

KRUPS

Filter Coffee Maker KM600



www.krups.com

EN

DE

FR

PT

CS

SL

BG

RO

HR

PL

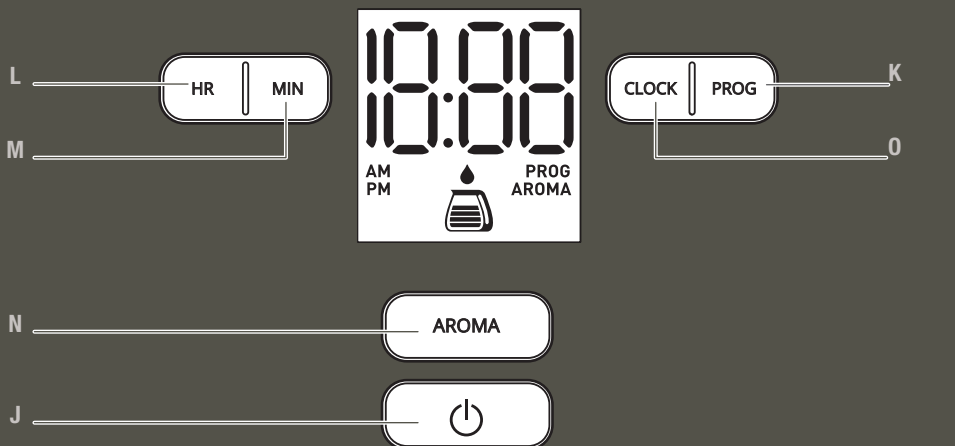
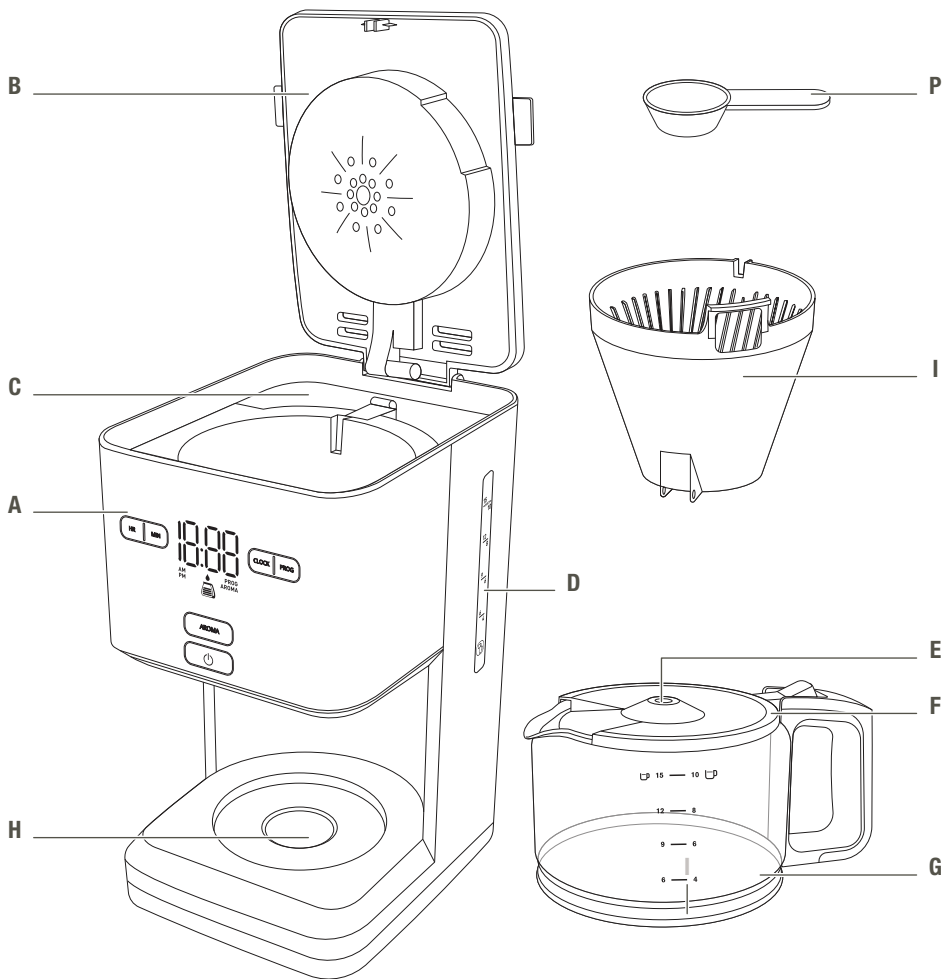

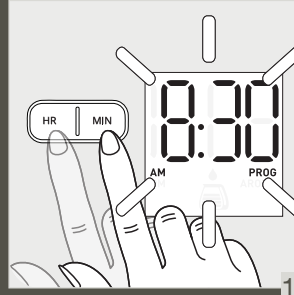
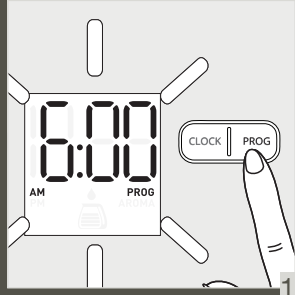
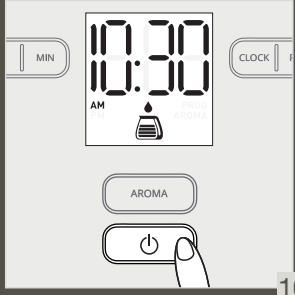
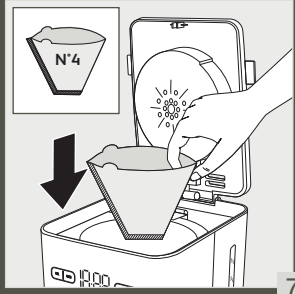
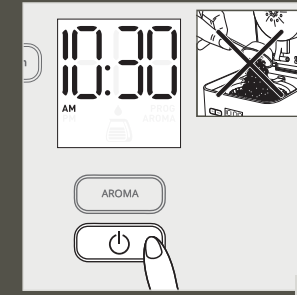
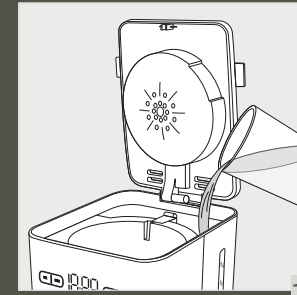
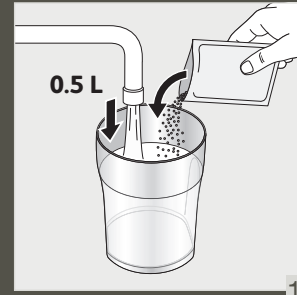
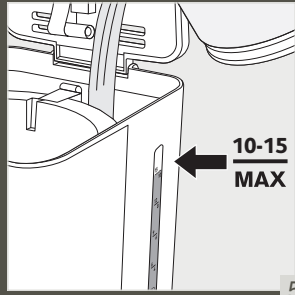
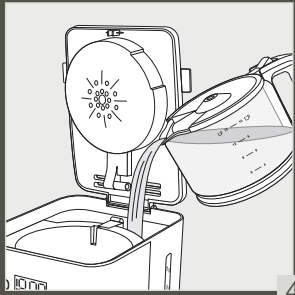
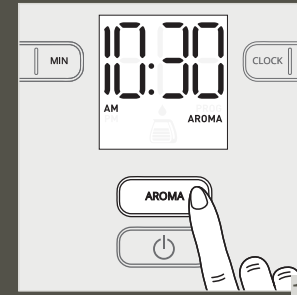
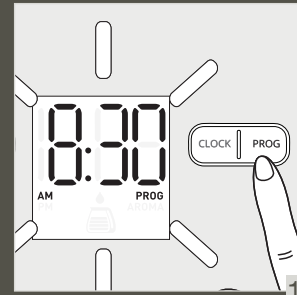
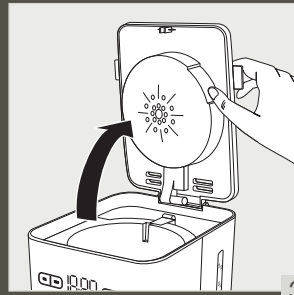
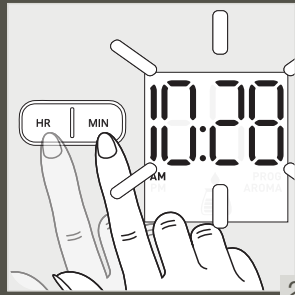
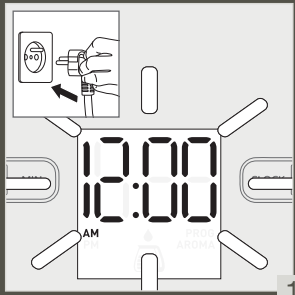

SAFETY INFORMATION

- This appliance is not designed to be used by persons (including children) with reduced physical, sensory or mental capacities, or lacking experience or knowledge, unless they are supervised, or given prior instructions relating to the use of the appliance, by a person responsible for their safety.
- Children should be supervised to ensure that they do not play with the appliance.
- If the power supply cable is damaged, do not use the appliance. To avoid any danger, immediately return the appliance to the manufacturer, after-sales service or other qualified persons to replace the cable.
- This appliance is designed for indoor household use only and at an altitude below 2000 m.
- Do not put the appliance, the power supply cable or the plug into water or other liquids.
- Your machine is designed for household use only.
- It is not intended to be used in the following environments, which are not covered by the guarantee:
 - In kitchen areas reserved for staff in shops, offices and other professional environments; on farms; by clients of hotels, motels and other residential environments; in guest houses and other similar accommodation.
- When cleaning the appliance, always follow the instructions;
 - Unplug the appliance.
 - Do not clean when hot.
 - Clean with a damp cloth or sponge.
 - Do not put the appliance in water or under a running tap.
- **WARNING:** Risk of injury if the appliance is not used properly.
- **WARNING:** After use, do not touch the heating plate, as it may still be hot.
- Only touch the handle of the glass pot during heating and until it has cooled down completely.
- This appliance can be used by children over 8 years old, provided that they are properly supervised or as long as they have been given instructions on how to use the appliance safely and are full aware of the dangers involved. The appliance should not be cleaned and maintained by children, unless they are over 8 years of age and supervised by an adult.
- Keep the appliance and its cord out of reach of children under 8 years of age.
- This appliance may be used by persons with reduced physical, sensory or mental capabilities, or whose experience or knowledge is not sufficient, provided they are supervised or have received instructions to use the appliance safely and understand the dangers.

- Children must not use the appliance as a toy.
-  *The temperature of the accessible surfaces may be high when the appliance is in operation. Do not touch the hot surfaces of the appliance.
- The coffee-maker shall not be placed in a cabinet when in use.
- Before plugging in the appliance, ensure that the power supply corresponds to that of the appliance. Also check that the current includes an earthed socket.
- The guarantee will not apply in the event of faulty connection to a power supply.
- When using the appliance, always place it on a flat, stable, heat resistant work surface away from water splashes and any sources of heat.
- Unplug the appliance if you do not intend to use it for a prolonged period and during cleaning.
- Do not use the appliance if it is not working correctly or if it is damaged. In this case, contact an approved service centre.
- Do not leave the appliance unattended whilst in operation.
- Cleaning and standard maintenance may be carried out by the customer; any other servicing must be carried out by an approved service centre.
- The power cable must never be in proximity to or in close contact with the heated elements of your appliance, close to a source of heat or a sharp edge.
- For your safety, only use accessories and spare parts designed for your appliance.
- Do not remove the plug from the socket by pulling on the cord.
- Do not use the pot in a microwave oven, on a flame or on electric cooking plates.
- Do not fill the appliance with water if it is still hot.
- All appliances are subject to strict quality controls. Practical performance tests are conducted on appliances picked out by chance, which explains any possible signs of use.
- When the coffee machine is in use, always close the lid.
- Do not use the coffee pot without the lid.
- Do not pour hot water into the tank.

ENVIRONNEMENT

Environment protection first!



① Your appliance contains valuable materials which can be recovered or recycled.

➡ Leave it at a local civic waste collection point.

DESCRIPTION

A Appliance body	I Filter holder
B Lid	J ON/OFF button
C Water container	K PROG button
D Water level gauge	L HR button
E Carafe lid	M MIN button
F Carafe handle	N AROMA button
G Carafe	O CLOCK button
H Heating plate	P Spoon

PROGRAMMING THE CLOCK

- Place the coffee maker on a hard, flat surface.
- Plug the power cable into a 220V-240V wall outlet.
 - When you plug in the coffee maker for the first time, 12:00 AM appears and blinks on the screen. **Fig. 1.** Set the hour by pressing the CLOCK button (**O**), then the HR button (**L**) for the hours and MIN (**M**) button for the minutes. The time appears. It is automatically confirmed after 5 seconds have elapsed or by pressing the **CLOCK button (O)**.

Note: Your clock is now set and will continue to display the current time even when your appliance is in standby mode. If you want to set the time again, press the CLOCK (**O**) button and repeat the steps above.

If the unit is unplugged or if there is a power failure, the clock will return to 12:00 AM. The above instructions must be repeated to program the clock again.

BEFORE USING FOR THE FIRST TIME

- Remove the stickers from the machine.
- Prior to first use, run your coffee maker without any coffee to rinse the circuit. Fill the water reservoir up to the maximum level and start a cycle by pressing on the ON/OFF button (**J**).

IMPORTANT: Your appliance has been designed to operate using only cold or warm water.

COFFEE PREPARATION

- Lift the coffee maker's lid (**B**). **Fig. 3.**
- Fill the carafe (**G**) with cold or warm water. Pour water in the water tank (**C**) **Fig. 4.**
- The number of cups is indicated by marks on the carafe and by the water level indicator. Do not exceed 10-15 cups. **Fig. 5.**
- Place the carafe (**G**) with its lid (**E**) closed on the heated base (**H**) by ensuring that it is properly in place in order to activate the mechanism that allows the coffee to flow. **Fig. 8.**
- Make sure that the filter holder (**I**) is inserted. **Fig. 6.** Place the filter paper into the filter holder (**I**). Make sure that the filter paper is fully open and properly in place in the filter holder. **Fig. 7.**
- Should some ground coffee be inadvertently poured into the reservoir, refrain from starting the cycle and first clean the reservoir.

- The ground coffee could otherwise block the water circuit.
- Add 1 spoonful **(P)** of ground coffee per cup. Do not exceed 10 spoonfuls (70 g). **Fig. 9.**
- Close the lid **(B)**.
- If the coffee maker is in standby, press any button to switch it on.
- Press the ON/OFF **(J)** button to start the cycle. The coffee maker beeps and the carafe symbol is displayed on the screen. **Fig. 10.**
- When the cycle is complete, the warm-up feature automatically turns on for 30 minutes. The carafe symbol remains on the display for the duration of the warm-up period.
- To stop the coffee maker during the cycle, press the ON/OFF button **(J)**.

Please note:

- The quantity of coffee in the carafe at the end of the cycle is less than the quantity of water poured into the reservoir, since the ground coffee and the filter absorb approximately 10% of it.
- The reservoir is equipped with an overflow opening at the back of the appliance. If you add too much water, it will come out of this opening.

OTHER FUNCTIONS

– DELAYED START (PROG)

Setting the time of the Delayed Start

- Your appliance features a delayed start program.
- Make sure that the clock is set to the correct time. If this is not the case, follow the instructions in the section PROGRAMMING THE CLOCK.
- Press the **PROG button (K)** to set the automatic start time. The PROG icon will appear on the display. **Fig. 11.**
- Set the time by pressing the HR button **(L)** for the hours and MIN **(M)** button for the minutes. **Fig. 12.** The time setting is automatically confirmed after approximately 5 seconds or by pressing the **PROG button (K)**. **Fig. 13.**
- Your coffee maker will start automatically at the programmed time. You can view the programmed time at any time by pressing the **PROG button (K)**.
- To cancel the delayed start, hold down the **PROG (K) button** for 3 seconds.

– PRE-INFUSION MODE - AROMA FUNCTION

- Please note: The AROMA function gets the most from the coffee flavours thanks to the grind pre-infusion phase.
- Press the AROMA **(N)** button before starting the coffee cycle to start the PRE-INFUSION mode.
- The AROMA indicator light turns on. **Fig. 14.**
- To cancel the PRE-INFUSION mode, press the AROMA **(N)** button again.

CLEANING

- To remove the used grounds, remove the filter and filter holder from the coffee maker. **Fig. 15a.**
- Discard the coffee grounds and the filter paper. **Fig. 15b.**
- Do not clean the appliance if it is still hot.
- Wash the removable filter holder using hot soapy water.

CAUTION: Do not put the parts of the coffee maker in the dishwasher.

- Clean the coffee maker using a damp soft cloth or sponge. Never use abrasive or strong products on any part of your coffee maker.
- To clean the stainless steel parts of your coffee maker, moisten a soft cloth or sponge with hot water. Wipe them well using a dry cloth.
- For stubborn stains, use a cloth with some white vinegar.
- Do not immerse the appliance in water or under the tap.

DESCALING

Why is descaling important?

- Limescale builds up naturally in your coffee maker. Descaling helps to protect the coffee maker, ensure a longer service life and consistently high-quality coffee over time. Limescale may permanently alter the appliance's performance.

When is it time to descale?

- The frequency of descaling depends on water hardness and the number of coffee cycles. When users observe signs such as extended cycle lengths, intense boil-off, loud noise levels at the end of the cycle or stoppage during a cycle, this means your machine requires descaling.
- Descaling the coffee maker must be performed approximately once a month, depending on the water hardness.

How to descale your coffee maker

- Use a descaling solution or 0.5 L of white vinegar diluted in 0.5 L of cold or warm water. **Fig. 16.**
- Pour the solution into the water tank. **Fig. 17.**
- Do not put any coffee in the filter and press the ON/OFF button **(J)** to start the descaling cycle. **Fig. 18.**
- Please wait until the end of the cycle.
- To rinse the machine, start 2 complete 10-cup cycles with water, but without coffee.
- Repeat the operation as needed.
- **The guarantee does not cover coffee makers that are inoperative or which run badly due to a lack of descaling.**

TROUBLESHOOTING

PROBLEM	SOLUTION
The coffee does not infuse or the appliance does not turn on.	<ul style="list-style-type: none"> ■ Make sure that the appliance is properly plugged into a functioning socket. ■ The water reservoir is empty. ■ There was a power failure. ■ Unplug the machine, and then plug it in again. ■ The clock time must be reset after a power failure. ■ The automatic stop function has switched the appliance off. Turn off the appliance and then turn it on again to make more coffee. For more information, see the section "Coffee Preparation".
The appliance appears to leak.	<ul style="list-style-type: none"> ■ Make sure that the water reservoir has not been filled beyond the maximum limit. ■ Ensure that the water reservoir is not damaged.
The infusion requires lots of time.	<ul style="list-style-type: none"> ■ It may be time to descale the appliance. ■ For more information, see the section "Descaling".
The coffee is spilling from the filter holder or the coffee is flowing very slowly.	<ul style="list-style-type: none"> ■ The coffee maker needs to be cleaned. ■ There is too much coffee. We recommend using a measuring spoon per cup. ■ The ground coffee is too fine (for example, the grind for espresso is not suitable for a filter coffee maker). ■ Some ground coffee has become embedded between the filter paper and the filter holder. ■ The filter paper is not open enough or is incorrectly positioned. ■ Rinse the filter holder before inserting the filter paper so that the latter adheres to the damp sides of the filter holder. ■ There is more than one filter paper in the filter holder. ■ Make sure that the filter holder is fully inserted.
The coffee tastes bad.	<ul style="list-style-type: none"> ■ The coffee grind is not suitable for your coffee maker. ■ The proportion of coffee and water is incorrect. Modify it to suit your taste. ■ The quality and freshness of the coffee are not optimal. ■ The water is of poor quality.
The coffee does not flow.	<ul style="list-style-type: none"> ■ Make sure that there is water in the reservoir. ■ The coffee flow system may be blocked. You can clean it by simply rinsing it with water.
The time is not correct.	<ul style="list-style-type: none"> ■ The timer is synchronised and depends upon your electrical network. If there is a difference, we recommend setting the time once a week to make sure that it is correct.

If your appliance is still not running properly, please contact the customer service department for your country.

KRUPS INTERNATIONAL LIMITED GUARANTEE

 : www.krups.com

This product is **repairable** by KRUPS during and after the **guarantee period**. Accessories, consumables and end-user replaceable parts can be purchased, if locally available, as described on the KRUPS internet site www.krups.com

The Guarantee :

This product is guaranteed by KRUPS (company address and details included in the country list of the KRUPS International Guarantee) against any manufacturing defect in materials or workmanship for a period of **2 years** starting from the initial date of purchase or delivery date (restrictions on the number of cycles per year may be applicable and described, in this case, in the instruction manual supplied with the product or available on www.krups.com).

The international manufacturer's guarantee by KRUPS is an extra benefit which does not affect consumer's Statutory Rights.

The international manufacturer's guarantee covers all costs related to restoring the proven defective product so that it conforms to its original specifications, through the repair or replacement of any defective part and the necessary labour. At KRUPS's choice, an equivalent or superior replacement product may be provided instead of repairing a defective product. KRUPS's sole obligation and your exclusive resolution under this guarantee are limited to such repair or replacement.

Conditions & Exclusions :

The international KRUPS guarantee only applies within the guarantee period and for those countries listed in the country list attached and is valid only on presentation of a proof of purchase. The product can be taken directly in person to an authorised service centre or must be adequately packaged and returned, by recorded delivery (or equivalent method of postage), to a KRUPS authorised service centre. Full address details for each country's authorised service centres are listed on KRUPS website (www.krups.com) or by calling the appropriate telephone number as set out in the country list to request the appropriate postal address.

KRUPS shall not be obliged to repair or replace any product which is not accompanied by a valid proof of purchase.

This guarantee will not cover any damage which occurs as a result of misuse, negligence, failure to follow KRUPS instructions, use on current or voltage other than as stamped on the product, or a modification or unauthorised repair of the product. It also does not cover normal wear and tear, maintenance or replacement of consumable parts, or the following:

- using the wrong type of water or consumable
- damage as a result of lightning or power surges
- scaling (any de-scaling must be carried out according to the instructions for use)
- damages or poor results due to wrong voltage or frequency
- professional or commercial use
- ingress of water, dust or insects into the product (excluding appliances with features specifically designed for insects)
- mechanical damages, overloading
- accidents including fire, flood, thunderbolt, etc
- damage to any glass or porcelain ware in the product

This guarantee does not apply to any product that has been tampered with, or to damages incurred through improper use and care, faulty packaging by the owner or mishandling by any carrier.

In order to offer the best possible after-sales service and constantly improve customer satisfaction, KRUPS may send a satisfaction survey to all customers who have had their product repaired or exchanged in a KRUPS authorised service centre.

The international KRUPS guarantee applies only for products purchased in one of the countries listed, and used for domestic purposes only in one of the countries listed on the Country List. Where a product purchased in one listed country and then used in another listed country:

- a. The international KRUPS guarantee does not apply in case of non-conformity of the purchased product with the local standards, such as voltage, frequency, power plugs, or non-conformity with other local legal requirements or other local technical specifications.
- b. The repair process for products purchased outside the country of use may require a longer time if the product is not locally sold by KRUPS country of usage.
- c. In cases where the product is not repairable in the new country of usage, the international KRUPS guarantee is limited to a replacement by a similar product or an alternative product at similar cost, where possible.

Consumer Statutory Rights :

This international KRUPS guarantee does not affect the statutory rights a consumer may have or those rights that cannot be excluded or limited, nor rights against the retailer from which the consumer purchased the product. This guarantee gives a consumer specific legal rights, and the consumer may also have other legal rights which vary from State to State or Country to Country. The consumer may assert any such rights at his sole discretion.

For Australia only:

Our goods come with guarantees that cannot be excluded under the Australian Consumer Law. You are entitled to a replacement or refund for a major failure and compensation for any other reasonably foreseeable loss or damage. You are also entitled to have the goods repaired or replaced if the goods fail to be of acceptable quality and the failure does not amount to a major failure.

*** Please keep this document for your reference should you wish to make a claim under the guarantee

SICHERHEITSHINWEISE

- Dieses Gerät ist nicht zur Handhabung durch Personen (einschließlich Kindern) mit eingeschränkten körperlichen, sensorischen oder geistigen Fähigkeiten oder durch Personen mit mangelnder Erfahrung bzw. mangelnden Kenntnissen vorgesehen, es sei denn unter Aufsicht einer Person, die für ihre Sicherheit verantwortlich ist und gegebenenfalls vorab Anweisungen zur Handhabung des Geräts gegeben hat.
- Kinder müssen überwacht werden, um sicherzustellen, dass sie nicht mit dem Gerät spielen.
- Benutzen Sie das Gerät nicht, wenn das Netzkabel beschädigt ist. Lassen Sie das Netzkabel aus Sicherheitsgründen unbedingt durch den Hersteller, dessen Kundendienst oder Personen mit vergleichbarer Qualifizierung austauschen.
- Ihr Gerät ist ausschließlich für den privaten Gebrauch in geschlossenen Räumen und in Höhenlagen unter 2 000 m bestimmt.
- Tauchen Sie das Gerät, das Stromkabel und den Stecker nicht in Wasser oder andere Flüssigkeiten.
- Dieses Gerät ist ausschließlich für den Hausgebrauch ausgelegt.
- Es wurde nicht konzipiert, um in folgenden, nicht von der Garantie abgedeckten Fällen verwendet zu werden:
 - in Teeküchen für Verkaufs- und Büroangestellte und sonstigen gewerblich genutzten Einrichtungen; in landwirtschaftlichen Betrieben; durch Gäste von Hotels, Motels oder anderen Unterkünften; in Pensionen und Privatunterkünften.
- Befolgen Sie bei der Reinigung des Geräts stets die Reinigungsanweisungen:
 - Ziehen Sie den Stecker aus der Steckdose.
 - Reinigen Sie das Gerät nicht, wenn es noch heiß ist.
 - Reinigen Sie es mit ei
- nem feuchten Tuch oder Schwamm.
 - Tauchen Sie das Gerät niemals in Wasser und halten Sie es nicht unter fließendes Wasser.
- **ACHTUNG:** Bei unsachgemäßem Gebrauch des Geräts besteht Verletzungsgefahr.
- **ACHTUNG:** Nach dem Gebrauch nicht die Heizplatte berühren, da sie noch Restwärme abgibt.
- Stellen Sie sicher, dass Sie während des Aufheizens und bis zur vollständigen Abkühlung nur den Griff der Glaskanne berühren.
- Dieses Gerät kann von Kindern ab 8 Jahren verwendet werden, wenn sie beaufsichtigt werden oder in die sichere Bedienung des Geräts eingewiesen wurden und die damit verbundenen Gefahren verstehen. Die Reinigung und Pflege durch den Nutzer darf nicht durch Kinder erfolgen, es sei denn, sie sind mindestens 8 Jahre alt und werden von einem Erwachsenen beaufsichtigt.

- Verwahren Sie das Gerät mitsamt Kabel außerhalb der Reichweite von Kindern unter 8 Jahren.
- Das Gerät darf nur dann von Personen mit eingeschränkten körperlichen, sensorischen oder geistigen Fähigkeiten oder von Personen mit mangelnder Erfahrung bzw. mangelnden Kenntnissen verwendet werden, wenn sie beaufsichtigt werden oder Anweisungen zur sicheren Bedienung des Geräts erhalten haben und die damit verbundenen Gefahren verstehen.
- Kinder dürfen das Gerät nicht als Spielzeug verwenden.
-  *Während das Gerät betrieben wird kann es zu einer Temperaturerhöhung der zugänglichen Oberflächen kommen. Berühren Sie die heißen Geräteoberflächen nicht.
- Die Kaffeemaschine nicht in den Küchenschrank stellen, solange sie in Betrieb ist.
- Bevor Sie das Gerät ans Netz anschließen, stellen Sie sicher, dass die Netzspannung Ihrer Installation mit der auf dem Gerät angegebenen Spannung übereinstimmt und dass die Steckdose geerdet ist.
- Bei fehlerhaftem Anschluss erlischt die Garantie.
- Ziehen Sie bei längerer Abwesenheit und zur Reinigung den Netzstecker aus der Steckdose.
- Benutzen Sie das Gerät nicht, wenn es nicht richtig funktioniert oder wenn es beschädigt wurde. Wenden Sie sich in diesem Fall an eine autorisierte Kundendienstwerkstatt.
- Alle Eingriffe, die über die Reinigung und die normale Pflege durch den Kunden hinausgehen, müssen von einer autorisierten Kundendienstwerkstatt ausgeführt werden.
- Lassen Sie das Stromkabel niemals in die Nähe von oder in Berührung mit heißen Geräteteilen, einer Wärmequelle oder einer scharfen Kante kommen.
- Zu Ihrer eigenen Sicherheit sollten Sie nur Zubehör- und Ersatzteile verwenden, die für Ihr Gerät geeignet sind.
- Ziehen Sie niemals am Stromkabel, um den Stecker aus der Wandsteckdose zu ziehen.
- Die Kanne darf nicht in der Mikrowelle, auf einer Flamme oder auf elektrischen Kochplatten verwendet werden.
- Das Gerät darf nicht aufgefüllt werden, solange es noch heiß ist.
- Alle Geräte unterliegen strengen Qualitätskontrollverfahren. Stichprobenartig ausgewählte Geräte werden unter praxisnahen Bedingungen geprüft, wodurch eventuelle Gebrauchsspuren verursacht werden können.
- Der Deckel muss während des Betriebs der Kaffeemaschine immer geschlossen sein.
- Benutzen Sie die Kanne nicht ohne Deckel.
- Füllen Sie die Wassertanks nicht mit heißem Wasser auf.

UMWELTSCHUTZ



BEDEUTUNG DES SYMBOLS „DURCHGESTRICHENE MÜLLTONNE“

Das auf Elektro- und Elektronikgeräten regelmäßig abgebildete Symbol einer durchgestrichenen Mülltonne weist darauf hin, dass das jeweilige Gerät am Ende seiner Lebensdauer getrennt vom unsortierten Siedlungsabfall zu erfassen ist.

GETRENNTE ERFASSUNG VON ALTGERÄTEN

Elektro- und Elektronikgeräte, die zu Abfall geworden sind, werden als Altgeräte bezeichnet. Besitzer von Altgeräten haben diese einer vom unsortierten Siedlungsabfall getrennten Erfassung zuzuführen. Altgeräte gehören insbesondere nicht in den Hausmüll, sondern in spezielle Sammel- und Rückgabesysteme.

Die getrennte Entsorgung eines Haushaltsgerätes vermeidet mögliche negative Auswirkungen auf die Umwelt und die menschliche Gesundheit, die durch eine nicht vorschriftsmäßige Entsorgung bedingt sind. Zudem ermöglicht wird die Wiederverwertung der Materialien, aus denen sich das Gerät zusammensetzt, was wiederum eine bedeutende Einsparung an Energie und Ressourcen mit sich bringt.

Enthalten die Produkte Batterien und Akkus oder Lampen, die aus dem Altgerät zerstörungsfrei entnommen werden können, sind Sie als Endnutzer gesetzlich dazu verpflichtet, diese vor der Entsorgung zu entnehmen und getrennt als Batterie bzw. Lampe zu entsorgen.

MÖGLICHKEITEN DER RÜCKGABE VON ALTGERÄTEN

Besitzer von Altgeräten aus privaten Haushalten können diese bei den Sammelstellen der öffentlich-rechtlichen Entsorgungsträger oder bei den von Herstellern oder Vertreibern im Sinne des ElektroG eingerichteten Rücknahmestellen unentgeltlich abgeben. Auskünfte zur nächsten Abfallsammelstelle erhalten Sie beim Hersteller oder Händler.

DATENSCHUTZ

Wir weisen alle Endnutzer von Elektro- und Elektronikaltgeräten darauf hin, dass Sie für das Löschen personenbezogener Daten auf den zu entsorgenden Altgeräten selbst verantwortlich sind.

Denken Sie an den Schutz der Umwelt!



① Ihr Gerät enthält wertvolle Rohstoffe, die wieder verwertet werden können.

➔ Geben Sie Ihr Gerät deshalb bitte bei einer Sammelstelle Ihrer Stadt oder Gemeinde ab.

PRODUKTBESCHREIBUNG

- | | |
|-------------------------------------|---------------------------|
| A Gehäuse der Kaffeemaschine | I Siebträger |
| B Deckel | J AN-/AUS-Schalter |
| C Wassertank | K PROG-Taste |
| D Wasserstandsanzeige | L Stundentaste HR |
| E Kannendeckel | M Minutentaste MIN |
| F Kannengriff | N AROMA-Taste |
| G Kanne | O Uhr-taste CLOCK |
| H Warmhalteplatte | P Löffel |

EINSTELLEN DER UHR

- Stellen Sie die Kaffeemaschine auf eine feste, ebene Fläche.
- Verbinden Sie den Netzstecker mit einer 220V-240V-Wandsteckdose.
 - Wenn Sie die Kaffeemaschine zum ersten Mal anschließen, beginnt „12:00 AM“ auf dem Display zu blinken. **Abb. 1.** Stellen Sie die Uhrzeit ein, indem Sie zunächst die CLOCK-Taste (**O**) drücken, dann die HR-Taste (**L**) zur Einstellung der Stunde und zuletzt die MIN-Taste (**M**) zur Einstellung der Minute. Die Uhrzeit leuchtet auf. Sie wird automatisch nach 5 Sekunden oder durch Drücken der **CLOCK-Taste (O)** eingestellt.

Hinweis: Ihre Uhr ist nun eingestellt und zeigt auch dann weiterhin die Uhrzeit an, wenn sich Ihr Gerät im Standby-Modus befindet. Wenn Sie die Zeit erneut einstellen möchten, drücken Sie die CLOCK-Taste (**O**) und wiederholen Sie die oben erläuterten Schritte.

Wenn das Gerät vom Stromnetz getrennt wird oder ein Stromausfall vorliegt, wird die Uhr standardmäßig auf 12:00 Uhr zurückgestellt. Die oben erläuterten Schritte müssen wiederholt werden, um die Uhrzeit von Neuem einzustellen.

VOR DEM ERSTEN GEBRAUCH

- Entfernen Sie die Aufkleber von Ihrem Gerät.
 - Führen Sie vor dem ersten Gebrauch einen Brühvorgang ohne Kaffee durch, um den Kreislauf zu spülen. Befüllen Sie den Wasserbehälter bis zum maximalen Füllstand und starten Sie einen Brühvorgang, indem Sie die EIN/AUS-Taste (**J**) drücken.
- WICHTIG:** Ihr Gerät wurde für den Betrieb mit ausschließlich kaltem oder warmem Wasser entwickelt.

KAFFEEZUBEREITUNG

- Klappen Sie den Deckel der Kaffeemaschine (**B**) auf. **Abb. 3.**
- Befüllen Sie die Kanne (**G**) mit kaltem oder warmem Wasser. Gießen Sie Wasser in den Wassertank (**C**) **Abb. 4.**
- Die Anzahl der Tassen wird durch die Markierungen auf der Kanne und durch die Wasserstandsanzeige angezeigt. Überschreiten Sie nicht 10-15 Tassen. **Abb. 5.**
- Stellen Sie die Kanne (**G**) mit verschlossenem Deckel (**E**) auf die Warmhalteplatte (**H**) und achten Sie darauf, dass sie richtig positioniert ist, um den Kaffeeauslaufmechanismus zu aktivieren. **Abb. 8.**

- Achten Sie darauf, dass der Filterhalter **(I)** eingesetzt ist. **Abb. 6.** Legen Sie den Papierfilter in den Siebträger **(I)** ein. Stellen Sie sicher, dass der Papierfilter vollständig geöffnet ist und richtig im Filterhalter sitzt. **Abb. 7.**
- Sollte versehentlich etwas Kaffeepulver in den Wassertank gelangen, starten Sie den Brühvorgang nicht und reinigen Sie zunächst den Wassertank.
- Andernfalls kann es passieren, dass das Kaffeepulver den Wasserkreislauf verstopft.
- Geben Sie 1 Löffel **(Q)** Kaffeepulver pro Tasse hinein. Verwenden Sie nicht mehr als 10 Löffel gemahlene Kaffee (70 g). **Abb. 9.**
- Schließen Sie den Deckel **(B)**.
- Falls sich die Kaffeemaschine im Standby-Modus befindet, drücken Sie eine beliebige Taste, um sie einzuschalten.
- Drücken Sie die EIN/AUS-Taste **(J)**, um den Brühvorgang zu starten. Die Kaffeemaschine gibt einen Signalton aus und auf der Displayanzeige leuchtet das Kannensymbol auf. **Abb. 10.**
- Wenn der Brühvorgang abgeschlossen ist, schaltet sich die Warmhaltefunktion automatisch für eine Dauer von 30 Minuten ein. Solange die Warmhaltefunktion aktiviert ist, leuchtet das Kannensymbol auf der Displayanzeige weiterhin auf.
- Um die Kaffeemaschine während des Brühvorgangs zu stoppen, drücken Sie die EIN-/AUS-Taste **(J)**.

Bitte beachten Sie:

- Am Ende des Brühvorgangs ist die Kaffeemenge in der Kanne geringer als die Menge an Wasser, die in den Behälter gegossen wurde, da etwa 10 % vom Kaffeepulver und dem Filter aufgenommen werden.
- Der Wassertank verfügt über einen Überlauf, der sich an der Rückseite des Geräts befindet. Wenn Sie zu viel Wasser hinzufügen, tritt es aus dieser Überlauföffnung aus.

WEITERE FUNKTIONEN

– ZEITVERSETZTER START (PROG)

Einstellen der Zeit für den zeitversetzten Start

- Ihr Gerät verfügt über eine Funktion, mit der ein zeitversetzter Start vorab eingestellt werden kann.
- Vergewissern Sie sich, dass die Uhr auf die richtige Zeit eingestellt ist. Wenn dies nicht der Fall ist, folgen Sie den Anweisungen im Abschnitt EINSTELLEN DER UHR.
- Drücken Sie die **PROG**-Taste **(K)**, um die automatische Startzeit einzustellen. Das Symbol PROG erscheint auf dem Display. **Abb. 11.**
- Stellen Sie die Zeit ein, indem Sie die HR-Taste **(L)** drücken, um die Stunde einzustellen und die MIN-Taste **(M)**, um die Minuten einzustellen. **Abb. 12.** Die programmierte Zeit wird automatisch nach 5 Sekunden oder durch Drücken der **PROG**-Taste **(K)** eingestellt. **Abb. 13.**
- Ihre Kaffeemaschine wird zur programmierten Zeit automatisch starten. Sie können die programmierte Zeit jederzeit einsehen, wenn Sie die **PROG**-Taste **(K)** drücken.
- Um den zeitversetzten Start abzubrechen, halten Sie die **PROG**-Taste **(K)** für 3 Sekunden gedrückt.

– VORBRÜHFUNKTION - AROMAFUNKTION

- Bitte beachten Sie: Die AROMA-Funktion bringt die Aromastoffe des Kaffees dank ihrer Mahl- und Vorbrühphase am Stärksten zur Geltung.
- Um den VORBRÜH-Modus zu starten, drücken Sie die AROMA-Taste **(N)**, bevor Sie den Brühvorgang starten.

- Die AROMA-Anzeigeleuchte leuchtet auf. **Abb. 14.**
- Um den VORBRÜH-Modus abzubrechen, drücken Sie die AROMA-Taste **(N)** erneut.

REINIGUNG

- Um den verbrauchten Kaffeesatz zu entfernen, nehmen Sie den Filter und den Siebträger aus der Kaffeemaschine. **Abb. 15a.**
 - Entsorgen Sie den Kaffeesatz und das Filterpapier. **Abb. 15b.**
 - Reinigen Sie das Gerät nicht, solange es noch heiß ist.
 - Reinigen Sie den abnehmbaren Siebträger mit warmer Seifenlauge.
- VORSICHT: Geben Sie keine anderen Teile der Kaffeemaschine in die Spülmaschine.**
- Reinigen Sie die Kaffeemaschine mit einem feuchten Tuch oder Schwamm. Verwenden Sie niemals scharfe oder aggressive Produkte zur Reinigung jeglicher Teile Ihrer Kaffeemaschine.
 - Um die Edelstahlteile Ihrer Kaffeemaschine zu reinigen, feuchten Sie ein weiches Tuch oder einen Schwamm mit heißem Wasser an. Mit einem trockenen Tuch gut trockenreiben.
 - Bei hartnäckigen Flecken verwenden Sie ein mit etwas weißem Essig getränktes Tuch.
 - Tauchen Sie das Gerät nicht in Wasser oder eine andere Flüssigkeit.

ENTKALKEN

Wieso ist es wichtig, das Gerät zu entkalken?

- Kalkablagerungen in Ihrer Kaffeemaschine sind ganz natürlich. Das Entkalken schützt ihre Kaffeemaschine, verlängert ihre Betriebsdauer und stellt sicher, dass sie konstant hochwertigen Kaffee brüht. Kalkablagerungen können die Leistung Ihres Gerätes dauerhaft beeinträchtigen.

Wann muss das Gerät entkalkt werden?

- Wie häufig Sie das Gerät entkalken müssen, hängt von der Härte Ihres Wassers und der Anzahl der Brühvorgänge ab. Ihre Maschine muss entkalkt werden, wenn Anzeichen auftreten wie verlängerte Brühvorgänge, intensiver Dampfaustritt, stärkere Geräusche am Ende des Brühvorgangs oder der vorzeitige Abbruch eines Brühvorgangs.
- Die Entkalkung der Kaffeemaschine muss, je nach Härtegrad Ihres Wassers, etwa einmal im Monat durchgeführt werden.

So entkalken Sie Ihre Kaffeemaschine

- Verwenden Sie eine Entkalkungslösung oder 0,5 l weißen Essig, den Sie mit 0,5 l kaltem Wasser oder warmem Wasser verdünnen. **Abb. 16.**
- Gießen Sie die Lösung in den Wasserbehälter. **Abb. 17.**
- Geben Sie keinen Kaffee in den Filter und drücken Sie die EIN/AUS-Taste **(J)**, um den Entkalkungsvorgang zu starten. **Abb. 18.**
- Warten Sie das Ende des Entkalkungsvorgangs ab.
- Um die Kaffeemaschine nachzuspülen, starten Sie 2 vollständige Brühvorgänge für 10 Tassen; füllen Sie die entsprechende Menge Wasser ein aber keinen Kaffee.
- Wiederholen Sie den Vorgang falls erforderlich.
- **Kaffeemaschinen, die aufgrund mangelnder Entkalkung nicht oder nur unzureichend funktionieren, sind von der Garantie ausgeschlossen.**

FEHLERBEHEBUNG

PROBLEM	LÖSUNG
Der Kaffee wird nicht gebrüht oder das Gerät schaltet sich nicht ein.	<ul style="list-style-type: none"> ■ Vergewissern Sie sich, dass das Gerät korrekt mit einer funktionierenden Netzsteckdose verbunden ist. ■ Der Wasserbehälter ist leer. ■ Es gab einen Stromausfall. ■ Ziehen Sie den Netzstecker und stecken Sie ihn dann erneut in die Steckdose. ■ Die Uhrzeit muss nach einem Stromausfall erneut eingestellt werden. ■ Das Gerät wurde über die automatische Abbruchfunktion ausgeschaltet. Schalten Sie das Gerät aus und schalten Sie es erneut ein, um zusätzlichen Kaffee zuzubereiten. Weitere Informationen finden Sie im Abschnitt „Kaffe Zubereitung“.
Das Gerät scheint undicht zu sein.	<ul style="list-style-type: none"> ■ Vergewissern Sie sich, dass der Wasserbehälter nicht über die Höchstgrenze hinaus befüllt wurde. ■ Vergewissern Sie sich, dass der Wasserbehälter nicht beschädigt ist.
Der Brühvorgang dauert sehr lange.	<ul style="list-style-type: none"> ■ Es kann an der Zeit sein, das Gerät zu entkalken. ■ Weitere Informationen finden Sie im Abschnitt „Entkalkung“.
Der Kaffee läuft aus dem Siebträger über oder der Kaffee läuft sehr langsam.	<ul style="list-style-type: none"> ■ Die Kaffeemaschine muss gereinigt werden. ■ Es wurde zu viel Kaffee eingefüllt. Wir empfehlen, einen Messlöffel Kaffee pro Tasse zu verwenden. ■ Das Kaffeepulver ist zu fein (so ist beispielsweise der Mahlgrad für Espresso für eine Filterkaffeemaschine nicht geeignet). ■ Zwischen dem Papierfilter und dem Siebträger hat sich etwas gemahlener Kaffee festgesetzt. ■ Der Papierfilter ist nicht richtig geöffnet oder er ist nicht korrekt eingesetzt. ■ Spülen Sie den Siebträger vor dem Einsetzen des Papierfilters aus, damit der Filter an den feuchten Seitenwänden des Siebträgers haftet. ■ Im Siebträger befinden sich mehr als ein Papierfilter. ■ Achten Sie darauf, dass der Siebträger vollständig eingesetzt ist.
Der Kaffee schmeckt schlecht.	<ul style="list-style-type: none"> ■ Das Kaffeepulver ist für Ihre Kaffeemaschine nicht geeignet. ■ Das Verhältnis der Kaffee- und Wassermenge ist nicht richtig. Passen Sie es nach Ihrem Geschmack an. ■ Die Qualität und Frische des Kaffees sind nicht optimal. ■ Die Wasserqualität ist ungenügend.
Der Kaffee läuft nicht.	<ul style="list-style-type: none"> ■ Stellen Sie sicher, dass sich Wasser im Wasserbehälter befindet. ■ Der Kaffeedurchlauf könnte verstopft sein. Sie können ihn einfach mit Wasser reinigen.
Die Zeit ist nicht korrekt.	<ul style="list-style-type: none"> ■ Der Timer ist synchronisiert und hängt von Ihrem Stromnetz ab. Wenn es einen Zeitunterschied gibt, empfehlen wir, die Uhrzeit einmal pro Woche zu programmieren, um sicherzustellen, dass sie korrekt ist.

Wenn Ihr Gerät immer noch nicht ordnungsgemäß funktioniert, wenden Sie sich bitte an den Kundenservice in Ihrem Land.

KRUPS INTERNATIONALE GARANTIE

Für dieses Produkt gewährt Krups eine Garantie auf Material- oder Herstellungsfehler. Details im Kundendienstbereich auf www.krups.de, www.krups.at, www.krups.ch oder bei einem der Kundenkontaktcenter in der beigefügten Länderliste.

Diese internationale Garantie beeinträchtigt weder die gesetzlichen Rechte des Verbrauchers, noch können diese ausgeschlossen oder eingeschränkt werden. Dies gilt auch für Rechte gegen den Händler, bei dem der Verbraucher das Produkt erworben hat. Diese Garantie gibt dem Verbraucher besondere Rechte. Zusätzlich hat der Verbraucher andere gesetzliche Rechte, die von Staat zu Staat oder von Land zu Land variieren.

Der Verbraucher kann diese Rechte nach eigenem Ermessen geltend machen.

CONSIGNES DE SÉCURITÉ

- Cet appareil n'est pas prévu pour être utilisé par des personnes (y compris les enfants) dont les capacités physiques, sensorielles ou mentales sont réduites ou des personnes dénuées d'expérience ou de connaissance, sauf si elles ont pu bénéficier, par l'intermédiaire d'une personne responsable de leur sécurité, d'une surveillance ou d'instructions préalables concernant l'utilisation de l'appareil.
- Il convient de surveiller les enfants pour s'assurer qu'ils ne jouent pas avec l'appareil.
- Si le câble d'alimentation est endommagé, n'utilisez pas l'appareil. Faites obligatoirement remplacer le câble d'alimentation par le fabricant, son service après-vente ou des personnes de qualification similaire afin d'éviter tout danger.
- Votre appareil est destiné uniquement à un usage domestique et à l'intérieur de la maison et à une altitude inférieure à 2000 m.
- Ne pas mettre l'appareil, le câble d'alimentation ou la fiche dans l'eau ou tout autre liquide.
- Votre machine a été conçue pour un usage domestique seulement.
- Elle n'a pas été conçue pour être utilisée dans les cas suivants qui ne sont pas couverts par la garantie:
 - Dans des coins de cuisines réservés au personnel dans des magasins, bureaux et autres environnements professionnels ; Dans des fermes ; Par les clients des hôtels, motels et autres environnements à caractère résidentiel ; Dans des environnements de type chambres d'hôtes.
- Toujours suivre les instructions de nettoyage pour nettoyer votre appareil:
 - Débrancher l'appareil.
 - Ne pas nettoyer l'appareil chaud.
 - Nettoyer avec un chiffon ou une éponge humide.
 - Ne jamais mettre l'appareil dans l'eau ou sous l'eau courante.
- **AVERTISSEMENT:** Risques de blessures en cas de mauvaise utilisation de l'appareil.
- **AVERTISSEMENT:** Après utilisation, ne pas toucher la plaque de maintien au chaud, soumise à une chaleur résiduelle.
- Assurez vous de ne toucher que la poignée de la verseuse verre pendant la chauffe et jusqu'au refroidissement complet
- Cet appareil peut être utilisé par des enfants âgés d'au moins 8 ans, à condition qu'ils bénéficient d'une surveillance ou qu'ils aient reçu des instructions quant à l'utilisation de l'appareil en toute sécurité et qu'ils comprennent bien les dangers encourus. Le nettoyage et l'entretien par l'utilisateur ne doivent pas être effectués par des enfants, à moins qu'ils ne soient âgés de plus de 8 ans et qu'ils soient sous la surveillance d'un adulte.
- Conserver l'appareil et son câble hors de portée des enfants âgés de moins de 8 ans.
- Cet appareil peut être utilisé par des personnes dont les capacités physiques, sensorielles ou mentales sont réduites ou dont l'expérience ou les connaissances

ne sont pas suffisantes, à condition qu'ils bénéficient d'une surveillance ou qu'ils aient reçu des instructions quant à l'utilisation de l'appareil en toute sécurité et en comprennent bien les dangers potentiels.

- Les enfants ne doivent pas utiliser l'appareil comme un jouet.
-  *La température des surfaces accessibles peut être élevée lorsque l'appareil est en fonctionnement. Ne pas toucher les surfaces chaudes de l'appareil.
- La cafetière ne doit pas être placée à l'intérieur d'un meuble lorsqu'elle est en cours d'utilisation.
- Avant de brancher l'appareil, vérifier que la tension d'alimentation de votre installation correspond à celle de l'appareil et que la prise de courant comporte bien la terre.
- Toute erreur de branchement annule la garantie.
- Débrancher l'appareil lors d'une absence prolongée et lors du nettoyage.
- Ne pas utiliser l'appareil s'il ne fonctionne pas correctement ou s'il a été endommagé. Dans ce cas, s'adresser à un centre service agréé.
- Toute intervention autre que le nettoyage et l'entretien usuel par le client doit être effectuée par un centre service agréé.
- Le câble d'alimentation ne doit jamais être à proximité ou en contact avec les parties chaudes de votre appareil, près d'une source de chaleur ou sur un angle vif.
- Pour votre sécurité, n'utiliser que des accessoires et des pièces détachées adaptés à votre appareil.
- Ne pas débrancher la fiche de la prise en tirant sur le câble.
- Ne pas utiliser la verseuse dans un four à micro-ondes, sur une flamme et sur des plaques de cuisinières électriques.
- Ne pas remettre d'eau dans l'appareil s'il est encore chaud.
- Tous les appareils sont soumis à un contrôle qualité sévère. Des essais d'utilisation pratiques sont faits avec des appareils pris au hasard ce qui explique d'éventuelles traces d'utilisation.
- Toujours fermer le couvercle lors du fonctionnement de la cafetière.
- N'utilisez pas la verseuse sans le couvercle.
- Ne pas mettre d'eau chaude dans les réservoirs.

ENVIRONNEMENT

Participons à la protection de l'environnement !



① Votre appareil contient de nombreux matériaux valorisables ou recyclables.

➔ Confiez celui-ci dans un point de collecte pour que son traitement soit effectué.



Points de collecte sur www.quefairedemesdechets.fr
Privilégiez la réparation ou le don de votre appareil !

DESCRIPTION

A Corps de l'appareil	I Porte-filtre
B Couvercle	J Bouton ON/OFF
C Réservoir d'eau	K Bouton PROG
D Indicateur de niveau d'eau	L Bouton HR
E Couvercle de la carafe	M Bouton MIN
F Poignée de la carafe	N Bouton AROMA
G Carafe	O Bouton CLOCK
H Plaque chauffante	P Cuillère

PROGRAMMATION DE L'HORLOGE

- Posez la cafetière sur une surface dure et plane.
- Branchez le cordon d'alimentation sur la prise murale de 220V-240V.
 - Lorsque vous branchez la cafetière pour la première fois, **12:00 AM** paraît et clignote à l'écran. Fig. 1. Programmez l'heure en appuyant sur les boutons HR (**L**) pour les heures et MIN (**M**) pour les minutes. L'heure paraît. Elle est validée automatiquement au bout d'environ 5 secondes ou en appuyant sur le bouton **CLOCK (O)**.

Note : Votre horloge est maintenant programmée et continuera d'afficher l'heure courante même lorsque votre appareil est en veille. Si vous souhaitez régler à nouveau l'heure, appuyez sur le bouton **CLOCK (O)** puis répétez les étapes ci-dessus.

Si l'appareil est débranché ou en cas de panne de courant, l'horloge reviendra à 12:00 AM. Il faut répéter les instructions ci-dessus pour programmer de nouveau l'horloge.

AVANT LA PREMIÈRE UTILISATION

- Retirez les autocollants de la machine.
- Avant la première utilisation, faites fonctionner votre cafetière sans café pour rincer le circuit. Remplissez le réservoir d'eau jusqu'au niveau max et lancez un cycle en appuyant sur le bouton **ON/OFF (J)**.

IMPORTANT: Votre appareil a été conçu pour fonctionner seulement avec de l'eau froide ou tempérée.

PRÉPARATION DU CAFÉ

- Soulevez le couvercle de la cafetière (**B**). Fig. 3.
- Remplissez la carafe (**G**) d'eau froide ou tempérée. Versez l'eau dans le réservoir d'eau (**C**) Fig. 4.
- Le nombre de tasses est indiqué par les graduations sur la carafe et par l'indicateur de niveau d'eau. Ne dépassez pas 10-15 tasses. Fig. 5.
- Mettez la carafe (**G**) avec son couvercle (**E**) sur la plaque chauffante (**H**) en vous assurant qu'elle est bien placée pour activer le mécanisme permettant au café de s'écouler. Fig. 8.

- Assurez-vous que le porte-filtre (**I**) est inséré. Fig. 6. Mettez un filtre papier dans le porte-filtre (**I**). Assurez vous que le filtre papier est bien ouvert et bien en place dans le porte-filtre. Fig. 7.
- Si de la mouture devait être versée par mégarde dans le réservoir, veuillez ne pas lancer le cycle et nettoyez le réservoir.
- La mouture risque en effet de boucher le circuit d'eau.
- Ajoutez 1 cuillerée (**P**) de mouture par tasse. Ne pas dépasser 10 cuillerées (70 g). Fig. 9.
- Fermez le couvercle (**B**).
- Si la cafetière est en mode veille, appuyez sur n'importe quel bouton pour sortir du mode veille.
- Appuyez sur le bouton **ON/OFF (J)** pour démarrer le cycle. La cafetière émet un "bip" et le symbole de la carafe s'affiche à l'écran. Fig. 10.
- Une fois le cycle terminé, la fonction de maintien au chaud s'active automatiquement pour une durée de 30 minutes. Le symbole de la carafe reste affiché à l'écran pendant la durée du maintien au chaud.
- Pour arrêter la cafetière durant le cycle, appuyez sur le bouton **ON/OFF (J)**.

Note :

- La quantité de café dans la carafe à la fin du cycle est inférieure à la quantité d'eau versée dans le réservoir puisque la mouture et le filtre en absorbent environ 10 %.
- Le réservoir est muni d'un orifice de trop-plein à l'arrière de l'appareil. Si vous ajoutez trop d'eau, elle fuira par cet orifice.

AUTRES FONCTIONS

– DÉPART DIFFÉRÉ (PROG)

Réglage de l'heure du départ différé

- Votre appareil a un programme de départ différé.
- Assurez-vous que l'horloge est à la bonne heure. Si ce n'est pas le cas, suivez les instructions à la section PROGRAMMATION DE L'HORLOGE.
- Appuyez sur le bouton **PROG (K)** pour régler l'heure de démarrage automatique. L'icône **PROG** apparaîtra sur l'affichage. Fig. 11.
- Programmez l'heure en appuyant sur les boutons **HR (L)** pour les heures et **MIN (M)** pour les minutes. Fig. 12. Le réglage de l'heure est validé automatiquement après 5 secondes environ ou en appuyant sur le bouton **PROG (K)**. Fig. 13.
- Votre cafetière démarrera automatiquement à l'heure programmée. Vous pouvez consulter à tout moment cette heure de programmation en appuyant sur le bouton **PROG (K)**.
- Pour annuler le démarrage différé, appuyez sur le bouton **PROG (K)** pendant 5 secondes.

– PRE-INFUSION MODE - AROMA FUNCTION

- Please note: The AROMA function gets the most from the coffee flavours thanks to the grind pre-infusion phase.
- Appuyez sur le bouton **AROMA (N)** avant de démarrer le cycle de café pour lancer le mode **PRE-INFUSION**.
- Le voyant **AROMA** s'allume. Fig. 14.
- Pour annuler le mode **PRE-INFUSION**, appuyez à nouveau sur le bouton **AROMA (N)**.

NETTOYAGE

- Pour enlever la mouture usagée, retirez le filtre et le porte-filtre de la cafetière. **Fig. 15a.**
- Jetez le marc de café et le filtre papier à la poubelle. **Fig. 15b.**
- Ne nettoyez pas l'appareil s'il est encore chaud.
- Lavez le porte-filtre amovible à l'eau chaude savonneuse.

ATTENTION : Ne mettez aucune pièce de la cafetière au lave-vaisselle.

- Nettoyez la cafetière à l'aide d'un chiffon doux ou d'une éponge humide. N'utilisez jamais de produits abrasifs ou puissants sur n'importe quelle pièce de votre cafetière.
- Pour nettoyer les pièces en acier inoxydable de votre cafetière, humidifiez un chiffon doux ou une éponge à l'eau chaude. Essuyez-les bien à l'aide d'un chiffon sec.
- Pour les taches difficiles, utilisez un chiffon avec du vinaigre blanc.
- N'immergez pas l'appareil dans l'eau ou sous le robinet.

DÉTARTRAGE

Pourquoi détartrer ?

- Le calcaire se dépose naturellement dans votre cafetière. Le détartrage préserve la cafetière et lui assure une plus longue durée de vie et assure une qualité de café constante dans le temps. Le calcaire risque d'altérer de façon définitive le rendement de l'appareil.

Quand détartrer ?

- La fréquence du détartrage dépend de la dureté de l'eau et du nombre de cycles de café. Lorsque l'on rencontre les signes suivants : temps de cycle rallongé, forte vaporisation, niveau de bruits élevé en fin de cycle, arrêt en cours de cycle, cela signifie que votre machine est entartrée.
- Le détartrage de la cafetière doit être fait environ une fois par mois selon la dureté de l'eau.

Comment détartrer votre cafetière ?

- Utilisez une solution de détartrage ou 0,5L de vinaigre blanc dilué dans 0,5L d'eau froide ou tempérée. **Fig. 16.**
- Versez la solution dans le réservoir d'eau. **Fig. 17.**
- Ne mettez pas de café dans le filtre et appuyez sur le bouton ON/OFF **(J)** pour démarrer le cycle de détartrage. **Fig. 18.**
- Veuillez patienter jusqu'à la fin du cycle.
- Afin de rincer la machine, lancez 2 cycles complets de 10 tasses avec l'eau, mais sans café.
- Répétez l'opération au besoin.
- **La garantie exclut les cafetières ne fonctionnant pas ou mal en raison d'un manque de détartrage.**

DÉPANNAGE

PROBLÈME	SOLUTION
Le café ne s'infuse pas ou l'appareil ne s'allume pas.	<ul style="list-style-type: none"> ■ Assurez-vous que l'appareil est bien branché dans une prise fonctionnelle. ■ Le réservoir d'eau est vide. ■ Il y a eu une panne de courant. ■ Débranchez la machine, puis rebranchez-la. ■ L'horloge doit être reprogrammée après une panne de courant. ■ La fonction d'arrêt automatique a éteint l'appareil. Éteignez l'appareil puis rallumez-le pour préparer d'autre café. Pour plus de renseignements, consultez la section « Préparation du café ».
L'appareil semble fuir.	<ul style="list-style-type: none"> ■ Assurez-vous que le réservoir d'eau n'a pas été rempli au-delà de la limite maximale. ■ Assurez-vous que le réservoir d'eau n'est pas endommagé.
L'infusion prend beaucoup de temps.	<ul style="list-style-type: none"> ■ Il est peut-être temps de détartrer l'appareil. ■ Pour plus de renseignements, consultez la section « Détartrage ».
Le porte-filtre déborde ou le café s'écoule trop lentement.	<ul style="list-style-type: none"> ■ La cafetière a besoin d'être nettoyée. ■ Il y a trop de café. Nous vous recommandons d'utiliser une cuillère à mesurer par tasse. ■ La mouture est trop fine (par exemple, la mouture pour l'espresso ne convient pas à une cafetière à percolation). ■ Il y a de la mouture qui s'est insérée entre le filtre papier et le porte-filtre. ■ Le papier filtre n'est pas bien ouvert ou est mal placé. ■ Rincez le porte-filtre avant d'y mettre le filtre papier afin que ce dernier adhère aux parois humides du porte-filtre. ■ Il y a plus d'un filtre papier dans le porte-filtre. ■ Assurez-vous que le porte-filtre est inséré entièrement.
Le café a mauvais goût.	<ul style="list-style-type: none"> ■ La mouture ne convient pas à votre cafetière. ■ Le proportion de café et d'eau est inadéquate. Modifiez-la selon vos goûts. ■ La qualité et la fraîcheur du café ne sont pas optimales. ■ L'eau est de piètre qualité.
Le café ne coule pas.	<ul style="list-style-type: none"> ■ Assurez-vous qu'il y a de l'eau dans le réservoir. ■ Le système d'écoulement de café est peut-être obstrué. Vous pouvez le nettoyer simplement en le rinçant à l'eau.
L'heure n'est pas juste.	<ul style="list-style-type: none"> ■ La minuterie est synchronisée et dépendante de votre réseau électrique. S'il y a un décalage, nous vous recommandons de programmer l'heure une fois par semaine pour vous assurer qu'elle est exacte.

Si votre appareil ne fonctionne pas correctement, contactez le service client de votre pays.

KRUPS GARANTIE INTERNATIONALE

 : www.krups.com

Ce produit est **réparable** par KRUPS, pendant et après la période de garantie.

Les accessoires, consommables, et autres pièces remplaçables directement par l'utilisateur, peuvent être commandés, s'ils sont disponibles localement, sur le site internet www.krups.com

La Garantie :

Ce produit est garanti par KRUPS (adresse et contacts dans la liste des pays de la Garantie Internationale KRUPS) contre tout défaut de fabrication ou de matière ou de main d'oeuvre, **pendant 2 ans** à partir de la date d'achat initiale ou la date de livraison (des restrictions sur le nombre de cycles par an peuvent être applicables et décrites, dans ce cas, dans le mode d'emploi fourni avec le produit ou disponible sur www.krups.com). Cette Garantie Internationale du fabricant KRUPS vient en complément des droits des consommateurs.

La Garantie Internationale du fabricant couvre tous les coûts de remise en état d'un produit reconnu défectueux pour redevenir conforme à ses spécifications d'origine, par la réparation, la main-d'oeuvre, et le remplacement éventuel de pièces défectueuses. Au choix de KRUPS, un produit de remplacement équivalent ou supérieur peut être proposé à la place de la réparation du produit défectueux. Les obligations de KRUPS dans le cadre de cette garantie se limitent exclusivement à cette réparation ou ce remplacement.

Conditions & Exclusions :

Cette garantie ne couvre pas les dommages qui seraient le résultat d'une mauvaise utilisation, d'une négligence, du non respect des instructions d'utilisation et de maintenance, de l'utilisation avec une alimentation électrique non conforme à celle spécifiée sur la plaque signalétique, ou d'une modification ou d'une réparation non autorisée du produit. Elle n'inclut également pas l'usure normale du produit, ni la maintenance ou le remplacement de pièces consommables, ni les cas suivants :

- dommage résultant de la foudre ou surtension électrique
- entrée d'eau, de poussière, d'insectes dans le produit (hors appareils aux caractéristiques spécialement conçues pour les insectes)
- entartrage (tout détartrage doit être réalisé conformément aux instructions dans le mode d'emploi)
- verre ou céramique endommagé
- tout accident lié à un feu, une inondation, etc
- utilisation d'une eau ou d'un consommable non adapté
- dommages mécaniques, surcharge
- dommages ou dysfonctionnements dus à l'utilisation avec un voltage ou une fréquence électrique non conformes
- usage professionnel ou sur un lieu de travail

Cette garantie ne s'applique pas aux produits trafiqués, ou aux dommages résultant d'une utilisation impropre ou sans entretien, aux problèmes d'emballage ou de transport pendant l'expédition du produit par son propriétaire.

Afin d'offrir le meilleur service après-vente possible et d'améliorer constamment la satisfaction de ses clients, KRUPS pourra envoyer une enquête de satisfaction à tous ses clients dont le produit aura été réparé ou échangé par l'un des partenaires service agréés de KRUPS.

La Garantie Internationale de KRUPS couvre exclusivement les produits achetés dans un des pays listés, et utilisés à des fins domestiques également dans un des pays listés dans la Liste des Pays. En cas d'utilisation dans un pays différent du pays d'achat :

- a. La Garantie Internationale de KRUPS ne s'applique qu'en cas d'adéquation du produit avec les standards et normes locales, tels que le voltage, la fréquence électrique, le type de prise électrique, ou toute autre exigence locale légale ou toute autre spécification technique locale.
- b. Le processus de réparation pour des produits achetés en dehors du pays d'utilisation peut exiger un temps de réparation plus long si le produit n'est pas localement vendu par KRUPS.
- c. Au cas où le produit ne serait pas réparable dans le pays d'emploi, la Garantie Internationale de KRUPS est limitée au remplacement par un produit équivalent ou un produit alternatif de même valeur, **si c'est possible.**

Droits des Consommateurs :

Cette Garantie Internationale de KRUPS n'affecte ni les droits légaux dont bénéficie tout consommateur localement, qui ne sauraient être exclus ou limités, ni les droits légaux envers un distributeur auprès de qui aurait été acheté un produit. Cette Garantie donne au consommateur des droits spécifiques, et le consommateur peut par ailleurs bénéficier des droits particuliers en fonction du Pays, de l'Etat ou de la Province. Le consommateur peut faire usage de ces droits de son seul fait.

****Veuillez conserver ce document qui vous sera utile en cas de réclamation sous garantie.*

Pour la France uniquement :

Article L 217-4 du Code de la consommation : « Le vendeur est tenu de livrer un bien conforme au contrat et répond des défauts de conformité existant lors de la délivrance.

Il répond également des défauts de conformité résultant de l'emballage, des instructions de montage ou de l'installation lorsque celle-ci a été mise à sa charge par le contrat ou a été réalisée sous sa responsabilité. »

Article L 217-5 du Code de la consommation: « Pour être conforme au contrat, le bien doit :

1° Etre propre à l'usage habituellement attendu d'un bien semblable et, le cas échéant :

- correspondre à la description donnée par le vendeur et posséder les qualités que celui-ci a présentées à l'acheteur sous forme d'échantillon ou de modèle ;

- présenter les qualités qu'un acheteur peut légitimement attendre eu égard aux déclarations publiques faites par le vendeur, par le producteur ou par son représentant, notamment dans la publicité ou l'étiquetage ;

2° Ou présenter les caractéristiques définies d'un commun accord par les parties ou être propre à tout usage spécial recherché par l'acheteur, porté à la connaissance du vendeur et que ce dernier a accepté. »

Article L 217-12 du Code de la consommation : « L'action résultant du défaut de conformité se prescrit par deux ans à compter de la délivrance du bien. »

Article L 217-16 du Code de la consommation : « Lorsque l'acheteur demande au vendeur, pendant le cours de la garantie commerciale qui lui a été consentie lors de l'acquisition ou de la réparation d'un bien meuble, une remise en état couverte par la garantie, toute période d'immobilisation d'au moins sept jours vient s'ajouter à la durée de la garantie qui restait à courir. Cette période court à compter de la demande d'intervention de l'acheteur ou de la mise à disposition pour réparation du bien en cause, si cette mise à disposition est postérieure à la demande d'intervention. »

Article 1641 du Code civil : « Le vendeur est tenu de la garantie à raison des défauts cachés de la chose vendue qui la rendent impropre à l'usage auquel on la destine, ou qui diminuent tellement cet usage que l'acheteur ne l'aurait pas acquise, ou n'en aurait donné qu'un moindre prix, s'il les avait connus. »

Article 1648, al.1er du Code civil : « L'action résultant des vices rédhibitoires doit être intentée par l'acquéreur dans un délai de deux ans à compter de la découverte du vice. »

INFORMAÇÕES DE SEGURANÇA

- Este aparelho não foi criado para ser utilizado por pessoas (incluindo crianças) com capacidades físicas, sensoriais ou mentais reduzidas, ou falta de experiência ou conhecimentos, excepto se forem supervisionadas ou se lhes forem dadas instruções em relação ao aparelho, por uma pessoa responsável pela sua segurança.
- As crianças devem ser sempre vigiadas, de modo a certificar-se de que não brincam com o aparelho.
- Não utilize o aparelho se o cabo de alimentação ou a ficha se encontrarem de alguma forma danificados. O cabo de alimentação tem de ser substituído pelo fabricante, pelo Serviço de Assistência Técnica autorizado ou uma pessoa igualmente qualificada, de modo a evitar qualquer situação de perigo para o utilizador.
- O aparelho foi criado apenas para um uso doméstico no interior e a uma altitude abaixo dos 2000m.
- Não coloque o cabo, a ficha, ou o aparelho dentro de água ou de quaisquer outros líquidos.
- O seu aparelho foi criado apenas para um uso doméstico.
- O aparelho não foi criado para ser utilizado nos seguintes casos que não são abrangidos pela garantia:
 - Nas zonas de alimentação reservadas aos funcionários nas lojas, escritórios e outros ambientes profissionais,
 - Casas de quinta,
 - Por clientes de hotéis, motéis e outros ambientes de carácter residencial;
 - Ambientes do tipo quartos de hotéis.
- Siga sempre as instruções de limpeza para limpar o seu aparelho.
 - Desligue o aparelho e retire a ficha da tomada.
 - Não limpe o aparelho enquanto estiver quente.
 - Limpe com um pano ou com uma esponja húmida.
 - Nunca coloque o aparelho dentro de água ou debaixo de água corrente.
- AVISO: risco de lesões se não utilizar o aparelho correctamente.
- AVISO: Após a utilização, não toque na placa de aquecimento, que ainda pode estar quente. Certifique-se de que manuseia apenas a pega da jarra de vidro durante o aquecimento, e até arrefecer.
- Este aparelho pode ser utilizado por crianças com mais de 8 anos de idade, desde que sejam supervisionadas ou que tenham recebido instruções relativamente à utilização segura do aparelho e compreendam os riscos envolvidos. A limpeza e manutenção não devem ser feitas por crianças, a menos que estas tenham mais de 8 anos e sejam supervisionadas por um adulto.
- Mantenha o aparelho e o respectivo cabo de alimentação fora do alcance de crianças com menos de 8 anos de idade.
- Este aparelho pode ser utilizado por pessoas com capacidades físicas, sensoriais ou mentais reduzidas ou com pouca experiência ou conhecimentos, desde

que sejam supervisionadas ou tenham sido ensinadas a utilizar o aparelho em segurança e tenham consciência dos perigos.

-  As crianças não podem utilizar o aparelho como um brinquedo.
- A cafeteira de filtro não deverá ser colocada num armário enquanto estiver a ser utilizada.
- Antes de ligar o aparelho, certifique-se de que a potência utilizada corresponde à alimentação eléctrica e que a tomada tem uma ligação à terra.
- Qualquer problema com a ligação eléctrica invalida a sua garantia.
- Retire a ficha da tomada quando terminar de usar o aparelho e antes de proceder à sua limpeza.
- Não use o aparelho se não estiver a funcionar correctamente ou se se encontrar de alguma forma danificado. Em qualquer um destes casos, contacte um Serviço de Assistência Técnica autorizado da Krups.
- Quaisquer intervenções para além da limpeza e da manutenção diária efectuada pelo cliente têm de ser efectuadas por um Serviço de Assistência Técnica autorizado.
- O fio da alimentação nunca deverá ficar perto nem em contacto com as peças quentes do seu aparelho, perto de uma fonte de calor ou por cima de uma extremidade afiada.
- Para sua segurança, use apenas acessórios de origem e peças sobresselentes criadas para o seu aparelho.
- Não puxe pelo cabo de alimentação para retirar a ficha da tomada.
- Nunca coloque a jarra de café dentro de um microondas, em cima de uma chama ou numa placa de cozinha eléctrica.
- Não encha o aparelho com água se este ainda estiver quente.
- Todos os aparelhos estão sujeitos a procedimentos de controlo de qualidade rigorosos. Estes incluem testes actuais de utilização em aparelhos seleccionados aleatoriamente, o que pode explicar alguns sinais de utilização.
- Feche sempre a tampa quando ligar a cafeteira de filtro.
- Não use a jarra sem a tampa.
- Não deite água quente dentro do depósito.
- Não prepare café se o jarro já contiver café.
- Para evitar qualquer transbordo, o jarro deve ser bem colocado na placa de aquecimento da cafeteira, caso contrário, pode haver um transbordo de água quente ou de café quente.
- O jarro fica muito quente durante o ciclo de infusão. Manuseie-o com cuidado.
- Não desmonte o aparelho.

PROTEGER O AMBIENTE

Protecção do ambiente em primeiro lugar!



- ① O seu produto contém materiais que podem ser recuperados ou reciclados.
- ➔ Entregue-o num ponto de recolha para possibilitar o seu tratamento

DESCRIÇÃO

A Corpo do aparelho	I Porta-filtro
B Tampa	J Botão ON/OFF
C Reservatório de água	K Botão PROG
D Indicador do nível de água	L Botão HR
E Tampa do jarro	M Botão MIN
F Pega do jarro	N Botão AROMA
G Jarro	O Botão CLOCK
H Placa de aquecimento	P Colher

PROGRAMAÇÃO DO RELÓGIO

- Coloque a cafeteira de filtro numa superfície rígida e plana.
- Ligue o cabo de alimentação a uma tomada de parede de 220V-240V.
 - Quando ligar a cafeteira de filtro pela primeira vez, 12:00 AM é apresentado e pisca no ecrã. **Fig. 1.** Defina a hora premindo o botão CLOCK (**O**) e, em seguida, o botão HR (**L**) para as horas e o botão MIN (**M**) para os minutos. A hora é apresentada. É automaticamente confirmada após 5 segundos ou premindo o botão CLOCK (**O**).

Nota: O relógio está agora definido e continua a apresentar a hora atual, mesmo quando o aparelho está no modo de poupança de energia. Se desejar acertar novamente a hora, prima o botão CLOCK (**O**) e repita os passos acima.

Se o aparelho for desligado ou se ocorrer uma falha elétrica, o relógio regressa às 12:00 AM. As instruções acima devem ser repetidas para programar o relógio novamente.

ANTES DA PRIMEIRA UTILIZAÇÃO

- Retire os autocolantes da máquina.
 - Antes da primeira utilização, ligue a cafeteira sem café para enxaguar o circuito. Encha o reservatório de água até ao nível máximo e inicie um ciclo premindo o botão ON/OFF (**J**).
- IMPORTANTE:** O seu aparelho foi concebido para funcionar apenas com água fria ou morna.

PREPARAÇÃO DO CAFÉ

- Levante a tampa da cafeteira (**B**). **Fig. 3.**
- Encha o jarro (**G**) com água fria ou morna. Deite água no depósito da água (**C**) **Fig. 4.**
- O número de chávenas é indicado pelas graduações no jarro e pelo indicador de nível da água. Não exceda 10 a 15 chávenas. **Fig. 5.**
- Coloque o jarro (**G**) com a tampa (**E**) fechada na placa de aquecimento (**H**), certificando-se de que está devidamente colocado para ativar o mecanismo que permite escorrer o café. **Fig. 8.**
- Certifique-se de que o porta-filtro (**I**) está inserido. **Fig. 6.** Coloque um filtro de papel no porta-filtro (**I**). Certifique-se de que o filtro de papel está totalmente aberto e devidamente colocado no porta-filtro. **Fig. 7.**
- Se acidentalmente colocar café moído dentro do reservatório, não inicie o ciclo e limpe primeiro o reservatório.

- O café moído pode obstruir o circuito de água.
- Adicione 1 colher cheia (**P**) de café moído por chávena. Não exceda as 10 colheres cheias (70 g). **Fig. 9.**
- Feche a tampa (**B**).
- Se a cafeteira estiver no modo poupança de energia, prima qualquer botão para a ligar.
- Prima o botão ON/OFF (**J**) para iniciar o ciclo. A cafeteira emite um aviso sonoro e o símbolo do jarro é apresentado no ecrã. **Fig. 10.**
- Quando o ciclo terminar, a função manter quente é ativada automaticamente durante 30 minutos. O símbolo do jarro permanece no ecrã durante a função de manter quente.
- Para desligar a cafeteira durante o ciclo, prima o botão ON/OFF (**J**).

Atenção:

- A quantidade de café no jarro no fim do ciclo é inferior à quantidade de água deitada para o reservatório, uma vez que o café moído e o filtro absorvem aproximadamente 10% da água.
- O reservatório vem com um orifício na parte de trás, para o caso de o aparelho ficar demasiado cheio. Se adicionar demasiada água, esta sai por este orifício.

OUTRAS FUNÇÕES

– INÍCIO DIFERIDO (PROG)

Definir a hora do início diferido

- O seu aparelho dispõe de um programa de início diferido.
- Certifique-se de que o relógio está definido para a hora correta. Se não for o caso, siga as instruções da secção PROGRAMAÇÃO DO RELÓGIO.
- Prima o botão PROG (**K**) para definir a hora de início automático. O ícone PROG é apresentado no ecrã. **Fig. 11.**
- Defina a hora premindo o botão HR (**L**) para as horas e MIN (**M**) para os minutos. **Fig. 12.** A definição da hora é confirmada automaticamente após cerca de 5 segundos ou premindo o botão PROG (**K**). **Fig. 13.**
- A sua cafeteira de filtro liga-se automaticamente à hora programada. Pode ver a hora programada a qualquer momento premindo o botão PROG (**K**).
- Para cancelar o início diferido, mantenha premido o botão PROG (**K**) durante 3 segundos.
- MODO DE PRÉ-INFUSÃO - FUNÇÃO AROMA
- Atenção: A função AROMA permite realçar o máximo de aromas do café graças à fase de pré-infusão da moagem.
- Prima o botão AROMA (**N**) antes de iniciar o ciclo do café para iniciar o modo de PRÉ-INFUSÃO.
- O indicador luminoso AROMA acende. **Fig. 14.**
- Para cancelar o modo de PRÉ-INFUSÃO, prima novamente o botão AROMA (**N**).

LIMPEZA

- Para retirar as borras de café, remova o filtro e o porta-filtro da cafeteira. **Fig. 15a.**
 - Deite fora as borras de café e o filtro de papel. **Fig. 15b.**
 - Não limpe o aparelho se ainda estiver quente.
 - Lave o porta-filtro amovível com água quente e detergente para a loiça.
- CUIDADO: Não coloque as peças da cafeteira na máquina de lavar loiça.**

- Limpe a cafeteira com um pano suave ou esponja húmida. Nunca utilize produtos abrasivos ou fortes em qualquer peça da cafeteira.
- Para limpar as peças em aço inoxidável da cafeteira, humedeça um pano suave ou uma esponja com água quente. Seque bem com um pano seco.
- Para as manchas difíceis, utilize um pano com um pouco de vinagre branco.
- Não coloque o aparelho dentro de água ou debaixo de água corrente.

DESCALCIFICAÇÃO

Por que é que a descalcificação é importante?

- O calcário acumula-se naturalmente na sua cafeteira. A descalcificação preserva a sua cafeteira e assegura uma maior duração de vida e uma qualidade constante do café com o passar do tempo. O calcário pode alterar permanentemente o desempenho do aparelho.

Quando é que está na altura de descalcificar?

- A frequência de descalcificação depende da dureza da água e do número de ciclos de café. Quando os utilizadores observam sinais como durações de ciclo mais longas, evaporação intensa, níveis de ruído elevados no fim do ciclo ou paragem durante um ciclo, significa que a máquina necessita de ser descalcificada.
- A descalcificação da cafeteira deve ser efetuada aproximadamente uma vez por mês, dependendo da dureza da água.

Como descalcificar a cafeteira

- Utilize uma solução descalcificante ou 0,5 l de vinagre branco diluído em 0,5 l de água fria ou morna. **Fig. 16.**
- Deite a solução no reservatório da água. **Fig. 17.**
- Não coloque café no filtro e prima o botão ON/OFF (J) para iniciar o ciclo de descalcificação. **Fig. 18.**
- Aguarde até ao fim do ciclo.
- Para enxaguar a máquina, inicie 2 ciclos completos de 10 chávenas com água, mas sem café.
- Repita a operação se necessário.
- **A garantia não abrange cafeteiras que não funcionam ou que funcionem mal devido à falta de descalcificação.**

RESOLUÇÃO DE PROBLEMAS

PROBLEMA	SOLUÇÃO
A infusão do café não é feita ou o aparelho não liga.	<ul style="list-style-type: none"> ■ Certifique-se de que o aparelho está corretamente ligado a uma tomada que esteja a funcionar. ■ O reservatório de água está vazio. ■ Ocorreu uma falha de corrente. ■ Desligue e volte a ligar o aparelho à alimentação. ■ A hora do relógio deve ser reprogramada após uma falha de corrente. ■ A função de paragem automática desligou o aparelho. Desligue o aparelho e volte a ligá-lo para preparar mais café. Para mais informações, consulte a secção "Preparação do café".
O aparelho apresenta fugas.	<ul style="list-style-type: none"> ■ Certifique-se de que o reservatório de água não foi enchido para além do limite máximo. ■ Certifique-se de que o reservatório de água não está danificado.
A infusão demora muito tempo.	<ul style="list-style-type: none"> ■ Pode estar na altura de descalcificar o aparelho. ■ Para mais informações, consulte a secção "Descalcificação".
O porta-filtro transborda, ou o café escorre muito lentamente.	<ul style="list-style-type: none"> ■ A cafeteira tem de ser limpa. ■ Há demasiado café. Recomendamos a utilização de uma colher doseadora por chávena. ■ O café moído é demasiado fino (por exemplo, a moagem para expresso não é adequada para uma cafeteira de filtro). ■ Algum café moído ficou acumulado entre o papel de filtro e o suporte do filtro. ■ O filtro de papel não está suficientemente aberto ou está incorretamente colocado. ■ Enxague o porta-filtro antes de inserir o filtro de papel para que este adira às paredes húmidas do porta-filtro. ■ Existe mais do que um papel de filtro no porta-filtro. ■ Certifique-se de que o porta-filtro está totalmente inserido.
O café tem um sabor desagradável.	<ul style="list-style-type: none"> ■ A moagem de café não é adequada para a sua cafeteira. ■ A proporção de café e água está incorreta. Modifique-a de acordo com o seu gosto. ■ A qualidade e a frescura do café não são as melhores. ■ A água é de má qualidade.
O café não escorre.	<ul style="list-style-type: none"> ■ Certifique-se de que existe água no reservatório. ■ O sistema de fluxo de café pode estar obstruído. Pode limpá-lo enxaguando com água.
A hora não está certa.	<ul style="list-style-type: none"> ■ O temporizador está sincronizado e depende da sua rede elétrica. Se houver uma diferença de tempo, recomendamos que programe a hora uma vez por semana para se certificar de que está correta.

Se o aparelho continuar a não funcionar corretamente, contacte um dos Serviços de Assistência Técnica autorizado ao cliente do seu país.

KRUPS INTERNATIONAL LIMITED GUARANTEE

 : www.krups.com

This product is **repairable** by KRUPS during and after the **guarantee period**

Accessories, consumables and end-user replaceable parts can be purchased, if locally available, as described on the KRUPS internet site www.krups.com

The Guarantee :

This product is guaranteed by KRUPS (company address and details included in the country list of the KRUPS International Guarantee) against any manufacturing defect in materials or workmanship for a period of **2 years** starting from the initial date of purchase or delivery date (restrictions on the number of cycles per year may be applicable and described, in this case, in the instruction manual supplied with the product or available on www.krups.com).

The international manufacturer's guarantee by KRUPS is an extra benefit which does not affect consumer's Statutory Rights.

The international manufacturer's guarantee covers all costs related to restoring the proven defective product so that it conforms to its original specifications, through the repair or replacement of any defective part and the necessary labour. At KRUPS's choice, an equivalent or superior replacement product may be provided instead of repairing a defective product. KRUPS's sole obligation and your exclusive resolution under this guarantee are limited to such repair or replacement.

Conditions & Exclusions :

The international KRUPS guarantee only applies within the guarantee period and for those countries listed in the country list attached and is valid only on presentation of a proof of purchase. The product can be taken directly in person to an authorised service centre or must be adequately packaged and returned, by recorded delivery (or equivalent method of postage), to a KRUPS authorised service centre. Full address details for each country's authorised service centres are listed on KRUPS website (www.krups.com) or by calling the appropriate telephone number as set out in the country list to request the appropriate postal address.

KRUPS shall not be obliged to repair or replace any product which is not accompanied by a valid proof of purchase.

This guarantee will not cover any damage which occurs as a result of misuse, negligence, failure to follow KRUPS instructions, use on current or voltage other than as stamped on the product, or a modification or unauthorised repair of the product. It also does not cover normal wear and tear, maintenance or replacement of consumable parts, or the following:

- using the wrong type of water or consumable
- damage as a result of lightning or power surges
- scaling (any de-scaling must be carried out according to the instructions for use)
- damages or poor results due to wrong voltage or frequency
- professional or commercial use
- ingress of water, dust or insects into the product (excluding appliances with features specifically designed for insects)
- mechanical damages, overloading
- accidents including fire, flood, thunderbolt, etc
- damage to any glass or porcelain ware in the product

This guarantee does not apply to any product that has been tampered with, or to damages incurred through improper use and care, faulty packaging by the owner or mishandling by any carrier.

In order to offer the best possible after-sales service and constantly improve customer satisfaction, KRUPS may send a satisfaction survey to all customers who have had their product repaired or exchanged in a KRUPS authorised service centre.

The international KRUPS guarantee applies only for products purchased in one of the countries listed, and used for domestic purposes only in one of the countries listed on the Country List. Where a product purchased in one listed country and then used in another listed country:

- a. The international KRUPS guarantee does not apply in case of non-conformity of the purchased product with the local standards, such as voltage, frequency, power plugs, or non-conformity with other local legal requirements or other local technical specifications.
- b. The repair process for products purchased outside the country of use may require a longer time if the product is not locally sold by KRUPS country of usage.
- c. In cases where the product is not repairable in the new country of usage, the international KRUPS guarantee is limited to a replacement by a similar product or an alternative product at similar cost, where possible.

Consumer Statutory Rights :

This international KRUPS guarantee does not affect the statutory rights a consumer may have or those rights that cannot be excluded or limited, nor rights against the retailer from which the consumer purchased the product. This guarantee gives a consumer specific legal rights, and the consumer may also have other legal rights which vary from State to State or Country to Country. The consumer may assert any such rights at his sole discretion.

For Australia only:

Our goods come with guarantees that cannot be excluded under the Australian Consumer Law. You are entitled to a replacement or refund for a major failure and compensation for any other reasonably foreseeable loss or damage. You are also entitled to have the goods repaired or replaced if the goods fail to be of acceptable quality and the failure does not amount to a major failure.

*** Please keep this document for your reference should you wish to make a claim under the guarantee

BEZPEČNOSTNÍ POKYNY

- Tento přístroj není určen pro používání osobami (včetně dětí) s omezenými fyzickými, smyslovými nebo duševními schopnostmi, nedostatečnými zkušenostmi nebo znalostmi, pokud nebudou pod dozorem nebo řádně předem poučeny o používání tohoto přístroje osobou odpovědnou za jejich bezpečnost.
- Děti musí být pod dozorem, aby si nemohly hrát s přístrojem.
- V případě poškození napájecího kabelu nesmíte přístroj používat. Aby se zabránilo jakémukoli nebezpečí, okamžitě vraťte přístroj výrobci, oddělení pozáručních služeb nebo jiným kvalifikovaným osobám, které vymění tento kabel.
- Tento přístroj je navržen pouze pro používání uvnitř v domácnostech a do nadmořské výšky 2000 m n.m.
- Neponořujte přístroj, napájecí kabel nebo zástrčku do vody nebo jiných kapalin.
- Tento přístroj je navržen pouze pro používání v domácnostech.
- Přístroj není určen pro používání v těchto prostředích, na které se nevztahuje záruka:
 - kuchyňské prostory rezervované pro personál v obchodech, kancelářích a jiných profesionálních prostorech; na farmách; pracovníky hotelů, motelů a jiných ubytovacích prostor; v penzionech a jiném obdobném ubytovacím zařízení.
- Při čištění přístroje vždy dodržujte tyto pokyny:
 - Odpojte přístroj od zdroje.
 - Přístroj nesmíte čistit, když je horký.
 - Čistěte navlhčenou látkou nebo houbičkou.
 - Nedávejte přístroj do vody nebo pod tekoucí vodu.
- **UPOZORNĚNÍ:** Nebezpečí zranění při nesprávném používání přístroje.
- **UPOZORNĚNÍ:** Po používání se nedotýkejte varné desky, může být horká.
- Během zahřívání a dokud přístroj úplně nezchladne se můžete dotýkat pouze rukojetí skleněné konvice na kávu.
- Tento přístroj mohou používat děti starší 8 let za předpokladu, že jsou pod dozorem dospělého a byly poučeny o správném používání přístroje a znají plně nebezpečí, kterému mohou být vystaveny. Tento přístroj nesmějí čistit a provádět údržbu děti, pokud jim není více než 8 let a nejsou pod dozorem dospělého.
- Uchovejte tento přístroj a jeho napájecí kabel mimo dosah dětí mladších 8 let.
- Osoby s omezenými fyzickými, smyslovými nebo duševními schopnostmi nebo nedostatečnými zkušenostmi nebo znalostmi mohou používat tento přístroj pouze pod dohledem a když byly řádně poučeny o bezpečném používání přístroje a rozumí případnému nebezpečí.
- Děti si s přístrojem nesmějí hrát.

-  *Teplota dostupných ploch může být vysoká, jakmile je přístroj spuštěn. Nedotýkejte se horkých ploch přístroje.
- Kávovar se nesmí umístit do skříně během provozu.
- Před zapojením přístroje do sítě zkontrolujte, že zdroj napájení proudem odpovídá určenému napájení přístroje. Zkontrolujte také uzemnění zásuvky.
- Záruka se nebude vztahovat na případy chybného zapojení přístroje do zdroje napájení proudem.
- Pokud nebudete přístroj delší dobu používat nebo budete přístroj čistit, odpojte ho od zdroje napájení.
- Nepoužívejte přístroj, pokud správně nefunguje nebo je poškozený. V tomto případě se obraťte na autorizované servisní středisko.
- Zákazník může provést čištění a běžnou údržbu; jakékoli jiné servisní zásahy může provést pouze autorizované servisní středisko.
- Napájecí kabel nesmí být nikdy v blízkosti nebo v kontaktu se zahřátými částmi přístroje, blízko zdroje tepla nebo ostrých hran.
- Z důvodu bezpečnosti používejte pouze doplňky a náhradní díly určené pro tento přístroj.
- Nevytahujte zástrčku ze zásuvky taháním za kabel.
- Nedávejte konvici do mikrovlnné trouby, nad oheň nebo na elektrickou varnou desku.
- Nenaplňujte přístroj vodou, když je stále horký.
- Všechny přístroje podléhají přísné kontrole kvality. Praktické zkoušky se provádějí na náhodně vybraných přístrojích, což objasňuje možné známky používání.
- Při používání kávovaru vždy zavřete víko.
- Nepoužívejte konvici na kávu bez víka.
- Nelijte do nádržky na vodu horkou vodu.

CHRAŇTE ŽIVOTNÍ PROSTŘEDÍ

Podílejte se na ochraně životního prostředí!



- ① Váš přístroj obsahuje četné zhodnotitelné nebo recyklovatelné materiály.
- ➔ Svěřte jej sběrnému místu nebo, neexistuje-li, smluvnímu servisnímu středisku, kde s ním bude naloženo odpovídajícím způsobem.

POPIS

- | | |
|--------------------------------|-------------------------|
| A Spotřebič | I Držák filtru |
| B Víko | J Hlavní vypínač |
| C Nádoba na vodu | K Tlačítko PROG |
| D Ukazatel hladiny vody | L Tlačítko HR |
| E Víko karafy | M Tlačítko MIN |
| F Rukojeť karafy | N Tlačítko AROMA |
| G Karafa | O Tlačítko CLOCK |
| H Varná deska | P Lžička |

PROGRAMOVÁNÍ HODIN

- Položte kávovar na pevný a rovný povrch.
- Zapojte napájecí kabel do 220V-240V zásuvky.
 - Po prvním připojení kávovaru k napájení se na obrazovce zobrazí blikající nápis 12:00 AM. **Obr. 1.** Nastavte hodiny stisknutím tlačítka CLOCK (**O**), poté tlačítko HR (**L**) pro nastavení hodin a tlačítko MIN (**M**) pro nastavení minut. Zobrazí se čas. Automaticky se potvrdí po uplynutí 5 sekund nebo po stisknutí tlačítka CLOCK (**O**).

Poznámka: Hodiny jsou nyní nastaveny a budou zobrazovat aktuální čas i v případě, že je spotřebič v pohotovostním režimu. Chcete-li čas nastavit znovu, stiskněte tlačítko CLOCK (**O**) a opakujte výše uvedené kroky.

Pokud je jednotka odpojena od zásuvky nebo dojde k výpadku napájení, hodiny se vrátí na hodnotu 12:00 AM. Pro opětovné naprogramování hodin je nutné zopakovat výše uvedené pokyny.

PŘED PRVNÍM POUŽITÍM

- Odstraňte nálepky ze zařízení.
 - Před prvním použitím nechte kávovar běžet bez kávy, aby se vypláchly jeho obvody. Naplňte nádržku na vodu na maximum a spusťte cyklus stisknutím tlačítka ZAP. / VYP. (**J**).
- DŮLEŽITÉ:** Spotřebič byl navržen tak, aby pracoval pouze s chladnou nebo teplou vodou.

PŘÍPRAVA KÁVY

- Zvedněte víko (**B**) kávovaru. Obr. 3
- Karafu (**G**) naplňte studenou nebo teplou vodou. Nalijte vodu do nádržky na vodu (**C**) Obr. 4.
- Počet šálek je označen značkami na karafě a ukazatelem hladiny vody. Nepřekračujte množství 10–15 šálek. Obr. 5
- Položte karafu (**G**) se zavřeným víkem (**E**) na varnou desku (**H**) tak, aby správně dosedla na své místo a aktivoval se mechanismus umožňující proudění kávy. Obr. 8
- Ujistěte se, že je vložen držák filtru (**I**). Obr. 6 Vložte papírový filtr do držáku filtru (**I**). Ujistěte se, že je papírový filtr zcela rozevřený a správně vložený na svém místě v držáku filtru. Obr. 7
- Pokud se do zásobníku dostane mletá káva, nespouštějte cyklus přípravy kávy a nejprve

vyčistěte zásobník.

- Mletá káva by jinak mohla zablokovat vodní okruh.
- Nasypte 1 lžici (**P**) mleté kávy na jeden šálek. Nepřekračujte množství 10 lžic (70 g). Obr. 9
- Zavřete víko (**B**).
- Pokud je kávovar v pohotovostním režimu, zapněte jej stiskem libovolného tlačítka.
- Stiskem tlačítka ZAP. / VYP. (**J**) spustíte cyklus přípravy kávy. Kávovar začne pípat a na obrazovce se zobrazí symbol karafy. Obr. 10
- Po dokončení cyklu přípravy kávy se na 30 minut automaticky zapne funkce ohřívání. Po dobu ohřívání zůstane na displeji symbol karafy.
- Chcete-li kávovar během cyklu přípravy kávy zastavit, stiskněte tlačítko ZAP. / VYP. (**J**).

Upozornění:

- Množství kávy v karafě na konci cyklu je menší než množství vody, kterou jste nalili do zásobníku, protože mletá káva a filtr absorbují přibližně 10 % vody.
- Nádržka je vybavena přepadovým otvorem na zadní straně spotřebiče. Pokud přidáte příliš mnoho vody, bude vytékat z tohoto otvoru.

DALŠÍ FUNKCE

– ZPOŽDĚNÉ SPUŠTĚNÍ (PROG)

Nastavení času zpožděného spuštění

- Spotřebič je vybaven programem pro zpožděné spuštění.
- Zkontrolujte, zda jsou hodiny nastaveny na správný čas. Pokud tomu tak není, postupujte podle pokynů uvedených v kapitole „PROGRAMOVÁNÍ HODIN“.
- Stisknutím **tlačítka PROG (K)** nastavte dobu automatického spuštění. Na displeji se zobrazí ikona PROG. Obr. 11
- Nastavte hodiny stisknutím tlačítka HR (**L**) pro nastavení hodin a tlačítka MIN (**M**) pro nastavení minut. Obr. 12 Nastavení času se automaticky potvrdí přibližně po 5 sekundách nebo po stisknutí **tlačítka PROG (K)**. Obr. 13
- Kávovar se automaticky spustí v naprogramovaný čas. Naprogramovaný čas můžete kdykoli zobrazit stisknutím **tlačítka PROG (K)**.
- Chcete-li zrušit zpožděné spuštění, podržte **tlačítko PROG (K)** po dobu 3 sekund.

– REŽIM PRE-INFUSION – FUNKCE AROMA

- Upozornění: Funkce AROMA maximalizuje požitek z chuti kávy tím, že před zahájením vyluhování provádí předspaření mleté kávy (technika nazývaná pre-infusion).
- Stisknutím tlačítka AROMA (**N**) před zahájením cyklu přípravy kávy spustíte režim PRE-INFUSION.
- Rozsvítí se kontrolka funkce AROMA. Obr. 14
- Režim PRE-INFUSION zrušíte opětovným stiskem tlačítka AROMA (**N**).

ČIŠTĚNÍ

- Pro odstranění použité kávové sedliny vyjměte z kávovaru filtr a držák filtru. Obr. 15a.
- Použitou kávovou sedlinu a papírový filtr vyhodte. Obr. 15b.
- Spotřebič nečistěte, pokud je ještě horký.
- Vyjímatelný držák filtru omyjte horkou mýdlovou vodou.

UPOZORNĚNÍ: Části kávovaru nemyjte v myčce na nádobí.

- Kávovar čistěte měkkým vlhkým hadříkem nebo houbou. Na žádnou část

kávovaru nikdy nepoužívejte abrazivní nebo agresivní čisticí prostředky.

- Chcete-li vyčistit části kávovaru z nerezové oceli, navlhčete měkký hadřík nebo houbičku horkou vodou. Důkladně je otřete suchým hadříkem.
- Na odolné skvrny použijte hadřík s trochou bílého octa.
- Spotřebič neponořujte do vody ani jej nemyjte pod tekoucí vodou.

ODVÁPNĚNÍ

Proč je odvápnění důležité?

- V kávovaru se přirozeně usazuje vodní kámen. Odvápnění pomáhá chránit kávovar a zajišťuje jeho delší životnost a trvale vysokou kvalitu kávy. Vodní kámen může trvale změnit výkon spotřebiče.

Kdy je čas provést odvápnění?

- Četnost odvápnování závisí na tvrdosti vody a počtu cyklů přípravy kávy. Pokud uživatelé pozorují příznaky, jako jsou prodloužené délky cyklů přípravy kávy, intenzivní var, hlasitý chod na konci cyklu nebo zastavení během cyklu, znamená to, že přístroj vyžaduje odvápnění.
- Odvápnění kávovaru se musí provádět přibližně jednou měsíčně v závislosti na tvrdosti vody.

Postup odvápnění kávovaru

- Použijte roztok na odvápnění nebo 0,5 l bílého octa zředěného v 0,5 l studené nebo teplé vody. Obr. 16.
- Nalijte roztok do nádržky na vodu. Obr. 17
- Do filtru nesypte žádnou kávu a stisknutím tlačítka ZAP. / VYP. (**J**) spustíte cyklus odvápnění. Obr. 18
- Počkejte na dokončení cyklu.
- Pro vypláchnutí přístroje, spustte 2 úplné cykly s 10 šálky vody, ale bez kávy.
- Postup opakujte podle potřeby.
- **Záruka se nevztahuje na kávovary, které jsou nefunkční nebo jejichž funkce je špatná z důvodu nedostatečného odvápnění.**

ŘEŠENÍ PROBLÉMŮ

PROBLÉM	ŘEŠENÍ
Káva se nevyluhuje nebo se nezapne spotřebič.	<ul style="list-style-type: none"> ■ Ujistěte se, že je spotřebič řádně zapojen do funkční zásuvky. ■ Nádržka na vodu je prázdná. ■ Došlo k výpadku napájení. ■ Odpojte přístroj a znovu jej zapojte do zásuvky. ■ Po výpadku napájení je nutné znovu nastavit hodiny. ■ Spotřebič vypnula funkce automatického vypnutí. Vypněte spotřebič a poté jej znovu zapněte, abyste mohli připravit další kávu. Další informace naleznete v části „Příprava kávy“.
Zdá se, že přístroj netěsní.	<ul style="list-style-type: none"> ■ Ujistěte se, že nádržka na vodu nebyla naplněna nad maximální limit. ■ Zkontrolujte, zda není nádržka na vodu poškozená.
Vyluhování trvá příliš dlouhou dobu.	<ul style="list-style-type: none"> ■ Může být nutné spotřebič odvápnit. ■ Další informace naleznete v části „Odvápnění“.
Kolem držáku filtru vytéká káva nebo káva teče velmi pomalu.	<ul style="list-style-type: none"> ■ Kávovar je třeba vyčistit. ■ Příliš mnoho kávy. Při dávkování kávy doporučujeme používat odměrku. ■ Mletá káva je příliš jemná (pro tento kávovar není vhodné například mletí pro přípravu espressa). ■ Mezi papírový filtr a držák filtru se dostala mletá káva. ■ Papírový filtr není dostatečně rozevřený nebo je nesprávně umístěn. ■ Před vložením papírového filtru opláchněte držák filtru vodou, aby povrch filtru přilnul k vlhkým stranám držáku filtru. ■ V držáku filtru je více než jeden papírový filtr. ■ Zkontrolujte, zda je držák filtru zcela zasunut do spotřebiče.
Káva nechutná dobře.	<ul style="list-style-type: none"> ■ Mletí kávy není vhodné pro váš kávovar. ■ Podíl kávy a vody je nesprávný. Upravte ho podle své chuti. ■ Kvalita a čerstvost kávy nejsou optimální. ■ Voda je nekvalitní.
Káva neteče.	<ul style="list-style-type: none"> ■ Zkontrolujte, zda je v nádržece voda. ■ Systém průtoku kávy může být ucpaný. Můžete jej vyčistit jednoduše propláchnutím vodou.
Je zobrazen nesprávný čas.	<ul style="list-style-type: none"> ■ Časovač se synchronizuje podle elektrické sítě. Pokud je odchylka času příliš velká, doporučujeme nastavovat čas jednou týdně, abyste se ujistili, že je správný.

Pokud váš přístroj stále nepracuje správně, obraťte se na oddělení služeb zákazníkům ve vaší zemi.

KRUPS INTERNATIONAL LIMITED GUARANTEE

 : www.krups.com

This product is **repairable** by KRUPS during and after the **guarantee period**. Accessories, consumables and end-user replaceable parts can be purchased, if locally available, as described on the KRUPS internet site www.krups.com

The Guarantee :

This product is guaranteed by KRUPS (company address and details included in the country list of the KRUPS International Guarantee) against any manufacturing defect in materials or workmanship for a period of **2 years** starting from the initial date of purchase or delivery date (restrictions on the number of cycles per year may be applicable and described, in this case, in the instruction manual supplied with the product or available on www.krups.com).

The international manufacturer's guarantee by KRUPS is an extra benefit which does not affect consumer's Statutory Rights.

The international manufacturer's guarantee covers all costs related to restoring the proven defective product so that it conforms to its original specifications, through the repair or replacement of any defective part and the necessary labour. At KRUPS's choice, an equivalent or superior replacement product may be provided instead of repairing a defective product. KRUPS's sole obligation and your exclusive resolution under this guarantee are limited to such repair or replacement.

Conditions & Exclusions :

The international KRUPS guarantee only applies within the guarantee period and for those countries listed in the country list attached and is valid only on presentation of a proof of purchase. The product can be taken directly in person to an authorised service centre or must be adequately packaged and returned, by recorded delivery (or equivalent method of postage), to a KRUPS authorised service centre. Full address details for each country's authorised service centres are listed on KRUPS website (www.krups.com) or by calling the appropriate telephone number as set out in the country list to request the appropriate postal address.

KRUPS shall not be obliged to repair or replace any product which is not accompanied by a valid proof of purchase.

This guarantee will not cover any damage which occurs as a result of misuse, negligence, failure to follow KRUPS instructions, use on current or voltage other than as stamped on the product, or a modification or unauthorised repair of the product. It also does not cover normal wear and tear, maintenance or replacement of consumable parts, or the following:

- using the wrong type of water or consumable
- damage as a result of lightning or power surges
- scaling (any de-scaling must be carried out according to the instructions for use)
- damages or poor results due to wrong voltage or frequency
- professional or commercial use
- ingress of water, dust or insects into the product (excluding appliances with features specifically designed for insects)
- mechanical damages, overloading
- accidents including fire, flood, thunderbolt, etc
- damage to any glass or porcelain ware in the product

This guarantee does not apply to any product that has been tampered with, or to damages incurred through improper use and care, faulty packaging by the owner or mishandling by any carrier.

In order to offer the best possible after-sales service and constantly improve customer satisfaction, KRUPS may send a satisfaction survey to all customers who have had their product repaired or exchanged in a KRUPS authorised service centre.

The international KRUPS guarantee applies only for products purchased in one of the countries listed, and used for domestic purposes only in one of the countries listed on the Country List. Where a product purchased in one listed country and then used in another listed country:

- a. The international KRUPS guarantee does not apply in case of non-conformity of the purchased product with the local standards, such as voltage, frequency, power plugs, or non-conformity with other local legal requirements or other local technical specifications.
- b. The repair process for products purchased outside the country of use may require a longer time if the product is not locally sold by KRUPS country of usage.
- c. In cases where the product is not repairable in the new country of usage, the international KRUPS guarantee is limited to a replacement by a similar product or an alternative product at similar cost, where possible.

Consumer Statutory Rights :

This international KRUPS guarantee does not affect the statutory rights a consumer may have or those rights that cannot be excluded or limited, nor rights against the retailer from which the consumer purchased the product. This guarantee gives a consumer specific legal rights, and the consumer may also have other legal rights which vary from State to State or Country to Country. The consumer may assert any such rights at his sole discretion.

For Australia only:

Our goods come with guarantees that cannot be excluded under the Australian Consumer Law. You are entitled to a replacement or refund for a major failure and compensation for any other reasonably foreseeable loss or damage. You are also entitled to have the goods repaired or replaced if the goods fail to be of acceptable quality and the failure does not amount to a major failure.

*** Please keep this document for your reference should you wish to make a claim under the guarantee

VARNOSTNE INFORMACIJE

- Ta naprava ni zasnovana tako, da bi jo lahko uporabljale osebe (vključno z otroki) z zmanjšanimi fizičnimi, zaznavnimi ali mentalnimi sposobnostmi ali ljudje, ki nimajo predhodnega znanja ali izkušenj, razen če jih glede uporabe naprave pouči in nadzira oseba, odgovorne za njihovo varnost.
- Ne dovolite otrokom, da uporabljajo napravo kot igračo.
- Če je napajalni kabel poškodovan, naprave ne uporabljajte. Nevarnost preprečite tako, da napravo takoj vrnete proizvajalcu, službi za poprodajne storitve ali drugim usposobljenim osebam, ki lahko zamenjajo kabel.
- Ta naprava je namenjena hišni rabi na nadmorski višini pod 2000 m.
- Naprave, napajalnega kabla ali vtiča ne potaplajte v vodo ali v katero koli drugo tekočino.
- Ta naprava je namenjena le za uporabo v gospodinjstvu.
- Če napravo uporabljate v drugih okoljih, zanjo ni mogoče uveljavljati garancije. Ta druga okolja so:
 - kuhinjski prostori za osebje v prodajalnah, pisarne in druga poklicna okolja, kmetije, hoteli, moteli in druga bivalna okolja, v katerih jih uporabljajo stranke, gostišča in podobni nastanitveni objekti.
- Pri čiščenju naprave vedno upoštevajte navodila:
 - izključite napravo,
 - naprave ne čistite, dokler je vroča,
 - čistite jo z vlažno krpo ali gobico,
 - ne potaplajte naprave v vodo ali je ne izpostavljajte tekoči vodi.
- OPOZORILO: Če naprave ne uporabljate pravilno, se lahko poškodujete.
- OPOZORILO: Po uporabi naprave se ne dotikajte njene grelne plošče, ker je morda še vedno vroča.
- Med segrevanjem in po njem, dokler se naprava popolnoma ne ohladi, se dotikajte le ročaja steklene posode.
- Napravo lahko uporabljajo le otroci, ki so starejši od 8 let, če jih pri tem nekdo ustrezno nadzoruje ali če so seznanjeni z navodili za varno uporabo naprave in se v celoti zavedajo nevarnosti, ki so povezane z uporabo naprave. Naprave ne smejo čistiti in vzdrževati otroci, razen če so starejši od 8 let in jih nadzoruje odrasla oseba.
- Napravo in kabel hranite zunaj dosega otrok, ki so mlajši od 8 let.
- To napravo lahko uporabljajo osebe z zmanjšanimi fizičnimi, zaznavnimi ali mentalnimi sposobnostmi ali ljudje, ki nimajo predhodnega znanja ali izkušenj, razen če so pri uporabi nadzorovani ali če so seznanjene z navodili za varno uporabo naprave in se zavedajo nevarnosti.

- Otroci ne smejo uporabljati naprave kot igrače.
-  *Temperatura dostopnih površin je lahko med delovanjem aparata povišana. Ne dotikajte se vročih površin aparata.
- Kavni avtomat med delovanjem ne sme biti shranjen v omari.
- Preden napravo priključite v električno omrežje, se prepričajte, da napajalna moč omrežja ustreza napajalni moči naprave. Preverite tudi, ali je vtičnica električnega toka ozemljena.
- Garancije ni mogoče uveljavljati, če napravo napačno priključite v električno napajanje.
- Izključite napravo, če jo nameravate čistiti ali če jo ne nameravate uporabljati dlje časa.
- Ne uporabljajte naprave, če ne deluje pravilno ali če je poškodovana. V tem primeru se obrnite na pooblaščen servisno službo.
- Čiščenje in redno vzdrževanje naprave lahko opravlja stranka. Druga servisna dela mora izvesti pooblaščen servisna služba.
- Napajalni kabel ne sme biti v bližini vročih delov naprave, virov toplote ali ostrih robov oziroma v stiku z njimi.
- Zaradi varnostnih razlogov uporabljajte le pripomočke in rezervne dele, ki so zasnovani za to napravo.
- Ne odstranjujte vtiča iz vtičnice tako, da vlečete kabel.
- Ne uporabljajte posode v mikrovalovni pečici, na ognju ali električnih kuhalnih ploščah.
- Ne nalivajte vode v napravo, dokler je vroča.
- Vse naprave morajo preстати strog nadzor kakovosti. Praktični preskusi zmogljivosti se izvedejo na naključno izbranih napravah, zato so lahko na nekaterih vidni znaki uporabe.
- Ko uporabljate kavni aparat, vedno zaprite pokrov.
- Posode za kavo ne uporabljajte brez pokrova.
- V zbiralnik ne nalivajte vroče vode.

VARUJTE OKOLJE

Sodelujmo pri varovanju okolja!



- 1 Vaš aparat vsebuje številne dele, ki imajo svojo vrednost ali jih je še mogoče uporabiti.
- 2 Oddajte ga na mestu za zbiranje odpadkov ali pa na pooblaščenem servisu, da bo šel v predelavo.

OPIS

A Ohišje naprave	I Držalo filtra
B Pokrov	J Gumb za vklop/izklop
C Vsebnik za vodo	K Gumb PROG
D Merilnik ravni vode	L Gumb HR
E Pokrov posode za kavo	M Gumb MIN
F Ročaj posode za kavo	N Gumb AROMA
G Posoda za kavo	O Gumb CLOCK
H Grelna plošča	P Žlička

NASTAVITEV ČASA

- Kavni aparat postavite na trdo, ravno površino.
- Napajalni kabel priklopite v vtičnico z napetostjo 220V-240V.
 - Ko prvič priklopite kavni aparat v električno omrežje, se na zaslonu prikaže utripajoč zapis »12:00 AM«. **Slika 1.** Čas nastavite tako, da pritisnete gumb CLOCK (**O**), nato pa gumb HR (**L**) za nastavev ure in gumb MIN (**M**) za nastavev minut. Prikaže se čas. Potrdi se samodejno po preteku 5 sekund ali s pritiskom gumba CLOCK (**O**).

Opomba: Čas je zdaj nastavljen in na zaslonu bo še naprej prikazan trenutni čas, tudi kadar je naprava v stanju pripravljenosti. Če želite znova nastaviti čas, pritisnite gumb CLOCK (**O**) in ponovite zgornje korake.

Če napravo odklopite od električnega omrežja ali če pride do izpada električne energije, se čas povrne na »12:00 AM«. Za ponovno nastavev časa upoštevajte zgornja navodila.

PRED PRVO UPORABO

- Odstranite nalepke z naprave.
 - Pred prvo uporabo zaženite kavni aparat brez kave, da sperete krogotok. Napolnite vsebnik za vodo do najvišje ravni in zaženite cikel tako, da pritisnete gumb ON/OFF (**J**).
- POMEMBNO:** Naprava je zasnovana tako, da deluje samo s hladno ali toplo vodo.

PRIPRAVA KAVE

- Dvignite pokrov aparata za kavo (**B**). Slika 3.
- Napolnite posodo za kavo (**G**) s hladno ali toplo vodo. Nalijte vodo v vsebnik za vodo (**C**). Slika 4.
- Število skodelic je označeno z oznakami na posodi za kavo in indikatorjem ravni vode. Pripravite največ 10–15 skodelic. Slika 5.
- Posodo za kavo (**G**) z zaprtim pokrovom (**E**) postavite na grelno ploščo (**H**) tako, da je posoda pravilno nameščena in se lahko vklopi mehanizem, ki omogoča pretok kave. Slika 8.
- Prepričajte se, da je vstavljeno držalo filtra (**I**). Slika 6. V držalo filtra (**I**) namestite filtrirni papir. Prepričajte se, da je filtrirni papir popolnoma odprt in pravilno nameščen v držalu filtra. Slika 7.

- Če nekaj mlete kave nenamerno vsipate v vsebnik za vodo, ne zaženite cikla, temveč najprej očistite vsebnik.
- V nasprotnem primeru lahko mleta kava blokira vodni krogotok.
- Za vsako skodelico dodajte 1 žličko (**P**) mlete kave. Ne dodajte več kot 10 žličk (70 g). Slika 9.
- Zaprite pokrov (**B**).
- Če je kavni aparat v stanju pripravljenosti, ga vklopite s pritiskom poljubnega gumba.
- Pritisnite gumb ON/OFF (**J**) za zagon cikla. Kavni aparat zapiska in na zaslonu se prikaže simbol posode za kavo. Slika 10.
- Ko je cikel dokončan, se za 30 minut samodejno vklopi funkcija ogrevanja. Simbol posode za kavo je na zaslonu prikazan ves čas ogrevanja.
- Za zaustavitev kavnega aparata med ciklom pritisnite gumb ON/OFF (**J**).

Opomba:

- Količina kave v posodi za kavo je na koncu cikla manjša od količine vode, dodane v vsebnik za vodo, saj mleta kava in filter vpijeta približno 10 % kave.
- Vsebnik za vodo je opremljen s prelivno odprtino na zadnji strani naprave. Če nalijete preveč vode, bo odtekla prek te odprtine.

DRUGE FUNKCIJE

– ZAGON Z ZAKASNITVIJO (PROG)

Nastavev časa zagona z zakasnitvijo

- Naprava je opremljena s funkcijo zagona z zakasnitvijo.
- Prepričajte se, da je nastavljen pravilen čas. V nasprotnem primeru upoštevajte navodila iz razdelka »Nastavev časa«.
- Pritisnite gumb PROG (**K**), da nastavite čas samodejnega zagona. Na zaslonu se prikaže ikona PROG. Slika 11.
- Čas nastavite s pritiskom gumba HR (**L**) za nastavev ure in gumba MIN (**M**) za nastavev minut. Slika 12. Nastavev časa se samodejno potrdi po približno 5 sekundah ali s pritiskom gumba PROG (**K**). Slika 13.
- Kavni aparat se bo samodejno zagnal ob nastavljenem času. Nastavljeni čas si lahko kadar koli ogledate s pritiskom gumba PROG (**K**).
- Če želite preklicati zagon z zakasnitvijo, pridržite gumb PROG (**K**) 3 sekunde.

– NAČIN PRE-INFUSION – FUNKCIJA AROMA

- Opomba: Predhodno uparjanje z uporabo funkcije AROMA omogoča pridobitev najboljšega okusa kave.
- Pred začetkom kuhalnega cikla pritisnite gumb AROMA (**N**), da zaženete način PRE-INFUSION.
- Vklopi se indikator funkcije AROMA. Slika 14.
- Za preklic načina PRE-INFUSION znova pritisnite gumb AROMA (**N**).

ČIŠČENJE

- Uporabljenno usedlino odstranite tako, da s kavnega aparata odstranite filter in držalo filtra. Slika 15a.
- Kavno usedlino in filtrirni papir odstranite med odpadke. Slika 15b.
- Naprave ne čistite, dokler je vroča.
- Snemljivo držalo filtra sperite z vročo milnico.

PREVIDNO: Delov kavnega aparata ne vstavljajte v pomivalni stroj.

- Kavni aparat očistite z vlažno mehko krpo ali gobico. Pri čiščenju delov kavnega aparata ne uporabljajte abrazivnih ali močnih sredstev.
- Dele kavnega aparata iz nerjavnega jekla očistite tako, da navlažite mehko krpo ali gobico z vročo vodo. Dele dobro obrišite s suho krpo.
- Za trdovratne madeže uporabite krpo, navlaženo z nekaj kisa.
- Naprave ne potaplajte v vodo ali je postavite pod tekočo vodo.

ODSTRANJEVANJE VODNEGA KAMNA

Zakaj je odstranjevanje vodnega kamna pomembno?

- Vodni kamen se naravno nabira v kavnem aparatu. Odstranjevanje vodnega kamna pomaga zaščititi kavni aparat ter zagotoviti daljšo življenjsko dobo in stalno kakovost kave skozi ves čas uporabe. Vodni kamen lahko trajno spremeni delovanje naprave.

Kdaj je treba odstraniti vodni kamen?

- Pogostost odstranjevanja vodnega kamna je odvisna od trdote vode in števila kuhalnih ciklov. Ko uporabniki opazijo, da prihaja na primer do dolge dolžine cikla, intenzivnega uparjenja, glasnega hrupa na koncu cikla ali zaustavitve med ciklom, pomeni, da je treba odstraniti vodni kamen.
- Vodni kamen je treba odstraniti približno enkrat na mesec, odvisno od trdote vode.

Kako odstraniti vodni kamen

- Uporabite raztopino za odstranjevanje vodnega kamna ali 0,5 l belega kisa, razredčenega v 0,5 l hladne ali tople vode. Slika 16.
- Raztopino nalijte v vsebnik za vodo. Slika 17.
- Ne dodajajte kave v filter in pritisnite gumb ON/OFF (J), da zaženete cikel odstranjevanja vodnega kamna. Slika 18.
- Počakajte do konca cikla.
- Za spiranje stroja zaženite 2 celotna cikla po 10 skodelic z vodo, vendar brez kave.
- Po potrebi ponovite postopek.
- **Garancija ne zajema kavnih aparatov, ki ne delujejo ali pa delujejo slabo zaradi pomanjkljivega odstranjevanja vodnega kamna.**

ODPRAVLJANJE TEŽAV

TEŽAVA	REŠITEV
Kava ne priteče oziroma se naprava ne zažene.	<ul style="list-style-type: none"> ■ Prepričajte se, da je naprava pravilno priklopljena v delujočo omrežno vtičnico. ■ Vsebnik za vodo je prazen. ■ Prišlo je do izpada električne energije. ■ Odklopite napravo iz električnega omrežja in jo znova priklopite vanj. ■ Po izpadu električne energije je treba ponastaviti čas. ■ Funkcija samodejne zaustavitve je izklopila napravo. Izklopite napravo in jo znova vklopite, da pripravite več kave. Za več informacij glejte razdelek »Priprava kave«.
Zdi se, da naprava pušča.	<ul style="list-style-type: none"> ■ Prepričajte se, da vsebnik za vodo ni prekomerno napolnjen. ■ Poskrbite, da vsebnik za vodo ni poškodovan.
Uparjanje traja dolgo časa.	<ul style="list-style-type: none"> ■ Morda je treba odstraniti vodni kamen. ■ Za več informacij glejte razdelek »Odstranjevanje vodnega kamna«.
Kava uhaja iz držala filtra ali pa teče zelo počasi.	<ul style="list-style-type: none"> ■ Kavni aparat je treba očistiti. ■ Kave je preveč. Priporočamo uporabo merilne žličke za posamezno skodelico. ■ Mleta kava je preveč drobna (mleta kava za espresso na primer ni primerna za kavni aparat, namenjen filter kavi). ■ Nekajmlete kave se je vtisnilo med filtrirni papir in držalo filtra. ■ Filtrirni papir ni dovolj odprt ali pa je napačno nameščen. ■ Pred namestitvijo filtrirnega papirja sperite držalo filtra, da se papir pritrdi na vlažne strani držala. ■ V držalu filtra je več kot en filtrirni papir. ■ Prepričajte se, da je držalo filtra v celoti vstavljeno.
Kava je slabega okusa.	<ul style="list-style-type: none"> ■ Uporabljena mleta kava ni primerna za ta kavni aparat. ■ Delež kave in vode je napačen. Prilagodite ga po svojem okusu. ■ Kakovost in svežina kave nista optimalni. ■ Voda je slabe kakovosti.
Kava ne teče.	<ul style="list-style-type: none"> ■ Prepričajte se, da je v vsebniku voda. ■ Sistem pretoka kave je morda blokiran. Očistite ga tako, da ga sperete z vodo.
Čas ni pravilen.	<ul style="list-style-type: none"> ■ Časovnik je sinhroniziran in je odvisen od vašega električnega omrežja. Če se čas razlikuje, priporočamo, da ga nastavite enkrat na teden in se prepričate, da je pravilen.

Če vaša naprava še vedno ne deluje pravilno, se obrnite na službo za pomoč strankam v vaši državi.

KRUPS INTERNATIONAL LIMITED GUARANTEE

 : www.krups.com

This product is **repairable** by KRUPS during and after the **guarantee period**

Accessories, consumables and end-user replaceable parts can be purchased, if locally available, as described on the KRUPS internet site www.krups.com

The Guarantee :

This product is guaranteed by KRUPS (company address and details included in the country list of the KRUPS International Guarantee) against any manufacturing defect in materials or workmanship for a period of **2 years** starting from the initial date of purchase or delivery date (restrictions on the number of cycles per year may be applicable and described, in this case, in the instruction manual supplied with the product or available on www.krups.com).

The international manufacturer's guarantee by KRUPS is an extra benefit which does not affect consumer's Statutory Rights.

The international manufacturer's guarantee covers all costs related to restoring the proven defective product so that it conforms to its original specifications, through the repair or replacement of any defective part and the necessary labour. At KRUPS's choice, an equivalent or superior replacement product may be provided instead of repairing a defective product. KRUPS's sole obligation and your exclusive resolution under this guarantee are limited to such repair or replacement.

Conditions & Exclusions :

The international KRUPS guarantee only applies within the guarantee period and for those countries listed in the country list attached and is valid only on presentation of a proof of purchase. The product can be taken directly in person to an authorised service centre or must be adequately packaged and returned, by recorded delivery (or equivalent method of postage), to a KRUPS authorised service centre. Full address details for each country's authorised service centres are listed on KRUPS website (www.krups.com) or by calling the appropriate telephone number as set out in the country list to request the appropriate postal address.

KRUPS shall not be obliged to repair or replace any product which is not accompanied by a valid proof of purchase.

This guarantee will not cover any damage which occurs as a result of misuse, negligence, failure to follow KRUPS instructions, use on current or voltage other than as stamped on the product, or a modification or unauthorised repair of the product. It also does not cover normal wear and tear, maintenance or replacement of consumable parts, or the following:

- using the wrong type of water or consumable
- damage as a result of lightning or power surges
- scaling (any de-scaling must be carried out according to the instructions for use)
- damages or poor results due to wrong voltage or frequency
- professional or commercial use
- ingress of water, dust or insects into the product (excluding appliances with features specifically designed for insects)
- mechanical damages, overloading
- accidents including fire, flood, thunderbolt, etc
- damage to any glass or porcelain ware in the product

This guarantee does not apply to any product that has been tampered with, or to damages incurred through improper use and care, faulty packaging by the owner or mishandling by any carrier.

In order to offer the best possible after-sales service and constantly improve customer satisfaction, KRUPS may send a satisfaction survey to all customers who have had their product repaired or exchanged in a KRUPS authorised service centre.

The international KRUPS guarantee applies only for products purchased in one of the countries listed, and used for domestic purposes only in one of the countries listed on the Country List. Where a product purchased in one listed country and then used in another listed country:

- a. The international KRUPS guarantee does not apply in case of non-conformity of the purchased product with the local standards, such as voltage, frequency, power plugs, or non-conformity with other local legal requirements or other local technical specifications.
- b. The repair process for products purchased outside the country of use may require a longer time if the product is not locally sold by KRUPS country of usage.
- c. In cases where the product is not repairable in the new country of usage, the international KRUPS guarantee is limited to a replacement by a similar product or an alternative product at similar cost, where possible.

Consumer Statutory Rights :

This international KRUPS guarantee does not affect the statutory rights a consumer may have or those rights that cannot be excluded or limited, nor rights against the retailer from which the consumer purchased the product. This guarantee gives a consumer specific legal rights, and the consumer may also have other legal rights which vary from State to State or Country to Country. The consumer may assert any such rights at his sole discretion.

For Australia only:

Our goods come with guarantees that cannot be excluded under the Australian Consumer Law. You are entitled to a replacement or refund for a major failure and compensation for any other reasonably foreseeable loss or damage. You are also entitled to have the goods repaired or replaced if the goods fail to be of acceptable quality and the failure does not amount to a major failure.

*** Please keep this document for your reference should you wish to make a claim under the guarantee

ИНФОРМАЦИЯ ЗА БЕЗОПАСНОСТ

- Този уред не е предназначен за ползване от лица (включително деца) с намалени физически, сетивни или психически възможности, или от лица без познания и опит, освен ако те не са под наблюдение или не са им предоставени предварителни указания относно употребата на уреда от лице, отговорно за тяхната безопасност.
- Децата трябва да бъдат под наблюдение, за да се гарантира, че те не си играят с уреда.
- Ако електрозахранващият кабел е повреден, не използвайте уреда. За да избегнете опасност, незабавно предайте обратно уреда на производителя, служба за следпродажбени услуги или на квалифицирани лица, за да подменят кабела.
- Този уред е предназначен единствено за домашна употреба на закрито и при надморска височина под 2000 m.
- Не поставяйте уреда, електрозахранващия кабел или щепсела във вода или други течности.
- Вашата машина е предназначена единствено за домашна употреба.
- Тя не е предназначена да бъде използвана в следната среда, която не се покрива от гаранцията:
 - В кухненски зони за персонал в магазини, офиси и друга професионална среда; във ферми; от клиенти на хотели, мотели и друга жилищна среда; в къщи за гости и други подобни учреждения за настаняване.
- При почистване на уреда, винаги следвайте инструкциите;
 - Изключете уреда от контакта.
 - Не почиствайте, когато е горещ.
 - Почиствайте с влажна кърпа или гъба.
 - Не поставяйте уреда във вода или под течащата вода на мивката.
- ПРЕДУПРЕЖДЕНИЕ: Риск от нараняване, ако уредът не се използва правилно.
- ПРЕДУПРЕЖДЕНИЕ: След употреба, не докосвайте нагревателната плоча, тя може да е още гореща.
- Докосвайте единствено дръжката на стъкления съд при нагряване и докато се охлади напълно.
- Този уред може да бъде използван от деца над 8 години, при условие че те са под наблюдение и са им предоставени инструкции как да използват безопасно уреда и са напълно наясно за произтичащите опасности. Уредът не бива да бъде почистван и поддържан от деца освен ако те не са над 8 годишна възраст и са под наблюдението на възрастен.
- Съхранявайте уреда и неговия кабел на място, недостъпно за деца под 8 години.

- Този уред може да бъде използван от лица с намалени физически, сетивни и психични възможности или чиито опит и познания не са достатъчни, при условие че те са под наблюдение или са получили указания относно безопасното използване на уреда и разбират свързаните опасности.
- Децата не бива да използват уреда като играчка.
-  *Температурата на достъпните повърхности може да се повиши, когато уредът работи. Не докосвайте горещите повърхности на уреда.
- Кафемашината не бива да се поставя в шкаф, докато се използва.
- Преди да включите уреда, се уверете, че електрозахранващият кабел отговаря на този на уреда. Проверете също така дали той включва заземен контакт.
- Гаранцията не важи в случай на неправилно свързване към електрозахранването.
- Изключете уреда от контакта, ако не възнамерявате да го ползвате за продължителен период от време и по време на почистване.
- Не използвайте уреда, ако не работи правилно или ако е повреден. В този случай се свържете с одобрен сервиз.
- Почистването и стандартната поддръжка могат да бъдат осъществявани от клиента; всеки друг тип обслужване трябва да се осъществява от одобрен сервиз.
- Захранващият кабел не трябва да попада в близост или в контакт с нагорещените части на уреда, близо до топлинен източник или остър ръб.
- За вашата безопасност използвайте само принадлежности и предназначени за Вашия уред резервни части.
- Не изключвайте уреда от контакта като дърпате от кабела.
- Не използвайте съда в микровълнова фурна, върху открит огън или електрически котлони.
- Не пълнете уреда с вода, ако той е все още горещ.
- Всички уреди преминават през стриктни процедури на контрол на качеството. Уредите преминават практически тестове относно характеристиките на случаен принцип, което може да обясни евентуални следи от употреба.
- Когато кафе машината работи, винаги затваряйте капака.
- Не използвайте съда за кафе без капака.
- Не наливайте гореща вода в резервоара

ПАЗЕТЕ ОКОЛНАТА СРЕДА!

Да участваме в опазването на околната среда!



- ① Уредът е изработен от различни материали, които могат да се предадат на вторични суровини или да се рециклират.
- ➔ Занесете го в центъра за вторични суровини или в оторизирания сервиз, където той ще бъде рециклиран.

ОПИСАНИЕ

- | | |
|--------------------------------------|------------------------------------|
| A Корпус на уреда | I Държач за филтър |
| B Капак | J Бутон за ВКЛ./ИЗКЛ. |
| C Контейнер за вода | K Бутон PROG (ПРОГРАМИРАНЕ) |
| D Индикатор за ниво на водата | L Бутон HR (ЧАС) |
| E Капак на каната за кафе | M Бутон MIN (МИНУТИ) |
| F Дръжка на каната за кафе | N Бутон AROMA |
| G Кана за кафе | O Бутон CLOCK (ЧАСОВНИК) |
| H Нагриваща плоча | P Лъжичка |

ПРОГРАМИРАНЕ НА ЧАСОВНИКА

- Поставете кафе машината върху твърда равна повърхност.
 - Вкарайте щепсела на захранващия кабел в контакт 220V-240V.
 - Когато включите кафе машината за първи път, на екрана се появява и започва да мига 12:00 AM. фиг. 1. Настройте часа, като натиснете бутона CLOCK (ЧАСОВНИК) (O), след това бутона HR (ЧАС) (L) за часа и бутона MIN (МИНУТИ) (M) за минутите. Зададеният час се появява. Той се потвърждава автоматично след 5 секунди или чрез натискане на бутона CLOCK (ЧАСОВНИК) (O).
 - Забележка:** Вашият часовник вече е настроен и ще продължи да показва текущото време дори когато уредът ви е в режим на готовност. Ако искате да настроите часа отново, натиснете бутона CLOCK (ЧАСОВНИК) (O) и повторете стъпките по-горе.
- Ако уредът бъде изключен от контакта или има електрическа неизправност, часовникът ще се върне на 12:00 AM. Горните инструкции трябва да се повторят, за да програмирате часовника отново.

ПРЕДИ ПЪРВА УПОТРЕБА

- Премахнете стикерите от машината.
 - Преди първата употреба стартирайте кафе машината без кафе, за да промиете системата. Напълнете резервоара за вода до максималното ниво и стартирайте цикъл, като натиснете бутона за ВКЛ./ИЗКЛ. (J).
- ВАЖНО:** Вашият уред е проектиран за работа само със студена или топла вода.

ПРИГОТВЯНЕ НА КАФЕ

- Вдигнете капака на кафе машината (B). фиг. 3.
- Напълнете каната за кафе (G) със студена или топла вода. Налейте вода в резервоара за вода (C), фиг. 4.
- Броят на чашите е обозначен с маркировки върху каната за кафе и от индикатора за нивото на водата. Не надвишавайте 10 – 15 чаши. фиг. 5.
- Поставете каната за кафе (G) заедно със затворения капак (E) върху загрялата основа (H), като се уверите, че тя е правилно поставена, за да активира механизма, който позволява на кафето да тече. фиг. 8.
- Уверете се, че държачът за филтър (I) е поставен. фиг. 6. Поставете филтърна хартия в държача за филтър (I). Уверете се, че филтърната хартия е напълно отворена и поставена добре на мястото си в държача за филтър. фиг. 7.

- Ако по невнимание в резервоара попадне малко смляно кафе, не стартирайте цикъла и първо почистете резервоара.
 - Мляното кафе може да запуши водната система.
 - Добавете 1 лъжичка (P) мляно кафе на чаша. Не надвишавайте 10 лъжички (70 g). фиг. 9.
 - Затворете капака (B).
 - Ако кафе машината е в режим на готовност, натиснете произволен бутон, за да я включите.
 - Натиснете бутона за ВКЛ./ИЗКЛ. (J), за да стартирате цикъла. Кафе машината издава звуков сигнал и символът на каната за кафе се показва на екрана. фиг. 10.
 - Когато цикълът завърши, функцията за загряване автоматично се включва за 30 минути. Символът на каната за кафе остава на дисплея за продължителността на периода на загряване.
 - За да спрете кафе машината по време на цикъла, натиснете бутона за ВКЛ./ИЗКЛ. (J).
- Моля, имайте предвид:
- Количеството кафе в каната за кафе в края на цикъла е по-малко от количеството вода, напълнено в резервоара, тъй като мляното кафе и филтърът поемат приблизително 10% от него.
 - Резервоарът има отвор за преливане, който се намира в задната част на уреда. Ако добавите твърде много вода, тя ще излезе от този отвор.

ДРУГИ ФУНКЦИИ

– ОТЛОЖЕН СТАРТ (ПРОГРАМИРАНЕ)

Настройка на часа на отложения старт

- ° Вашият уред разполага с програма за отложен старт.
 - ° Уверете се, че часовникът е настроен на точното време. Ако това не е така, следвайте инструкциите в раздела „ПРОГРАМИРАНЕ НА ЧАСОВНИКА“.
 - ° Натиснете **бутона PROG (ПРОГРАМИРАНЕ) (K)**, за да зададете часа на автоматично стартиране. Иконата PROG (ПРОГРАМИРАНЕ) се появява на екрана. фиг. 11.
 - ° Настройте часа, като натиснете бутона HR (ЧАС) (L) за часа и бутона MIN (МИНУТИ) (M) за минутите. фиг. 12. Зададеният час се потвърждава автоматично след около 5 секунди или чрез натискане на **бутона PROG (ПРОГРАМИРАНЕ) (K)**. фиг. 13.
 - ° Вашата кафе машина ще се стартира автоматично в програмирания час. Можете да видите програмирания час по всяко време, като натиснете **бутона PROG (ПРОГРАМИРАНЕ) (K)**.
 - ° За да отмените отложения старт, задръжте **бутона PROG (ПРОГРАМИРАНЕ) (K)** за 3 секунди.
- ### – РЕЖИМ НА ПРЕДВАРИТЕЛНО ЗАПАРВАНЕ – ФУНКЦИЯ AROMA
- ° Моля, имайте предвид: Функцията AROMA извлича най-много от аромата на кафето благодарение на фазата на предварително запарване на мляното кафе.
 - ° Натиснете бутона AROMA (N) преди стартиране на цикъла за кафе, за да стартирате режима на ПРЕДВАРИТЕЛНО ЗАПАРВАНЕ.
 - ° Индикаторната лампичка за AROMA светва. фиг. 14.
 - ° За да отмените режима на ПРЕДВАРИТЕЛНО ЗАПАРВАНЕ, натиснете бутона AROMA (N) отново.

ПОЧИСТВАНЕ

- За да премахнете използваното мляно кафе, отстранете филтъра и държача за филтър от кафе машината. фиг. 15a.
- Изхвърлете използваното мляно кафе и филтърната хартия. фиг. 15b.
- Не почиствайте уреда, ако все още е горещ.
- Измийте разглобения държач за филтър с топла сапунена вода.

ВНИМАНИЕ: Не поставяйте частите на кафе машината в съдомиялна машина.

- Почистете кафе машината с влажна мека кърпа или гъба. Не използвайте абразивни или агресивни продукти върху никоя от частите на кафе машината.
- За да почистите частите от неръждаема стомана на вашата кафе машина, навлажнете мека кърпа или гъба с гореща вода. Избършете ги добре със суха кърпа.
- За упорити петна използвайте кърпа с малко бял оцет.
- Не потапяйте уреда във вода и не поставяйте под течаща вода.

ПРЕМАХВАНЕ НА КОТЛЕН КАМЪК

Защо премахването на котления камък е важно?

- Котленият камък се натрупва по естествен път във вашата кафе машина. Премахването на котления камък спомага за защитата на кафе машината, гарантира по-дълъг експлоатационен живот и постоянно висококачествено кафе с течение на времето. Котленият камък може да промени трайно работата на уреда.

Кога е време за премахване на котлен камък?

- Честотата на премахване на котления камък зависи от твърдостта на водата и броя на циклите на приготвяне на кафе. Когато потребителят види признаци, като например удължена продължителност на цикъла, интензивно кипене, силни нива на шум в края на цикъла или спиране по време на цикъл, това означава, че вашата машина се нуждае от премахване на котления камък.
 - Премахването на котлен камък от кафе машината трябва да се извършва приблизително веднъж месечно в зависимост от твърдостта на водата.
- ### Как да премахнете котления камък от кафе машината
- Използвайте разтвор за премахване на котлен камък или 0,5 L бял оцет, разреден в 0,5 L студена или топла вода. фиг. 16.
 - Излейте разтвора в резервоара за вода. фиг. 17.
 - Не поставяйте кафе във филтъра и натиснете бутона за ВКЛ./ИЗКЛ. (J), за да стартирате цикъла за премахване на котлен камък. фиг. 18.
 - Изчакайте до края на цикъла.
 - За да изплакнете машината, стартирайте 2 пълни цикъла за 10 чаши с вода, но без кафе.
 - Ако е необходимо, повторете операцията.
 - **Гаранцията не покрива кафе машини, които не работят или работят лошо, тъй като не са почиствани от котлен камък.**

ОТСТРАНЯВАНЕ НА НЕИЗПРАВНОСТИ

ПРОБЛЕМ	РЕШЕНИЕ
Кафето не се запарва или уредът не се включва.	<ul style="list-style-type: none"> ■ Уверете се, че уредът е правилно включен в работещ контакт. ■ Резервоарът за вода е празен. ■ Има електрическа неизправност. ■ Изключете машината от контакта и отново включете. ■ След електрическа неизправност часовникът трябва да се настрои отново. ■ Функцията за автоматично спиране е изключила уреда. Изключете уреда и след това го включете отново, за да направите още кафе. За повече информация вижте раздела „Приготвяне на кафе“.
Уредът тече.	<ul style="list-style-type: none"> ■ Уверете се, че резервоарът за вода не е напълнен над максималната граница. ■ Уверете се, че резервоарът за вода не е повреден.
Запарването отнема много време.	<ul style="list-style-type: none"> ■ Може да е време да премахнете котления камък от уреда. ■ За повече информация вижте раздела „Премахване на котлен камък“.
Кафето се разлива от държача за филтър или кафето тече много бавно.	<ul style="list-style-type: none"> ■ Кафе машината трябва да се почисти. ■ Има твърде много кафе. Препоръчваме използването на една мерителна лъжичка на чаша. ■ Мляното кафе е твърде фино (например мляното кафе за еспресо не е подходящо за филтърна кафе машина). ■ Малко количество мляно кафе е попаднало между филтърната хартия и държача за филтър. ■ Филтърната хартия не е достатъчно отворена или е поставена неправилно. ■ Изплакнете държача за филтър, преди да поставите филтърната хартия, така че тя да залепне към влажните страни на държача за филтър. ■ В държача за филтър има повече от една филтърна хартия. ■ Уверете се, че държачът за филтър е напълно вкаран.
Вкусът на кафето е лош.	<ul style="list-style-type: none"> ■ Смяното кафе не е подходящо за кафе машината. ■ Съотношението на кафето и водата е неправилно. Променете го според вашия вкус. ■ Качеството и свежестта на кафето не са оптимални. ■ Водата е с лошо качество.
Кафето не тече.	<ul style="list-style-type: none"> ■ Уверете се, че в резервоара има вода. ■ Системата за протичане на кафе може да е запушена. Можете да я почистите, като я изплакнете с вода.
Времето не е точно.	<ul style="list-style-type: none"> ■ Таймерът е синхронизиран и зависи от вашата електрическа мрежа. Ако има разлика, препоръчваме да настройвате времето веднъж седмично, за да сте сигурни, че е точно.

Ако вашият уред все още не работи правилно, моля, свържете се с отдела за обслужване на клиенти във вашата държава.

KRUPS INTERNATIONAL LIMITED GUARANTEE

 : www.krups.com

This product is **repairable** by KRUPS during and after the **guarantee period**. Accessories, consumables and end-user replaceable parts can be purchased, if locally available, as described on the KRUPS internet site www.krups.com

The Guarantee :

This product is guaranteed by KRUPS (company address and details included in the country list of the KRUPS International Guarantee) against any manufacturing defect in materials or workmanship for a period of **2 years** starting from the initial date of purchase or delivery date (restrictions on the number of cycles per year may be applicable and described, in this case, in the instruction manual supplied with the product or available on www.krups.com).

The international manufacturer's guarantee by KRUPS is an extra benefit which does not affect consumer's Statutory Rights.

The international manufacturer's guarantee covers all costs related to restoring the proven defective product so that it conforms to its original specifications, through the repair or replacement of any defective part and the necessary labour. At KRUPS's choice, an equivalent or superior replacement product may be provided instead of repairing a defective product. KRUPS's sole obligation and your exclusive resolution under this guarantee are limited to such repair or replacement.

Conditions & Exclusions :

The international KRUPS guarantee only applies within the guarantee period and for those countries listed in the country list attached and is valid only on presentation of a proof of purchase. The product can be taken directly in person to an authorised service centre or must be adequately packaged and returned, by recorded delivery (or equivalent method of postage), to a KRUPS authorised service centre. Full address details for each country's authorised service centres are listed on KRUPS website (www.krups.com) or by calling the appropriate telephone number as set out in the country list to request the appropriate postal address.

KRUPS shall not be obliged to repair or replace any product which is not accompanied by a valid proof of purchase.

This guarantee will not cover any damage which occurs as a result of misuse, negligence, failure to follow KRUPS instructions, use on current or voltage other than as stamped on the product, or a modification or unauthorised repair of the product. It also does not cover normal wear and tear, maintenance or replacement of consumable parts, or the following:

- using the wrong type of water or consumable
- damage as a result of lightning or power surges
- scaling (any de-scaling must be carried out according to the instructions for use)
- damages or poor results due to wrong voltage or frequency
- professional or commercial use
- ingress of water, dust or insects into the product (excluding appliances with features specifically designed for insects)
- mechanical damages, overloading
- accidents including fire, flood, thunderbolt, etc
- damage to any glass or porcelain ware in the product

This guarantee does not apply to any product that has been tampered with, or to damages incurred through improper use and care, faulty packaging by the owner or mishandling by any carrier.

In order to offer the best possible after-sales service and constantly improve customer satisfaction, KRUPS may send a satisfaction survey to all customers who have had their product repaired or exchanged in a KRUPS authorised service centre.

The international KRUPS guarantee applies only for products purchased in one of the countries listed, and used for domestic purposes only in one of the countries listed on the Country List. Where a product purchased in one listed country and then used in another listed country:

- a. The international KRUPS guarantee does not apply in case of non-conformity of the purchased product with the local standards, such as voltage, frequency, power plugs, or non-conformity with other local legal requirements or other local technical specifications.
- b. The repair process for products purchased outside the country of use may require a longer time if the product is not locally sold by KRUPS country of usage.
- c. In cases where the product is not repairable in the new country of usage, the international KRUPS guarantee is limited to a replacement by a similar product or an alternative product at similar cost, where possible.

Consumer Statutory Rights :

This international KRUPS guarantee does not affect the statutory rights a consumer may have or those rights that cannot be excluded or limited, nor rights against the retailer from which the consumer purchased the product. This guarantee gives a consumer specific legal rights, and the consumer may also have other legal rights which vary from State to State or Country to Country. The consumer may assert any such rights at his sole discretion.

For Australia only:

Our goods come with guarantees that cannot be excluded under the Australian Consumer Law. You are entitled to a replacement or refund for a major failure and compensation for any other reasonably foreseeable loss or damage. You are also entitled to have the goods repaired or replaced if the goods fail to be of acceptable quality and the failure does not amount to a major failure.

*** Please keep this document for your reference should you wish to make a claim under the guarantee

INFORMAȚII DE SIGURANȚĂ

- Acest aparat nu a fost conceput pentru a fi utilizat de persoane (inclusiv copii) care au capacități fizice, senzoriale sau mentale reduse sau care nu au experiență sau cunoștințe, dacă nu sunt supravegheate sau dacă nu au primit în prealabil instrucțiuni cu privire la utilizarea aparatului de la o persoană responsabilă pentru siguranța lor.
- Copiii ar trebui să fie supravegheați pentru a vă asigura că nu se joacă cu aparatul.
- În cazul în care cablul de alimentare este deteriorat, nu utilizați aparatul. Pentru a evita orice pericol, returnați imediat aparatul la producător, la serviciul post-vanzare sau la alte persoane calificate pentru a înlocui cablul.
- Acest aparat este conceput exclusiv pentru uz casnic și la o altitudine de sub 2 000 m.
- Nu puneți aparatul, cablul de alimentare sau ștecherul în apă sau în alte lichide.
- Aparatul dumneavoastră este conceput exclusiv pentru uz casnic.
- Acesta nu este destinat utilizării în următoarele medii, care nu sunt acoperite de garanție:
 - în zonele de bucătărie rezervate personalului din magazine, birouri și din alte medii profesionale; în ferme agricole; de către clienții hotelurilor, motelurilor și ai altor medii rezidențiale; în alte locuri de cazare similare.
- Atunci când curățați aparatul, urmați întotdeauna instrucțiunile:
 - deconectați aparatul de la sursa de alimentare;
 - nu curățați aparatul atunci când este fierbinte;
 - curățați aparatul cu o lavetă sau cu un burete umed;
 - nu puneți aparatul în apă sau sub jet de apă.
- AVERTISMENT: risc de accidentare dacă aparatul nu este utilizat în mod corespunzător.
- AVERTISMENT: după utilizare, nu atingeți placa de încălzire, deoarece poate fi încă fierbinte.
- Pe durata încălzirii și până la răcirea completă, nu atingeți decât mânerul vasului de sticlă.
- Acest aparat poate fi utilizat de copii cu vârsta de peste 8 ani, dacă sunt supravegheați în mod corespunzător sau dacă au primit instrucțiuni privind modul de utilizare al aparatului în condiții de siguranță și dacă sunt pe deplin conștienți de pericolele implicate. Operațiunile de curățare și de întreținere nu ar trebui să fie efectuate de copii, dacă aceștia nu au vârsta de peste 8 ani și dacă nu sunt supravegheați de un adult.
- Nu lăsați aparatul și cablul de alimentare al acestuia la îndemâna copiilor cu vârsta mai mică de 8 ani.
- Acest aparat poate fi utilizat de persoane care au capacități fizice, senzoriale sau mentale reduse sau care nu au experiență sau cunoștințe suficiente, dacă sunt supravegheate sau dacă au primit instrucțiuni cu privire la utilizarea aparatului în condiții de siguranță și înțeleg pericolele.

- Copiii nu trebuie să utilizeze aparatul ca jucărie.
-  *Temperatura suprafețelor accesibile poate fi crescută în timpul funcționării aparatului. Nu atingeți suprafețele fierbinți ale aparatului.
- Cafetiera nu trebuie amplasată într-un dulap în timpul utilizării.
- Înainte de a conecta aparatul, asigurați-vă că sursa de alimentare corespunde cu cea a aparatului. De asemenea, verificați dacă sursa de alimentare include o priză cu împământare.
- Garanția nu se va aplica în cazul unei conexiuni defectuoase la o sursă de alimentare.
- Deconectați aparatul dacă nu intenționați să îl utilizați pentru o perioadă îndelungată, precum și pe durata curățării.
- Nu utilizați aparatul dacă acesta nu funcționează corect sau dacă este defect. În acest caz, contactați un centru de service autorizat.
- Operațiunile de curățare și de întreținere standard pot fi efectuate de client; orice altă operațiune de service trebuie să fie efectuată de un centru de service autorizat.
- Cablul de alimentare nu trebuie să fie niciodată în apropiere sau în contact direct cu elemente încălzite ale aparatului, în apropierea unei surse de căldură sau a unei muchii ascuțite.
- Pentru siguranța dumneavoastră, utilizați numai accesoriile și piesele de rezervă concepute pentru aparatul dumneavoastră.
- Nu scoateți aparatul din priză trăgând de cablu.
- Nu puneți vasul în cuptorul cu microunde, pe flacără sau pe plite electrice.
- Nu umpleți aparatul cu apă dacă este încă fierbinte.
- Toate aparatele sunt supuse unor controale de calitate stricte. Testele practice de performanță sunt realizate pe aparate alese în mod aleatoriu, ceea ce explică eventuale semne de utilizare.
- Închideți întotdeauna capacul atunci când cafetiera este în funcțiune.
- Nu utilizați vasul pentru cafea fără capac.
- Nu turnați apă fierbinte în rezervor.

PROTEJAREA MEDIULUI

Să participăm la protecția mediului!



① Aparatul dumneavoastră conține numeroase materiale valorificabile sau reciclabile.

➔ Predați aparatul la un punct de colectare pentru reciclare.

DESCRIERE

A Corpul aparatului	I Suport de filtru
B Capac	J Buton de pornire/oprire
C Rezervor de apă	K Buton PROG
D Indicator pentru nivelul de apă	L Buton HR
E Capac carafă	M Buton MIN
F Mâner carafă	N Buton AROMA
G Carafă	O Buton CLOCK (Ceas)
H Placă de încălzire	P Lingură

PROGRAMAREA CEASULUI

- Așezați cafetiera pe o suprafață tare și plată.
- Conectați cablul de alimentare la o priză de perete de 220V-240V.
 - Când conectați cafetiera pentru prima dată, va apărea ora 12:00 AM, care va clipi pe afișaj. **Fig. 1.** Pentru a seta ora, apăsați butonul CLOCK (**O**), apoi butonul HR (**L**) pentru ore și butonul MIN (**M**) pentru minute. Va apărea ora. Aceasta se confirmă automat după 5 secunde sau dacă apăsați **butonul CLOCK (O)**.

Notă: Ceasul este acum setat și va continua să afișeze ora curentă chiar dacă aparatul este în modul în așteptare. Dacă doriți să setați din nou ora, apăsați butonul CLOCK (**O**) și repetați pașii de mai sus.

Dacă unitatea este deconectată sau are loc o pană de curent, ceasul va reveni la ora 12:00 AM. Trebuie să urmați instrucțiunile de mai sus pentru a programa din nou ceasul.

ÎNAINTE DE PRIMA UTILIZARE

- Eliminați autocolantele de pe aparat.
 - Înainte de prima utilizare, porniți cafetiera fără cafea, pentru a clăti circuitul. Umpleți rezervorul de apă la nivel maxim și porniți un ciclu, apăsând butonul de pornire/oprire (**J**).
- IMPORTANT:** Aparatul a fost destinat să funcționeze folosind numai apă rece sau caldă.

PREGĂTIREA CAFELEI

- Ridicați capacul cafetierei (**B**). **Fig. 3.**
- Umpleți carafa (**G**) cu apă caldă sau rece. Turnați apa în rezervor (**C**) **Fig. 4.**
- Numărul de cești este indicat de marcajele de pe carafă și de indicatorul nivelului de apă. Nu depășiți 10-15 cești. **Fig. 5.**
- Așezați carafa (**G**) cu capacul (**E**) închis pe baza încălzită (**H**) și asigurați-vă că este fixată pentru a activa mecanismul care permite curgerea apei. **Fig. 8.**
- Verificați dacă a fost introdus suportul de filtru (**I**). **Fig. 6.** Introduceți filtrul de hârtie în suportul de filtru (**I**). Asigurați-vă că filtrul de hârtie este complet deschis și așezat corect în suportul de filtru. **Fig. 7.**
- În cazul în care turnați din greșeală cafea măcinată în rezervor, nu porniți ciclul, ci curățați întâi rezervorul.

- Altfel, cafeaua măcinată ar putea bloca circuitul de apă.
- Adăugați o lingură (**P**) de cafea măcinată pentru fiecare ceașcă. Nu depășiți 10 linguri (70 g). **Fig. 9.**
- Închideți capacul (**B**).
- În cazul în care cafetiera este în modul de așteptare, apăsați orice buton pentru a o porni.
- Apăsați pe butonul de pornire/oprire (**J**) pentru a porni ciclul. Cafetiera scoate un bip și simbolul carafei se afișează pe ecran. **Fig. 10.**
- Când ciclul se termină, funcția de încălzire pornește automat pentru 30 de minute. Simbolul carafei rămâne pe ecran pe durata perioadei de încălzire.
- Ca să opriți cafetiera în timpul ciclului, apăsați pe butonul de pornire/oprire (**J**).

Rețineți:

- Cantitatea de cafea din carafă de la sfârșitul ciclului este mai mică decât cantitatea de apă turnată în rezervor, deoarece cafeaua măcinată și filtrul absorb aproximativ 10% din ea.
- Rezervorul este echipat cu o deschidere de preaplin în spatele aparatului. Dacă adăugați prea multă apă, aceasta va ieși prin această deschidere.

ALTE FUNCȚII

– PORNIRE PROGRAMATĂ (PROG)

Setarea orei de Pornire programată

- Aparatul dvs. are un program de pornire programată.
- Verificați dacă ceasul a fost setat la ora corectă. În caz contrar, respectați instrucțiunile din secțiunea PROGRAMAREA CEASULUI.
- Apăsați **butonul PROG (K)** pentru a seta ora programată de pornire automată. Pictograma PROG va apărea pe afișaj. **Fig. 11.**
- Pentru a seta ora, apăsați butonul HR (**L**) pentru ore și butonul MIN (**M**) pentru minute. **Fig. 12.** Setarea orei se confirmă automat după aproximativ 5 secunde sau dacă apăsați **butonul PROG (K)**. **Fig. 13.**
- Cafetiera va porni automat la ora programată. Puteți vedea oricând ora programată dacă apăsați **butonul PROG (K)**.
- Ca să anulați pornirea programată, țineți apăsat **butonul PROG (K)** timp de 3 secunde.

– MODUL DE PREINFUZARE - FUNCȚIA AROMA

- Rețineți: Funcția AROMA extrage maximum de savoare din cafea, mulțumită etapei de preinfuzare a acesteia.
- Apăsați butonul AROMA (**N**) înainte să porniți ciclul de cafea pentru a porni modul de PREINFUZARE.
- Se va aprinde indicatorul luminos AROMA. **Fig. 14.**
- Ca să anulați modul de PREINFUZARE, apăsați din nou butonul AROMA (**N**).

CURĂȚAREA

- Ca să aruncați cafeaua folosită, îndepărtați filtrul și suportul de filtru din cafetieră. **Fig. 15a.**
- Aruncați cafeaua măcinată și filtrul de hârtie. **Fig. 15b.**
- Nu spălați aparatul dacă este încă fierbinte.
- Spălați suportul de filtru cu apă caldă și detergent.

ATENȚIE: Nu curățați piesele cafetierei în mașina de spălat vase.

- Curățați cafetiera cu o lavetă fină umedă sau cu un burete umed. Nu folosiți

produse puternice sau abrazive pentru nicio piesă a cafetierei.

- Ca să curățați piesele din inox ale cafetierei, umeziți o lavetă moale sau un burete cu apă caldă. Ștergeți-le bine cu o lavetă uscată.
- Pentru petele greu de eliminat, folosiți o lavetă cu oțet alb.
- Nu scufundați aparatul în apă sau sub jetul de apă de la robinet.

ELIMINAREA CALCARULUI

De ce este importantă eliminarea calcarului?

- Calcarul se adună în mod natural în cafetieră. Eliminarea lui vă ajută să protejați cafetiera, să-i asigurați o durată de funcționare mai lungă și să vă bucurați de o cafea de calitate mai mult timp. Calcarul poate afecta permanent performanțele aparatului.

Când este momentul să eliminați calcarul?

- Frecvența de eliminare depinde de duritatea apei și de numărul de cicluri efectuate. Când utilizatorii observă semne precum ciclurile prelungite, vaporizarea intensă, nivelul de zgomot crescut la sfârșitul ciclului sau oprirea în timpul unui ciclu, înseamnă că trebuie eliminat calcarul din aparat.
- Eliminarea calcarului din cafetieră trebuie efectuată aproximativ o dată pe lună, în funcție de duritatea apei.

Cum să eliminați calcarul din cafetieră

- Folosiți o soluție specială sau 0,5 l de oțet alb diluat în 0,5 l de apă caldă sau rece. **Fig. 16.**
- Turnați soluția în rezervorul de apă. **Fig. 17.**
- Fără să folosiți cafea, apăsați pe butonul de pornire/oprire (**J**) pentru a porni ciclul de eliminare a calcarului. **Fig. 18.**
- Așteptați până la sfârșitul ciclului.
- Pentru a clăti aparatul, efectuați două cicluri complete cu 10 cești de apă, dar fără cafea.
- Repetați operațiunea după caz.
- **Garanția nu acoperă cafetiерele care nu mai funcționează sau se defectează din cauză că nu s-a făcut eliminarea calcarului.**

DEPANAREA

PROBLEMA	SOLUȚIA
Cafeaua nu se infuzează sau aparatul nu pornește.	<ul style="list-style-type: none"> ■ Verificați dacă aparatul este conectat corect la o priză funcțională. ■ Rezervorul de apă este gol. ■ A avut loc o pană de curent. ■ Deconectați aparatul de la priză, apoi conectați-l din nou. ■ Ceasul trebuie resetat după o pană de curent. ■ Funcția de oprire automată a oprit aparatul. Opriți aparatul și porniți-l din nou ca să faceți mai multă cafea. Pentru mai multe informații, consultați secțiunea „Pregătirea cafelei”.
Aparatul pare să curgă.	<ul style="list-style-type: none"> ■ Verificați dacă rezervorul de apă nu a fost umplut peste limita maximă. ■ Verificați dacă rezervorul de apă nu este deteriorat.
Infuzarea necesită mult timp.	<ul style="list-style-type: none"> ■ Poate fi nevoie să eliminați calcarul din aparat. ■ Pentru mai multe informații, consultați secțiunea „Eliminarea calcarului”.
Cafeaua se revarsă din suportul de filtru sau curge foarte încet.	<ul style="list-style-type: none"> ■ Cafetiera trebuie curățată. ■ Este prea multă cafea. Vă recomandăm să folosiți o lingură de măsurare pentru fiecare ceașcă. ■ Cafeaua măcinată este prea fină (de exemplu, gradul de măcinare pentru espresso nu este potrivit pentru o cafetieră cu filtru). ■ Cafeaua măcinată a intrat între filtrul de hârtie și suportul de filtru. ■ Filtrul de hârtie nu este destul de deschis sau este poziționat incorect. ■ Clătiți suportul de filtru înainte de a introduce filtrul de hârtie, pentru ca acesta să adere la părțile laterale umede ale suportului. ■ Există mai multe filtre de hârtie în suportul de filtru. ■ Verificați dacă suportul de filtru a fost introdus complet.
Cafeaua are un gust rău.	<ul style="list-style-type: none"> ■ Gradul de măcinare al cafelei nu este potrivit pentru cafetiera dvs. ■ Proporția de cafea și apă este incorectă. Modificați-o după gust. ■ Calitatea și prospețimea cafelei nu sunt optime. ■ Apa este de proastă calitate.
Cafeaua nu curge.	<ul style="list-style-type: none"> ■ Verificați dacă există apă în rezervor. ■ Este posibil ca sistemul de curgere a cafelei să fie blocat. Îl puteți clăti cu apă pentru a-l curăța.
Ora nu este corectă.	<ul style="list-style-type: none"> ■ Temporizatorul este sincronizat și depinde de rețeaua dvs. electrică. Dacă apare o diferență, vă recomandăm să setați ora o dată pe săptămână pentru a vă asigura că este corectă.

Dacă aparatul tot nu funcționează corect, contactați departamentul de asistență pentru clienți din țara dvs.

KRUPS INTERNATIONAL LIMITED GUARANTEE

 : www.krups.com

This product is **repairable** by KRUPS during and after the **guarantee period**

Accessories, consumables and end-user replaceable parts can be purchased, if locally available, as described on the KRUPS internet site www.krups.com

The Guarantee :

This product is guaranteed by KRUPS (company address and details included in the country list of the KRUPS International Guarantee) against any manufacturing defect in materials or workmanship for a period of **2 years** starting from the initial date of purchase or delivery date (restrictions on the number of cycles per year may be applicable and described, in this case, in the instruction manual supplied with the product or available on www.krups.com).

The international manufacturer's guarantee by KRUPS is an extra benefit which does not affect consumer's Statutory Rights.

The international manufacturer's guarantee covers all costs related to restoring the proven defective product so that it conforms to its original specifications, through the repair or replacement of any defective part and the necessary labour. At KRUPS's choice, an equivalent or superior replacement product may be provided instead of repairing a defective product. KRUPS's sole obligation and your exclusive resolution under this guarantee are limited to such repair or replacement.

Conditions & Exclusions :

The international KRUPS guarantee only applies within the guarantee period and for those countries listed in the country list attached and is valid only on presentation of a proof of purchase. The product can be taken directly in person to an authorised service centre or must be adequately packaged and returned, by recorded delivery (or equivalent method of postage), to a KRUPS authorised service centre. Full address details for each country's authorised service centres are listed on KRUPS website (www.krups.com) or by calling the appropriate telephone number as set out in the country list to request the appropriate postal address.

KRUPS shall not be obliged to repair or replace any product which is not accompanied by a valid proof of purchase.

This guarantee will not cover any damage which occurs as a result of misuse, negligence, failure to follow KRUPS instructions, use on current or voltage other than as stamped on the product, or a modification or unauthorised repair of the product. It also does not cover normal wear and tear, maintenance or replacement of consumable parts, or the following:

- using the wrong type of water or consumable
- damage as a result of lightning or power surges
- scaling (any de-scaling must be carried out according to the instructions for use)
- damages or poor results due to wrong voltage or frequency
- professional or commercial use
- ingress of water, dust or insects into the product (excluding appliances with features specifically designed for insects)
- mechanical damages, overloading
- accidents including fire, flood, thunderbolt, etc
- damage to any glass or porcelain ware in the product

This guarantee does not apply to any product that has been tampered with, or to damages incurred through improper use and care, faulty packaging by the owner or mishandling by any carrier.

In order to offer the best possible after-sales service and constantly improve customer satisfaction, KRUPS may send a satisfaction survey to all customers who have had their product repaired or exchanged in a KRUPS authorised service centre.

The international KRUPS guarantee applies only for products purchased in one of the countries listed, and used for domestic purposes only in one of the countries listed on the Country List. Where a product purchased in one listed country and then used in another listed country:

- a. The international KRUPS guarantee does not apply in case of non-conformity of the purchased product with the local standards, such as voltage, frequency, power plugs, or non-conformity with other local legal requirements or other local technical specifications.
- b. The repair process for products purchased outside the country of use may require a longer time if the product is not locally sold by KRUPS country of usage.
- c. In cases where the product is not repairable in the new country of usage, the international KRUPS guarantee is limited to a replacement by a similar product or an alternative product at similar cost, where possible.

Consumer Statutory Rights :

This international KRUPS guarantee does not affect the statutory rights a consumer may have or those rights that cannot be excluded or limited, nor rights against the retailer from which the consumer purchased the product. This guarantee gives a consumer specific legal rights, and the consumer may also have other legal rights which vary from State to State or Country to Country. The consumer may assert any such rights at his sole discretion.

For Australia only:

Our goods come with guarantees that cannot be excluded under the Australian Consumer Law. You are entitled to a replacement or refund for a major failure and compensation for any other reasonably foreseeable loss or damage. You are also entitled to have the goods repaired or replaced if the goods fail to be of acceptable quality and the failure does not amount to a major failure.

*** Please keep this document for your reference should you wish to make a claim under the guarantee

SIGURNOSNE INFORMACIJE

- Ovaj uređaj nije namijenjen osobama (uključujući i djecu) sa smanjenim tjelesnim, osjetilnim ili mentalnim sposobnostima, ili nedostatkom iskustva ili znanja, osim ako su pod nadzorom ili su od osobe odgovorne za njihovu sigurnost dobile upute o sigurnoj uporabi uređaja.
- Djecu treba nadzirati kako bi se osiguralo da se ne igraju uređajem.
- Ako je priključni vod oštećen, ne rabite uređaj. Kako biste izbjegli svaku opasnost, odmah vratite uređaj proizvođaču, ovlaštenom servisu ili drugoj stručnoj osobi radi zamjene priključnog voda.
- Ovaj je uređaj namijenjen za uporabu u zatvorenom prostoru i samo na nadmorskoj visini manjoj od 2 000 m.
- Ne stavljajte uređaj, priključni vod ili utikač u vodu ili druge tekućine.
- Ovaj je uređaj namijenjen samo za uporabu u kućanstvu.
- Nije namijenjen za uporabu u sljedećim okruženjima za koje ne vrijedi jamstvo:
 - u kuhinjskim područjima rezerviranim za osoblje u trgovinama, uredima i ostalim profesionalnim okruženjima; na poljoprivrednim gospodarstvima; od strane klijenata u hotelima, motelima i drugim sredinama rezidencijalnog tipa; u gostinjskim kućama i drugim sličnim vrstama smještaja.
- Prilikom čišćenja uređaja uvijek slijedite upute;
 - Izvucite uređaj iz utičnice.
 - Ne čistite ga dok je vruć.
 - Uređaj čistite vlažnom krpom ili spužvom.
 - Ne stavljajte uređaj u vodu ili pod mlaz vode.
- UPOZORENJE: Mogućnost ozljede uslijed nepravilne uporabe uređaja.
- UPOZORENJE: Nakon uporabe ne dirajte grijaću ploču, budući da još uvijek može biti vruća.
- Ručku staklenog vrča dirajte samo tijekom zagrijavanja ili kada se potpuno ohladi.
- Ovaj uređaj mogu rabiti djeca starija od 8 godina, pod uvjetom da su pod primjerenim nadzorom ili ako su upućena u sigurnu uporabu uređaja i potpuno svjesna mogućih opasnosti. Ovaj uređaj ne smiju čistiti i popravljati djeca, osim ako su starija od 8 godina i pod nadzorom odrasle osobe.
- Uređaj i njegov priključni vod držite izvan dosega djece mlađe od 8 godina.
- Uređaj mogu rabiti osobe sa smanjenim tjelesnim, osjetilnim ili mentalnim sposobnostima, ili nedostatkom iskustva ili znanja, ako su pod nadzorom ili su od osobe odgovorne za njihovu sigurnost dobile upute o sigurnoj uporabi uređaja i upoznate su s mogućim opasnostima.
- Djeca ne smiju rabiti uređaj kao igračku.

-  *Temperatura pristupačnih površina može biti povišena tijekom rada uređaja. Ne dotičite vruće površine uređaja.
- Aparat za kavu ne smije za vrijeme rada biti u ormaru.
- Prije uključivanja uređaja osigurajte da napon električne mreže odgovara naponu uređaja. Također provjerite da električna mreža ima uzemljenu utičnicu.
- Jamstvo se ne primjenjuje u slučaju neispravnog priključka na električnu mrežu.
- Isključite uređaj ako ga ne namjeravate rabiti duže vrijeme i tijekom čišćenja.
- Uređaj ne rabite ako ne radi ispravno ili ako je oštećen. U tom slučaju obavijestite ovlašteni servis.
- Čišćenje i uobičajeno održavanje može izvršiti kupac; sve ostale usluge servisiranja mora izvršiti ovlašteni servis.
- Priključni vod nikada ne smije biti u blizini ili u kontaktu s vrućim dijelovima uređaja, u blizini izvora topline ili u dodiru s oštrim rubovima.
- Zbog Vaše sigurnosti rabite samo nastavke i zamjenske dijelove koji su predviđeni za uređaj.
- Ne uklanjajte utikač iz utičnice povlačenjem priključnog voda.
- Ne rabite vrč u mikrovalnoj pećnici, na plinskim ili električnim pločama za kuhanje.
- Nemojte ulijevati vodu u uređaj, ako je još uvijek vruć.
- Svi su uređaji podvrgnuti strogim kontrolama kvalitete. Ispitivanja praktične izvedbe provode se na nasumično odabranim uređajima čime se objašnjavaju mogući znakovi korištenja.
- Kad je aparat za kavu u uporabi, uvijek zatvorite poklopac.
- Vrč za kavu nemojte rabiti bez poklopca.
- Ne ulijevajte vruću vodu u spremnik.

ZAŠTITA OKOLIŠA

Sudjelujmo u zaštiti okoliša!



- ① Vaš uređaj se sastoji od brojnih vrijednih materijala koji se mogu reciklirati i ponovno uporabiti.
- ➔ Odnosite uređaj na mjesto predviđeno za odlaganje sličnog otpada.

OPIS

- | | |
|-----------------------------|---|
| A Kućište uređaja | I Držak filtra |
| B Poklopac | J Tipka za uključivanje/isključivanje (ON/OFF) |
| C Spremnik za vodu | K Tipka za programiranje (PROG) |
| D Mjerač razine vode | L Tipka za sate (HR) |
| E Poklopac vrča | M Tipka za minute (MIN) |
| F Ručka vrča | N Tipka za aromu |
| G Vrč | O Tipka za postavljanje sata |
| H Grijaća ploča | P Žlica |

POSTAVLJANJE SATA

- Uređaj stavite na tvrdu, ravnu površinu.
 - Kabel za napajanje uključite u zidnu utičnicu od 220V-240V.
 - Kada prvi put uključite uređaj za kavu, na zaslonu se pojavi brojka 12:00 koja treperi. **Sl. 1.** Postavite sat pritiskom tipke za postavljanje sata (**O**), zatim tipke za sate (**L**) kako biste postavili sate i naposljetku tipke za minute (**M**) kako biste postavili minute. Pojavi se vrijeme. Ono se potvrđuje automatski nakon 5 sekundi ili pritiskom **tipke za postavljanje sata (O)**.
- Napomena:** Sat je sada postavljen i nastavit će prikazivati trenutno vrijeme čak i kada je uređaj u stanju mirovanja. Ako ponovno želite postaviti sat, pritisnite tipku za postavljanje sata (**O**) i ponovite prethodno navedene korake.
- Ako je jedinica isključena iz struje ili je nestalo struje, sad će ponovno prikazivati 12:00 AM. Da biste ponovno postavili sat, potrebno je ponoviti prethodno navedene upute.

PRIJE PRVE UPORABE

- Uklonite naljepnice s uređaja.
 - Prije prve uporabe pustite da uređaj za kavu radi bez kave kako biste isprali krug. Napunite spremnik za vodu do najviše razine i započnite ciklus pritiskom tipke za uključivanje/isključivanje (ON/OFF) (**J**).
- VAŽNO:** Uređaj je dizajniran samo za rad s hladnom ili toplom vodom.

PRIPREMA KAVE

- Podignite poklopac uređaja za kavu (**B**). Sl. 3.
- Vrč (**G**) napunite hladnom ili toplom vodom. U spremnik za vodu ulijte vodu (**C**). Sl. 4.
- Broj šalice iščitava se pomoću oznaka na vrču i pokazivača razine vode. Najviše je dopušteno 10 – 15 šalice. Sl. 5.
- Vrč (**G**) sa zatvorenim poklopcem (**E**) postavite na grijanu bazu (**H**) i provjerite je li ispravno postavljen kako biste pokrenuli mehanizam koji omogućuje protok kave. Sl. 8.
- Provjerite je li umetnut držak filtra (**I**). Sl. 6. U držak filtra (**I**) stavite filter papir. Provjerite je li filter papir u cijelosti otvoren i ispravno postavljen u držak filtera. Sl. 7.
- Ako mljevena kava slučajno uđe u spremnik, nemojte započeti ciklus dok ne očistite spremnik.
- U suprotnom bi mljevena kava mogla onemogućiti protok vode.

- Dodajte jednu žlicu **(P)** mljevene kave po šalici. Nemojte dodati više od 10 žlica mljevene kave (70 g). Sl. 9.
- Zatvorite poklopac **(B)**.
- Ako je aparat za kavu u stanju mirovanja, pritisnite bilo koju tipku kako biste ga uključili.
- Pritisnite tipku za uključivanje/isključivanje (ON/OFF) **(J)** za početak ciklusa. Čut će se zvučni signal i na zaslonu će se prikazati simbol vrča. Sl. 10.
- Po završetku ciklusa automatski se uključuje značajka podgrijavanja koje traje 30 minuta. Simbol vrča ostaje na zaslonu za vrijeme cijelog trajanja podgrijavanja.
- Da biste prekinuli rad uređaja za kavu usred ciklusa, pritisnite tipku za uključivanje/isključivanje (ON/OFF) **(J)**.

Napomena:

- Količina kave u vrču na kraju ciklusa manja je od količine vode koju se ulilo u spremnik jer mljevena kava i filter upijaju otprilike 10 % vode.
- Spremnik je opremljen otvorom za izlivanje na stražnjem dijelu uređaja. Ako dodate previše vode, izliti će se kroz taj otvor.

OSTALE FUNKCIJE

– ODGOĐENI POČETAK RADA (PROG)

Postavljanje vremena za odgođeni početak rada

- Uređaj ima program za odgođeni početak rada.
- Provjerite prikazuje li sat točno vrijeme. Ako ne prikazuje, slijedite upute u odjeljku POSTAVLJANJE SATA.
- Pritisnite **tipku za programiranje (PROG) (K)** kako biste postavili automatski početak rada. Na zaslonu će se pojaviti ikona za programiranje (PROG). Sl. 11.
- Postavite vrijeme pritiskom tipke za sate **(L)** kako biste postavili sate i zatim tipke za minute **(M)** kako biste postavili minute. Sl. 12. Postavka sata potvrđuje se automatski nakon otprilike 5 sekundi ili pritiskom **tipke za programiranje (PROG) (K)**. Sl. 13.
- Uređaj za kavu automatski će se uključiti u postavljeno vrijeme. Postavljeno vrijeme možete provjeriti u bilo kojem trenutku pritiskom **tipke za programiranje (PROG) (K)**.
- Da biste otkazali odgođeni početak rada, pritisnite **tipku za programiranje (PROG) (K)** i držite 3 sekunde.

– NAČIN RADA PRIJE INFUZIJE – FUNKCIJA AROME

- Napomena: Funkcija AROMA izvlači najbolje iz okusa kave zahvaljujući fazi mljevenja prije infuzije.
- Pritisnite tipku za aromu **(N)** prije početka ciklusa kave kako biste započeli način rada PRIJE INFUZIJE.
- Upalit će se pokazno svjetlo za AROMU. Sl. 14.
- Da bi ste otkazali način rada PRIJE INFUZIJE, ponovno pritisnite tipku za aromu **(N)**.

ČIŠĆENJE

- Da biste uklonili talog, uklonite filter i držač filtera iz uređaja za kavu. Sl. 15a.
 - Bacite talog i filter papir. Sl. 15b.
 - Ne čistite uređaj ako je još vruć.
 - Operite uklonjivi držač filtera vrućom sapunicom.
- OPREZ: Dijelove uređaja za kavu nemojte stavljati u perilicu posuđa.**

- Uređaj za kavu čistite vlažnom mekanom krpom ili spužvom. Nikad nemojte rabiti abrazivne ili jake proizvode ni na jednom dijelu uređaja za kavu.
- Da biste očistili dijelove uređaja za kavu od nehrđajućeg čelika, meku krpu ili spužvu navlažite vrućom vodom. Dobro ih obrišite suhom krpom.
- Za tvrdokorne mrlje rabite krpicu s malo alkoholnog octa.
- Uređaj nemojte uranjati u vodu ili stavljati pod vodu iz slavine.

UKLANJANJE KAMENCA

Zašto je važno ukloniti kamenac?

- Kamenac se prirodno nakuplja u uređaju za kavu. Uklanjanje kamenca pomaže u zaštiti uređaj za kavu, osigurava dulji vijek trajanja i dosljedno visokokvalitetnu kavu kako vrijeme odmiče. Kamenac može trajno promijeniti učinkovitost rada uređaja.

Kada je potrebno ukloniti kamenac?

- Učestalost uklanjanja kamenca ovisi o tvrdoći vode i broju ciklusa kava. Kada korisnik primijeti znakove kao što su produljeno trajanje ciklusa, intenzivno isparavanje, velika razina buke na kraju ciklusa ili prekid rada tijekom ciklusa, to znači da je iz uređaja potrebno ukloniti kamenac.
- Kamenac treba uklanjati iz uređaja otprilike jednom mjesečno, ovisno o tvrdoći vode.

Kako ukloniti kamenac iz uređaja

- Upotrijebite tekućinu za uklanjanje kamenca ili 0,5 L alkoholnog octa razrijeđenog u 0,5 L hladne ili tople vode. Sl. 16.
- Tekućinu ulijte u spremnik za vodu. Sl. 17.
- U filter nemojte stavljati kavu i pritisnite tipku za uključivanje/isključivanje (ON/OFF) **(J)** kako biste započeli ciklus uklanjanja kamenca. Sl. 18.
- Pričekajte kraj ciklusa.
- Da biste isprali uređaj, započnite puna 2 ciklusa za 10 šalica s vodom, ali bez kave.
- Po potrebi ponovite postupak.
- **Jamstvo ne pokriva uređaje koji ne rade ili rade neispravno zbog neuklanjanja kamenca.**

RJEŠAVANJE PROBLEMA

PROBLEM	RJEŠENJE
Kava se ne infuzira ili se uređaj ne uključuje.	<ul style="list-style-type: none"> ■ Provjerite je li uređaj ispravno uključen u utičnicu koja radi. ■ Spremnik za vodu je prazan. ■ Nestalo je struje. ■ Isključite uređaj iz struje, a zatim ponovno uključite. ■ Nakon nestanka struje ponovno treba postaviti vrijeme na satu. ■ Funkcija automatskog zaustavljanja isključila je uređaj. Isključite uređaj te ga potom ponovno uključite kako biste pripremili još kave. Dodatne informacije potražite u odjeljku „Priprema kave“.
Čini se da uređaj propušta.	<ul style="list-style-type: none"> ■ Provjerite da spremnik za vodu nije napunjen iznad najviše razine. ■ Provjerite da spremnik za vodu nije oštećen.
Infuzija dugo traje.	<ul style="list-style-type: none"> ■ Možda je potrebno ukloniti kamenac iz uređaja. ■ Dodatne informacije potražite u odjeljku „Uklanjanje kamenca“.
Kava se izljevava iz držača filtra ili teče vrlo sporo.	<ul style="list-style-type: none"> ■ Uređaj za kavu treba očistiti. ■ Ima previše kave. Preporučuje se rabiti jednu mjernu žlicu po šalici. ■ Mljevena kava je presitna (na primjer, zrno za espresso nije prikladno za filter aparat za kavu). ■ Dio mljevene kave zaglavio je između filter papira i držača filtera. ■ Papirnati filter nije u cijelosti otvoren ili nije ispravno postavljen. ■ Isperite držač filtera prije nego što umetnete filter kako bi papirnati filter prijanjao uz vlažne stranice držača filtera. ■ U držaču filtera nalazi se više od jednog papirnato filtera ■ Provjerite je li držač filtra u cijelosti umetnut.
Okus kave je loš.	<ul style="list-style-type: none"> ■ Zrno kave nije prikladno za vaš aparat za kavu. ■ Omjer kave i vode nije dobar. Promijenite omjer kako bi odgovarao vašem ukusu. ■ Kvaliteta i svježina kave nisu optimalne. ■ Voda je loše kvalitete.
Kava ne teče.	<ul style="list-style-type: none"> ■ Provjerite ima li vode u spremniku. ■ Možda je začepljen sustav za protok kave. Možete ga očistiti jednostavnim ispiranjem vodom.
Vrijeme je netočno.	<ul style="list-style-type: none"> ■ Izbornik vremena je sinkroniziran i ovisi o vašoj mreži električne energije. Ako postoji razlika, preporučuje se postavljanje vremena jednom tjedno kako bi bilo točno.

Ako vaš uređaj i dalje ne radi ispravno, obratite se odjelu službe za korisnike za vašu zemlju.

KRUPS INTERNATIONAL LIMITED GUARANTEE

 : www.krups.com

This product is **repairable** by KRUPS during and after the **guarantee period**. Accessories, consumables and end-user replaceable parts can be purchased, if locally available, as described on the KRUPS internet site www.krups.com

The Guarantee :

This product is guaranteed by KRUPS (company address and details included in the country list of the KRUPS International Guarantee) against any manufacturing defect in materials or workmanship for a period of **2 years** starting from the initial date of purchase or delivery date (restrictions on the number of cycles per year may be applicable and described, in this case, in the instruction manual supplied with the product or available on www.krups.com).

The international manufacturer's guarantee by KRUPS is an extra benefit which does not affect consumer's Statutory Rights.

The international manufacturer's guarantee covers all costs related to restoring the proven defective product so that it conforms to its original specifications, through the repair or replacement of any defective part and the necessary labour. At KRUPS's choice, an equivalent or superior replacement product may be provided instead of repairing a defective product. KRUPS's sole obligation and your exclusive resolution under this guarantee are limited to such repair or replacement.

Conditions & Exclusions :

The international KRUPS guarantee only applies within the guarantee period and for those countries listed in the country list attached and is valid only on presentation of a proof of purchase. The product can be taken directly in person to an authorised service centre or must be adequately packaged and returned, by recorded delivery (or equivalent method of postage), to a KRUPS authorised service centre. Full address details for each country's authorised service centres are listed on KRUPS website (www.krups.com) or by calling the appropriate telephone number as set out in the country list to request the appropriate postal address.

KRUPS shall not be obliged to repair or replace any product which is not accompanied by a valid proof of purchase.

This guarantee will not cover any damage which occurs as a result of misuse, negligence, failure to follow KRUPS instructions, use on current or voltage other than as stamped on the product, or a modification or unauthorised repair of the product. It also does not cover normal wear and tear, maintenance or replacement of consumable parts, or the following:

- using the wrong type of water or consumable
- damage as a result of lightning or power surges
- scaling (any de-scaling must be carried out according to the instructions for use)
- damages or poor results due to wrong voltage or frequency
- professional or commercial use
- ingress of water, dust or insects into the product (excluding appliances with features specifically designed for insects)
- mechanical damages, overloading
- accidents including fire, flood, thunderbolt, etc
- damage to any glass or porcelain ware in the product

This guarantee does not apply to any product that has been tampered with, or to damages incurred through improper use and care, faulty packaging by the owner or mishandling by any carrier.

In order to offer the best possible after-sales service and constantly improve customer satisfaction, KRUPS may send a satisfaction survey to all customers who have had their product repaired or exchanged in a KRUPS authorised service centre.

The international KRUPS guarantee applies only for products purchased in one of the countries listed, and used for domestic purposes only in one of the countries listed on the Country List. Where a product purchased in one listed country and then used in another listed country:

- a. The international KRUPS guarantee does not apply in case of non-conformity of the purchased product with the local standards, such as voltage, frequency, power plugs, or non-conformity with other local legal requirements or other local technical specifications.
- b. The repair process for products purchased outside the country of use may require a longer time if the product is not locally sold by KRUPS country of usage.
- c. In cases where the product is not repairable in the new country of usage, the international KRUPS guarantee is limited to a replacement by a similar product or an alternative product at similar cost, where possible.

Consumer Statutory Rights :

This international KRUPS guarantee does not affect the statutory rights a consumer may have or those rights that cannot be excluded or limited, nor rights against the retailer from which the consumer purchased the product. This guarantee gives a consumer specific legal rights, and the consumer may also have other legal rights which vary from State to State or Country to Country. The consumer may assert any such rights at his sole discretion.

For Australia only:

Our goods come with guarantees that cannot be excluded under the Australian Consumer Law. You are entitled to a replacement or refund for a major failure and compensation for any other reasonably foreseeable loss or damage. You are also entitled to have the goods repaired or replaced if the goods fail to be of acceptable quality and the failure does not amount to a major failure.

*** Please keep this document for your reference should you wish to make a claim under the guarantee

INFORMACJE DOTYCZĄCE BEZPIECZEŃSTWA

- Urządzenie nie jest przeznaczone do użytku przez osoby (w tym dzieci) o ograniczonej sprawności fizycznej, sensorycznej lub umysłowej lub osoby bez doświadczenia lub wiedzy, chyba że znajdują się one pod nadzorem osoby odpowiedzialnej za ich bezpieczeństwo lub uzyskały od takiej osoby instrukcje dotyczące użytkowania urządzenia.
- Nie wolno zezwalać dzieciom na zabawę urządzeniem
 - Jeżeli przewód zasilający jest uszkodzony, nie używać urządzenia. Aby uniknąć ryzyka, należy bezzwłocznie zlecić wymianę przewodu autoryzowanemu punktowi serwisowemu.
 - Urządzenie jest przeznaczone do wewnętrznego użytku domowego, na wysokości poniżej 2 000 m n.p.m.
 - Nie umieszczać urządzenia, przewodu zasilającego lub wtyczki w wodzie lub innej cieczy.
 - Urządzenie jest przeznaczone wyłącznie do użytku domowego.
 - Urządzenie nie jest przeznaczone do użytkowania w następujących okolicznościach, które nie są objęte gwarancją:
 - w aneksach kuchennych dla pracowników, w sklepach, biurach i innych miejscach pracy, w pomieszczeniach gospodarskich, przez gości w hotelach, motelach i innych obiektach oferujących noclegi, przez gości, w pokojach gościnnych i innych obiektach tego typu.
 - Urządzenie należy myć zgodnie z instrukcją obsługi;
 - Wyłączyć urządzenie z zasilania.
 - Nie myć nagrzanego urządzenia.
 - Myć wilgotną ściereczką lub zmywakiem.
 - Nie wkładać urządzenia do wody ani nie myć pod bieżącą wodą.
 - **OSTRZEŻENIE:** Ryzyko obrażeń w przypadku niewłaściwego używania urządzenia.
 - **OSTRZEŻENIE:** Po zakończeniu używania nie dotykać płyty grzejnej, która wciąż może być gorąca.
 - Podczas podgrzewania i do czasu ostygnięcia urządzenia dotykać wyłącznie uchwytu szklanego dzbanka.
 - Urządzenie może być używane przez dzieci powyżej 8. roku życia, o ile są one odpowiednio nadzorowane lub zostały poinstruowane, jak bezpiecznie korzystać z urządzenia i rozumieją związane z tym zagrożenia. Dzieci powyżej 8. roku życia mogą myć i konserwować urządzenie, o ile są nadzorowane przez osobę dorosłą.
 - Należy trzymać urządzenie i przewód zasilający poza zasięgiem dzieci poniżej 8. roku życia.
 - Urządzenie nie może być używane przez osoby (w tym dzieci) o ograniczonej sprawności fizycznej, sensorycznej lub umysłowej lub osoby bez odpowiedniej wiedzy i doświadczenia, chyba że osoby takie znajdują się pod nadzorem osoby odpowiedzialnej za ich bezpieczeństwo lub zostały poinstruowane, jak korzystać z urządzenia.

- Dzieci nie mogą bawić się urządzeniem.
-  *Zewnętrzne części urządzenia mogą się nagrzewać w trakcie jego użytkowania. Nie dotykać nagrzaných powierzchni urządzenia.
- Ekspresu do kawy nie należy umieszczać w szafce podczas użytkowania
- Przed podłączeniem urządzenia do zasilania należy upewnić się, że napięcie zasilające w instalacji jest takie samo jak w urządzeniu. Sprawdzić, czy gniazdo jest uziemione.
- Nieprawidłowe podłączenie do zasilania powoduje utratę gwarancji.
- Odłączyć urządzenie, które nie będzie używane przez dłuższy czas, oraz na czas mycia.
- Nie używać urządzenia, które nie działa prawidłowo lub jest uszkodzone. W takim przypadku należy skontaktować się z autoryzowanym punktem serwisowym.
- Każda czynność inna niż mycie i standardowa konserwacja wykonywane przez klienta musi zostać wykonana przez autoryzowany punkt serwisowy.
- Kabel zasilający nie może znajdować się w pobliżu elementów grzejnych urządzenia ani stykać się z nimi, ani znajdować się w pobliżu źródeł ciepła lub ostrych krawędzi.
- W trosce o bezpieczeństwo należy stosować wyłącznie akcesoria i części producenta dostosowane do urządzenia.
- Nie wyjmować wtyczki przez pociągnięcie za przewód.
- Nie używać dzbanka w mikrofali, nie stawiać go na płytach gazowych lub elektrycznych.
- Nie wlewać do urządzenia gorącej wody.
- Wszystkie urządzenia podlegają ścisłej kontroli jakości. Testy praktycznego użytkowania są przeprowadzane na dobieranych losowo urządzeniach, na których mogą pozostać ślady użytkowania.
- W trakcie pracy ekspresu do kawy pokrywa zawsze musi być zamknięta.
- Nie używać dzbanka bez pokrywy.
- Nie wlewać gorącej wody do zbiornika.

CHROŹMY ŚRODOWISKO

Bierzmy czynny udział w ochronie środowiska!



① Twoje urządzenie jest zbudowane z materiałów, które mogą być poddane ponownemu przetwarzaniu lub recyklingowi

➔ W tym celu należy je dostarczyć do wyznaczonego punktu zbiórki

Pomóżmy chronić środowisko naturalne.

Twoje urządzenie jest zaprojektowane do pracy przez wiele lat. Kiedy jednak zdecydujesz się je wymienić, nie zapomnij pomyśleć o tym, w jaki sposób możesz pomóc chronić środowisko, pozwalając na jego ponowne wykorzystanie, recykling lub odzysk w inny sposób. Zużyty sprzęt elektryczny i elektroniczny może zawierać szkodliwe substancje, które mogą mieć niekorzystny wpływ na środowisko oraz zdrowie ludzkie.

Ta etykieta wskazuje, że produktu nie wolno wyrzucać razem z odpadami domowymi. Zabierz go do punktu zbiórki, do dystrybutora przy zakupie nowego równoważnego produktu lub zatwierdzonego centrum serwisowego do przetwarzania. Przed użyciem urządzenia należy wyjąć baterię i pozbyć się jej zgodnie z lokalnymi przepisami. Jeśli masz jakiegokolwiek pytania, skontaktuj się ze sprzedawcą produktu, który powie ci, co masz zrobić.

OPIS

A Korpus urządzenia	I Uchwyt na filtr
B Pokrywka	J Przycisk WŁ./WYŁ.
C Pojemnik na wodę	K Przycisk PROG
D Wskaźnik poziomu wody	L Przycisk HR
E Pokrywka dzbanka	M Przycisk MIN
F Uchwyt dzbanka	N Przycisk AROMA
G Dzbanek	O Przycisk CLOCK
H Płyta grzewcza	P Łyżka

PROGRAMOWANIE ZEGARA

- Umieścić ekspres do kawy na twardej, płaskiej powierzchni.
- Podłączyć przewód zasilający do gniazdka elektrycznego (220V-240V).
 - Po pierwszym podłączeniu ekspresu do kawy na ekranie pojawia się i miga wskazanie 12:00. **Rys. 1.** Ustawić czas: nacisnąć przycisk CLOCK (**O**), a następnie nacisnąć przycisk HR (**L**) w przypadku godzin i przycisk MIN (**M**) w przypadku minut. Zostanie wyświetlona godzina. Jest ona zatwierdzana automatycznie po upływie 5 sekund lub po naciśnięciu przycisku **CLOCK (O)**.

Uwaga: Zegar został ustawiony i będzie wyświetlać bieżący czas nawet wtedy, gdy urządzenie przełączy się w tryb gotowości. Aby ponownie ustawić godzinę, należy nacisnąć przycisk CLOCK (**O**) i powtórzyć powyższe czynności.

W przypadku odłączenia urządzenia od zasilania lub awarii zasilania zegar ponownie wskaże godzinę 12:00. Aby ponownie zaprogramować zegar, należy powtórzyć powyższe czynności.

PRZED PIERWSZYM UŻYCIEM

- Usunąć z urządzenia wszystkie naklejki.
 - Przed pierwszym użyciem uruchomić ekspres bez kawy, aby przepłukać przewody. Napełnić pojemnik na wodę do maksymalnego poziomu i uruchomić cykl przez naciśnięcie przycisku ON/OFF (**J**).
- WAŻNE:** Urządzenie zostało zaprojektowane pod kątem używania tylko zimnej lub tylko ciepłej wody.

PRZYGOTOWANIE KAWY

- Unieść pokrywkę ekspresu do kawy (**B**). Rys. 3.
- Napełnić dzbanek (**G**) zimną lub ciepłą wodą. Napełnić pojemnik na wodę (**C**) Rys. 4.
- Liczba filiżanek jest oznaczona na dzbanku i sygnalizowana przez wskaźnik poziomu wody. Nie przekraczać liczby 10–15 filiżanek. Rys. 5.

- Umieścić dzbanek (**G**) z zamkniętą pokrywką (**E**) w odpowiednim miejscu podgrzewanej podstawy (**H**) w celu uaktywnienia mechanizmu umożliwiającego przepływ kawy. Rys. 8.
- Upewnić się, że włożono uchwyt na filtr (**I**). Rys. 6. Włożyć filtr papierowy do uchwytu na filtr (**I**). Upewnić się, że filtr papierowy jest całkowicie rozłożony i odpowiednio umieszczony w uchwycie na filtr. Rys. 7.
- W przypadku nieumyślnego wiania do zbiornika zmielonej kawy należy najpierw wyczyścić zbiornik, a dopiero potem rozpocząć cykl.
- Zmielona kawa mogłaby zatkać przewody doprowadzające wodę.
- Dodać 1 łyżkę (**P**) zmielonej kawy na filiżankę. Nie przekraczać liczby 10 łyżek (70 g). Rys. 9.
- Zamknąć pokrywkę.
- Jeśli ekspres do kawy znajduje się w trybie gotowości, nacisnąć dowolny przycisk, aby włączyć urządzenie.
- Nacisnąć przycisk ON/OFF (**J**), aby rozpocząć cykl. Ekspres do kawy generuje sygnał dźwiękowy, a na ekranie jest wyświetlany symbol dzbanka. Rys. 10.
- Po zakończeniu cyklu następuje automatyczne uruchomienie funkcji podgrzewania na 30 minut. Symbol dzbanka pozostaje widoczny na ekranie przez cały czas podgrzewania.
- Aby zatrzymać pracę ekspresu do kawy w trakcie cyklu, nacisnąć przycisk ON/OFF (**J**).

Uwaga:

- Ilość kawy w dzbanku po zakończeniu cyklu jest mniejsza od ilości wody wlanej do zbiornika, ponieważ zmielona kawa i filtr pochłaniają około 10% wody.
- Zbiornik ma otwór przelewowy z tyłu urządzenia. W przypadku dolania zbyt dużej ilości wody jej nadmiar wypływa z tego otworu.

POZOSTAŁE FUNKCJE

– OPÓŹNIONE URUCHOMIENIE (PROG)

Ustawianie czasu opóźnionego uruchomienia

- W urządzeniu jest dostępny program opóźnionego uruchomienia.
- Należy zadbać o prawidłowe ustawienie zegara. Jeśli wskazanie godziny jest nieprawidłowe, należy wykonać czynności opisane w części PROGRAMOWANIE ZEGARA.
- Nacisnąć **przycisk PROG (K)**, aby ustawić godzinę automatycznego uruchomienia. Na ekranie pojawi się ikona PROG. Rys. 11.
- Ustawić czas: nacisnąć przycisk HR (**L**) w przypadku godzin i przycisk MIN (**M**) w przypadku minut. Rys. 12. Ustawienie czasu jest zatwierdzane automatycznie po około 5 sekundach lub po naciśnięciu **przycisku PROG (K)**. Rys. 13.
- Ekspres do kawy uruchomi się automatycznie o zaprogramowanej godzinie. Zaprogramowaną godzinę można sprawdzić w dowolnym momencie przez naciśnięcie **przycisku PROG (K)**.
- Aby anulować funkcję opóźnionego uruchomienia, nacisnąć **przycisk PROG (K)** i przytrzymać go przez 3 sekundy.

– TRYB PRE-INFUSION — FUNKCJA AROMA

- **Uwaga:** Funkcja AROMA pozwala wydobyć pełnię aromatu kawy dzięki fazie wstępnego nawilżania zmielonych ziaren.
- Naciśnij przycisk AROMA (**N**) przed rozpoczęciem cyklu parzenia kawy, aby uruchomić tryb PRE-INFUSION.
- Włączy się kontrolka świetlna. Rys. 14.
- Aby wyłączyć tryb PRE-INFUSION, nacisnąć ponownie przycisk AROMA (**N**).

CZYSZCZENIE

- Aby usunąć fusy, należy wyjąć filtr i uchwyt na filtr z ekspresu do kawy. Rys. 15a.
- Wyrzucić fusy i filtr papierowy. Rys. 15b.
- Nie należy czyścić urządzenia, gdy jest ono jeszcze gorące.
- Umyć wyjmowany uchwyt na filtr gorącą wodą.

OSTROŻNIE: Nie wkładać elementów ekspresu do kawy do zmywarki do naczyń.

- Wyczyścić urządzenie za pomocą wilgotnej ściereczki lub gąbki. Nie używać produktów ściernych ani silne działających substancji do czyszczenia jakiegokolwiek części ekspresu do kawy.
- Części ekspresu do kawy wykonane ze stali nierdzewnej należy wyczyścić za pomocą zwilżonej gorącą wodą miękkiej ściereczki lub gąbki. Wytrzeć je suchą ściereczką.
- W przypadku uporczywych plam należy użyć ściereczki z odrobiną octu.
- Nie zanurzać urządzenia w wodzie i nie myć go pod bieżącą wodą.

USUWANIE KAMIENIA

Dlaczego usuwanie kamienia jest ważne?

- W ekspresu do kawy w naturalny sposób gromadzi się kamień. Usuwanie kamienia pomaga chronić ekspres do kawy, umożliwia dłuższą eksploatację i zapewnia niezmiennie wysoką jakość kawy. Kamień może trwale wpłynąć na sprawność działania urządzenia.

Kiedy należy usuwać kamień?

- Częstotliwość usuwania kamienia zależy od twardości wody i liczby cykli przygotowywania kawy. Gdy użytkownicy zauważą, że cykl się wydłuża lub jest zatrzymywany, dochodzi do intensywnego parowania lub słychać głośne odgłosy na końcu cyklu, należy usunąć kamień z urządzenia.
- Usuwanie kamienia z ekspresu do kawy należy przeprowadzać mniej więcej raz w miesiącu, w zależności od twardości wody.

Usuwanie kamienia z ekspresu do kawy

- Użyć roztworu do usuwania kamienia lub 0,5 l octu rozcieńczonego za pomocą 0,5 l zimnej lub ciepłej wody. Rys. 16.
- Wlać roztwór do pojemnika na wodę. Rys. 17.
- Nie umieszczać w filtrze kawy. Nacisnąć przycisk ON/OFF (**J**), aby rozpocząć cykl usuwania kamienia. Rys. 18.
- Zaczekać na dokończenie cyklu.
- Aby wypłukać urządzenie, uruchomić 2 pełne cykle obejmujące 10 filiżanek z wodą (bez kawy).
- W razie potrzeby powtórzyć procedurę.
- **Gwarancja nie obejmuje ekspresów do kawy, które przestały działać lub działają nieprawidłowo wskutek nieusuwania kamienia przez użytkownika.**

ROZWIĄZYWANIE PROBLEMÓW

PROBLEM	ROZWIĄZANIE
Kawa nie jest nawilżana lub nie można włączyć urządzenia.	<ul style="list-style-type: none"> ■ Upewnić się, że urządzenie jest odpowiednio podłączone do sprawnego gniazdka elektrycznego. ■ Zbiornik na wodę jest pusty. ■ Wystąpiła przerwa w dostawie prądu. ■ Odłączyć urządzenie i podłączyć je ponownie. ■ Należy zresetować zegar po wystąpieniu przerwy w dostawie prądu. ■ Funkcja automatycznego zatrzymywania pracy wyłączyła urządzenie. Wyłączyć urządzenie i włączyć je ponownie w celu przygotowania większej ilości kawy. Więcej informacji można znaleźć w części „Przygotowanie kawy”.
Urządzenie przecieka.	<ul style="list-style-type: none"> ■ Upewnić się, że ilość wody w zbiorniku nie przekracza dopuszczalnego maksimum. ■ Sprawdzić, czy zbiornik na wodę nie jest uszkodzony.
Nawilżanie zajmuje dużo czasu.	<ul style="list-style-type: none"> ■ Być może trzeba usunąć kamień z urządzenia. ■ Więcej informacji można znaleźć w części „Usuwanie kamienia”.
Kawa wylewa się z uchwytu na filtr lub wypływa bardzo wolno.	<ul style="list-style-type: none"> ■ Trzeba wyczyścić ekspres do kawy. ■ Zbyt dużo kawy. Zalecamy użycie jednej miarki na każdą filiżankę. ■ Kawa została zmielona zbyt drobno (na przykład kawa espresso nie jest odpowiednia do ekspresu z filtrem). ■ Między filtrem papierowym a uchwytem na filtr osadziła się zmielona kawa. ■ Filtr papierowy nie jest całkowicie rozłożony lub nie został odpowiednio umieszczony. ■ Oplucz uchwyt na filtr przed włożeniem filtra papierowego, tak aby filtr przylegał do wilgotnych ścianek uchwytu. ■ W uchwycie na filtr są co najmniej dwa filtry papierowe. ■ Sprawdź, czy uchwyt na filtr został całkowicie wsunięty.
Kawa nie smakuje zbyt dobrze.	<ul style="list-style-type: none"> ■ Zmielona kawa nie jest odpowiednia do danego ekspresu do kawy. ■ Proporcje kawy i wody są nieprawidłowe. Zmienić proporcje pod kątem własnego gustu. ■ Jakość i świeżość kawy nie jest optymalna. ■ Woda nie jest najlepszej jakości.
Kawa nie spływa.	<ul style="list-style-type: none"> ■ Sprawdzić, czy w zbiorniku jest woda. ■ Układ przepływu kawy może być uszkodzony. Można go wyczyścić przez opłukanie wodą.
Godzina jest nieprawidłowa.	<ul style="list-style-type: none"> ■ Zegar jest zsynchronizowany i zależy od sieci elektrycznej. Jeśli występują różnice, zaleca się ustawianie godziny raz w tygodniu.

Jeśli urządzenie nadal nie działa prawidłowo, prosimy skontaktować się z krajowym oddziałem obsługi klienta.

KRUPS INTERNATIONAL LIMITED GUARANTEE

 : www.krups.com

This product is **repairable** by KRUPS during and after the **guarantee period**

Accessories, consumables and end-user replaceable parts can be purchased, if locally available, as described on the KRUPS internet site www.krups.com

The Guarantee :

This product is guaranteed by KRUPS (company address and details included in the country list of the KRUPS International Guarantee) against any manufacturing defect in materials or workmanship for a period of **2 years** starting from the initial date of purchase or delivery date (restrictions on the number of cycles per year may be applicable and described, in this case, in the instruction manual supplied with the product or available on www.krups.com).

The international manufacturer's guarantee by KRUPS is an extra benefit which does not affect consumer's Statutory Rights.

The international manufacturer's guarantee covers all costs related to restoring the proven defective product so that it conforms to its original specifications, through the repair or replacement of any defective part and the necessary labour. At KRUPS's choice, an equivalent or superior replacement product may be provided instead of repairing a defective product. KRUPS's sole obligation and your exclusive resolution under this guarantee are limited to such repair or replacement.

Conditions & Exclusions :

The international KRUPS guarantee only applies within the guarantee period and for those countries listed in the country list attached and is valid only on presentation of a proof of purchase. The product can be taken directly in person to an authorised service centre or must be adequately packaged and returned, by recorded delivery (or equivalent method of postage), to a KRUPS authorised service centre. Full address details for each country's authorised service centres are listed on KRUPS website (www.krups.com) or by calling the appropriate telephone number as set out in the country list to request the appropriate postal address.

KRUPS shall not be obliged to repair or replace any product which is not accompanied by a valid proof of purchase.

This guarantee will not cover any damage which occurs as a result of misuse, negligence, failure to follow KRUPS instructions, use on current or voltage other than as stamped on the product, or a modification or unauthorised repair of the product. It also does not cover normal wear and tear, maintenance or replacement of consumable parts, or the following:

- using the wrong type of water or consumable
- damage as a result of lightning or power surges
- scaling (any de-scaling must be carried out according to the instructions for use)
- damages or poor results due to wrong voltage or frequency
- professional or commercial use
- ingress of water, dust or insects into the product (excluding appliances with features specifically designed for insects)
- mechanical damages, overloading
- accidents including fire, flood, thunderbolt, etc
- damage to any glass or porcelain ware in the product

This guarantee does not apply to any product that has been tampered with, or to damages incurred through improper use and care, faulty packaging by the owner or mishandling by any carrier.

In order to offer the best possible after-sales service and constantly improve customer satisfaction, KRUPS may send a satisfaction survey to all customers who have had their product repaired or exchanged in a KRUPS authorised service centre.

The international KRUPS guarantee applies only for products purchased in one of the countries listed, and used for domestic purposes only in one of the countries listed on the Country List. Where a product purchased in one listed country and then used in another listed country:

- a. The international KRUPS guarantee does not apply in case of non-conformity of the purchased product with the local standards, such as voltage, frequency, power plugs, or non-conformity with other local legal requirements or other local technical specifications.
- b. The repair process for products purchased outside the country of use may require a longer time if the product is not locally sold by KRUPS country of usage.
- c. In cases where the product is not repairable in the new country of usage, the international KRUPS guarantee is limited to a replacement by a similar product or an alternative product at similar cost, where possible.

Consumer Statutory Rights :

This international KRUPS guarantee does not affect the statutory rights a consumer may have or those rights that cannot be excluded or limited, nor rights against the retailer from which the consumer purchased the product. This guarantee gives a consumer specific legal rights, and the consumer may also have other legal rights which vary from State to State or Country to Country. The consumer may assert any such rights at his sole discretion.

For Australia only:

Our goods come with guarantees that cannot be excluded under the Australian Consumer Law. You are entitled to a replacement or refund for a major failure and compensation for any other reasonably foreseeable loss or damage. You are also entitled to have the goods repaired or replaced if the goods fail to be of acceptable quality and the failure does not amount to a major failure.

*** Please keep this document for your reference should you wish to make a claim under the guarantee

