

Rowenta

P R E L U D E



IT

www.rowenta.com

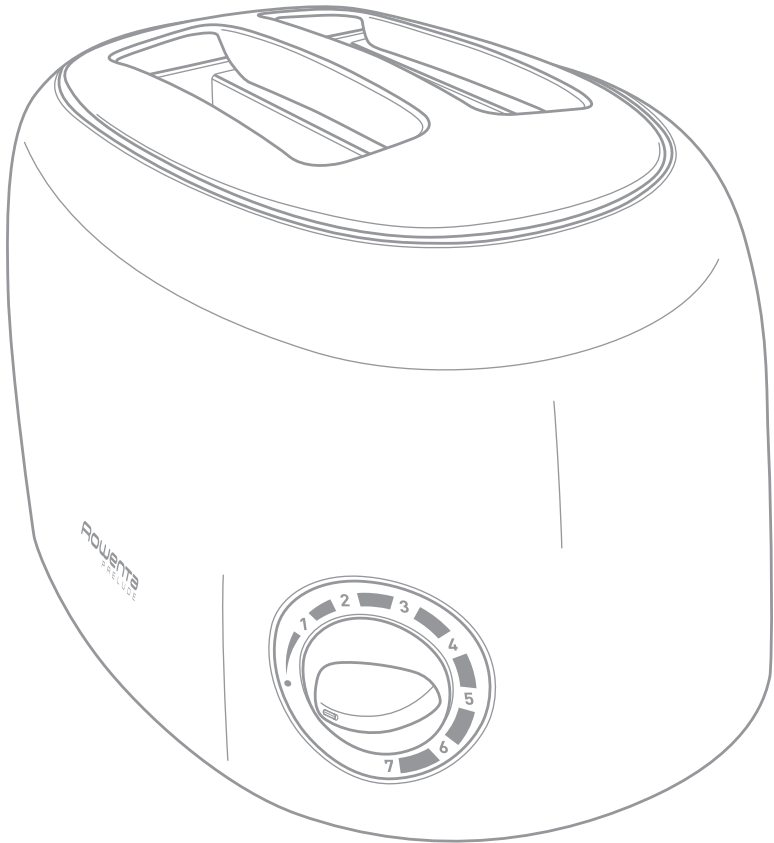
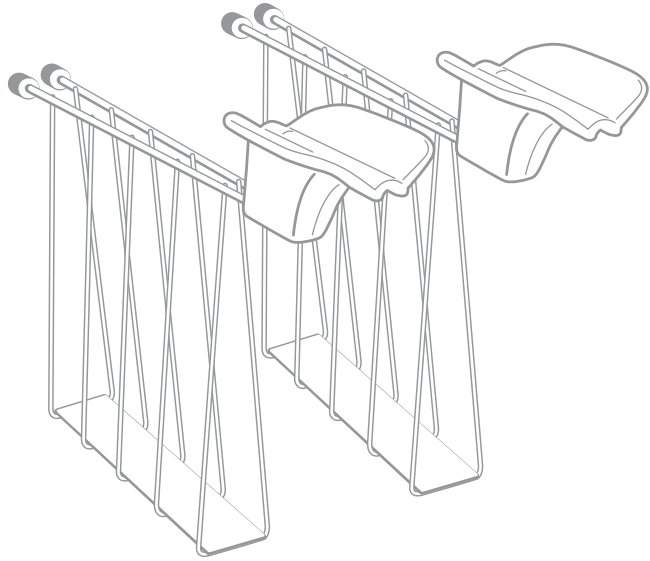

Before first use

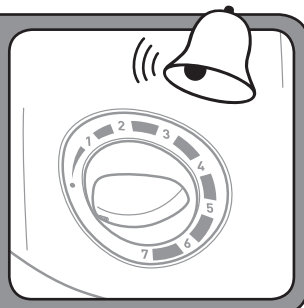
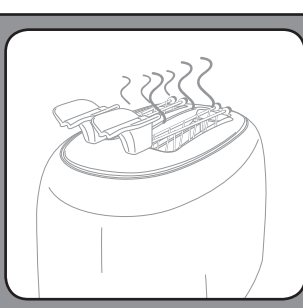
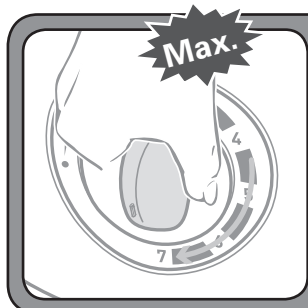
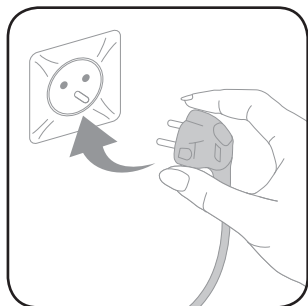
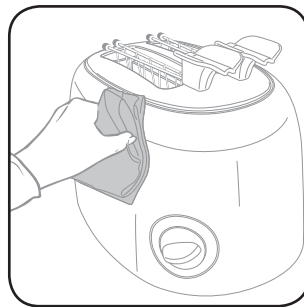
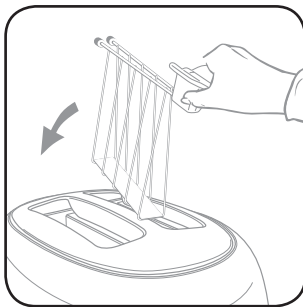
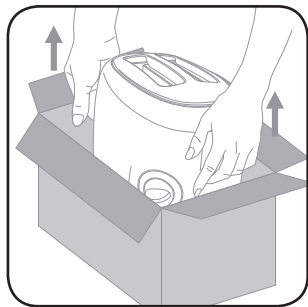

x3



Toasting

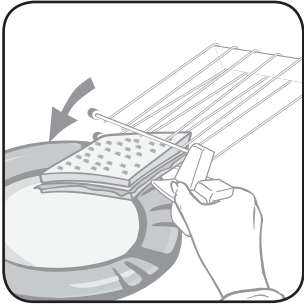
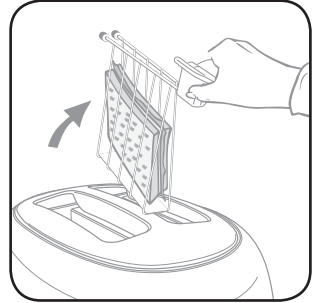
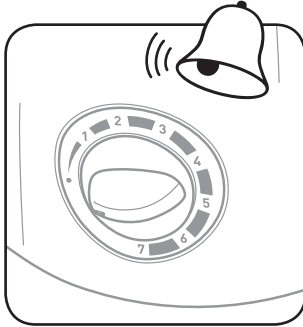
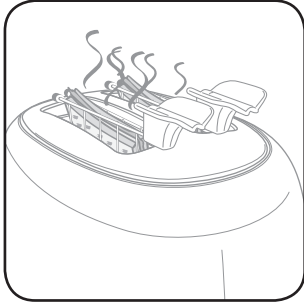
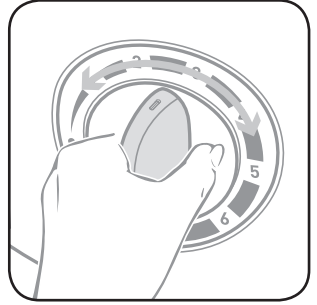
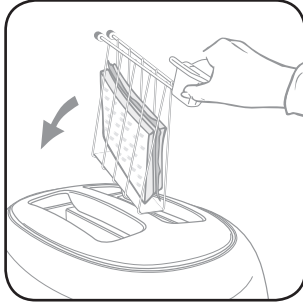
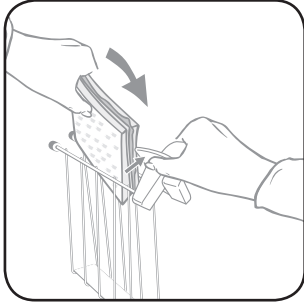

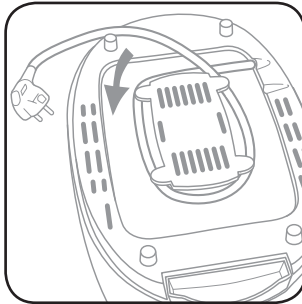
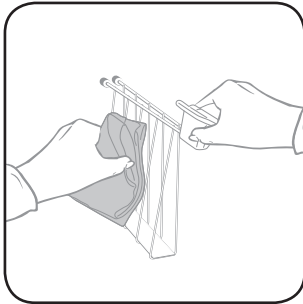
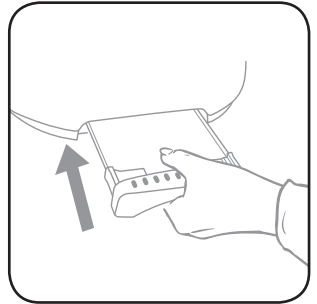
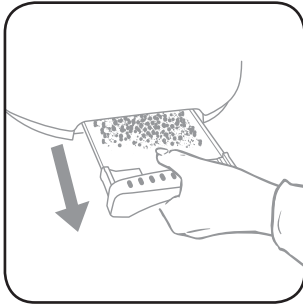
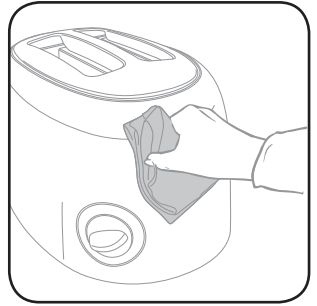
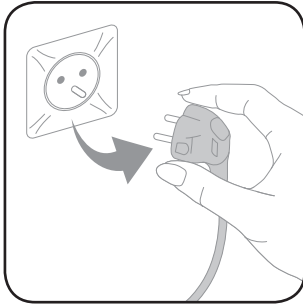



Do not

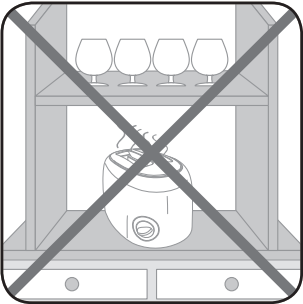
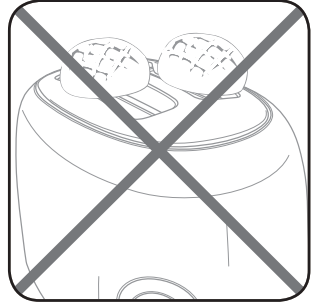
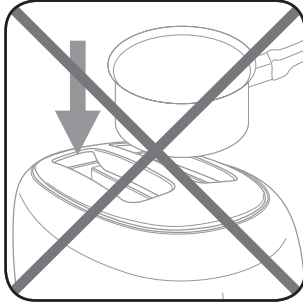
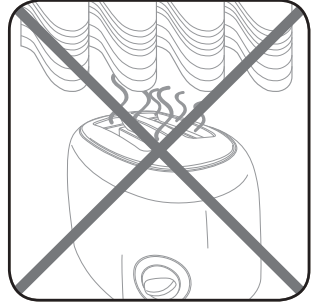
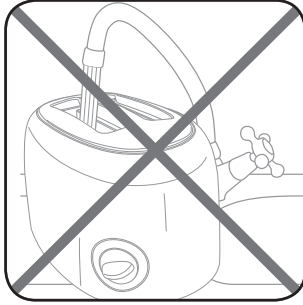
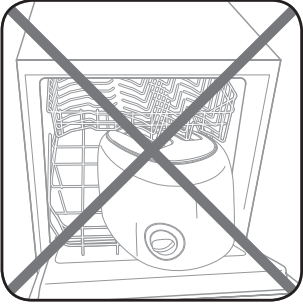

NORME DI SICUREZZA

Precauzioni importanti:

- Questo apparecchio non è destinato a essere messo in funzione per mezzo di un timer esterno o un sistema di comando a distanza separato.
- Questo apparecchio è stato concepito per uso unicamente domestico.

Non è stato ideato per essere utilizzato nei seguenti casi, che restano esclusi dalla garanzia:

- in angoli cottura riservati al personale nei negozi, negli uffici e in altri ambienti professionali,
 - nelle fabbriche,
 - dai clienti di alberghi, motel e altre strutture ricettive residenziali,
 - in ambienti tipo camere per vacanze.
- Questo apparecchio non deve essere utilizzato da persone (compresi i bambini) le cui capacità fisiche, sensoriali o mentali sono ridotte, o da persone prive di esperienza o di conoscenza, tranne se hanno potuto beneficiare, tramite una persona responsabile della loro sicurezza, di una sorveglianza o di istruzioni preliminari relative all'uso dell'apparecchio.
 - È opportuno sorvegliare i bambini per assicurarsi che non giochino con l'apparecchio.
 - Se il cavo di alimentazione è danneggiato, deve essere sostituito dal fabbricante, dal suo servizio assistenza o da persone con qualifica simile per evitare pericoli.
 - Il pane potrebbe bruciarsi; l'apparecchio non deve quindi essere installato o utilizzato nelle vicinanze di tende o altro materiale infiammabile (ripiani, mobili...).
 - Questo apparecchio può essere utilizzato da bambini dagli 8 anni in su e da persone le cui capacità fisiche, sensoriali

o mentali sono ridotte o da persone prive di esperienza o di conoscenza, purché possano beneficiare di sorveglianza o di istruzioni preliminari relative all'uso dell'apparecchio e comprendano i pericoli implicati. Evitare che i bambini giochino con l'apparecchio. Le operazioni di pulizia e manutenzione devono essere svolte unicamente da bambini dagli 8 anni in su.

- Tenere l'apparecchio e il relativo cavo di alimentazione fuori della portata dei bambini di età inferiore agli 8 anni.
- Per pulire le parti a contatto con il pane, usare un panno.
- Eliminare regolarmente le briciole vuotando il compartimento di raccolta posto nella parte inferiore del tostapane.
-  *La temperatura delle superfici accessibili può essere elevata quando l'apparecchio è in funzione. Non toccare le superfici calde dell'apparecchio.

- ⚠ **Per la vostra sicurezza, questo apparecchio è conforme alle norme e regolamentazioni applicabili (Direttive Bassa Tensione, compatibilità Elettromagnetica, materiali a contatto con alimenti, ambiente...).**
- Verificate che la tensione della rete corrisponda a quella riportata sull'apparecchio (solo corrente alternata).
- Tenendo in considerazione le diverse normative vigenti, qualora l'apparecchio venga utilizzato in un paese diverso da quello in cui è stato acquistato, si consiglia di farlo visionare da un centro assistenza autorizzato (vedere l'elenco allegato).
- Accertatevi che la presa elettrica sia conforme alle normative vigenti e che sia in grado di supportare la potenza dell'apparecchio.
- Collegate sempre l'apparecchio ad una presa dotata di messa a terra.
- Utilizzate una prolunga in buono stato, con una presa dotata di messa a terra, e un filo conduttore di sezione e di lunghezza pari a quello fornito in dotazione.

PREVENZIONE DEGLI INCIDENTI DOMESTICI:

Durante l'utilizzo di apparecchiature elettriche è opportuno osservare le seguenti regole:

COSA FARE:

- Leggete attentamente e seguite scrupolosamente le istruzioni per l'uso.
- L'apparecchio dev'essere sempre in posizione verticale, mai di lato, inclinato o capovolto.
- Prima di ogni utilizzo, verificate che il cassetto raccogli-briciole si trovi all'interno del suo alloggiamento.
- ⚠ **Togliete sempre le briciole dal raccoglitore o dal cassetto raccogli-briciole.**
- Quando collegate o scollegate l'apparecchio il pulsante di comando del carrello dev'essere in posizione sollevata.
- In caso di funzionamento anomalo scollegate l'apparecchio.
- Scollegate l'apparecchio se non lo utilizzate e prima di effettuare la pulizia. Fatelo raffreddare prima di pulirlo o rimetterlo a posto.
- Al termine del funzionamento, se tra le griglie restano dei residui di pane, scollegate l'apparecchio e lasciatelo raffreddare prima di eliminare i residui.
- Utilizzate un piano di lavoro stabile lontano da schizzi d'acqua e che non si trovi in un incavo della cucina.

COSA NON FARE:

- Evitate di mettere il cavo o la presa tra le griglie dell'apparecchio.
- Non scollegate l'apparecchio tirando il cavo.
- Evitate di muovere o spostare l'apparecchio mentre è in uso.
- Utilizzate l'apparecchio esclusivamente in casa. Evitate i luoghi umidi.
- Non fate mai funzionare l'apparecchio senza alcun controllo e soprattutto ad ogni prima tostatura o cambio d'impostazione.

* secondo i modelli

- Utilizzate l'apparecchio solo ed esclusivamente per l'uso a cui è preposto.
- Non toccate le parti metalliche o quelle calde dell'apparecchio quando è in funzione.
- Non aggiungete al tostapane accessori sconsigliati dal produttore al fine di evitare eventuali pericoli.

 • **Non cuocete all'interno dell'apparecchio pane che potrebbe fondersi (con glassatura) o sciogliersi, poiché potrebbero derivarne danni o rischi di incendio.**

 • **Non inserite nell'apparecchio fette di pane troppo grandi che potrebbero far inceppare il meccanismo del tostapane.**

- Non utilizzate l'apparecchio se:
 - il cavo è difettoso,
 - in seguito ad una caduta l'apparecchio mostri danni visibili o segnali di mal funzionamento.

Per tutti questi casi e per evitare qualsiasi pericolo, si consiglia di portare l'apparecchio al centro assistenza tecnica autorizzato più vicino. Leggete la garanzia.

- Non mettete il tostapane su superfici calde, o a contatto con fonti di calore.
- Non coprite l'apparecchio mentre è in funzione.
- Sorvegliare l'apparecchio durante il funzionamento.
- Non mettete mai carta, cartone o plastica dentro, sopra o sotto l'apparecchio.

 • **Se alcune parti dell'apparecchio dovessero prendere fuoco, non tentate di spegnerle mai con dell'acqua. Scollegate l'apparecchio e spegnete le fiamme con un panno umido.**

- Non togliete mai il pane se la tostatura non è ancora terminata.
- Non utilizzate il tostapane come fonte di calore o di asciugatura.
- Non utilizzate il tostapane per cuocere, tostare, riscaldare o scongelare alimenti surgelati.
- Non utilizzate l'apparecchio contemporaneamente per tostare il pane e riscaldare brioches etc (secondo il modello).
- Non utilizzate l'apparecchio per tostare il pane e riscaldare contemporaneamente la piccola pasticceria (secondo il modello).
- Il supporto metallico è molto caldo. Evitate di toccarlo. Utilizzate dei guanti o una pinza per il pane.
- Per la manutenzione, non utilizzate prodotti aggressivi (decapanti a base di soda, prodotti per la pulizia dei metalli, varechina, ecc.), né utensili metallici, spugne metalliche o tamponi abrasivi.
- Per gli apparecchi con finitura metallizzata: Evitate di utilizzare prodotti specifici per la pulizia dei metalli (inox, rame...), ma servitevi di un panno morbido imbevuto di un detergente per vetri.

LEGGETE ATTENTAMENTE LE SEGUENTI INDICAZIONI



Partecipiamo alla protezione dell'ambiente!

- ① Il vostro apparecchio è composto da diversi materiali che possono essere riciclati
- ➔ Lasciatelo in un punto di raccolta o presso un Centro Assistenza Autorizzato.

