

# Moulinex<sup>®</sup>

## dualio



FR

EN

ES

PT

IT

[www.moulinex.com](http://www.moulinex.com)

## SPÉCIFICATIONS

ARTICLE	SPÉC
Batterie	12 V
Durée d'aspiration	15 minutes Max
Durée de charge	16 heures Max

## ASPIRATEUR À MAIN SANS FIL

- 1 Interrupteur Marche/Arrêt aspirateur à main
- 2 Indicateur du niveau de batterie
- 3 Interrupteur ouverture bac à poussière
- 4 Suceur
- 5 Batteries : 12V : réf. RS-RH5379 (non visible)

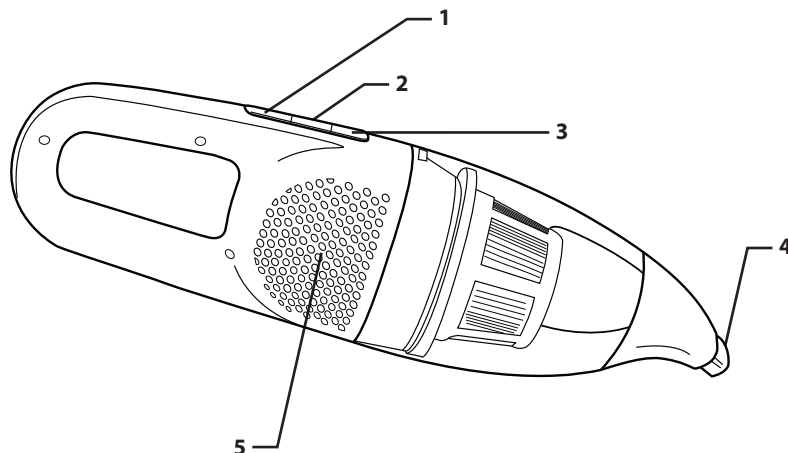

Vous devez impérativement connaître les pièces et caractéristiques de votre aspirateur afin de garantir une utilisation correcte et sécurisée. Veuillez les étudier avant d'utiliser votre aspirateur.

## ASPIRATEUR SANS FIL ENTièrement ASSEMBLÉ

- 1 Poignée
- 2 Interrupteur coulissant Marche/Arrêt
- 3 Interrupteur pliage poignée
- 4 Aspirateur à main
- 5 Interrupteur Marche/Arrêt aspirateur à main
- 6 Indicateur du niveau de batterie
- 7 Interrupteur ouverture bac à poussière
- 8 Bac à poussière
- 9 Indicateur de blocage de l'électrobrosse
- 10 Brosse parquet
- 11 Interrupteur retrait aspirateur à main
- 12 Orifice de montage
- 13 Structure de soutien
- 14 Indicateur de charge
- 15 Alimentation électrique
- 16 Support de charge
- 17 Filtre : réf. RS-RH5378
- 18 Chargeur : 12V : réf. RS-RH5377
- 19 Batteries : 12V : réf. RS-RH5379 (non visible)

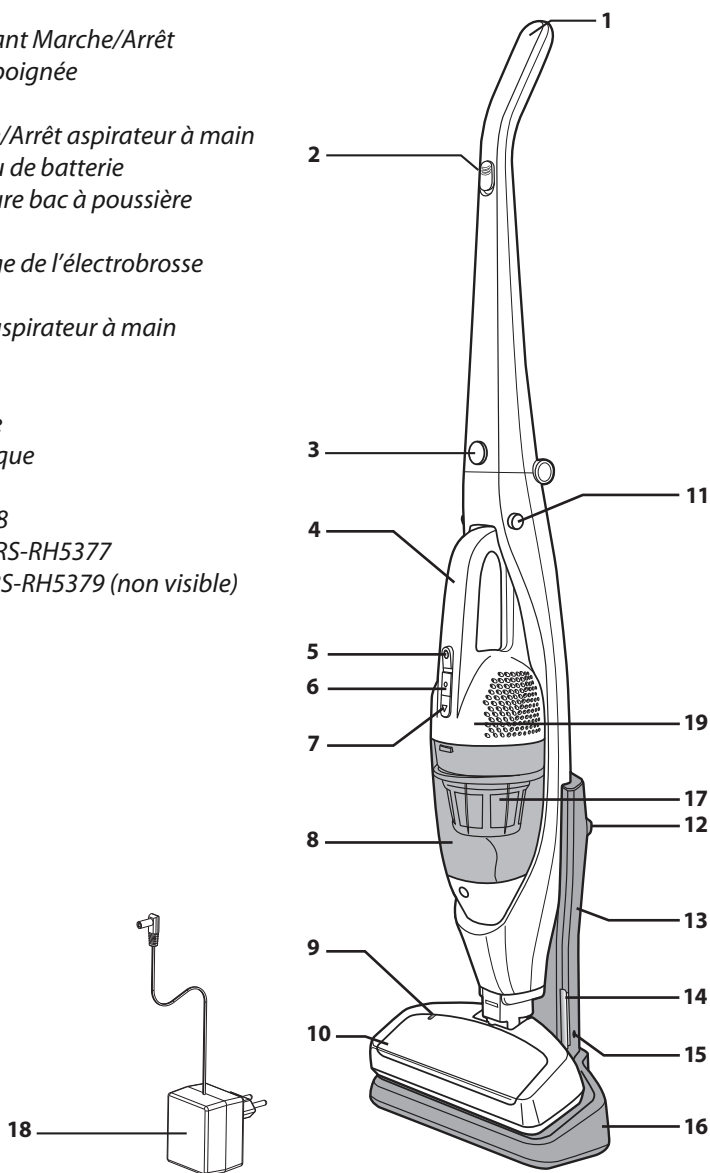

## CONSEILS DE SÉCURITÉ

**Pour votre sécurité, cet appareil est conforme aux normes et réglementations applicables (Directives Basse Tension, Compatibilité Electromagnétique, Environnement,...).**

Cet appareil n'est pas prévu pour être utilisé par des personnes (y compris les enfants) dont les capacités physiques, sensorielles ou mentales sont réduites, ou des personnes dénuées d'expérience ou de connaissance, sauf si elles ont pu bénéficier, par l'intermédiaire d'une personne responsable de leur sécurité, d'une surveillance ou d'instructions préalables concernant l'utilisation de l'appareil. Il convient de surveiller les enfants pour s'assurer qu'ils ne jouent pas avec l'appareil.

Cet appareil peut être utilisé par des enfants âgés d'au moins 8 ans et par des personnes ayant des capacités physiques, sensorielles ou mentales réduites ou dénuées d'expérience ou de connaissance, s'ils (si elles) sont correctement surveillé(e)s ou si des instructions relatives à l'utilisation de l'appareil en toute sécurité leur ont été données et si les risques encourus ont été appréhendés.

Les enfants ne doivent pas jouer avec l'appareil. Le nettoyage et l'entretien par l'utilisateur ne doit pas être fait par des enfants à moins qu'ils ne soient âgés de 8 ans et plus et supervisés.

Tenir l'appareil et son cordon hors de la portée des enfants de moins de 8 ans.

### 1 • Précautions d'utilisation

**Lisez attentivement votre mode d'emploi et conservez-le soigneusement.**

• Votre aspirateur est un appareil électrique : il doit être utilisé dans des conditions normales d'utilisation. Utilisez et rangez l'appareil hors de portée des enfants. Ne laissez jamais l'appareil fonctionner sans surveillance. Ne tenez pas le suceur ou l'extrémité du tube à portée des yeux et des oreilles.

• N'aspirez pas de surfaces mouillées, de liquides quelle que soit leur nature, de substances chaudes, de substances ultrafines (plâtre, ciment, cendres...), de gros débris tranchants (verre), de produits nocifs (solvants, décapants...), agressifs (acides, nettoyeurs ...), inflammables et explosifs (à base d'essence ou d'alcool).

- Ne jamais immerger l'appareil ni le chargeur dans l'eau ou tout autre liquide, ne projetez pas d'eau sur l'appareil ni sur le chargeur.
  - N'entreposez pas l'appareil à l'extérieur et tenez-le à l'abri de l'humidité.
  - Ne pas placer l'appareil à proximité d'une source de chaleur (fours, appareils de chauffage ou radiateurs chauds).
  - Ne pas exposer les batteries à une température ambiante supérieure à 40°C.
  - Ne pas démonter l'aspirateur en marche.
  - Ne jamais faire fonctionner l'aspirateur sans le bac à poussières et le filtre mousse de protection du moteur.
  - Ne pas utiliser l'appareil :
    - s'il est tombé et présente des détériorations visibles ou des anomalies de fonctionnement.
    - si le chargeur ou le cordon du chargeur sont endommagés.
- Dans ce cas ne pas ouvrir l'appareil, mais l'envoyer au Centre Services agréés Moulinex le plus proche de votre domicile, car des outils spéciaux sont nécessaires pour effectuer toute réparation afin d'éviter un danger.
- Les réparations ne doivent être effectuées que par des spécialistes avec des pièces détachées d'origine.
  - Réparer un appareil soi-même peut constituer un danger pour l'utilisateur.
  - N'utiliser que des accessoires garantis d'origine Moulinex (filtres, batteries...).

Cet appareil est uniquement réservé à l'usage ménager et domestique. En cas d'utilisation non appropriée ou non conforme au mode d'emploi, aucune responsabilité ne peut engager Moulinex.

## **2 • Alimentation électrique**

- Vérifiez que la tension d'utilisation (voltage) indiquée sur la plaque signalétique du chargeur de votre aspirateur corresponde bien à celle de votre installation.
- Ne jamais tirer sur le cordon électrique pour débrancher le chargeur.
- Si le cordon du chargeur est endommagé ou si le chargeur ne fonctionne pas : n'utilisez pas d'autre chargeur que le modèle fourni par le constructeur et contactez le Service Consommateur Moulinex ou adressez-vous au Centre Services Agréés le plus proche.

## **3 • Réparations**

Les réparations ne doivent être effectuées que par des spécialistes avec des pièces détachées d'origine. Réparer un appareil soi-même peut constituer un danger pour l'utilisateur et annule la garantie.

## **AVANT LA PREMIÈRE UTILISATION**

Déballez et débarrassez votre appareil de toutes les étiquettes éventuelles. Conservez votre bon de garantie et lisez attentivement le mode d'emploi avant la première utilisation de votre appareil

## **Charge de la batterie**

### **IMPORTANT :**

Utilisez uniquement le chargeur d'origine fourni avec l'appareil. Ne pas charger l'appareil en dessous de 0°C et au dessus de 40°C. Utiliser un chargeur universel annule la garantie.

## INSTRUCTIONS RELATIVES À L'ASSEMBLAGE

---

### SUPPORT DE CHARGE

Alignez les fentes situées sur la base de charge avec l'aspirateur et fixez l'aspirateur en le clipsant.

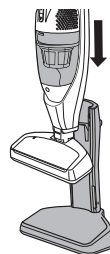

### CHARGE

Laissez l'aspirateur sans fil sur la base de charge lorsqu'il n'est pas utilisé.

Indicateur lumineux de charge faible :

- . LED Rouge : Produit en charge (16 heures max)
- . LED Vert : Produit chargé et passe en mode maintien de la charge des batteries.

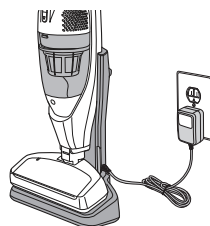

### POIGNÉE PLIABLE

Tirez la poignée vers le haut et clipsez-la.

Pour replier la poignée, appuyez sur l'interrupteur Pliage Poignée et poussez la poignée jusqu'à l'arrêt.

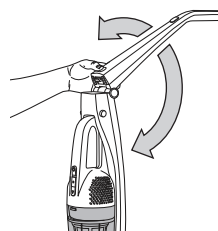

### STOCKAGE

Laissez l'aspirateur sur la base de charge avec la poignée repliée pour un stockage compact.

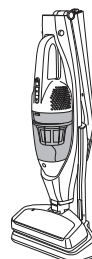

## ASTUCES RELATIVES À L'UTILISATION

### MISE EN GARDE

#### Dommages corporels et endommagement de l'appareil

• **NE PAS débrancher la prise murale en tirant sur le câble d'alimentation. Un endommagement du câble ou de la prise est susceptible de causer des dommages corporels ou des dégâts matériels.**

### SUGGESTION D'UTILISATION DE LA BROSSSE

Pour un nettoyage optimal, vous devez effectuer des va-et-vient avec la brosse à parquet. A chaque passage de la brosse, vous devez changer l'orientation du suceur vers la prochaine section à nettoyer. Répétez cette action en faisant glisser l'aspirateur lentement sur toute la surface du sol.

### REMARQUE :

Vous n'obtiendrez pas un nettoyage complet avec des coups rapides et saccadés.



**Pour un nettoyage optimal**, maintenez le passage d'air ouvert

. Contrôlez chaque zone d'assemblage pour identifier d'éventuelles obstructions

**Vérifier qu'aucun objet ne vient obstruer l'entrée d'air.**

### UTILISATION DE L'ASPIRATEUR À MAIN

Pour retirer l'aspirateur à main du corps de l'appareil, appuyez sur les interrupteurs situés sur chaque côté, tel qu'il est indiqué sur l'image.

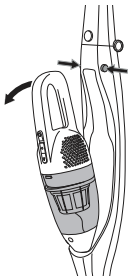

## CONSIGNES D'UTILISATION

### CHARGE

Assurez-vous toujours que l'aspirateur est éteint avant de le placer sur le support de charge. Laissez l'aspirateur en charge jusqu'à ce que l'indicateur de niveau de charge vert s'allume.

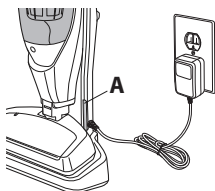

**A** Indicateur de niveau de charge

### UTILISATION DE L'ASPIRATEUR SANS FIL

Lors de l'utilisation de l'aspirateur à main, utilisez l'interrupteur Marche/Arrêt pour allumer et éteindre l'aspirateur à main.

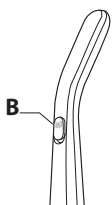

**B** Interrupteur coulissant Marche/Arrêt

### UTILISATION DE L'ASPIRATEUR À MAIN

Lors de l'utilisation de l'aspirateur en position verticale, utilisez l'interrupteur coulissant Marche/Arrêt pour allumer et éteindre l'aspirateur.

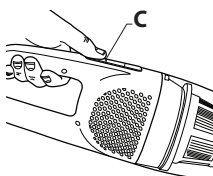

**C** Interrupteur coulissant Marche/Arrêt

### FONCTIONS DE L'ASPIRATEUR À MAIN

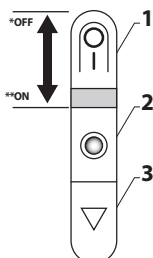

\* ARRÊT

\*\* MARCHÉ

**1** Interrupteur Marche/Arrêt aspirateur à main

**2** Indicateur du niveau de batterie

**3** Interrupteur de retrait du bac à poussière

### IMPORTANT :

. Assurez-vous que l'appareil est toujours éteint et débranché avant de le ranger ou de le nettoyer.

. N'utilisez jamais l'aspirateur sans filtre.

. Ne pas utiliser de détergents, ni de produits corrosifs ou abrasifs. La couleur transparente du bac à poussière est susceptible d'être altérée avec le temps, toutefois, cela n'aura aucune conséquence sur la performance de l'appareil.



## VIDAGE DU BAC À POUSSIÈRE

### MISE EN GARDE

Assurez-vous que l'aspirateur est éteint avant tout entretien.

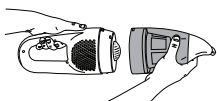

1 • Appuyez sur l'interrupteur de retrait du bac pour retirer le bac à poussière.

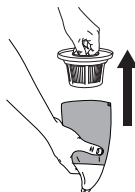

2 • Retirez le filtre du bac à poussière tel qu'il est indiqué sur l'image.



3 • Videz le bac dans une poubelle.

### NETTOYAGE DU FILTRE DU BAC À POUSSIÈRE

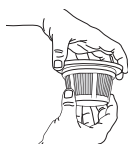

1 • Retirez le filtre du support de filtre en tournant le couvercle et le filtre dans le sens inverse des aiguilles d'une montre. Pour repositionner le filtre, tournez-le dans le sens des aiguilles d'une montre

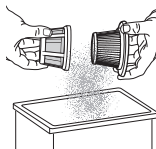

2 • Retirez le filtre et nettoyez-le au-dessus d'une poubelle

NE PAS utiliser sans avoir repositionné le filtre.

NE PAS mettre le bac à poussière dans un lave-vaisselle.

NE PAS nettoyer le filtre à l'eau.

Brossez le filtre pour le nettoyer

Pour une performance optimale, nettoyez le bac à poussière ou le filtre après chaque utilisation de l'aspirateur.

### MISE EN GARDE

Ne tentez pas de sécher le filtre à l'aide d'un sèche-cheveux ou en le plaçant dans un sèche-linge. L'air chaud est susceptible de déformer les filtres.

## NETTOYAGE DU ROULEAU

### MISE EN GARDE

Assurez-vous que l'aspirateur est éteint et débranché avant tout entretien.

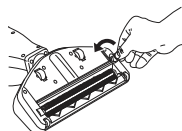

- 1** • À l'aide d'une petite pièce de monnaie, faites pivoter la vis de blocage du rouleau dans le sens inverse des aiguilles d'une montre.

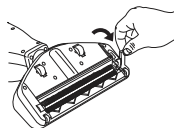

- 2** • Soulevez et retirez le loquet de blocage du rouleau.

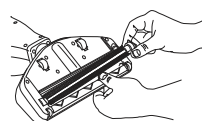

- 3** • Retirez le rouleau en le soulevant sur le côté droit – Nettoyez le rouleau

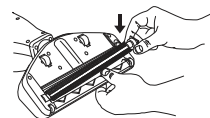

- 4** • Remplacez le rouleau dans les fentes

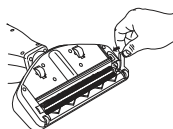

- 5** • Remplacez le loquet de blocage du rouleau en position adéquate

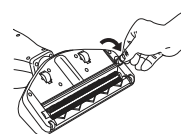

- 6** • Verrouillez en tournant la vis de blocage du rouleau dans le sens des aiguilles d'une montre à l'aide d'une petite pièce de monnaie.

## RÉSOLUTION DES PROBLÈMES

Consultez ce tableau pour trouver les solutions aux problèmes de performance mineurs. Toute autre opération de maintenance nécessaire doit être réalisée par un technicien qualifié.

### MISE EN GARDE

Assurez-vous que l'aspirateur est toujours éteint avant de réaliser une opération d'entretien. Le non-respect de cette consigne est susceptible de provoquer des chocs électriques ou des dommages corporels.

PROBLÈME	CAUSE ÉVENTUELLE	SOLUTION POSSIBLE
L'aspirateur ne se met pas en marche	1. La batterie doit être chargée 2. Le disjoncteur a sauté/ Un fusible a sauté.	1. Mettez l'aspirateur en charge 2. Contactez le service après-vente.
La brosse ne fonctionne pas	La brosse est bloquée	Nettoyez la brosse et attendez 10 minutes avant de réessayer.
Faible performance	1. Le bac à poussière est plein ou obstrué. 2. Les passages d'air sont obstrués. 3. Les filtres sont sales	1. Videz le bac à poussière (page 9) 2. Dégagez les passages d'air. (page 9 & 10) 3. Changez/Nettoyez les filtres. (page 9)

## BATTERIES

### • Remplacement des batteries

Cet appareil contient des accumulateurs au Nickel Métal Hydrure (NiMh) qui pour des raisons de sécurité sont seulement accessibles par un réparateur professionnel. Lorsque la batterie n'est plus capable de maintenir la charge, le bloc de batteries NiMh doit donc être retiré. Pour remplacer les accumulateurs, adressez-vous au Centre Services Agréés le plus proche.

### • Mise au rebut de l'appareil

Il est important de retirer les batteries avant de jeter l'appareil. À cet effet, rendez-vous dans un centre de service agréé ou procédez comme suit :

- Retirer l'aspirateur à main de la partie balai en appuyant sur les boutons de déverrouillage.
- Retirez le bac à poussière.
- Retirez les 5 vis situées sur le corps de l'appareil et séparez les 2 éléments constituant le corps.
- Retirez l'ensemble constitué du bloc batteries, du moteur et de la turbine de l'appareil.
- Déconnectez ensuite les 2 câbles reliés à la batterie.
- Retirez la vis située sur le bloc batteries, puis retirez les batteries du bloc batteries.

Ne pas jeter l'unité de batterie à la poubelle ; apportez-la au centre de service agréé Moulinex le plus proche ou dans un centre spécialement conçu pour ce type de mise au rebut.

## ENVIRONNEMENT

- Conformément à la réglementation en vigueur, tout appareil hors d'usage doit être déposé dans un Centre de Services agréés qui se chargera d'en gérer l'élimination.
- Environnement : Directive 2002/95/CE

### Mise en garde

Ne remplacez pas un bloc de batteries rechargeables avec des batteries non rechargeables.

Pour changer les batteries, adressez-vous à un Centre de Services Agréés.

Les batteries sont conçues uniquement pour un usage à l'intérieur. Ne les plongez pas dans l'eau. Les batteries doivent être manipulées avec soin. Ne mettez pas les batteries dans la bouche. Ne laissez pas les batteries rentrer en contact avec d'autres objets métalliques (bagues, clous, vis...). Vous devez prendre soin de ne pas créer de courts-circuits dans les batteries en insérant des objets métalliques à leurs extrémités. Si un court-circuit se produit, la température des batteries risque de monter dangereusement et peut causer des brûlures sérieuses voire même prendre feu. Si les batteries fuient, ne vous frottez ni les yeux, ni les muqueuses. Lavez-vous les mains et rincez l'œil à l'eau claire. Si l'inconfort persiste, consultez votre médecin.

### Participons à la protection de l'environnement !



① Votre appareil contient de nombreux matériaux valorisables ou recyclables.

➔ Confiez celui-ci dans un point de collecte pour que son traitement soit effectué.

## DÉPANNAGE

### IMPORTANT :

Dès que votre aspirateur fonctionne moins bien et avant toute vérification arrêtez-le en mettant l'interrupteur Marche / Arrêt en position Arrêt.

Les réparations ne doivent être effectuées que par des spécialistes avec des pièces détachées d'origine. Réparer un appareil soi-même peut constituer un danger pour l'utilisateur.

## GARANTIE

Cet appareil est uniquement réservé à un usage ménager et domestique ; en cas d'utilisation non appropriée ou non conforme au mode d'emploi, aucune responsabilité ne peut engager la marque et la garantie est annulée.

Lisez attentivement le mode d'emploi avant la première utilisation de votre appareil : une utilisation non conforme au mode d'emploi dégraderait Moulinex de toute responsabilité.

## SPÉCIFICATIONS

ITEM	SPEC
Battery	12 V
Vacuuming runtime	15 minutes Max
Charging time	16 hours Max

## CORDLESS HAND VAC

- 1 Handy Vac's On/Off Button
- 2 Battery Indicator
- 3 Dust Bin Release Button
- 4 Nozzle
- 5 Batteries : 12V : ref. RS-RH5379 (not visible)

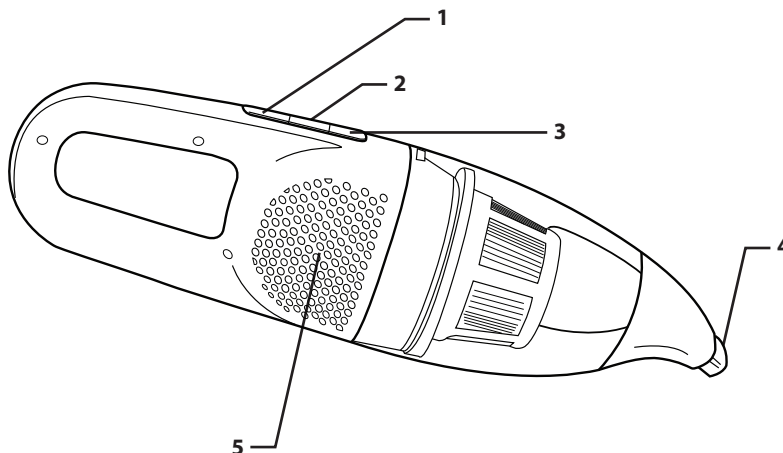

It is important to know your vacuum cleaner's parts and features to ensure its proper and safe use. Review these before using your vacuum cleaner.

## CORDLESS STICK VACUUM FULLY ASSEMBLED

- 1 Handle
- 2 Stick vac On/Off slider
- 3 Folding handle button
- 4 Hand vac
- 5 Hand vac On/Off slider
- 6 Battery Indicator
- 7 Dust bin release button
- 8 Dust bin
- 9 Electro-brush lock indicator
- 10 Floor brush
- 11 Hand vac release button
- 12 Mounting hole
- 13 Support frame
- 14 Charging indicator
- 15 Power supply input
- 16 Charging stand
- 17 Filter : ref. RS-RH5378
- 18 Charger : 12V : ref. RS-RH5377
- 19 Batteries : 12V : ref. RS-RH5379 (not visible)

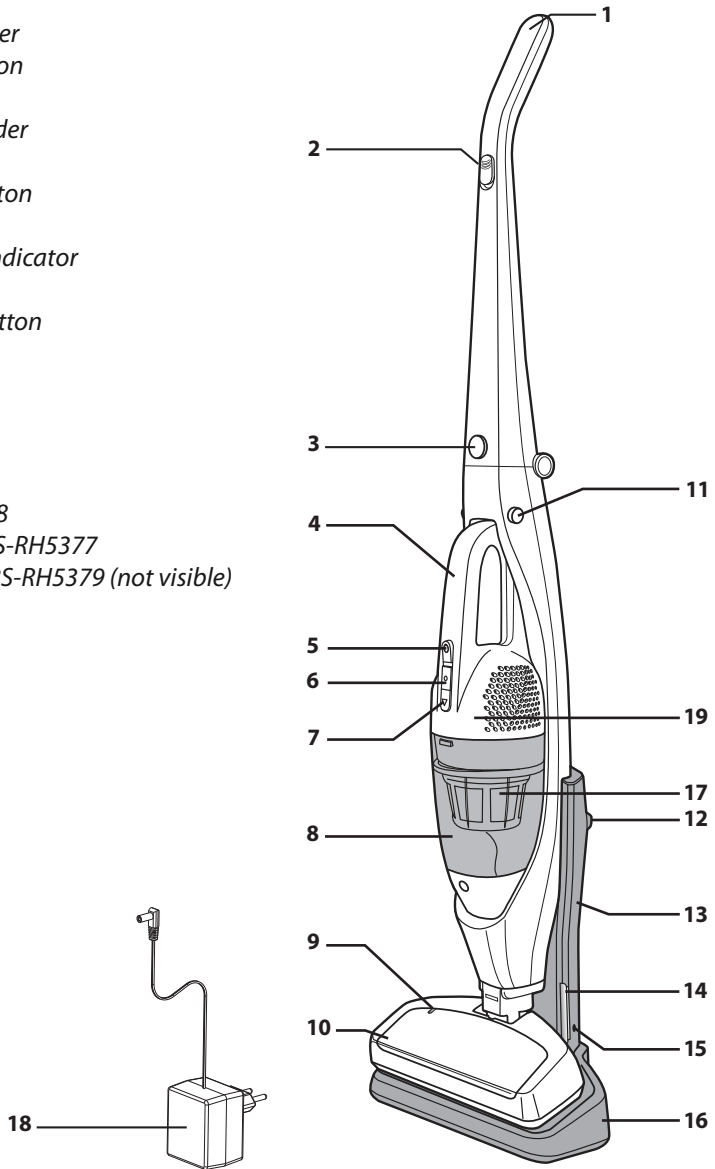

## SECURITY ADVICE

**For your safety, this appliance complies with applicable rules and regulations (Low Tension Guidelines, Electromagnetic Compatibility, Environmental Regulations...).**

This appliance is not designed to be used by individuals (including children) with reduced physical, sensory or mental capacities, nor by individuals lacking experience or knowledge in the use of the appliance, unless they have the benefit of being under the surveillance of a responsible person, or of having received proper instructions. It is advisable to keep an eye on children in order to make sure that they do not use the appliance as a toy.

This appliance may be used by children over eight (8) years old and by individuals with reduced physical, sensory or mental capacities, or lacking experience or knowledge, as long as they are properly supervised by a responsible person, as long as they have received instruction concerning the safe use of the appliance, and as long as all possible risks have been addressed.

Children should not play with the appliance. User cleaning and care should not be carried out by children unless they are aged 8 years and over and supervised.

Keep the appliance and its lead out of reach of children under 8 years of age.

This appliance can be used by children aged from 8 years and above and persons with reduced physical, sensory or mental capabilities or lack of experience and knowledge if they have been given supervision or instruction concerning use of the appliance in a safe way and understand the hazards involved. Children shall not play with the appliance. Cleaning and user maintenance shall not be made by children without supervision.

### **1 • Precautions before use**

**Read the instructions carefully and then store them safely.**

• Your vacuum cleaner is an electric appliance: it must always be used under normal conditions.

Use and store the appliance away from children's reach. Never leave the appliance on and unattended. Never hold the end of the vacuum tube near your eyes or ears.

- Never vacuum wet surfaces or liquids, no matter what their nature; hot substances; ultra-fine substances such as plaster, cement or ashes; large cutting waste materials such as glass; toxic products such as solvents or paint strippers; aggressive products such as acids or strong cleaners; or gasoline or alcohol-based flammable or explosive materials.
- Never submerge the product or charge it under water or under any other liquid. Never spray water on the appliance or on the charger.
- Do not store the appliance outdoors and keep it in a cool, dry place at all times.
- Do not place the appliance near a heat source (ovens, electric heaters or hot radiators).
- Do not expose the batteries to a room temperature above 104°F (40°C).
- Do not take the vacuum cleaner apart while it is on.
- Never use your vacuum cleaner without the dust tray and the foam rubber motor protection filter.
- Do not use the appliance:
  - If it fell and shows visible signs of deterioration or functional anomalies.
  - If the charger or the charger cable are damaged.

In any of these cases, do not try to take the appliance apart. Rather, take it to the authorized Moulinex Service Center nearest to your home, because special tools will be needed in order to safely carry out any repairs.

- Repairs must only be carried out by specialists using original replacement parts.
- To attempt the repair of an electronic appliance at home may be hazardous to the user.
- Only use original, guaranteed Moulinex replacement parts (filters, batteries...).

This appliance is intended for domestic use only. In case it is used inappropriately, not following the given instructions, Moulinex will not be subject to any liabilities whatsoever.

## **2 • Electric power source**

- Make sure that the voltage indicated on the rating plate of the charger corresponds to that of your power source.
- Never unplug the charger by pulling the electric cord.
- If the charger cord is damaged or if the charger itself does not function properly, do not use any other charger, different from the model provided by the manufacturer, and contact the Moulinex Consumer Service or go to the authorized Service Center nearest to your home.

## **3 • Repairs**

Repairs must only be carried out by specialists using original replacement parts. To attempt the repair of an electronic appliance at home may be hazardous to the user, and will invalidate the guarantee.

## **BEFORE FIRST USE**

Unpack your appliance and throw away any tags attached. Make sure to keep your guarantee and read the instructions carefully before using the appliance for the first time.

## **Charging the battery**

### **IMPORTANT :**

Use only the original charger provided with the appliance. Do not charge the appliance at temperatures lower than 32°F (0°C) or higher than 104°F (40°C). Using a universal charger will automatically invalidate the guarantee.

## ASSEMBLY INSTRUCTIONS

---

### CHARGING STAND

Align the slots on the charging base and the Stick Vacuum and slide the Vacuum down until it stops.

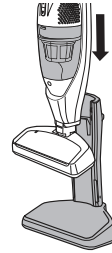

### CHARGING

Store the Cordless Stick Vacuum on the charging base when not in use.

Light charge signal :

- . Red LED: Product on charge (16 hours max)
- . Green LED: Product is charged and changes to battery charge maintenance mode.

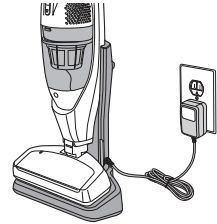

### FOLDING HANDLE

Pull the handle up until it locks in place.

To fold down the handle, press the Folding Handle Button and push the handle back until it stop

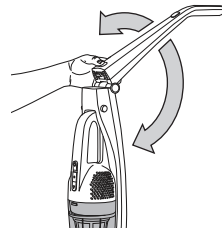

### STORAGE

Keep the Stick Vac on the charging base with the handle folded down for compact storage.





## VACUUMING TIPS

### WARNING

#### Personal Injury and Product Damage Hazard

• **DO NOT** pull plug from wall by the power cord. If there is damage to the cord or plug, personal injury or property damage could result.

### SUGGESTED SWEEPING PATTERN

For best cleaning action, the floor brush should be pushed straight away from you and pulled straight back. At the end of each pull stroke, the direction of the nozzle should be changed to point into the next section to be cleaned. This pattern should be continued across the carpet with slow, gliding motions.

### NOTE:

Fast, jerky strokes do not provide complete cleaning.

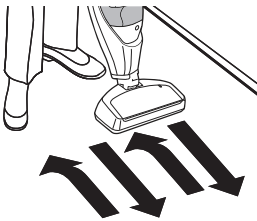

**For best cleaning results,** keep the airflow passage open.

. Check each assembly area, occasionally for clogs

**Check that there is no object obstructing the air inlet.**

### USING THE HAND VAC

To remove the Handy Vac from the Stick Vacuum, Press the release buttons on each side as shown.

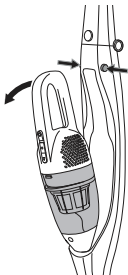

## OPERATING INSTRUCTIONS

### CHARGING

Always be sure that the Vacuum is off before placing on the charging stand.  
Allow the Stick Vacuum to charge until the Charging Progress Indicator shows green.

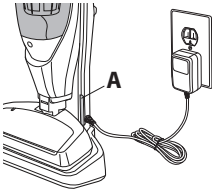

**A** Charging Progress Indicator

### USING THE CORDLESS STICK VACUUM

When using the Hand Vac, use the Hand Vac On/Off button to turn the Hand Vac on and off.

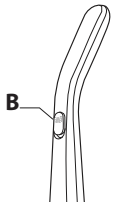

**B** On/Off Slider

### USING THE HAND VAC

When using the Stick Vacuum in the upright position, use the On/Off slider to turn the Stick Vacuum on and off.

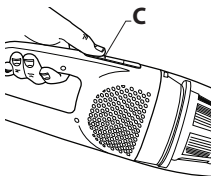

**C** Hand Vac On/off Button

### HAND VAC CONTROLS

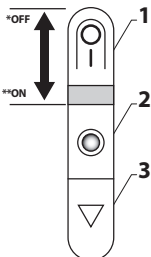

\* OFF

\*\* ON

**1** Hand Vac On/Off Button

**2** Battery Indicator

**3** Dust Bin Release Button

### IMPORTANT :

- . Always turn off the appliance and unplug it before storing or cleaning.
- . Never use your vacuum cleaner without its filter.
- . Do not use detergents, or aggressive or abrasive products. The transparent color of the dust bin may change with time; however, this will not modify the performance of the appliance.

## EMPTYING DUST BIN

### WARNING

Turn off vacuum cleaner before performing maintenance to the vacuum cleaner.

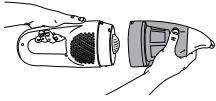

- 1 • Push the dust bin release button and remove the dust bin.

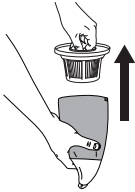

- 2 • Pull the dust bin filter up and out as shown.



- 3 • Empty the dust bin into a trash receptacle as shown.

### CLEANING THE DUST BIN FILTER

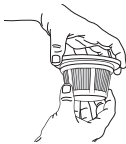

- 1 • Remove the filter from the filter holder by twisting the lid and filter counterclockwise. To lock the filter back in place turn clockwise

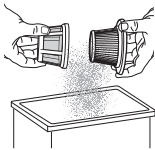

- 2 • Remove and clean the filter over a trash receptacle.

DO NOT operate without filter installed.

DO NOT wash dust bin in the dishwasher.

DO NOT water-wash the filter.

Brush the filter to clean it

In order to assure optimal performance, wash the dust bin or filter after each vacuum use.

### CAUTION

Do not attempt to dry filter with a hair dryer or by placing in clothes dryer. Hot air may cause the filters to warp.

## CLEANING THE ROLLER

### WARNING

Turn off and unplug vacuum cleaner before performing maintenance to the vacuum cleaner.

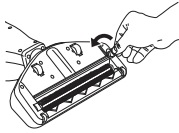

- 1** • Using a penny or small coin, turn the roller release screw counter-clockwise.

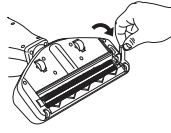

- 2** • Lift and remove the roller release latch.

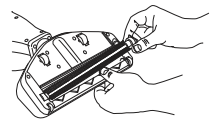

- 3** • Pull the roller out by pulling up on the right side – Clean the roller

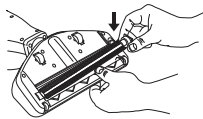

- 4** • Place the roller back into the slots

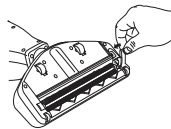

- 5** • Place the roller release latch back into the proper position

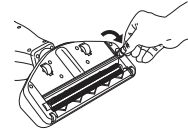

- 6** • Lock by turning the roller release screw clockwise with a penny or small coin.

## TROUBLESHOOTING

Review this table to find do-it-yourself solutions for minor performance problems. Any other service needed should be performed by a qualified service dealer.

### WARNING

Always turn off and unplug vacuum cleaner before performing maintenance to the vacuum cleaner. Failure to do so could result in electrical shock or personal injury.

PROBLEM	POSSIBLE CAUSE	POSSIBLE SOLUTION
Vacuum cleaner won't start	1. Battery needs charging 2. Tripped circuit breaker/blown fuse at household service panel.	1. Plug in firmly, allow vacuum to charge 2. Contact After Sale Service.
If the brush does not start	The brush is blocked	Clean the brush and wait for about 10 minutes before restarting.
Poor job of dirt pick up	1. Full or clogged dust bin. 2. Clogged airflow passages. 3. Dirty filters	1. Empty dust bin. (page 19) 2. Clear airflow passages. (page 19 & 20) 3. Change/Clean filters. (page 19)

## BATTERIES

### • Battery replacement

This appliance contains nickel-metal hydride (NiMh) accumulators which are, for safety reasons, only accessible to professional engineers. When the battery is no longer capable of retaining its charge, the NiMh block must be removed. In order to replace the accumulators, please visit the authorized Service Center nearest to your home.

### • Throwing away the appliance

It is important that you remove the batteries before throwing away your appliance. In order to do this, visit an authorized Service Center or proceed as follows :

- Remove the hand vac from the electro-brush by pressing the unlocking buttons.
- Remove the dust bin.
- Remove the 5 screws located on the body of the appliance and separate the 2 parts that make up the body.
- Remove the assembly made up of the battery unit, motor and turbine.
- Then disconnect the 2 cables connected to the battery.
- Remove the screw located on the battery unit then remove the batteries from the battery unit.

Do not throw the battery unit into the waste bin; take it to the authorized Moulinex Service Center nearest to your home or to a place specially designated to process such type of waste.

## ENVIRONMENT

- According to current regulation, any appliance that is out of service must be taken to an authorized Service Center, where it will be safely disposed of.
- Environment: Regulation 2002/95/CE

## Warning

Do not place a block of rechargeable batteries with non-rechargeable batteries.

If you wish to change the batteries, visit an authorized Service Center.

The batteries are designed to be used indoors only. Do not immerse them in water. Handle the batteries with care. Do not place the batteries in your mouth. Do not let the batteries come in contact with other metal objects such as rings, nails or screws. Be careful not to provoke internal short-circuits in the batteries by inserting metal objects through their extremities. If a short-circuit does occur, the temperature of the batteries could rise dangerously, causing serious burns or even catching fire. If the batteries start leaking, do not rub your eyes or mucous membranes. Wash your hands and rinse your eyes with clean water. If irritation persists, consult your physician.

## Let's help protect the environment!



① Your appliance contains numerous useful or recyclable materials.

➔ Take the appliance to a collection spot so that it can be disposed of properly.

## REPAIRS

### IMPORTANT :

If you notice that your vacuum cleaner is not functioning properly, before any revision, turn it off by placing the Stop/Start buttons in the Stop position.

Repairs should only be carried out by specialists using original replacement parts. To attempt the repair of an electronic appliance at home may be hazardous to the user.

## GUARANTEE

This appliance is intended for domestic use only. In case it is used inappropriately, not following the given instructions, Moulinex will not be subject to any liabilities whatsoever and the guarantee will be invalidated.

Read the instructions before using the appliance for the first time: using the appliance in any way different from the one indicated here would free Moulinex of all liabilities.

## ESPECIFICACIONES

ELEMENTO	ESPEC,
Batería	12 V
Autonomía de aspiración	15 minutos máx.
Tiempo de carga	16 horas máx.

## ASPIRADORA DE MANO SIN CABLES

- 1 Botón de encendido/apagado de la aspiradora de mano
- 2 Indicador de batería
- 3 Botón para liberar el compartimento de polvo
- 4 Boquilla
- 5 Baterías: 12V: ref. RS-RH5379 (no visible)

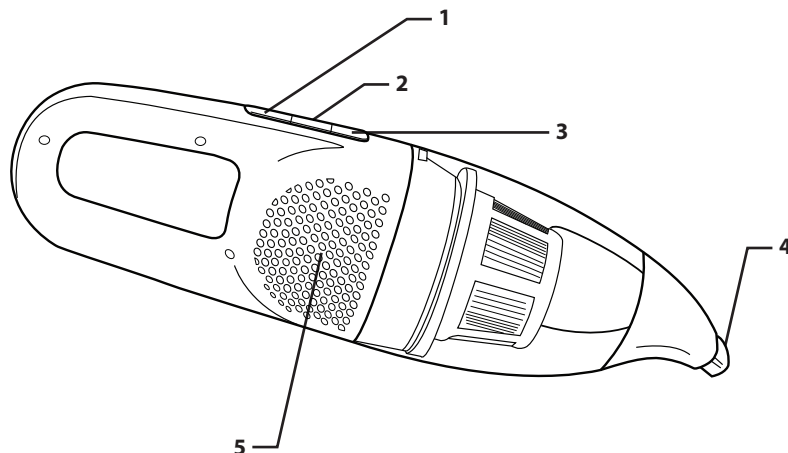

Es importante conocer las piezas y características de la aspiradora para asegurarse de que la utiliza de forma correcta y segura. Revíselos antes de utilizarla.

## ASPIRADORA DE ESCOBA SIN CABLES TOTALMENTE MONTADA

- 1 Asa
- 2 Control deslizante de encendido/apagado de la aspiradora de escoba
- 3 Botón del asa abatible
- 4 Aspiradora de mano
- 5 Control deslizante de encendido/apagado de la aspiradora de mano
- 6 Indicador de batería
- 7 Botón para liberar el compartimento de polvo
- 8 Compartimento de polvo
- 9 Indicador de bloqueo del electrocepillo
- 10 Cepillo para el suelo
- 11 Botón de liberación de la aspiradora de mano
- 12 Orificio de montaje
- 13 Armazón de soporte
- 14 Indicador de carga
- 15 Entrada de la corriente eléctrica
- 16 Base de carga
- 17 Filtro: ref. RS-RH5378
- 18 Cargador: 12V: ref. RS-RH5377
- 19 Baterías: 12V: ref. RS-RH5379 (no visible)

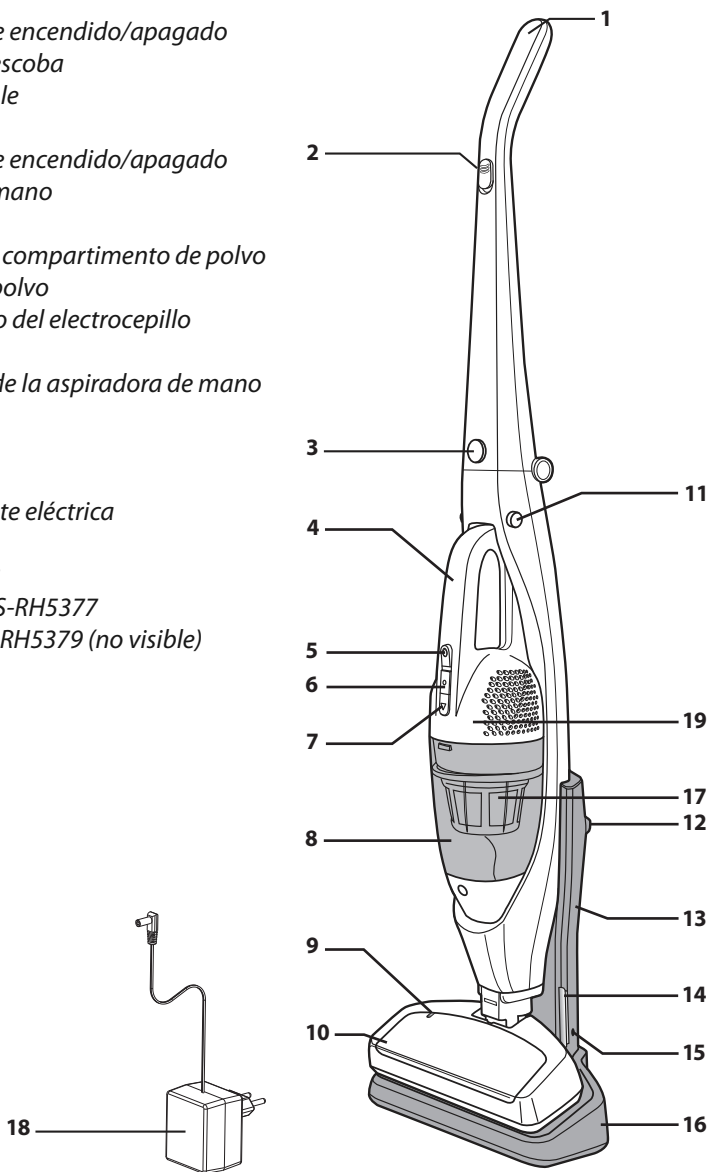

## CONSEJOS DE SEGURIDAD

**Por su seguridad, este aparato cumple las normas y reglamentaciones aplicables (Directivas de Baja Tensión, Compatibilidad Electromagnética, Medio Ambiente, etc.).**

Este aparato no está diseñado para ser utilizado por personas (incluidos los niños) cuyas capacidades físicas, sensoriales o mentales sean reducidas, o por personas con falta de experiencia o de conocimientos, salvo si están bajo la supervisión de una persona responsable de su seguridad o han recibido instrucciones relativas al uso del aparato. Se recomienda vigilar a los niños para asegurarse de que no juegan con el aparato.

Este aparato puede ser utilizado por niños mayores de 8 años y por personas con capacidades psíquicas, sensoriales o mentales reducidas o desprovistas de experiencia o de conocimiento siempre que sean correctamente supervisados, o se haya procedido a darles instrucciones relativas al uso del aparato con total seguridad y si los riesgos que implica dicha utilización han sido comprendidos adecuadamente.

Los niños no han de jugar con el aparato. La limpieza y el mantenimiento por el usuario no los han de llevar a cabo niños, salvo que tengan 8 años como mínimo y estén supervisados.

Mantenga el aparato y su cable fuera del alcance de niños menores de 8 años.

### **1 • Precauciones de uso**

#### **Lea atentamente las instrucciones de uso y consérvelas.**

- La aspiradora es un aparato eléctrico: por lo cual debe utilizarse en condiciones normales de uso. Utilice y guarde el aparato situándolo fuera del alcance de los niños. No deje nunca el aparato en marcha sin supervisión. No coloque la boquilla o el extremo del tubo a la altura de los ojos o las orejas.
- No aspire superficies mojadas ni líquidos de ningún tipo, así como tampoco sustancias calientes, ultrafinas (yeso, cemento, cenizas, etc.), ni grandes residuos cortantes (vidrio), productos nocivos (disolventes, decapantes, etc.), agresivos (ácidos, limpiadores, etc.), inflamables o explosivos (a base de gasolina o alcohol).
- Nunca sumerja el aparato ni el cargador en agua o en cualquier otro líquido. Tampoco debe arrojar agua sobre el aparato o al cargador.



- No guarde el aparato en exteriores y manténgalo lejos de las fuentes de humedad.
- No coloque el aparato cerca de una fuente de calor (hornos, aparatos de calefacción o radiadores calientes).
- No exponga las baterías a una temperatura ambiente superior a 40°C.
- No desmonte la aspiradora estando en marcha.
- Nunca haga funcionar la aspiradora sin el compartimento de polvo y el filtro de espuma de protección del motor.
- No utilice el aparato:
  - si se ha caído y presenta deterioros visibles o anomalías de funcionamiento.
  - si el cargador o el cable del cargador están dañados.

En este caso no debe abrir el aparato y debe enviarlo al Centro de Servicio Autorizado de Moulinex más próximo a su domicilio, ya que es preciso utilizar herramientas especiales para efectuar una reparación para evitar que se produzcan daños en el aparato.

- Las reparaciones únicamente deben efectuarlas especialistas con piezas de recambio originales.
- El hecho de que el usuario repare el aparato puede representar un peligro para sí mismo.
- Sólo deben utilizarse accesorios con garantía original de Moulinex (filtros, baterías...).

Este aparato sólo debe utilizarse para efectuar la limpieza en entornos domésticos. Moulinex declina cualquier responsabilidad en caso de uso inapropiado o no conforme con las instrucciones de empleo.

## 2 • Alimentación eléctrica

- Asegúrese de que la tensión de uso (voltaje) indicada en la placa de señalización del cargador de la aspiradora se corresponde con la de su instalación.
- Para desenchufar el cargador, nunca tire del cable eléctrico.
- Si el cable del cargador está dañado o si el cargador no funciona: sólo debe utilizar el modelo de cargador indicado por el fabricante y se recomienda que contacte con el Servicio al Consumidor de Moulinex o bien se dirija al Centro de Servicio Autorizado más próximo.

## 3 • Reparaciones

Las reparaciones únicamente deben efectuarlas especialistas con piezas de recambio originales. El hecho de que el usuario repare personalmente el aparato puede representar un peligro para sí mismo y suponer la anulación de la garantía.

## ANTES DEL PRIMER USO

Extraiga el electrodoméstico de su embalaje y retire todas las etiquetas. Asegúrese de conservar la garantía y leer las instrucciones cuidadosamente antes de utilizar el aparato por primera vez.

## Carga de la batería

### IMPORTANTE :

Utilice únicamente el cargador original que se entrega con el aparato. No proceda a cargar el aparato por debajo de 0°C y por encima de 40°C. Si se utiliza un cargador universal, la garantía queda anulada.

## INSTRUCCIONES DE MONTAJE

---

### BASE DE CARGA

Alinee las ranuras de la base de carga y la aspiradora de escoba y deslícela hacia abajo hasta que se detenga.

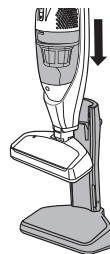

### CARGA

Deje la aspiradora de escoba en la base de carga cuando no la esté utilizando.

Piloto luminoso de carga:

- . LED rojo: El producto está cargándose (16 horas máx.)
- . LED verde: El producto está cargado y cambia a modo de mantenimiento de carga de batería.

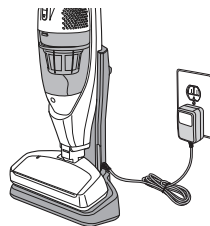

### ASA ABATIBLE

Tire del asa hacia arriba hasta que se quede bloqueada en su posición.

Para abatir el asa, pulse el botón de asa abatible y empuje el asa hacia atrás hasta que se detenga.

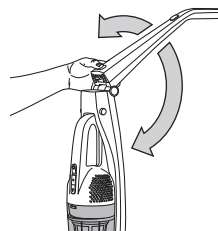

### ALMACENAMIENTO

Mantenga la aspiradora de escoba sobre la base de carga con el asa abatida, para un almacenamiento compacto

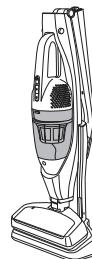

## CONSEJOS DE ASPIRACIÓN

### ADVERTENCIA

#### Riesgo de lesión personal y daño del producto

• **NO desenchufe el aparato estirando del cable de alimentación. Si se daña el cable o el enchufe, podrían producirse lesiones personales o daños materiales.**

### PAUTA RECOMENDADA DE BARRIDO

Para conseguir mejores resultados de limpieza, ha de pasar el cepillo para el suelo empujándolo desde su posición hacia afuera y tirando de él nuevamente hacia atrás. Al final de cada movimiento hacia atrás, hay que cambiar la dirección de la boquilla para que apunte hacia la siguiente sección que se vaya a limpiar. Esta pauta debe reproducirse por toda la alfombra con movimientos lentos y deslizantes.

### NOTA :

Con trazos rápidos y bruscos no conseguirá una limpieza completa.

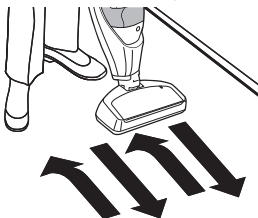

**Para conseguir los mejores resultados de limpieza,** mantenga el paso del flujo del aire libre de obstáculos. . Compruebe cada área de montaje para ver si hay obstrucciones

**Asegúrese de que no haya ningún objeto que obstruya la entrada de aire.**

### USO DE LA ASPIRADORA DE MANO

Para extraer la aspiradora de mano de la aspiradora de escoba, pulse los botones de liberación situados a ambos lados, como se muestra en la imagen.

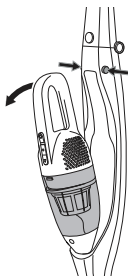

## INSTRUCCIONES DE FUNCIONAMIENTO

### CARGA

Asegúrese siempre de que la aspiradora está apagada antes de colocarla en la base de carga. Deje que la aspiradora de escoba se cargue hasta que el indicador de progreso de carga esté en verde.

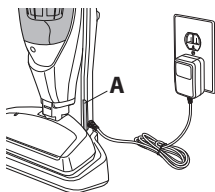

**A** Indicador de progreso de carga

### USO DE LA ASPIRADORA DE ESCOBA SIN CABLES

Al utilizar la aspiradora de mano, utilice el botón de encendido/apagado de esta para encenderla y apagarla.

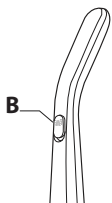

**B** Control deslizante de encendido/apagado

### USO DE LA ASPIRADORA DE MANO

Cuando utilice la aspiradora de escoba en posición vertical, utilice el control deslizante de encendido/apagado de esta para encenderla y apagarla.

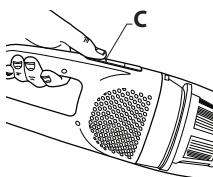

**C** Botón de encendido/apagado de la aspiradora de mano

### CONTROLES DE LA ASPIRADORA DE MANO

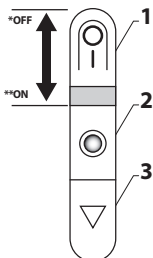

\* OFF (apagado)

\*\* ON (encendido)

**1** Botón de encendido/apagado de la aspiradora de mano

**2** Indicador de batería

**3** Botón para liberar el compartimento de polvo

### IMPORTANTE :

. Antes de guardar o limpiar el aparato, desconéctelo y desenchúfelo.

. No utilice nunca la aspiradora sin el filtro.

. No utilice detergentes, ni productos agresivos o abrasivos. El color transparente del compartimento de polvo puede cambiar con el tiempo; sin embargo, ello no alterará el rendimiento del aparato.

## VACIADO DEL COMPARTIMENTO DE POLVO

### ADVERTENCIA

Apague la aspiradora antes de someterla a tareas de mantenimiento.

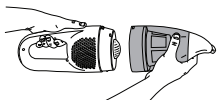

1 • Pulse el botón de liberación del compartimento de polvo y sáquelo.

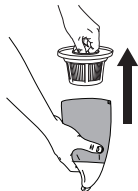

2 • Tire del filtro del compartimento de polvo hacia arriba y sáquelo como se ve en la imagen.



3 • Vacíe el compartimento de polvo en un cubo de basura, como se muestra en la imagen.

### LIMPIEZA DEL FILTRO DEL COMPARTIMENTO DE POLVO



1 • Retire el filtro de su receptáculo girando la tapa y el filtro en el sentido contrario a las agujas del reloj. Para volver a colocar el filtro en su lugar, gírelo en el sentido de las agujas del reloj

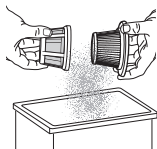

2 • Retire y limpie el filtro encima de un cubo de basura.

NO lo ponga en funcionamiento sin tener el filtro instalado.

NO lave el compartimento de polvo en el lavavajillas.

NO lave con agua el filtro.

Cepíllelo para limpiarlo.

Para garantizar un rendimiento óptimo, lave el compartimento del polvo o el filtro tras cada uso.

### PRECAUCIÓN

No intente secar el filtro con un secador o introduciéndolo en una secadora. El aire caliente puede hacer que los filtros se comben.

## LIMPIEZA DEL RODILLO

### ADVERTENCIA

Apague y desenchufe la aspiradora antes de someterla a tareas de mantenimiento.

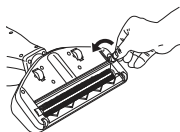

- 1 • Con diez céntimos u otra moneda pequeña, gire el tornillo para liberar el rodillo en el sentido contrario a las agujas del reloj.

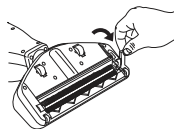

- 2 • Levante y retire el cierre para liberar el rodillo.

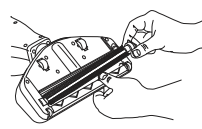

- 3 • Saque el rodillo tirando de él por el lado derecho – Limpie el rodillo

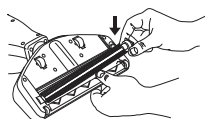

- 4 • Vuelva a colocar el rodillo en las ranuras

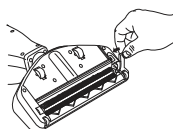

- 5 • Vuelva a colocar el cierre para liberar el rodillo en su posición adecuada

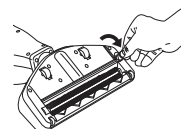

- 6 • Bloquéelo girando con una moneda de 10 céntimos u otra moneda pequeña el tornillo para liberar el rodillo en el sentido de las agujas del reloj.

## SOLUCIÓN DE PROBLEMAS

Consulte esta tabla y encontrará soluciones que puede aplicar usted mismo para resolver problemas menores de rendimiento del aparato. Cualquier otra reparación necesaria debe llevarla a cabo un proveedor de servicio cualificado.

### ADVERTENCIA

Apague y desenchufe siempre la aspiradora antes de someterla a tareas de mantenimiento. No hacerlo podría suponer recibir una descarga eléctrica o sufrir daños personales.

PROBLEMA	CAUSA POSIBLE	SOLUCIÓN POSIBLE
La aspiradora no se enciende	1. Hay que cargar la batería 2. Se ha fundido un fusible o se ha disparado un disyuntor del cuadro general de la casa.	1. Plug in firmly, allow vacuum to charge 2. Contact After Sale Service.
Si el cepillo no se pone en funcionamiento	El cepillo está bloqueado	Clean the brush and wait for about 10 minutes before restarting.
Ha quedado mucha suciedad por aspirar	1. El compartimento de polvo está lleno u obstruido. 2. Las vías de paso del flujo del aire están obstruidas. 3. Filtros sucios	1. Vacíe el compartimento de polvo. (página 29) 2. Limpie las vías de paso del flujo del aire. (página 29 & 30) 3. Cambie/limpie los filtros. (página 29)

## BATERÍAS

### • Reemplazo de las baterías

Este aparato contiene acumuladores de níquel metal hidruro (NiMh) a los que, por razones de seguridad, sólo pueden acceder los reparadores profesionales. Cuando la batería ya no tenga capacidad de retener la carga, el bloque de baterías de NiMh debe ser retirado. Para reemplazar los acumuladores, diríjase al Centro de Servicio Autorizado más cercano.

### • Eliminación del aparato

Es importante que retire las baterías antes de desechar el aparato. Para hacerlo, visite un Centro de Servicio Autorizado o proceda de la siguiente manera:

- Extraiga la aspiradora de mano del electrocepillo pulsando los botones de desbloqueo.
- Saque el compartimento de polvo.
- Retire los 5 tornillos situados en el cuerpo del dispositivo y separe las 2 partes que lo constituyen.
- Retire el conjunto formado por la unidad de la batería, el motor y la turbina.
- Luego desconecte los 2 cables conectados a la batería.
- Retire el tornillo situado en la unidad e la batería y luego retire las baterías de la unidad de la batería.

No tire la unidad de la batería a la basura; llévelo a su Centro de Servicio Autorizado Moulinex más cercano o a un lugar diseñado especialmente para procesar ese tipo de residuos.

## ENTORNO

- De conformidad con lo establecido en la reglamentación en vigor, todo aparato fuera de circulación deberá ser depositado en un Centro de Servicio Autorizado que se encargará de gestionar su eliminación.
- Medio ambiente: Directiva 2002/95/CE

## Advertencia

No reemplace un bloque de baterías recargables por baterías no recargables.

Para cambiar las baterías, diríjase a un Centro de Servicio Autorizado.

Las baterías han sido concebidas exclusivamente para ser utilizadas en el interior del aparato. Evite que entren en contacto con el agua. Las baterías deben manipularse con cuidado. Evite que las baterías entren en contacto con la boca. No permita que las baterías entren en contacto con otros objetos metálicos (anillos, clavos, tornillos, etc.). Es preciso tener cuidado de no provocar cortocircuitos en las baterías insertando objetos metálicos en sus extremos. Si se produce un cortocircuito, la temperatura de las baterías puede aumentar peligrosamente, pudiendo causar quemaduras graves e incluso provocar fuego. En caso de que las baterías presenten fugas, no se frote ni los ojos ni las mucosas. Lávese las manos y los ojos con agua limpia. Si el malestar persiste, consulte a su médico.

## ¡Colaboremos con la protección del medio ambiente!



- ① El aparato contiene numerosos materiales aprovechables o reciclables.
- ➡ Deposítelo en un punto de recogida para que se lleve a cabo su tratamiento.

## REPARACIÓN

### IMPORTANTE :

Cuando la aspiradora funcione menos bien y antes de proceder a cualquier comprobación, apáguela desplazando los botones de Encendido/Apagado hasta la posición de Apagado.

Las reparaciones únicamente deben efectuarlas especialistas con piezas de recambio originales. El hecho de que el usuario repare el aparato puede representar un peligro para sí mismo.

## GARANTÍA

Este aparato está destinado exclusivamente a uso doméstico; en caso de que se haga un uso inadecuado del mismo o que no se respeten las instrucciones de uso, la marca no asumirá ninguna responsabilidad y la garantía quedará anulada.

Lea atentamente las instrucciones de uso antes de utilizar por primera vez el aparato: un uso no conforme con las instrucciones de uso eximirá a Moulinex de cualquier responsabilidad.

## ESPECIFICAÇÕES

ITEM	ESPECIFICAÇÃO
Bateria	12 V
Tempo de aspiração	Máx. 15 minutos
Tempo de carregamento	Máx. 16 horas

## MINI-ASPIRADOR SEM FIOS

- 1 Botão Ligar/Desligar do Mini-aspirador
- 2 Indicador de bateria
- 3 Botão de libertação do recipiente para o pó
- 4 Bocal
- 5 Baterias: 12V: ref.ª RS-RH5379 (não visível)

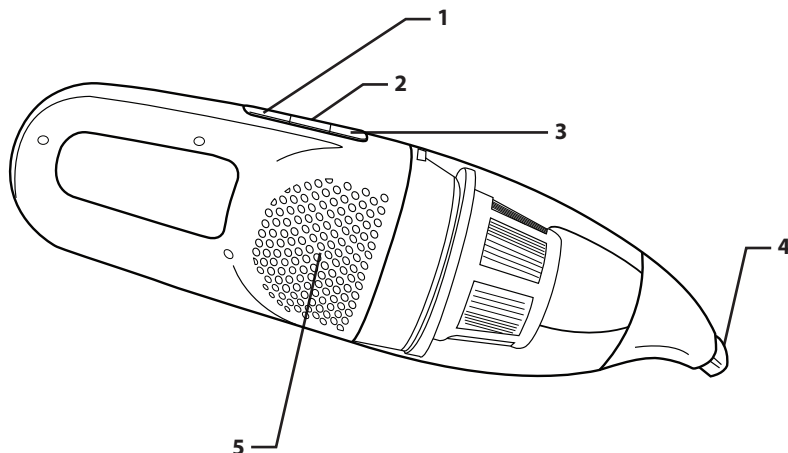

É importante saber as peças e funções do seu aspirador para garantir uma utilização adequada e segura. Informe-se antes de utilizar o seu aspirador.



## ASPIRADORA DE ESCOBA SIN CABLES TOTALMENTE MONTADA

- 1 Pega
- 2 Botão deslizante Ligar/Desligar do aspirador vertical
- 3 Botão de dobragem da pega
- 4 Mini-aspirador
- 5 Botão deslizante Ligar/Desligar do mini-aspirador
- 6 Indicador de bateria
- 7 Botão de libertação do recipiente para o pó
- 8 Recipiente para o pó
- 9 Indicador de bloqueio da escova eléctrica
- 10 Escova de chão
- 11 Botão de libertação do mini-aspirador
- 12 Orifício de montagem
- 13 Estrutura de suporte
- 14 Indicador de carregamento
- 15 Entrada da alimentação
- 16 Suporte de carregamento
- 17 Filtro: ref.ª RS-RH5378
- 18 Carregador: 12V: ref. RS-RH5377
- 19 Baterias: 12V: ref. RS-RH5379 (não visível)

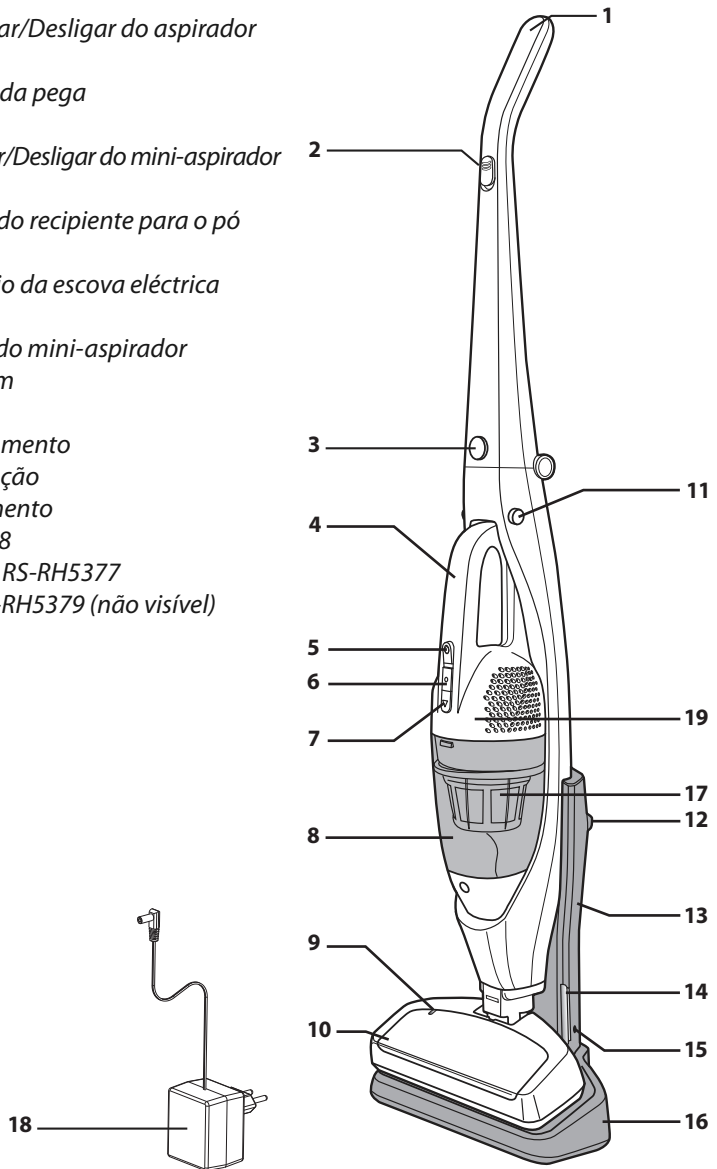

## CONSELHOS DE SEGURANÇA

**Para sua segurança, este aparelho está em conformidade com as normas e regulamentos aplicáveis (Directivas Baixa Tensão, Compatibilidade Electromagnética, Ambiente, ...).**

Este aparelho não pode ser utilizado por pessoas (incluindo crianças) cujas capacidades físicas, sensoriais ou mentais são reduzidas, ou por pessoas sem experiência ou conhecimentos, excepto se estas tiverem recebido instruções prévias relativamente à utilização do aparelho ou forem supervisionadas por uma pessoa responsável pela sua segurança. Convém vigiar as crianças para garantir que as mesmas não brincam com o aparelho.

Este aparelho pode ser utilizado por crianças com mais de 8 anos e por pessoas com capacidades físicas, sensoriais ou mentais reduzidas, ou sem experiência ou conhecimentos, se estas pessoas forem correctamente supervisionadas ou se tiverem recebido instruções relativamente à utilização segura do aparelho e se os possíveis riscos tiverem sido assimilados.

As crianças não podem brincar com o aparelho. A limpeza e a manutenção do mesmo por parte do utilizador não deve ser realizada por crianças, excepto se estas tiverem mais de 8 anos e forem supervisionadas.

Manter o aparelho e o cabo de alimentação fora do alcance de crianças com menos de 8 anos.

### **1 • Precauções de utilização**

#### **Leia atentamente estas instruções de utilização e guarde-as cuidadosamente.**

- O seu aspirador é um aparelho eléctrico: deve ser utilizado nas condições normais de utilização. Utilize e mantenha o aparelho longe do alcance das crianças. Nunca deixe o aparelho funcionar sem vigilância. Não coloque a escova/bocal ou a extremidade do tubo junto aos olhos ou orelhas.
- Não aspire superfícies molhadas, líquidos de qualquer natureza, substâncias quentes, substâncias ultra-finas (gesso, cimento, cinzas...), fragmentos grandes cortantes (vidro), produtos nocivos (solventes, decapantes...), agressivos (ácidos, detergentes...), inflamáveis e explosivos (à base de gasolina ou álcool).
- Nunca coloque o aparelho nem o carregador dentro de água ou de qualquer outro líquido, nem deite água sobre o aparelho nem sobre o carregador.
- Não guarde o aparelho no exterior e mantenha-o ao abrigo da humidade.

- Não coloque o aparelho na proximidade de uma fonte de calor (fornos, aquecedores ou radiadores quentes).
- Não exponha as baterias a uma temperatura ambiente superior a 40°C.
- Não desmonte o aspirador em funcionamento.
- Nunca coloque o aspirador em funcionamento sem o recipiente para o pó e o filtro de espuma de protecção do motor.
- Não utilize o aparelho:
  - se tiver caído e apresentar deteriorações visíveis ou anomalias de funcionamento.
  - se o carregador ou o cabo de alimentação do carregador estiverem danificados.

Neste caso, não abra o aparelho e entregue-o no Serviço de Assistência Técnica autorizado da Rowenta mais próximo de sua casa, uma vez que são necessárias ferramentas especiais para efectuar as reparações a fim de evitar qualquer tipo de perigo.

- As reparações devem ser realizadas apenas por especialistas e com peças sobressalentes de origem.
- A reparação do aparelho pelo utilizador pode representar um risco para o mesmo.
- Utilize apenas acessórios com garantia de origem Rowenta (filtros, baterias...).

Este aparelho é exclusivamente para uso doméstico. Em caso de utilização não adequada ou não conforme ao modo de utilização indicado, a Rowenta fica isenta de qualquer responsabilidade.

## **2 • Alimentação eléctrica**

- Verifique se a tensão de utilização (voltagem) indicada na placa sinalética do carregador do seu aspirador corresponde à da instalação.
- Nunca desligue o carregador puxando pelo cabo de alimentação eléctrica.
- Se o cabo de alimentação do carregador estiver danificado ou se o carregador não funcionar: não utilize outro carregador para além do modelo fornecido pelo fabricante e contacte o Serviço de Clientes Moulinex ou dirija-se ao Serviço de Assistência Técnica autorizado mais próximo.

## **3 • Reparções**

As reparações devem ser realizadas apenas por especialistas e com peças sobressalentes de origem.

A reparação do aparelho pelo utilizador pode representar um risco para o mesmo e anular a garantia.

## **ANTES DA PRIMEIRA UTILIZAÇÃO**

Desembale e retire todas as eventuais etiquetas do aparelho. Guarde o certificado de garantia e leia atentamente as instruções de utilização antes da primeira utilização do aparelho.

## **Carga da bateria**

### **IMPORTANTE :**

Utilize exclusivamente o carregador de origem fornecido com o aparelho. Não carregue o aparelho com uma temperatura inferior a 0°C e superior a 40°C. Utilizar um carregador universal anula a garantia.

## INSTRUÇÕES DE MONTAGEM

### SUPORE DE CARREGAMENTO

Alinhe as ranhuras da base de carregamento e do Aspirador Vertical, fazendo o aspirador deslizar para baixo, até parar.

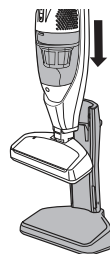

### CARREGAR

Guarde o Aspirador Vertical sem Fios na base de carregamento quando não estiver em utilização.

Sinal luminoso de carregamento:

- . LED Vermelho: Produto em carga (máx. 16 horas)
- . LED verde: O produto está carregado e entra em modo de manutenção da carga da bateria

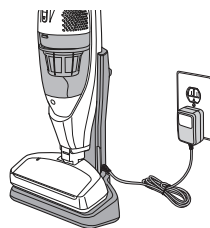

### PEGA DOBRÁVEL

Puxe a pega para cima até fixar no sítio.

Para dobrar a pega, prima o Botão de Dobragem da Pega e empurre a pega para o sítio, até parar.

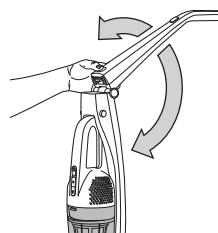

### ARMAZENAMENTO

Mantenha o Aspirador Vertical na base de carregamento com a pega dobrada, para obter um volume mais compacto.

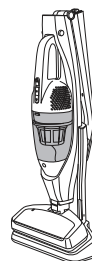

## SUGESTÕES DE ASPIRAÇÃO

### AVISO

#### Risco de ferimentos para pessoas e danos no produto

• **NÃO puxe a ficha da parede pelo cabo de alimentação. Em caso de danos no cabo ou na ficha, poderão ocorrer ferimentos em pessoas ou danos em objectos.**

### PADRÃO DE ASPIRAÇÃO SUGERIDO

Para obter a melhor acção de limpeza, deve empurrar a escova de chão na direcção contrária a si e, em seguida, puxá-la para si. Depois de puxar, a direcção do bocal deve ser ajustada para apontar para a próxima secção a limpar. Deve repetir este padrão pela tapete com movimentos lentos e deslizantes.

### NOTA :

Movimentos rápidos e irregulares não garantem uma limpeza completa.



**Para obter os melhores resultados de limpeza,** mantenha a passagem de fluxo de ar aberta.

. Verifique ocasionalmente se existem obstruções em cada área de montagem

**Verifique se não existe nenhum objecto a obstruir a entrada de ar.**

### UTILIZAR O MINI-ASPIRADOR

Para retirar o Mini-aspirador do Aspirador Vertical, prima os botões de libertação em cada lado, conforme ilustrado.

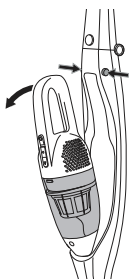

## INSTRUÇÕES DE FUNCIONAMENTO

### CARREGAR

Certifique-se sempre de que o Aspirador está desligado antes de o colocar no suporte de carregamento. Deixe o Aspirador Vertical carregar até o Indicador de Progresso do Carregamento ficar verde.

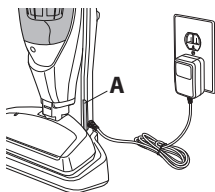

**A** Indicador de Progresso do Carregamento

### UTILIZAR O ASPIRADOR VERTICAL SEM FIOS

Ao utilizar o Mini-aspirador, utilize o botão de Ligar/Desligar o Mini-aspirador para ligar e desligar o Mini-aspirador.

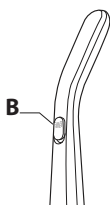

**B** Botão deslizante de Ligar/Desligar

### UTILIZAR O MINI-ASPIRADOR

Ao utilizar o Aspirador Vertical na posição vertical, utilize o botão deslizante Ligar/Desligar para ligar e desligar o Aspirador Vertical.

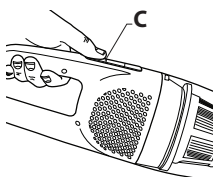

**C** Botão Ligar/Desligar do mini-aspirador

### COMANDOS DO MINI-ASPIRADOR

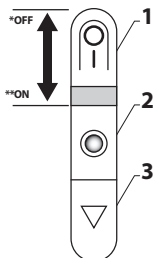

\* *DESLIGAR*

\*\* *LIGAR*

**1** Botão Ligar/Desligar do mini-aspirador

**2** Indicador de bateria

**3** Botão de liberação do recipiente para o pó

### IMPORTANTE :

- . Desligue sempre o aparelho no botão e na tomada antes de o guardar ou limpar.
- . Nunca utilize o aspirador sem o filtro.
- . Não utilize detergentes nem produtos agressivos ou abrasivos. A cor transparente do recipiente para o pó pode mudar com o tempo. No entanto, tal não altera o desempenho do aparelho.

## ESVAZIAR O RECIPIENTE PARA O PÓ

### AVISO

Desligue o aspirador antes de efectuar manutenção no aspirador.

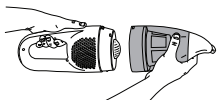

1 • Prima o botão de libertação do recipiente para o pó e remova-o.

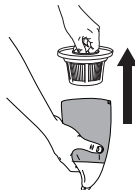

2 • Puxe o filtro do recipiente para o pó para cima, conforme ilustrado.



3 • Esvazie o recipiente para o pó num caixote do lixo, conforme ilustrado.

### LIMPAR O FILTRO DO RECIPIENTE PARA O PÓ



1 • Retire o filtro do suporte do filtro rodando a tampa e o filtro em sentido contrário aos ponteiros do relógio. Para fixar novamente o filtro no sítio rode-o no sentido dos ponteiros do relógio

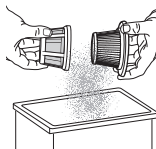

2 • Retire e limpe o filtro sobre um caixote do lixo.

NÃO opere sem o filtro instalado.

NÃO lave o recipiente para o pó na máquina de lavar louça.

NÃO lave o filtro com água.

Escove o filtro para o limpar

Para garantir um excelente desempenho, lave o recipiente para o pó ou o filtro após cada utilização.

### ATENÇÃO

Não tente secar o filtro com um secador de cabelo nem no secador de roupa. O ar quente pode provocar a deformação dos filtros.

## LIMPAR O ROLO

### AVISO

Desligue o aspirador no botão e na tomada antes de efectuar manutenção no aspirador.

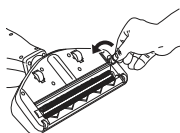

- 1 • Com uma moeda pequena, rode o parafuso de libertação do rolo em sentido contrário aos ponteiros do relógio.

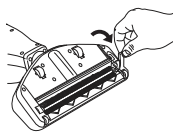

- 2 • Levante e retire o fecho de libertação do rolo.

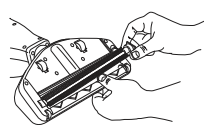

- 3 • Puxe o rolo para fora puxando-o pelo lado direito, e limpe-o

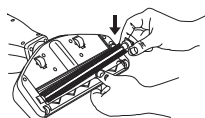

- 4 • Coloque novamente o rolo nas ranhuras

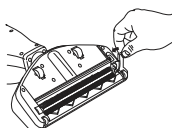

- 5 • Coloque novamente o fecho de libertação do rolo na posição correcta

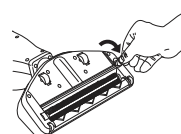

- 6 • Para fixar, rode o parafuso de libertação do rolo no sentido dos ponteiros do relógio com uma moeda pequena.

## RESOLUÇÃO DE PROBLEMAS

Consulte esta tabla y encontrará soluciones que puede aplicar usted mismo para resolver problemas menores de rendimiento del aparato. Cualquier otra reparación necesaria debe llevarla a cabo un proveedor de servicio cualificado.

### AVISO

Desligue sempre o aspirador no botão e na tomada antes de efectuar manutenção no aspirador. Se não o fizer, tal poderá provocar choque eléctrico ou ferimentos em pessoas.

PROBLEMA	CAUSA POSSÍVEL	SOLUÇÃO POSSÍVEL
O aspirador não arranca	1. A bateria necessita de ser carregada 2. Existe um disjuntor accionado/fusível fundido no painel da casa.	1. Ligue bem à tomada para o aspirador carregar 2. Contacte o Serviço Pós-venda.
A escova não arranca	A escova está bloqueada	Limpe a escova e aguarde cerca de 10 minutos antes de reiniciar.
Não aspira bem a sujidade	1. Recipiente para o pó cheio ou obstruído. 2. Passagens de fluxo de ar obstruídas. 3. Filtros sujos	1. Esvazie o recipiente para o pó. (página 39) 2. Limpe as passagens de fluxo de ar. (página 39 & 40) 3. Troque/limpe os filtros. (página 39)



## BATERÍAS

### • Substituição das baterias

Este aparelho contém baterias de níquel metal hidreto (NiMh) que, por razões de segurança, apenas estão acessíveis a um técnico profissional. Quando a bateria já não for capaz de manter a carga, o conjunto de baterias NiMh deve ser retirado. Para substituir as baterias, dirija-se ao Serviço de Assistência Técnica autorizado mais próximo.

### • Eliminar o aparelho

É importante retirar as baterias antes de eliminar o aparelho. Para tal, visite um Centro de Serviço autorizado ou proceda da seguinte forma:

- Retire o mini-aspirador da escova eléctrica premindo os botões de desbloqueio.
  - Retire o recipiente para o pó.
  - Retire os 5 parafusos situados no corpo do aparelho e separe as duas peças que compõem o corpo.
  - Retire o conjunto composto pela unidade da bateria, motor e turbina.
  - Em seguida, desligue os 2 cabos ligados à bateria.
  - Retire o parafuso situado na unidade da bateria e, em seguida, retire as baterias da unidade da bateria.
- Não coloque a unidade da bateria no lixo; leve-a ao Centro de Serviço Moulinex mais próximo de sua casa ou a um local especialmente destinado a processar este tipo de resíduos.

## AMBIENTE

- Em conformidade com a regulamentação em vigor, todos os aparelhos fora de uso devem ser entregues num Serviço de Assistência Técnica autorizado que se encarregará da sua eliminação.
- Ambiente: Directiva 2002/95/CE

## Atenção

Não substitua um conjunto de baterias recarregáveis por baterias não recarregáveis.

Para substituir as baterias, dirija-se a um Serviço de Assistência Técnica autorizado.

As baterias são concebidas para uma utilização exclusivamente dentro de casa. Não as mergulhe em água. As baterias devem ser manuseadas com cuidado. Não coloque as baterias na boca. Não deixe as baterias entrar em contacto com outros objectos metálicos (anéis, pregos, parafusos...). Deve ter o cuidado de não criar curto-circuitos nas baterias inserindo objectos metálicos nas suas extremidades.

Se ocorrer um curto-circuito, a temperatura das baterias pode subir perigosamente e causar queimaduras graves ou até mesmo provocar um incêndio. Se as baterias verterem, não esfregue os olhos nem as mucosas. Lave as mãos e enxágüe a vista com água limpa. Se o desconforto persistir, consulte o médico.

## Protecção do ambiente em primeiro lugar!



- ① O seu aparelho contém materiais que podem ser recuperados ou reciclados.
- ➡ Entregue-o num ponto de recolha para ser efectuada a reciclagem do mesmo.

## RESOLUÇÃO DE PROBLEMAS

### IMPORTANTE :

Se o aspirador não estiver a funcionar bem, antes de proceder a qualquer verificação, desligue-o colocando o interruptor de Ligar/Desligar na posição de paragem.

As reparações devem ser realizadas apenas por especialistas e com peças sobressalentes de origem. A reparação do aparelho pelo utilizador pode representar um risco para o mesmo.

## GARANTIA

Este aparelho é exclusivamente para uso doméstico; a utilização não adequada ou não conforme ao modo de utilização indicado, invalida a responsabilidade da marca e a garantia é anulada.

Leia atentamente o manual de instruções antes da primeira utilização do aparelho: uma utilização não conforme às instruções de utilização isenta a Moulinex de qualquer responsabilidade.

**ESPECIFICAÇÕES**

<b>COMPONENTE</b>	<b>SPECIFICHE</b>
Batteria	12 V
Durata di aspirazione	Max. 15 minuti
Durata della ricarica	Max. 16 ore

**MINI-ASPIRADOR SEM FIOS**

- 1 Pulsante on/off dell'aspirapolvere portatile
- 2 Indicatore di carica
- 3 Pulsante di rilascio del contenitore della polvere
- 4 Beccuccio
- 5 Batteria: 12V: rif. RS-RH5379 (non visibile)

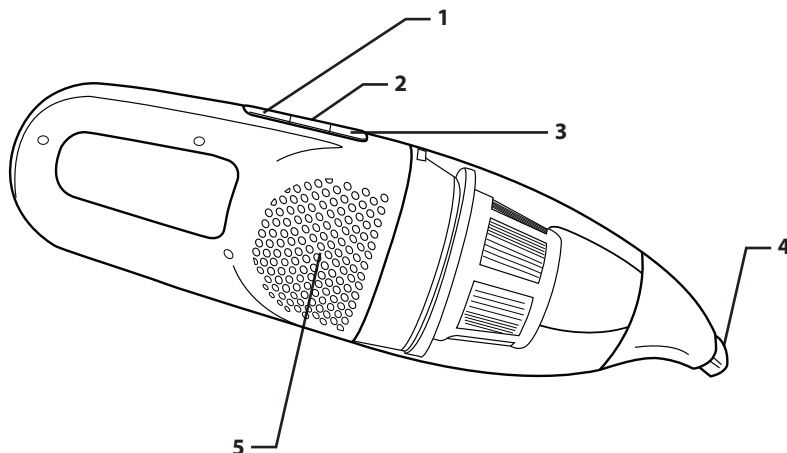

È importante conoscere i componenti e le funzioni dell'apparecchio per garantire un uso corretto e sicuro. Familiarizzarsi con le caratteristiche dell'apparecchio prima dell'uso.

## SCOPA ELETTRICA SENZA FILO COMPLETAMENTE ASSEMBLATA

- 1 Impugnatura
- 2 Interruttore on/off della scopa elettrica
- 3 Pulsante piegamento manico
- 4 Aspirapolvere portatile
- 5 Interruttore on/off dell'aspirapolvere portatile
- 6 Spia di carica
- 7 Pulsante di rilascio del contenitore della polvere
- 8 Contenitore della polvere
- 9 Spia di blocco della scopa elettrica
- 10 Spazzola
- 11 Pulsante di rilascio dell'aspirapolvere portatile
- 12 Foro di fissaggio a muro
- 13 Struttura di supporto
- 14 Spia di ricarica
- 15 Ingresso alimentazione
- 16 Base di ricarica
- 17 Filtro: rif. RS-RH5378
- 18 Caricabatteria: 12V: rif. RS-RH5377
- 19 Batteria: 12V: rif. RS-RH5379 (non visibile)

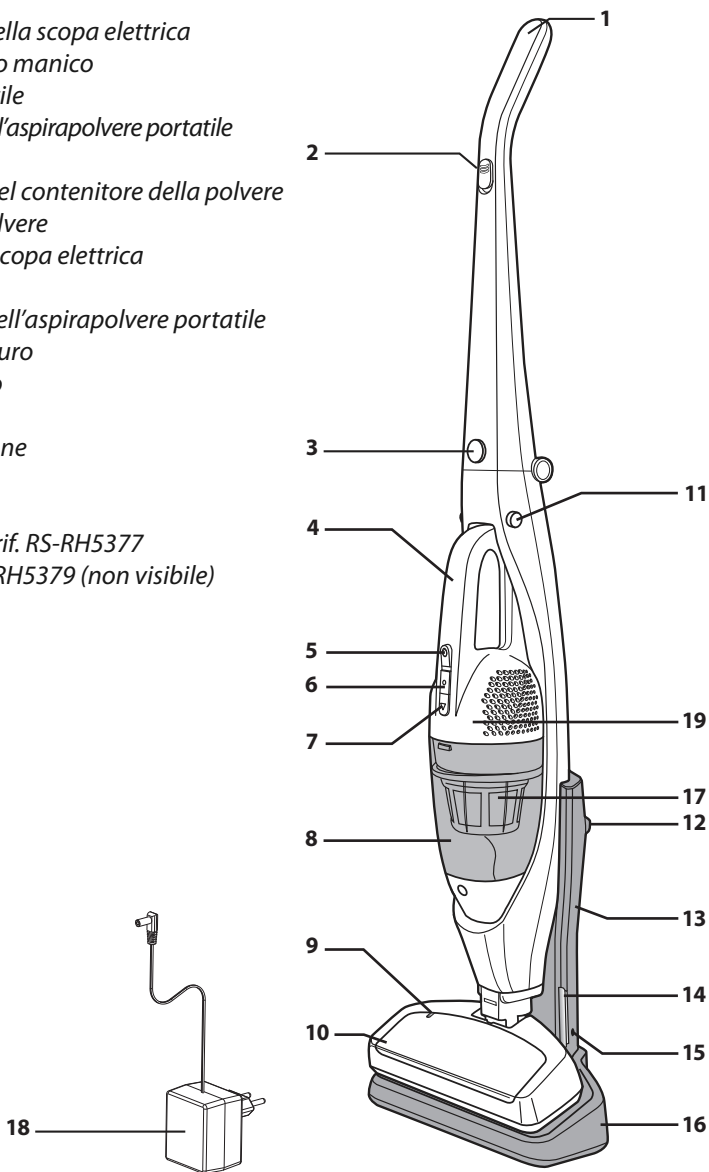

## AVVERTENZE PER LA SICUREZZA

**Per ragioni di sicurezza, questo apparecchio è conforme alle norme e alle regolamentazioni vigenti (Direttiva bassa tensione, Compatibilità elettromagnetica, Ambiente...).**

Questo apparecchio non deve essere usato da persone (compresi i bambini) le cui capacità fisiche, sensoriali o mentali sono ridotte o da persone prive di esperienza o conoscenza, a meno che non siano sorvegliate o siano state istruite sull'uso dell'apparecchio da una persona responsabile della loro sicurezza. Sorvegliare i bambini per accertarsi che non giochino con l'apparecchio.

Questo apparecchio può essere usato da bambini di almeno 8 anni e da persone le cui capacità fisiche, sensoriali o mentali sono ridotte o da persone prive di esperienza o conoscenza, se correttamente sorvegliati o se sono stati istruiti sull'uso sicuro dell'apparecchio e conoscono i rischi correlati.

I bambini non devono giocare con l'apparecchio. Le ordinarie operazioni di pulizia e manutenzione non devono essere effettuate da bambini, a meno che non abbiano almeno 8 anni e siano supervisionati da un adulto.

Tenere l'apparecchio e il cavo di alimentazione fuori dalla portata dei bambini di età inferiore a 8 anni.

### **1 • Precauzioni per l'uso**

#### **Leggere attentamente prima di utilizzare e conservare.**

- Questo aspirapolvere è un apparecchio elettrico: deve essere usato in condizioni d'uso ordinarie. Usare e riporre l'apparecchio fuori dalla portata dei bambini. Non mettere in funzione l'apparecchio senza sorveglianza. Non tenere la bocchetta o l'estremità del tubo in prossimità di occhi e orecchie.
  - Non aspirare superfici bagnate d'alcol, liquidi di qualsiasi natura, sostanze calde, sostanze ultrafini (gesso, cemento, cenere...), grossi cocci taglienti (vetro), prodotti nocivi (solventi, abrasivi...), aggressivi (acidi, detergenti...), infiammabili ed esplosivi (a base di benzina o alcol).
  - Non immergere l'apparecchio o il caricabatteria in acqua o altri liquidi, non schizzare acqua sull'apparecchio o sul caricabatteria.
  - Non riporre l'aspirapolvere all'esterno e tenerlo al riparo dall'umidità.
- Non collocare l'apparecchio in prossimità di una fonte di calore (forni, apparecchi di riscaldamento o termosifoni caldi).

- Non esporre le batterie a una temperatura superiore a 40°C.
- Non smontare l'aspirapolvere quando è in funzione.
- Non mettere in funzione l'aspirapolvere senza il contenitore per la polvere e senza il filtro in spugna di protezione del motore.
- Non usare l'apparecchio:

- se è caduto e presenta danni visibili o anomalie di funzionamento;
- se il caricabatteria o il cavo del caricabatteria sono danneggiati.

In tal caso non aprire l'apparecchio ma portarlo al centro di assistenza autorizzato più vicino poiché sono necessari attrezzi speciali per effettuare la riparazione.

- Le riparazioni devono essere effettuate esclusivamente da tecnici specializzati e con parti originali.
- Riparare un apparecchio da soli può costituire un pericolo per l'utente.
- Usare esclusivamente accessori originali Rowenta (filtri, batterie...).

Questo apparecchio è destinato al solo uso domestico. In caso di utilizzo scorretto o non conforme alle istruzioni per l'uso, Rowenta è sollevata da ogni responsabilità.

## **2 • Alimentazione elettrica**

- Verificare che la tensione (voltaggio) indicata sulla targhetta del caricabatteria dell'aspirapolvere corrisponda a quella della rete elettrica.
- Non tirare il cavo per scollegare il caricabatteria dalla presa di corrente.
- Se il cavo del caricabatteria è danneggiato o se il caricabatteria non funziona, usare esclusivamente il modello di caricabatteria fornito dal fabbricante e contattare il servizio consumatori Rowenta o rivolgersi al centro di servizio autorizzato più vicino.

## **3 • Riparazioni**

Le riparazioni devono essere effettuate esclusivamente da tecnici specializzati e con parti originali. Riparare un apparecchio da soli può costituire un pericolo per l'utente e annullare la garanzia.

## **PRIMA DEL PRIMO UTILIZZO**

Estrarre l'apparecchio dalla confezione e rimuovere tutte le eventuali etichette. Conservare il foglio della garanzia e leggere attentamente le istruzioni per l'uso prima del primo utilizzo dell'apparecchio.

## **Caricamento della batteria**

### **IMPORTANTE :**

Usare esclusivamente il caricabatteria fornito insieme all'apparecchio. Non mettere sotto carica l'apparecchio se la temperatura è inferiore a 0°C o superiore a 40°C. L'uso di un caricabatteria universale annulla la garanzia.

## ASSEMBLAGGIO

---

### BASE DI RICARICA

Allineare le fessure sulla base di ricarica e sulla scopa elettrica e fare scorrere l'apparecchio verso il basso fino a bloccarlo in posizione.

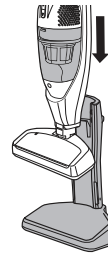

### RICARICA

Riporre la scopa elettrica senza filo sulla base di ricarica quando non in uso.

Indicatori luminosi di ricarica:

- . Spia rossa: il prodotto è in carica (16 ore max.)
- . Spia verde: la batteria del prodotto è carica, modalità di mantenimento della carica attiva.

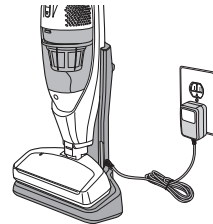

### MANICO PIEGHEVOLE

Tirare il manico verso l'alto fino a bloccarlo in posizione.

Per piegare il manico, premere il pulsante di piegamento del manico e spingere il manico all'indietro fino al suo blocco.

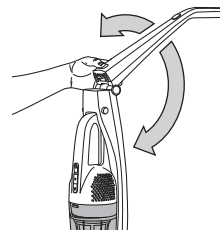

### STOCCAGGIO

Per uno stoccaggio compatto, riporre la scopa elettrica sulla base di ricarica con il manico piegato.



## CONSIGLI PER L'USO

### AVVERTENZA

#### Rischio di lesioni personali e danni al prodotto

• **NON estrarre la spina dalla presa di corrente tirando il cavo di alimentazione. Eventuali danni al cavo o alla spina possono causare lesioni personali e danneggiamenti.**

### SCHEMA DI ASPIRAZIONE CONSIGLIATO

Per un'azione pulente ottimale, allontanare e avvicinare la scopa elettrica in linea retta di fronte a sé. Al termine di ogni passata, direzionare la scopa elettrica verso la successiva area da pulire. Ripetere questo schema con movimenti lenti e scorrevoli.

### NOTA :

passate rapide e a strappi non consentono una pulizia completa.

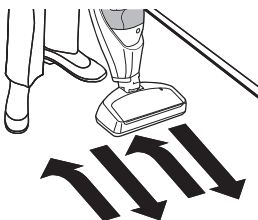

**Per i migliori risultati di pulizia,** garantire sempre il passaggio dell'aria attraverso le aperture di ventilazione dell'apparecchio.

. Ispezionare occasionalmente le zone di assemblaggio per verificare che non siano presenti ostruzioni.

**Verificare che le aperture di ventilazione non siano ostruite.**

### FUNZIONAMENTO DELL'ASPIRAPOLVERE PORTATILE

Per rimuovere l'aspirapolvere portatile dalla scopa elettrica, premere i pulsanti di rilascio situati su entrambi i lati, come mostrato in figura.

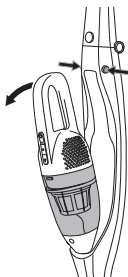

## FUNZIONAMENTO

### RICARICA

Accertarsi che l'apparecchio sia spento prima di collocarlo sulla base di ricarica. Lasciare l'apparecchio sotto carica fino a quando la spia di ricarica diventa verde.

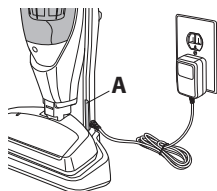

**A** Spia di ricarica

### FUNZIONAMENTO DELLA SCOPA ELETTRICA SENZA FILO

Durante l'uso dell'aspirapolvere portatile, utilizzare l'interruttore on/off dell'aspirapolvere portatile per accenderlo e spegnerlo.

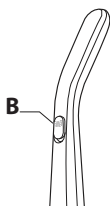

**B** Interruttore on/off

### FUNZIONAMENTO DELL'ASPIRAPOLVERE PORTATILE

Durante l'uso della scopa elettrica in posizione verticale, utilizzare l'interruttore on/off per accenderla e spegnerla.

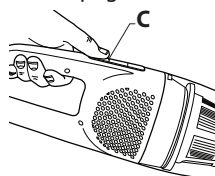

**C** Interruttore on/off dell'aspirapolvere portatile

### COMANDI DELL'ASPIRAPOLVERE PORTATILE

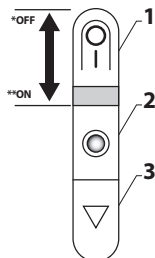

\* OFF

\*\* ON

**1** Interruttore on/off dell'aspirapolvere portatile

**2** Spia di carica

**3** Pulsante di rilascio del contenitore della polvere

### IMPORTANTE :

- . Spegnerne sempre l'apparecchio e scollegarlo dalla presa di corrente prima di riporlo o pulirlo.
- . Non utilizzare l'apparecchio senza il filtro.
- . Non usare prodotti detergenti, aggressivi o abrasivi. La trasparenza del contenitore della polvere può cambiare col tempo, senza però influire sulle prestazioni dell'apparecchio.



## SVUOTAMENTO DEL CONTENITORE DELLA POLVERE

### AVVERTENZA

**Spegnere e scollegare l'apparecchio dalla presa di corrente prima di ogni operazione di pulizia.**

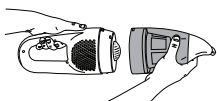

**1** • Premere il pulsante di rilascio del contenitore della polvere e rimuovere il contenitore della polvere.

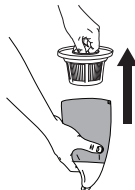

**2** • Estrarre il filtro del contenitore della polvere tirandolo verso l'alto, come mostrato in figura.



**3** • Vuotare il contenitore della polvere sopra un cestino della spazzatura, come mostrato in figura.

### PULIZIA DEL FILTRO DEL CONTENITORE DELLA POLVERE



**1** • Rimuovere il filtro dal porta-filtro ruotando il coperchio e il filtro in senso antiorario. Per reinstallare il filtro, ruotarlo in senso orario.

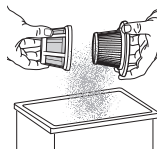

**2** • Rimuovere e pulire il filtro sopra un cestino della spazzatura.

NON usare senza il filtro.

NON lavare il contenitore della polvere in lavastoviglie.

NON pulire il filtro con acqua.

Strofinare il filtro per pulirlo.

Per garantire prestazioni ottimali, pulire il contenitore della polvere o il filtro dopo ogni utilizzo.

### ATTENZIONE

**Non tentare di asciugare il filtro con un asciugacapelli o in un'asciugatrice. L'aria calda può deformare i filtri.**

## PULIZIA DELLA SPAZZOLA ROTANTE

### AVVERTENZA

Spegnere e scollegare l'apparecchio dalla presa di corrente prima di effettuare qualsiasi operazione di manutenzione.

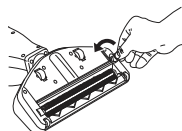

**1** • Usando una piccola moneta, svitare la vite di rilascio in senso antiorario.

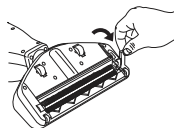

**2** • Sollevare e rimuovere il dispositivo di rilascio della spazzola.

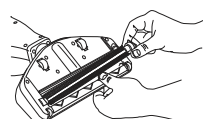

**3** • Estrarre la spazzola sollevandola dal lato destro. Pulire la spazzola.

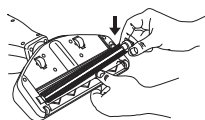

**4** • Riposizionare la spazzola nel suo alloggiamento.

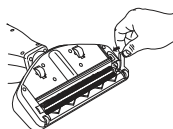

**5** • Reinscrivere il dispositivo di rilascio della spazzola.

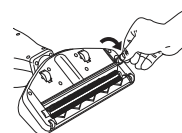

**6** • Bloccare la spazzola avvitando la vite di rilascio in senso orario, utilizzando una piccola moneta.

## RISOLUZIONE DEI PROBLEMI

Consultare la seguente tabella per risolvere eventuali malfunzionamenti minori. Ogni altro tipo di riparazione deve essere effettuata dal centro di assistenza autorizzato.

### AVVERTENZA

Spegnere e scollegare l'apparecchio dalla presa di corrente prima di effettuare qualsiasi operazione di manutenzione, per evitare il rischio di scossa elettrica o infortuni.

PROBLEMA	POSSIBILE CAUSA	POSSIBILE SOLUZIONE
L'aspirapolvere non si avvia	1. La batteria è scarica 2. Interruttore differenziale attivato/fusibile bruciato	1. Collegare il cavo di alimentazione e attendere che la batteria si ricarichi 2. Contattare il centro di assistenza
La spazzola non si avvia	La spazzola è bloccata	Limpe a escova e aguarde cerca de 10 minutos antes de reiniciar.
Aspirazione della polvere insufficiente	1. Contenitore della polvere pieno o ostruito 2. Aperture di ventilazioni ostruite 3. Filtri sporchi	1. Vuotare il contenitore della polvere (página 49) 2. Pulire le aperture di ventilazione (página 49 & 50) 3. Sostituire/pulire i filtri (página 49)

## BATTERIE

### • Sostituzione delle batterie

Questo apparecchio contiene accumulatori al nichel-metallo idruro (NiMH) che per ragioni di sicurezza sono accessibili esclusivamente da un tecnico qualificato. Se la batteria non riesce più a mantenere la carica, il blocco batterie NiMH deve essere rimosso. Per sostituire gli accumulatori, rivolgersi al centro di assistenza autorizzato più vicino.

### • Smaltimento dell'apparecchio

Non smaltire l'apparecchio senza aver rimosso preventivamente le batterie. Per rimuovere le batterie, rivolgersi a un centro di assistenza autorizzato o procedere come descritto di seguito:

- Rimuovere l'aspirapolvere portatile dalla scopa elettrica premendo i pulsanti di rilascio.
  - Rimuovere il contenitore della polvere.
  - Rimuovere le 5 viti posizionate sul corpo dell'apparecchio e separare le 2 parti che formano il corpo.
  - Rimuovere il gruppo batteria-motore-turbina.
  - Disconnettere i 2 cavi collegati alla batteria.
  - Rimuovere la vite posizionata sull'unità batteria, quindi rimuovere le batterie dall'unità batteria.
- Non gettare l'unità batteria insieme ai rifiuti domestici, ma portarla presso il centro di assistenza Moulinex più vicino o un luogo previsto per tale scopo.

## AMBIENTE

- In conformità alle norme vigenti, tutti gli apparecchi fuori uso devono essere portati in un centro di assistenza autorizzato che si incaricherà di effettuare lo smaltimento.
- Ambiente: Direttiva 2002/95/CE

## Avvertenza

Non sostituire un blocco di batterie ricaricabili con batterie non ricaricabili.

Per sostituire le batterie, rivolgersi a un centro di assistenza autorizzato.

Le batterie sono progettate esclusivamente per l'uso in interni. Non immergerle in acqua. Le batterie devono essere manipolate con attenzione. Non portare le batterie alla bocca. Non lasciare che le batterie entrino in contatto con altri oggetti metallici (anelli, chiodi, viti... ). Fare attenzione a non creare cortocircuiti all'interno delle batterie inserendo oggetti metallici alle loro estremità. Se si produce un cortocircuito, la temperatura delle batterie rischia di aumentare pericolosamente e potrebbe causare gravi ustioni e perfino prendere fuoco. Se le batterie producono delle perdite, non strofinarsi gli occhi né le mucose. Lavare le mani e sciacquare gli occhi con acqua pulita. Se l'irritazione persiste, consultare un medico.

## Partecipiamo alla protezione dell'ambiente!



① Questo apparecchio contiene numerosi materiali riutilizzabili o riciclabili.

➡ Portarlo in un punto di raccolta affinché sia smaltito correttamente.

## RISOLUZIONE DEI PROBLEMI

### IMPORTANTE :

Se l'aspirapolvere non funziona correttamente e prima di qualsiasi ispezione, spegnerlo posizionando l'interruttore di accensione/spengimento su "Spento".

Le riparazioni devono essere effettuate esclusivamente da tecnici specializzati e con parti originali.

Riparare un apparecchio da soli può costituire un pericolo per l'utente.

## GARANZIA

Questo apparecchio è destinato al solo uso domestico; in caso di utilizzo scorretto o non conforme alle istruzioni per l'uso, Rowenta è sollevata da ogni responsabilità e la garanzia è annullata.

Leggere attentamente le istruzioni per l'uso prima del primo utilizzo dell'apparecchio: un utilizzo non conforme alle istruzioni per l'uso solleva Moulinex da ogni responsabilità.

**FR** p. 2 - 11

**EN** p. 12 - 21

**ES** p. 22 - 31

**PT** p. 32 - 41

**IT** p. 42 - 51