

Rowenta®

EXTENSO®

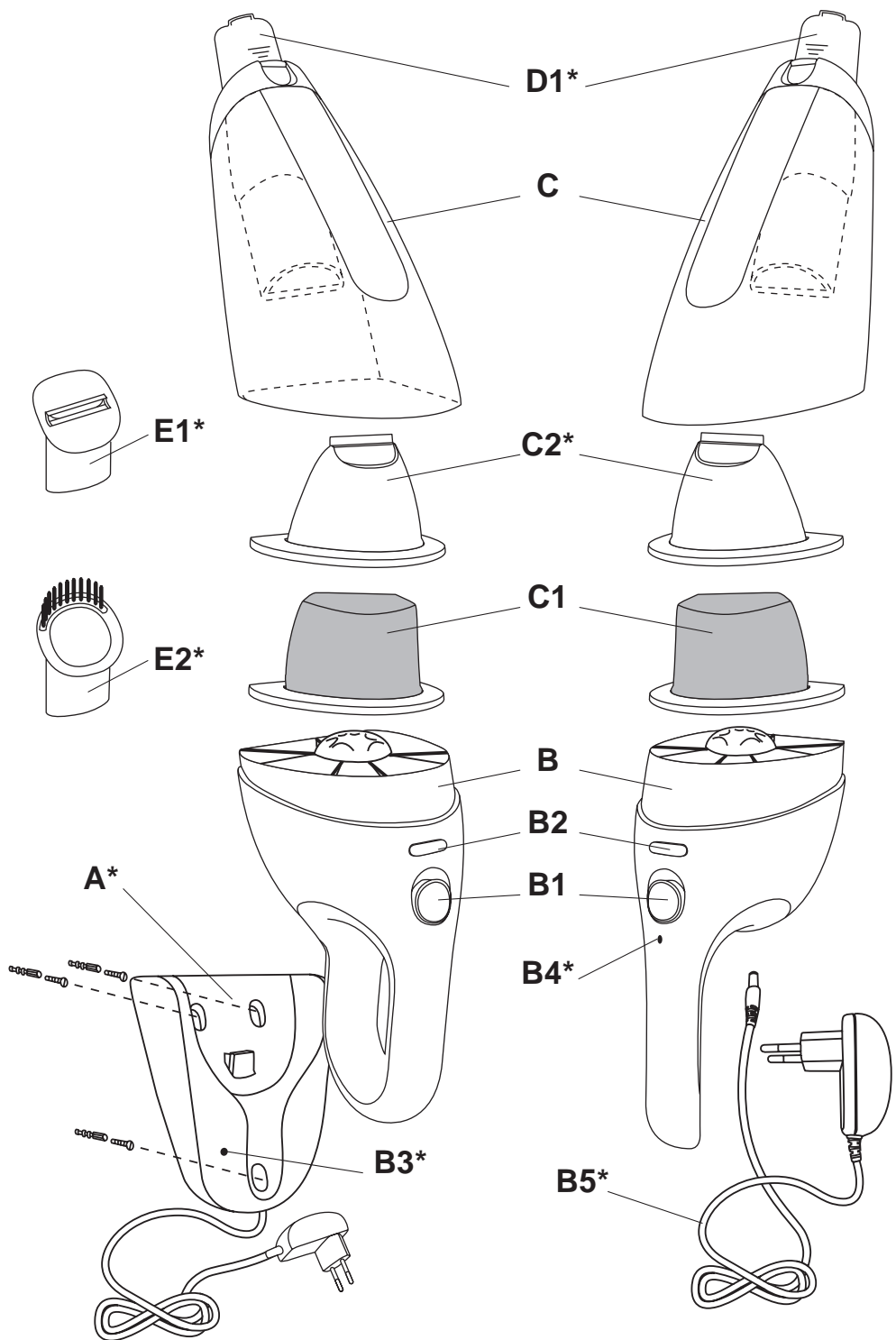

www.rowenta.com



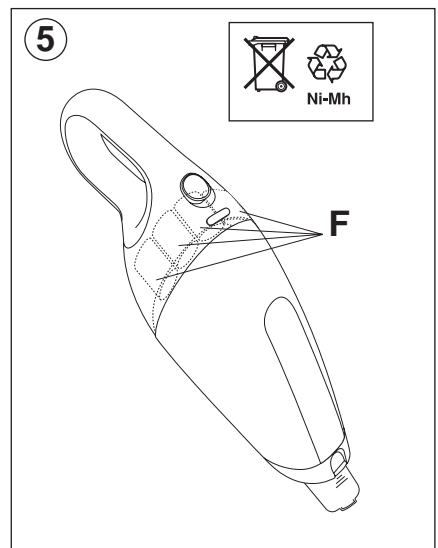
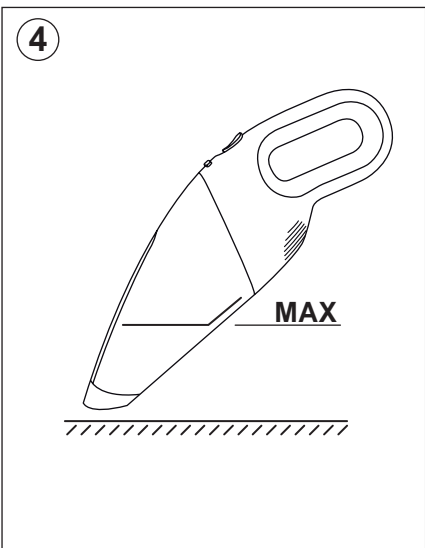
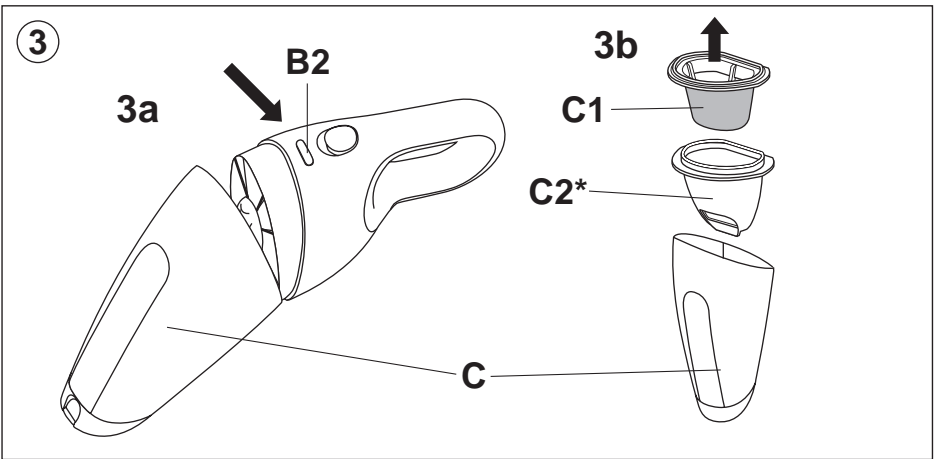
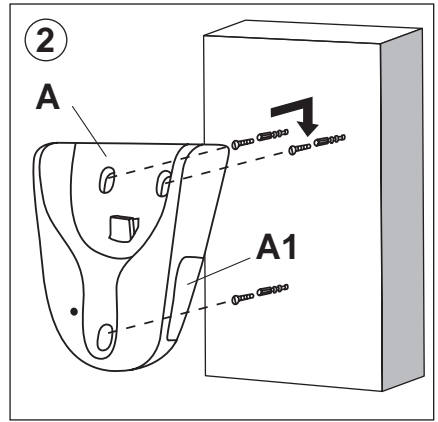
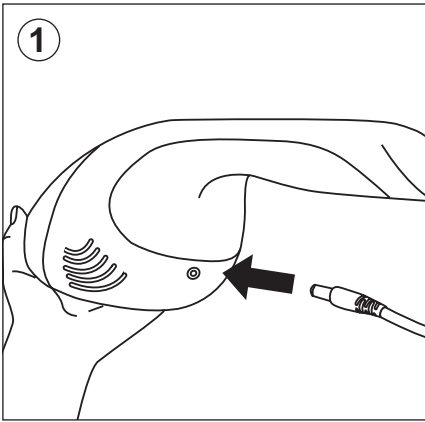

Nous vous remercions d'avoir choisi un appareil de la gamme **Rowenta**.

DESCRIPTION

A	Base de charge*	
A1	Range accessoire*	
B	Bloc moteur	
B1	Interrupteur marche/arrêt	
B2	Bouton d'ouverture du bac à poussière ou Eau & Poussière*	
B3	Témoin lumineux base*	
B4	Témoin lumineux poignée*	
B5	Chargeur*	
C	Bac à poussière ou Eau & Poussière*	
C1	Filtre permanent	
2.4V/3.6V : RS-AC3433	4.8V : RS-AC3434	4.8V/6V/7.2V : RS-AC3435
C2	Support filtre*	
D1	Suceur télescopique intégré*	
E1/E2	Suceur raclette*/suceur brosse*	
F	Batteries*	
2.4V : RS-AC3427	3.6V : RS-AC3428	4.8V : RS-AC3429
6V : RS-AC3430	7.2V : RS-AC3431	

CONSEILS DE SÉCURITÉ

- Lisez attentivement le mode d'emploi avant la première utilisation de votre appareil : une utilisation non conforme au mode d'emploi dégraderait Rowenta de toute responsabilité.

- Cet appareil n'est pas prévu pour être utilisé par des personnes (y compris les enfants) dont les capacités physiques, sensorielles ou mentales sont réduites, ou des personnes dénuées d'expérience ou de connaissance, sauf si elles ont pu bénéficier, par l'intermédiaire d'une personne responsable de leur sécurité, d'une surveillance ou d'instructions préalables concernant l'utilisation de l'appareil.

Il convient de surveiller les enfants pour s'assurer qu'ils ne jouent pas avec l'appareil.

- L'appareil peut rester en charge en permanence sans aucun risque. La base de charge chauffe légèrement, il s'agit d'un phénomène tout à fait normal. Cependant, il est préférable de débrancher la base de charge en cas d'absence prolongée (vacances...). Après 15H de charge, l'appareil se met en veille et le témoin lumineux s'éteint.

- Vérifiez que la tension d'alimentation de votre appareil correspond bien à celle de votre installation électrique.

Toute erreur de branchement annule la garantie.

- Votre appareil est destiné uniquement à un usage domestique et à l'intérieur de la maison.

- Vérifiez que le filtre permanent est bien en place. Ne jamais faire fonctionner l'appareil sans filtre permanent.

- Débranchez votre appareil lorsque vous le nettoyez.

- Ne jamais tirer sur le cordon pour débrancher la base de charge ou le chargeur.

- Ne pas utiliser d'autre base de charge ou chargeur que le modèle fourni par le constructeur.

- N'utilisez pas votre appareil s'il ne fonctionne pas correctement ou s'il a été endommagé. Dans ce cas, adressez-vous à un centre service agréé Rowenta (voir liste des Centres Service Agréés).

- Toute intervention autre que le nettoyage et l'entretien

usuel par le client doit être effectuée par un centre service agréé Rowenta (voir liste des Centres Service Agréés). **F**

- Si le cordon ou la fiche sont endommagés, n'utilisez pas votre appareil.

Afin d'éviter tout danger, faites-les obligatoirement remplacer par un centre service agréé Rowenta (voir liste des Centres Service Agréés).

- Pour votre sécurité, n'utilisez que des accessoires et des pièces détachées adaptés à votre appareil.

- Ne mettez pas l'appareil, sa base de charge ou le chargeur dans l'eau, sous l'eau courante ou tout autre liquide.

- N'entreposez pas l'appareil à l'extérieur.

- **N'aspirez pas de substances inflammables ou explosives (liquide, gaz).**

- **N'aspirez pas de résidus incandescents (cendres chaudes, braises, etc...)**

- **N'aspirez jamais d'éléments tranchants.**

- Si les batteries fuient, ne vous frottez ni les yeux, ni les muqueuses. Lavez vous les mains et rincez l'oeil à l'eau claire. Si l'inconfort persiste, consultez votre médecin.

- **Pour votre sécurité, cet appareil est conforme aux normes et réglementations applicables (Directives Basse Tension, Compatibilité Electromagnétique, Environnement,...)**

MISE EN SERVICE/UTILISATION

MISE EN CHARGE DE VOTRE APPAREIL

Selon le modèle dont vous disposez, la charge de votre appareil s'effectue soit :

1. À L'AIDE D'UN CHARGEUR* (B5)

① - Branchez le cordon sur l'appareil.

- Branchez la prise sur le secteur. Le témoin lumineux sur la poignée* (**B4**) vous signale que l'appareil est en charge.

Remarque importante : Avant sa première utilisation, l'appareil doit être chargé pendant au moins 15H, le témoin lumineux s'éteint à la fin du cycle de charge.

2. À L'AIDE D'UNE BASE DE CHARGE* (A)

- Installez la base de charge* (**A**), celle-ci peut être :

• soit posée sur un plan de travail

② • soit fixée au mur (guide de perçage et vis fournis). L'excédent de cordon peut être enroulé sous la base de charge.

- Branchez la prise de la base de charge* (**A**)

- Placez l'appareil sur sa base de charge* (**A**), le témoin lumineux* s'allume (**B3**) et vous signale que l'appareil est en charge.

Remarque importante : Avant sa première utilisation, l'appareil doit être chargé pendant au moins 15H, le témoin lumineux s'éteint à la fin du cycle de charge.

UTILISATION

- Pour le nettoyage des recoins (plinthés, radiateurs, ...) et les endroits difficiles d'accès, tirez sur le suceur télescopique* (**D1**) intégré au bac poussière.

- Pour le nettoyage des surfaces planes, placez le suceur brosse* (**E2**) sur l'extrémité du suceur télescopique* (**D1**) intégré au bac poussière.

- Pour l'aspiration d'eau ou de liquides (seulement li-

quides non inflammables et non corrosifs), placez le suceur raclette* (E1) sur l'extrémité du suceur télescopique* (D1) intégré au bac poussière.

- Appuyez sur l'interrupteur (B1) pour démarrer l'appareil.

- ④ **ATTENTION** : ne dépassez jamais le niveau « max » indiqué sur le bac Eau & Poussière. Videz obligatoirement le bac Eau/poussière avant de reposer l'appareil sur sa base de charge.

Nota : La base de charge* (A) possède un range accessoire (A1) pour le suceur raclette* (E1) ou le suceur brosse* (E2).

NETTOYAGE DU BAC POUSSIÈRE OU BAC Eau & POUSSIÈRE*

- ③a) - Appuyez sur le bouton d'ouverture du bac poussière (B2) ou du bac Eau & Poussière* (B2), retirez le bac (C).

- ③b) - Retirez le filtre permanent (C1) puis le support filtre* (C2) et videz le bac (C).

- Brossez délicatement le filtre permanent (C1) ou lavez-le si nécessaire. Vérifiez qu'il est parfaitement sec et remettez-le en place.



IMPORTANT : à chaque changement d'utilisation (poussière ou liquide), nettoyez le bac et séchez le filtre.

- Nettoyez régulièrement le filtre. Seul un filtre permanent propre et sec peut assurer une puissance d'aspiration optimale. Remplacer le filtre lorsqu'il est endommagé. N'utilisez pas de produits d'entretien trop agressifs ou abrasifs.

- Vous pouvez vous procurer un filtre permanent de rechange en vous adressant à un centre service agréé Rowenta (voir liste des Centres Services Agréés) ou en contactant le Service Consommateur Rowenta.

ENVIRONNEMENT

Participons à la protection de l'environnement !

- ⑤  Votre appareil contient de nombreux matériaux valorisables ou recyclables.
-  Confiez celui-ci dans un point de collecte pour que son traitement soit effectué.

REMPACEMENT DES BATTERIES

Cet appareil contient des accumulateurs au Nickel Métal Hydrure qui, pour des raisons de sécurité, sont seulement accessibles par un réparateur professionnel. Pour changer les batteries (F), adressez-vous au centre service agréé le plus proche.

Important !

Ne jetez pas votre appareil sans avoir déposé les batteries dans un endroit prévu à cet effet.

Les batteries sont conçues uniquement pour un usage à l'intérieur.

Ne les plongez pas dans l'eau. Les batteries doivent être manipulées avec soin.

Ne mettez pas les batteries dans la bouche.

Ne laissez pas les batteries rentrer en contact avec d'autres objets métalliques (bagues, clous, vis,...).

Vous devez prendre soin de ne pas créer de courts-circuits dans les batteries en insérant des objets métalliques à leurs extrémités.

Si un court-circuit se produit, la température des bat-

teries risque de monter dangereusement et peut causer des brûlures sérieuses voir même prendre feu. **F**

MISE AU REBUT DES BATTERIES

Ne jetez pas votre appareil sans avoir préalablement retiré les batteries.

Pour retirer les batteries adressez-vous à un Centre de Service Agréé ou procédez comme suit :

- Déconnectez l'appareil du réseau électrique.
- Retirez les vis situées sur la poignée puis ôtez le revêtement poignée.
- Retirez le bac à poussière ou Eau & poussière*.
- Retirez les vis situées sur le corps de l'appareil et séparez les 2 éléments constituant le corps.
- Retirez l'ensemble constitué du bloc batteries, du moteur et de la turbine de l'appareil.
- Déconnectez ensuite les 2 câbles reliés aux 2 batteries de cet ensemble.
- Retirez les vis situées sur le bloc batteries, puis retirez les batteries du bloc batteries.

Ne jetez pas les batteries aux ordures ménagères, mais déposez-les au Centre Service Agréé Rowenta le plus proche ou dans un endroit spécialement prévu à cet effet.

SI VOTRE APPAREIL NE FONCTIONNE PAS, QUE FAIRE ?

- Vérifiez que l'appareil est bien posé sur sa base de charge* (A).
- Vérifiez que le cordon de la base de charge* ou du chargeur* est bien branché et que la prise de courant fonctionne.
- Les batteries sont peut-être déchargées : remettez l'appareil en charge.
- Si l'appareil aspire moins bien, émet un bruit anormal, vérifiez que l'accessoire n'est pas obstrué ou que le bac à poussière ou Eau & poussière* n'est pas plein.
- En cas de fonctionnement anormal, exemple surchauffage du moteur, arrêtez l'appareil pour vérifier et remédier à l'anomalie (ex. obturation de l'accessoire).
- Si des poussières ou des débris aspirés retombent sur le sol ou si le liquide s'écoule, vérifiez que le bac à poussière ou Eau & poussière* n'est pas plein.

Vous avez suivi toutes ces instructions et votre appareil ne fonctionne toujours pas :

adressez-vous à un centre service agréé Rowenta (voir liste des Centres Service Agréés) ou contactez le Service Consommateur Rowenta.

Thank you for choosing an appliance from the **Rowenta** range.

DESCRIPTION

A	Storage base*
A1	Accessory storage compartment*
B	Motor unit
B1	On/Off switch
B2	Dust or water/dust container open button*
B3	Base indicator light*
B4	Handle indicator light*
B5	Charger*
C	Dust or water/dust container*
C1	Permanent filter
2.4V/3.6V : RS-AC3433 4.8V : RS-AC3434 4.8V/6V/7.2V : RS-AC3435	
C2	Filter holder*
D1	Telescopic crevice tool*
E1/E2	Scraper*/Brush head*
F	Batteries*
2.4V : RS-AC3427 3.6V : RS-AC3428 4.8V : RS-AC3429	
6V : RS-AC3430 7.2V : RS-AC3431	

SAFETY RECOMMENDATIONS

- Before using your appliance for the first time, please read the instructions for use carefully : any use which does not conform to these instructions will absolve Rowenta from any liability.

- This appliance is not intended for use by persons (including children) with reduced physical sensory or mental capabilities, or lack of experience and knowledge, unless they have been given supervision or instruction concerning the use of the appliance by a person responsible for their safety. Children should be supervised to ensure that they do not play with the appliance.

- The appliance may be recharged permanently without any risk. The storage base heats up slightly, this is quite normal. However, it is preferable to unplug the storage base if you intend to stay away for long periods of time (holidays, etc.). After 15 hours charge, the appliance will switch to stand-by mode and the indicator light will go out.

- Check that the voltage rating of your appliance corresponds to that of your household supply. If your appliance does not correspond with your supply voltage, do not attempt to operate. Return the appliance to the shop where purchased for replacement.

Any commercial use, inappropriate use or failure to comply with the instructions, the manufacturer accepts no responsibility and the guarantee will not apply.

- This product has been designed for domestic use only.
- Check whether the filter has been properly fitted. Never turn on the appliance without a filter.

- Unplug your appliance when cleaning it.
- Never pull on the cord to unplug the storage base or the charger.

- Do not use a storage base or charger other than the model supplied by the manufacturer.

- Any action other than cleaning and normal maintenance by the customer must be performed by an approved Rowenta service centre (see list of Approved Service Centres).

- If the connecting cord or the plug are damaged, do not use your appliance. In order to avoid any accident,

* According to model

they must be replaced by an approved Rowenta **GB** Centre (see list of Approved Service Centres).

- For your own safety, use only accessories and spare parts which are suitable for your appliance.

- Do not immerse the appliance, its storage base or the charger in water, under running water or any other liquid.

- Do not store the appliance outside.

- **Do not vacuum up inflammable or explosive substances (liquid, gas).**

- **Do not vacuum up incandescent waste (hot ashes, embers, etc...)**

- **Do not vacuum up sharp items.**

- If the batteries leak, do not rub your eyes. Wash your hands and if necessary rinse eyes with clean water. If discomfort continues, see your doctor.

- **For your safety, this appliance conforms to the applicable standards and regulations in force at the time of manufacture.**

SETTING-UP/USING YOUR HAND-HELD VACUUM CLEANER

CHARGING YOUR APPLIANCE

Depending on the model you have purchased, your appliance is charged either:

1. WITH THE CHARGER* (B5)

① - Plug the cord into the appliance.

- Plug in the charger. The indicator light on the handle* (B4) shows that the appliance is charging.

Important: Before being used for the first time, the appliance must be charged for at least 15 hours, the indicator light will go out at the end of the charging cycle.

2. WITH THE STORAGE BASE* (A)

- The storage base* (A) can be either:

② • Placed on a work top,
• Or fixed to a wall (mounting guide and screws supplied). Any excess connecting cord can be wound up under the storage base.

- Plug in the storage base* (A).

- Place the appliance on its storage base* (A), the indicator light* will come on (B3) to show that the appliance is charging.

Important: Before being used for the first time, the appliance must be charged for at least 15 hours, the indicator light will go out at the end of the charging cycle.

USING YOUR HAND-HELD VACUUM CLEANER

- To clean in corners (skirting boards, radiators, etc.) and hard to reach areas, pull on the telescopic crevice tool* (D1) built into the dust container.

- To clean flat surfaces, fit the brush head* (E2) onto the end of the telescopic crevice tool* (D1) built into the dust container.

- To vacuum up water or liquids (only for non-inflammable and non-corrosive liquids), fit the scraper head* (E1) onto the end of the telescopic crevice tool* (D1) built into the dust container.

- Push the switch (B1) to start the appliance.

- ④ **WARNING:** Do not fill above the «Max» level of the Dust/Water container. The Dust/Water container must be emptied before the appliance is placed on its storage base.

Note: the storage base* (A) has an accessory storage compartment (A1) for the scraper head*(E1) or the brush head* (E2).

CLEANING THE DUST OR DUST/WATER CONTAINER*

- ③a) Press the open button of the dust container (B2) or the dust/water container* (B2), and remove the container (C).

- ③b) Remove the permanent filter (C1) then the filter holder* (C2) and empty the container (C).

- Gently brush the permanent filter (C1) or wash it if necessary. Ensure that it is completely dry and then replace it.

IMPORTANT: every time it is used for a different purpose (dust or liquid), clean the container and dry the filter.

- Clean the filter regularly. Only a clean and dry permanent filter can provide optimal suction power. Change the filter if it is damaged. Do not use cleaning products that are too aggressive or abrasive.

- You can purchase a spare permanent filter from a Rowenta Approved Service Centre (see list of Approved Service Centres) or by contacting the Rowenta Customer Service department.

ENVIRONMENT

Environment protection first !

- ⑤  ① Your appliance contains valuable materials which can be recovered or recycled.
② Leave it at a local civic waste collection point.

Replacement of batteries

This appliance contains Nickel Metal Hydride batteries that, for safety reasons, may only be accessed by a Service Centre or qualified person. To change the batteries (F), contact your local service centre.

Important!

The rechargeable batteries have been designed exclusively for interior use. Do not immerse them in water. Take care when handling the rechargeable batteries.

Do not put batteries in the mouth.

Do not allow the batteries to come into contact with other metal objects (rings, nails, screws, etc.)

Be careful not to cause a short circuit in the batteries by inserting metal objects into either end of the appliance. If a short circuit occurs, the batteries may become dangerously hot, and can cause serious burns, or even catch fire.

Disposing of the batteries

Do not dispose of your appliance without first removing the batteries.

To remove the batteries contact an Approved Service Centre or proceed as follows:

- Unplug the appliance from the mains.
- Remove the screws on the handle then remove the

casing of the handle.

- Remove the dust or water/dust container*.

- Remove the screws on the appliance body then separate the 2 elements forming the body.

- Remove the assembly formed by the battery unit, the motor and the turbine of the appliance.

- Then disconnect the 2 cables connected to these 2 batteries.

- Remove the screws on the battery unit, then remove the batteries from the battery unit.

Do not throw away the batteries with household waste, take them to your local Rowenta Approved Service Centre or to a suitable collection point.

WHAT TO DO IF YOUR APPLIANCE IS NOT WORKING ?

- Check that the appliance is fitted correctly onto its storage base* (A).

- Check that the cord of the storage base* or the charger* is plugged in, and the socket is operating correctly.

- The batteries may be discharged: recharge the appliance.

- If the appliance loses suction power or makes an abnormal noise, check that the accessory is not blocked or that the dust or dust/water* container is not full.

- In cases of abnormal operation, such as motor overheating, stop the appliance to correct the problem (e.g. blockages in the vacuum inlet or accessory).

- If dust or debris that have been vacuumed fall back onto the floor or if liquid runs out, check that the dust or dust/water* container is not full.

If you have followed all these instructions and your appliance still does not work : contact a Rowenta Approved Service Centre (see list of Approved Service Centres).

Helpline

If you have any product problems or queries, please contact our Customer Relations Team first for expert help and advice:

0845 602 1454 - UK
(01) 677 4003 - ROI

or consult our website - www.rowenta.co.uk

لا تدع البطاريات تتصل بأشياء معدنية (خواتم ، حلق، براغي ، وغيرها) . يجب الحرص من التسبب بحصول دائرة كهربائية قصيرة بوضع أشياء معدنية في إحدى نهايات البطاريات ، فتصبح البطاريات ساخنة وخطرة ، ويمكن أن تسبب بحروق بالغة أو التسبب بحريق.

التخلص من البطاريات

- لا ترم المنتج قبل نزع البطاريات منه.
- لنزع البطاريات، يرجى الإتصال بمركز خدمة معتمد، أو حسب الخطوات التالية :
- أفضل المنتج عن التيار.
- فك براغي المقبض ثم انزع غطاء المقبض .
- انزع حبيرة الغبار، أو حبيرة الغبار/الماء* .
- انزع البراغي من جسم المنتج، ثم أفضل جزئياً.
- انزع وحدة البطاريات، المحرك وتوربين المنتج.
- ثم أفضل السلكين الكهربائيين المتصلين بوحدة البطاريات.
- انزع البراغي عن وحدة البطاريات ، ثم اخرج البطاريات من الحبيرة.
- لا ترم البطاريات في سلة المهملات المنزلية، يرجى تسليمهم الى مركز خدمة روييتا المعتمد.

ماذا تفعل عندما يتوقف المنتج عن العمل

- تأكد بأن المنتج يأخذ وضعه الصحيح على قاعدة التخزين* (A).
- تأكد أن السلك الكهربائي التابع لقاعدة التخزين* (A) موصولاً بالتيار، وأن القابس يعمل بشكل صحيح.
- قد تكون البطاريات بحاجة أن تشحن : اشحن المنتج.
- إذا ضعفت قوة الشفط ، أو إذا صدرت أصوات غريبة عن المنتج، تأكد بأن الخرطوم غير مسدود، أو أن حبيرة الغبار، أو حبيرة الغبار/الماء غير مليةة .
- في حال حدوث أداء غير عادي للمنتج ، مثل سخونة مفرطة في المحرك، أو وقف المنتج عن التشغيل لتصحيح الوضع وحل المشكلة (مثلاً: انسداد في مخارج أو مداخل الملحقات).
- إذا خرجت الغبار التي سبق شفطها من المنتج، وسقطت على الأرض، أو إذا حصل تسرب بالسوائل التي تم شفطها مسبقاً، تأكد أن حبيرة الغبار، أو حبيرة الغبار/الماء غير مليةة.

إذا اتبعت جميع هذه الإرشادات، وما زال المنتج لا يعمل :-
اتصل بمركز خدمة معتمد من روييتا (انظر القائمة في كتيب خدمة روييتا).

AR - لتنظيف الأسطح، ركّب رأس الفرشاة (E2) في طرف الانبوب التلسكوبي الخاص بالشفوق* (D1) المدمج بحبيرة الغبار.

4 - لشطف الماء أو السوائل (فقط السوائل الغير قابلة للاشتعال، والغير كاشطة)، ركب الكاشطة (E1) في طرف الانبوب التلسكوبي الخاص بالشفوق* (D1) المدمج بحبيرة الغبار.

5 - اضغط على المفتاح (B1) لتشغيل المنتج.

6 - **تحذير :** لا تتجاوز مستوى الحد الأقصى "MAX" لخزان الغبار/الماء. يجب تفريغ الخزان دائماً قبل وضع المنتج على قاعدة التخزين.

3a - ملاحظة : لقاعد التخزين* (A) حبيرة تخزين (A1) للملحق الكشط* (E1)، أو لراس الفرشاة* (E2).

3b - تنظيف خزان الغبار* أو خزان الغبار/الماء* اضغط على زر فتح حبيرة الغبار (B2)، أو على زر فتح حبيرة الغبار/الماء* (B2)، ثم ارفع الخزان (C).

7 - انزع الفلتر الدائم (C1)، ثم داعم الفلتر* (C2)، ثم أفرغ الخزان (C).

8 - امسح الفلتر الدائم (C1) بلطف وعناية أو اغسله إذ ا كان الامر ضرورياً. تأكد أنه قد جف تماماً قبل إعادته الى مكانه.

هام : في كل مرة تُستعمل لشفط مختلف (غبار أو سوائل)، يجب تنظيف الخزان وتجفيفه.

9 - نظّف الفلتر دائماً. عندما يكون الفلتر الدائم جاف ونظيف ، يؤمن لك قوة شفط بالحد الأقصى. استبدل الفلتر عندما يتلف. لا تستعمل مواد تنظيف قوية الفعالية أو مواد كاشطة.

10 - يمكنك شراء فلتر دائم من مركز خدمة معتمد من روييتا (انظر القائمة في كتيب خدمة روييتا)، أو بالإتصال بقسم خدمة العملاء.

حماية البيئة



حماية البيئة أولاً!

- 1 يحتوي هذا المنتج على العديد من المواد ذات القيمة والتي يمكن إعادة استخدامها أو تدويرها.
- 2 أودع المنتج لدى إحدى جهات التجميع من أجل إعادة التصنيع.

استبدال البطاريات

يحتوي هذا المنتج على بطاريات من النيكل المهدرج، والتي - من أجل السلامة - لا يمكن الوصول إليها إلا بواسطة مركز خدمة معتمد. لإستبدال البطاريات (F)، اتصل بمركز الخدمة المحلي .

هام !

صممت البطاريات القابلة للشحن للإستعمال الداخلي فقط. لا تعرضهم بالماء. توخي العناية عند التعامل مع هذا النوع من البطاريات.

لا تضع البطاريات في الفم.

المواصفات

A	قاعدة التخزين*
A1	مُلقح حُجيرة التخزين*
B	وحدة المحرك
B1	مفتاح تشغيل/توقف
B2	زر لفتح خزان الماء/ أو الغبار*
B3	مؤشر ضوئي للقاعدة*
B4	مؤشر ضوئي للمقبض*
B5	شاحن كهربائي*
C	خزان الماء/خزان الغبار*
C1	فلتر دائم
C2	حاملة الفلتر*
D1	أداة شفط لتسكوبية للشقوق*
E1/E2	كاشطة*/رأس الفرشاة*
F	البطاريات
	2.4V/3.6V : RS-AC3433 4.8V : RS-AC3434 4.8V/6V/7.2V : RS-AC3435
	2.4V : RS-AC3427 3.6V : RS-AC3428 4.8V : RS-AC3429
	6V : RS-AC3430 7.2V : RS-AC3431

إرشادات الأمان

- قبل استعمال المنتج للمرة الأولى، يرجى قراءة تعليمات الإستخدام بعناية: إن أي استعمال غير مطابق لهذه التعليمات، يعفي روينتا من أية مسؤولية.
- لم يعد هذا المنتج للإستعمال بواسطة أشخاص (بمن فيهم الأطفال) ممن لا يتمتعون بالقدرة الجسدية، أو بالإمكانات العقلية، أو إذا كانوا يعانون من القصور أو النقص في الخبرة أو المعرفة، ما لم يكونوا تحت رعاية شخص لديه المعرفة التامة والدراية في استعمال هذا المنتج، من أجل سلامتهم.
- يجب مراقبة الأطفال والتأكد دائماً أنهم لا يتخذون من المنتج مجالاً للعب.
- يمكن أن يبقى المنتج في الشاحن دائماً دون التسبب بأية أخطار. يسخن الشاحن قليلاً، هذا أمر طبيعي. في أية حال، يفضل فصل الشاحن عن التيار في حال عدم الإستعمال لفترات طويلة (إجازات وغيرها).
- تأكد أن قوة التيار في منزلك تتناسب مع ما هو مذكور على المنتج. إن لم تكن قوة التيار متناسبة، لا تحاول تشغيل المنتج. يرجى إعادته الى حيث تم شراؤه من أجل استبداله.
- إن أي استعمال تجاري، أو أي استعمال خاطيء لا يتوافق مع الإرشادات المذكورة، لن يتحمل المصنّع أي مسؤولية، وبالتالي تسقط الضمانة عن المنتج.
- صمم هذا المنتج للإستعمال المنزلي فقط.
- تأكد بأن الفلتر يأخذ مكانه الصحيح. لا تشغل المنتج بدون فلتر أبداً.
- أفضل المنتج عن التيار عند تنظيفه.
- لا تشد السلك الكهربائي لفصل التيار عن القاعدة أو الحول الكهربائي.
- لا تستعمل قاعدة أو محولاً كهربائياً غير الموديل المرفق مع المنتج.

- أي إجراء من طرفك غير التنظيف والصيانة العادية يجب أن يكون من قبل مركز الصيانة المعتمد من مولينكس. (انظر القائمة في كتيب خدمة روينتا).

- إذا كان السلك الكهربائي أو القابس تالفاً، تستعمل المنتج لتجنب أية حوادث. يجب استبدالهما في مركز خدمة معتمد من روينتا. (انظر القائمة في كتيب خدمة روينتا).

- من أجل سلامتك الشخصية، استعمل فقط الإكسسوارات وقطع الغيار المناسبة للمنتج.

- لا تضع المنتج، أو قاعدة التخزين، أو المحول الكهربائي في الماء، أو تحت مياه جارئة أو أي سائل آخر.

- لا تخزن المنتج خارج المنزل.

- لا تشطف المواد القابلة للإشتعال أو القابلة للإنفجار (غازات أو سوائل).

- لا تشطف بقايا متوهجة (الرماد المتوهج، بقايا الفحم المتوهجة.. الخ).

- لا تشطف الأشياء الحادة.

- إذا حصل تسرب في البطاريات، لا تفرك عينيك. اغسل يديك، وإن كان ضرورياً اغسل عينيك بالماء النظيف. إذا استمرت حالة عدم الإرتياح، يرجى مراجعة الطبيب.

- من أجل سلامتك، يخضع هذا المنتج للقوانين والمعايير السارية المفعول (قانون التيار المنخفض، معايير التوافقية الكهرومغناطيسية، وقوانين حماية البيئة.. الخ).

تركيب واستعمال مكنتك الكهربائية اليدوية

شحن المُنتج

حسب الموديل الذي اشتريته ، فإما أن يكون مشحوناً بواسطة :-

1- الشاحن الكهربائي * (B5)

- ① - أوصل السلك الكهربائي بالمنتج
- أوصل الشاحن . سوف يُضيء المؤشر على المقبض * (B4) دلالة على أن المنتج قيد الشحن.
- هام : قبل استعمال المنتج للمرة الأولى ، يجب شحنه لمدة لا تقل عن ١٥ ساعة ، سوف يُطفأ المؤشر الضوئي عند انتهاء دورة الشحن .

2- قاعدة التخزين * (A)

- ② - قد توضع قاعدة التخزين * (A) إما على :-
- سطح أفقي
- أو مُثبتة على الحائط (مرفق دليل التثبيت مع البراغي).
- يمكن لف السلك الكهربائي الزائد حول قاعدة التخزين.

- أوصل قاعدة التخزين * (A)

- ضع المنتج على قاعدة التخزين * (A) ، سوف يُضيء المؤشر * على الموقع (B3) دلالة على أن المنتج قيد الشحن.

هام : قبل استعمال المنتج للمرة الأولى ، يجب شحنه لمدة لا تقل عن ١٥ ساعة ، سوف يُطفأ المؤشر الضوئي عند انتهاء دورة الشحن .

استعمال مكنتك الكهربائية اليدوية

- لتنظيف الزوايا (زوايا الجدران، المبردات، وغيرها)، والأماكن الصعبة الوصول إليها، لسحب انبوب الشفط التلسكوبي الخاص بالشقوق * (D1) المدمج بحجيرة الغبار.

- برای تمیز کردن سطوح صاف، سربرس* (E2) در انتهای ابزار رویت درزهای باریک* (D1) موجود در ظرف غبار را تنظیم کنید.
- برای جارو کردن آب یا مایعات (فقط برای مایعات غیر آتشزا و اکاله)، سر خراشنده* (E1) در انتهای ابزار رویت درزهای باریک* (D1) موجود در ظرف غبار را تنظیم کنید.

- دکمه (B1) را برای روشن کردن دستگاه فشار دهید.
هشدار: از پر کردن ظرف غبار/آب تا سطح "MAX" اجتناب کنید. ظرف غبار / آب باید قبل از قرار گرفتن دستگاه روی پایه مخزن خالی شود.

توجه: پایه مخزن* (A) دارای محفظه انبار وسایل یدکی (A1) برای سر زاینده یا سربرس* (E2) می باشد.
تمیز کردن ظرف غبار یا غبار/آب*

- دکمه ظرف غبار (B2) یا ظرف غبار/آب* (B2) را فشار داده، و ظرف (C) را جدا کنید.

- فیلتر محفظه (C1) را جدا نموده و سپس محافظ فیلتر* (C2) را جدا کرده و ظرف (C) را خالی کنید.

- فیلتر دائمی (C1) را به آرامی برس کنید یا در صورت لزوم بشویید. از خشک شدن کامل مطمئن شده و جایگزین کنید.

مهم: هر بار که به مقاصد مختلف (غبار یا مایعات) استفاده می کنید، ظرف را تمیز نموده و فیلتر را خشک کنید.

- فیلتر را مرتباً تمیز کنید. فقط یک فیلتر دائم و تمیز می تواند قدرت بهینه مکش را فراهم نماید. فیلتر را در صورت خراب بودن عوض کنید. از استفاده از مواد زبر و تراشنده خودداری کنید.

- شما می توانید یک فیلتر دائم یدکی از مرکز خدمات مجاز **روینتا** (در لیست مراکز خدمات مجاز) خریداری نموده و یا با دپارتمان خدمات مشتری تماس بگیرید.

محیط زیست



5 ابتدا حفاظت از محیط زیست!

1 دستگاه شما حاوی مواد ارزشمندی است که قابل بازیافت میباشد.

C آن را در محل مخصوص جمع آوری زباله های شهر قرار دهید.

بدور انداختن باتریها

دستگاه حاوی باتریهای Nickel Metal Hydride است که جهت رعایت ایمنی، تنها تعمیرکاران متخصص در مرکز خدمات باید به آنها دسترسی داشته باشند. برای عوض کردن باتریها (F)، با مرکز خدمات محل خود تماس بگیرید.

مهم!

باتریهای قابل شارژ، فقط برای استفاده داخلی طراحی شده است. در حمل باتریهای قابل شارژ، مراقب باشید.

از قرار دادن باتری در دهان اجتناب کنید.
از قرار دادن باتری در تماس با اشیاء فلزی (حلقه، ناخن، پیچ، و غیره) خودداری کنید. مراقب اتصالی شدن دو سیم برق در باتریها با قرار دادن اشیاء فلزی در دستگاه باشید. در صورت اتصالی شدن دو سیم برق، باتری ها بسیار داغ شده و موجب سوختگی شدید یا آتش سوزی میگردد.

دور انداختن باتریها

قبل از جدا کردن باتریها از دور انداختن دستگاه خودداری کنید.

برای جدا کردن باتریها با مرکز خدمات مجاز گرفته یا بشرح ذیل عمل کنید:

- برق اصلی دستگاه را قطع کنید.
- پیچ دستگیره را جدا نموده و سپس پوشش دستگیره را بردارید.

- ظرف غبار یا آب/غبار* را جدا کنید.
- پیچ بر روی بدنه دستگاه را جدا نموده و سپس ۲ المان تشکیل دهنده بدنه را جدا کنید.

- مونتاژ دستگاه با واحد باتری، موتور و توربین را حذف کنید.

- سپس ۲ کابل متصل به این ۲ باتری را قطع کنید.
- پیچ بر روی واحد باتری را جدا نموده و سپس باتریها را از واحد موتور بردارید.

از دور انداختن باتریها با ذائات خانگی اجتناب نمایید. آنها را به مرکز خدمات مجاز **روینتا** برده یا در محل مناسب جمع آوری قرار دهید.

در صورتیکه وسیله برقی شما کار نکند، چه اقداماتی را میتوان انجام دادی

- از تنظیم صحیح دستگاه بر روی پایه مخزن* (A) مطمئن شوید.

- از اتصال سیم پایه مخزن* (A) یا شارژر و سالم بودن پریز مطمئن شوید.

- امکان تمام شدن شارژ باتریها وجود دارد: دستگاه را مجدداً شارژ کنید.

- در صورت از دست رفتن قدرت مکش دستگاه یا ایجاد صداهای غیرعادی، از مسدود نشدن لوازم یا پرنشدن ظرف غبار یا غبار/آب مطمئن شوید.

- در صورت عملکرد غیرعادی مانند گرم شدن بیش از حد موتور، دستگاه را خاموش نموده و مشکل (مانند مسدود شدن ورودی جارو یا لوازم جانبی) را برطرف کنید.

- در صورت ریختن غبار یا آشفالها بر روی زمین یا جاری شدن مایعات، پر نبودن ظرف غبار یا غبار/آب را بررسی کنید.

در صورت رعایت دستورالعملها و کار نکردن دستگاه:-

با مرکز خدمات مجاز **روینتا** (در لیست مراکز خدمات مجاز)

شرح

- هرگونه اقدام غیر از نظافت و خدمات معمول توسط مشتری، باید توسط مرکز خدمات مجاز روینتا (رجوع به لیست مراکز خدمات مجاز) صورت گیرد.
- در صورت آسیب سیم یا پریز، از استفاده از دستگاه خودداری کنید. برای اجتناب از هرگونه حادثه، به تعویض سیم یا پریز توسط مراکز خدمات مجاز روینتا (برطبق لیست مراکز خدمات مجاز) بپردازید.
- جهت حفظ ایمنی، فقط از وسایل یا ابزار یکنی مناسب دستگاه شما استفاده نمایند.
- از فرورپردن دستگاه، پایه انبار یا شارژر به درون آب یا زیر آب روان یا سایر مایعات خودداری نمایند.
- از قرار دادن دستگاه در محیط باز اجتناب کنید.
- از جاروکردن مواد آتشزا یا قابل انفجار (مایع، گاز) خودداری کنید.
- از جاروکردن زائدات گداخته (خاکستر داغ، خاکه زغال نیمسوز و غیره) اجتناب کنید.
- از جاروکردن لوازم تیز خودداری کنید.
- در صورت چکه کردن باتری، از دست کشیدن به چشمان خودداری کنید. دستان خود را شسته و در صورت لزوم چشمان را با آب تمیز بشویند. در صورت ادامه ناراحتی، به پزشک مراجعه کنید.
- جهت حفظ ایمنی، این دستگاه بر طبق استانداردها و ضوابط قابل اجرا در زمان تولید تهیه شده است.

A	پایه مخزن*
A1	قسمت انبار لوازم یدکی*
B	واحد موتور
B1	کلید روشن / خاموش
B2	دکمه بازکردن محفظه غبار یا آب/غبار*
B3	چراغ نمایشگر پایه*
B4	چراغ نمایشگر دستگیره*
B5	شارژر*
C	محفظه غبار یا آب/غبار*
C1	فیلتر دائم
RS-AC3435	2.4V/3.6V : RS-AC3433 4.8V : RS-AC3434 4.8V/6V/7.2V : RS-AC3435
C2	نگهدارنده فیلتر*
D1	ابزار رویت درزهای باریک*
E1/E2	سر خراشنده / سر برس*
F	باتریها*
RS-AC3429	2.4V : RS-AC3427 3.6V : RS-AC3428 4.8V : RS-AC3429
	6V : RS-AC3430 7.2V : RS-AC3431

توصیه های ایمنی

- قبل از استفاده از دستگاه برای اولین بار، لطفاً دستور العملهای استفاده را با دقت مطالعه نمایید. روینتا بابت استفاده غیر مطابق با دستور العملهای عاری از هرگونه ضمانت است.

- این وسیله برای استفاده افرادی (شامل کودکان) با توانایی کم جسمانی، حسی و روانی یا نداشتن تجربه و دانش کافی طراحی نشده است، مگر آنکه کاربرد آن با نظارت و آموزش فرد مسئول ایمنی آنان انجام گیرد. با نظارت بر کودکان، از بازی نکردن آنها با دستگاه مطمئن شوید.

- این دستگاه قابل شارژ و بدون از هرگونه خطر خواهد بود. پایه مخزن اندکی گرم میشود که کاملاً عادی است. هرچند، بهتر است که پایه مخزن برای مدت طولانی خاموش گردد در صورتیکه دستگاه برای مدت طولانی (در تعطیلات و غیره) کار نکند. پس از 15 ساعت شارژ، دستگاه در وضعیت آماده قرار گرفته و نشانگر خاموش خواهد شد.

- از تطابق ولتاژ دستگاه با منبع برق خانگی مطمئن شوید. در صورت عمل نکردن دستگاه شما برطبق ولتاژ منبع، از کار با آن خودداری کنید.

تولید کننده هیچگونه مسئولیتی در قبال هرگونه استفاده نامناسب یا تجاری یا عدم رعایت دستورالعملها نداشته و ضمانت شامل موارد مذکور نمیشود.

- این محصول تنها برای مصرف خانگی طراحی شده است. از نصب صحیح فیلتر مطمئن شوید. از استفاده از دستگاه بدون فیلتر اکیداً خودداری کنید.

- هنگام تمیز کردن دستگاه، از قطع دستگاه از برق مطمئن شوید.

- برای خاموش کردن پایه مخزن یا شارژر، از کشیدن سیم برق اکیداً خودداری نمایند.

- از کاربرد پایه مخزن یا شارژر غیر از مدل تهیه شده توسط تولیدکننده، خودداری کنید.

* برحسب مدل

تنظیم / استفاده از جارو برقی دستی

شارژر دستگاه شما

برطبق مدلی که خریداری شده است، دستگاه شما قابل شارژر بشرح ذیل است:

1 - با شارژر* (B5)

- سیم را درون دستگاه به برق وصل کنید.

- شارژر را به برق وصل کنید. چراغ نمایشگر بر روی دستگیره* (B4) نشان میدهد که دستگاه در حال شارژر است.

مهم: قبل از استفاده برای اولین بار، دستگاه باید برای حداقل 15 ساعت شارژر شود، چراغ نمایشگر در پایان شارژر خاموش خواهد شد.

2 - با پایه مخزن* (A)

- پایه مخزن* (A) به انواع ذیل است:-

• بر روی دستگاه

• نصب روی دیوار (دستورالعمل و پیچها ضمیمه گردیده). هرگونه سیم اضافه برای ارتباط قابل وصل شدن در زیر پایه مخزن است.

- پایه مخزن را به برق وصل کنید* (A)

- دستگاه را روی پایه مخزن* (A)، قرار دهید، چراغ نمایشگر* روشن شده (B3) و شارژر دستگاه نشان داده میشود.

مهم: قبل از استفاده برای اولین بار، دستگاه باید برای 15 ساعت شارژر شود، نمایشگر در پایان شارژر خاموش میگردد.

استفاده از جاروبرقی دستی

- برای تمیزکردن گوشه ها (حاشیه ها، رادیاتور، و غیره) که رسیدن به آنها سخت است، از ابزار رویت درزهای باریک

* (D1) و موجود در ظرف غبار استفاده کنید.

Wir danken Ihnen, dass Sie ein Gerät aus dem Sortiment von **Rowenta** ausgewählt haben.

BESCHREIBUNG

- A** Ladestation*
- A1** Zubehörfach*
- B** Motorblock
- B1** Ein-/Ausschalter
- B2** Taste zum Öffnen des Staubbehälters oder Staub- und Wasserbehälters*
- B3** Kontrolllampe Ladestation*
- B4** Kontrolllampe Staubsauger*
- B5** Ladegerät*
- C** Staubbehälter oder Staub- und Wasserbehälter*
- C1** Dauerfilter
- 2.4V/3.6V : RS-AC3433 4.8V : RS-AC3434 4.8V/6V/7.2V : RS-AC3435
- C2** Filterhalterung*
- D1** Integrierte Fugenteleskop-Düse*
- E1/E2** Flüssigkeitendüse*/Bürstendüse*
- F** Akkus*
- 2.4V : RS-AC3427 3.6V : RS-AC3428 4.8V : RS-AC3429
- 6V : RS-AC3430 7.2V : RS-AC3431

SICHERHEITSHINWEISE

- Lesen Sie vor dem ersten Gebrauch Ihres Geräts aufmerksam die Bedienungsanleitung: eine der Bedienungsanleitung nicht entsprechende Nutzung entbindet Rowenta von jeder Verantwortung.

- Dieses Gerät ist nicht dafür vorgesehen, von Personen (auch Kindern) benutzt zu werden, deren physische, sensorische oder mentale Fähigkeiten gemindert sind, oder von Personen ohne Erfahrung oder Kenntnissen, außer wenn sie, durch eine für ihre Sicherheit verantwortliche Person, eine Beaufsichtigung oder vorherige Anweisungen für die Benutzung des Gerätes erhalten haben. Kinder sollten beaufsichtigt werden, um sicher zu gehen, dass sie nicht mit dem Gerät spielen.

- Das Gerät kann ohne das geringste Risiko dauernd im Ladezustand sein. Die Ladestation erwärmt sich leicht, es handelt sich hier um ein normales Phänomen. Es ist jedoch besser, die Ladestation im Fall verlängerter Abwesenheit (Ferien...) auszustecken.

Nach 15 Stunden Ladezeit geht das Gerät in den Stand By Modus und das Kontrolllicht geht aus.

- Prüfen Sie, ob die Spannung Ihres Gerätes mit der Spannung Ihrer Elektroinstallation übereinstimmt.

Jeder Anschlussfehler hebt die Garantie auf.

- Ihr Gerät ist nur für den Hausgebrauch und für innen bestimmt.

- Prüfen Sie, ob der Dauerfilter eingesetzt ist. Niemals das Gerät ohne Dauerfilter laufen lassen.

- Ziehen Sie den Stecker, wenn Sie das Gerät reinigen.

- Niemals am Kabel ziehen um den Stecker der Ladestation oder des Ladegeräts herauszuziehen.

- Keine andere Ladestation und kein anderes Ladegerät verwenden, nur das vom Hersteller gelieferte Modell benutzen.

- Benutzen Sie Ihr Gerät nicht, wenn es nicht richtig funktioniert oder wenn es beschädigt wurde. In diesem Fall wenden Sie sich an ein zugelassenes Rowenta Service-Center (siehe Liste der zugelassenen Service-Center).

- Jeder anderer Eingriff des Kunden, außer der üblichen Reinigung und Pflege, muss von einem zugelassenen

Rowenta Service-Center ausgeführt werden (siehe Liste der zugelassenen Service-Center). **D**

- Sollte das Kabel oder der Stecker beschädigt sein, benutzen Sie Ihr Gerät nicht. Um jede Gefahr zu vermeiden, lassen Sie sie ordnungsgemäß von einem zugelassenen Rowenta Service-Center (siehe Liste der zugelassenen Service-Center) ersetzen.

- Für Ihre Sicherheit benutzen Sie nur zu Ihrem Gerät passendes Zubehör und Ersatzteile.

- Das Gerät, die Ladestation oder das Ladegerät nicht in Wasser legen, unter laufendes Wasser oder andere Flüssigkeiten halten. – Lagern Sie das Gerät nicht außerhalb des Hauses.

- **Saugen Sie keine entflammaren oder explosiven Stoffe (Flüssigkeit, Gas) auf.**

- **Saugen Sie keine glühenden Reste (heiße Asche, Glut usw...) auf.**

- **Saugen Sie nie schneidende Elemente auf.**

- Sollten die Batterien auslaufen, reiben Sie sich weder die Augen noch die Schleimhäute. Waschen Sie sich die Hände und waschen Sie sich die Augen mit klarem Wasser aus. Sollten die Beschwerden weiterhin bestehen, wenden Sie sich an Ihren Arzt.

- **Für Ihre Sicherheit entspricht dieses Gerät den geltenden Normen und Vorschriften (Richtlinien der Niederspannung, Elektromagnetische Kompatibilität,...)**

INBETRIEBNAHME/BEDIENUNG

AUFLADEN DES GERÄTS

Je nach Modell, wird das Aufladen ausgeführt entweder :

1. MIT EINEM LADEGERÄT* (B5)

① - Stecken Sie den kleinen Stecker des Netzteiles in das Gerät.

- Stecken Sie den Netzstecker ein. Die Kontrolllampe im Griff * (B4) zeigt Ihnen, dass das Gerät im Ladezustand ist.

Wichtige Anmerkung: Vor dem ersten Gebrauch muss das Gerät mindestens 15 Std. aufgeladen werden, die Kontrolllampe erlischt am Ende des Ladevorgangs.

2. ODER MIT EINER LADESTATION* (A)

- Installieren Sie die Ladestation* (A), sie kann :

• auf eine Arbeitsplatte gestellt werden

② • oder an der Wand befestigt werden (Bohrschablone und Schrauben mitgeliefert). Ein Kabelüberschuss kann unter der Lade-Basis eingerollt werden.

- Stecken Sie den Netzstecker der Ladestation ein* (A)

- Stellen Sie das Gerät auf die Ladestation* (A), die Kontrolllampe leuchtet und zeigt Ihnen, dass das Gerät im Ladezustand ist.

Wichtige Anmerkung: Vor dem ersten Gebrauch muss das Gerät mindestens 15 Std. aufgeladen werden, die Kontrolllampe erlischt am Ende des Ladevorgangs.

GBEAUCH

- um die Ecken und die schwer erreichbaren Stellen (Leisten, Heizkörper, ...) zu reinigen, ziehen sie die Teleskopdüse* (D1) aus, die im Staubbehälter integriert ist.

- um ebene Oberflächen zu reinigen, stecken Sie die Bürstendüse* (E2) auf die Teleskopdüse* (D1), die im Staubbehälter integriert ist.

- um Wasser und Flüssigkeiten (nur nicht-entzündbare und nicht-ätzende Flüssigkeiten) aufzusaugen, stecken Sie den Flüssigkeitendüse* (E1) auf die Fugenteleskop-Düse* (D1), die im Staubbehälter integriert ist.
- Drücken Sie auf den Schalter (B1), um das Gerät einzuschalten.

4 **ACHTUNG** : nie den Stand « max. » des Wasser- und Staubbehälters überschreiten. Leeren Sie unbedingt den Wasser- und Staubbehälter, bevor Sie das Gerät wieder auf die Ladestation legen.

Wichtig : Die Ladestation* (A) hat ein Zubehörfach (A1) für die Flüssigkeitendüse und die Bürstendüse* (E2).

REINIGUNG DES STAUBBEHÄLTERS ODER DES WASSER- UND STAUBBEHÄLTERS*

3a) - Drücken Sie auf die Öffnungstaste des Staubbehälters (B2) oder des Wasser- und Staubbehälters* (B2), nehmen Sie den Behälter heraus (C).

3b) - Nehmen Sie den Dauerfilter (C1), dann die Filterhalterung*(C2) heraus und leeren Sie den Behälter (C).

- Bürsten Sie vorsichtig den Dauerfilter (C1) oder waschen Sie ihn, wenn notwendig. Überprüfen Sie, dass er vollkommen trocken ist und setzen Sie ihn wieder ein.



WICHTIG : bei jedem Anwendungswechsel (Staub oder Flüssigkeit), reinigen Sie den Behälter und trocknen Sie den Dauerfilter.

- Reinigen Sie den Dauerfilter regelmäßig. Nur ein sauberer und trockener Dauerfilter kann eine optimale Saugkraft garantieren. Tauschen Sie den Dauerfilter, wenn er beschädigt ist. Keine aggressiven und scheuernden Reinigungsmittel benutzen.

- Sie können sich einen Austausch-Dauerfilter beschaffen, indem Sie sich an ein zugelassenes ROWENTA Service-Center wenden (siehe Liste der Service-Center) oder indem Sie Kontakt mit dem ROWENTA Kundendienst aufnehmen.

UMWELT

Machen Sie mit beim Umweltschutz!

5  ① Ihr Gerät enthält zahlreiche wieder verwertbare oder recycelbare Rohstoffe.
 Geben Sie es bei einer Sammelstelle ab, um eine fachmännische Entsorgung zu gewährleisten.

AUSTAUSCH DER AKKUS

Dieses Gerät enthält Nickel-Metallhydrid-Akkus die aus Sicherheitsgründen nur für einen professionellen Reparatur zugänglich sind. Um die Akkus (F), zu tauschen, wenden Sie sich an das nächstgelegene autorisierte Service-Center.

Wichtig !

Werfen Sie Ihr Gerät nicht weg ohne die Akkus an einer Sammelstelle ihrer Stadt oder Gemeinde abgegeben zu haben.

Die Akkus sind nur für einen Gebrauch im Inneren konzipiert. Tauchen Sie sie nicht ins Wasser. Die Akkus müssen sorgfältig behandelt werden.

Stecken Sie die Akkus nicht in den Mund..

Lassen Sie die Akkus nicht mit anderen metallischen Gegenständen in Kontakt kommen (Ringe, Nägel, Schrauben,...).

Sie dürfen keinen Kurzschluss in den Akkus erzeugen, indem Sie metallische Objekte an den Enden einführen. **D**

Sollte ein Kurzschluss entstehen, kann sich die Temperatur der Akkus gefährlich erhöhen und kann ernsthafte Verbrennungen oder sogar Feuer verursachen.

ENTSORGUNG DER AKKUS

Werfen Sie Ihr Gerät nicht weg, ohne die Akkus vorher herausgenommen zu haben.

Um Sie herauszunehmen, wenden Sie sich an ein zugelassenes Service-Center oder gehen Sie wie folgt vor:

- Trennen Sie das Gerät vom Stromnetz.

- Nehmen Sie die Schrauben, die sich auf dem Griff befinden, heraus und nehmen Sie die Verkleidung des Griffs ab.
- Entnehmen Sie den Staubbehälter oder den Wasser- und Staubbehälter*.

- Entfernen Sie die Schrauben, die sich auf dem Gehäuse des Geräts befinden und trennen Sie die beiden Teile, die das Gehäuse bilden.

- Entnehmen Sie die Einheit Akku-Block, Motor und Turbine.

- Trennen Sie dann von dieser Einheit die 2 Kabel, die mit den 2 Akkus verbunden sind.

- Entnehmen Sie die Schrauben, die sich auf dem Akku-Block befinden, dann nehmen Sie die Akkus aus dem Akku-Block heraus.

Werfen Sie die Akkus nicht mit dem Hausmüll weg, sondern geben Sie sie in der nächstgelegenen Sammelstelle ihrer Stadt oder Gemeinde ab.

WAS TUN WENN IHR GERÄT NICHT FUNKTIONIERT ?

- Prüfen Sie, ob das Gerät gut auf der Ladestation (A) aufliegt*.

- Überprüfen Sie, ob das Kabel der Ladestation oder des Ladegeräts* angeschlossen ist und der Netzstecker funktioniert.

- Die Akkus sind vielleicht leer : laden Sie das Gerät wieder auf.

- Sollte das Gerät weniger gut saugen, ungewöhnliche Geräusche machen, überprüfen Sie, ob die Düsen, der Staubbehälter oder der Wasser und Staubbehälter verstopft sind.

- Bei ungewöhnlicher Funktion, z.B. Überhitzung des Motors, schalten Sie das Gerät aus, zur Überprüfung und Behebung des Fehlers (z.B. verstopfte Düse).

- Wenn Staub oder aufgesaugte Teile herausfallen oder Flüssigkeit ausläuft, überprüfen Sie, ob der Staubbehälter oder der Wasser- und Staubbehälter* voll ist.

Wenn Sie all diese Anleitungen befolgt haben und Ihr Gerät immer noch nicht funktioniert :

wenden Sie sich an ein zugelassenes ROWENTA Service-Center (siehe Liste der Service-Center) oder nehmen Sie Kontakt auf mit dem Rowenta Kundendienst.

Wij danken u voor uw keuze van een apparaat uit het assortiment van **Rowenta**.

OMSCHRIJVING

A	Oplaadvoetstuk*				
A1	Opbergruimte accessoire*				
B	Motorblok				
B1	Aan/uit-schakelaar				
B2	Openingsknop stofbak of Nat & Droog*				
B3	Controlelampje voetstuk*				
B4	Controlelampje handgreep*				
B5	Oplader*				
C	Stofbak of Nat & Droog*				
C1	Permanent filter				
2.4V/3.6V	RS-AC3433	4.8V	RS-AC3434	4.8V/6V/7.2V	RS-AC3435
C2	Filterhouder*				
D1	Ingebouwd uitschuifbaar zuigmondstuk*				
E1/E2	Zuigmondstuk met krabber*/zuigmondstuk met borstel*				
F	Accu's*				
2.4V	RS-AC3427	3.6V	RS-AC3428	4.8V	RS-AC3429
6V	RS-AC3430	7.2V	RS-AC3431		

VEILIGHEIDSADVIEZEN

- Lees de gebruiksaanwijzing aandachtig door voordat u het apparaat voor de eerste keer gaat gebruiken: indien het apparaat niet overeenkomstig de handleiding gebruikt wordt, kan Rowenta geen enkele aansprakelijkheid aanvaarden.

- Dit apparaat is niet bedoeld om zonder hulp of toezicht gebruikt te worden door kinderen of andere personen, indien hun fysieke, zintuiglijke of mentale vermogen hen niet in staat stellen dit apparaat op een veilige wijze te gebruiken, tenzij zij van tevoren instructies hebben ontvangen betreffende het gebruik van dit apparaat door een verantwoordelijke persoon. Er moet toezicht zijn op kinderen zodat zij niet met het apparaat kunnen spelen.

- Het apparaat kan zonder enig risico permanent opgeladen worden. Het oplaadvoetstuk wordt enigszins warm, dit is een volkomen normaal verschijnsel. Het verwarmt echter de voorkeur de stekker van het oplaadvoetstuk uit het stopcontact te halen bij lange afwezigheid (vakantie...).

Na 15 uur opladen gaat het apparaat over op de stand-by stand en dooft het controlelampje.

- Controleer of de voedingsspanning van uw apparaat overeenkomt met die van uw elektrische installatie.

Een verkeerde aansluiting maakt de garantie ongeldig.

- Uw apparaat is uitsluitend bedoeld voor huishoudelijk gebruik binnenshuis.

- Controleer of het permanente filter goed op zijn plaats zit. Laat het apparaat nooit zonder permanent filter werken.

- Haal de stekker uit het stopcontact wanneer u het apparaat reinigt.

- Nooit aan het snoer trekken om de stekker van het oplaadvoetstuk of de acculader uit het stopcontact te halen.

- Geen ander oplaadvoetstuk of andere acculader dan het door de fabrikant meegeleverde model gebruiken.

- Het apparaat niet gebruiken wanneer dit niet goed werkt of beschadigd is. Neem in dat geval contact op

* Afhankelijk van het model

met een erkende onderhoudsdienst van Rowenta (zie de lijst in het serviceboekje). 

- Met uitzondering van reiniging en gebruikelijk onderhoud dienen werkzaamheden aan het apparaat te worden uitgevoerd door een door Rowenta erkende servicedienst (zie adres in het serviceboekje).

- Maak geen gebruik van uw apparaat als het aansluitnoer of de stekker beschadigd is.

Laat ze vervangen door een door Rowenta erkende reparatieservice om ieder risico te voorkomen (zie de lijst in het serviceboekje).

- Voor uw eigen veiligheid, dient u uitsluitend gebruik te maken van de voor het apparaat geschikte accessoires en onderdelen.

- Het apparaat, zijn oplaadvoetstuk of de acculader niet in het water doen of onder stromend water of een andere vloeistof houden.

- Berg het apparaat niet buitenshuis op.

- **Zuig geen brandbare of ontplofbare stoffen op (vloeistoffen, gassen).**

- **Zuig geen gloeiende restjes op (hete as, hete kooltjes, enz...)**

- **Zuig nooit scherpe elementen op.**

- Niet in uw ogen wrijven of uw slijmvliezen aanraken als de accu's lekken. Was uw handen en spoel uw ogen met schoon water. Indien het onaangename gevoel blijft voortduren, een arts raadplegen.

- **Voor uw veiligheid beantwoordt dit apparaat aan de toepasselijke normen en regelgevingen (Richtlijnen Laagspanning, Elektromagnetische Compatibiliteit, Milieu...)**

VOOR HET EERSTE GEBRUIK / GEBRUIK

OPLADEN VAN UW APPARAAT

Afhankelijk van uw model gebeurt het opladen van uw apparaat ofwel:

1. MET BEHULP VAN EEN ACCULADER* (B5)

① - Sluit het snoer aan op het apparaat.

- Steek de stekker in het stopcontact. Het controlelampje op de handgreep* (B4) geeft aan dat het apparaat wordt opgeladen.

Belangrijke opmerking: Voor het eerste gebruik moet het apparaat minstens 15 uur opgeladen worden, het controlelampje dooft wanneer het opladen klaar is.

2. MET BEHULP VAN EEN OPLAADVOETSTUK* (A)

- Installeer het oplaadvoetstuk* (A), dit kan:

• op een werkblad geplaatst worden

② • of aan de muur bevestigd worden (boorgids en schroeven meegeleverd). Het overtollige snoer kan onder het oplaadvoetstuk opgerold worden.

- Steek de stekker van het oplaadvoetstuk* in het stopcontact (A)

- Plaats het apparaat op zijn oplaadvoetstuk* (A), het controlelampje* gaat branden (B3) en geeft aan dat het apparaat aan het opladen is.

Belangrijke opmerking: Voor het eerste gebruik moet het apparaat minstens 15 uur opgeladen worden, het controlelampje dooft wanneer het opladen klaar is.

GEBRUIK

- trek voor het reinigen van verborgen hoeken (plinten, radiatoren,...) en moeilijk bereikbare plaatsen het in de stofbak ingebouwde uitschuifbare zuigmondstuk* (D1) uit.

- plaats voor het reinigen van vlakke oppervlakken het zuigmondstuk met borstel* (E2) op het uiteinde van het in de stofbak ingebouwde uitschuifbare zuigmondstuk* (D1).

- plaats voor het opzuigen van water of vloeistoffen (alleen niet ontvlambare en niet corrosieve vloeistoffen) het zuigmondstuk met krabber* (E1) op het uiteinde van het in de stofbak ingebouwde uitschuifbare zuigmondstuk* (D1).

- Druk op de schakelaar (B1) om het apparaat in te schakelen.

LET OP: nooit het op de bak Water & Stof aangegeven « max » niveau overschrijden. Maak altijd de bak Nat & Droog leeg voordat u het apparaat op zijn oplaadvoetsstuk terugplaatst.

④ **OPMERKING:** Het oplaadvoetsstuk* (A) heeft een opbergruimte voor accessoires (A1) voor het zuigmondstuk met krabber* (E1) of het zuigmondstuk met borstel* (E2).

REINIGING VAN DE STOFBAK OF DE WATER & STOFBAK*

③a - druk op de openingsknop van de stofbak (B2) of van de Water & Stofbak* (B2), verwijder de bak (C).

③b - verwijder het permanente filter (C1) en daarna de filterhouder* (C2) en maak de bak (C) leeg.

- borstel het permanente filter (C1) voorzichtig schoon of was het, indien nodig. Controleer of het volkomen droog is en zet het terug op zijn plaats.

BELANGRIJK: reinig, iedere keer dat u van gebruik wisselt (stof of vloeistof) de bak en droog het filter.

- Reinig het filter regelmatig. Alleen een schoon en droog permanent filter kan een optimale zuigkracht garanderen. Vervang het filter wanneer dit beschadigd is. Gebruik geen te agressieve of schurende onderhoudsproducten.

- U kunt een nieuw permanent filter bestellen bij een door Rowenta erkende servicedienst (zie adres in het serviceboekje) of bij de Consumentenservice van Rowenta.

MILIEU

Bescherm het milieu!

⑤  Uw apparaat bevat veel materialen die hergebruikt of gerecycleerd kunnen worden.
➡ Breng het naar een verzamelpunt voor verwerking ervan.

Vervangen van de accu's

Dit apparaat bevat NiMH accu's die uit veiligheidsoverwegingen uitsluitend toegankelijk zijn voor een professionele reparateur. Richt u voor het vervangen van de accu's (F) tot de dichtstbijzijnde servicedienst.

Belangrijk!

Gooi uw apparaat niet weg zonder de accu's naar het hiervoor bestemde verzamelpunt gebracht te hebben. De accu's zijn uitsluitend ontworpen voor een gebruik binnenshuis.

Dompel ze niet onder in water. De accu's moeten met zorg behandeld worden. 

Doe de accu's niet in uw mond.

Laat de accu's niet in contact komen met andere metalen voorwerpen (ringen, spijkers, schroeven,...).

Zorg dat u geen kortsluiting veroorzaakt in de accu's door metalen voorwerpen in de uiteinden te steken.

In geval van kortsluiting kan de temperatuur van de accu's gevaarlijk oplopen, ernstige brandwonden veroorzaken en zelfs vlam vatten.

WEGGOOIEN VAN DE ACCU'S

Gooi uw apparaat niet weg zonder eerst de accu's verwijderd te hebben.

Richt u voor het verwijderen van de accu's tot een erkende Servicedienst of ga als volgt te werk:

- Haal de stekker uit het stopcontact.

- Verwijder de schroeven op de handgreep en verwijder de schaal van de handgreep.

- Verwijder de stofbak of de Water & Stofbak*.

- Verwijder de schroeven op de romp van het apparaat en scheid de 2 elementen die samen de romp vormen.

- Verwijder het geheel bestaande uit het accublok, de motor en de turbine van het apparaat.

- Maak de kabeltjes die verbonden zijn aan de accu's los.

- Verwijder de schroeven op het accublok en daarna de accu's van het accublok.

De accu's niet met het huisvuil weggooien, maar terugbrengen naar het dichtstbijzijnde door Rowenta erkende Servicecentrum of een speciaal hiervoor bestemd verzamelpunt.

WATTE DOEN INDIEN UW APPARAAT NIET WERKT?

- Controleer of het apparaat goed op zijn oplaadvoetsstuk* geplaatst is (A).

- Controleer of de stekker van het snoer van het oplaadvoetsstuk* of van de acculader* in het stopcontact zit en of het stopcontact goed werkt.

- De accu's kunnen leeg zijn: laad het apparaat op.

- Als het apparaat minder goed zuigt of een abnormaal geluid laat horen, controleer dan of het accessoire niet verstopt is of de stofbak of Water & Stofbak* niet vol is.

- Zet, in geval van een abnormale werking, bijvoorbeeld bij oververhitting van de motor, het apparaat uit om het probleem te controleren en op te lossen (bijvoorbeeld verstopping van het accessoire).

- Als opgezogen stof of afval op de grond vallen of als de vloeistof wegstroomt, controleer dan of de stofbak of de Water & Stofbak* niet vol is.

U heeft al deze instructies opgevolgd, maar uw apparaat werkt nog steeds niet:

neem contact op met een door Rowenta erkende servicedienst (zie de lijst in het serviceboekje) of neem contact op met de Consumentenservice van Rowenta.

Vi ringraziamo di avere scelto un apparecchio della gamma **Rowenta**.

DESCRIZIONE

A	Base di carica*
A1	Porta accessori*
B	Blocco motore
B1	Interruttore on/off
B2	Tasto di apertura del vano raccogli-polvere o Acqua & Polvere*
B3	Spia luminosa base*
B4	Spia luminosa impugnatura*
B5	Caricabatteria*
C	Vano raccogli-polvere o Acqua & Polvere*
C1	Filtro permanente
2.4V/3.6V : RS-AC3433 4.8V : RS-AC3434 4.8V/6V/7.2V : RS-AC3435	
D2	Supporto filtro*
D1	Bocchetta telescopica integrata*
E1/E2	Bocchetta aspiraliquidi*/bocchetta a spazzola*
F	Batterie*
2.4V : RS-AC3427 3.6V : RS-AC3428 4.8V : RS-AC3429	
6V : RS-AC3430 7.2V : RS-AC3431	

CONSIGLI DI SICUREZZA

- Leggete attentamente le istruzioni per l'uso prima di usare l'apparecchio per la prima volta: un utilizzo non conforme alle istruzioni per l'uso solleverebbe Rowenta da ogni responsabilità.

- Questo apparecchio non deve essere utilizzato da persone (compresi i bambini) con capacità fisiche, sensoriali o mentali ridotte o da persone prive di esperienza o di conoscenza, a meno che una persona responsabile della loro sicurezza li sorvegli o li abbia preventivamente informati sull'utilizzo dell'apparecchio.

È opportuno sorvegliare i bambini per assicurarsi che non giochino con l'apparecchio.

- L'apparecchio può restare in carica costantemente senza nessun rischio. La base di carica si scalda leggermente, si tratta di un fenomeno assolutamente normale. Tuttavia, è preferibile staccare la base di carica in caso di assenza prolungata (vacanze...).

Dopo 15h di carica, l'apparecchio si mette in stand-by e la spia luminosa si spegne.

- Verificate che la tensione di alimentazione dell'apparecchio corrisponda a quella del vostro impianto elettrico.

Ogni errore di collegamento annulla la garanzia.

- L'apparecchio è destinato soltanto a un uso domestico e all'interno della casa.

- Verificate che il filtro permanente sia al suo posto. Non fate mai funzionare l'apparecchio senza filtro permanente.

- Staccate l'apparecchio dalla corrente quando lo pulite.

- Non tirare mai il cavo elettrico per scollegare la base di carica o il caricabatteria.

- Non usare altre basi di carica o caricabatteria diversi dal modello fornito dal costruttore.

- Non utilizzate l'apparecchio se non funziona correttamente o se è stato danneggiato. In questo caso, rivolgetevi a un centro assistenza autorizzato Rowenta (vedere elenco dei Centri Assistenza autorizzati).

- Ogni intervento diverso dalla pulizia e dalla manutenzione ordinaria da parte del cliente deve essere

effettuata da un centro assistenza autorizzato Rowenta (vedere elenco dei Centri assistenza autorizzati). 

- Se il cavo o la spina sono danneggiati, non utilizzate l'apparecchio.

Per evitare pericoli, fateli obbligatoriamente sostituire da un centro assistenza autorizzato Rowenta (vedere elenco dei Centri assistenza autorizzati).

- Per la vostra sicurezza, utilizzate solo accessori e pezzi di ricambio adatti all'apparecchio.

- Non mettete l'apparecchio, la sua base di carica o il caricabatteria nell'acqua, sotto l'acqua corrente o in qualsiasi altro liquido.

- Non conservate l'apparecchio all'aperto.

- **Non aspirate sostanze infiammabili o esplosive (liquidi, gas).**

- **Non aspirate residui incandescenti (ceneri calde, braci, ecc.)**

- **Non aspirate mai elementi taglienti.**

- In caso di perdita delle batterie, non sfregatevi gli occhi né le mucose. Lavatevi le mani e sciacquate l'occhio con acqua pulita. Se il fastidio persiste, consultate il medico.

- **Per la vostra sicurezza, questo apparecchio è conforme alle norme e normative applicabili (Direttive Bassa Tensione, Compatibilità elettromagnetica, Ambiente,...).**

MESSA IN FUNZIONE/UTILIZZO

MESSA IN CARICA DELL'APPARECCHIO

A seconda del modello che possedete, la carica dell'apparecchio si effettua:

1. USANDO UNA CARICABATTERIA* (B5)

① - Collegate il cavo all'apparecchio.

- Collegate la spina all'alimentazione di rete. La spia luminosa sull'impugnatura* (B4) vi segnala che l'apparecchio è in carica.

Osservazione importante: Prima del suo primo utilizzo, l'apparecchio deve essere caricato per almeno 15 ore, la spia luminosa si spegne alla fine del ciclo di carica.

2. USANDO UNA BASE DI CARICA* (A)

- Installate la base di carica* (A), questa può essere:

• appoggiata su un piano di lavoro

② • oppure fissata al muro (guida di foratura e viti fornite).

Il cavo in eccesso può essere arrotolato sotto la base di carica.

- Collegate la spina della base di carica* (A)

- Mettete l'apparecchio sulla sua base di carica* (A), la spia luminosa* si accende (B3) e vi segnala che l'apparecchio è in carica.

Osservazione importante: Prima del suo primo utilizzo, l'apparecchio deve essere caricato per almeno 15 ore, la spia luminosa si spegne alla fine del ciclo di carica.

UTILIZZO

- per la pulizia degli angolini (battiscopa, termosifoni,...) e i punti di difficile accesso, estraete la bocchetta telescopica* (D1) integrata al vano raccogli-polvere.

- per la pulizia delle superfici piane, mettete la bocchetta a spazzola* (E2) sull'estremità della bocchetta teles-

copica* (D1) integrata al vano raccogli-polvere.

- per l'aspirazione di acqua o di liquidi (soltanto liquidi non infiammabili e non corrosivi), mettete la bocchetta aspiraliquidi* (E1) sull'estremità della bocchetta telescopica* (D1) integrata al vano raccogli-polvere.

- Premere l'interruttore (B1) per avviare l'apparecchio.

4 **ATTENZIONE:** non superate mai il livello "max." indicato sul vano Acqua & polvere. Svuotate obbligatoriamente il vano Acqua/polvere prima di rimettere l'apparecchio sulla sua base di carica.

Nota: La base di carica* (A) possiede una porta accessori (A1) per la bocchetta aspiraliquidi* (E1) o la bocchetta a spazzola* (E2).

PULIZIA DEL VANO RACCOGLIPOLVERE O VANO ACQUA & POLVERE*

3a) - premete il tasto di apertura del vano raccogli polvere (B2) o del vano Acqua & Polvere* (B2), estraete il vano (C).

3b) - estraete il filtro permanente (C1) poi il supporto filtro* (C2) e svuotate il vano (C).

- spazzolate delicatamente il filtro permanente (C1) o lavatelo se necessario. Verificate che sia perfettamente asciutto e rimettetelo a posto.



IMPORTANTE: a ogni cambio d'utilizzo (polvere o liquido), pulite il vano e asciugate il filtro.

- Pulite regolarmente il filtro. Solo un filtro permanente pulito e asciutto può assicurare una potenza d'aspirazione ottimale. Sostituite il filtro quando è danneggiato. Non usate prodotti di pulizia troppo aggressivi o abrasivi.

- Potete procurarvi un filtro permanente di ricambio rivolgendovi a un centro assistenza autorizzato Rowenta (vedere elenco dei Centri assistenza autorizzati) o contattando il Servizio consumatori Rowenta.

AMBIENTE

Contribuiamo alla protezione dell'ambiente!

- 5  1 Questo apparecchio contiene numerosi materiali valorizzabili o riciclabili.
-  2 Portatelo in un punto di raccolta perché sia effettuato il suo trattamento.

SOSTITUZIONE DELLE BATTERIE

Questo apparecchio contiene degli accumulatori al Nichel Metallo Idruro che, per ragioni di sicurezza sono accessibili solo da un riparatore qualificato. Per cambiare le batterie (F) rivolgetevi al Centro assistenza autorizzato più vicino.

Importante!

Prima di buttare via l'apparecchio gettate le batterie negli appositi contenitori.

Le batterie sono concepite unicamente per un uso in interni.

Non immergetele nell'acqua. Le batterie devono essere maneggiate con attenzione.

Non mettete le batterie in bocca.

Non lasciate che le batterie entrino a contatto con altri oggetti metallici (anelli, chiodi, viti..).

Dovete fare attenzione a non creare corti circuiti nelle batterie inserendo oggetti metallici alle loro estremità. Se si verifica un corto circuito, la temperatura delle bat-

terie rischia di salire pericolosamente e può causare ustioni serie o addirittura prendere fuoco.

SMALTIMENTO DELLE BATTERIE

Prima di buttare via l'apparecchio togliete le batterie.

Per togliere le batterie, rivolgetevi a un Centro assistenza autorizzato o procedete come segue:

- Staccate l'apparecchio dalla rete elettrica.

- Togliete le viti situate sull'impugnatura poi levate il rivestimento dell'impugnatura.

- Estraete il vano raccogli-polvere o Acqua & polvere*.

- Togliete le viti situate sul corpo dell'apparecchio e separate i 2 elementi che costituiscono il corpo.

- Togliete l'insieme costituito dal blocco batterie, dal motore e dalla turbina dell'apparecchio.

- Staccate poi i 2 cavi collegati alle 2 batterie di questo insieme.

- Togliete le viti situate sul blocco batterie, poi togliete le batterie dal blocco batterie.

Non buttate via le batterie insieme ai rifiuti domestici, ma portatele al Centro assistenza autorizzato Rowenta più vicino o in un posto appositamente predisposto.

COSA FARE SE L'APPARECCHIO NON FUNZIONA?

- Verificate che l'apparecchio sia correttamente appoggiato sulla sua base di carica* (A).

- Verificate che il cavo della base di carica* o del caricabatteria sia correttamente collegato e che la presa di corrente funzioni.

- Le batterie forse sono scariche: rimettete l'apparecchio in carica.

- Se l'apparecchio aspira meno bene, emette un rumore strano, verificate che l'accessorio non sia ostruito o che il vano raccogli-polvere o Acqua & polvere* non sia pieno.

- In caso di funzionamento anomalo, per esempio un surriscaldamento del motore, fermate l'apparecchio per verificare e rimediare all'anomalia (es. otturazione dell'accessorio).

- Se della polvere o dello sporco aspirati ricadono sul pavimento o se il liquido fuoriesce, verificate che il vano raccogli-polvere o Acqua & polvere* non sia pieno.

Se avete seguito tutte queste istruzioni e l'apparecchio non funziona ancora rivolgetevi a un Centro assistenza autorizzato Rowenta (vedere elenco dei Centri assistenza autorizzati) o contattate il Servizio consumatori Rowenta.

Gracias por haber escogido un aparato de la gama **Rowenta**.

DESCRIPCIÓN

- A** Base de carga*
 - A1** Compartimento para accesorios*
 - B** Bloque motor
 - B1** Interruptor de encendido/apagado
 - B2** Botón de apertura de recipiente para polvo o de Agua y Polvo*
 - B3** Testigo luminoso base*
 - B4** Testigo luminoso asa*
 - B5** Cargador*
 - C** Recipiente para polvo o de Agua y Polvo*
 - C1** Filtro permanente
- 2.4V/3.6V : RS-AC3433 4.8V : RS-AC3434 4.8V/6V/7.2V : RS-AC3435
- C2** Soporte de filtro*
 - D1** Boquilla telescópica integrada*
 - E1/E2** Boquilla rascador*/boquilla cepillo*
 - F** Baterías*
- 2.4V : RS-AC3427 3.6V : RS-AC3428 4.8V : RS-AC3429
6V : RS-AC3430 7.2V : RS-AC3431

CONSEJOS DE SEGURIDAD

- Lea atentamente las instrucciones de uso antes de utilizar por primera vez el aparato: un uso no conforme con las instrucciones de uso eximirá a Rowenta de cualquier responsabilidad.

- Este aparato no está diseñado para ser utilizado por personas (incluidos los niños) cuyas capacidades físicas, sensoriales o mentales sean reducidas, o por personas con falta de experiencia o de conocimientos, salvo si éstas están vigiladas por una persona responsable de su seguridad o han recibido instrucciones relativas al uso del aparato.

Se recomienda vigilar siempre a los niños para asegurarse de que no juegan con el aparato.

- El aparato puede estar cargándose permanentemente sin ningún riesgo. - La base de carga se calentará ligeramente, pero se trata de un fenómeno completamente normal. No obstante, resulta preferible desconectar la base de carga en caso de una ausencia prolongada (vacaciones...).

Tras 15h de carga, el aparato se pone en modo de espera y el testigo luminoso se apaga.

- Asegúrese de que la tensión de alimentación de su aparato se corresponde con la de su instalación eléctrica.

Cualquier error en la conexión anulará la garantía.

- Su aparato está diseñado únicamente para un uso doméstico en el interior de su hogar.

- Asegúrese de que el filtro permanente se encuentra correctamente colocado. - No deje nunca funcionando el aparato sin filtro permanente.

- Desconecte el aparato cuando vaya a limpiarlo.

- No tire nunca del cable eléctrico para desconectar la base de carga o el cargador.

- Utilice únicamente el modelo de base de carga o de cargador suministrado por el fabricante.

- No utilice el aparato si éste no funciona correctamente o si está dañado. En este caso, llévalo a un centro de servicio autorizado Rowenta (consulte la lista de Centros de Servicio Autorizados).

* En función del modelo

- Cualquier intervención por parte del cliente diferente de la limpieza y el mantenimiento deberá llevarse a cabo en un centro de servicio autorizado Rowenta (consulte la lista de Centros de Servicio Autorizados). **E**

- En caso de que el cable o el enchufe estén dañados no utilice el aparato.

Para evitar cualquier peligro, llévelos a cambiar a un centro de servicio autorizado Rowenta (consulte la lista de Centros de Servicio Autorizados).

- Por su seguridad, utilice únicamente accesorios y piezas de recambio adaptados a su aparato.

- No introduzca el aparato, su base de carga o el cargador en el agua, bajo el grifo o en cualquier otro líquido.

- No guarde el aparato en el exterior.

- **No aspire sustancias inflamables o explosivas (líquidos, gases).**

- **No aspire residuos incandescentes (cenizas calientes, brasas, etc.)**

- **No aspire nunca elementos cortantes.**

- En caso de que las baterías presenten fugas, no se frote ni los ojos ni las mucosas. Lávese las manos y los ojos con agua limpia. Si persisten las molestias, consulte a un médico.

- **Por su seguridad, este aparato cumple las normas y reglamentaciones aplicables (Directivas de Baja Tensión, Compatibilidad Electromagnética, Medio Ambiente...)**

PUESTA EN SERVICIO / USO

CARGA DE SU APARATO

En función del modelo de que disponga, la carga de su aparato se realizará o:

1. CON UN CARGADOR* (B5)

① - Conecte el cable al aparato.

- Enchufe la toma a la red. El testigo luminoso del asa* (B4) le indicará que el aparato se está cargando.

Observación importante: Antes de utilizar el aparato por primera vez, éste debe cargarse durante al menos 15h; el testigo luminoso se apagará al final del ciclo de carga.

2. O CON UNA BASE DE CARGA* (A)

- Instale la base de carga* (A), ésta puede:

• colocarse en una superficie de trabajo

② • o fijarse a la pared (guía de perforación y tornillos incluidos). El cable sobrante puede enrollarse bajo la base de carga.

- Conecte el enchufe a la base de carga* (A)

- Coloque el aparato sobre su base de carga* (A), el testigo luminoso* se encenderá (B3) para indicarle que el aparato se está cargando.

Observación importante: Antes de utilizar el aparato por primera vez, éste debe cargarse durante al menos 15h; el testigo luminoso se apagará al final del ciclo de carga.

MANEJO

- para limpiar los rincones (zócalos, radiadores...) y los lugares de difícil acceso, tire de la boquilla telescópica* (D1) integrada en el recipiente para polvo.

- para limpiar superficies planas, utilice la boquilla cepillo* (E2) en el extremo de la boquilla telescópica* (D1) integrada en el recipiente para el polvo.
- para aspirar agua o líquidos (sólo líquidos no inflamables y no corrosivos), coloque la boquilla rascador* (E1) en el extremo de la boquilla telescópica* (D1) integrada en el recipiente para el polvo.
- Pulse el interruptor (B1) para poner en marcha el aparato.

- 4 **ATENCIÓN:** No exceda nunca el nivel «máx.» señalado en el recipiente para Agua y Polvo. Vacíe obligatoriamente el recipiente para Agua/polvo antes de volver a colocar el aparato sobre su base de carga.
Nota: La base de carga* (A) cuenta con un compartimento para accesorios (A1) para guardar la boquilla rascador* (E1) o la boquilla cepillo* (E2).

LIMPIEZA DEL RECIPIENTE PARA POLVO O DE AGUA Y POLVO*



- 3a - pulse el botón de apertura del recipiente para polvo (B2) o del recipiente para Agua y Polvo* (B2), y retire el recipiente (C).
- 3b - retire el filtro permanente (C1) y a continuación el soporte de filtro* (C2) y vacíe el recipiente (C).
 - cepille con cuidado el filtro permanente (C1) o lávelo si fuera necesario. Asegúrese de que está totalmente seco y vuelva a colocarlo en su sitio.

IMPORTANTE: cada vez que cambie de uso (polvo o líquido), limpie el recipiente y seque el filtro.

- Limpie regularmente el filtro. Sólo un filtro permanente limpio y seco puede garantizar una potencia de aspiración óptima. Cambie el filtro si está dañado. No utilice productos de mantenimiento demasiado agresivos o abrasivos.
- Puede conseguir un filtro permanente de recambio acudiendo a un centro de servicio autorizado Rowenta (ver la lista de Centros de Servicio Autorizados) o contactando con el Servicio al Consumidor Rowenta.

MEDIO AMBIENTE

¡Contribuyamos a la protección del medio ambiente!

- 5  1 Su aparato contiene un gran número de materiales aprovechables o reciclables.
-  Deposítelo en un punto de recogida para que se lleve a cabo su tratamiento.

CAMBIO DE LAS PILAS

Este aparato contiene acumuladores de Níquel Metal Hidruro a los que, por razones de seguridad, sólo debe acceder un reparador profesional. Para cambiar las baterías (F), acuda al centro de servicio autorizado más cercano.

¡Importante!

No deseché su aparato sin haber depositado previamente las baterías en un lugar previsto para ello.
Las baterías están diseñadas únicamente para ser usadas en el interior.
No las sumerja en el agua. Las baterías deben manipularse con precaución.
No introduzca las baterías en la boca.
No deje las baterías en contacto con otros objetos metálicos (anillos, clavos, tornillos...).

Procure no crear cortocircuitos en las baterías introduciendo objetos metálicos en sus extremos. **E**
Si se produce un cortocircuito, la temperatura de las baterías podría subir peligrosamente y provocar graves quemaduras e incluso fuego.

DESECHAMIENTO DE LAS BATERÍAS

No tire el aparato sin haber retirado previamente las baterías.

Para retirar las baterías, acuda a un centro de servicio autorizado o proceda del siguiente modo:

- Desconecte el aparato de la corriente eléctrica.
- Retire los tornillos situados en el asa y a continuación el revestimiento de ésta.
- Retire el recipiente para polvo o el de Agua y Polvo*.
- Retire los tornillos situados en el cuerpo del aparato y separe los 2 elementos que componen el cuerpo.
- Retire el conjunto compuesto por el bloque de baterías, el motor y la turbina del aparato.
- Desconecte a continuación los 2 cables conectados a las 2 baterías de este conjunto.
- Retire los tornillos situados en el bloque de baterías y a continuación retire las baterías del bloque de baterías.

No tire las baterías al cubo de la basura, deposítelas en el centro de servicio autorizado Rowenta más cercano o en un lugar especialmente previsto para ello.

¿QUÉ HACER SI SU APARATO NO FUNCIONA?

- Asegúrese de que el aparato se encuentra bien colocado en su base de carga* (A).
- Asegúrese de que el cable de la base de carga* o del cargador* se encuentra bien conectado y de que la toma de corriente funciona.
- Quizás las baterías estén descargadas: ponga el aparato a cargar.
- Si el aparato aspira menos bien o emite un ruido anormal, asegúrese de que el accesorio no está obstruido o de que el recipiente para polvo o de Agua y Polvo* no está lleno.
- En caso de un funcionamiento anormal, por ejemplo, de que se sobrecargue el motor, detenga el aparato y solucione la anomalía (ej. obturación del accesorio).
- En caso de que polvo o restos aspirados volvieresen a caer al suelo o de que saliese líquido, asegúrese de que el recipiente para polvo o de Agua y Polvo* no esté lleno.

¿Ha seguido perfectamente las instrucciones de uso y su aparato sigue sin funcionar?

Póngase en contacto con un centro de servicio autorizado Rowenta (ver la lista de Centros de Servicio Autorizados) o contacte con el servicio al consumidor Rowenta.

Os nossos agradecimentos por ter escolhido um aparelho da gama **Rowenta**.

DESCRIÇÃO

- A** Base de carga*
- A1** Compartimento de arrumação dos acessórios*
- B** Bloco do motor
- B1** Interruptor ligar/desligar
- B2** Botão de abertura do depósito de pó ou Água e Pó*
- B3** Indicador luminoso da base*
- B4** Indicador luminoso da pega*
- B5** Carregador*
- C** Depósito de pó ou Água e Pó*
- C1** Filtro permanente
- 2.4V/3.6V : RS-AC3433 4.8V : RS-AC3434 4.8V/6V/7.2V : RS-AC3435
- C2** Suporte do filtro*
- D1** Tubo de aspiração telescópico integrado*
- E1/E2** Acessório para líquidos*/escova para ranhuras*
- F** Baterias*
- 2.4V : RS-AC3427 3.6V : RS-AC3428 4.8V : RS-AC3429
- 6V : RS-AC3430 7.2V : RS-AC3431

CONSELHOS DE SEGURANÇA

- Leia atentamente o manual de instruções antes da primeira utilização do aparelho: uma utilização não conforme ao manual de instruções liberta a Rowenta de qualquer responsabilidade e anula a garantia.

- Este aparelho não foi concebido para ser utilizado por pessoas (incluindo crianças) cujas capacidades físicas, sensoriais ou mentais se encontram reduzidas, ou por pessoas com falta de experiência ou conhecimento, a não ser que tenham sido devidamente acompanhadas e instruídas sobre a correcta utilização do aparelho, pela pessoa responsável pela sua segurança.

É importante vigiar as crianças por forma a garantir que as mesmas não brinquem com o aparelho.

- O aparelho pode ser mantido permanentemente em carga sem qualquer tipo de risco. A base de carga aquece ligeiramente; trata-se de um fenómeno perfeitamente normal. Contudo, é preferível desligar a base de carga no caso de ausência prolongada (férias...).

Após 15h de carga, o aparelho entra em standby e o indicador luminoso apaga-se.

- Verifique se a tensão de alimentação do aparelho corresponde devidamente à da sua instalação eléctrica.

Qualquer erro de ligação anula a garantia.

- O seu aparelho destina-se apenas a um uso doméstico e no interior da casa.

- Verifique se o filtro permanente está no devido lugar. Nunca coloque o aparelho a funcionar sem o filtro permanente.

- Desligue o aparelho antes de proceder à sua limpeza.

- Nunca puxe pelo cabo para desligar a base de carga ou o carregador.

- Utilize apenas o modelo da base de carga ou do carregador fornecido pelo fabricante.

- Não utilize o aparelho se este não funcionar correctamente ou se encontrar de alguma forma danificado. Neste caso, dirija-se a um Serviço de Assistência Técnica autorizado Rowenta (consultar lista dos Serviços de Assistência Técnica Autorizados).

- Qualquer intervenção para além da limpeza e manutenção habituais deve ser efectuada por um Serviço de Assistência Técnica autorizado Rowenta (consultar lista dos Serviços de Assistência Técnica Autorizados). P

- Não utilize o aparelho se o cabo ou a ficha se encontrarem de alguma forma danificados.

De forma a evitar qualquer tipo de perigo, estes deverão ser obrigatoriamente substituídos por um Serviço de Assistência Técnica autorizado Rowenta (consultar lista dos Serviços de Assistência Técnica Autorizados).

- Para a sua própria segurança, utilize apenas acessórios e peças sobresselentes adaptados ao seu aparelho.

- Não coloque o aparelho, a base de carga ou o carregador dentro de água, sob água a correr ou qualquer outro tipo de líquido.

- Não instale o aparelho no exterior.

- **Não aspire substâncias inflamáveis ou explosivas (líquido, gás).**

- **Não aspire resíduos incandescentes (cinzas quentes, brasas, etc.)**

- **Nunca aspire elementos cortantes.**

- No caso de fuga das baterias, não esfregue os olhos nem as mucosas. Lave as mãos e passe os olhos por água limpa. No caso de persistência do desconforto, consulte o médico.

- **Para garantir a sua segurança, este aparelho está em conformidade com as normas e os regulamentos aplicáveis (Directivas sobre Baixa Tensão, Compatibilidade Electromagnética, Meio ambiente...).**

COLOCAÇÃO EM FUNCIONAMENTO/UTILIZAÇÃO

COLOCAÇÃO DO APARELHO EM CARGA

Em função do tipo de modelo, a carga do seu aparelho pode ser efectuada:

1. COM A AJUDA DE UM CARREGADOR* (B5)

① - Ligue o cabo ao aparelho.

- Ligue a ficha à tomada. O indicador luminoso na pega* (B4) indica que o aparelho está em carga.

Observação importante: antes da sua primeira utilização, o aparelho deve ser carregado durante pelo menos 15h, sendo que o indicador luminoso se apaga no final do ciclo de carga.

2. COM A AJUDA DE UMA BASE DE CARGA* (A)

- Instale a base de carga* (A) e esta pode ser:

• colocada numa bancada de trabalho

② • fixada à parede (guia de perfuração e parafusos fornecidos). O excedente do cabo pode ser enrolado sob a base de carga.

- Ligue a ficha da base de carga* (A)

- Coloque o aparelho sobre a respectiva base de carga* (A), o indicador luminoso* acende-se (B3) e indica que o aparelho está em carga.

Observação importante: antes da sua primeira utilização, o aparelho deve ser carregado durante pelo menos 15h, sendo que o indicador luminoso se apaga no final do ciclo de carga.

UTILIZAÇÃO

- Para a limpeza dos rodapés, radiadores... e dos locais de difícil acesso, puxe o tubo de aspiração telescópico* (D1) integrado no depósito de pó.

- Para a limpeza das superfícies planas, coloque a escova para ranhuras* (E2) na extremidade do tubo de aspiração telescópico* (D1) integrado no depósito de pó.

- Para a aspiração de água ou de líquidos (apenas líquidos não-inflamáveis e não-corrosivos), coloque o acessório para líquidos* (E1) na extremidade do tubo de aspiração telescópico* (D1) integrado no depósito de pó.

- Carregue no interruptor (B1) para ligar o aparelho.

- 4) **ATENÇÃO:** nunca exceda o nível « max » indicado no depósito de Água e Pó. Esvazie sempre o depósito de Água/pó antes de colocar o aparelho na respectiva base de carga.

Nota: A base de carga* (A) possui um compartimento de arrumação dos acessórios (A1) para o acessório para líquidos* (E1) ou a escova para ranhuras* (E2).

LIMPEZA DO DEPÓSITO DE PÓ OU DEPÓSITO DE ÁGUA E PÓ*

- 3a) - Carregue no botão de abertura do depósito de pó (B2) ou do depósito de Água e Pó* (B2), retire o depósito (C).

- 3b) - Retire o filtro permanente (C1) e, em seguida, o suporte do filtro* (C2) e esvazie o depósito (C).

- Escove com cuidado o filtro permanente (C1) ou lave-o se necessário. Verifique se está totalmente seco e volte a colocá-lo no lugar.



IMPORTANTE: após cada mudança de utilização (pó ou líquido), limpe o depósito e seque o filtro.

- Limpe regularmente o filtro. Apenas um filtro permanente limpo e seco pode garantir uma potência de aspiração ideal. Substitua o filtro quando danificado. Não utilize produtos de manutenção demasiado agressivos ou abrasivos.

- Pode adquirir um filtro permanente sobresselente dirigindo-se a um Serviço de Assistência Técnica autorizado Rowenta (consultar lista dos Serviços de Assistência Técnica Autorizados) ou contactando o Clube Consumidor Rowenta.

AMBIENTE

Protecção do ambiente em primeiro lugar!

- 5)  1) O seu produto contém materiais que podem ser recuperados ou reciclados.
 Entregue-o num ponto de recolha para possibilitar o seu tratamento.

SUBSTITUIÇÃO DAS BATERIAS

Este aparelho contém acumuladores de Níquel-Metal-Hidreto que, por motivos de segurança, só podem ser acedidos por um técnico de reparação profissional. Para mudar as baterias (F), dirija-se a um Serviço de Assistência Técnica autorizado Rowenta.

Importante!

Não deite o aparelho fora sem antes colocar as baterias no local previsto para este efeito.

As baterias são concebidas apenas para um uso no interior de casa.

Não as mergulhe em água. As baterias devem ser ma-

nuseadas com cuidado.

Não coloque as baterias na boca.

Não deixe que as baterias entrem em contacto com outros objectos de metal (anéis, pregos, parafusos,...). Tome as devidas precauções para não criar curto-circuitos nas baterias através da inserção de objectos de metal nas respectivas extremidades.

No caso da ocorrência de um curto-circuito, a temperatura das baterias corre o risco de aumentar perigosamente, podendo causar queimaduras graves e até mesmo dar origem a um incêndio.

ELIMINAÇÃO DAS BATERIAS

Não deite o aparelho fora sem retirar previamente as baterias.

Para retirar as baterias, dirija-se a um Serviço de Assistência autorizado Rowenta Autorizado ou proceda tal como indicado de seguida:

- Desligue o aparelho da corrente.

- Retire os parafusos situados na pega e, em seguida, retire o revestimento da pega.

- Retire o depósito de pó ou Água e Pó*.

- Retire os parafusos situados no corpo do aparelho e separe os 2 elementos que compõem o corpo.

- Retire o conjunto composto pelo bloco de baterias, do motor e da turbina do aparelho.

- Desligue os 2 cabos ligados às 2 baterias deste conjunto.

- Retire os parafusos situados no bloco de baterias e, de seguida, retire as baterias do bloco de baterias.

Não deite as baterias fora juntamente com o lixo doméstico, mas entregue-as a um Serviço de Assistência Técnica autorizado Rowenta ou num local previsto especialmente para este efeito.

SE O SEU APARELHO NÃO FUNCIONA, O QUE FAZER?

- Verifique se o aparelho está devidamente colocado na respectiva base de carga* (A).

- Verifique se o cabo da base de carga* ou do carregador* está devidamente ligado e se a tomada de corrente funciona.

- As baterias estão possivelmente descarregadas: volte a colocar o aparelho em carga.

- Se o aparelho aspira menos bem e emite um ruído anormal, verifique se o acessório não está obstruído ou se o depósito de pó ou Água e Pó* não está cheio.

- No caso de funcionamento anómalo (exemplo, sobreaquecimento do motor), desligue o aparelho para verificar e resolver o problema (exemplo, obstrução do acessório).

- Se caírem no chão partículas de pó ou resíduos aspirados ou se escorrer líquido, verifique se o depósito de pó ou Água e Pó* não está cheio.

Seguiu todas estas instruções e o aparelho continua sem funcionar: dirija-se a um Serviço de Assistência Técnica autorizado Rowenta (consultar lista dos Serviços de Assistência Técnica Autorizados) ou contacte o Clube Consumidor Rowenta.

Σας ευχαριστούμε που επιλέξατε μια συσκευή της γκάμας Rowenta.

ΠΕΡΙΓΡΑΦΗ

- A** Βάση φόρτισης*
A1 Θήκη εξάρτηματος*
B Κεντρική μονάδα
B1 Διακόπτης On/Off
B2 Κουμπί ανοίγματος κάδου συλλογής σκόνης ή Eau & Poussière (Νερό & Σκόνη)*
B3 Φωτεινή ένδειξη βάσης*
B4 Φωτεινή ένδειξη λαβής*
B5 Φορτιστής*
C Κάδος συλλογής σκόνης ή Eau & Poussière (Νερό & Σκόνη)*
C1 Μόνιμο φίλτρο
2.4V/3.6V : RS-AC3433 4.8V : RS-AC3434 4.8V/6V/7.2V : RS-AC3435
C2 Βάση φίλτρου*
D1 Ενσωματωμένο τηλεσκοπικό ακροφύσιο*
E1/E2 Ακροφύσιο καθαρισμού υγρών*/ακροφύσιο με βούρτσα*
F Μπαταρίες*
2.4V : RS-AC3427 3.6V : RS-AC3428 4.8V : RS-AC3429
6V : RS-AC3430 7.2V : RS-AC3431

ΣΥΜΒΟΥΛΕΣ ΑΣΦΑΛΕΙΑΣ

- Διαβάστε προσεκτικά τις οδηγίες χρήσης πριν χρησιμοποιήσετε για πρώτη φορά τη συσκευή σας: η Rowenta δεν φέρει καμία ευθύνη σε περίπτωση μη τήρησης των οδηγιών αυτών.

- Η παρούσα συσκευή δεν προορίζεται προς χρήση από άτομα (συμπεριλαμβανομένων των παιδιών) των οποίων η σωματική, αισθητήρια ή πνευματική ικανότητα είναι μειωμένη, ή από άτομα χωρίς εμπειρία ή γνώση ως προς τη χρήση, εκτός εάν τα άτομα αυτά βρίσκονται υπό επίβλεψη ή ακολουθούν πρότερες οδηγίες που αφορούν τη χρήση της συσκευής από ένα άτομο που είναι υπεύθυνο ως προς την ασφάλειά τους.

Τα παιδιά πρέπει να βρίσκονται υπό επίβλεψη προκειμένου να διασφαλιστεί ότι δεν θα χρησιμοποιήσουν τη συσκευή ως παιχνίδι. Η συσκευή μπορεί να βρίσκεται σε φόρτιση συνεχώς χωρίς κανέναν κίνδυνο. Η βάση φόρτισης θερμαίνεται ελαφρώς κάτι που είναι εντελώς φυσιολογικό. Ωστόσο, είναι προτιμότερο να αποσυνδέετε τη βάση φόρτισης από το ρεύμα σε περίπτωση παρατεταμένης απουσίας (διακοπές...).

Μετά από 15 ώρες φόρτισης, η συσκευή τίθεται σε κατάσταση αναμονής και η φωτεινή ένδειξη σβήνει.

- Βεβαιωθείτε ότι η τάση ρεύματος της συσκευής αντιστοιχεί στην τάση του ηλεκτρικού δικτύου σας.

Οποιοδήποτε σφάλμα στη σύνδεση ακυρώνει την εγγύηση.

- Η συσκευή αυτή προορίζεται αποκλειστικά για οικιακή χρήση εντός της οικίας.

- Βεβαιωθείτε ότι το μόνιμο φίλτρο είναι σωστά τοποθετημένο στην θέση του. Ποτέ μη θέτετε σε λειτουργία τη συσκευή χωρίς το μόνιμο φίλτρο.

- Να αποσυνδέετε τη συσκευή από το ρεύμα όταν την καθαρίζετε.

- Ποτέ μην τραβάτε το καλώδιο ρεύματος για να αποσυνδέσετε από το ρεύμα τη βάση φόρτισης ή τον φορτιστή.

- Μη χρησιμοποιείτε άλλη βάση φόρτισης ή φορτιστή εκτός του μοντέλου που παρέχεται από την κατασκευάστρια εταιρεία.

- Μη χρησιμοποιείτε τη συσκευή εάν δεν λειτουργεί σωστά ή έχει υποστεί φθορά. Σε τέτοια περίπτωση, επικοινωνήστε με ένα εξουσιοδοτημένο κέντρο σέρβις της Rowenta (δείτε τη λίστα των εξουσιοδοτημένων κέντρων σέρβις).

- Εκτός από τις τακτικές εργασίες καθαρισμού και συντήρησης που εκτελούνται από τον χρήστη, κάθε άλλη εργασία επιδιόρθωσης

πρέπει να εκτελείται οπωσδήποτε σε ένα εξουσιοδοτημένο κέντρο σέρβις της Rowenta (δείτε τη λίστα των εξουσιοδοτημένων κέντρων σέρβις). 

- Αν το καλώδιο ή το φις υποστεί βλάβη, μη χρησιμοποιείτε τη συσκευή.

Προκειμένου να αποφύγετε κάθε κίνδυνο, πρέπει να ζητήσετε να σας αντικαταστήσουν υποχρεωτικά το εξάρτημα που έχει υποστεί βλάβη σε ένα εξουσιοδοτημένο κέντρο σέρβις της Rowenta (δείτε τη λίστα των εξουσιοδοτημένων κέντρων σέρβις).

- Για την ασφάλειά σας, να χρησιμοποιείτε μόνο γνήσια εξάρτηματα και ανταλλακτικά που είναι κατάλληλα για τη συσκευή σας.

- Μην τοποθετείτε τη συσκευή, τη βάση φόρτισης ή τον φορτιστή μέσα σε νερό ή οποιοδήποτε άλλο υγρό, ή κάτω από τη βροχή.

- Ποτέ μην αποθηκεύετε τη συσκευή σε εξωτερικούς χώρους.

- **Μη σκουπίζετε εύφλεκτες ή εκρηκτικές ουσίες (υγρό, αέριο). Μη σκουπίζετε πυρακτωμένα κατάλοιπα (καυτά στάχτες, κάρβουνο, κ.λπ....)**

- **Ποτέ μη σκουπίζετε αιχμηρά αντικείμενα.**

- Αν οι μπαταρίες παρουσιάσουν διαρροή, μην τρίψετε τα μάτια ή τα βλεφάρά σας. Πλύντε τα χέρια σας και ξεπλύνετε τα μάτια με καθαρό νερό. Αν η δυσφορία παραμένει, συμβουλευτείτε τον γιατρό σας.

- Για την ασφάλειά σας, η παρούσα συσκευή έχει κατασκευαστεί σύμφωνα με τα εφαρμοστέα πρότυπα και κανονισμούς (Οδηγίες περί χαμηλής τάσης, ηλεκτρομαγνητικής συμβατότητας, περιβάλλοντος...).

ΕΝΑΡΞΗ ΛΕΙΤΟΥΡΓΙΑΣ/ΧΡΗΣΗ

ΦΟΡΤΙΣΗ ΤΗΣ ΣΥΣΚΕΥΗΣ ΣΑΣ

Ανάλογα με το μοντέλο που αγοράσατε, η φόρτιση της συσκευής πραγματοποιείται με τους εξής τρόπους:

1. ΜΕ ΦΟΡΤΙΣΤΗ* (B5)

① - Συνδέστε το καλώδιο στη συσκευή.

- Συνδέστε το φις στην πρίζα. Η φωτεινή ένδειξη που βρίσκεται στη λαβή* (B4) υποδεικνύει ότι η συσκευή βρίσκεται υπό φόρτιση.

Σημαντική σημείωση: Πριν από την πρώτη χρήση, η συσκευή πρέπει να φορτιστεί για τουλάχιστον 15 ώρες. Η φωτεινή ένδειξη σβήνει στο τέλος του κύκλου φόρτισης.

2. ΜΕ ΒΑΣΗ ΦΟΡΤΙΣΗΣ* (A)

- Τοποθετήστε τη βάση φόρτισης* (A) με τους εξής τρόπους:

- τοποθετήστε τη επάνω σε μια επιφάνεια εργασίας

② - στερεώστε τη στον τοίχο (ο οδηγός διατήρησης και η βίδα παρέχονται). Μπορείτε να τυλίξετε το μήκος καλωδίου που δεν χρειάζεστε κάτω από τη βάση φόρτισης.

- Συνδέστε στο ρεύμα το φις της βάσης φόρτισης* (A)

- Τοποθετήστε τη συσκευή στη βάση φόρτισης* (A), η φωτεινή ένδειξη* ανάβει (B3) και υποδεικνύει ότι η συσκευή βρίσκεται υπό φόρτιση.

Σημαντική σημείωση: Πριν από την πρώτη χρήση, η συσκευή πρέπει να φορτιστεί για τουλάχιστον 15 ώρες. Η φωτεινή ένδειξη σβήνει στο τέλος του κύκλου φόρτισης.

ΧΡΗΣΗ

- για τον καθαρισμό των γυνιών (περβάζια, καλοριφέρ, ...) και όλων των δυσπρόσιτων σημείων, αφαιρέστε το τηλεσκοπικό ακροφύσιο* (D1) που είναι ενσωματωμένο στον κάδο συλλογής σκόνης.

- για τον καθαρισμό επίπεδων επιφανειών, τοποθετήστε το ακροφύσιο με βούρτσα* (E2) στο άκρο του τηλεσκοπικού

ακροφύσιου* (D1) που είναι ενσωματωμένο στον κάδο συλλογής σκόνης.

- για αναρρόφηση νερού ή υγρών (μόνο μη εύφλεκτα και μη διαβρωτικά υγρά), τοποθετήστε το ακροφύσιο καθαρισμού υγρών* (E1) στο άκρο του τηλεσκοπικού ακροφύσιου* (D1) που είναι ενσωματωμένο στον κάδο συλλογής σκόνης.

- Πατήστε τον διακόπτη (B1) για έναρξη λειτουργίας της συσκευής.

4) **ΠΡΟΣΟΧΗ:** μην υπερβείτε ποτέ τη στάθμη «max» (μέγ.) που αναγράφεται στον κάδο Eau & Poussiére (Νερό & Σκόνη). Να αδειάζετε οπωσδήποτε τον κάδο Eau & Poussiére (Νερό & Σκόνη) προτού τοποθετήσετε εκ νέου τη συσκευή στη βάση φόρτισης.

Σημείωση: Η βάση φόρτισης* (A) διαθέτει μια θήκη εξαρτήματος (A1) για το ακροφύσιο καθαρισμού υγρών* (E1) ή το ακροφύσιο με βούρτσα* (E2).

ΚΑΘΑΡΙΣΜΟΣ ΤΟΥ ΚΑΔΟΥ ΣΥΛΛΟΓΗΣ ΣΚΟΝΗΣ Η ΤΟΥ ΚΑΔΟΥ ΕΑΥ & POUSSIÉRE (ΝΕΡΟ & ΣΚΟΝΗ)*

3a) - πατήστε το κουμπί ανοίγματος του κάδου συλλογής σκόνης (B2) ή του κάδου Eau & Poussiére (Νερό & Σκόνη)* (B2) και αφαιρέστε τον κάδο (C).

3b) - αφαιρέστε το μόνιμο φίλτρο (C1), κατόπιν τη βάση φίλτρου* (C2) και αδειάστε τον κάδο (C).

- βουρτίστε απαλά το μόνιμο φίλτρο (C1) ή πλύντε το εάν χρειαστεί. Βεβαιωθείτε ότι είναι απολύτως στεγνό και τοποθετήστε πάλι στη θέση του.

ΣΗΜΑΝΤΙΚΟ: για κάθε αλλαγή χρήσης (σκόνη ή υγρά), να καθαρίζετε τον κάδο και να στεγνώνετε το φίλτρο.

- Να καθαρίζετε τακτικά το φίλτρο. Μόνο εάν το μόνιμο φίλτρο είναι καθαρό και στεγνό μπορεί να διασφαλιστεί η βέλτιστη ισχύς αναρρόφησης. Αντικαταστήστε το φίλτρο εάν υποστεί βλάβη. Μη χρησιμοποιείτε προϊόντα συντήρησης που είναι υπερβολικά ισχυρά ή διαβρωτικά.

- Μπορείτε να προμηθευτείτε ένα ανταλλακτικό μόνιμο φίλτρο με από ένα εξουσιοδοτημένο κέντρο σέρβις της Rowenta (δείτε τη λίστα των εξουσιοδοτημένων κέντρων σέρβις) ή κατόπιν επικοινωνίας με την εξυπηρέτηση καταναλωτών της Rowenta.

ΠΕΡΙΒΑΛΛΟΝ

Συμβάλλουμε κι εμείς στην προστασία του περιβάλλοντος!

5)  Η συσκευή σας περιέχει πολλά αξιοποιήσιμα ή ανακυκλώσιμα υλικά.

 Παραδώστε τη σε ένα κέντρο διαλογής το οποίο θα αναλάβει την επεξεργασία της.

ΑΝΤΙΚΑΤΑΣΤΑΣΗ ΜΠΑΤΑΡΙΩΝ

Η παρούσα συσκευή περιέχει μπαταρίες υδριδίου νικελίου-μετάλλου στις οποίες, για λόγους ασφαλείας, η πρόσβαση επιτρέπεται αποκλειστικά σε επαγγελματίες τεχνικούς. Για να αντικαταστήσετε τους συσσωρευτές (F), απευθυνθείτε στο κοντινότερο εξουσιοδοτημένο κέντρο σέρβις.

Σημαντικό!

Μην απορρίπτετε τη συσκευή σας εάν πρώτα δεν μεταφέρετε τις μπαταρίες σε χώρο που προορίζεται για αυτόν τον σκοπό.

Οι μπαταρίες έχουν σχεδιαστεί αποκλειστικά και μόνο για χρήση σε εσωτερικό χώρο.

Μην τις βυθίζετε μέσα σε νερό. Πρέπει να χειρίζεστε τις μπαταρίες με προσοχή.

Μην τοποθετείτε τις μπαταρίες μέσα στο στόμα.

Μην αφήνετε τις μπαταρίες να έρχονται σε επαφή με άλλα μεταλλικά αντικείμενα (δαχτυλίδια, καρφιά, βίδες,...).

* Ανάλογα με το μοντέλο

Πρέπει να φροντίζετε να μη δημιουργείτε βραχυκυκλώματα στις μπαταρίες εισάγοντας μεταλλικά αντικείμενα στα άκρα τους.

Αν δημιουργηθεί βραχυκύκλωμα, υπάρχει κίνδυνος να αυξηθεί επικίνδυνα η θερμοκρασία των μπαταριών και να προκληθούν σοβαρά εγκαύματα ή ακόμα και πυρκαγιά.

ΑΠΟΡΡΙΨΗ ΤΩΝ ΜΠΑΤΑΡΙΩΝ

Μην απορρίπτετε τη συσκευή σας χωρίς πρώτα να αφαιρέσετε τις μπαταρίες.

Για να αφαιρέσετε τις μπαταρίες, απευθυνθείτε σε ένα εξουσιοδοτημένο κέντρο σέρβις ή ακολουθήστε τα παρακάτω βήματα:

- Αποσυνδέστε τη συσκευή από το ηλεκτρικό δίκτυο.

- Αφαιρέστε τις βίδες που βρίσκονται στη λαβή και στη συνέχεια αφαιρέστε την επένδυση της λαβής.

- Αφαιρέστε τον κάδο συλλογής σκόνης ή τον κάδο Eau & Poussiére (Νερό & Σκόνη)*.

- Αφαιρέστε τις βίδες που βρίσκονται στην κεντρική μονάδα της συσκευής και διαχωρίστε τα δύο τμήματα που απαρτίζουν την κεντρική μονάδα.

- Αφαιρέστε το σύνολο που απαρτίζεται από το μπλοκ μπαταριών, το μοτέρ και τον αεροστρόβιλο της συσκευής.

- Στη συνέχεια, αποσυνδέστε τα 2 καλώδια που είναι συνδεδεμένα στις 2 μπαταρίες του παραπάνω συνόλου.

- Αφαιρέστε τις βίδες που βρίσκονται πάνω στο μπλοκ μπαταριών και στη συνέχεια βγάλτε τις μπαταρίες από το μπλοκ μπαταριών.

Μην απορρίψετε στα οικιακά απορρίμματα. Μεταφέρετέ τις στο πλησιέστερο εξουσιοδοτημένο κέντρο σέρβις της Rowenta ή σε χώρο που προορίζεται ειδικά για τον σκοπό αυτόν.

ΤΙ ΠΡΕΠΕΙ ΝΑ ΚΑΝΕΤΕ ΣΕ ΠΕΡΙΠΤΩΣΗ ΠΟΥ Η ΣΥΣΚΕΥΗ ΔΕΝ ΛΕΙΤΟΥΡΓΕΙ

- Βεβαιωθείτε ότι η συσκευή έχει τοποθετηθεί σωστά στη βάση φόρτισης* (A).

- Βεβαιωθείτε ότι το καλώδιο της βάσης φόρτισης* ή του φορτιστή* είναι σωστά συνδεδεμένο στο ρεύμα και ότι η πρίζα ρεύματος λειτουργεί.

- Οι μπαταρίες μπορεί να έχουν αποφορτιστεί: φορτίστε τη συσκευή.

- Εάν η αναρρόφηση της συσκευής παρουσιάζει μείωση ή η συσκευή εκπέμπει έναν αφύσικο θόρυβο, βεβαιωθείτε ότι το εξάρτημα δεν έχει φράξει, ή ότι ο κάδος συλλογής σκόνης ή ο κάδος Eau & Poussiére (Νερό & Σκόνη)* δεν έχει γεμίσει.

- Σε περίπτωση μη φυσιολογικής λειτουργίας, π.χ. υπερθέρμανση του μοτέρ, διακόψτε τη λειτουργία της συσκευής για να ελέγξετε το πρόβλημα και να το επιλύσετε (λ.χ. το εξάρτημα έχει φράξει).

- Εάν η σκόνη ή τα σκουπίδια που έχετε σκουπίσει πέφτουν πάλι στο έδαφος ή τρέχουν τα υγρά, βεβαιωθείτε ότι ο κάδος συλλογής σκόνης ή ο κάδος Eau & Poussiére (Νερό & Σκόνη)* δεν είναι γεμάτος.

Ακολουθήστε πιστά όλες αυτές τις οδηγίες και η συσκευή σας εξακολουθεί να μη λειτουργεί;

απευθυνθείτε σε ένα εξουσιοδοτημένο κέντρο σέρβις της Rowenta (δείτε τη λίστα εξουσιοδοτημένων κέντρων σέρβις) ή επικοινωνήστε με την εξυπηρέτηση καταναλωτών της Rowenta.

Dziękujemy za wybranie urządzenia z gamy **Rowenta**.

OPIS

- A** Baza ładująca*
- A1** Schowek na akcesoria*
- B** Blok napędowy
- B1** Przełącznik on/off
- B2** Przycisk otwierający pojemnik na kurz lub wodę i kurz*
- B3** Świetlna kontrolka bazy*
- B4** Świetlna kontrolka uchwytu*
- B5** Ładowarka*
- C** Pojemnik na kurz lub wodę i kurz*
- C1** Stały filtr
- 2.4V/3.6V : RS-AC3433 4.8V : RS-AC3434 4.8V/6V/7.2V : RS-AC3435
- C2** Obsada filtra*
- D1** Wbudowana ssawka teleskopowa*
- E1/E2** Ssawka ściągacz*/ssawka szczotka*
- F** Akumulatory*
- 2.4V : RS-AC3427 3.6V : RS-AC3428 4.8V : RS-AC3429
- 6V : RS-AC3430 7.2V : RS-AC3431

WSKAZÓWKI DOTYCZĄCE BEZPIECZEŃSTWA

- Przed pierwszym użyciem prosimy uważnie przeczytać instrukcję obsługi urządzenia: użytkowanie niezgodne z instrukcją obsługi wyłącza wszelką odpowiedzialność firmy Rowenta.

- Urządzenie to nie powinno być używane przez osoby (w tym przez dzieci), których zdolności fizyczne, sensoryczne lub umysłowe są ograniczone, ani przez osoby nie posiadające odpowiedniego doświadczenia lub wiedzy, chyba że osoba odpowiedzialna za ich bezpieczeństwo nadzoruje ich czynności związane z używaniem urządzenia lub udzieliła im wcześniej wskazań dotyczących jego obsługi.

Należy dopilnować, aby dzieci nie używały urządzenia do zabawy.
- Urządzenie może być stale podłączone do ładowarki bez żadnego zagrożenia. Baza ładująca lekko się nagrzewa i jest to zjawisko zupełnie normalne. Jednakże lepiej jest odłączyć bazę w przypadku dłuższej nieobecności (wyjazd na wakacje ...).

Po 15 godz. ładowania, urządzenie wchodzi w stan czuwania, a świetlna kontrolka gaśnie.

- Należy sprawdzić, czy napięcie zasilania urządzenia jest zgodne z napięciem domowej instalacji elektrycznej.

Każde nieprawidłowe podłączenie do sieci powoduje utratę gwarancji.

- Państwa urządzenie przeznaczone jest wyłącznie do użytku domowego wewnątrz pomieszczenia.

- Należy sprawdzić, czy stały filtr został włożony prawidłowo. Nigdy nie uruchamiać urządzenia bez stałego filtra.

- Wyłączyć urządzenie podczas jego czyszczenia.

- Nigdy nie pociągając za kabel w celu odłączenia bazy ładującej lub ładowarki.

- Nie należy używać innej bazy ładującej ani ładowarki, niż modele dostarczone przez producenta.

- Nie należy używać urządzenia, jeśli nie działa prawidłowo lub jest uszkodzone. W tym przypadku, należy zwrócić się do autoryzowanego serwisu Rowenta (patrz lista w książeczce serwisowej).

- Oprócz czyszczenia i konserwacji urządzenia, należących do obowiązków klienta, wszelkie inne czynności obsługowe winny być wykonywane w autoryzowanym serwisie Rowenta (patrz lista w książeczce serwisowej).

- Jeżeli kabel zasilania lub wtyczka są uszkodzone, nie używać

urządzenia.

Ze względów bezpieczeństwa, muszą one być wymieniane obowiązkowo przez autoryzowany serwis Rowenta (patrz lista w książeczce serwisowej).

- Ze względów bezpieczeństwa, należy używać tylko oryginalnych akcesoriów i części zamiennych dostosowanych do urządzenia.

- Nie zanurzać urządzenia, bazy ładującej ani ładowarki w wodzie lub innych płynach.

- Nie przechowywać urządzenia na zewnątrz.

- Nie zbierać odkurzaczem substancji łatwopalnych lub wybuchowych (płynów, gazów).

- Nie zbierać odkurzaczem żarzących się odpadów (gorącego popiołu, rozżarzonych węgli, itd.)

- Nigdy nie zbierać odkurzaczem elementów tnących.

- Jeśli akumulatory przeciekają, nie trzeć oczu, ani błon śluzowych. Umyć ręce i przepłukać oczy czystą wodą. Jeśli uczucie dyskomfortu utrzymuje się, zasięgnąć porady lekarza.

- Ze względu na bezpieczeństwo, urządzenie to spełnia wymogi obowiązujących norm i przepisów (Dyrektywy Niskonapięciowe, przepisy z zakresu kompatybilności elektromagnetycznej, przepisy środowiskowe).

URUCHOMIENIE / UŻYTKOWANIE

ŁADOWANIE URZĄDZENIA

W zależności od modelu, ładowanie urządzenia odbywa się w następujący sposób:

1. ZA POMOCĄ ŁADOWARKI* (B5)

- ① Podłącz kabel zasilający do urządzenia.
- Włóż wtyczkę do gniazdka. Świetlna kontrolka na uchwycie* (B4) sygnalizuje, że urządzenie ładuje się.

Ważna uwaga: Przed pierwszym użyciem, urządzenie musi być ładowane przez co najmniej 15 godzin. Świetlna kontrolka gaśnie pod koniec cyklu ładowania.

2. ZA POMOCĄ BAZY ŁADUJĄCEJ* (A)

- Zainstaluj bazę ładującą* (A). Można:
 - ustawić ją na blacie
- ② zamocować do ściany (instrukcja wiercenia otworów i śruby w zestawie). Zbyt długi kabel może zostać nawinięty pod bazę ładującą.

- Podłączyć wtyczkę bazy ładującej* (A)

- Ustawić urządzenie na bazie ładującej* (A), świetlna kontrolka* zapala się (B3) i sygnalizuje, że urządzenie ładuje się.

Ważna uwaga: Przed pierwszym użyciem, urządzenie musi być ładowane przez co najmniej 15 godzin. Świetlna kontrolka gaśnie pod koniec cyklu ładowania.

UŻYTKOWANIE

- aby czyścić szczeliny (listwy podłogowe, kaloryfery itd.) oraz miejsca trudno dostępne, wyciągnąć ssawkę teleskopową* (D1) wbudowaną w pojemnik na kurz.

- aby czyścić płaskie powierzchnie, założyć ssawkę szczotkę* (E2) na końcówkę ssawki teleskopowej* (D1) wbudowanej w pojemnik na kurz.

- aby zasysać wodę i płyny (wyłącznie płyny niepalne i niekorodujące), założyć ssawkę ściągacz* (E1) na końcówkę ssawki teleskopowej* (D1) wbudowanej w pojemnik na kurz.

- ④ **UWAGA:** nigdy nie przekraczać poziomu «max» zaznaczonego na pojemniku na wodę i kurz. Przed odstawieniem urządzenia

na bazę ładującą, obowiązkowo opróżnić pojemnik na wodę/ kurz.

Uwaga: Baza ładująca* (A) wyposażona jest w schowek na akcesoria (A1), w którym przechowuje się ssawkę ściągacz* (E1) lub ssawkę szczotkę* (E2).

CZYSZCZENIE POJEMNIKA NA KURZ LUB POJEMNIKA NA WODĘ I KURZ*

3a) - nacisnąć przycisk otwierający pojemnik na kurz (B2) lub pojemnik na wodę i kurz* (B2) i wyjąć go (C).

3b) - wyjąć filtr stały (C1) a następnie obsadę filtra* (C2) i opróżnić zbiornik (C).

- delikatnie wyszczotkować filtr stały (C1) lub, jeśli to konieczne, umyć go. Sprawdzić, czy jest idealnie suchy i włożyć go z powrotem.

WAŻNE: przy każdej zmianie użycia (kurz lub płyn), wyczyścić pojemnik i wysuszyć filtr.

- Filtr należy czyścić regularnie. Jedyne czysty i suchy filtr stały może zapewnić optymalną moc odkurzania. Zmienić filtr jeśli jest uszkodzony. Nie używać zbyt agresywnych i ścierających środków czyszczących.

- Można zaopatrzyć się w zamienny filtr stały, zwracając się do autoryzowanego serwisu Rowenta (patrz lista w książeczce serwisowej) lub kontaktując z Działem Obsługi Klienta Rowenta.

ŚRODOWISKO

Bierzmy udział w ochronie środowiska!

5  ① Urządzenie to zbudowane jest z licznych materiałów nadających się do powtórnego wykorzystania lub recyklingu.

➡ Należy oddać je do punktu zbiórki odpadów w celu przetworzenia.

WYMIANA AKUMULATORÓW

Urządzenie to wyposażone jest w akumulatory niklowo-metalowo-wodorkowe, do których ze względów bezpieczeństwa ma dostęp wyłącznie zawodowy serwisant. Aby wymienić akumulatory (F) należy zwrócić się do najbliższego autoryzowanego punktu serwisowego.

Ważne!

Nie wyrzucaj urządzenia, jeśli wcześniej nie oddałeś akumulatorów do recyklingu.

Akumulatory są przeznaczone wyłącznie do użytku w warunkach domowych.

Nigdy nie zanurzaj ich w wodzie. Akumulatorami należy manipulować ostrożnie.

Nie wkładać akumulatorów do ust.

Nie dopuszczać, aby akumulatory dotykały innych przedmiotów metalowych (pierscionki, gwoździe, śruby itd.).

Należy dopilnować, aby nie powodować spięć w akumulatorach poprzez wkładanie w ich końcówki metalowych przedmiotów.

Jeśli nastąpi spięcie, temperatura akumulatorów może niebezpiecznie wzrosnąć i spowodować poważne oparzenia a nawet zapalić się.

WYRZUCANIE AKUMULATORÓW

Nie wyrzucaj urządzenia, jeśli wcześniej nie wyjąłeś z niego akumulatorów.

Aby wyjąć akumulatory, należy zwrócić się do autoryzowanego punktu serwisowego lub postępować zgodnie z poniższą

procedurą:

- Odłączyć urządzenie od sieci elektrycznej.

- Wyjąć śruby znajdujące się na uchwycie i zdjąć izolację uchwytu.

- Wyjąć pojemnik na kurz lub na wodę i kurz*.

- Wyjąć śruby znajdujące się na obudowie urządzenia i rozdzielić 2 elementy stanowiące obudowę.

- Wyjąć zespół składający się z bloku akumulatorów, silnika i turbiny urządzenia.

- Następnie odłączyć 2 kable połączone z 2 akumulatorami tego zespołu.

- Wyjąć śruby znajdujące się na bloku akumulatorów, a następnie wyciągnąć akumulatory z bloku akumulatorów.

Nie wyrzucaj akumulatorów do śmieci komunalnych, ale oddaj je do najbliższego autoryzowanego serwisu Rowenta lub innego specjalnego punktu odbioru baterii.

CO ROBIĆ, JEŚLI URZĄDZENIE NIE DZIAŁA?

- Sprawdzić, czy urządzenie jest ustawione prawidłowo na bazie ładującej* (A).

- Sprawdzić, czy kabel bazy ładującej* lub ładowarki* jest prawidłowo podłączony, i czy wtyczka działa.

- Akumulatory mogą być rozładowane: naładować urządzenie.

- Jeśli siła ssania urządzenia jest mniejsza, jeśli urządzenie wydaje dziwne dźwięki, sprawdzić, czy ssawka nie jest zatkana albo czy zbiornik na kurz lub na wodę i kurz* nie jest przepełniony.

- W przypadku nieprawidłowego działania urządzenia, na przykład w razie jego przegrzania, wyłączyć urządzenie, aby sprawdzić i usunąć problem (np. zatkanie ssawki).

- Jeśli kurz lub zasypane śmieci ponownie upadają na podłogę lub płyn cieknie, sprawdzić, czy pojemnik na kurz lub na wodę i kurz* nie jest przepełniony.

Jeżeli zastosowałeś się do wszystkich zaleceń, a urządzenie nadal nie działa:

zwróć się do autoryzowanego serwisu Rowenta (patrz lista w książeczce serwisowej) lub skontaktuj się z Działem Obsługi Klienta Rowenta.

感谢您使用Rowenta好运达系列产品。

产品说明

A	充电底座*	
A1	配件归放处*	
B	发动机缸体	
B1	电源开关	
B2	灰尘箱或灰尘&水箱的开启钮*	
B3	底座指示灯*	
B4	手柄指示灯*	
B5	充电器*	
C	灰尘箱或灰尘&水箱*	
C1	永久型过滤器	
2.4V/3.6V : RS-AC3433	4.8V : RS-AC3434	4.8V/6V/7.2V : RS-AC3435
C2	过滤器基座*	
D1	组入型伸缩吸入器*	
E1/E2	刮刀型吸入器*/刷子型吸入器*	
F	电池*	
2.4V : RS-AC3427	3.6V : RS-AC3428	4.8V : RS-AC3429
6V : RS-AC3430	7.2V : RS-AC3431	

安全须知

请在第一次使用该器械前仔细阅读产品说明书：对不按照使用规范操作所造成的后果，Rowenta不负有任何责任。

- 此器械不适于以下人群（包括儿童）使用：身体或精神方面的残障人士，丧失感官能力和缺乏经验与认知的人士，除非有另一可担负其安全责任的人士在旁指导陪同。此陪同人士需全程监督操作者是否遵循器械的使用守则。

请注意看护儿童，避免他们用器械来进行游戏。产品可以持久处于充电状态，不存在任何风险。充电基座会轻微地发热，该现象完全属于正常情况。然而在长期无人回家的情况之下（譬如假期等），建议拔掉充电基座的电源。

充电时间超过15小时后，器械会自动进入休眠状态，指示灯将熄灭。

- 使用前请务必确认器械电压是否符合使用处所的电压装置。

所有由于插电操作不当而造成的器械故障不在保修服务的范围内。

- 此器械仅限于在家庭住所内使用。

- 请保证永久型过滤器安装于正确的位置。请勿在未安装永久型过滤器的情况下使用该器械。

- 清洁器械时请务必切断电源。

- 拔除充电底座或充电器的电源时，请勿拉扯电线。

- 请勿使用非该器械供应商提供的充电底座或充电器。

- 请勿使用运行不正常或已损坏的器械。请及时联系Rowenta授权服务中心（请参阅授权服务中心名单）。

- 除清洁和日常保养以外的一切操作，顾客都应该联系授权服务中心由专业人士来进行（请参阅授权服务中心名单）。

- 如电源线或插头已损坏，请勿使用器械。

- 为了避免风险，请务必联系授权服务中心，请专业人士来进行更换（请参阅授权服务中心名单）。

- 为了您的安全，请使用原厂生产的适合您器械的零配件。

- 请勿将器械、充电底座或充电器置于水或其它任何液体中，并避免接触水流。

- 请勿将器械存放在室外。

- 请勿尝试吸除可燃性或爆炸性物品（液体、气体）。

- 请勿尝试吸除炽热的残留物品（热灰烬、炭灰等）。

- 请勿尝试吸除尖利的物品。

- 如果电池渗出液体，请既不要搓手上的液体，也不要用手揉搓眼睛。用清水洗净双手及眼睛。如果不适感仍旧继续，请找医生。

- 为了您的安全，该器械的所有产品特点及使用事项均符合相关法规规定（低电压指令、电磁兼容性、环境保护等）

- 请勿尝试吸除炽热的残留物品（热灰烬、炭灰等）。

- 请勿尝试吸除尖利的物品。

- 如果电池渗出液体，请既不要搓手上的液体，也不要用手揉搓眼睛。用清水洗净双手及眼睛。如果不适感仍旧继续，请找医生。

- 为了您的安全，该器械的所有产品特点及使用事项均符合相关法规规定（低电压指令、电磁兼容性、环境保护等）

- 请勿尝试吸除炽热的残留物品（热灰烬、炭灰等）。

- 请勿尝试吸除尖利的物品。

- 如果电池渗出液体，请既不要搓手上的液体，也不要用手揉搓眼睛。用清水洗净双手及眼睛。如果不适感仍旧继续，请找医生。

- 为了您的安全，该器械的所有产品特点及使用事项均符合相关法规规定（低电压指令、电磁兼容性、环境保护等）

* 根据产品型号

- 请勿尝试吸除炽热的残留物品（热灰烬、炭灰等）。
- 请勿尝试吸除尖利的物品。
- 如果电池渗出液体，请既不要搓手上的液体，也不要用手揉搓眼睛。用清水洗净双手及眼睛。如果不适感仍旧继续，请找医生。
- 为了您的安全，该器械的所有产品特点及使用事项均符合相关法规规定（低电压指令、电磁兼容性、环境保护等）



启动/使用

为器械充电

根据器械型号，充电的方式有以下两种：

1. 使用充电器*(B5)

1. 为器械插上电源线。
2. 将插头插入电网。指示灯手柄发亮*(B4)，表示器械处于充电状态。

重要注意事项：在第一次使用之前，器械应该经过为时15小时的充电操作，充电完成后，指示灯将自动熄灭。

2. 使用充电底座*(A)

1. 可以通过以下两种方式安装充电底座*(A)：
 - 或放置在工作台上
 - 或固定在墙面上（附带穿孔导管和螺钉）。多出的电源线可以绕在充电基座上。
2. 插上电源基座的插头*(A)
 - 将器械放置在充电基座上*(A)，指示灯发亮*(B3)，表示器械处于充电状态。

重要注意事项：在第一次使用之前，器械应该经过为时15小时的充电操作，充电完成后，指示灯会自动熄灭。

使用

1. 清洁细小缝隙等角落（如踢脚线，暖气片等）和不容易触及的地方时，请拉灰尘箱的伸缩吸入器*(D1)。
2. 清洁平面时，请将刷子型吸入器*(E2)放置在灰尘箱的伸缩吸入器*(D1)的末端。
 - 吸除水或液体时（仅限不可燃、无腐蚀性的液体），请将刮刀型吸入器*(E1)放置在组入灰尘箱的伸缩吸入器*(D1)的末端。
3. 按下电源开关(B1)以启动机器。
4. **注意：**请勿超过水&灰尘箱上标记的“MAX”最大容量。在将器械放置在充电基座前，请务必清空水/灰尘箱。
注意：充电底座*(A)上配有刮刀型吸入器*(E1)或刷子型吸入器*(E2)专用的配件归放处(A1)。

清洁灰尘箱或水&灰尘箱*

- 3a) 按压灰尘箱或水&灰尘箱*的开启钮(B2)，取下箱体(C)。
- 3b) 取下永久型过滤器(C1)和过滤器基座(C2)，清空箱体(C)。
 - 轻刷永久型过滤器(C1)，必要时请清洗。在重新安装前请检查过滤器是否完全干燥。
 - 注意：**每次改变需清洁的物品时（灰尘或液体），请清洁箱体，擦干过滤器。
 - 定期清洁过滤器。只有干净且干燥的过滤器才能保证最好的吸除效果。请更换已破损的过滤器。请勿使用过于刺激、抛光性过强的清洁剂。

- 您可以通过联系ROWENTA授权服务中心（请参阅授权服务中心名单）或ROWENTA顾客服务部门来取得可更换的永久型过滤器。

您已经按照上述所有步骤进行检验，然而机器依旧不正常工作：

RC

请与Rowenta授权服务中心（请参阅授权服务中心名单）或Rowenta顾客服务部门取得联系。

环境保护

加入保护环境的队伍中来吧！

- 5  ① 您的器械由很多可回收再利用的材料构成。
② 请将其交付给回收站处理。

电池更换

该器械含有镍氢蓄电池，出于安全考虑，只能由专业的修理师来处理。如要更换电池(F)，请联系就近的授权服务中心。

注意！

请勿在未将电池交由有关单位处理的情况下就丢弃该器械。

电池的设计只适合于室内应用。

请勿将其置于水中。使用电池时应小心操作。

请勿将电池放入口中。

请勿使电池接触其它金属物件（戒指、铆钉、螺丝等）。

您应当小心使用，避免金属物件插入电池末端而导致短路。

如果发生短路现象，电池温度有可能到达危险的高度，以致于造成烧伤甚至起火。

正确处理废弃电池

请勿在未卸除电池的情况下丢弃该器械。

请与授权服务中心联系以卸除电池，或遵照以下步骤小心操作：

- 断开器械与电路的连接。
- 拧开手柄处的螺丝，卸除保护盖。
- 卸除灰尘箱或水&灰尘箱。
- 拧开器械主体上的螺丝，将组成主体的两部分分开。
- 取下包含电池、发动机和涡轮的部分。
- 断开与该部分两个电池连接的两条电线。
- 拧开电池体的螺丝以便取出电池。

请勿将电池作为生活垃圾丢弃，请将其交由就近的授权服务中心或有关单位处理。

器械不正常工作时需要怎样做？

- 检查器械是否被正确放置在充电基座上*(A)。
- 确认充电基座*或充电器*的电线已插好，并且保证墙内电源运作正常。
- 如果器械电量已耗尽，请重新充电。
- 如果器械吸除效果不佳，或发出异常声响，请检查配件是否阻塞，以及灰尘箱或水&灰尘箱是否已满。
- 如果器械运转不正常，譬如发动机过热，请停止使用并修正问题（如配件阻塞等）。
- 如果吸除的灰尘或残渣重新掉落在地上，或是液体滴落，请检查灰尘箱或水&灰尘箱是否已满。

Děkujeme Vám, že jste si vybrali přístroj značky **Rowenta**.

POPIS

- A** Nabíjecí základna*
- A1** Uložení příslušenství*
- B** Tělo motoru
- B1** Přepínač zapnuto/vypnuto
- B2** Tlačítko pro otevření prachového zásobníku nebo zásobníku Voda & Prach*
- B3** Světelná kontrolka základny*
- B4** Světelná kontrolka držadla*
- B5** Nabíječka*
- C** Prachový zásobník nebo zásobník Voda & Prach*
- C1** Trvalý filtr
- 2.4V/3.6V : RS-AC3433 4.8V : RS-AC3434 4.8V/6V/7.2V : RS-AC3435
- C2** Držák filtru*
- D1** Integrovaný teleskopický nástavec*
- E1/E2** Nástavec se stěrkou*/nástavec s kartáčkem*
- F** Baterie*
- 2.4V : RS-AC3427 3.6V : RS-AC3428 4.8V : RS-AC3429
- 6V : RS-AC3430 7.2V : RS-AC3431

BEZPEČNOSTNÍ POKYNY

- Před prvním použitím přístroje si pozorně přečtěte návod k jeho použití. Rowenta neručí za důsledky nesprávného použití.
- Tento přístroj není určen k tomu, aby ho používaly osoby (včetně dětí), jejichž fyzické, smyslové nebo duševní schopnosti jsou snižené, nebo osoby bez patřičných zkušeností nebo znalostí, pokud na ně nedohlíží osoba odpovědná za jejich bezpečnost a kontrolu nebo pokud je tato osoba předem nepoučila o tom, jak se přístroj používá.

Na děti je třeba dohlížet, aby si s přístrojem nehráli.

- Přístroj může být bez jakéhokoliv nebezpečí permanentně nabíjený. Nabíjecí základna se mírně zahřívá, což je zcela normální projev. V případě dlouhodobého nepoužívání (dovolená,...) však doporučujeme přístroj odpojit od sítě.

Po 15h nabíjení přístroj přejde do pohotovostního režimu a světelná kontrolka zhasne.

- Ujistěte se, že napájecí napětí Vašeho přístroje odpovídá napětí ve Vaší elektrické instalaci.

Při jakémkoliv chybném připojení k síti zaniká záruka.

- Váš přístroj je určen výhradně k domácímu použití a ve vnitřním prostředí.

- Ujistěte se, že trvalý filtr je na svém místě. Přístroj nikdy nepoužívejte bez trvalého filtru.

- Před čišťením přístroje jej vždy odpojte od sítě.

- Při odpojování nabíjecí základny nebo nabíječky nikdy netahujte za napájecí šňůru.

- Používejte pouze nabíjecí základnu nebo nabíječku dodanou výrobcem.

- Přístroj nepoužívejte, jestliže správně nefunguje nebo jestliže byl poškozen. V takovém případě se obraťte na autorizované servisní středisko Rowenta (viz seznam autorizovaných servisních středisek).

- Jákýkoliv jiný zásah, než je běžné čištění a údržba, které provádějí zákazníci, musí provádět autorizované servisní středisko Rowenta (viz seznam autorizovaných servisních středisek).

- Nepoužívejte svůj přístroj, jestliže je přívodní šňůra nebo zástrčka poškozená.

Z bezpečnostních důvodů je nechte vyměnit v autorizovaném servisním středisku Rowenta (viz seznam autorizovaných servisních středisek).

- V zájmu vlastní bezpečnosti používejte pouze příslušenství a náhradní díly určené pro Váš přístroj. **CZ**
- Přístroj, nabíjecí základnu nebo nabíječku nedávejte do vody, pod tekoucí vodu nebo jakoukoliv jinou tekutinu.
- Přístroj neskladujte ve vnějším prostředí.
- **Nevysávejte hořlavé nebo výbušné látky (tekuté, plynné).**
- **Nevysávejte žhavé zbytky (horký popel, řezavé uhliky, atd....)**
- **Nikdy nevysávejte ostré předměty.**
- Jestliže baterie tečou, neprotírejte si oči ani sliznice. Umyjte si ruce a vypláchněte oko čistou vodou. Při přetrvávajících potížích vyhledejte lékařskou pomoc.
- **V zájmu Vaší bezpečnosti je tento přístroj ve shodě s použitelnými normami a předpisy (Směrnice o nízkém napětí, elektromagnetické kompatibilitě, životním prostředí...)**

UVEDENÍ DO PROVOZU/POUŽITÍ

NABÍJENÍ VAŠEHO PŘÍSTROJE

Podle typu přístroje se jeho nabíjení provádí takto:

1. POMOCÍ NABÍJEČKY * (B5)

- ① - Připojte napájecí šňůru k přístroji.
- Připojte napájecí šňůru k síti. Světelná kontrolka na držadle * (B4) Vám signalizuje, že se přístroj nabíjí.
- Důležité upozornění: Před prvním použitím se přístroj musí nabíjet alespoň po dobu 15H. Po ukončení nabíjecího cyklu zhasne světelná kontrolka.**

2. POMOCÍ NABÍJECÍ ZÁKLADNY* (A)

- Nainstalujte nabíjecí základnu * (A), která může být:
 - budto na pracovní ploše;
 - nebo uchycena ke stěně (vrtací přípravek a šroub jsou součástí dodávky). Přebytnou délku šňůry lze stočit pod nabíjecí základnu.
- ② - Připojte zástrčku nabíjecí základny k síti* (A)
- Umístěte přístroj na nabíjecí základnu * (A), rozsvítí se světelná kontrolka (B3), která Vám signalizuje, že se přístroj nabíjí.
- Důležité upozornění: Před prvním použitím se přístroj musí nabíjet alespoň po dobu 15H. Po ukončení nabíjecího cyklu zhasne světelná kontrolka.**

POUŽITÍ

- při čištění v koutech, rozích (podlahové lišty, radiátory, ...) a špatně dostupných místech zatáhněte za teleskopický nástavec * (D1), který je součástí prachového zásobníku.
- při čištění na rovných plochách použijte nástavec s kartáčkem * (E2) a umístěte jej na konci teleskopického nástavce * (D1), který je součástí prachového zásobníku.
- při vysávání vody nebo jiných tekutin (pouze nehořlavých a neagresivních) použijte nástavec se stěrkou * (E1) a umístěte jej na konci teleskopického nástavce* (D1), který je součástí prachového zásobníku.
- Přístroj zapnete stiskem přerušovače (B1).
- ④ **POZOR:** nikdy nepřekračujte značku « max » na zásobníku Voda & Prach. Před dalším umístěním přístroje na nabíjecí základnu je nutné vyprázdnit zásobník Voda/prach.
- POZNÁMKA:** Součástí nabíjecí základny* (A) je zařízení pro uložení příslušenství (A1) pro nástavec se stěrkou * (E1) nebo nástavec s kartáčkem* (E2).

ČIŠTĚNÍ PRACHOVÉHO ZÁSOBNÍKU NEBO ZÁSOBNÍKU VODA & PRACH*

- ③a - stiskněte tlačítko pro otevření prachového zásobníku (B2) nebo zásobníku Voda & Prach* (B2) a vyjměte zásobník (C).

3b) - vyjměte trvalý filtr (C1), pak držák filtru* (C2) a vyprázdněte zásobník (C).

- trvalý filtr (C1) jemně vyčistěte kartáčkem nebo jej v případě potřeby promyjte. Ujistěte se, že je zcela suchý a vraťte jej na původní místo.



DŮLEŽITÉ UPOZORNĚNÍ: při změně použití (prach nebo tekutiny) vždy vyčistěte zásobník a vysušte filtr.

- Pravidelně čistěte filtr. Optimálního sacího výkonu dosáhnete pouze použitím čistého a suchého trvalého filtru. Při poškození filtr jej vyměňte. Při údržbě nepoužívejte příliš agresivní nebo abrazivní prostředky.

-Náhradní trvalý filtr získáte v autorizovaném servisním středisku Rowenta (viz seznam autorizovaných servisních středisek), případně se obraťte na zákaznické oddělení Rowenta.

ŽIVOTNÍ PROSTŘEDÍ

Podívejme se na ochraně životního prostředí

- 5   Váš přístroj obsahuje čtění materiály, které lze zhodnocovat nebo recyklovat.
-  Svěťte jej sběrnému místu, kde s ním bude naloženo odpovídajícím způsobem.

VÝMĚNA BATERIÍ

Tento přístroj obsahuje nikl-metal-hydridové akumulaciční baterie, které smí z bezpečnostních důvodů vyměňovat pouze odborný opravář. Při výměně baterií (F) se obraťte na nejbližší autorizované středisko.

Důležité upozornění!

Před vyhozením přístroje odnesete baterie do příslušného sběrného místa.

Baterie jsou určeny pouze pro použití ve vnitřním prostředí. Nedávejte je do vody. Při manipulaci s bateriemi si počínejte opatrně.

Baterie nedávejte do úst.

Zamezte kontaktu baterií s jinými kovovými předměty (prstýnky, hřebíky, šroubky...).

Dbejte na to, aby kontaktem kovových předmětů k okrajům baterie nedošlo ke vzniku krátkého spojení.

Při vzniku krátkého spojení může nebezpečně vzrůst teplota baterií, což může způsobit vážná popálení nebo dokonce vznícení.

LIKVIDACE BATERIÍ

Před vyhozením přístroje z něj vyjměte baterie.

Při vydání baterií se obraťte na autorizované servisní středisko nebo postupujte níže uvedeným způsobem:

- Odpojte přístroj od elektrické sítě.
- Uvolněte šrouby na držadle a sundejte povrch držadla.
- Vyndejte zásobník na prach nebo Vodu & prach*.
- Uvolněte šrouby na těle přístroje a oddělte od sebe obě části těla.
- Vyndejte sestavu, kterou tvoří blok baterií, motor a turbínu přístroje.
- Poté odpojte 2 kabely připojené ke 2 bateriím této sestavy.
- Uvolněte šrouby umístěné na bloku baterií a z bloku baterií vyjměte baterie.

Baterie nevhazujte do domovního odpadu, ale odnesete je do nejbližšího autorizovaného servisního střediska Rowenta nebo do zvláštního střediska, které je k tomu určeno.

CO DĚLAT, JESTLIŽE VÁŠ PŘÍSTROJ NEFUNGUJE?

CZ

- Zkontrolujte, zda přístroj je správně uložený na nabíjecí základně* (A).

- Zkontrolujte, zda napájecí šňůra nabíjecí základny * nebo nabíječky* je správně zapojena k síti a zda zásuvka funguje.

- Je možné, že baterie jsou vybité: nechejte přístroj nabíjet.

- Jestliže má přístroj snížený sací výkon nebo vydává nezvyklý hluk, zkontrolujte, zda příslušenství není ucpané nebo zda prachový zásobník nebo zásobník Voda & prach* není plný.

- Jestliže přístroj správně nefunguje, například se přehřívá motor, vypněte jej, abyste zjistili a odstranili příčinu tohoto stavu (například ucpaní příslušenství).

- Jestliže dochází k vypadávání nasátého prachu nebo nečistot nebo k vytékání tekutiny, zkontrolujte, zda prachový zásobník nebo zásobník Voda & prach* není plný.

Přečtli jste si všechny tyto pokyny a Váš přístroj stále nefunguje:

obraťte se na autorizované servisní středisko Rowenta (viz seznam autorizovaných servisních středisek s), případně se obraťte na zákaznické oddělení Rowenta.

Na daný vysavač bylo v souladu se zákonem č. 22/1997 Sb. vydáno prohlášení o shodě. Vysavač odpovídá harmonizovaným technickým normám a nařízením vlády : C. 168/1997 Sb. elektrická zařízení nízkého napětí, C. 169/1997 Sb. - elektromagnetická kompatibilita, C. 9/2002 Sb. - emise hluku. Hodnota naměřeného hluku činí: 2,4V/3,6V/4,8 V : 73 dB(A) - 7,2V : 76 dB(A). Přístroj je určen pouze pro vysávání v domácnosti. Při používání přístroje mimo domácnost je uživatel povinen dodržovat lhůty pravidelných kontrol a revizí dle normy ČSN 33 1610, «Elektrotechnické předpisy. Revize a kontroly elektrických spotřebičů během jejich používání.»

Köszönjük, hogy készülékét a **Rowenta** termékcsaládból választotta.

LEÍRÁS

A	Töltőtálp*	
A1	Tartozékártató*	
B	Motorblokk	
B1	Be-/kikapcsoló gomb	
B2	Portartály vagy víz- és portartály nyitógombja*	
B3	Talp jelzőfény*	
B4	Fogantyú jelzőfénye*	
B5	Töltő*	
C	Portartály vagy víz- és portartály*	
C1	Állandó szűrő	
2.4V/3.6V : RS-AC3433	4.8V : RS-AC3434	4.8V/6V/7.2V : RS-AC3435
C2	Szűrőtartó*	
D1	Beépített teleszkópos szívófej*	
E1/E2	Folyadék szívófej*/kefés szívófej*	
F	Akkumulátorok*	
2.4V : RS-AC3427	3.6V : RS-AC3428	4.8V : RS-AC3429
6V : RS-AC3430	7.2V : RS-AC3431	

BIZTONSÁGI ELŐÍRÁSOK

- A készülék első használata előtt figyelmesen olvassa el a használati útmutatót: a használati utasításban leírtaktól eltérő használat mindennemű felelősség alól mentesíti a Rowenta céget.

- Ennek a készüléknek a használata tilos olyan személyek által (beleértve a gyerekeket is), akiknek fizikai, érzékelési vagy szellemi képességeik korlátozottak, valamint olyan személyek által, akik nem rendelkeznek a készülék használatára vonatkozó gyakorlattal vagy ismeretekkel. Kivételt képeznek azok a személyek, akik egy biztonságukért felelős személy által vannak felügyelve, vagy akikkel ez a személy előzetesen ismertette a készülék használatára vonatkozó utasításokat.

Ajánlott a gyerekek felügyelete, annak érdekében, hogy ne játszanak a készülékkel.

- A készülék minden veszély nélkül folyamatosan töltőre és elektromos hálózatra csatlakoztatva maradhat. A töltőtálp enyhén fellemelegedhet, ez azonban teljesen normális jelenség. Ugyanakkor hosszabb távollét esetén (szabadság stb.) ajánlott a töltőtálp lecsatlakoztatása az elektromos hálózatról.

15 óra töltés után a készülék készenléti állapotba kapcsol, a jelzőfény pedig kialszik.

- Ellenőrizze, hogy készülékének tápfeszültsége megegyezik-e a hálózati feszültséggel.

Bármilyen csatlakoztatási hiba érvényteleníti a garanciát.

- A készülék kizárólag háztartásbéli, házon belüli használatra alkalmas.

- Ellenőrizze, hogy az állandó szűrő a helyén van-e. Soha ne működtesse a készüléket az állandó szűrő nélkül.

- Tisztítás során csatlakoztassa le a készüléket az elektromos hálózatról.

- Soha ne húzza ki a töltőtálp vagy a töltő csatlakozódugóját a tápkábelnél fogva.

- Kizárólag a gyártó által mellékelt töltőtálpot vagy töltőt használja.

- Ne használja a készüléket, ha az rendellenesen működik vagy károsodott. Ebben az esetben forduljon egy hivatalos Rowenta szervizközponthoz (lásd a Szervizközpontok listáját).

- A vevő által végzendő szokványos tisztítás és karbantartáson kívül az összes többi beavatkozást egy hivatalos Rowenta szervizközpontnak (lásd a Szervizközpontok listáját) kell végrehajtania.

- Ne használja a készüléket, ha a tápkábel vagy a dugasz megsérült. **H**

Bármilyen veszély elkerülése végett, az utóbbiakat kötelező módon egy hivatalos Rowenta szervizközpontban cseréltesse ki (lásd a Szervizközpontok listáját).

- Saját biztonsága érdekében csak az Ön készülékéhez megfelelő tartozékokat és cserealkatrészeket használjon.

- Ne tegye a készüléket, a töltőtálpot vagy a töltőt vízbe, víz alá vagy bármilyen más folyadékba.

- Ne tárolja a készüléket szabadterén.

- **Ne szívjon fel a készülékkel gyúlékony vagy robbanékony anyagokat (folyadék, gáz).**

- **Ne szívjon fel a készülékkel izzó anyagokat (meleg hamu, parázs stb.)**

- **Soha ne szívjon fel a készülékkel éles tárgyakat.**

- Az akkumulátorok szivárgása esetén ne dörzsölje a szemeit vagy a nyálkahártyával borított testrészeit. Mossa meg a kezét, és öblítse ki a szemeit tiszta vízzel. A kellemetlen érzet megmaradása esetén forduljon háziorvosához.

- **Az Ön biztonsága érdekében ez a készülék megfelel a hatályos szabványoknak és előírásoknak (kifeszültségre, elektromágneses kompatibilitásra, környezetvédelemre stb. vonatkozó irányelvek).**

ÜZEMBE HELYEZÉS / HASZNÁLAT

A KÉSZÜLÉK TÖLTÉSE

Az Ön által birtokolt modelltől függően, a töltés a következőképpen végezhető el:

1. A TÖLTŐ SEGÍTSÉGÉVEL* (B5)

① - Csatlakoztassa a kábelt a készülékre.

- Csatlakoztassa a dugaszt az elektromos hálózatra. A fogantyú* (B4) jelzőfénye tájékoztat arról, hogy a készülék töltődik.

Fontos megjegyzés: Első használat előtt a készüléket töltsen legkevesebb 15 órán keresztül. A töltés végeztével a jelzőfény kialszik.

2. A TÖLTŐTÁLP SEGÍTSÉGÉVEL* (A)

- Helyezze el a töltőtálpot* (A):

• vagy helyezze egy munkafelületre

② • vagy rögzítse a falra (fúrási minta és csavar mellékelve). A kábelbelsőleg a töltőtálp alá tekerhető.

- Csatlakoztassa a töltőtálp* (A) dugaszát

- Helyezze a készüléket a töltőtálp* (A), a jelzőfény* (B3) bekapcsol, és jelzi, hogy a készülék töltődik.

Fontos megjegyzés: Első használat előtt a készüléket töltsen legkevesebb 15 órán keresztül. A töltés végeztével a jelzőfény kialszik.

HASZNÁLAT

- rejtt zugok (oszloptálp, hőségűzők stb.) és nehezen hozzáférhető helyek tisztításához húzza ki a portartályba épített teleszkópos szívófejet* (D1).

- sik felületek tisztításához szerelje fel a kefés szívófejet* (E2) a portartályba épített teleszkópos szívófej* (D1) végére.

- víz vagy folyadékok felszívásához (kizárólag nem gyúlékony és nem maró hatású folyadékok) szerelje fel a folyadék szívófejet* (E1) a portartályba épített teleszkópos szívófej* (D1) végére.

- A készülék bekapcsolásához nyomja meg a kapcsolót (B1).

④ **FIGYELEM:** ne lépje túl a víz- és portartályon feltüntetett „max” szintet. A készülék töltőtálpra helyezése előtt kötelező a víz- és

portartály kiürítése.

Megjegyzés: A töltőtálp* (A) rendelkezik egy tartozéktárolóval (A1), amely a folyadék szívófeje* (E1) vagy a kefes szívófeje* (E2) tárolására alkalmas.

A PORTARTÁLY VAGY A VÍZ- ÉS PORTARTÁLY* TISZTÍTÁSA

3a) nyomja meg a portartály (B2) vagy a víz- és portartály* (B2) nyitógombját és vegye ki a tartályt (C).

3b) - távolítsa el az állandó szűrőt (C1), majd a szűrőtartót* (C2), és őrítse ki a tartályt (C).

- finoman kefélje le az állandó szűrőt (C1), vagy szükség esetén mossa meg. Ellenőrizze, hogy teljesen száraz-e, és helyezze vissza a készülékbe.

FONTOS: minden különböző használatkor (por vagy folyadék) tisztítsa meg a tartályt, és szárítsa meg a szűrőt.

- Rendszeresen tisztítsa a szűrőt. Csak egy tiszta és száraz állandó szűrő képes biztosítani az optimális szívóerőt. Cserélje ki a szűrőt, ha sérülést észlel rajta. Ne használjon túl agresszív vagy súroló hatású termékeket.

- Egy csere állandó szűrőt beszerezhet egy hivatalos Rowenta szervizközpontból (lásd a Szervizközpontok listáját) vagy a Rowenta Ügyfélszolgálattól.

KÖRNYEZETVÉDELEM

Vegyünk részt a környezetvédelemben!

- 5  ① Az Ön készüléke számos értékesíthető vagy újrahasznosítható anyagot tartalmaz.
➔ Kérjük, adja le az erre a célra kijelölt gyűjtőhelyen, hogy megfelelő kezelésben részesüljön.

AKKUMULÁTORCSERE

Ez a készülék nikkal-metál-hibrid akkumulátorokkal van felszerelve, amelyekhez biztonsági okokból kizárólag szakképzett javító férhet hozzá. Az akkumulátorok cseréjének (F) ügyében forduljon az Önhöz legközelebbi hivatalos szervizközpontozhoz.

Fontos!

Ne selejtezze ki készülékét az akkumulátorok előzetes leadása nélkül egy erre a célra kijelölt helyen.

Az akkumulátorokat kizárólag beltéri használatra tervezték.

Soha ne merítse ezeket vízbe. Az akkumulátorokkal bánjon óvatosan.

Ne tegye az akkumulátorokat a szájába.

Ne hagyja, hogy az akkumulátorok egyéb fém tárgyakkal (gyűrűk, szegek, csavarok stb.) érintkezzenek.

Ügyeljen arra, hogy ne zárja rövidre az akkumulátorokat az azal, hogy pólusaikhoz fém tárgyakat érint.

Rövidzárlat esetén az akkumulátorok hőmérséklete veszélyes mértékben megnöhet és súlyos égési sérüléseket okozhatnak, sőt, akár lángra is lobbanhatnak.

AZ AKKUMULÁTOROK KISELEJTÉZÉSE

A készülék kidobása előtt távolítsa el az akkumulátorokat.

Az akkumulátorok eltávolításakor forduljon egy hivatalos szervizközpontozhoz, vagy kövesse az alábbi lépéseket:

- Csatlakoztassa le a készüléket az elektromos hálózatról.
- Távolítsa el a fogantyún található csavart, majd vegye le a fogantyú borítását.
- Vegye ki a portartályt vagy a víz- és portartályt*.

- Távolítsa el a készülék házán található csavart, majd válassza szét a házat alkotó 2 elemet. **H**

- Vegye ki az akkumulátorblokk, a motor és a készülék turbinája által alkotott egységet.

- Ezt követően csatlakoztassa le az egység 2 akkumulátorhoz kötött 2 kábelt.

- Távolítsa el az akkumulátorblokkon található csavarokat, majd vegye ki az akkumulátorokat az akkumulátorblokkból.

Az akkumulátorokat ne dobja ki a háztartási szeméttel, hanem adja le az Önhöz legközelebb található hivatalos Rowenta szervizközpontban vagy egy speciálisan erre a célra kialakított helyen.

MI A TEENDŐ, HA A KÉSZÜLÉK NEM MŰKÖDIK?

- Ellenőrizze, hogy a készülék megfelelően helyezkedik-e el a töltőtálp* (A).

- Ellenőrizze, hogy a töltőtálp* vagy a töltő* kábele megfelelően van-e csatlakoztatva, és hogy az aljzat működik-e.

- Lehetséges, hogy az akkumulátorok lemerültek: tegye a por-szívót töltődni.

- Ha a készülék szívóereje csökken vagy a készülék rendellenes zajt ad ki, ellenőrizze, hogy a tartozék nincs-e eldugulva, vagy hogy a portartály vagy a víz- és portartály* nem telt-e meg.

- Rendellenes működés esetén (például a motor túlmelegedése) kapcsolja ki a készüléket a probléma ellenőrzése és elhárítása érdekében (pl. a tartozék eldugulása).

- Ha a felszívott por vagy törmelék visszaesik a padlóra vagy folyadék folyik ki, ellenőrizze, hogy a portartály vagy a víz- és portartály* nem telt-e meg.

Követe mindezen utasításokat, és készüléke még mindig nem működik: forduljon egy hivatalos Rowenta szervizközpontozhoz (lásd a Szervizközpontok listáját) vagy vegye fel a kapcsolatot a Rowenta Ügyfélszolgálatl.

Zajszint: 2,4V/3,6V/4,8 V : 73 dB(A) - 7,2V : 76 dB(A)

Ďakujeme Vám, že ste si vybrali prístroj série **Rowenta**.

SK

POPIS

- A** Napájací podstavec*
- A1** Priestor na odloženie príslušenstva*
- B** Blok motora
- B1** Vypínač zapnúť/vypnúť
- B2** Tlačidlo na otvorenie prachovej nádoby alebo nádoby na vodu a prach*
- B3** Kontrolné svetlo na podstavci*
- B4** Kontrolné svetlo na rukoväti*
- B5** Nabíjačka*
- C** Prachová nádoba alebo nádoba na vodu a prach*
- C1** Permanentný filter
- 2.4V/3.6V : RS-AC3433 4.8V : RS-AC3434 4.8V/6V/7.2V : RS-AC3435
- C2** Držiak filtra*
- D1** Zabudovaný teleskopický nástavec*
- E1/E2** Stierací nástavec*/nástavec s kefkou*
- F** Batérie*
- 2.4V : RS-AC3427 3.6V : RS-AC3428 4.8V : RS-AC3429
- 6V : RS-AC3430 7.2V : RS-AC3431

BEZPEČNOSTNÉ POKYNY

- Pred prvým použitím prístroja si pozorne prečítajte návod na obsluhu: používanie, ktoré nie je v súlade s návodom na obsluhu, zjavuje spoločnosť Rowenta akejkoľvek zodpovednosti.
- Tento prístroj nesmú používať osoby (vrátane detí), ktoré majú zníženú fyzickú, sensorickú alebo mentálnu schopnosť, alebo osoby, ktoré nemajú na to skúsenosti alebo vedomosti, okrem prípadov, keď im pri tom pomáha osoba zodpovedná za ich bezpečnosť, dozor alebo osoba, ktorá ich vopred poučí o používaní tohto prístroja.
- Je vhodné dohliadať na deti, aby ste si boli istí, že sa s týmto prístrojom nehrajú.
- Prístroj sa môže nabíjať permanentne bez toho, aby hrozilo akékoľvek riziko. Nabíjací podstavec sa trochu zohrieva, no ide o úplne normálny jav. Avšak v prípade dlhodobej neprítomnosti (prázdny...) je vhodné prístroj odpojiť z nabíjacieho podstavca.
- Po 15 hodinách nabíjania sa prístroj prepne do pohotovostného režimu a kontrolné svetlo zhasne.
- Skontrolujte, či napájacie napätie Vášho prístroja skutočne zodpovedá napätiu Vašej elektrickej siete.
- Na škody spôsobené nesprávnym zapojením sa záruka nevzťahuje.**
- Tento prístroj je určený iba na domáce použitie a na používanie vo vnútri domu.
- Skontrolujte, či je permanentný filter na svojom mieste. Prístroj nikdy nezapínajte bez permanentného filtra.
- Počas čistenia musí byť prístroj odpojený od elektrickej siete.
- Pri odpájaní prístroja z nabíjacieho podstavca alebo nabíjačky nikdy netahajte za kábel.
- Nepoužívajte iný nabíjací podstavec alebo nabíjačku ako model dodaný výrobcom.
- Prístroj nepoužívajte, ak správne nefunguje alebo ak bol poškodený. V danom prípade sa obráťte na autorizované servisné stredisko spoločnosti Rowenta (pozri zoznam autorizovaných servisných stredísk).
- Akýkoľvek zásah, iný ako je čistenie a pravidelná údržba, ktoré vykonáva zákazník, musí vykonať autorizované servisné stredisko spoločnosti Rowenta (pozri zoznam autorizovaných servisných stredísk).

- Ak je poškodený kábel alebo zástrčka, prístroj nepoužívajte.
- Abyste predišli akémukoľvek riziku, nechajte ich vymeniť v autorizovanom servisnom stredisku spoločnosti Rowenta (pozri zoznam autorizovaných servisných stredísk).
- Kvôli vlastnej bezpečnosti používajte iba príslušenstvo a náhradné diely, ktoré sú prispôbolené pre tento prístroj.
- Prístroj, nabíjací podstavec ani nabíjačku neponárajte do vody, nedávajte pod tečúcu vodu ani do žiadnej inej tekutiny.
- Prístroj neskladujte vonku.
- **Prístrojom nevsávajte horľavé ani výbušné látky (tekutiny, plyny).**
- **Nevsávajte ani žeravé látky (teplý popol, žeravé uhlie, ap.).**
- **Nevsávajte ani ostré kúsky.**
- Ak dôjde k úniku z batérií, neutierajte si ani oči, ani sliznice. Čistou vodou si umyte ruky a opláchnite oči. Ak dráždenie pretrváva, vyhľadajte lekársku pomoc.
- **Aby bola zabezpečená Vaša bezpečnosť, tento prístroj zodpovedá platným normám a predpisom (smerniciam o nízkom napätí, o elektromagnetickej kompatibilitě, o životnom prostredí...).**

UVEDENIE DO PREVÁDZKY/POUŽÍVANIE

NABÍJANIE PRÍSTROJA

V závislosti od modelu sa prístroj nabíja:

1. POMOCOU NABÍJAČKY* (B5)

- ① Kábel zapojte do prístroja.
- Zástrčku zapojte do elektrickej siete. Kontrolné svetlo na rukoväti* (**B4**) signalizuje, že sa prístroj nabíja.
- Dôležitá poznámka: Pred prvým použitím sa prístroj musí nabíjať minimálne 15 hod. a po ukončení cyklu nabíjania kontrolné svetlo zhasne.**

2. POMOCOU NABÍJACIEHO PODSTAVCA* (A)

- Pripravte nabíjací podstavec* (**A**), nabíjací podstavec môže byť:
 - buď položený na pracovnej doske,
- ② alebo upevnený na stene (pomôcka na vyvrtanie otvorov a skrutky sú súčasťou dodávky). Prebytočný kábel je možné navíť pod nabíjací podstavec.
- Zástrčku nabíjacieho podstavca* (**A**) zapojte do elektrickej siete.
- Prístroj umiestnite na nabíjací podstavec* (**A**), rozsvietí sa kontrolné svetlo* (**B3**), ktoré Vám signalizuje, že sa prístroj nabíja.
- Dôležitá poznámka: Pred prvým použitím sa prístroj musí nabíjať minimálne 15 hod. a po ukončení cyklu nabíjania kontrolné svetlo zhasne.**

POUŽÍVANIE

- pri čistení zakúťí (podlahové lišty, radiátory ap.) a ťažko prístupných miest potiahnite za teleskopický nástavec* (**D1**) zabudovaný v prachovej nádobe.
- pri čistení rovných plôch nástavec s kefkou* (**E2**) nasadte na koniec teleskopického nástavca* (**D1**) zabudovaného v prachovej nádobe.
- pri nasávaní vody a iných tekutín (iba nehorľavých a nekoroziívnych tekutín) stierací nástavec* (**E1**) nasadte na koniec teleskopického nástavca* (**D1**) zabudovaného v prachovej nádobe.
- Prístroj zapnete stlačením vypínača (**B1**).
- ④ **POZOR:** Nikdy nenasávajte viac látok ako označuje mierka „max.“ na nádobe na vodu a prach. Pred umiestnením prístroja

na nabíjací podstavec nádobu na vodu a prach vždy vyprázdníte.

Poznámka: V nabíjacom podstavci* (A) sa nachádza priestor na odkladanie príslušenstva (A1), kde môžete odložiť stierací nástavec* (E1) alebo nástavec s kefkou* (E2).

ČISTENIE PRACHOVEJ NÁDOBY ALEBO NÁDOBY NA VODU A PRACH*

3a) - Stlačte tlačidlo na otvorenie prachovej nádoby (B2) alebo nádoby na vodu alebo prach* (B2) a vyberte nádobu (C).

3b) - Vyberte permanentný filter (C1) a držiak filtra* (C2) a nádobu (C) vyprázdnite.

- Kefkou opatrne očistite permanentný filter (C1) alebo ho v prípade potreby umyte. Pred opätovným vložením filtra skontrolujte, či je filter úplne suchý.

DÔLEŽITÉ UPOZORNENIE: pri každej zmene používania (voda alebo prach) očistite nádobu a osušte filter.

- Filter pravidelne čistite. Optimálny nasávací výkon môže zabezpečiť iba čistý a suchý permanentný filter. V prípade, že je filter poškodený, vymeňte ho. Nepoužívajte veľmi agresívne ani drsné čistiace prostriedky.

- Náhradný permanentný filter si môžete objednať v autorizovanom servisnom stredisku spoločnosti Rowenta (pozri zoznam autorizovaných servisných stredísk) alebo na zákazníkcom oddelení spoločnosti Rowenta.

ZIVOTNÉ PROSTREDIE

Podieľajme sa na ochrane životného prostredia!

5  Tento prístroj obsahuje veľa zhodnotiteľných alebo recyklovateľných materiálov.

 Zanešete ho na zberné miesto, ktoré zabezpečí jeho správnu likvidáciu.

VÝMENA BATÉRIÍ

V tomto prístroji sa nachádzajú nikel-metal-hydridové batérie, ktoré môže z bezpečnostných dôvodov vymieňať iba špecializovaný opravár. Batérie (F) nechajte vymeniť v najbližšom autorizovanom servisnom stredisku.

Dôležité upozornenie!

Prístroj nezahadzujte skôr ako vyberiete batérie a zanesiete ich na miesto vyhradené na tento účel.

Batérie sú určené iba na interné použitie.

Nikdy ich neponárajte do vody. S batériami sa musí nárábať veľmi opatrne.

Batérie neberte do úst.

Dbajte na to, aby sa batérie nedostali do kontaktu s inými kovovými predmetmi (prstene, kľince, skrutky ap.).

Dbajte na to, aby sa kovové predmety nedostali na kontakty batérií a aby ich neskratovali.

V prípade skraty sa môže nebezpečne zvýšiť teplota batérie a môže dôjsť k vážnym popáleninám alebo aj požiaru.

LIKVIDÁCIA BATÉRIÍ

Prístroj nezahadzujte bez toho, aby ste batérie vybrali.

Ak chcete batérie vybrať, obráťte sa na autorizované servisné stredisko alebo postupujte nasledovne:

- Prístroj odpojte od elektrickej siete.

- Odstráňte skrutky umiestnené na rukoväti a zložte kryt rukoväte.

- Vyberte prachovú nádobu alebo nádobu na vodu a prach.

- Odstráňte skrutky umiestnené na tele prístroja a rozpojte 2 časti, ktoré tvoria telo prístroja.

- Vyberte zostavu, ktorú tvorí blok batérií, motor a turbína prístroja.

- Potom odpojte 2 káble pripojené k 2 batériám tejto zostavy.

- Odstráňte skrutky umiestnené na bloku batérií a potom batérie vyberte z bloku batérií.

Batérie nezahadzujte do bežného komunálneho odpadu, ale zanešete ich do najbližšieho autorizovaného servisného strediska spoločnosti Rowenta alebo na zberné miesto určené na tento účel.

ČO ROBIŤ, KEĎ PRÍSTROJ NEFUNGUJE?

- Skontrolujte, či je prístroj správne umiestnený na nabíjacom podstavci* (A).

- Skontrolujte, či je kábel nabíjacieho podstavca* alebo nabíjačky zapojený v elektrickej sieti a či je elektrická zásuvka funkčná.

- Možno sú vybité batérie: prístroj dajte znova nabíjať.

- V prípade, že prístroj menej saje a vydáva abnormálny hluk, skontrolujte, či nie je upchaný príslušenstvo alebo či nie je plná prachová nádoba alebo nádoba na vodu a prach*.

- V prípade abnormálnej prevádzky, napríklad prehriatia motora, prístroj vypnite, aby ste ho skontrolovali a problém odstránili (napr. upchanie príslušenstva).

- V prípade, že nasatý prach alebo zvyšky znova spadnú na zem, alebo ak vytečie nasatá tekutina, skontrolujte, či nie je plná prachová nádoba alebo nádoby na vodu a prach*.

Dôsledne ste sa riadili týmito pokynmi, ale Váš prístroj stále nefunguje: obráťte sa na autorizované servisné stredisko spoločnosti Rowenta (pozri zoznam autorizovaných servisných stredísk spoločnosti Rowenta) alebo sa obráťte na zákazníkce oddelenie spoločnosti Rowenta.

Tento spotrebič vyhovuje smerniciam 73/23 CEE a 89/336 CEE.

Na daný vysávač bolo v súlade so zákonom Č. 22/1997 Zb. vydané prehlásenie o zhode.

Vysávač zodpovedá harmonizovaným technickým normám a nariadeniu vlády: Č. 168/1997 Zb. elektrické zariadenia nízkeho napätia, Č. 169/1997 Zb. - elektromagnetická kompatibilita, Č. 9/2002 Zb. - emisie hluku. Hodnota nameraného hluku čini:

- emisie hluku. Hodnota nameraného hluku čini:

2,4V/3,6V/4,8 V : 73 dB(A) - 7,2V : 76 dB(A).

Prístroj je určený len na vysávanie v domácnosti.

Pri používaní prístroja mimo domácnosti je užívateľ povinný dodržiavať lehoty pravidelných kontrol a revízií podľa normy ČSN 33 1610, «Elektrotechnické predpisy. Revízie a kontroly elektrických spotrebičov počas ich používania.»

Me kiitämme sinua siitä, että olet valinnut **Rowenta -valikoiman tuotteen.**

KUVAUS

A	Latausalusta*	
A1	Säilytyslisälaite*	
B	Moottorirunko	
B1	Käynnistys/sammutusnäppäin	
B2	Pölykotelon tai Vesi/pöly* -kotelon avausnäppäin	
B3	Alustan merkkivalo*	
B4	Kädensijan merkkivalo*	
B5	Laturi*	
C	Pölykotelo tai vesi/pöly*-kotelo	
C1	Pysyvä suodatin	
2.4V/3.6V : RS-AC3433	4.8V : RS-AC3434	4.8V/6V/7.2V : RS-AC3435
C2	Suodatinteline*	
D1	Kiinteä teleskooppiletku*	
E1/E2	Imulasta*/imuharja*	
F	Akut*	
2.4V : RS-AC3427	3.6V : RS-AC3428	4.8V : RS-AC3429
6V : RS-AC3430	7.2V : RS-AC3431	

TURVAOHJEITA

- Lue tämä käyttöohje huolella ennen laitteen ensimmäistä käyttökertaa: käyttöohjeen vastainen käyttö vapauttaa Rowenta kaikesta vastuusta.

- Tätä laitetta ei ole tarkoitettu sellaisten henkilöiden (mukaan lukien lapset) käytettäväksi, joiden ruumiilliset, henkiset tai aistitietoisuudet ovat rajalliset tai kokemusta tai tietoutta vailla oleville henkilöille, jolleivät he saa apua heidän turvallisuudestaan huolehtivalta henkilöltä, joka valvoo ja antaa heille laitteen käytöstä koskevia etukäteisohjeita. Lapsia on pidettävä silmällä, jotta he eivät leiki laitteella.

- Laite voi olla latauksessa jatkuvasti ilman vaaraa. Latausalusta lämpenee hieman, kyse on normaalista ilmiöstä. On kuitenkin parempi irrottaa latausalusta sähköverkosta, jos olet kauan poissa (lomat..).

- 15 tunnin latauksen jälkeen laite menee valmistustilaan ja merkkivalo sammuu.

- Tarkasta, että laitteen syöttöjännite vastaa sähköverkon jännitettä.

Virheellinen sähköliitos kumooa takuun.

- Laite on tarkoitettu käytettäväksi vain kotikäytössä sisätiloissa.

- Varmista, että pysyvä suodatin on paikoillaan. Älä koskaan käytä laitetta ilman pysyvää suodatinta.

- Irrota laite sähköverkosta, kun puhdistat sitä.

- Älä koskaan vedä sähköjohdosta, kun irrotat latausalustan tai laturin sähköverkosta.

- Älä käytä muita latausalustoja tai latureita kuin valmistajan toimittamia malleja.

- Älä käytä laitetta, jos se ei toimi kunnolla tai se on vahingoittunut. Tässä tapauksessa on käännettävä valtuutetun Rowenta -huoltokeskuksen puoleen (katso valtuutettujen huoltokeskusten listaa).

- Kaikki muut toimenpiteet kuin asiakkaan tekemä tavallinen puhdistus ja hoito on annettava valtuutetun Rowenta -huoltokeskuksen tehtäväksi (katso valtuutettujen huoltokeskusten listaa).

- Jos sähköjohto tai pistoke on vahingoittunut, laitetta ei saa käyttää. Vaarojen välttämiseksi ne on ehdottomasti vaihdettava valtuutetussa Rowenta-huoltokeskuksessa (katso valtuutettujen huoltokeskusten listaa).

* Mallista riippuen

- Oman turvallisuutesi vuoksi ei pidä käyttää muita kuin laitteeseen sopivia lisälaitteita ja varaosia. 

- Älä laita laitetta, sen latausalustaa tai laturia veteen, juoksevan veden alle tai muuhun nesteeseen.

- Älä säilytä laitetta ulkona.

- **Älä imuroi helposti syttyviä tai räjähdysherkkiä aineita (nesteitä, kaasua).**

- **Älä imuroi kuumia palamisjätteitä (kuumaa tuhkaa, kekäleitä, jne..)**

- **Älä imuroi teräviä esineitä.**

- Jos akut vuotavat ja olet kosketuksessa akkunesteen kanssa, älä hankaa silmiä tai limakalvoja. Jos nestettä joutuu silmiin, huuhtelee silmät. Jos ärsytys jatkuu, käänny lääkärin puoleen.

- **Oma turvallisuutesi vuoksi tämä laite täyttää siihen sovellettavat normit ja määräykset (pienjännitedirektiivi, sähkömagneettinen yhteensopivuus, ympäristö..).**

KÄYTTÖÖNOTTO/KÄYTTÖ

LAITTEEN KYTKEMINEN PÄALLE

Mallista riippuen laitteen lataus tapahtuu jommallakummalla tavalla:

1. LATURIN AVULLA* (B5)

① - Kytke johto laitteeseen.

- Kytke pistoke sähköverkkoon. Kädensijan merkkivalo* (B4) ilmoittaa laitteen olevan latauksessa.

Tärkeä huomautus: ennen ensimmäistä käyttökertaa, laitetta on ladattava ainakin 15 tuntia, merkkivalo sammuu lataussyklin päättyessä.

2. LATAUSALUSTAN AVULLA* (A)

- Aseta latausalusta* (A), se voi olla:

• työtasolla

② - kiinnitettyä seinään (porausohjain ja ruuvit toimitetaan mukana). Ylimääräisen johdon voi kiertää alustan ympärille.

- Kytke latausalustan * johto (A)

- Laita laite latausalustalle* (A), merkkivalo* syttyy (B3) ja ilmoittaa, että laite on latauksessa.

Tärkeä huomautus: ennen ensimmäistä käyttökertaa, laitetta on ladattava ainakin 15 tuntia, merkkivalo sammuu lataussyklin päättyessä.

KÄYTTÖ

- kulmien (jalkalistat, patterit, ...) ja vaikeapääsysten paikkojen puhdistus, vedä kiinteää teleskooppiletkaa* (D1), joka on kiinni pölykotelossa.

- kun imuroit tasaisia pintoja, laita imuharja* (E2) teleskooppiletkun* (D1) päähän, joka on kiinni pölykotelossa.

- kun imet vettä tai nesteitä (ei helposti syttyviä tai syövyttäviä nesteitä), laita imulasta* (E1) teleskooppiletkun päähän* (D1), joka on kiinni pölykotelossa.

- Paina katkaisijaa (B1) käynnistääksesi laitteen.

④ **HUOMIO:** älä koskaan ylitä tasoa « max », joka on merkitty vesi-/pölysäiliöön. Tyhjännä ehdottomasti vesi-/pölysäiliö ennen laitteen laittamista takaisin latausalustalle.

Huom: Latausalustassa* (A) on tilaa lisälaitteiden säilytykselle (A1) imulastaa* (E1) tai imuharjaa varten* (E2).

PÖLYSÄILIÖN TAI VESI-/PÖLYSÄILIÖN PUHDISTUS*

③a - paina pölysäiliön (B2) tai vesi-/pölysäiliön (B2) avausnäppäintä, irrota kotelo (C).

③b - irrota pysyvä suodatin (C1) ja siten suodatinteline* (C2) ja

tyhjennä kotelon (C).

- harjaa varovasti pysyvää suodatinta (C1) tai pese se tarvittaessa. Tarkasta, että se on täysin kuiva ja laita se paikoilleen.

TÄRKEÄÄ: aina kun käyttö muuttuu (pöly tai neste), kotelo on puhdistettava ja suodatin kuivattava.

- Puhdista suodatin säännöllisesti. Vain puhdas ja kuiva pysyvä suodatin pystyy antamaan ihanteellisen imutehon. Vaihda suodatin, jos se on vahingoittunut. Älä käytä liian hankaavia tuotteita.

- Voit hankkia vaihdettavan kesto-suodatintimen ottamalla yhteyttä valtuutettuun Rowenta -huoltokeskukseen (katso valtuutettujen huoltokeskusten listaa) tai ottamalla yhteyttä Rowenta -asiakaspalveluun.

YMPÄRISTÖ

Edistäkäämme ympäristönsuojelua!

- ① Laitteessa on paljon arvokkaita kierrätettäviä materiaaleja.
- ♻️ Toimita se keräyspisteeseen, jotta se käsitellään asianmukaisesti.

AKKUJEN VAIHTAMINEN

Tässä laitteessa on nikkelimetallihydridiakut, jotka ovat turvallisuuden vuoksi vain ammattikorjaajan tavoitettavissa. Akkujen vaihtamiseksi (F) on otettava yhteys lähimpään valtuutettuun huoltokeskukseen.

Tärkeää!

Älä heitä laitetta pois ottamatta akkuja pois, ne on vietävä tähän tarkoitukseen varattuun paikkaan.

Akut on tarkoitettu käytettäväksi vain sisällä.

Älä upota niitä veteen. Akkuja on käsiteltävä huolella.

Älä laita akkuja suuhun.

Älä anna akkujen olla kontaktissa muiden metalliesineiden kanssa (sormukset, naulat, ruuvit...).

Sinun on varottava, että et aiheuta oikosulkuja akuissa laittamalla metalliesineitä niiden päähän.

Jos oikosulku sattuu, akkujen lämpötila voi nousta vaarallisen korkeaksi ja aiheuttaa palovammoja ja jopa tulipalon.

AKKUJEN HEITTÄMINEN POIS

Älä heitä laitetta pois ennen kuin olet ensin ottanut akut pois.

Akkujen pois ottamiseksi on otettava yhteys valtuutettuun huoltokeskukseen tai toimittava seuraavalla tavalla:

- Irrota laite sähköverkosta.
- Irrota kädensijan ruuvit ja poista kädensijan päällyys.
- Irrota pölysäiliö tai pöly-/vesisäiliö.
- Irrota ruuvit, jotka sijaitsevat laitteen rungolla, ja erota rungon 2 osaa.
- Irrota kokonaisuus, joka koostuu akkuyksiköstä, moottoreista ja laitteen turbiinista.
- Erota sitten 2 kaapelia, jotka yhdistävät tämän kokonaisuuden 2 akkuja.
- Irrota ruuvit, jotka sijaitsevat akkuyksiköllä, irrota sitten akut yksiköstä.

Älä heitä akkuja pois talousjätteen mukana, vaan toimita ne lähimpään valtuutettuun Rowenta -huoltokeskukseen tai tätä varten erityisesti varattuun paikkaan.

MITÄ TEHDÄ, JOS LAITE EI TOIMI?

FIN

- Tarkasta, että laite on kunnolla asetettu latausalustalle* (A).

- Tarkasta, että latausalustan* tai laturin * johto on kunnolla kiinni ja pistorasia toimii.

- Akut voivat olla tyhjentyneet : laita laite lataukseen.

- Jos laite ei ime yhtä hyvin tai se pitää epätavallista ääntä, on tarkastettava, että lisälaite ei ole tukossa tai että pölypussi tai vesi-/pölysäiliö ei ole täynnä.

- Jos laitteessa on epätavallinen käyttöhäiriö, esimerkiksi moottori kuumenee, pysäytä laite ja tarkasta ja korjaa vika (esim. lisälaitteen tukos).

- jos imettyä pölyä tai likaa putoaa maahan tai nestettä valuu maahan, tarkasta, että pölysäiliö tai vesi-/pölysäiliö ei ole täynnä.

Olet seurannut kaikkia ohjeita, mutta laite ei sittenkään toimi: ota yhteys valtuutettuun Rowenta -huoltokeskukseen (katso valtuutettujen huoltokeskusten listaa) tai ota yhteyttä Rowentan asiakaspalveluun.

Takk for at du har valgt et apparat fra **Rowenta**.

BESKRIVELSE

- A** A Ladebase*
- A1** Tilbehørsfeste*
- B** Motorenhet
- B1** Av/på-knapp
- B2** Åpne-knapp til støvbeholderen eller vann- og støvbeholderen*
- B3** Indikator på sokkelen*
- B4** Indikator på håndtaket*
- B5** Lader*
- C** Støvbeholder eller vann- og støvbeholder*
- C1** Permanent filter
- 2.4V/3.6V : RS-AC3433 4.8V : RS-AC3434 4.8V/6V/7.2V : RS-AC3435
- C2** Filterholder*
- D1** Integriert teleskopmunnstykke*
- E1/E2** Munnstykke med skrape*/munnstykke med børste*
- F** Batterier*
- 2.4V : RS-AC3427 3.6V : RS-AC3428 4.8V : RS-AC3429
- 6V : RS-AC3430 7.2V : RS-AC3431

SIKKERHETSRAÐ

- Les bruksanvisningen grundig før du bruker apparatet for første gang. Bruk i strid med bruksanvisningen fritar Rowenta for ethvert ansvar.

- Dette apparatet er ikke ment for personer (inkl. barn) med nedsatte fysiske, sensoriske eller psykiske evner, eller uerfarne personer, med mindre de får tilsyn eller forhåndsinstruksjoner om anvendelsen av apparatet fra en person med ansvar for deres sikkerhet.

Barn skal holdes under oppsyn for å sikre at de ikke bruker apparatet til lek.

- Apparatet kan helt farefritt stå og lade kontinuerlig. Ladebasen blir litt varm, men dette er helt normalt. Ladebasen bør imidlertid frakobles ved lengre tids stillstand (ferie ...).

Etter 15 timers opplading går apparatet over i hvilemodus og indikatoren slukkes.

- Kontroller at nettspenningen stemmer overens med apparatets spenning.

Enhver tilkoblingsfeil opphever garantien.

- Dette apparatet er kun beregnet til privat husholdningsbruk og matlaging, og kun til innendørs bruk.

- Sjekk at det permanente filteret sitter riktig på plass. La aldri apparatet gå uten permanent filter.

- Koble fra apparatet når du rengjør det.

- Dra aldri i strømledningen for å frakoble ladebasen eller laderen.

- Ikke bruk en annen ladebase eller lader enn modellen som følger med fra produsenten.

- Bruk ikke apparatet hvis det ikke fungerer ordentlig eller hvis det har blitt skadet. Kontakt et autorisert Rowenta serviceverksted (se listen i servicehåndboken) dersom apparatet er skadet.

- All annen intervensjon enn vanlig rengjøring og vedlikehold som utføres av kunden, skal foretas av et autorisert Rowenta serviceverksted (se listen i servicehåndboken).

- Hvis strømledningen eller støpselet er skadet, må du ikke bruke apparatet.

For å unngå enhver fare må du få dem byttet på et autorisert Rowenta serviceverksted (se listen i servicehåndboken).

- Av sikkerhetsgrunner må du utelukkende bruke tilbehørsdel og reservedeler som passer til apparatet.

- Ikke sett apparatet, ladesokkelen eller laderen i vann, under rennende vann eller annen væske. **N**
- Ikke oppbevar apparatet ute.
- **Ikke støvsug brennbare eller eksplosive stoffer (væske, gass).**
- **Ikke støvsug glødende avfall (varm aske, glør ...).**
- **Støvsug aldri skarpe gjenstander.**
- Dersom batteriene lekker, må du ikke berøre øynene eller munnen med hendene. Vask hendene og skylt eventuelt øynene eller munnen med rent vann. Kontakt en lege dersom ubehaget vedvarer.
- **Av hensyn til din sikkerhet er dette apparatet i samsvar med gjeldende standarder og regler (lavspenningsdirektiver, elektromagnetisk kompatibilitet, miljø ...).**

IGANGSETTING/BRUK

OPPLADING AV APPARATET

Avhengig av modellen du har kjøpt, opplades apparatet enten:

1. MED EN LADER* (B5)

- ① - Koble strømledningen til apparatet.
- Sett i kontakten. Indikatoren på håndtaket* (B4) tennes og viser at apparatet lades opp.

Viktig merknad: Før apparatet brukes for første gang, må det lades opp i minst 15 timer. Indikatoren slukkes når apparatet er fullt oppladet.

2. MED EN LADEBASE* (A)

- Installer ladebasen* (A). Den kan enten:
 - Stå på en arbeidsbenk
- ② • Være festet i veggen (boreramme og skruer medfølger). Ekstra ledning kan vikles opp under ladebasen.
- Sett i kontakten til ladebasen* (A)
- Sett apparatet på ladebasen* (A). Indikatoren tennes (B3) og viser at apparatet lades opp.

Viktig merknad: Før apparatet brukes for første gang, må det lades opp i minst 15 timer. Indikatoren slukkes når apparatet er fullt oppladet.

BRUK

- Ved rengjøring av smale områder (lister, panelovner ...) og steder som er vanskelig tilgjengelige, må du dra i teleskopmunnstykket* (D1) som er integriert i støvbeholderen.
- Ved rengjøring av flate arealer settes munnstykket med børsten* (E2) på enden av teleskopmunnstykket* (D1) som er integriert i støvbeholderen.
- Ved støvsuging av vann eller væsker (kun ikke-brennbare og ikke-etsende væsker) settes munnstykket med skrape* (E1) på enden av teleskopmunnstykket* (D1) som er integriert i støvbeholderen.
- Trykk på av/på-bryteren (B1) for å starte opp apparatet.
- ④ **FORSIKTIG:** La aldri vann- og støvbeholderen fylles over "max"-merket. Du må tømme vann- og støvbeholderen før apparatet settes tilbake på ladebasen.
- NB:** Ladebasen* (A) har et tilbehørsfeste til munnstykket med skrape* (E1) eller munnstykket med børste* (E2).

RENGJØRE STØVBEHOLDEREN ELLER VANN- OG STØVBEHOLDEREN*

- ③a - Trykk på åpne-knappen for støvbeholderen (B2) eller vann- og støvbeholderen (B2) og ta ut beholderen (C).
- ③b - Ta ut det permanente filteret (C1) og deretter filterholderen* (C2) før du tømmer beholderen (C).

- Børst det permanente filteret (C1) forsiktig eller vask det om nødvendig. Kontroller at filteret er helt tørt før det settes tilbake på plass.



VIKTIG: Hver gang du bruker støvsugeren til et annet stoff (støv eller væske), må du rengjøre beholderen og tørke filteret.

- Rengjør filteret regelmessig. Optimal sugeeffekt oppnås kun med et rent og tørt permanent filter. Bytt filteret når det blir skadet. Bruk ikke for aggressive eller slipende rengjøringsprodukter.

- Et nytt permanent filter kan fås på et autorisert Rowenta serviceverksted (se listen over godkjente serviceverksteder) eller ved å kontakte kundeservice hos Rowenta.

MILJØ

Tenk miljøvennlig!

- 5  ① Apparatet inneholder mange gjenvinnbare og resirkulerbare materialer.
-  Ta det med til et innsamlingssted slik at det kan behandles.

BYTTE BATTERIER

Dette apparatet inneholder batterier med nikkelmetallhydrid (NiMH) som av sikkerhetsgrunner kun kan byttes av en fagperson. Henvend deg til nærmeste godkjente servicecenter for å bytte batteriene (F).

Viktig!

Husk å ta ut batteriene og ta dem med til et egnet avfallssted før du kasserer apparatet.

Batteriene er kun beregnet til bruk innendørs.

Dypp dem aldri ned i vann. Batteriene må håndteres forsiktig.

Ikke putt batteriene i munnen.

Ikke la batteriene komme i kontakt med andre metalliske gjenstander (fingerring, spikre, skruer ...).

Pass på ikke å stikke metalliske gjenstander på endene av batteriene. Dette kan føre til kortslutninger.

Dersom det skulle oppstå en kortslutning, risikerer temperaturen i batteriene å øke drastisk, og dette kan forårsake alvorlige forbrenninger eller brann.

KASSERING AV BATTERIENE

Ta først ut batteriene før du kasserer apparatet.

For å ta ut batteriene kan du henvende deg til et godkjent servicecenter eller gjøre som følger:

- Koble apparatet fra strømmettet.
- Skru løs skruene på håndtaket og ta av dekslet på håndtaket.
- Ta ut støvbeholderen eller vann- og støvbeholderen*.
- Ta ut skruene på selve apparatet og skill de to elementene som utgjør apparatet.
- Ta ut hele enheten som består av batteriene, motoren og turbinen.
- Frakoble de to kablene som går til de to batteriene i denne enheten.
- Ta ut skruene på batterienheten og ta deretter batteriene ut av batterienheten.

Ikke kast batteriene sammen med husholdningsavfallet, men ta dem med til nærmeste servicecenter godkjent for Rowenta eller til et anlegg som er spesielt beregnet til dette.

- Sjekk at apparatet står godt på ladebasen* (A).

- Sjekk at ledningen til ladebasen* eller laderen* er tilkoblet strøm og at stikkkontakten fungerer.

- Batteriene er kanskje utladet: La støvsugeren lade opp.

- Hvis apparatets sugeeffekt reduseres eller hvis apparatet lager unormale lyder, må du kontrollere om tilbehørsdelen er tilstoppet eller om støvbeholderen eller vann- og støvbeholderen* er full.

- Hvis apparatet ikke fungerer normalt, f.eks. hvis motoren skulle overopphetes, må du slå av apparatet for å kontrollere og rette opp feilen (f.eks. tilstopping av tilbehørsdelen).

- Hvis støv eller oppsugd avfall faller tilbake på gulvet eller hvis væsken renner ut igjen, må du kontrollere om støvbeholderen eller vann- og støvbeholderen* er full.

Har du fulgt alle disse instruksjonene nøye, og apparatet fungerer fortsatt ikke? Henvend deg til et autorisert Rowenta serviceverksted (se listen over godkjente serviceverksteder) eller kontakt kundeservice hos Rowenta.

Tack för att du valt en **Rowenta produkt**.

BESKRIVNING

- A** Laddningsbas*
A1 Tillbehörsförvaring*
B Motorenhet
B1 På-/avknapp
B2 Knapp för att öppna dammbehållaren eller behållaren vatten & damm*
B3 Kontrollampa bas*
B4 Kontrollampa handtag*
B5 Laddare*
C Dammbehållare eller behållare vatten & damm*
C1 Permanent filter
2.4V/3.6V : RS-AC3433 4.8V : RS-AC3434 4.8V/6V/7.2V : RS-AC3435
C2 Filterhållare*
D1 Integrerat teleskopmunstycke*
E1/E2 Skrapmunstycke*/borstmunstycke*
F Batterier*
2.4V : RS-AC3427 3.6V : RS-AC3428 4.8V : RS-AC3429
6V : RS-AC3430 7.2V : RS-AC3431

SÄKERHETSANVISNINGAR

- Läs bruksanvisningen noggrant före den första användningen: Rowenta fråntar sig allt ansvar vid användning utan att respektera bruksanvisningen.

- Denna apparat är inte avsedd att användas av personer (inklusive barn) som inte klarar av att hantera elektrisk utrustning, eller av personer utan erfarenhet eller kännedom, förutom om de har erhållit, genom en person ansvarig för deras säkerhet, en övervakning eller på förhand fått anvisningar angående apparatens användning.

Barn måste övervakas av en vuxen för att säkerställa att barnen inte leker med apparaten.

- Det är riskfritt att låta apparaten vara i konstant laddning. Laddningsbasen kan vara något varm, det är helt normalt. Däremot är det bäst att koppla ur laddningsbasen vid ett längre uppehåll (semester...).

Efter 15 timmars laddning, övergår apparaten till stand-by och kontrollampan släcks.

- Kontrollera att apparatens nätspänning stämmer överens med din installation.

All felaktig anslutning upphäver garantin.

- Apparaten är endast avsedd för hushålls- och hemmabruk.

- Kontrollera att det permanenta filtret är på plats. Kör aldrig apparaten utan det permanenta filtret.

- Koppla ur apparaten vid rengöring.

- Dra aldrig i sladden för att koppla ur laddningsbasen eller laddaren.

- Använd inte en annan laddningsbas eller laddare än tillverkarens bifogade modell.

- Använd inte apparaten om den fungerar onormalt eller om den skadats. I så fall, kontakta Rowentas auktoriserade serviceverkstad (se listan över auktoriserade serviceverkstäder).

- Alla åtgärder och reparationer, med undantag av rengöring och sedanvanligt underhåll, skall utföras av Rowentas auktoriserade serviceverkstad (se listan över auktoriserade serviceverkstäder).

Använd inte apparaten om sladden eller stickkontakten skadats.

För att undvika all fara är det nödvändigt att de byts ut av Rowentas auktoriserade serviceverkstad (se listan över auktori-

serade serviceverkstäder).

- För din säkerhet, använd endast tillbehör och

reservdelar avsedda för din apparat.

- Doppa aldrig ner apparaten, laddningsbasen eller laddaren i vatten, under rinnande vatten eller i annan vätska.

- Lämma inte dammsugaren utomhus.

- **Dammsug inte lättantändliga eller explosiva ämnen (flytande, gas).**

- **Dammsug inte glödande rester (varm aska, glödande kol, etc...)**

- **Dammsug aldrig vassa föremål.**

- Om batterierna läcker och du råkar få på händerna, gnugga inte ögonen eller slemhinnor. Tvätta händerna och skölj ögonen med rikligt med vatten. Om obehaget kvarstår, kontakta läkare.

- **Apparatens säkerhet uppfyller gällande bestämmelser och standarder (lågspänningsdirektiv, elektromagnetisk kompatibilitet, miljö,...)**

KOMMA IGÅNG/ANVÄNDNING

LADDA APPARATEN

Beroende på modell, görs laddningen av apparaten antingen:

1. MED HJÄLP AV LADDAREN* (B5)

① - Anslut sladden till apparaten.

- Anslut stickkontakten till ett eluttag. Kontrollampan på handtaget* (B4) visar att apparaten laddas.

Viktig anmärkning: före den första användningen ska apparaten laddas i minst 15 timmar, kontrollampan släcks när laddningen är klar.

2. MED HJÄLP AV LADDNINGSBASEN* (A)

- Installera laddningsbasen* (A), den kan:

• antingen placeras på en arbetsbänk

② • eller fästas på en vägg (bormått och skruvar medföljer).

Överflödig sladd kan lindas upp under laddningsbasen.

- Anslut laddningsbasens* (A) stickkontakt.

- Placera apparaten på laddningsbasen* (A), kontrollampan* tänds (B3) och visar att apparaten laddas.

Viktig anmärkning: före den första användningen ska apparaten laddas i minst 15 timmar, kontrollampan släcks när laddningen är klar.

ANVÄNDNING

- för att rengöra skrymslen (lister, element...) och svåråtkomliga utrymmen, dra ut teleskopmunstycket* (D1) integrerat i dammbehållaren.

- för att rengöra plana ytor, placera borstmunstycket* (E2) på änden av teleskopmunstycket* (D1) integrerat i dammbehållaren.

- för att suga upp vatten eller vätskor (endast vätskor som inte är lättantändliga eller frätande), placera skrapmunstycket* (E1) på änden av teleskopmunstycket* (D1) integrerat i dammbehållaren.

- Tryck på knappen på-/av (B1) för att starta apparaten.



④ **OBSERVERA:** överskrid aldrig "max" nivån markerad på behållaren vatten & damm. Det är nödvändigt att tömma behållaren vatten & damm innan apparaten sätts tillbaka på laddningsbasen.

Obs: Laddningsbasen* (A) har en tillbehörsförvaring (A1) för skrapmunstycket* (E1) eller borstmunstycket* (E2).

RENGÖRING AV DAMMBEHÅLLAREN ELLER BEHÅLLAREN VATTEN & DAMM*

- 3a) - tryck på knappen för att öppna dammbehållaren (B2) eller behållaren vatten & damm* (B2), ta av behållaren (C).
- 3b) - ta av det permanenta filtret (C1) därefter filterhållaren* (C2) och töm behållaren (C).
- borsta försiktigt det permanenta filtret (C1) eller tvätta det om nödvändigt. Kontrollera att det är alldeles torrt och sätt tillbaka det på sin plats.
- VIKTIGT:** vid varje skifte av användning (damm eller vätska), rengör behållaren och torka filtret.
- Rengör regelbundet filtret. Endast ett torrt och rent permanent filter har en optimal sugeffekt. Byt ut filtret om det är skadat. Använd inte frätande eller slipande rengöringsmedel.
 - Du kan köpa ett nytt permanent filter, genom att kontakta Rowentas auktoriserade serviceverkstad (se listan över auktoriserade serviceverkstäder) eller kontakta Rowentas kundservice.

MILJÖ**Hjälp till att skydda miljön!**

- 5  ① Din apparat innehåller olika material som kan återanvändas eller återvinnas.
-  ② Lämna den på en återvinningsstation eller på en auktoriserad serviceverkstad för omhändertagande och behandling.

BYTE AV BATTERIER

Apparaten innehåller nickel-metallhydrid batterier som, av säkerhetsskäl, endast en fackman kan komma åt. För att byta batterierna (F), kontakta närmaste auktoriserade serviceverkstad.

Viktigt!

Släng inte apparaten utan att först lämna in batterierna på en miljöstation eller återvinningscentral.

Batterierna är endast avsedda för användning inomhus.

Doppa inte ner dem i vatten. Batterierna ska hanteras varsamt.

Låt inte batterierna komma i kontakt med munnen.

Låt inte batterierna komma i kontakt med andra metallföremål (ringar, spik, skruvar..).

Se till att inte skapa kortslutning i batterierna genom att föra in metallföremål i ändarna.

Om kortslutning uppstår, kan det ske en farlig ökning av batteritemperaturen som kan orsaka allvarliga brännskador eller t.o.m. eldsvåda.

UTTJÄNTA BATTERIER

Släng inte apparaten utan att ta ut batterierna först.

För att ta ut batterierna, kontakta en auktoriserad serviceverkstad eller gör så här:

- Koppla ur apparaten.
- Ta bort skruvarna på handtaget och ta bort handtagets hölje.
- Ta bort dammbehållaren eller behållaren vatten & damm*.
- Ta bort skruvarna på huvudenheten och separera huvudenhetens 2 delar.
- Ta bort enheten sammansatt av batteridelen, motorn och apparatens turbin.
- Koppla därefter ur de 2 kablarna förenade med de 2 batterierna i enheten.
- Ta bort skruvarna på batteridelen, ta därefter ut batterierna från batteridelen.

Släng inte batterierna i hushållssoporna utan lämna in dem på närmaste Rowenta auktoriserade serviceverkstad eller på en miljöstation eller återvinningscentral.

OM APPARATEN INTE FUNGERAR, VAD GÖR JAG DÅ?

- Kontrollera att apparaten är rätt placerad på laddningsbasen* (A).
- Kontrollera att laddningsbasen* eller laddarens* sladd är ansluten och att eluttaget fungerar.
- Batterierna kan vara urladdade: ladda på nytt apparaten.
- Om apparaten suger sämre, har ett konstigt ljud, kontrollera att munstyckena inte är tilltäppta eller om dammbehållaren eller behållaren vatten & damm* inte är full.
- Vid onormal funktion, t.ex. överhettning av motorn, stäng av apparaten för att kontrollera och åtgärda felet (t.ex. tilltäppt munstycke).
- Om damm eller rester som sugits upp kommer ut på golvet på nytt eller om vätska rinner ut, kontrollera att dammbehållaren eller behållaren vatten & damm inte är full.

Du har följt alla anvisningarna men apparaten fungerar fortfarande inte: kontakta Rowentas auktoriserade serviceverkstad (se listan över auktoriserade serviceverkstäder) eller kontakta Rowentas kundservice.

Tillykke med dit nye **Rowenta** apparat.

BESKRIVELSE

- A** Opladningsbase*
 - A1** Opbevaringsrum*
 - B** Motorenhed
 - B1** Tænd/sluk kontakt
 - B2** Knap til åbning af støvbakke eller Vand- & Støvbakke*
 - B3** Kontrollampe på base*
 - B4** Kontrollampe på håndtag*
 - B5** Oplader*
 - C** Støvbakke eller Vand- & Støvbakke*
 - C1** Permanent filter
- 2.4V/3.6V : RS-AC3433 4.8V : RS-AC3434 4.8V/6V/7.2V : RS-AC3435
- C2** Filterholder*
 - D1** Indbygget teleskopsuger*
 - E1/E2** Skrubesuger*/børstesuger*
 - F** Batterier*
- 2.4V : RS-AC3427 3.6V : RS-AC3428 4.8V : RS-AC3429
6V : RS-AC3430 7.2V : RS-AC3431

SIKKERHEDSANVISNINGER

- Læs brugsanvisningen omhyggeligt igennem, før apparatet tages i brug første gang: En brug, der ikke er i overensstemmelse med brugsanvisningen, fritager Rowenta for ethvert ansvar.

- Dette apparat er ikke beregnet til at blive brugt af personer (herunder børn), hvis fysiske, sensoriske eller mentale evner er svækkede eller personer blottet for erfaring eller kendskab, med mindre de er under opsyn eller har modtaget forudgående instruktioner om brugen af apparatet af en person, der er ansvarlig for deres sikkerhed.

Børn skal være under opsyn for at sikre, at de ikke leger med apparatet.

- Apparatet kan være under opladning hele tiden, uden det indebærer nogen risiko. Opladningsbasen bliver lidt varm, det er et helt normalt fænomen. Det anbefales dog at tage basens stik ud i tilfælde af længere fravær (ferie...).

Når apparatet har ladet op i 15 timer, slår det det over på standby og kontrollampen slukker.

- Kontroller at apparatets forsyningsspænding svarer til din el-installations spænding.

Garantien bortfalder ved tilslutning til forkert spænding.

- Apparatet er udelukkende beregnet til indendørs brug i en almindelig husholdning.

- Kontroller at det permanente filter sidder rigtigt. Start aldrig apparatet uden permanent filter.

- Tag apparatets stik ud under rengøring.

- Træk aldrig i ledningen for at tage stikket ud af opladningsbasen eller opladeren.

- Brug ikke en anden opladningsbase eller oplader end den model, som fabrikanten leverer sammen med apparatet.

- Brug ikke apparatet, hvis det ikke fungerer korrekt eller hvis det er beskadiget. Kontakt i så fald et autoriseret Rowenta serviceværksted (se listen over autoriserede serviceværksteder).

- Reparationer og service ud over kundens almindelige rengøring og vedligeholdelse skal foretages af et autoriseret Rowenta serviceværksted (se listen over autoriserede serviceværksteder).

- Brug ikke apparatet, hvis ledningen eller stikket er beskadiget. For at undgå at der opstår farlige situationer, skal de udskiftes af et autoriseret Rowenta serviceværksted (se listen over autoriserede serviceværksteder).

- For at der ikke skal ske uheld og skader må man kun bruge tilbehørsdele og reservedele, der passer til apparatet. DK

- Kom ikke apparatet, opladningsbasen eller opladeren ned i vand og hold dem ikke ind under rindende vand eller enhver anden væske.

- Stil ikke apparatet udendørs.

- **Sug ikke antændelige eller eksplosive substanser op (væske, gas).**

- **Sug ikke glødende rester op (varm aske, gløder, etc...)**

- **Sug aldrig skarpe elementer op.**

- Hvis batterierne lækker, må væsken ikke komme i kontakt med øjne eller slimhinder. Vask hænderne og skyl øjnene i klart vand. Hvis ubehaget vedvarer, rådspørg din læge.

- **Af hensyn til brugerens sikkerhed er dette apparat i overensstemmelse med gældende standarder og forskrifter (Direktiver om Lavspænding, Elektromagnetisk kompatibilitet, Miljøbeskyttelse,...)**

OPSTART/BRUG

OPLADNING AF APPARATET

Afhængig af din model oplades apparatet på en af følgende måder:

1. MED EN OPLADER* (B5)

① - Forbind ledningen med apparatet.

- Sæt stikket i en stikkontakt. Kontrollampen på håndtaget* (B4) signalerer, at apparatet er under opladning.

Vigtig bemærkning: Før apparatet tages i brug første gang, skal det lades op i mindst 15 timer. Kontrollampen slukker i slutningen af opladningscyklussen.

2. VED HJÆLP AF EN OPLADNINGSBASE* (A)

- Installer opladningsbasen* (A), den kan:

• enten stilles på et bord,

② • eller sættes fast på en væg (skabelon til boring og skrues medfølger). Hvis ledningen er for lang, kan den ruller op under opladningsbasen.

- Sæt opladningsbasens stik i en stikkontakt* (A)

- Anbring apparatet på opladningsbasen* (A), kontrollampen* tænder (B3) og signalerer, at apparatet er under opladning.

Vigtig bemærkning: Før apparatet tages i brug første gang, skal det lades op i mindst 15 timer. Kontrollampen slukker i slutningen af opladningscyklussen.

BRUG

- for at gøre rent i kroge (fodlister, radiatorer, ...) og vanskeligt tilgængelige steder kan man trække støvbakkens indbyggede teleskopsuger* (D1) ud.

- for at gøre rent på plane overflader kan man sætte børstesugeren* (E2) på for enden af støvbakkens indbyggede teleskopsuger* (D1).

- for at suge vand eller væsker op (kun ikke-antændelige og ikke-ætsende væsker) kan man sætte skrubesugeren* (E1) på for enden af støvbakkens indbyggede teleskopsuger* (D1).

- Tryk på kontakten (B1) for at starte apparatet.

④ **OB5:** Overskrid aldrig « max » niveauet anført på Vand- & Støvbakken. Det er nødvendigt at tømme vand/støvbakken, før apparatet sættes tilbage på sin opladningsbase.

NB: Opladningsbasen* (A) har et opbevaringsrum (A1) til skrubesugeren* (E1) eller børstesugeren* (E2).

* Afhængig af model

RENGØRING AF STØVBAKKEN ELLER VAND- & STØVBAKKEN*



- 3a) - tryk på knappen til åbning af støvbakken (B2) eller Vand- & Støvbakken* (B2), tag bakken ud (C).
- 3b) - tag det permanente filter (C1) og dernæst filterholderen* ud (C2) og tøm bakken (C).
- børst forsigtigt det permanente filter (C1) eller vask det, hvis det er nødvendigt. Kontroller at det er fuldstændigt tørt og sæt det igen.

VIGTIGT: Ved hver ændring af anvendelsesmåde (støv eller væske), skal bakken rengøres og filtret tørrer.

- Rengør filtret jævnligt. Kun et rent og tørt permanent filter kan give en optimal sugestykke. Skift filtret ud, når det er beskadiget. Brug ikke for aggressive eller skurende rengøringsprodukter.

- Man kan købe et nyt permanent filter ved at henvende sig til et autoriseret Rowenta serviceværksted (se listen over autoriserede serviceværksteder) eller ved at kontakte Kundeserviceafdelingen hos Rowenta.

MILJØ**Vi skal alle være med til at beskytte miljøet!**

- 5  ① Apparatet indeholder mange materialer, der kan genbruges eller genvindes.
-  ② Bring det til en genbrugsstation, når det ikke skal bruges mere.

UDSKIFTNING AF BATTERIER

Dette apparat indeholder nikkel-metalhydrid akkumulatører, som af hensyn til brugerens sikkerhed kun er tilgængelige for en professionel reparatør. Kontakt det nærmeste autoriserede serviceværksted for at skifte batterierne (F) ud.

Vigtigt!

Smid ikke apparatet ud uden først at have afleveret batterierne ved et specialiseret indsamlingssted.

Batterierne er udelukkende beregnet til indendørs brug.

Dyp dem ikke ned i vand. Batterierne skal håndteres forsigtigt.

Put ikke batterierne ind i munden.

Lad ikke batterierne komme i kontakt med andre genstande i metal (ringe, søm, skruer,...).

Man skal passe på ikke at skabe kortslutninger i batterierne ved at føre genstande i metal ind for enden af dem.

Hvis der sker en kortslutning, risikerer batteriernes temperatur at stige meget voldsomt, hvilket kan forårsage alvorlige forbrændinger eller endog antændelse.

BORTSKAFFELSE AF BATTERIERNE

Smid ikke apparatet ud uden først at have taget batterierne ud.

Kontakt et autoriseret serviceværksted for at tage batterierne ud eller brug følgende fremgangsmåde:

- Afbryd apparatets forbindelse med el-nettet.
- Skru skruerne på håndtaget af og tag dernæst beklædningen af håndtaget.
- Tag støvbakken eller Vand- & støvbakken* ud.
- Skru skruerne på apparatets hoveddel af og adskil de 2 elementer, som hoveddelen består af.
- Tag helheden bestående af batteriblok, motor og turbine af apparatet.

* Afhængig af model

- Afbryd de 2 ledninger forbundet med de 2 batterier.
- Skru skruerne af batteriblokken og tag dernæst batterierne af batteriblokken.

Smid ikke batterierne ud sammen med almindeligt køkkenaffald, men bring dem til det nærmeste, autoriserede Rowenta serviceværksted eller et specialiseret indsamlingssted.

HVIS APPARATET IKKE FUNGERER

- Kontroller at apparatet sidder korrekt på opladningsbasen* (A).

- Kontroller at opladningsbasens* eller opladerens* ledning er tilsluttet korrekt og at stikkontakten er strømførende.

- Batterierne er måske afladede: Sæt apparatet til opladning.

- Hvis apparatet suger mindre godt eller støjer unormalt, kontroller at tilbehøret ikke er tilstoppet eller at støvbakken eller Vand- & støvbakken* ikke er fyldt.

- I tilfælde af en unormal virkemåde, f.eks. en overopvarmning af motoren, stands apparatet for at kontrollere det og udbedre fejlen (f.eks. tilstopning af tilbehøret).

- Hvis der falder støvpartikler eller opsugede rester ned på gulvet eller hvis der løber væske ud, kontroller at støvbakken eller Vand- & støvbakken* ikke er fyldt.

Hvis du har fulgt alle disse anvisninger og apparatet stadig ikke fungerer: Kontakt et autoriseret Rowenta serviceværksted (se listen over autoriserede serviceværksteder) eller kontakt Kundeserviceafdelingen hos Rowenta.

Zahvaljujemo se vam, ker ste izbrali napravo znamke **Rowenta**.

OPIS

A	Polnilni podstavek*	
A1	Prostor za spravljajanje nastavkov*	
B	Motorni blok	
B1	Stikalo za vklop/izklop	
B2	Gumb za odpiranje zbiralnika prahu oz. zbiralnika vode in prahu*	
B3	Kontrolna lučka podstavka*	
B4	Kontrolna lučka ročaja*	
B5	Polnilnik*	
C	Zbiralnik prahu oz. zbiralnik vode in prahu*	
C1	Trajni filter	
2.4V/3.6V : RS-AC3433	4.8V : RS-AC3434	4.8V/6V/7.2V : RS-AC3435
C2	Pomožni filter*	
D1	Vgrajen teleskopski nastavek*	
E1/E2	Strgalni nastavek*/krtačni nastavek*	
F	Baterije*	
2.4V : RS-AC3427	3.6V : RS-AC3428	4.8V : RS-AC3429
6V : RS-AC3430	7.2V : RS-AC3431	

VARNOSTNI NASVETI

- Pred prvo uporabo naprave pazljivo preberite navodila za njeno uporabo: v primeru uporabe, ki ni v skladu z navodili, je družba Rowenta oproščena vsake odgovornosti.

- Naprava ni predvidena za uporabo s strani oseb (kamor so vključeni tudi otroci) z zmanjšanimi fizičnimi, čutilnimi ali duševnimi sposobnostmi, ali oseb, ki nimajo izkušenj za napravo, oziroma je ne poznajo, razen če oseba, ki odgovarja za njihovo varnost, poskrbi za nadzor ali za predhodno usposabljanje o uporabi naprave.

Poskrbeti je treba za nadzor otrok in preprečiti, da se igrajo z napravo.

- Naprava se lahko stalno polni brez vsakega tveganja. Polnilni podstavek se malo segreje, kar predstavlja popolnoma normalen pojav. Vendar pa je bolje, da polnilni podstavek izključite iz omrežnega napajanja v primeru daljše odsotnosti (počitnice...).

Po 15 urah polnjenja preide naprava v stanje pripravljenosti in kontrolna lučka ugasne.

- Preverite ali napajalna napetost naprave ustreza napetosti vaše električne napeljave.

Napačna priključitev na omrežno napajanje razveljavi garancijo.

- Vaša naprava je namenjena izključno za uporabo v gospodinjstvu in v notranjosti hiše.

- Preverite ali je trajni filter pravilno nameščen. Nikoli ne vključite naprave brez trajnega filtra.

- Pred čiščenjem naprave jo odklopite iz omrežnega napajanja.

- Nikoli ne vlecite priključne vrvice, da bi iztaknili polnilni podstavek ali polnilnik iz omrežne vtičnice.

- Ne uporabljajte polnilnega podstavka ali polnilnika, katerega vam ni dostavil proizvajalec.

- Ne uporabljajte naprave, če ne deluje pravilno ali če je poškodovana. V takem primeru se obrnite na pooblaščen servisni center Rowenta (glejte seznam pooblaščenih servisnih centrov).

- Vsak poseg, razen čiščenja in običajnega vzdrževanja s strani kupca, mora izvajati pooblaščen servisni center Rowenta (glejte seznam pooblaščenih servisnih centrov).

- Če sta priključna vrvica ali vtičač poškodovana, naprave ne uporabljajte.

SLO

Da preprečite nevarnost, naj vam ju obvezno zamenjajo v pooblaščenem servisnem centru Rowenta (glejte seznam pooblaščenih servisnih centrov).

- Zaradi varnosti uporabljajte samo nastavke in nadomestne dele, ki so prilagojeni vaši napravi.

- Nikoli ne potapljajte naprave, polnilnega podstavka ali polnilnika v vodo ali pod tekočo vodo, oziroma v katero koli drugo tekočino.

- Ne puščajte naprave zunaj.

- **Ne sesajte vnetljivih ali eksplozivnih snovi (tekočina, plin).**

- **Ne sesajte žarečih odpadkov (vročega pepela, žerjavice itd...)**

- **Nikoli ne sesajte ostrih delcev.**

- Če pride do puščanja baterij, si ne drgnite oči in sluznic. Umijte si roke in izplaknite oči s čisto vodo. Če se vedno občutite nelagodje, pojdite k zdravniku.

- **Za zagotavljanje varnosti naprava ustreza veljavnim standardom in predpisom (direktive za nizko napetost, elektromagnetno združljivost, okolje...).**

SPUŠČANJE V DELOVANJE/UPORABA

POLNENJE VAŠE NAPRAVE

Glede na model vaše naprave se njeno polnjenje izvaja, kot sledi:

1. S POMOČJO POLNILNIKA* (B5)

① - Priključno vrstico priključite na napravo.

- Vtičač vtaknite v omrežno vtičnico. Kontrolna lučka na ročaju* (B4) sporoča, da se naprava polni.

Pomembna opomba: Pred prvo uporabo je treba napravo polniti vsaj 15 ur. Kontrola lučka ugasne po zaključku cikla polnjenja.

2. S POMOČJO POLNILNEGA PODSTAVKA* (A)

- Montirajte polnilni podstavek* (A), ki ga lahko:

• položite na delovno površino

② • pritrдите na zid (priloženo vodilo za luknjanje in vijak). Preostanek priključnega kabla lahko ovijete pod polnilni podstavek.

- Vtičač polnilnega podstavka vtaknite v omrežno vtičnico* (A)

- Napravo postavite na polnilni podstavek* (A). Prižge se kontrolna lučka (B3), ki sporoča, da se naprava polni.

Pomembna opomba: Pred prvo uporabo je treba napravo polniti vsaj 15 ur. Po zaključku cikla polnjenja ugasne kontrolna lučka.

UPORABA

- za čiščenje skritih kotičkov (letev, radiatorjev, ...) in težko dostopnih mest povlecite teleskopski nastavek* (D1), vgrajen v zbiralnik prahu.

- za čiščenje ravnih površin namestite krtačni nastavek* (E2) na konec teleskopskega nastavka* (D1), vgrajenega v zbiralnik prahu.

- za sesanje vode ali tekočin (samo nevnetljivih in nekorozivnih tekočin) namestite strgalni nastavek* (E1) na konec teleskopskega nastavka* (D1), vgrajenega v zbiralnik prahu.

- Pritisnite na stikalo (B1) za vklop naprave.

④ **POZOR:** nikoli ne prekoračite »maks.« nivoja, označenega na zbiralniku vode in prahu. Zbiralnik za vodo/prah obvezno izpraznite, preden postavite napravo na polnilni podstavek.

Pozor: Polnilni podstavek* (A) vsebuje prostor za shranjevanje (A1) strgalnega nastavka* (E1) ali krtačnega nastavka* (E2).

ČIŠČENJE ZBIRALNIKA PRAHU ALI ZBIRALNIKA ZA VODO IN PRAHU*

- 3a) - pritisnite na gumb za odpiranje zbiralnika prahu (B2) ali zbiralnika vode in prahu* (B2) in odstranite zbiralnik (C).
- 3b) - odstranite trajni filter (C1) nato pomožni filter* (C2) ter izpraznite zbiralnik (C).

- s krtačko previdno očistite trajni filter (C1) ali ga po potrebi operite. Preverite ali je popolnoma suh in ga ponovno namestite na njegovo mesto.

VAŽNO: pri vsaki spremembi uporabe (prah ali tekočina), očistite zbiralnik in posušite filter.

- Filter redno čistite. Samo čist in suh trajni filter lahko zagotavlja optimalno sesalno moč. Če je filter poškodovan, ga zamenjajte.

Ne uporabljajte preveč agresivnih ali grobih čistilnih sredstev.

- Rezervni trajni filter lahko dobite v pooblaščenem servisnem centru Rowenta (glejte seznam pooblaščenih servisnih centrov Rowenta) ali pa se obrnite na službo za pomoč uporabnikom Rowenta.

OKOLJE

Sodelujmo pri prizadevanjih za zaščito okolja!

- 5  ① Vaša naprava vsebuje številne vredne materiale, ki se lahko reciklirajo.
- ➔ Zato jo odnesite na zbiralno mesto, kjer jo bodo ustrezno predelali.

ZAMENJAVA BATERIJ

Naprava vsebuje nikelj metal hidridne akumulatorje, ki so zaradi varnostnih razlogov dosegljivi samo profesionalnim servisnim tehnikom. Za zamenjavo baterij (F) se obrnite na najbližji pooblaščen servisni center.

Važno!

Ne mečite naprave, ne da bi pred tem odstranili baterij na v ta namen predvideno mesto.

Baterije so predvidene izključno za uporabo v notranjih prostorih.

Ne potaplajte jih v vodo. Z baterijami ravnajte previdno.

Baterij ne dajte v usta.

Preprečite stik baterij z drugimi kovinskimi predmeti (prstani, žblji, vijaki, ...).

Pazite, da ne povzročite kratkega stika v baterijah z vstavljanjem kovinskih predmetov na njihove končne točke.

Če pride do kratkega stika, lahko nevarno naraste temperatura baterij, kar lahko povzroči težke opekline ter celo ogenj.

ODLAGANJE BATERIJ NA ODPAD

Ne mečite naprave, ne da bi pred tem odstranili baterij.

Za odstranjevanje baterij se obrnite na pooblaščen servisni center ali izvedite naslednji postopek:

- Napravo odklopite z električnega omrežja.
- Odstranite vijake, ki se nahajajo pod ročajem, nato pa odstranite oblogo ročaja.
- Odstranite zbiralnik prahu ali zbiralnik vode in prahu*.
- Odstranite vijake, ki se nahajajo na telesu naprave in ločite 2 sestavna elementa telesa.
- Iz naprave odstranite sestav baterijskega bloka, motorja in turbine.
- Nato odklopite 2 kabla, povezana z 2 baterijama tega sestava.

* Glede na model

- Odstranite vijake, ki se nahajajo na baterijskem bloku, nato pa odstranite baterije iz baterijskega bloka. 

Ne zavržite baterij med gospodinjne odpadke, ampak jih odnesite v najbližji pooblaščen servisni center Rowenta ali odložite na posebej za to predvideno mesto.

KAJ NAREDITI, ČE VAŠA NAPRAVA NE DELUJE?

- Preverite ali je naprava pravilno nameščena na polnilni podstavek* (A).

- Preverite ali je priključna vrstica polnilnega podstavka* ali polnilnika* pravilno vklopljenav omrežno vtičnico in ali vtičnica deluje.

- Mogoče so se baterije izpraznile: ponovno napolnite napravo.

- V primeru da naprava slabše sesa ali povzroča neobičajen hrup, preverite, da se ni zamašil nastavek ali prenapolnil zbiralnik prahu oz. zbiralnik vode in prahu*.

- V primeru nepravilnega delovanja, na primer pregretja motorja, izključite napravo ter preverite in odpravite težavo (npr. zamašitev nastavka).

- V primeru izpadanja na tla posesanega prahu in smeti ali odtekanja tekočine preverite, da se ni prenapolnil zbiralnik prahu oz. zbiralnik vode in prahu*.

Čeprav ste upoštevali vsa ta navodila, vaša naprava še vedno ne deluje: obrnite se na pooblaščen servisni center Rowenta (oglejte si seznam pooblaščenih servisnih centrov) ali se obrnite na službo za pomoč uporabnikom Rowenta.

Zahvaljujemo Vam što ste odabrali uređaj iz asortimana **Rowenta** proizvoda.

OPIS

- A** Stalak za punjenje*
- A1** Spremnik za nastavke*
- B** Kućište
- B1** Prekidač za uključenje/isključenje
- B2** Tipka za otvaranje spremnika za prašinu ili spremnika za vodu & prašinu*
- B3** Svjetlosni pokazatelj na stalku*
- B4** Svjetlosni pokazatelj na ručki*
- B5** Punjač*
- C** Spremnik za prašinu ili spremnik za vodu & prašinu*
- C1** Trajni filter
- 2.4V/3.6V : RS-AC3433 4.8V : RS-AC3434 4.8V/6V/7.2V : RS-AC3435
- D2** Nosač filtera*
- D1** Teleskopska cijev za utore*
- E1/E2** Nastavak za mokro usisavanje*/nastavak s četkom*
- F** Baterijski ulošci*
- 2.4V : RS-AC3427 3.6V : RS-AC3428 4.8V : RS-AC3429
- 6V : RS-AC3430 7.2V : RS-AC3431

SIGURNOSNE UPUTE

- Prije prve uporabe svog uređaja pažljivo pročitajte Priručnik za uporabu: uporaba koja nije u skladu s priručnikom za uporabu oslobađa tvrtku Rowenta svake odgovornosti.

Ovaj uređaj nije namijenjen uporabi od strane osoba (uključujući i djecu) sa smanjenim fizičkim, osjetilnim ili mentalnim sposobnostima ili od strane osoba bez iskustva ili znanja, osim ako one nisu bile pod nadzorom osobe odgovorne za njihovu sigurnost ili su od te osobe prethodno dobile instrukcije o uporabi uređaja.

Treba nadzirati djecu kako biste se uvjerili da se ne igraju uređajem.

- Uređaj može ostati trajno spojen na punjenje bez ikakvog rizika. Stalak za punjenje se lagano zagrijava, ali se radi o potpuno uobičajenoj pojavi. Međutim, preporuča se odspojiti stalak za punjenje u slučaju dužeg odsustva (godišnji odmori...).

Nakon 15h punjenja, uređaj prelazi u stand-by stanje i svjetlosni pokazatelj se gasi.

- Provjerite da napon napajanja Vašeg uređaja odgovara naponu Vaše električne mreže.

Svaka pogreška pri priključivanju na struju poništava jamstvo.

- Vaš uređaj je namijenjen za kućnu uporabu i uporabu unutar kuće.

- Provjerite da je trajni filter dobro postavljen. Nemojte nikada dozvoliti da uređaj radi bez trajnog filtera.

- Odspojite svoj uređaj iz struje kada ga čistite.

- Nemojte nikada povlačiti za priključni vod kako biste odspojili stalak za punjenje ili punjač iz struje.

- Nemojte nikada rabiti drugi stalak za punjenje ili punjač osim modela kojeg isporučuje proizvođač.

- Nemojte koristiti svoj uređaj, ako ne radi ispravno ili ako je oštećen. U tom slučaju, obratite se ovlaštenom Rowenta servisnom centru (pogledajte popis ovlaštenih servisnih centara).

- Svaku intervenciju, osim čišćenja i uobičajenog održavanja koje obavlja kupac, treba izvršiti ovlašteni Rowenta servis (pogledajte popis ovlaštenih servisnih centara).

- Ako je priključni vod ili utikač oštećen, nemojte koristiti svoj uređaj.

Kako biste izbjegli bilo kakvu opasnost, obavezno ih zamijete

nite u ovlaštenom Rowenta servisu (pogledajte popis ovlaštenih servisnih centara). 

- Radi Vaše sigurnosti, koristite samo nastavke i dodatne dijelove koji su prilagođeni Vašem uređaju.

- Uređaj, njegov stalak za punjenje ili punjač nemojte stavljati u vodu, ispod vode koja teče ili u bilo koju drugu tekućinu.

- Uređaj nikada ne pohranjujte vani na otvorenom.

- Nemojte usisavati zapaljive ili eksplozivne tvari (tekućinu, plin).

- Nemojte usisavati užarene ostatke (vrući pepeo, žeravicu itd...)

- Nemojte nikada usisavati oštre elemente.

- Ako baterijski ulošci cure, nemojte trljati ni oči ni sluzokožu. Operite ruke i mlakom vodom isperite oči. Ako imate i dalje tegobe, obratite se liječniku.

- Radi Vaše sigurnosti, ovaj uređaj je u skladu s normama i propisima koji se primjenjuju (Smjernica o niskom naponu, Smjernica o elektromagnetskoj kompatibilnosti, Smjernica o zaštiti okoliša,...).

PUŠTANJE U RAD/KORIŠTENJE

PUNJENJE UREĐAJA

Ovisno o modelu kojeg posjedujete, punjenje Vašeg uređaja se odvija ili :

1. POMOĆU PUNJAČA* (B5)

① - Spojite priključni vod na uređaj.

- Spojite utikač u struju. Svjetlosni pokazatelj na dršci* (B4) Vam pokazuje da se uređaj puni.

Važna napomena : Prije prve uporabe, uređaj se treba puniti barem 15h, svjetlosni indikator se gasi nakon ciklusa punjenja.

2. POMOĆU STALKA ZA PUNJENJE* (A)

- Postavite stalak za punjenje* (A), koji se može :

- ili postaviti na radnu površinu

② - ili pričvrstiti na zid (vodilica za bušenje i vijci su isporučeni). Ostatak priključnog voda se može pohraniti ispod stalka za punjenje.

- Spojite utikač stalka za punjenje* (A)

- Stavite uređaj na stalak za punjenje* (A), svjetlosni pokazatelj* se pali (B3) i pokazuje Vam da se uređaj puni.

Važna napomena : Prije prve korištenja, uređaj se treba puniti barem 15h, svjetlosni pokazatelj se gasi nakon ciklusa punjenja.

UPORABA

- za čišćenje kutova (podnih letvica, radijatora, ...) i mjesta do kojih je teško doći, povucite za teleskopsku cijev* (D1) integriranu na spremnik za prašinu.

- za čišćenje ravnih površina, stavite nastavak s četkom* (E2) na kraj teleskopske cijevi* (D1) integrirane na spremnik za prašinu.

- za usisavanje vode ili tekućina (samo tekućine koje nisu zapaljive i nisu korozivne), stavite nastavak za mokro usisavanje* (E1) na kraj teleskopske cijevi* (D1) integrirane na spremnik za prašinu.

- Pritisnite prekidač (B1) kako biste pokrenuli uređaj.

④ **PAŽNJA:** nemojte nikada prekoračiti razinu „max“ navedenu na spremniku za vodu & prašinu. Obavezno ispraznite spremnik za vodu/prašinu prije nego stavite uređaj na njegov stalak za punjenje.

Napomena: Stalak za punjenje* (A) ima spremnik (A1) za nastavak za mokro usisavanje* (E1) ili nastavak s četkom* (E2).

ČIŠĆENJE SPREMNIKA ZA PRAŠINU ILI SPREMNIKA ZA VODU & PRAŠINU*

- 3a) - pritisnite tipku za otvaranje spremnika za prašinu (B2) ili spremnika za vodu & prašinu* (B2), izvadite spremnik (C).
- 3b) - izvadite trajni filter (C1) zatim nosač filtera* (C2) i ispraznite spremnik (C).

- nježno iščetkajte trajni filter (C1) ili ga operite, ako je potrebno. Provjerite da li je potpuno suh i vratite ga na mjesto.

VAŽNO : pri svakoj promjeni uporabe (prašina ili tekućina), očistite spremnik i osušite filter.

- Redovito čistite filter. Samo čisti i suhi trajni filter može osigurati optimalnu snagu usisavanja. Zamijenite filter kada je oštećen. Nemojte koristiti previše agresivne ili abrazivne proizvode za održavanje.

- Možete nabaviti rezervni trajni filter tako da se obratite ovlaštenom Rowenta servisu (pogledajte popis ovlaštenih Rowenta servisnih centara) ili kontaktirate Rowenta službu za potrošače.

OKOLIŠ**Sudjelujmo u zaštiti okoliša!**

- 5  ① Vaš uređaj sadrži mnogobrojne materijale koji se ponovo mogu upotrijebiti ili reciklirati.
- ➡ Predajte ga u sabirno mjesto kako bi se zbrinuo.

ZAMJENA BATERIJA

Ovaj uređaj sadrži nikal metal hidrid baterije do kojih zbog sigurnosnih razloga može doći samo profesionalni servis. Da biste zamijenili baterijske uloške (F), obratite se najbližem ovlaštenom servisnom centru.

Važno!

Nemojte bacati svoj uređaj, ako niste predali baterijske uloške na mjesto predviđeno u tu svrhu.

Baterijski ulošci su namijenjeni samo za rad u unutrašnjosti.

Nemojte ih uranjati u vodu. Baterijskim ulošcima trebate oprezno rukovati.

Nemojte stavljati baterijske uloške u usta.

Nemojte dozvoliti da baterijski ulošci dođu u kontakt s drugim metalnim predmetima (prsteni, čavli, vijci,...).

Trebate paziti da ne stvorite kratak spoj u baterijskim ulošcima tako da umećete metalne predmete na njihove krajeve.

Ako dođe do kratkog spoja, postoji opasnost da će se temperatura opasno povećati i može uzrokovati ozbiljne opekline, čak može doći i do pojave vatre.

BACANJE BATERIJSKIH ULOŽAKA

Nemojte bacati svoj uređaj ako niste prethodno izvadili baterijske uloške.

Da biste izvadili baterijske uloške, obratite se ovlaštenom servisnom centru ili postupite kao što slijedi :

- Odspojite uređaj iz električne mreže.
- Izvadite vijke smještene na dršci, zatim skinite poklopac drške.
- Izvadite spremnik za prašinu ili spremnik za vodu & prašinu*.
- Izvadite vijke smještene na tijelu uređaja i odvojite 2 elementa koja čine tijelo.
- Izvadite sklop koji se sastoji od dijela s baterijskim ulošcima,, motora i turbine uređaja.
- Zatim odspojite 2 voda spojena na 2 baterijska uloška tog sklopa.

- Izvadite vijke smještene na dijelu s baterijskim ulošcima, zatim izvadite baterijske uloške iz navedenog dijela.

Baterijske uloške nemojte bacati u kućni otpad, nego ih predajte u najbliži ovlašten Rowenta servisni centar ili na mjesto koje je specijalno predviđeno u tu svrhu.

AKO VAŠ UREĐAJ NE RADI, ŠTO UČINITI?

- Provjerite da je uređaj dobro postavljen na svoj stalak za punjenje* (A).

- Provjerite da je priključni vod stalka za punjenje* ili punjača* dobro spojen i da je utičnica ispravna.

- Da li su baterijski ulošci možda prazni : ostavite uređaj da se puni.

- Ako uređaj lošije usisava ili je neobičajeno bučan, provjerite da nastavak nije začepljen ili da spremnik za prašinu ili spremnik za vodu & prašinu nisu puni.

- U slučaju neobičajenog rada, na primjer pregrijavanja motora, isključite uređaj kako biste provjeriti i popravili kvar (primjer začepljenost nastavka).

- Ako usisana prašina ili otpaci padaju na pod ili ako tekućina curi, provjerite da spremnik za prašinu ili spremnik za vodu & prašinu nisu puni.

Pratili ste sve upute, a Vaš uređaj i dalje ne radi : obratite se ovlaštenom Rowenta servisu (pogledajte popis ovlaštenih Rowenta servisnih centara) ili kontaktirajte Rowenta službu za potrošače.

Vă mulțumim că ați ales un aparat din gama **Rowenta**.

DESCRIEREA

- A** Suport pentru încărcare*
 - A1** Compartiment pentru depozitarea accesoriilor*
 - B** Bloc motor
 - B1** Buton de pornire/oprire
 - B2** Buton de deschidere a rezervorului de praf sau apă și praf*
 - B3** Martor luminos suport*
 - B4** Martor luminos mâner*
 - B5** Încărcător*
 - C** Rezervor de praf sau apă și praf*
 - C1** Filtru permanent
- 2.4V/3.6V : RS-AC3433 4.8V : RS-AC3434 4.8V/6V/7.2V : RS-AC3435
- C2** Suport filtru*
 - D1** Cap de aspirare telescopic, integrat*
 - E1/E2** Cap de aspirare racletă*/cap de aspirare perie*
 - F** Acumulatori*
- 2.4V : RS-AC3427 3.6V : RS-AC3428 4.8V : RS-AC3429
6V : RS-AC3430 7.2V : RS-AC3431

INSTRUCȚIUNI DE SIGURANȚĂ

- Înainte de a folosi aparatul pentru prima dată, citiți cu atenție instrucțiunile de utilizare: o folosire neconformă cu instrucțiunile de utilizare exonerează firma Rowenta de orice responsabilitate.

- Acest aparat nu a fost conceput pentru a fi folosit de către persoane (inclusiv copii) cu capacități fizice, senzoriale sau mentale diminuate, sau de persoane fără experiență sau cunoștințe privind utilizarea unor aparate asemănătoare. Excepție constituie cazul în care aceste persoane sunt supravegheate de o persoană responsabilă de siguranța lor sau au beneficiat, din partea persoanei respective, de instrucțiuni prealabile referitoare la utilizarea aparatului.

Este recomandată supravegherea copiilor, pentru a vă asigura că aceștia nu se joacă cu aparatul.

- Aparatul poate să rămână la încărcat în permanență, fără să existe vreun risc. Suportul pentru încărcare se încălzește ușor; este un fenomen cât se poate de normal. Totuși, în cazul unei absențe prelungite (vacanță, etc.), este de preferat să scoateți suportul pentru încărcare din priză.

După 15 ore de încărcare, aparatul intră în stare de așteptare, iar martorul luminos se stinge.

- Verificați ca tensiunea de alimentare a aparatului să corespundă cu cea a instalației dumneavoastră electrice.

Conectarea la o tensiune necorespunzătoare anulează garanția.

- Aparatul este destinat exclusiv unei utilizări casnice și în interiorul locuinței.

- Verificați ca filtrul permanent să fie poziționat corespunzător. Nu folosiți niciodată aparatul fără filtru permanent.

- Pentru a curăța aparatul, scoateți-l din priză.

- Nu trageți niciodată de cablul de alimentare, pentru a scoate din priză suportul pentru încărcare sau încărcătorul.

- Nu utilizați alt suport pentru încărcare sau alt încărcător decât modelul furnizat de producător.

- Nu utilizați aparatul dacă nu funcționează corect sau dacă a fost deteriorat. În acest caz, adresați-vă unui centru de service autorizat Rowenta (vezi lista centrelor de service autorizate).

- Orice intervenție, alta decât curățarea sau întreținerea obișnuită efectuată de către client, trebuie să fie efectuată de un centru de service autorizat Rowenta (vezi lista centrelor de service autorizate).

- Nu utilizați aparatul în cazul în care cablul sau fișa sunt deteriorate. RO

Pentru a evita orice pericol, înlocuiți-le în mod obligatoriu la un centru de service autorizat Rowenta (vezi lista centrelor de service autorizate).

- Pentru siguranța dumneavoastră, nu utilizați decât accesoriile și piesele de schimb corespunzătoare aparatului dumneavoastră.

- Nu introduceți aparatul, suportul său pentru încărcare sau încărcătorul în apă, sub un jet de apă sau în orice alt lichid.

- Nu depozitați aparatul în aer liber.

- **Nu aspirați substanțe inflamabile sau explozive (lichid, gaz).**

- **Nu aspirați reziduuri incandescente (cenușă caldă, jar, etc.)**

- **Nu aspirați niciodată elemente ascuțite.**

- Dacă acumulatorii prezintă scurgeri, nu vă frecați ochii și mucoasele. Spălați-vă pe mâini și clătiți ochii cu apă curată. Dacă starea de disconfort persistă, adresați-vă medicului dumneavoastră.

- **Pentru siguranța dumneavoastră, acest aparat este conform normelor și reglementărilor aplicabile (directivele privind echipamentele de joasă tensiune, compatibilitatea electromagnetă, mediul înconjurător, etc.)**

PUNEREA ÎN FUNCȚIUNE/UTILIZAREA

ÎNCĂRCAREA APARATULUI DUMNEAVOASTRĂ

În funcție de modelul dumneavoastră, încărcarea aparatului se efectuează într-unul din modulele următoare:

1. CU AJUTORUL UNUI ÎNCĂRCĂTOR* (B5)

- ① Conectați cablul la aparat.
- ① Introduceți cablul în priză. Martorul luminos de pe mâner* (B4) indică faptul că aparatul se încarcă.

Observație importantă: Înainte de prima utilizare, aparatul trebuie încărcat timp de cel puțin 15 ore. Martorul luminos se stinge la finalul ciclului de încărcare.

2. CU AJUTORUL UNUI SUPORT PENTRU ÎNCĂRCARE* (A)

- Instalați suportul pentru încărcare* (A), acesta poate fi:
 - fie așezat pe o suprafață de lucru
 - ② • fie fixat pe perete (șablon pentru găurire și șurub, furnizate).

Surplusul de cablu poate fi înfășurat sub suportul pentru încărcare.

- Introduceți suportul pentru încărcare* în priză (A)

- Așezați aparatul pe suportul său pentru încărcare* (A), martorul luminos* se aprinde (B3) și vă indică faptul că aparatul se încarcă.

Observație importantă: Înainte de prima utilizare, aparatul trebuie încărcat timp de cel puțin 15 ore. Martorul luminos se stinge la finalul ciclului de încărcare.

UTILIZAREA

- pentru curățarea colțurilor (plinte, calorifere, etc.) și a locurilor greu accesibile, trageți de capul de aspirare telescopic* (D1) integrat în rezervorul de praf.

- pentru curățarea suprafețelor plane, așezați capul de aspirare perie* (E2) pe extremitatea capului de aspirare telescopic* (D1) integrat în rezervorul de praf.

- pentru aspirarea apei sau a lichidelor (numai lichide care nu sunt inflamabile și corozive), așezați capul de aspirare racletă* (E1) pe extremitatea capului de aspirare telescopic* (D1) integrat în rezervorul de praf.

- Apăsăți butonul (B1) pentru a porni aparatul.

* În funcție de model

4 **ATENȚIE:** nu depășiți niciodată nivelul maxim indicat pe rezervorul de apă și praf. Este obligatorie golirea rezervorului de apă/praf, înainte de a pune la loc aparatul pe suportul său pentru încărcare.

Observație: Suportul pentru încărcare* (A) are un compartiment pentru depozitarea accesoriilor (A1) pentru capul de aspirare racletă* (E1) sau pentru capul de aspirare perie* (E2).

CURĂȚAREA REZERVORULUI DE PRAF SAU A REZERVORULUI DE APĂ ȘI PRAF*

3a - apăsați butonul de deschidere a rezervorului de praf (B2) sau a rezervorului de apă și praf* (B2) și scoateți rezervorul (C).

3b - scoateți filtrul permanent (C1), apoi suportul pentru filtru* (C2) și goliți rezervorul (C).

- periați ușor filtrul permanent (C1) sau spălați-l dacă este necesar. Asigurați-vă că acesta este perfect uscat, apoi puneți-l la loc.



IMPORTANT: de fiecare dată când utilizați aparatul în alt scop (praf sau lichid), curățați rezervorul și uscați filtrul.

- Curățați filtrul cu regularitate. Doar un filtru permanent curat și uscat poate asigura o putere optimă de aspirare. Înlocuiți filtrul când este deteriorat. Nu utilizați produse de întreținere prea agresive sau abrazive.

- Vă puteți procura un filtru permanent de schimb, adresându-vă unui centru de service autorizat Rowenta (consultați lista centrelor de service autorizate) sau contactând serviciul clienți Rowenta.

MEDIUL ÎNCONJURĂTOR

Să participăm la protecția mediului înconjurător!

- 5  Aparatul dumneavoastră conține numeroase materiale valorificabile sau reciclabile.
-  Predați-l la un punct de colectare a deșeurilor, pentru a fi procesat în mod corespunzător.

ÎNLOCUIREA ACUMULATORILOR

Acest aparat conține acumulatori de tip NiMh la care, din motive de siguranță, nu au acces decât specialiștii. Pentru a înlocui acumulatorii (F), adresați-vă celui mai apropiat centru de service autorizat.

Important!

Nu aruncați aparatul fără a depozita în prealabil acumulatorii într-un loc special prevăzut în acest scop.

Acumulatorii sunt concepuți exclusiv pentru o utilizare în interior.

Nu îi introduceți în apă. Acumulatorii trebuie manipulați cu grijă.

Nu introduceți acumulatorii în gură.

Nu lăsați acumulatorii să intre în contact cu alte obiecte metalice (inele, cuie, șuruburi, etc.).

Trebuie să aveți grijă să nu creați scurtcircuite în acumulatori, prin introducerea de obiecte metalice la extremitățile acestora.

În cazul producerii unui scurtcircuit, există riscul ca temperatura acumulatorilor să crească periculos de mult, fapt care poate cauza arsuri serioase sau poate provoca chiar un incendiu.

ELIMINAREA ACUMULATORILOR

Nu aruncați aparatul fără a îndepărta în prealabil acumulatorii.

Pentru a scoate acumulatorii, adresați-vă unui centru service

autorizat sau procedați în felul următor:

- Scoateți aparatul din priză.
- Scoateți șuruburile situate pe mâner, apoi înlăturați învelişul mânerului.
- Scoateți rezervorul de praf sau rezervorul de apă și praf*.
- Îndepărtați șuruburile situate pe corpul aparatului și separați cele 2 elemente din care este format acesta.
- Scoateți ansamblul format din blocul de acumulatori, blocul motor și turbina aparatului.
- Apoi, deconectați cele două cabluri conectate la cei 2 acumulatori ai acestui ansamblu.
- Îndepărtați șuruburile situate pe blocul de acumulatori, apoi scoateți acumulatorii din blocul de acumulatori.

Nu aruncați acumulatorii împreună cu deșeurile menajere, ci predați-i la cel mai apropiat centru de service autorizat Rowenta sau într-un loc special prevăzut în acest scop.

CE FACEȚI ÎN CAZUL ÎN CARE APARATUL NU FUNCȚIONEAZĂ?

- Verificați ca aparatul să fie așezat corespunzător pe suportul său pentru încărcare* (A).
- Verificați ca acest cablu al suportului pentru încărcare* sau al încărcătorului* să fie conectat în mod corect și asigurați-vă că priza de curent funcționează.
- Este posibil ca acumulatorii să fie descărcați: puneți din nou aparatul la încărcat.
- Dacă aparatul aspiră mai puțin bine sau emite un zgomot anormal, asigurați-vă că accesoriul nu este înfundat sau că rezervorul de praf sau cel de apă și praf* nu este plin.
- În cazul unei funcționări anormale (de exemplu, supraîncălzirea motorului) opriți aparatul pentru a verifica și remedia anomalia (de ex., obturarea accesoriului).
- Dacă praful sau resturile aspirate cad din nou pe jos sau dacă lichidul se scurge, verificați dacă rezervorul de praf sau cel de apă și praf* nu este plin.

Ați respectat toate aceste instrucțiuni și aparatul tot nu funcționează: adresați-vă unui centru de service autorizat Rowenta (vezi lista centrelor de service autorizate) sau contactați serviciul clienți Rowenta.

Благодарим Ви, че избрахте уред от гамата **Rowenta**.

ОПИСАНИЕ

- A** Зарядна основа*
- A1** Приставка за навиване на кабела*
- B** Моторен блок
- B1** Превключвател включване/изключване
- B2** Бутон за отваряне на съда за прах или съда за вода и прах*
- B3** Светлинен индикатор на базата*
- B4** Светлинен индикатор на дръжката*
- B5** Зарядно устройство*
- C** Съд за прах или вода и прах*
- C1** Постоянен филтър
- 2.4V/3.6V : RS-AC3433 4.8V : RS-AC3434 4.8V/6V/7.2V : RS-AC3435
- C2** Носач на филтъра*
- D1** Вградена телескопична приставка*
- E1/E2** Приставка с гумен накрайник*/приставка с четка*
- F** Батерии*
- 2.4V : RS-AC3427 3.6V : RS-AC3428 4.8V : RS-AC3429
- 6V : RS-AC3430 7.2V : RS-AC3431

СЪВЕТИ ЗА БЕЗОПАСНОСТ

- Преди да пуснете уреда за първи път, прочетете внимателно ръководството за употреба: Rowenta не носи никаква отговорност при употреба не по предназначение.

- Уредът не е предвиден да бъде използван от лица (включително от деца), чиито физически, сетивни или умствени способности са ограничени, или лица без опит и знания освен ако отговорно за тяхната безопасност лице наблюдава и дава предварителни указания относно ползването на уреда.

Наглеждат децата, за да се уверите, че не играят с уреда.

- Уредът може да бъде оставен да се зарежда непрекъснато без никакъв риск. Ако зарядната основа леко се загрева, това е напълно нормално. Въпреки това се препоръчва да изключите уреда от основата при продължително отсъствие (ваканция и др.).

След 15 часа зареждане, уредът преминава в състояние на готовност и светлинният индикатор изгасва.

- Проверете дали захранването на уреда отговаря на електрическата ви мрежа.

При неправилно захранване гаранцията се обезсилва.

- Този уред е предназначен единствено за домашна употреба на закрито.

- Проверете дали постоянният филтър е правилно поставен. Никога не пускайте уреда без постоянен филтър.

- Изключете уреда, когато го почиствате.

- Никога не дърпайте кабела, когато изключвате зарядната основа или зарядното устройство.

- Използвайте единствено модел на зарядна основа или зарядно устройство, предоставен от производителя.

- Не използвайте уреда, ако не работи нормално или е повреден. В този случай се обърнете към одобрен сервис на Rowenta (вж. списъка с одобрени сервиси).

- Всякакви поправки/поддръжка, с изключение на почистването и обичайна поддръжка от страна на клиента, трябва да се извършват в одобрен от Rowenta сервис (вж. списъка с одобрени сервиси).

- Не използвайте уреда при неизправен кабел или щепсел. За да избегнете всякакви рискове, те трябва задължително да бъдат подменени в одобрен сервис на Rowenta (вж.

списъка с одобрени сервиси).

- За ваша безопасност използвайте единствено подвижни приставки и части, предназначени за вашия уред.

- Не поставяте уреда, зарядната основа или зарядното устройство във вода, под течаща вода или друга течност.

- Никога не съхранявайте уреда на открито.

- **Не всмуквайте запалими или експлозивни вещества (течности, газ).**

- **Не всмуквайте нажежени отпадъци (горещи пепел, жарова и др.)**

- **Никога не всмуквайте режещи елементи.**

- Ако акумулаторните батерии изтекат, не търкайте с ръце очите и лигавиците. Измийте си ръцете и промийте очите с чиста вода. Ако неразположението продължава, консултирайте се с лекар.

- **За вашата безопасност този уред съответства на стандартите и на действащата нормативна уредба (Нисковолтова директива, Директива за електромагнитната съвместимост, Директива за опазване на околната среда и др.).**

ВКЛЮЧВАНЕ/УПОТРЕБА

Включване на вашия уред

В зависимост от вашия модел, зареждането на уреда се извършва по един от следните два начина:

1. С помощта на зарядно устройство* (B5)

① - Включете кабела в уреда.

- Включете щепсела в мрежата. Светлинният индикатор на дръжката* (B4) ви показва, че уредът се зарежда.

Важно: Преди първа употреба, уредът трябва да бъде зареден в продължение на 15 часа, като при приключване на зареждането, светлинният индикатор угасва.

2. С помощта на зарядната основа* (A)

- Поставете зарядната основа* (A), като тя може:

• да бъде поставена на работен плот

② • да бъде закрепена на стената (с включените в комплекта водач за пробиване и винтове). Излишъкът от кабела се навива под зарядната основа.

- Включете щепсела на зарядната основа* (A)

- Поставете уреда върху зарядната основа* (A), светлинният индикатор* светва (B3) и ви показва, че уредът се зарежда.

Важно: Преди първа употреба, уредът трябва да бъде зареден в продължение на 15 часа, като при приключване на зареждането, светлинният индикатор спира да свети.

УПОТРЕБА

- за почистване на ъгли (цокли, радиатори и др.) и труднодостъпни места, използвайте телескопичната приставка* (D1), вградена в съда за прах.

- за почистването на равни повърхности, поставете приставката с четка* (E2) върху телескопичната приставка* (D1), вградена в съда за прах.

- за почистване на вода и течности (с изключение на запалими и корозивни течности), поставете приставката с гумен накрайник* (E1) върху телескопичната приставка* (D1), вградена в съда за прах.

- Натиснете превключвателя (B1), за да пуснете уреда.

- 4 **ВНИМАНИЕ:** Не превишавайте нивото „max“, обозначено върху съда за вода и прах. Задължително изпразвайте съда за вода/прах, преди да поставите отново уреда върху зарядната основа.

Забележка: Върху зарядната основа* (A) има приставка за прибиране (A1) на приставката с гумен накрайник* (E1) или на приставката четка* (E2).

Почистване на съда за прах или на съда за вода и прах*

- 3a - натиснете бутона за отваряне на съда за прах (B2) или съда за вода и прах* (B2), отстранете съда (C).

- 3b - отстранете постоянния филтър (C1), след това носача на филтъра* (C2) и изпразнете съда (C).

- внимателно почистете или измийте постоянния филтър (C1), ако е необходимо. Проверете дали е абсолютно сух и го поставете на мястото му.

ВАЖНО: при всяка смяна в употребата (прах или течност), почиствайте съда и подсушавайте филтъра.

- Редовно почиствайте филтъра. Само чист и сух постоянен филтър може да осигури оптимална мощност на засмукване. Сменете филтъра, когато е повреден. Не използвайте прекалено силни или абразивни почистващи препарати.

- Можете да се снабдите с резервен постоянен филтър, като се обърнете към одобрен сервиз на Rowenta (вж. списъка с одобрени сервизи), или се свържете с отдел „Клиенти“ на Rowenta.

ОПАЗВАНЕ НА ОКОЛНАТА СРЕДА:

Да участваме в опазването на околната среда!

- 5  ① Уредът е изработен от различни материали, които могат да бъдат предадени за вторични суровини или да се рециклират.

 ② Предайте го в център за вторични суровини, където той ще бъде рециклиран.

Замяна на батериите

Този уред работи с никел-метал-хидридни зареждаеми батерии, които, поради съображения за безопасност, са достъпни само за професионални електротехници. Обърнете се към най-близкия одобрен сервиз, в който да бъде извършена смяна на батериите (F).

Внимание!

Не изхвърляйте вашия уред, преди да сте изхвърлили батериите на предвидено за тази цел място.

Зареждаемите батерии са предвидени единствено за използване на закрито.

Не ги потапяйте във вода. Със зареждаемите батерии трябва да се работи внимателно.

Не лапайте зареждаемите батерии.

Не позволявайте зареждаемите батерии да влизат в контакт с други метални предмети (халки, пирони, винтове и др.).

За да не предизвикате късо съединение в зареждаемите батерии, не допирайте метални предмети до краищата им.

Ако стане късо съединение, температурата в батериите може опасно да се повиши, да причини сериозни изгаряния и дори пожар.

ИЗХВЪРЛЯНЕ НА ЗАРЕЖДАЕМИТЕ БАТЕРИИ

Не изхвърляйте уреда, без да бъдат отстранени преди това зареждаемите батерии.



За отстраняване на зареждаемите батерии, се обърнете към одобрен сервиз или направете следното:

- Изключете уреда от електрическата мрежа.
- Развийте винтовете върху дръжката, след което отстранете покритието на дръжката.
- Отстранете съда за прах или вода и прах*.
- Развийте винтовете, които се намират върху корпуса на уреда и разделете двата елемента, които образуват корпуса.
- Отстранете комплекта, съставен от зареждаемите батерии, двигателя и турбината на уреда.
- След това изключете двата кабела, свързани към двете батерии от този комплект.
- Развийте винтовете, които се намират върху зареждаемите батерии, след което махнете самите батерии.

Не изхвърляйте батериите с битовите отпадъци, а ги предайте в най-близкия одобрен от Rowenta сервиз или в специален пункт, предвиден за тази цел.

КАКВО ДА НАПРАВИТЕ, АКО УРЕДЪТ НЕ РАБОТИ?

- Проверете дали уредът е правилно поставен върху зарядната основа* (A).
- Проверете дали кабелът на зарядната основа* или зарядното устройство* са правилно поставени и дали щепселът е изправен.
- Вероятно батериите са разредени: включете уреда да се зарежда.
- Ако уредът не всмуква добре, издава необичаен шум, проверете дали приставката не е запушена или дали съдът за прах или вода и прах* не е пълен.
- При необичайно функциониране, например прегряване на двигателя, спрете уреда, за да го проверите и отстраните причината (напр. запушване на приставката).
- Ако всмукана прах или остатъци паднат отново върху пода, или течността изтече, проверете дали съдът за прах или вода и прах* не е пълен.

Спазители сте всички инструкции, а уредът продължава да не работи: в този случай се обърнете към одобрен сервиз на Rowenta (вж. списъка с одобрени сервизи) или се свържете с отдел „Клиенти“ на Rowenta.

Zahvaljujemo vam se što ste izabrali uređaj marke **Rowenta**.

OPIS

A	Baza za punjenje*	
A1	Torbica za dodatke*	
B	Blok motora	
B1	Prekidač uključeno/isključeno	
B2	Dugme za otvaranje rezervoara za prašinu ili Vodu i prašinu*	
B3	Svetlosna lampica na bazi*	
B4	Svetlosna lampica na dršci*	
B5	Punjač*	
C	Rezervoar za prašinu ili Vodu i prašinu*	
C1	Stalni filter	
2.4V/3.6V : RS-AC3433	4.8V : RS-AC3434	4.8V/6V/7.2V : RS-AC3435
C2	Postolje za filter*	
D1	Integrirani produžetak za usisavanje*	
E1/E2	Dodatak za usisavanje tečnosti*/dodatak četke*	
F	Baterije*	
2.4V : RS-AC3427	3.6V : RS-AC3428	4.8V : RS-AC3429
6V : RS-AC3430	7.2V : RS-AC3431	

SAVETI ZA BEZBEDNOST

- Pročitajte pažljivo uputstvo za upotrebu pre prvog korišćenja aparata : upotreba koja nije u skladu sa uputstvom upotrebe oslobađa kompaniju Rowenta svake odgovornosti.

- Nije predviđeno da ovaj aparat koriste osobe (uključujući i decu) čije su fizičke, senzorne ili mentalne sposobnosti umanjene ili osobe koje nemaju iskustva ili poznavanja u vezi sa upotrebom, osim ako ih osoba odgovorna za njihovu bezbednost ne pazi, ili im ne pruži prethodna uputstva vezana za korišćenje aparata.

Potrebno je paziti da se deca ne igraju sa aparatom.

- Uređaj može da ostane u stalnom punjenju bez ikakvog rizika. Baza za punjenje se blago zagreva, što predstavlja sasvim normalnu pojavu. Ipak, poželjno je skinuti uređaj sa baze za punjenje u slučaju dužeg odsustva (odmora...).

Nakon 15 h punjenja, uređaj se isključuje i svetlosna lampica se isključuje.

- Proverite da li napon vašeg aparata odgovara naponu vaše električne instalacije.

Svaka načinjena greška prilikom priključivanja poništava garanciju.

- Vaš aparat je namenjen isključivo domaćoj upotrebi i upotrebi unutar kuće.

- Proverite da li je stalni filter dobro postavljen na svoje mesto. Nikada ne uključujte uređaj bez stalnog filtera.

- Isključite vaš uređaj iz izvora napajanja kada ga čistite.

- Nikada ne vucite kabl da biste isključili bazu za punjenje ili punjač. - Ne koristite drugu bazu za punjenje ili punjač osim modela koji obezbeđuje proizvođač.

- Ne koristite aparat ako ne radi pravilno ili ako je bio oštećen. U tom slučaju, obratite se ovlašćenom servisu kompanije Rowenta (pogledajte listu Ovlašćenih servisa).

- Svaku drugu intervenciju, osim uobičajenog čišćenja i održavanja koje vrši kupac, mora obaviti ovlašćeni servis kompanije Rowenta (pogledajte listu Ovlašćenih Servisa).

- Ako su kabl ili utikač oštećeni, ne koristite uređaj.

Da biste izbegli svaku opasnost, obavezno ga odnesite da se zameni u ovlašćeni servis kompanije Rowenta (pogledajte listu Ovlašćenih Servisa).

- Radi vaše bezbednosti, koristite samo dodatne delove i de-

love koji mogu da se odvoje, koji su prilagođeni vašem aparatu. SR

- Ne stavljajte uređaj, bazu za punjenje ili punjač u vodu, pod mlaz vode ili u neku drugu tečnost.

- Ne ostavljajte uređaj napolju.

- Ne usisavajte zapaljive ili eksplozivne supstance (tečnost, gas).

- Ne usisavajte zagrejene ostatke (vreo pepeo, garež, itd.)

- Ne usisavajte nikada oštre delove.

- Ako baterije procure, ne trljajte ni oči ni sluzokožu. Operite ruke i isperite oči čistom vodom. Ako nelagodnost ne prestane, obratite se lekaru.

- Radi vaše bezbednosti, ovaj uređaj je napravljen u skladu sa važećim normama i propisima (Direktiva za niski napon, elektromagnetsku kompatibilnost, životnu sredinu,...)

POKRETANJE UREĐAJA/KORIŠĆENJE

PUNJENJE VAŠEG UREĐAJA

U zavisnosti od uređaja koji imate, punjenje vašeg uređaja se vrši bilo :

1. POMOĆU PUNJAČA* (B5)

① - Povežite kabl sa uređajem.

- Uključite utikač u utičnicu. Svetlosna lampica na dršci * (B4) vam daje znak da se uređaj puni.

Važna napomena : Pre prvog korišćenja, uređaj mora da se puni najmanje 15 h, svetlosna lampica se gasi kad se punjenje završi.

2. POMOĆU BAZE ZA PUNJENJE* (A)

- Postavite bazu za punjenje* (A), ona može biti :

• ili postavljena na radnu površinu

② - ili fiksirana za zid (alatka za bušenje i zavrtnaj su priloženi).

Višak kabla može da se obmoti ispod baze za punjenje.

- Uključite utikač baze za punjenje * (A)

- Postavite uređaj na bazu za punjenje * (A), svetlosna lampica * se pali (B3) i pokazuje vam da se uređaj puni.

Važna napomena : Pre prvog korišćenja, uređaj mora da se puni najmanje 15 h, svetlosna lampica se gasi kad se punjenje završi.

UPOTREBA

- za čišćenje uglova (lajсни, radiatora, ...) i teško dostupnih mesta, izvucite produžetak za usisavanje * (D1) koji je integrisan u rezervoar za sakupljanje prašine.

- za čišćenje ravnih površina, postavite produžetak sa četkom * (E2) na kraj produžetka za usisavanje * (D1) koji je integrisan u rezervoar za sakupljanje prašine.

- za usisavanje vode ili tečnosti (samo nezapaljivih i nekorozivnih tečnosti), postavite dodatak * (E1) na kraj produžetka za usisavanje (D1) koji je integrisan u deo za sakupljanje prašine.

- Pritisnite prekidač (B1) da biste pokrenuli uređaj.

④ **PAŽNJA :** nikada ne prelazite maksimalni nivo « max » označen na rezervoaru Voda i prašina. Obavezno ispraznite rezervoar za Vodu/prašinu pre stavljanja uređaja na bazu za punjenje.

Napomena : Baza za punjenje * (A) ima dodatnu torbicu za dodatke (A1) za dodatak za usisavanje tečnosti* (E1) ili za dodatak četke* (E2).

ČIŠĆENJE REZERVOARA ZA PRAŠINU ILI REZERVOARA ZA VODU I PRAŠINU*

- 3a) - pritisnite dugme za otvaranje rezervoara za prašinu (B2) ili rezervoara Voda i prašina* (B2), izvucite rezervoar (C).
- 3b) - izvucite stalni filter (C1), zatim postolje filtera* (C2) i ispraznite rezervoar (C).

- iščekajte pažljivo stalni filter (C1) ili ga operite ako je potrebno. Proverite da li je potpuno suv i vratite ga na mesto.

VAŽNO : pri svakoj promeni korišćenja (prašina ili tečnost), očistite rezervoar i osušite filter.

- Redovno čistite filter. Jedino očišćen i suv filter može da obezbedi najbolju snagu usisavanja. Zamenite filter kada je oštećen. Ne koristite sredstva za održavanje koja su abrazivna ili suviše agresivna.

- Možete pribaviti rezervni stalni filter tako što ćete se obratiti ovlašćenom servisu kompanije Rowenta (pogledajte listu Ovlašćenih servisa) ili tako što ćete kontaktirati Potrošački servis kompanije Rowenta.

ŽIVOTNA SREDINA**Učestvujmo u zaštiti životne sredine !**

- 5  ① Vaš uređaj sadrži brojne materijale koji se mogu preraditi ili reciklirati.
- ② Odesite ga na mesto gde se prikupljaju takvi materijali kako bi mogao da bude prerađen.

ZAMENA BATERIJA

Ovaj uređaj sadrži akumulator od nikel metal hidrida koji su , iz bezbednosnih razloga, dostupni samo za profesionalnu popravku. Da biste zamenili baterije (F), obratite se najbližem ovlašćenom servisu.

Važno !

Nemojte baciti vaš uređaj ako niste ostavili baterije na za to predviđeno mesto.

Baterije su napravljene jedino za upotrebu unutar kuće.

Ne stavljajte ih u vodu. Baterijama se mora pažljivo rukovati.

Ne stavljajte baterije u usta.

Ne dozvolite da baterije dođu u kontakt sa drugim metalnim predmetima (prstenjem, ekserima, zavrtnjima, ...).

Morate paziti da ne napravite kratak spoj u baterijama prilikom postavljanja metalnih predmeta na njihove krajeve.

Ako dođe do kratkog spoja, postoji opasnost da se temperatura baterija opasno poveća, što može da prouzrokuje ozbiljne opekotine pa čak i da dovede do toga da se baterije zapale.

ODLAGANJE BATERIJA U OTPAD

Ne bacajte vaš uređaj a da prethodno niste skinuli baterije.

Da biste skinuli baterije, obratite se Ovlašćenom servisu ili postupite po sledećim uputstvima :

- Isključite uređaj iz električne mreže.
- Izvucite zavrtnje koji se nalaze na dršci, a zatim skinite oblogu drške.
- Izvucite rezervoar za prašinu ili za Vodu i prašinu*.
- Izvucite zavrtnje koji se nalaze na telu uređaja i odvojite 2 elementa koji čine telo.
- Izvucite čitav element koji se sastoji od bloka baterija, bloka motora i turbine uređaja.
- Zatim odvojite 2 kabla koja su povezana sa 2 baterije tog sklopa.

- Izvucite zavrtnje koji se nalaze na bloku baterija, zatim izvucite baterije iz bloka.

Ne bacajte baterije zajedno sa smećem iz domaćinstva, već ih odnesite u najbliži Ovlašćeni servis kompanije Rowenta ili na mesto koje je specijalno tome namenjeno.

ŠTA DA RADITE AKO VAŠ UREĐAJ NE RADI ?

- Proverite da li je uređaj dobro postavljen na bazu za punjenje* (A).

- Proverite da li je kabl baze za punjenje* ili punjača* dobro povezan i da li utičnica radi.

- Baterije su možda ispražnjene : stavite uređaj na punjenje.

- Ako uređaj slabije usisava, ili proizvodi nepravilni zvuk, proverite da nisu zapušeni dodaci ili da rezervoar za prašinu ili Vodu & prašinu* nije pun.

- U slučaju nepravilnog rada, kao na primer pregrevanja motora, zaustavite uređaj da biste proverili i popravili nepravilnost (npr. zapušenoš dodatka).

- Ako prašina ili usisani otpaci ispadaju na pod ili ako tečnost ističe, proverite da rezervoar za prašinu ili Vodu i prašinu* nije pun.

Ako ste sve uradili prema ovim uputstvima , a vaš uređaj i dalje ne radi : obratite se ovlašćenom servisu kompanije Rowenta (pogledajte listu Ovlašćenih servisa) ili kontaktirajte Potrošački servis kompanije Rowenta.