

Rowenta®

EN
FR
ES
IT
PT
EL



DR87XX

www.rowenta.com
www.rowenta.ca

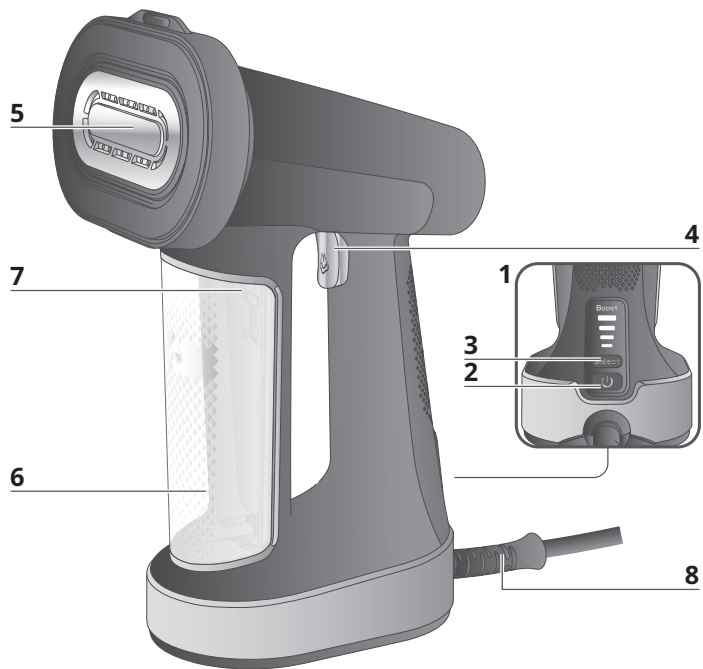

PRODUCT DESCRIPTION / DESCRIPTION DU PRODUIT/ DESCRIPCIÓN DEL PRODUCTO

- | | |
|--|---|
| <p>1. EN Control panel : On/off and steam level buttons
FR Panneau de contrôle : Bouton marche / arrêt et de niveau de vapeur
ES Panel de control: Botones de encendido/apagado y de nivel de vapor</p> | <p>8. EN Cord exit and power cord
FR Sortie du câble et cable alimentation
ES Salida del cable y cable de alimentación</p> |
| <p>2. EN On/Off button
FR Bouton Marche/Arrêt
ES Botón de encendido/apagado</p> | <p>9a*. EN Lint side of reversible pad*
FR Face anti-poils et antibouloches du pad réversible*
ES Lado quitapelusas de almohadilla*</p> |
| <p>3. EN Steam level selector
FR Sélection mode de vapeur
ES Selector de nivel de vapor</p> | <p>9b*. EN Microfiber side of reversible pad*
FR Face microfibre du pad réversible*
ES Lado microfibra de almohadilla*</p> |
| <p>4. EN Steam trigger
FR Gâchette à vapeur
ES Gatillo de vapor</p> | <p>9c*. EN Velvet pad of reversible pad*
FR Face en velours du tampon réversible*
ES Cabezal de terciopelo de la almohadilla reversible*</p> |
| <p>5. EN Heated soleplate
FR Semelle chauffante
ES Suela calentada</p> | <p>10*. EN Door hook*
FR Accroche sur porte*
ES Gancho para puerta*</p> |
| <p>6. EN Removable water tank
FR Réservoir d'eau détachable
ES Depósito de agua extraíble</p> | |
| <p>7. EN Water tank inlet stopper
FR Tapa de la entrada del depósito de agua
ES Bouchon du réservoir d'eau</p> | |

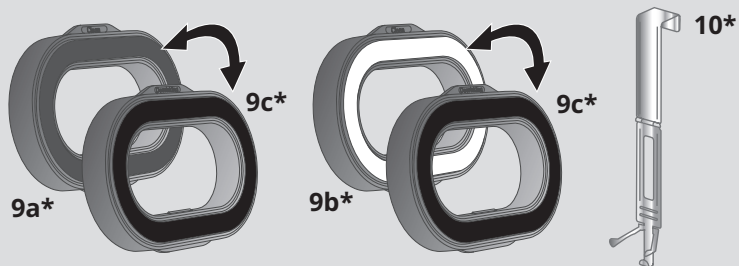

* **EN** Depending on model / **FR** selon le modèle / **ES** Depend del modelo
* **IT** A seconda del modello / **PT** Consoante o modelo / **EL** Ανάλογα με το μοντέλο

* **EN** Depending on model / **FR** selon le modèle / **ES** Depend del modelo

DESCRIZIONE DEL PRODOTTO / DESCRIÇÃO DO APARELHO/ ΠΕΡΙΓΡΑΦΗ ΤΟΥ ΠΡΟΪΟΝΤΟΣ

- | | |
|---|--|
| 1. IT Pannello di controllo:
Pulsanti di accensione/
spagnimento e del livello
del vapore | 7. IT Fermo della bocchetta del
serbatoio dell'acqua |
| PT Painel de controlo: Botões
ligar/desligar e nível de vapor | PT Tampa da entrada do
reservatório de água |
| EL Πίνακας ελέγχου: Κουμπί
ON/OFF και κουμπί
ποσότητας ατμού | EL Τάπα εισόδου δοχείου νερού |
| 2. IT Pulsante di accensione/
spagnimento | 8. IT Uscita del cavo e cavo di
alimentazione |
| PT Botão de ligar/desligar | PT Saída do cabo e cabo de
alimentação |
| EL Κουμπί ON/OFF | EL Έξοδος καλωδίου και
ηλεκτρικό καλώδιο |
| 3. IT Selettore del livello di
vapore | 9a*. IT Lato per i pelucchi della
spazzola reversibile* |
| PT Seletor do nível de vapor | PT Lado para remoção de pelos
da escova reversível* |
| EL Επιλογέας ποσότητας ατμού | EL Πλευρά για τα χνούδια του
επιθέματος διπλής όψης* |
| 4. IT Pulsante del vapore | 9b*. IT Lato in microfibra della
spazzola reversibile * |
| PT Botão do vapor | PT Lado em microfibra da
escova reversível* |
| EL Διακόπτης ατμού | EL Πλευρά με μικροΐνες
διπλής όψης* |
| 5. IT Piastra riscaldata | 9c*. IT Spazzola in velluto della
spazzola reversibile * |
| PT Base aquecida | PT Lado em veludo da escova
reversível* |
| EL Θερμαινόμενη πλάκα | EL Βελούδινο επίθεμα διπλής
όψης* |
| 6. IT Serbatoio dell'acqua
rimovibile | 10*. IT Gancio per porta* |
| PT Reservatório de água
amovível | PT Gancho para pendurar* |
| EL Αφαιρούμενο δοχείο νερού | EL Άγκιστρο πόρτας* |

* IT A seconda del modello / PT Consoante o modelo / EL Ανάλογα με το μοντέλο

Important safety recommendations

- Read the instruction manual carefully before using your appliance for the first time. This product is designed for domestic and indoor use only. Any commercial use, inappropriate use or failure to comply with the instructions, the manufacturer accepts no responsibility and the guarantee will not apply.
- Do not unplug your appliance by pulling on the power cord.
- Always unplug your appliance:
 - before filling or emptying the water tank
 - before cleaning the appliance,
 - after each use.
- The appliance and accessories must be used and rested on a flat, stable and heat-resistant surface.
- When you place the appliance on its stand, ensure that the surface on which the stand is placed is stable, flat and heat-resistant.
- **For countries not subject to CE marking** : This appliance is not intended to be used by persons (including children) with reduced or impaired physical, sensory or mental capacities or persons lacking appropriate knowledge or experience, unless a person responsible for their safety provides either supervision or appropriate instructions concerning use of the appliance prior to its use.
- Children should be supervised to ensure they do not play with the appliance.
- **For countries subject to CE marking** : This appliance may be used by children aged 8 or over and persons lacking appropriate knowledge or experience or persons with reduced or impaired physical, sensory or mental capacities provided that they have been thoroughly instructed regarding use of the appliance, are supervised, and understand the risks involved. Children shall not play with the appliance. Cleaning and user maintenance shall not be made by children without supervision.
- Keep the appliance and its cord out of reach of children less than 8 years of age when it is energized or cooling down.



- The surfaces of your appliance can reach very high temperatures when functioning, which may cause burns. Do not touch the hot surfaces of the appliance (accessible metal parts and plastic parts adjacent to the metallic parts). The surfaces which are marked with this sign means the steam head is very hot during the use of the appliance. Do not touch this surface before the appliance has completely cooled down.
- It is very important not to use descaling products (pure vinegar, industrial descalers, etc.).
- Care should be taken when using the appliance due to the emission of steam.
- Never leave the appliance unattended when it is connected to the mains. Before storing the appliance, once it is unplugged, please wait until it has cooled down (around 1 hour).
- The appliance must not be used if it has been dropped, if it has any visible damage, if it leaks, or if it functions abnormally in any way. Do not attempt to dismantle your appliance: have it examined at an Approved Service Centre to avoid any danger.
- Check the electrical power for sign of wear or damage prior to use. If the electrical power cord is damaged, it must be replaced at an Approved Service Centre to avoid any danger.
- All accessories, consumables and removable parts must be bought only from an approved service centre.
- For your safety, this appliance conforms to all applicable regulations (Low Voltage Directive, Electromagnetic Compatibility, Environment, etc).
- Your appliance is an electrical appliance: it must be used under normal conditions of use. It is designed for domestic use only.
- Always plug your appliance:
 - into a mains circuit with voltage between 220 V and 240 V,
 - into an earthed electrical socket.
 - Connecting to the wrong voltage may cause irreparable damage to the appliance and will invalidate your guarantee. If you are using a mains extension lead, ensure that it is correctly rated (16A) with an earth, and is fully extended. If an extension cord is absolutely necessary, a cord with a 16A ampere rating shall be used. A cord rated for less amperage can result in a risk of fire or electric shock due to overheating. Care shall be taken to

- arrange the cord so that it cannot be pulled or be tripped over.
- Completely unwind the power cord before plugging into an earthed socket.
- Never touch the electrical power cords with the hot parts of your appliance.
- Your appliance emits steam, which can cause burns. Always handle the appliance with care, especially when using vertically. Never direct the steam towards people or animals.
- Never immerse your appliance in water or any other liquid. Never place it under a running tap.
- The plug must be removed from the socket-outlet before the water tank is filled with water.
- To achieve optimal results in sanitizing, gently steam back and forth 3 times in contact with the fabric.

Before first use

- When you first use the appliance, some smoke or a harmless odour may be produced or there may be a small discharge of particles. This will not affect the use of the appliance and will disappear quickly.

What water to use?

- Your appliance has been designed to use tap water. Do not use pure demineralised or pure distilled water. If your water is very hard, (hardness greater than 30°F or 17° dH or 21°e) mix 50% tap water and 50% bottled demineralised water. Never use water containing additives (starch, perfume, aromatic substances, softeners etc), or condensation water (for example water from tumble dryers, water from refrigerators, water from air conditioning units, rainwater). This water contains organic waste materials or minerals that concentrate under the effect of heat and cause spitting, brown colouring or premature ageing of your appliance.

Environment

Environment protection first!



- Your appliance contains valuable materials which can be recovered or recycled.
- Leave it at a local civic waste collection point.

Recommandations importantes en matière de sécurité

- Lisez attentivement le mode d'emploi avant la première utilisation de votre appareil. Ce produit a été conçu pour un usage domestique et à l'intérieur seulement. En cas d'utilisation commerciale, inappropriée ou non conforme au mode d'emploi, le fabricant décline toute responsabilité et la garantie ne s'applique pas.
- Ne débranchez pas l'appareil en tirant sur le cordon.
- Débranchez toujours votre appareil :
 - avant de remplir ou vider le réservoir d'eau ;
 - avant de nettoyer l'appareil ;
 - après chaque utilisation.
- L'appareil et ses accessoires doivent être utilisés et posés sur une surface stable et plane ne craignant pas la chaleur.
- Lorsque vous placez l'appareil sur son support, assurez-vous que la surface sur laquelle le support est placé est stable, plane et ne craint pas la chaleur.
- **Pour les pays non soumis au marquage CE :** Cet appareil n'est pas conçu pour être utilisé par des personnes (y compris les enfants) dont les capacités physiques, sensorielles ou mentales sont réduites, ou des personnes dénuées d'expérience ou de connaissance, sauf si elles ont pu bénéficier, par l'intermédiaire d'une personne responsable de leur sécurité, d'une surveillance ou d'instructions préalables concernant l'utilisation de l'appareil.
- Les enfants doivent rester sous surveillance afin de s'assurer qu'ils ne jouent pas avec l'appareil.
- **Pour les pays soumis au marquage CE :** Cet appareil peut être utilisé par des enfants âgés de 8 ans et plus et les personnes manquant de connaissances ou d'expérience ou dont les capacités physiques, sensorielles ou mentales sont réduites, si elles ont été formées et encadrées quant à l'utilisation de l'appareil d'une manière sûre et connaissent les risques encourus. Les enfants ne doivent pas jouer avec l'appareil. Les enfants ne doivent ni nettoyer l'appareil ni s'occuper de son entretien sans surveillance.
- Conservez l'appareil et son cordon hors de portée des enfants de moins de 8 ans lorsqu'il est sous tension ou qu'il refroidit.
-  Les surfaces de votre appareil peuvent atteindre des températures très élevées lors du fonctionnement, ce qui peut causer des brûlures. Ne touchez pas les surfaces chaudes de l'appareil (parties métalliques accessibles et parties en plastique adjacentes aux parties métalliques). Les surfaces marquées de ce signe signifient que la tête vapeur est très chaude lors de l'utilisation de l'appareil. Ne touchez pas cette surface avant que l'appareil ne soit complètement refroidi.
- Surtout, n'utilisez pas de produits détartrants (vinaigre pure, détartrants industriels, etc.).
- Soyez prudent lorsque vous utilisez l'appareil en raison de l'émission de vapeur.
- Ne laissez jamais l'appareil sans surveillance lorsqu'il est branché sur l'alimentation électrique. Une fois l'appareil débranché, attendez qu'il ait refroidi (environ 1 heure) avant de le ranger.
- L'appareil ne doit pas être utilisé s'il est tombé, s'il présente des dommages apparents, s'il fuit ou s'il présente des anomalies de fonctionnement. Ne démontez jamais votre appareil : faites-le examiner dans un centre de service agréé afin d'éviter tout danger.
- Avant toute utilisation, vérifiez si l'alimentation électrique comporte des signes d'usure ou de dommage. Si le câble d'alimentation électrique est endommagé, il doit être impérativement remplacé dans un centre d'entretien agréé afin d'éviter tout danger.
- Tous les accessoires, produits consommables et pièces détachées doivent être achetés en exclusivité auprès d'un Centre de Service Agréé.
- Pour votre sécurité, cet appareil est conforme aux normes et réglementations applicables (directives basse tension, compatibilité électromagnétique, environnement, etc.).
- Votre appareil est un appareil électrique qui doit donc être utilisé dans des conditions normales. Conçu pour un usage domestique uniquement.

- Branchez toujours votre appareil :
 - sur un circuit d'alimentation d'une tension nominale comprise entre 220 V et 240 V ;
 - sur une prise reliée à la terre.
- Une connexion à la mauvaise tension peut causer des dommages irréversibles à l'appareil et rend votre garantie invalide. Si vous utilisez une rallonge, assurez-vous que sa tension nominale est correcte (16 A), qu'elle est branchée sur une prise liée à la terre et qu'elle est entièrement déployée. Si une rallonge est nécessaire, assurez-vous que sa tension nominale est de 16 A. Une rallonge d'une tension nominale inférieure peut entraîner un risque d'incendie ou d'électrocution en raison d'une surchauffe. Soyez prudent(e) lorsque vous installez la rallonge afin qu'elle ne puisse pas être tirée ou causer une chute.
- Déroulez complètement le cordon d'alimentation avant de le brancher à une prise de terre.
- Ne touchez jamais les cordons d'alimentation électrique avec les parties chaudes de votre appareil.
- Votre appareil émet de la vapeur qui peut occasionner des brûlures. Manipulez toujours l'appareil avec précaution, en particulier lorsque vous l'utilisez verticalement. Ne dirigez jamais la vapeur sur des personnes ou des animaux.
- Ne plongez jamais votre appareil dans l'eau ou tout autre liquide. Ne le placez jamais sous un robinet.
- Vous devez retirer la fiche de la prise avant de remplir le réservoir d'eau.
- Pour obtenir des résultats optimaux, faites délicatement 3 mouvements de va-et-vient avec la vapeur en contact avec le tissu.

Avant la première utilisation

- Lorsque vous utilisez pour la première fois l'appareil, une légère fumée ou une odeur inoffensive peut être produite ou une faible décharge de particules peut se produire. Ce phénomène, sans conséquence sur l'utilisation, disparaîtra rapidement.

Quelle eau utiliser ?

- Cet appareil est conçu pour fonctionner avec de l'eau courante du robinet. N'utilisez pas d'eau pure distillée ou déminéralisée. Si votre eau est très calcaire (plus de 30 F, 17°dH ou 21°e), mélangez 50 % d'eau du robinet et 50 % d'eau déminéralisée du commerce. N'utilisez jamais d'eau contenant des additifs (amidon, parfum, substances aromatiques, adoucissant, etc.), ni de l'eau de condensation (par exemple l'eau des sècheurs à linge, des réfrigérateurs ou des climatiseurs, ou l'eau de pluie). Ce type d'eau contient des déchets organiques et des minéraux qui se concentrent sous l'effet de la chaleur et entraînent des projections, des taches brunes ou encore une usure prématurée de votre appareil.

Environnement

Participons à la protection de l'environnement !



① Votre appareil contient de nombreux matériaux valorisables ou recyclables.

➔ Confiez celui-ci dans un point de collecte pour que son traitement soit effectué.



Points de collecte sur www.quefairedemesdechets.fr
Privilégiez la réparation ou le don de votre appareil !

Recomendaciones importantes de seguridad

- Lee atentamente el manual de instrucciones antes de usar por primera vez el aparato. Este producto ha sido diseñado solamente para uso doméstico en interiores. Si se realiza un uso comercial, un uso inapropiado o un uso contrario a las instrucciones, el fabricante declinará cualquier responsabilidad y la garantía no será válida.
- No desenchufes el aparato tirando del cable eléctrico.
- Desenchufa siempre el aparato:
 - Antes de llenar o vaciar el depósito de agua.
 - Antes de limpiar el aparato.
 - Después de cada uso.
- El aparato y los accesorios deberán utilizarse y colocarse sobre una superficie estable y plana resistente al calor.
- Cuando coloques el aparato sobre su base, asegúrate de que la superficie en la que está colocada la base es estable, plana y resistente al calor.
- **Para los países no sujetos al mercado C€:** Este aparato no está diseñado para ser utilizado por personas (esto incluye niños) con capacidades físicas, sensoriales o mentales reducidas o limitadas, o sin experiencia o conocimientos adecuados, salvo que estén bajo supervisión o hayan recibido instrucciones adecuadas relacionadas con el uso del aparato por una persona responsable de su seguridad antes de su uso.
- Deberá vigilarse a los niños para asegurarse de que no juegan con el aparato.
- **Para los países sujetos al mercado C€:** Este aparato puede ser utilizado por niños de 8 años o más y por personas sin experiencia o conocimientos adecuados, o con capacidades físicas, sensoriales o mentales reducidas o limitadas, siempre que se les hayan dado instrucciones adecuadas sobre cómo utilizar el aparato, estén debidamente supervisados y comprendan los riesgos que conlleva. Los niños no deben jugar con el producto. Los niños no deben llevar a cabo la

limpieza del producto ni ocuparse de su mantenimiento sin vigilancia.

- Mantén el aparato y el cable fuera del alcance de los niños menores de 8 años cuando esté enchufado o se esté enfriando.
-  Las superficies del aparato pueden alcanzar temperaturas muy altas durante su funcionamiento, lo que puede provocar quemaduras. No toques las superficies calientes del aparato (piezas de metal accesibles y piezas de plástico adyacentes a las piezas metálicas). Las superficies marcadas con este símbolo indican que el cabezal de vapor está muy caliente durante el uso del producto. No toques esta superficie antes de que el producto se haya enfriado por completo.
- Es muy importante no utilizar productos descalcificadores (vinagre puro, descalcificadores industriales, etc.).
- Ten cuidado al utilizar el producto debido a la emisión de vapor.
- No dejes nunca el aparato sin vigilancia cuando esté conectado a la red eléctrica. Antes de guardar el aparato una vez desenchufado, espera hasta que se haya enfriado (aproximadamente 1 hora).
- El aparato no deberá utilizarse si hubiera sufrido una caída, si mostrara daños visibles, si tuviera fugas o si presentara un funcionamiento anómalo. No intentes desmontar el aparato: llévalo a un servicio técnico oficial para evitar cualquier peligro.
- Comprueba que el cable eléctrico no tenga signos de desgaste o de daños antes de utilizarlo. Si el cable eléctrico está dañado, deberá sustituirlo un servicio técnico oficial para evitar cualquier peligro.
- Todos los accesorios, consumibles y piezas sueltas deberán comprarse exclusivamente en un servicio técnico oficial.
- Por tu seguridad, este aparato cumple con las normativas y reglamentos aplicables (directiva de baja tensión, compatibilidad electromagnética, medioambiente, etc.).
- Este aparato es un producto eléctrico: deberá utilizarse en condiciones normales de uso. Se ha diseñado solo para uso doméstico.
- Enchufa siempre el aparato:
 - En un circuito de red con tensión entre 220 V y 240 V.

- En un enchufe con toma de tierra.
- La conexión a una tensión equivocada puede provocar daños irreversibles y anulará la garantía. Si utilizas un alargador, asegúrate de que el enchufe tenga la clasificación correcta (16 A) con toma de tierra y de que está totalmente extendido. Si la utilización del alargador es absolutamente necesaria, se deberá usar un cable con un amperaje de 16 A. Un cable clasificado para un amperaje menor puede provocar un riesgo de incendio o descargas eléctricas debido al sobrecalentamiento. Se debe tener cuidado de colocar el cable de una forma que no se pueda tropezar ni tirar de él.
- Desenrolla completamente el cable eléctrico antes de conectarlo a una toma de tierra.
- Nunca toques los cables eléctricos con las piezas calientes de este aparato.
- El aparato emite vapor, lo que puede provocar quemaduras. Manipula siempre el aparato con precaución, sobre todo al usarlo en posición vertical. No dirijas nunca el vapor hacia personas o animales.
- No sumerjas nunca el aparato en agua ni ningún otro líquido. Nunca lo coloques debajo del grifo.
- Debe desconectarse el enchufe de la toma de corriente antes de llenar el depósito de agua.
- Para conseguir un resultado óptimo en la desinfección, aplica vapor cuidadosamente 3 veces de un lado a otro en contacto con la tela.

Antes de usar por primera vez

- Cuando utilices el producto por primera vez, puede desprender humo, un olor inocuo o incluso algunas partículas. Esto no afectará al uso del producto y desaparecerá rápidamente.

¿Qué agua se debe utilizar?

- Este producto se ha diseñado para ser utilizado con agua del grifo. No utilices agua destilada pura ni agua desmineralizada pura. Si el agua es muy dura (dureza superior a 30°F, 17°dH o 21°e), usa una solución de 50 % de agua del grifo y 50 % de agua destilada. No utilices nunca agua con aditivos (almidón,

perfume, sustancias aromáticas, suavizante, etc.), ni agua de condensación (por ejemplo, agua de las secadoras de ropa, de los refrigeradores, acondicionadores de aire, agua de lluvia). Este tipo de agua contiene residuos orgánicos o minerales que se concentran bajo el efecto del calor y causan salpicaduras, coloración marrón o envejecimiento prematuro del producto.

Protección del medioambiente

¡ ¡ Participe en la conservación del medio ambiente ! !



- ① Su electrodoméstico contiene materiales recuperables y/o reciclables.
- ➡ Entréguelo al final de su vida útil, en un Centro de Recogida Específico o en uno de nuestros Servicios Oficiales Post Venta donde será tratado de forma adecuada.

Importanti raccomandazioni sulla sicurezza

- Leggere attentamente il manuale di istruzioni prima di utilizzare l'apparecchio per la prima volta. Questo prodotto è destinato unicamente all'uso domestico e negli ambienti interni. Il fabbricante declina ogni responsabilità e la garanzia non verrà applicata per qualsiasi uso commerciale, inappropriato o per il mancato rispetto delle istruzioni.

- Non scollegare l'apparecchio dalla presa elettrica tirando il cavo di alimentazione.

Scollegare sempre l'apparecchio:

- prima di riempire o svuotare il serbatoio dell'acqua
- prima di pulire l'apparecchio
- dopo ogni uso.

- L'apparecchio e gli accessori devono essere collocati e utilizzati su una superficie piana, stabile e resistente al calore.

- Quando si posiziona l'apparecchio sul relativo supporto, assicurarsi che la superficie su cui è posizionato il supporto sia stabile, piatta e resistente al calore.

- **Per i paesi non soggetti al marchio CE:** L'apparecchio non è destinato all'uso da parte di persone (compresi bambini) con capacità fisiche, sensoriali o mentali ridotte o prive di conoscenze o esperienza adeguate, a meno che una persona responsabile della loro sicurezza non fornisca supervisione o istruzioni appropriate sull'uso dell'apparecchio.

- Sorvegliare i bambini per accertarsi che non giochino con l'apparecchio.

- **Per i paesi soggetti al marchio CE:** Questo apparecchio può essere utilizzato da bambini di età pari o superiore a 8 anni e da persone prive di conoscenze o esperienza adeguate o da persone con capacità fisiche, sensoriali o mentali ridotte o compromesse, purché siano state adeguatamente istruite sull'uso dell'apparecchio, siano supervisionate e comprendano i rischi connessi. I bambini non devono giocare con l'apparecchio. La pulizia e la manutenzione da parte dell'utente non devono essere effettuate da bambini non sorvegliati.

- Tenere l'apparecchio e il relativo cavo fuori dalla portata dei bambini di età inferiore a 8 anni quando è sotto tensione o in fase di raffreddamento.



- Le superfici dell'apparecchio possono raggiungere temperature molto elevate durante il funzionamento e causare ustioni. Non toccare le superfici calde dell'apparecchio (parti metalliche accessibili e parti in plastica adiacenti alle parti metalliche). Questo simbolo indica che la piastra è molto calda durante l'uso dell'apparecchio. Non toccare questa superficie prima che l'apparecchio si sia raffreddato completamente.

- È molto importante non utilizzare prodotti anticalcare (aceto puro, prodotti anticalcare industriali, ecc.).

- Quando si utilizza l'apparecchio è necessario fare attenzione a causa dell'emissione di vapore.

- Non lasciare mai l'apparecchio incustodito quando è collegato alla presa di corrente. Prima di riporre l'apparecchio, una volta scollegato dalla presa di corrente, attendere che si raffreddi (circa 1 ora).

- L'apparecchio non deve essere utilizzato se è caduto, se presenta danni visibili e perdite o se funziona in modo anomalo. Non tentare di smontare l'apparecchio: farlo esaminare presso un centro di assistenza autorizzato al fine di evitare qualsiasi pericolo.

- Controllare che il cavo di alimentazione elettrica non presenti segni di usura o danni prima dell'uso. Se il cavo di alimentazione è danneggiato, deve essere sostituito presso un centro di assistenza autorizzato per evitare eventuali pericoli.

- Tutti gli accessori, i materiali di consumo e i pezzi di ricambio devono essere acquistati esclusivamente presso i centri di assistenza autorizzati.

- Per garantire la massima sicurezza, questo prodotto è conforme agli standard e alle normative applicabili (direttiva sulla bassa tensione, compatibilità elettromagnetica, protezione ambientale, ecc.).

- L'apparecchio è un apparecchio elettrico: deve essere utilizzato in normali condizioni di utilizzo. È progettato unicamente per uso domestico.

- Collegare sempre l'apparecchio alla presa di corrente:

- a un circuito di rete con tensione compresa tra 220 V e 240 V.
- a una presa elettrica con messa a terra.
- Il collegamento a una tensione errata può causare danni irreparabili all'apparecchio e invalidare la garanzia. Se si utilizza un cavo di prolunga di rete, assicurarsi che sia del tipo corretto (16 A) con una messa a terra e che sia completamente esteso. Se è assolutamente necessaria una prolunga, utilizzare un cavo con amperaggio di 16 A. Un cavo con un amperaggio inferiore può comportare il rischio di incendio o scosse elettriche dovute al surriscaldamento. Prestare attenzione a disporre il cavo in modo che non possa essere tirato o essere di intralcio.

- Srotolare completamente il cavo di alimentazione prima di collegare l'apparecchio a una presa con messa a terra.
- Non toccare i cavi elettrici con le parti calde dell'apparecchio.
- L'apparecchio rilascia vapore che può causare ustioni. Maneggiare sempre l'apparecchio con cautela, specialmente quando lo si usa in verticale. Non indirizzare mai il vapore verso persone o animali.
- Non immergere mai l'apparecchio in acqua o in altri liquidi. Non posizionarlo mai sotto l'acqua corrente.
- La spina deve essere rimossa dalla presa di corrente prima di riempire il serbatoio dell'acqua.
- Per risultati di sanificazione ottimali, è necessario vaporizzare delicatamente avanti e indietro sul tessuto per 3 volte.

Prima del primo utilizzo

- La prima volta che si utilizza l'apparecchio, è possibile che si producano fumo o odori innocui oppure che si verifichi una piccola fuoriuscita di particelle. Questi non influiscono sull'uso dell'apparecchio e scompariranno rapidamente.

Quale acqua usare?

- L'apparecchio è stato progettato per l'uso con acqua di rubinetto. Non utilizzare acqua pura demineralizzata o distillata. Se l'acqua è molto dura (durezza superiore a 30 °F, 17 °dH o 21 °e), miscelare il 50% di acqua di rubinetto e il 50% di acqua demineralizzata in bottiglia. Non utilizzare mai acqua contenente additivi (amido, profumo, sostanze

aromatiche, ammorbidenti, ecc.) o acqua di condensazione (ad esempio acqua proveniente da asciugatrici a tamburo, da frigoriferi, da impianti di climatizzazione, acqua piovana). Tale acqua contiene materiali di scarto organici o minerali che si concentrano sotto l'effetto del calore e causano spruzzi, colorazione marrone o usura precoce dell'apparecchio.

Tutela dell'ambiente

Partecipiamo alla protezione dell'ambiente !



① Il vostro apparecchio è composto da diversi materiali che possono essere riciclati.

➤ Lasciatelo in un punto di raccolta o presso un Centro Assistenza Autorizzato.

Recomendações de segurança importantes

- Leia atentamente o manual de instruções antes de utilizar o aparelho pela primeira vez. Este aparelho foi criado apenas para utilização doméstica no interior de casa. No caso de qualquer utilização comercial, utilização inadequada ou incumprimento das instruções, o fabricante não assume qualquer responsabilidade e a garantia não será aplicável.

- Nunca desligue o aparelho da tomada puxando pelo cabo de alimentação.

Desligue sempre o aparelho:

- antes de encher ou esvaziar o reservatório de água
- antes de proceder à limpeza do aparelho,
- depois de cada utilização.

- O aparelho e os acessórios têm de ser utilizados e colocados sobre uma superfície plana, estável e resistente ao calor.

- Quando colocar o aparelho no respetivo suporte, certifique-se de que a superfície onde o suporte está colocado é estável, plana e resistente ao calor.

- **Para países não sujeitos à marcação CE:** Este aparelho não se destina a ser utilizado por pessoas (incluindo crianças) cujas capacidades físicas, sensoriais ou mentais sejam reduzidas, ou por pessoas com falta de experiência ou conhecimento adequados, a não ser que acompanhadas por uma pessoa responsável pela sua segurança que supervisione ou forneça instruções adequadas relativamente à utilização do aparelho antes da sua utilização.

- As crianças devem ser supervisionadas para garantir que não brincam com o aparelho.

- **Para países sujeitos à marcação CE:** Este aparelho pode ser utilizado por crianças com idade igual ou superior a 8 anos e pessoas sem experiência ou conhecimento ou cujas capacidades físicas, sensoriais ou mentais sejam reduzidas, desde que tenham recebido instruções exaustivas relativamente à utilização do aparelho, estejam supervisionadas e cientes dos riscos envolvidos. As crianças não devem brincar com o

aparelho. A limpeza e manutenção a cargo do utilizador não devem ser efetuadas por crianças sem supervisão.

- Mantenha o aparelho e o respetivo cabo de alimentação fora do alcance de crianças com menos de 8 anos de idade quando este estiver ligado ou a arrefecer.



As superfícies do aparelho podem atingir temperaturas muito elevadas durante o funcionamento, o que pode causar queimaduras. Não toque nas superfícies quentes do aparelho (peças metálicas acessíveis e peças de plástico adjacentes às peças metálicas). As superfícies marcadas com este sinal significam que a base e a cabeça de vapor ficam muito quentes durante a utilização do aparelho. Não toque nesta superfície antes do aparelho arrefecer completamente.

- É muito importante que não utilize produtos de descalcificação (vinagre puro, descalcificadores industriais, etc.).
- Deve ter cuidado quando estiver a utilizar o aparelho devido à emissão de vapor.
- Nunca deixe o aparelho sem vigilância quando estiver ligado à corrente elétrica. Antes de arrumar o aparelho, depois de o desligar da corrente, aguarde até que arrefeça (cerca de 1 hora).
- O aparelho não pode ser utilizado se tiver caído, se apresentar sinais visíveis de danos, se tiver fugas ou se não funcionar corretamente. Nunca desmonte o seu aparelho pelos seus próprios meios. Leve-o a um Serviço de Assistência Técnica autorizado para ser examinado para evitar qualquer situação de perigo para o utilizador.
- Verifique se há sinais de desgaste ou danos na tomada elétrica antes de utilizar o aparelho. Se o cabo de alimentação estiver danificado, este tem de ser substituído num dos Serviços de Assistência Técnica autorizados para evitar qualquer perigo.
- Todos os acessórios, produtos consumíveis e peças sobresselentes têm de ser comprados exclusivamente num Serviço de Assistência Técnica Autorizado.
- Para sua segurança, este aparelho encontra-se em conformidade com as normas e regulamentações aplicáveis (diretivas da baixa tensão, compatibilidade eletromagnética, ambiente, etc.).

- O seu aparelho é um aparelho elétrico: tem de ser utilizado nas condições normais de utilização. Destina-se apenas a uso doméstico.
- Ligue sempre o seu aparelho:
 - a uma rede elétrica cuja tensão esteja compreendida entre 220 V e 240 V;
 - a uma tomada elétrica com ligação à terra.
 - Ligar à tensão errada poderá provocar danos irreversíveis no aparelho e anular a garantia. Se utilizar uma extensão, certifique-se de que possui a classificação correta (16 A) e ligação à terra, e que se encontra totalmente estendida. Se for absolutamente necessário recorrer a uma extensão elétrica, deverá utilizar uma que suporte uma amperagem de 16 A. Um cabo com uma amperagem inferior pode resultar em risco de incêndio ou choque elétrico causado pelo sobreaquecimento. Coloque cuidadosamente o cabo de alimentação de forma a que não possa ser puxado nem se tropece nele.
- Desenrole completamente o cabo de alimentação antes de o ligar a uma tomada com ligação à terra.
- Nunca toque nos cabos de alimentação elétrica com as peças quentes do seu aparelho.
- O seu aparelho emite vapor que pode provocar queimaduras. Manuseie sempre o aparelho com cuidado, especialmente ao engomar na vertical. Nunca oriente o vapor para pessoas ou animais.
- Nunca mergulhe o aparelho em água ou qualquer outro líquido. Nunca o coloque sob água corrente.
- A ficha tem de ser retirada da tomada antes de encher o reservatório de água.
- Para alcançar resultados ideais na higienização, vaporize cuidadosamente o tecido para trás e para a frente 3 vezes.

Antes da primeira utilização

- Quando utilizar o aparelho pela primeira vez, este poderá produzir algum fumo, um odor inofensivo ou uma pequena descarga de partículas. Este fenómeno não afetará a utilização do aparelho e desaparecerá rapidamente.

Que água utilizar?

- O seu aparelho foi concebido para ser utilizado com água da torneira. Não utilize água pura desmineralizada, nem água pura destilada. Se a água for muito dura, (dureza superior a 30 °F, ou 17° dH ou 21°e), utilize uma mistura composta por 50% de água da torneira e 50% de água desmineralizada. Nunca utilize água com aditivos (amido, perfume, substâncias aromáticas, amaciadores, etc.) nem água de condensação (por exemplo, água de máquinas de secar a roupa, água de frigoríficos, água de unidades de ar condicionado, água da chuva). Esta água contém resíduos orgânicos ou minerais que se concentram sob o efeito do calor e provocam salpicos, coloração castanha ou envelhecimento precoce no seu aparelho.

Proteger o ambiente

Protecção do ambiente em primeiro lugar!



- ① O seu produto contém materiais que podem ser recuperados ou reciclados.
- ➡ Entregue-o num ponto de recolha para possibilitar o seu tratamento.

Σημαντικές συστάσεις ασφαλείας

- Διαβάστε προσεκτικά το εγχειρίδιο οδηγιών, προτού χρησιμοποιήσετε τη συσκευή σας για πρώτη φορά. Το προϊόν αυτό έχει σχεδιαστεί για οικιακή χρήση και χρήση σε εσωτερικό χώρο μόνο. Σε περίπτωση εμπορικής ή ακατάλληλης χρήσης, ή αδυναμίας συμμόρφωσης με τις οδηγίες, ο κατασκευαστής αποποιείται κάθε ευθύνης και η εγγύηση παύει να ισχύει.
- Μην βγάξετε τη συσκευή από την πρίζα τραβώντας το ηλεκτρικό καλώδιο.
- Να βγάξετε πάντα τη συσκευή από την πρίζα:
 - πριν από το γέμισμα ή το άδειασμα του δοχείου νερού
 - πριν από τον καθαρισμό της συσκευής
 - μετά από κάθε χρήση.
- Η συσκευή και τα εξαρτήματα πρέπει να χρησιμοποιούνται και να τοποθετούνται πάνω σε σταθερή και επίπεδη επιφάνεια, ανθεκτική στη θερμότητα.
- Όταν τοποθετείτε τη συσκευή στη βάση, βεβαιωθείτε ότι η βάση στέκεται πάνω σε σταθερή και επίπεδη επιφάνεια, ανθεκτική στη θερμότητα.
- **Για χώρες που δεν υπόκεινται σε σήμανση CE :** Αυτή η συσκευή δεν προορίζεται για χρήση από άτομα (συμπεριλαμβανομένων παιδιών) με μειωμένες φυσικές, αισθητηριακές ή πνευματικές δυνατότητες ή με έλλειψη κατάλληλων γνώσεων ή εμπειρίας, εκτός εάν πριν από τη χρήση τους παρέχεται επίβλεψη ή κατάλληλες οδηγίες αναφορικά με τη χρήση της συσκευής από ένα άτομο υπεύθυνο για την ασφάλεια τους.
- Τα παιδιά θα πρέπει να βρίσκονται υπό επίβλεψη, για να διασφαλιστεί ότι δεν θα παίξουν με τη συσκευή.
- **Για χώρες που υπόκεινται σε σήμανση CE :** Η συσκευή αυτή μπορεί να χρησιμοποιηθεί από παιδιά άνω των 8 ετών και άτομα με έλλειψη κατάλληλων γνώσεων ή εμπειρίας ή από άτομα με μειωμένες φυσικές, αισθητηριακές ή διανοητικές δυνατότητες υπό την προϋπόθεση ότι έχουν λάβει τις κατάλληλες οδηγίες σχετικά με τη χρήση της

συσκευής, επιτηρούνται και κατανοούν τους κινδύνους που εμπεριέχονται σε αυτήν. Τα παιδιά δεν επιτρέπεται να παίζουν με τη συσκευή. Η συσκευή δεν πρέπει να καθαρίζεται ή να συντηρείται από παιδιά χωρίς να υπάρχει επίβλεψη.

- Όταν η συσκευή είναι αναμμένη ή κρυνει, κρατήστε τη, μαζί με το καλώδιο, μακριά από παιδιά κάτω των 8 ετών.
-  Κατά τη λειτουργία της, οι επιφάνειες της συσκευής μπορεί να υπερθερμανθούν, προκαλώντας ενδεχομένως εγκαύματα. Μην αγγίζετε τις καυτές επιφάνειες της συσκευής (προσβάσιμα μεταλλικά τμήματα και πλαστικά τμήματα δίπλα στα μεταλλικά τμήματα). Οι επιφάνειες που φέρουν αυτό το σήμα σημαίνει ότι η κεφαλή ατμού είναι πολύ καυτή κατά τη χρήση της συσκευής. Μην αγγίζετε αυτές τις επιφάνειες πριν κρυνει τελείως η συσκευή.
- Είναι πολύ σημαντικό να μην χρησιμοποιείτε προϊόντα αφαλάτωσης (αγνό ξύδι, βιομηχανικά προϊόντα αφαλάτωσης, κ.λπ.).
- Προσέχετε όταν χρησιμοποιείτε τη συσκευή διότι βγάζει ατμό.
- Ποτέ μην απομακρύνετε από τη συσκευή όταν είναι συνδεδεμένη στο ρεύμα. Αφού αποσυνδέσετε τη συσκευή από την πρίζα, περιμένετε να κρυνει (περίπου 1 ώρα) πριν την αποθηκεύσετε.
- Μην χρησιμοποιείτε τη συσκευή αν έχει πέσει κάτω, αν έχει ορατές ζημιές, διαρροή, ή αν δεν λειτουργεί φυσιολογικά με οποιονδήποτε τρόπο. Μην προσπαθείτε να αποσυναρμολογήσετε τη συσκευή: για ασφάλεια, απευθυνθείτε σε εξουσιοδοτημένο κέντρο σέρβις.
- Πριν από τη χρήση, ελέγχετε την παροχή ηλεκτρικού ρεύματος για ενδείξεις φθοράς ή ζημιάς. Εάν το ηλεκτρικό καλώδιο έχει υποστεί ζημιά, πρέπει να αντικατασταθεί από ένα εξουσιοδοτημένο κέντρο σέρβις προς αποφυγή κινδύνων.
- Αγοράζετε όλα τα βοηθητικά εξαρτήματα, τα αναλώσιμα προϊόντα και τα αφαιρούμενα εξαρτήματα μόνο από τα εξουσιοδοτημένα κέντρα σέρβις.
- Για την ασφάλειά σας, η συσκευή αυτή συμμορφώνεται με όλους τους σχετικούς κανονισμούς (οδηγίες για τη χαμηλή

τάση, την ηλεκτρομαγνητική συμβατότητα, το περιβάλλον, κ.λπ.).

- Η συσκευή είναι ηλεκτρική συσκευή: πρέπει να χρησιμοποιείται σε συνθήκες κανονικής χρήσης. Έχει σχεδιαστεί μόνο για οικιακή χρήση.
- Η συσκευή πρέπει πάντα να συνδέεται:
 - σε ηλεκτρική εγκατάσταση με τάση μεταξύ 220 V και 240 V.
 - σε γειωμένη ηλεκτρική πρίζα.
 - Η σύνδεση σε λανθασμένη τάση ενδέχεται να προκαλέσει ανεπανόρθωτη βλάβη στη συσκευή και θα ακυρώσει την εγγύηση. Εάν χρησιμοποιείτε καλώδιο προέκτασης, βεβαιωθείτε ότι έχει τα σωστά χαρακτηριστικά (16 A) και γείωση, και ότι είναι εντελώς ξετυλιγμένο. Αν πρέπει οπωσδήποτε να χρησιμοποιηθεί καλώδιο προέκτασης, θα πρέπει να είναι καλώδιο 16 A. Αν το καλώδιο αντέχει σε λιγότερα αμπέρ, μπορεί να προκληθεί φωτιά ή ηλεκτροπληξία λόγω υπερθέρμανσης. Τακτοποιήστε σωστά το καλώδιο, ώστε να μην σκοντάψει κανείς και να μην τραβηχτεί το καλώδιο.
- Ξετυλίξτε τελείως το ηλεκτρικό καλώδιο πριν το συνδέσετε σε γειωμένη πρίζα.
- Ποτέ μην αγγίζετε τα ηλεκτρικά καλώδια με τα καυτά μέρη της συσκευής σας.
- Η συσκευή σας απελευθερώνει ατμό που μπορεί να προκαλέσει εγκαύματα. Να χειρίζεστε πάντα τη συσκευή με προσοχή, ειδικά όταν σιδερώνετε κάθετα. Μην στρέφετε ποτέ τον ατμό προς άλλα άτομα ή ζώα.
- Μην βυθίζετε ποτέ τη συσκευή σε νερό ή σε άλλο υγρό. Ποτέ μην την τοποθετείτε κάτω από βρύση που τρέχει.
- Πριν γεμίσετε το δοχείο νερού με νερό, θα πρέπει να βγάλετε το φιν από την πρίζα.
- Για να πετύχετε βέλτιστα αποτελέσματα απολύμανσης, περάστε προσεκτικά με ατμό όλο το ύφασμα 3 φορές.

Πριν από την πρώτη χρήση

- Την πρώτη φορά που θα χρησιμοποιήσετε τη συσκευή, μπορεί να βγάλει λίγο καπνό, μια αβλαβή οσμή, ή σωματίδια. Δεν επηρεάζουν τη χρήση της συσκευής και εξαφανίζονται σύντομα.

Τι νερό να χρησιμοποιήσω;

- Αυτή η συσκευή έχει σχεδιαστεί για χρήση με νερό από τη βρύση. Μην χρησιμοποιείτε καθαρό απιονισμένο νερό ή καθαρό αποσταγμένο νερό. Αν το νερό είναι πολύ σκληρό (σκληρότητα πάνω από 30°F ή 17°dH ή 21°e), χρησιμοποιήστε μείγμα 50% νερού από τη βρύση και 50% εμφιαλωμένου απιονισμένου νερού. Μην χρησιμοποιείτε ποτέ νερό με πρόσθετες ουσίες (κόλλα σιδερώματος, άρωμα, μαλακτικά κ.λπ.), ούτε νερό από συστήματα θέρμανσης/ψύξης ή αφυγραντήρες (π.χ. νερό από στεγνωτήρια ρούχων, ψυγεία, κλιματιστικά, βρόχινο νερό). Αυτό το νερό περιέχει οργανικά απόβλητα ή ανόργανες ουσίες που στερεοποιούνται με την επίδραση της θερμότητας και προκαλούν πιτσίλισμα, καφέ λεκέδες στα υφάσματα ή πρόωρη φθορά της συσκευής σας.

Προστασία του περιβάλλοντος

Πρόχει η προστασία του περιβάλλοντος!



- ① Η συσκευή σας περιέχει πολύτιμα υλικά, τα οποία μπορούν να ξαναχρησιμοποιηθούν ή να ανακυκλωθούν.
- ➔ Αφήστε τη σε κάποιο δημοτικό σημείο συλλογής αποβλήτων της περιοχής σας.

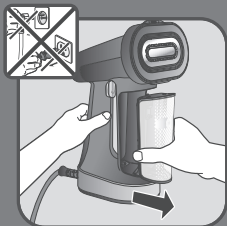

1 BEFORE USE / AVANT UTILISATION / ANTES DE USAR



- EN** Remove the water tank.
- FR** Enlevez le réservoir d'eau.
- ES** Retire el depósito de agua.



- EN** Open the water inlet stopper.
- FR** Ouvrez le bouchon du réservoir d'eau.
- ES** Retire la tapa de la entrada de agua.

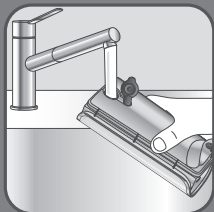

- EN** Fill the water tank with untreated tap water until MAX level.
- FR** Remplissez le réservoir avec de l'eau du robinet non traitée jusqu'au niveau MAX.
- ES** Rellene el depósito de agua con agua del grifo sin tratar hasta el nivel MAX.



- EN** Close the water inlet stopper.
- FR** Refermez le couvercle du réservoir d'eau.
- ES** Cierre la tapa de la entrada de agua.

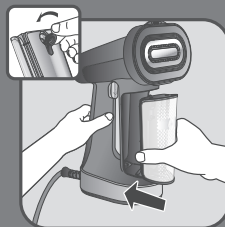

- EN** Return the water tank to its place on the appliance. Make sure that the water tank is fully set in place.
- FR** Remettez le réservoir d'eau à sa place. Assurez-vous que le réservoir d'eau est bien remis en position.
- ES** Vuelva a colocar el depósito de agua en su posición dentro del aparato. Asegúrese de que el depósito de agua está insertado completamente en su posición.



- EN** Hang your garment on a clothes hanger or place it on an ironing table.
- FR** Accrochez votre vêtement sur un cintre ou installez le sur une table à repasser.
- ES** Cuelgue su prenda en una percha o colóquelo sobre una tabla de planchar.

2 ACCESSORIES* / ACCESSOIRES* / ACCESORIOS*



- EN** The door hook allows to hang your garment for steaming.
- FR** L'accroche sur porte permet de pendre votre vêtement pour le vaporiser.
- ES** El gancho para puerta le permite colgar su prenda para aplicarle vapor.



EN

CLEANING PADS

The velvet side of the pad (black) is used when dewrinkling, as it glides easily over fabrics. The lint and hair remover side (grey) gently brushes the surface of the fabric and removes lint and hair. The microfiber side (white) captures small particles inside the fabric to clean it.

LES PADS DE NETTOYAGE

Le côté velvet du pad (noir) s'utilise lorsque vous défroissez, son revêtement glisse facilement sur les tissus. Le côté anti-poils et bouloches (gris) brosse délicatement la surface du textile et retire les poils et bouloches. Le côté microfibre (blanc) capture les petites particules à l'intérieur du textile pour le nettoyer.

FR

ALMOHADILLAS DE LIMPIEZA

El lado de terciopelo de la almohadilla (negro) se utiliza para quitar arrugas, ya que se desliza fácilmente sobre las telas. El lado gris cepilla suavemente la superficie del tejido y elimina la pelusa y el cabello. El lado de microfibra (blanco) captura pequeñas partículas dentro del tejido para limpiarlo.

ES

3 USE / UTILISATION / UTILIZACIÓN



EN

Warning : Never steam a garment while it is being worn.

FR

Avertissement : Ne vaporisez pas un vêtement lorsqu'il est porté.

ES

Advertencia: no aplique nunca vapor sobre una prenda mientras alguien la lleve puesta.

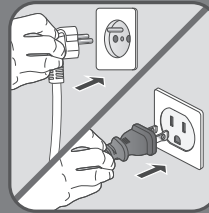

EN

Plug-in the appliance.

FR

Branchez le câble de l'appareil à une prise secteur.

ES

Enchufe el aparato.

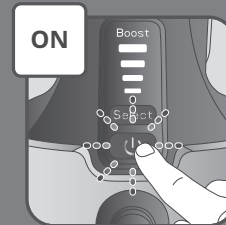

EN

Switch on the appliance.

FR

Mettez l'appareil en marche.

ES

Encienda el aparato.

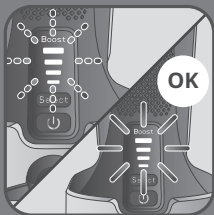

EN

Wait for the indicator to stop flashing in the various modes (approx. 15 to 25 seconds). A beep indicates that your device is ready for use.

FR

Attendez que l'indicateur cesse de clignoter sur les différents modes (environ 15 à 25 secondes). Un bip vous indique que votre appareil est prêt à être utilisé.

ES

Espera a que el indicador deje de parpadear en los distintos modos (aproximadamente de 15 a 25 segundos). Un pitido indica que el aparato está listo para su uso.

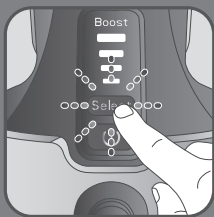

EN

Press the SELECT Button to select between 4 steam mode:

FR

Appuyer sur SELECT pour choisir parmi les 4 modes de vapeur:

ES

Pulse SELECT para elegir entre 4 modos de vapor:

	Super High Très élevé Superalto
	High Élevé Alto
	Medium Moyen Medio
	Eco (low) Éco (faible) Eco (bajo)

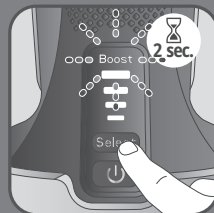

EN

For boost mode, press the SELECT button for 3 sec until BOOST light is flashes

FR

Pour activer le boost, appuyez sur SELECT pendant 3 secondes jusqu'à que le voyant Boost clignote.

ES

Para el modo turbo, pulsa el botón SELECT durante 3 segundo hasta que el indicador BOOST parpadee.



EN

Press the steam trigger while holding the steamer upright and facing the garment.

FR

Appuyez sur la gâchette vapeur en tenant le défroisseur face au vêtement et en position verticale.

ES

Pulsa el botón de vapor mientras sostienes el vaporizador en posición vertical y de cara a la prenda.



EN

For continuous steam, lock the steam trigger by pushing it twice quickly. To release it, press it again.

FR

Pour obtenir un flux de vapeur continue appuyez deux fois sur la gâchette rapidement. Pour le stopper appuyez de nouveau sur la gâchette.

ES

Para obtener vapor continuo, bloquee el gatillo de vapor pulsándolo dos veces rápidamente. Para soltarlo, púlselo de nuevo.



- EN** Be sure to follow the instructions on your garment or textile label. Test on an inconspicuous area first.
- FR** Assurez-vous de bien suivre les indications sur l'étiquette de votre vêtement ou textile. Testez préalablement sur une zone non visible.
- ES** Asegúrate de seguir las instrucciones del etiquetado de la prenda o tejido. Primero prueba en un área discreta.

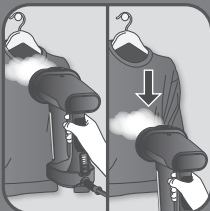

- EN** For a vertical optimal use, move the steam jets over your garment from top to bottom and maintain the soleplate in contact with the clothes.
- FR** Pour une utilisation verticale optimale, orientez les jets de vapeur vers votre vêtement en effectuant des mouvements de haut en bas tout en restant en contact avec le linge.

- ES** Para conseguir un resultado óptimo verticalmente, mueva el chorro de vapor sobre la prenda de arriba a abajo y mantenga la suela en contacto con la ropa.

- EN** For horizontal use, move the steamer back and forth on the iron board and maintain the soleplate in contact with the clothes. Beware of the steam jet when you tilt the product from horizontal to vertical.

- FR** Pour usage horizontal, déplacer le défroisseur d'avant en arrière sur la planche tout en restant en contact avec le linge. Prendre garde au jet de vapeur lorsque vous basculez le produit de l'horizontale à la verticale.

- ES** Para uso horizontal, mueva el vaporizador hacia adelante y hacia atrás sobre la tabla de planchar y mantenga la suela en contacto con la ropa. Ten cuidado con el chorro de vapor cuando inclines el producto de horizontal a vertical.

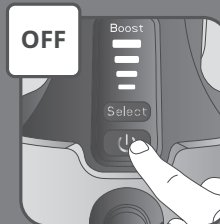

- EN** Press and hold the On/Off button to switch the appliance off.
- FR** Appuyez et maintenez le bouton marche/arrêt pour éteindre l'appareil.
- ES** Mantenga pulsado el botón de encendido/apagado para apagar el aparato.

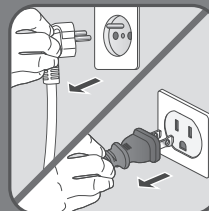

- EN** Unplug the appliance.
- FR** Débranchez l'appareil.
- ES** Desenchufe el aparato.

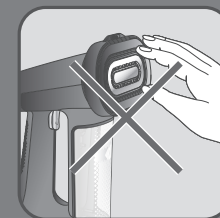

- EN** Warning: Never touch the soleplate of the appliance.
- FR** Avertissement : Ne touchez jamais la semelle de l'appareil.
- ES** Advertencia: No toque nunca la suela del aparato.

4 AUTO OFF / AUTO OFF / APAGADO AUTOMATICO



EN

- 1) For your safety, the appliance is fitted with an auto-off monitoring system, which is activated after approximately 8 minutes without use.
- 2) To reactivate the appliance, switch it on by pressing the ON/OFF button.

FR

- 1) Pour votre sécurité, l'appareil est équipé d'un auto-off à arrêt automatique qui s'active au bout d'environ 8 minutes.
- 2) Pour réactiver l'appareil, appuyez sur le bouton de marche/arrêt.

ES

- 1) Por tu seguridad, el producto está equipado con un sistema de control de apagado automático, que se activa después de 8 minutos sin utilizarlo, aproximadamente.
- 2) Para volver a encender el aparato, pulsa el botón de encender/apagar.

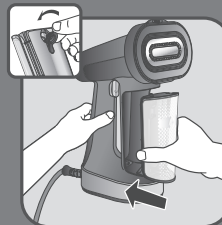
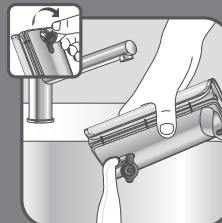
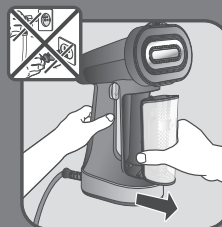

5 AFTER USE / APRES UTILISATION / DESPUÉS DE USAR



EN

Remove the water tank.

FR

Enlevez le réservoir d'eau.

ES

Retire el depósito de agua.

EN

Empty the water tank completely.

FR

Videz complètement le réservoir d'eau.

ES

Vacíe completamente el depósito de agua.

EN

Replace the cap, then replace the water tank in the appliance.

FR

Remplacez le bouchon puis remettez le réservoir d'eau à sa place dans l'appareil.

ES

Vuelve a poner el tapón y el depósito de agua en el aparato.

EN

Wait for an hour for your appliance to cool before storing.

FR

Attendez une heure pour que votre appareil refroidisse avant de le ranger.

ES

Espere una hora a que se enfríe el aparato antes de guardarlo.

6 ANTI-CALC / ANTI-CALCAIRE / DESCALCIFICACIÓN SENCILLA

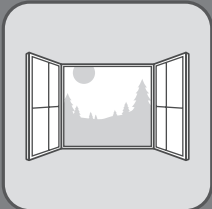

EN Do this operation in a vented room.

FR Effectuez cette opération dans une pièce ventilée.

ES Realice esta operación en una habitación ventilada.

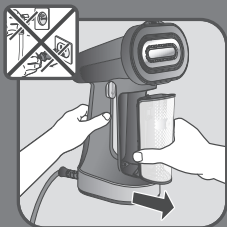

EN Remove the water tank.

FR Enlevez le réservoir d'eau.

ES Retire el depósito de agua.

EN Fill the water tank with 50% water and 50% white vinegar. Do not use other descaling products.

FR Remplissez le réservoir d'eau avec 50% d'eau et 50% de vinaigre blanc. N'utilisez aucun autre produit de détartrage.

ES Llene el depósito de agua con 50% de agua y 50% de vinagre blanco. No utilice otros productos descalcificadores.

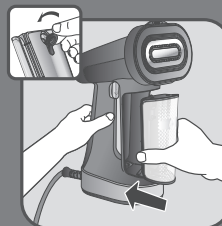
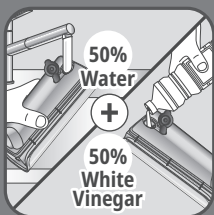

EN Replace the cap and replace the water tank. Make sure the water tank is correctly positioned.

FR Remplacez le bouchon et remettez le réservoir d'eau à sa place. Veillez à ce que le réservoir d'eau soit bien mis en place.

ES Vuelva a poner el tapón y el depósito de agua. Asegúrate de que el depósito de agua esté bien colocado.

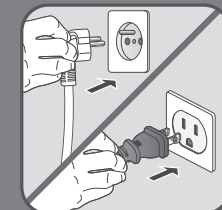

EN Plug-in the appliance.

FR Branchez le câble de l'appareil à une prise secteur

ES Enchufe el aparato.

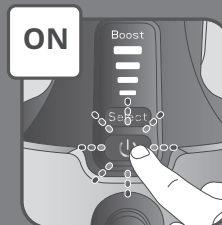

EN Switch on the appliance.

FR Mettez l'appareil en marche.

ES Encienda el aparato.

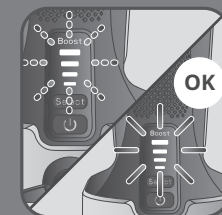

EN Wait until the light stop flashing along the modes (approx. 15 to 25 seconds). When the light is steady the appliance is ready to use.

FR Attendez que le voyant cesse de clignoter de mode en mode (environ 15 à 25 secondes). Lorsque le voyant ne clignote plus, votre appareil est prêt à être utilisé.

ES Espere a que la luz deje de parpadear de modo en modo (aproximadamente 15 a 25 segundos). Cuando la luz está fija, el aparato estará listo para usar.



EN

Run the appliance until the water tank has completely emptied. Only do this operation in vertical use.

FR

Faire fonctionner l'appareil jusqu'à ce que le réservoir d'eau se vide complètement. Ne le faire qu'en utilisation verticale.

ES

Haga funcionar el aparato hasta que el depósito de agua se haya vaciado por completo. Hacerlo en posición vertical solo.

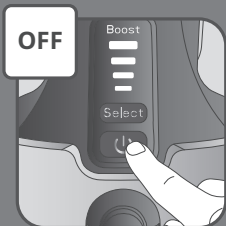

EN

Press and hold the On/Off button to switch the appliance off.

FR

Appuyez et maintenez sur le bouton marche/arrêt pour éteindre l'appareil.

ES

Mantenga pulsado el botón de encendido/apagado para apagar el aparato.

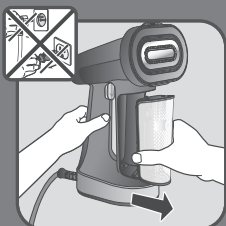

EN

Unplug the appliance and pull the water tank out.

FR

Débranchez l'appareil et enlevez le réservoir hors de l'appareil.

ES

Desenchufe el aparato y extraiga el depósito de agua.

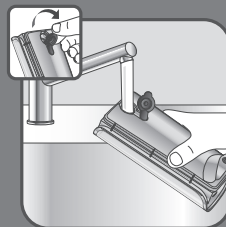

EN

Remove the water inlet stopper rinse the water tank, and fill the water tank with untreated tap water.

FR

Ouvrez le bouchon du réservoir d'eau, rincez le réservoir et remplissez le réservoir avec de l'eau du robinet.

ES

Retire el tope de entrada de agua enjuague el depósito, y rellene el depósito de agua con agua del grifo sin tratar.

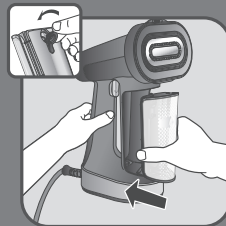

EN

Return the water tank to its place on the appliance. Make sure the water tank is fully set in place.

FR

Remettez le réservoir d'eau à sa place dans l'appareil. Assurez-vous que le réservoir d'eau est bien remis en position.

ES

Vuelva a colocar el depósito de agua en su posición dentro del aparato. Asegúrese de que el depósito de agua está insertado completamente en su posición.

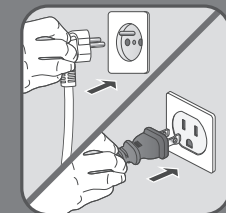

EN

Plug in the appliance.

FR

Branchez le câble de l'appareil à une prise murale.

ES

Enchufe el aparato.

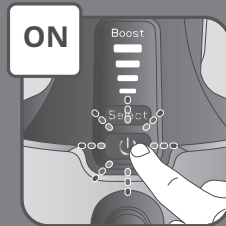

EN

Switch on the appliance.

FR

Mettez l'appareil en marche.

ES

Encienda el aparato.

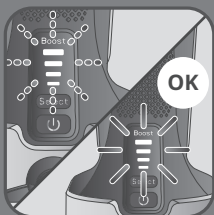

EN

Wait for the indicator to stop flashing in the various modes (approx. 15 to 25 seconds). A beep indicates that your device is ready for use.

FR

Attendez que l'indicateur cesse de clignoter sur les différents modes (environ 15 à 25 secondes). Un bip vous indique que votre appareil est prêt à être utilisé.

ES

Espera a que el indicador deje de parpadear en los distintos modos (aproximadamente de 15 a 25 segundos). Un pitido indica que el aparato está listo para su uso.



EN

Run the appliance until the water tank has completely emptied. Only do this operation in vertical use.

FR

Appuyez sur la gâchette et laissez l'appareil fonctionner jusqu'à ce que le réservoir d'eau se vide complètement.

ES

Haga funcionar el aparato hasta que el depósito de agua se haya vaciado por completo.

7 CLEANING / NETTOYAGE / LIMPIEZA



EN

Wait an hour for complete cool down.

FR

Attendez une heure afin que l'appareil refroidisse complètement.

ES

Espera una hora a que se haya enfriado completamente.



EN

Only use a soft sponge with water to clean. Do not use any detergent product.

FR

Utilisez uniquement une éponge douce avec de l'eau pour nettoyer l'appareil. N'utilisez aucun produit détergent.

ES

Utilice únicamente una esponja suave con agua para limpiarlo. No utilice ningún tipo de detergente.



EN

Never wash or rinse appliance directly over a sink.

FR

Ne lavez ni ne rincez jamais l'appareil directement au-dessus d'un évier.

ES

Nunca lave ni enjuague el aparato directamente bajo el grifo.



EN

The reversible pad* can be hand washed with clear water and soap only. Let it dry before reusing it.

FR

Le pad* réversible peut être lavé à la main avec de l'eau claire et du savon uniquement. Attendez qu'il soit sec avant de le réutiliser.

ES

Las almohadillas* reversibles se pueden lavar a mano con agua y jabón únicamente. Deja que se sequen antes de volver a utilizarlas.



1 PRIMA DELL'USO / ANTES DA UTILIZAÇÃO / ΠΡΙΝ ΑΠΟ ΤΗ ΧΡΗΣΗ



IT Rimuovere il serbatoio dell'acqua.

PT Retire o reservatório de água.

EL Αφαιρέστε το δοχείο νερού.



IT Aprire il fermo della bocchetta del serbatoio dell'acqua.

PT Abra a tampa do reservatório de água.

EL Ανοίξτε την τάπα εισόδου νερού.

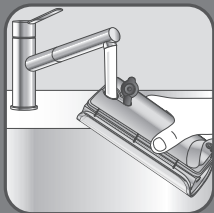

IT Riempire il serbatoio dell'acqua con acqua di rubinetto non trattata fino al livello MAX.

PT Encha o reservatório de água com água da torneira não tratada até ao nível MAX (Máximo).

EL Γεμίστε το δοχείο νερού με μη επεξεργασμένο νερό από τη βρύση έως τη στάθμη MAX.



IT Chiudere il fermo della bocchetta del serbatoio dell'acqua.

PT Feche a tampa do reservatório de água.

EL Κλείστε την τάπα εισόδου νερού.

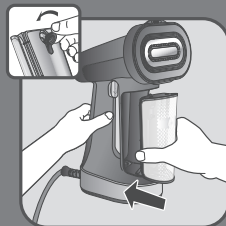

IT Riposizionare il serbatoio dell'acqua sull'apparecchio. Assicurarsi che il serbatoio dell'acqua sia posizionato correttamente.

PT Volte a colocar o reservatório de água no seu lugar no aparelho. Certifique-se de que o reservatório de água está corretamente colocado.

EL Ξανατοποθετήστε το δοχείο νερού στη συσκευή. Βεβαιωθείτε ότι το δοχείο νερού έχει εφαρμόσει σωστά.



IT Appendere l'indumento su un appendiabiti o posizionarlo su un'asse da stiro.

PT Pendure a sua peça de roupa num cabide ou coloque-a numa tábua de engomar.

EL Κρεμάστε το ρούχο σε μια κρεμάστρα ή τοποθετήστε το σε μια επιφάνεια σιδερώματος.

2 ACCESSORI* / ACESSÓRIOS* / ΕΞΑΡΤΗΜΑΤΑ*



IT Il gancio per porta consente di appendere l'indumento per la stiratura a vapore.

PT O gancho para pendurar permite pendurar a sua peça de roupa para passar a vapor.

EL Με το άγκιστρο πόρτας, μπορείτε να κρεμάσετε το ρούχο που θα φρεσκάρετε με τον ατμό.



IT

SPAZZOLE

Il lato in velluto della spazzola (nero) viene utilizzato per la rimozione delle pieghe, poiché scorre facilmente sui tessuti. Il lato per la rimozione dei pelucchi e dei peli (grigio) sfrega delicatamente la superficie del tessuto e rimuove pelucchi e peli. Il lato in microfibra (bianco) cattura le piccole particelle all'interno del tessuto per pulirlo.

ESCOVAS DE LIMPEZA

O lado em veludo da escova (preto) é utilizado para remover vincos, ao deslizar facilmente sobre os tecidos. O lado do removedor de pelos (cinzento) escova suavemente a superfície do tecido e remove pelos e cabelo. O lado em microfibra (branco) recolhe pequenas partículas no interior do tecido para o limpar.

PT

ΣΦΟΥΓΓΑΡΑΚΙΑ ΚΑΘΑΡΙΣΜΟΥ

Η βελούδινη πλευρά του επιθέματος (μαύρη) χρησιμοποιείται κατά του τσαλακώματος, καθώς γλιστράει εύκολα πάνω στα υφάσματα. Η πλευρά του αποχουδωτή και αφάιρεσης τριχών (γκρι) βουρτσίζει απαλά την επιφάνεια του υφάσματος και αφαιρεί χνούδια και τρίχες. Η πλευρά με τις μικροίνες (λευκή) αιχμαλωτίζει τα μικρά σωματίδια στο εσωτερικό του υφάσματος, για να το καθαρίσει.

EL

3 UTILIZZO / UTILIZAÇÃO / ΧΡΗΣΗ



IT

Avvertenza: non utilizzare mai vapore su un indumento mentre viene indossato.

PT

Aviso: nunca aplique vapor a uma peça de roupa enquanto esta estiver a ser utilizada.

EL

Προειδοποίηση: Μην χρησιμοποιείτε ποτέ τη συσκευή ατμού σε ρούχο ενώ το φοράτε.

IT

Collegare l'apparecchio.

PT

Ligue o aparelho à corrente.

EL

Συνδέστε τη συσκευή στην πρίζα.

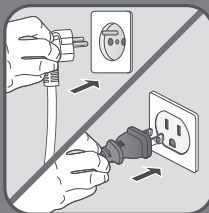

IT

Accensione dell'apparecchio

PT

Ligue o aparelho.

EL

Ενεργοποιήστε τη συσκευή.

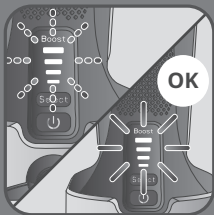

IT

Attendere che la spia smetta di lampeggiare nelle varie modalità (da circa 15 a 25 secondi). Un segnale acustico indica che il dispositivo è pronto per l'uso.

PT

Aguarde que o indicador deixe de piscar nos vários modos (aprox. 15 a 25 segundos). Um sinal sonoro indica que o dispositivo está pronto a ser utilizado.

EL

Περιμένετε να σταματήσει να αναβοσβήνει η ένδειξη στις διάφορες λειτουργίες (περ. 15 έως 25 δευτερόλεπτα). Ένα ηχητικό σήμα υποδεικνύει ότι η συσκευή σας είναι έτοιμη για χρήση.

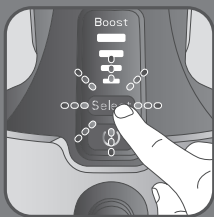

IT

Premete il pulsante SELECT per selezionare tra 4 modalità vapore:

PT

Prima o botão SELECT (Selecionar) para seleccionar entre 4 modos de vapor:

EL

Πιέστε το κουμπί SELECT για να επιλέξετε μεταξύ 4 λειτουργιών ατμού:

	Super intenso Super Alto Πολύ υψηλή
	Intenso Alto Υψηλή
	Medio Médio Μέτρια
	Eco (basso) Eco (baixo) Eco (χαμηλή)

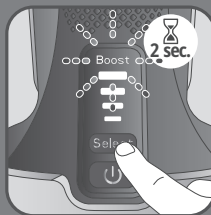

IT

Per la modalità boost, premere il pulsante SELECT per 3 secondi finché la spia BOOST non lampeggia

PT

Para o modo Boost (Impulso), prima o botão SELECT (Selecionar) durante 3 segundos até a luz BOOST (Impulso) ficar intermitente

EL

Για τη λειτουργία ενίσχυσης, πατήστε το κουμπί SELECT για 3 δευτερόλεπτα μέχρι να αρχίσει να αναβοσβήνει η λυχνία BOOST



IT

Premere il pulsante del vapore tenendo il sistema di stiratura a vapore in posizione verticale e rivolto verso l'indumento.

PT

Prima o botão do vapor enquanto segura o vaporizador na vertical e voltado para a peça de roupa.

EL

Πιέστε τον διακόπτη ατμού ενώ κρατάτε τη συσκευή ατμού σε όρθια θέση και στραμμένη προς το ρούχο.



IT

Per ottenere vapore continuo, bloccare il pulsante del vapore premendolo due volte rapidamente. Per interrompere l'operazione, premere nuovamente.

PT

Para um vapor contínuo, bloqueie o botão do vapor premindo-o duas vezes rapidamente. Para o parar, prima-o novamente.

EL

Αν θέλετε συνεχή ατμό, κλειδώστε τον διακόπτη ατμού πιέζοντάς τον δύο φορές. Για διακοπή, πατήστε το ξανά.



IT Seguire le istruzioni riportate sull'etichetta dell'indumento o del tessuto. Eseguire prima una prova su una piccola area.

PT Certifique-se de que segue as instruções da sua peça de roupa ou etiqueta têxtil. Teste primeiro numa área discreta.

EL Φροντίστε να ακολουθήσετε τις οδηγίες στην ετικέτα του ρούχου ή του υφάσματος. Δοκιμάστε πρώτα σε ένα εμφανές σημείο.

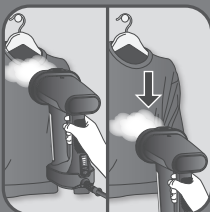

IT Per un utilizzo ottimale in verticale, passare i getti di vapore sugli indumenti dall'alto verso il basso e mantenere la piastra a contatto con i vestiti.

PT Para uma utilização vertical otimizada, movimento os jatos de vapor sobre a sua peça de roupa de cima para baixo e mantenha a base em contacto com a roupa.

EL Για κάθετη, βέλτιστη χρήση, μετακινήστε τους πίδακες ατμού πάνω από το ρούχο σας από πάνω προς τα κάτω και διατηρήστε την πλάκα σε επαφή με τα ρούχα.



IT Per l'utilizzo in posizione orizzontale, muovere il sistema di stiratura a vapore avanti e indietro sull'asse da stiro e mantenere la piastra a contatto con i vestiti. Fare attenzione al getto di vapore quando si porta il prodotto dalla posizione orizzontale a quella verticale.

PT Para uma utilização horizontal, desloque o vaporizador para a frente e para trás sobre a tábua de engomar e mantenha a base em contacto com a roupa. Tenha cuidado com o jato de vapor ao inclinar o aparelho da horizontal para a vertical.

EL Για οριζόντια χρήση, μετακινήστε τη συσκευή ατμού εμπρός-πίσω στη σιδερώστρα και διατηρήστε την πλάκα σε επαφή με τα ρούχα. Προσοχή στον πίδακα ατμού όταν στρέψετε το προϊόν από οριζόντια σε κάθετη θέση.

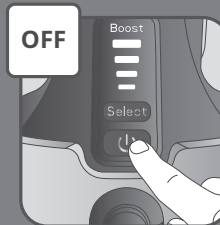

IT Tenete premuto il pulsante di accensione/spengimento per spegnere l'apparecchio.

PT Prima e mantenha premido o botão de On/Off (Ligar/Desligar) para desligar o aparelho.

EL Για να απενεργοποιήσετε τη συσκευή, κρατήστε πατημένο το κουμπί ON/OFF.

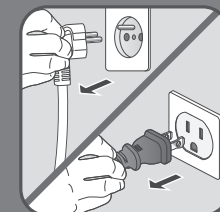

IT Scollegare l'apparecchio dalla presa di corrente.

PT Desligue o aparelho da tomada.

EL Αποσυνδέστε τη συσκευή από την πρίζα.

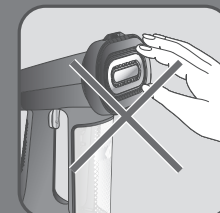

IT Avvertenza: non toccare mai la piastra dell'apparecchio.

PT Aviso: Nunca toque na base do aparelho.

EL Προειδοποίηση: Μην αγγίζετε ποτέ τη θερμαινόμενη πλάκα της συσκευής.

4 SPEGNIMENTO AUTOMÁTICO / DESATIVAÇÃO AUTOMÁTICA / ΑΥΤΟΜΑΤΗ ΑΠΕΝΕΡΓΟΠΟΙΗΣΗ



IT

- 1) Per motivi di sicurezza, l'apparecchio è dotato di un sistema di monitoraggio di spegnimento automatico che si attiva dopo circa 8 minuti di inattività.
- 2) Per riattivare l'apparecchio, accenderlo premendo il pulsante di accensione/spegnimento.

PT

- 1) Para sua segurança, o aparelho está equipado com um sistema de monitorização de desativação automática, que é ativado automaticamente após cerca de 8 minutos sem ser utilizado.
- 2) Para reativar o aparelho, ligue-o premindo o botão ON/OFF (Ligar/Desligar).

EL

- 1) Για την ασφάλειά σας, η συσκευή διαθέτει σύστημα παρακολούθησης αυτόματης απενεργοποίησης, το οποίο ενεργοποιείται μετά από περίπου 8 λεπτά αδράνειας.
- 2) Για να ενεργοποιήσετε ξανά τη συσκευή, ενεργοποιήστε την πατώντας το κουμπί ON/OFF.

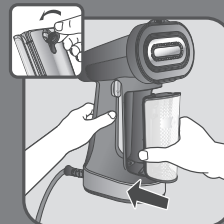
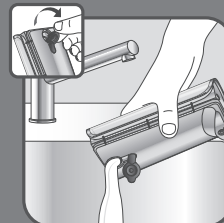
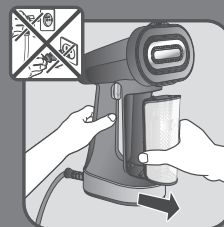

5 DOPO L'USO / APÓS A UTILIZAÇÃO / ΜΕΤΑ ΤΗ ΧΡΗΣΗ



IT

Rimuovere il serbatoio dell'acqua.

PT

Retire o reservatório de água.

EL

Αφαιρέστε το δοχείο νερού.

IT

Svuotare completamente il serbatoio dell'acqua.

PT

Esvazie o reservatório de água completamente.

EL

Αδειάστε τελείως το δοχείο νερού.

IT

Sostituire il tappo, quindi riposizionare il serbatoio dell'acqua sull'apparecchio.

PT

Volte a colocar a tampa e, em seguida, volte a colocar o reservatório de água no aparelho.

EL

Επανατοποθετήστε την τάπα και το δοχείο νερού στη συσκευή.

IT

Attendere un'ora che l'apparecchio si raffreddi prima di riporlo.

PT

Aguarde uma hora para que o aparelho arrefeça antes de o guardar.

EL

Περιμένετε μία ώρα για να κρυώσει η συσκευή και μετά αποθηκεύστε την.

6 ANTICALCARE / DESCALCIFICAÇÃO / ΑΦΑΛΑΤΩΣΗ

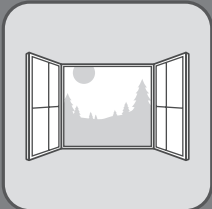

- IT** Eseguire questa operazione in una stanza ventilata.
- PT** Realize esta operação numa sala ventilada.
- EL** Πραγματοποιήστε αυτήν την εργασία σε χώρο που εξαερίζεται.

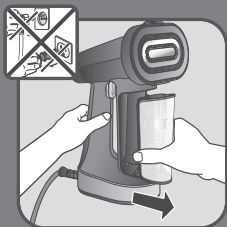

- IT** Rimuovere il serbatoio dell'acqua.
- PT** Retire o reservatório de água.
- EL** Αφαιρέστε το δοχείο νερού.

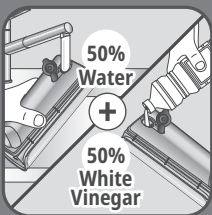

- IT** Riempire il serbatoio dell'acqua con il 50% di acqua e il 50% di aceto bianco. Non utilizzare altri prodotti anticalcare.
- PT** Encha o reservatório de água com 50% de água e 50% de vinagre branco. Não utilize outros produtos de descalcificação.
- EL** Γεμίστε το δοχείο νερού με 50% νερό και 50% λευκό ξύδι. Μην χρησιμοποιείτε άλλα προϊόντα αφαλάτωσης

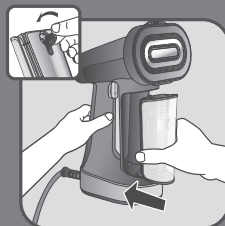

- IT** Riposizionare il tappo e il serbatoio dell'acqua. Accertarsi che il serbatoio dell'acqua sia posizionato correttamente.
- PT** Volte a colocar a tampa e substitua o reservatório de água. Certifique-se de que o reservatório de água está posicionado corretamente.

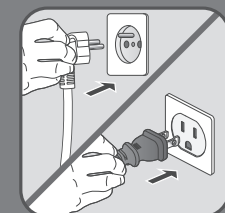

- EL** Επανατοποθετήστε την τάπα και το δοχείο νερού. Βεβαιωθείτε ότι το δοχείο νερού έχει τοποθετηθεί σωστά.
- IT** Collegare l'apparecchio.
- PT** Ligue o aparelho à corrente.
- EL** Συνδέστε τη συσκευή στην πρίζα.

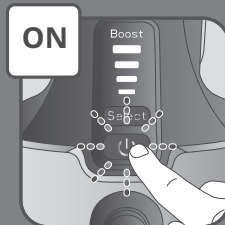

- IT** Accensione dell'apparecchio.
- PT** Ligue o aparelho.
- EL** Ενεργοποιήστε τη συσκευή.

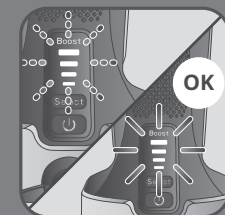

- IT** Attendere che la spia smetta di lampeggiare nelle varie modalità (da 15 a 25 secondi circa). Quando la spia è fissa, l'apparecchio è pronto per l'uso.
- PT** Aguarde até que a luz deixe de piscar ao longo dos modos (aprox. 15 a 25 segundos). Quando a luz estiver acesa, o aparelho está pronto a utilizar.
- EL** Περιμένετε μέχρι η λυχνία να σταματήσει να αναβοσβήνει σε όλες τις λειτουργίες (περίπου 15 έως 25 δευτερόλεπτα). Μόλις ανάψει σταθερά η λυχνία, η συσκευή είναι έτοιμη για χρήση.



IT

Usare l'apparecchio finché il serbatoio dell'acqua non si è completamente svuotato. Eseguire questa operazione solo in verticale.

PT

Coloque o aparelho em funcionamento até que o reservatório de água se tenha esvaziado completamente. Realize esta operação apenas em utilização vertical.

EL

Λειτουργήστε τη συσκευή, μέχρι να αδειάσει τελείως το δοχείο νερού. Η εργασία αυτή πρέπει να εκτελείται μόνο σε κατακόρυφη χρήση.

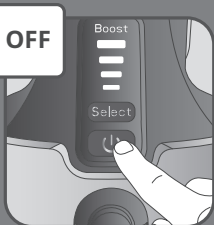

IT

Tenete premuto il pulsante di accensione/spengimento per spegnere l'apparecchio.

PT

Prima e mantenha premido o botão de On/Off (Ligar/Desligar) para desligar o aparelho.

EL

Για να απενεργοποιήσετε τη συσκευή, κρατήστε πατημένο το κουμπί ON/OFF.

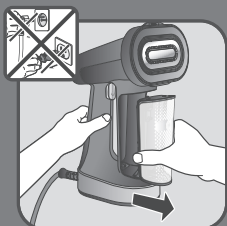

IT

Scogliere l'apparecchio ed estrarre il serbatoio dell'acqua.

PT

Desligue o aparelho e retire o reservatório de água.

EL

Αποσυνδέστε τη συσκευή από την πρίζα και αφαιρέστε το δοχείο νερού.

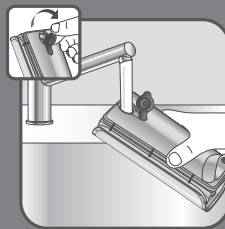

IT

Rimuovere il fermo della bocchetta del serbatoio dell'acqua, sciacquare il serbatoio e riempirlo con acqua di rubinetto non trattata.

PT

Retire a tampa do reservatório de água, enxague o reservatório de água e encha com água da torneira não tratada.

EL

Αφαιρέστε την τάπα από την είσοδο νερού, ξεπλύνετε το δοχείο νερού και γεμίστε το με μη επεξεργασμένο νερό από τη βρύση.

IT

Riposizionare il serbatoio dell'acqua sull'apparecchio. Assicurarsi che il serbatoio dell'acqua sia posizionato correttamente.

PT

Volte a colocar o reservatório de água no seu lugar no aparelho. Certifique-se de que o reservatório de água está corretamente colocado.

EL

Ξανατοποθετήστε το δοχείο νερού στη συσκευή. Βεβαιωθείτε ότι το δοχείο νερού έχει εφαρμοστεί σωστά.

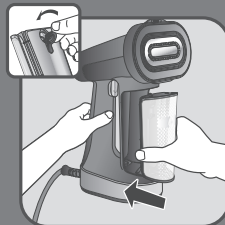

IT

Collegare l'apparecchio alla presa di corrente.

PT

Ligue o aparelho à corrente.

EL

Συνδέστε τη συσκευή στην πρίζα.

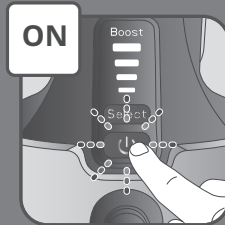
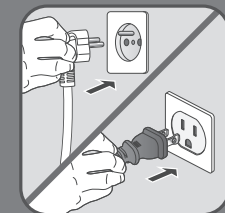

IT

Accensione dell'apparecchio

PT

Ligue o aparelho.

EL

Ενεργοποιήστε τη συσκευή.

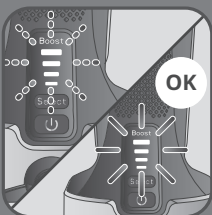

IT

Attendere che la spia smetta di lampeggiare nelle varie modalità (da circa 15 a 25 secondi). Un segnale acustico indica che il dispositivo è pronto per l'uso.

PT

Aguarde que o indicador deixe de piscar nos vários modos (aprox. 15 a 25 segundos). Um sinal sonoro indica que o dispositivo está pronto a ser utilizado.

EL

Περιμένετε να σταματήσει να αναβοσβήνει η ένδειξη στις διάφορες λειτουργίες (περ. 15 έως 25 δευτερόλεπτα). Ένα ηχητικό σήμα υποδεικνύει ότι η συσκευή σας είναι έτοιμη για χρήση.

IT

Usare l'apparecchio finché il serbatoio dell'acqua non si è completamente svuotato. Eseguire questa operazione solo in verticale.

PT

Coloque o aparelho em funcionamento até que o reservatório de água se tenha esvaziado completamente. Realize esta operação apenas em utilização vertical.

EL

Λειτουργήστε τη συσκευή, μέχρι να αδειάσει τελείως το δοχείο νερού. Η εργασία αυτή πρέπει να εκτελείται μόνο σε κατακόρυφη χρήση.



7 PULIZIA / LIMPEZA / ΚΑΘΑΡΙΣΜΟΣ



IT

Attendere un'ora per il completo raffreddamento.

PT

Aguarde uma hora para o arrefecimento completo.

EL

Περιμένετε μία ώρα για να κρυώσει τελείως.

IT

Per la pulizia, utilizzare solo una spugna morbida con acqua. Non utilizzare prodotti detergenti.

PT

Utilize apenas uma esponja macia com água para limpar. Não utilize detergente.

EL

Καθαρίστε μόνο με σφουγγάρι και νερό. Μην χρησιμοποιείτε κανένα καθαριστικό προϊόν.

IT

Non lavare o risciacquare mai l'apparecchio direttamente su un lavandino.

PT

Nunca lave nem enxague o aparelho diretamente sobre um lava-loiças.

EL

Μην πλύνετε και μην ξεπλύνετε ποτέ τη συσκευή απευθείας κάτω από τρεχούμενο νερό.

IT

La SPAZZOLA reversibile* può essere lavata a mano con acqua pulita e sapone. Lasciare asciugare prima di riutilizzarla

PT

A escova reversível* pode ser lavada à mão com água limpa e sabão. Deixe-a secar antes de a reutilizar.

EL

Το επίθεμα διπλής όψης* μπορεί να πλυθεί στο χέρι μόνο με καθαρό νερό και σαπούνι. Αφήστε το να στεγνώσει πριν το επαναχρησιμοποιήσετε.

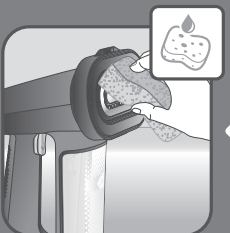

IS THERE A PROBLEM ?

PROBLEMS	POSSIBLE CAUSES	SOLUTIONS
There is no steam.	The appliance is not plugged in, or not switched on.	Check that your appliance is correctly plugged in and switched on.
	The water level is too low.	Unplug your appliance and refill it.
	The steam pump has not been primed.	Press the steam trigger continuously for a few seconds to begin steaming.
	You are using the appliance for the first time.	Press the steam trigger continuously for a few seconds to begin steaming.
	The water tank is not fully in place.	Ensure that stopper is closed and that the water tank snaps when put into place.
The appliance does not heat.	It is not plugged in, or not switched on.	Plug in your appliance and switch on.
	The appliance is on auto off.	Please refer to the 'AUTO OFF' section.
Water tank leaks.	The water tank is not fully in place or the stopper is not closed properly.	Ensure that stopper is closed and that the water tank snaps when put into place.
Steam rate decreases.	Calc Sealing.	Refer to 'ANTI CALC' section in instructions for use.
	Horizontal usage	It is normal for the steam rate to decrease in horizontal usage.
The steam leaves stains on the fabric or the appliance spits.	You are using water with additives.	Never add any additive in the water tank.
	The appliance has not been rinsed enough after the descaling operation.	Read carefully the 'ANTI CALC' section in instructions for use.
	You are using other liquids than white vinegar to descale the product.	Use only white vinegar during 'ANTI CALC' procedure.
Appliance steams continuously.	Continuous steam has been activated (USE paragraph).	Stop continuous mode by pressing the trigger once.

GUIDE DE DEPANNAGE

PROBLÈMES	CAUSES POSSIBLES	SOLUTIONS
Il n'y a pas de vapeur	L'appareil n'est probablement pas branché ou mis en marche.	Vérifiez que la prise est correctement connectée et que l'alimentation est activée.
	Le niveau d'eau est trop bas.	Débranchez l'appareil et remplissez le réservoir.
	La pompe à vapeur n'a pas été amorcée.	Appuyez et maintenez pressée la gâchette à vapeur pendant quelques secondes jusqu'à ce que la vapeur soit émise.
	Vous utilisez l'appareil pour la première fois.	Appuyez et maintenez pressée la gâchette à vapeur pendant quelques secondes jusqu'à ce que la vapeur soit émise.
L'appareil ne chauffe pas.	Le réservoir d'eau n'est pas correctement en place.	Assurez-vous que le bouchon est correctement fermé et que le réservoir d'eau est enclenché en position.
	Il n'est pas branché ou il n'a pas été mis en marche.	Branchez le câble de l'appareil et mettez-le en marche.
Fuite du réservoir.	L'appareil est en auto-off.	Veillez vous reporter au paragraphe « AUTO-OFF ».
	Le réservoir d'eau n'est pas correctement installé ou le bouchon n'est pas correctement fermé.	Assurez-vous que le bouchon est correctement fermé et que le réservoir d'eau est enclenché en position.
Le flux de vapeur diminue.	Blocage dû au calcaire	Référez-vous au paragraphe « ANTI-CALCAIRE » dans les instructions d'utilisation.
	Usage horizontal	Il est normal que le flux de vapeur diminue sur l'usage horizontal.

PROBLÈMES	CAUSES POSSIBLES	SOLUTIONS
La vapeur laisse des taches sur le tissu ou l'appareil crache.	Vous utilisez de l'eau avec des additifs.	N'ajoutez jamais d'additifs dans le réservoir d'eau.
	L'appareil n'a pas été suffisamment rincé après l'opération de détartrage.	Lisez attentivement le paragraphe « ANTI-CALCAIRE » dans les instructions d'utilisation.
	Vous avez utilisé d'autres liquides que le vinaigre blanc pour détartrer le produit.	Utilisez uniquement du vinaigre blanc lors de la procédure «ANTI CALCAIRE».
L'appareil émet de la vapeur de manière continue.	La vapeur continue a été activée (paragraphe UTILISATION)	Arrêter le mode continu en appuyant une fois sur la gâchette.

¿HAY ALGÚN PROBLEMA?

PROBLEMAS	POSIBLES CAUSAS	SOLUCIONES
No hay vapor.	El aparato no está enchufado o conectado.	Compruebe que su aparato está enchufado correctamente y encendido.
	El nivel de agua es demasiado bajo.	Desconecte el aparato y rellénelo.
	La bomba de vapor no se ha cebado.	Presione el gatillo de vapor de forma continuada durante unos pocos segundos para que empiece el vapor.
	Está usando el aparato por primera vez.	Presione el gatillo de vapor de forma continuada durante unos pocos segundos para que empiece el vapor.
	El depósito de agua no está en su sitio.	Garantizar que el tope esté cerrado y que el depósito de agua suene cuando se coloque en su sitio.
El aparato no calienta.	No está enchufado o conectado.	Enchufe su aparato y conéctelo.
	El aparato está en modo apagado automático.	Consultar la sección APAGADO AUTOMÁTICO.
Fugas de agua.	El depósito de agua no está correctamente colocado o el tope no se ha cerrado correctamente.	Garantizar que el tope esté cerrado y que el depósito de agua suene cuando se coloque en su sitio.
El chorro de vapor disminuye.	Sellado de cal	Consultar la sección "Anti cal" en las instrucciones de uso.
	Uso horizontal	Es normal que el chorro de vapor disminuya con el uso horizontal.

PROBLEMAS	POSIBLES CAUSAS	SOLUCIONES
El vapor deja manchas en la tela o chisporrotea.	Está utilizando agua con aditivos.	Nunca añada aditivos al depósito de agua.
	El aparato no se ha limpiado lo suficiente tras la descalcificación.	Consultar cuidadosamente la sección "DESCALCIFICACIÓN" en las instrucciones de uso.
	Está utilizando otros líquidos en lugar de vinagre blanco para descalcificar el producto.	Utilice sólo vinagre blanco durante el procedimiento de "DESCALCIFICACIÓN".
El aparato emite vapor continuamente.	Se ha activado el vapor continuo (párrafo UTILIZACIÓN).	Detenga el modo continuo pulsando el gatillo una vez.

SI VERIFICA UN PROBLEMA?

PROBLEMI	POSSIBILI CAUSE	SOLUZIONI
Assenza di vapore.	L'apparecchio non è collegato alla presa di corrente o non è acceso.	Verificare che l'apparecchio sia collegato correttamente alla presa di corrente e acceso.
	Il livello dell'acqua è insufficiente.	Scollegare l'apparecchio dalla presa di corrente e riempirlo.
	La pompa del vapore non è stata attivata.	Premere il pulsante del vapore in modo continuo per alcuni secondi per azionare il vapore.
	L'apparecchio è utilizzato per la prima volta.	Premere il pulsante del vapore in modo continuo per alcuni secondi per azionare il vapore.
	Il serbatoio dell'acqua non è posizionato correttamente.	Assicurarsi che il tappo sia chiuso e che il serbatoio dell'acqua venga inserito in posizione con uno scatto.
L'apparecchio non si scalda.	Non è collegato a una presa di corrente o non è acceso.	Collegare l'apparecchio a una presa di corrente e accenderlo.
	L'apparecchio è in modalità di spegnimento automatico.	Fare riferimento alla sezione "SPEGNIMENTO AUTOMATICO".
Il serbatoio dell'acqua perde.	Il serbatoio dell'acqua non è completamente in posizione o il tappo non è chiuso correttamente.	Assicurarsi che il tappo sia chiuso e che il serbatoio dell'acqua venga inserito in posizione con uno scatto.
L'intensità del vapore diminuisce.	Ostruzioni di calcare.	Fare riferimento alla sezione "ANTICALCARE" nelle istruzioni per l'uso.
	Utilizzo orizzontale	È normale che la quantità di vapore diminuisca in modalità di utilizzo orizzontale.

PROBLEMI	POSSIBILI CAUSE	SOLUZIONI
Il vapore lascia macchie sul tessuto oppure l'apparecchio produce spruzzi.	Si sta utilizzando acqua con additivi.	Non aggiungere additivi nel serbatoio dell'acqua.
	L'apparecchio non è stato sciacquato in modo corretto dopo l'operazione di decalcificazione.	Leggere attentamente la sezione "ANTICALCARE" nelle istruzioni per l'uso.
	Si stanno utilizzando liquidi diversi dall'aceto di vino bianco per decalcificare il prodotto.	Utilizzare solo aceto di vino bianco durante la procedura "ANTICALCARE".
L'apparecchio emette vapore continuamente.	È stato attivato il vapore continuo (paragrafo UTILIZZO).	Interrompere la modalità continua premendo una volta il pulsante.

OCORREU UM PROBLEMA?

PROBLEMAS	POSSÍVEIS CAUSAS	SOLUÇÕES
O aparelho não produz vapor.	O aparelho não está ligado à corrente ou não está ligado.	Verifique se o seu aparelho está ligado corretamente à corrente e ligado.
	O nível da água está demasiado baixo.	Desligue o aparelho e volte a enchê-lo.
	A bomba de vapor não foi ativada.	Prima o botão do vapor continuamente durante alguns segundos para começar a produção de vapor.
	Está a utilizar o aparelho pela primeira vez.	Prima o botão do vapor continuamente durante alguns segundos para começar a produção de vapor.
	O reservatório de água não está corretamente posicionado.	Certifique-se de que a tampa está fechada e que o reservatório de água dá um clique quando corretamente posicionado.
O aparelho não aquece.	Não está ligado à corrente ou não está ligado.	Ligue o seu aparelho à corrente e ligue-o.
	O aparelho está na desativação automática.	Consulte a secção "DESATIVAÇÃO AUTOMÁTICA".
Há fugas no reservatório de água.	O reservatório de água não está completamente posicionado ou a tampa não está devidamente fechada.	Certifique-se de que a tampa está fechada e que o reservatório de água dá um clique quando corretamente posicionado.
O fluxo de vapor diminuiu.	Vedante de calcário.	Consulte a secção "DESCALCIFICAÇÃO" nas instruções de utilização.
	Utilização horizontal	É normal que o fluxo de vapor diminua na utilização horizontal.

PROBLEMAS	POSSÍVEIS CAUSAS	SOLUÇÕES
O vapor deixa manchas no tecido ou o aparelho salpica.	Está a utilizar água com aditivos.	Nunca adicione quaisquer aditivos ao reservatório de água.
	O aparelho não foi enxaguado o suficiente após a descalcificação.	Leia com atenção a secção “DESCALCIFICAÇÃO” nas instruções de utilização.
	Está a utilizar outros líquidos para além do vinagre branco para descalcificar o aparelho.	Utilize apenas vinagre branco durante o procedimento de “DESCALCIFICAÇÃO”.
O aparelho produz vapor continuamente.	O vapor contínuo foi ativado (parágrafo UTILIZAÇÃO).	Pare o modo contínuo premindo o botão uma vez.

ΑΝΤΙΜΕΤΩΠΙΣΗ ΠΡΟΒΛΗΜΑΤΩΝ

ΠΡΟΒΛΗΜΑΤΑ	ΠΙΘΑΝΕΣ ΑΙΤΙΕΣ	ΛΥΣΕΙΣ
Δεν βγαίνει ατμός.	Η συσκευή δεν έχει συνδεθεί στην πρίζα ή δεν είναι αναμμένη.	Βεβαιωθείτε ότι η συσκευή έχει συνδεθεί σωστά στην πρίζα και είναι αναμμένη.
	Η στάθμη νερού είναι πολύ χαμηλή.	Αποσυνδέστε τη συσκευή από την πρίζα και γεμίστε με νερό.
	Δεν έχει γεμίσει η αντλία ατμού.	Πιέστε τον διακόπτη ατμού συνεχόμενα μέχρι να ελευθερωθεί ατμός.
	Είναι η πρώτη φορά που χρησιμοποιείτε τη συσκευή.	Πιέστε τον διακόπτη ατμού συνεχόμενα μέχρι να ελευθερωθεί ατμός.
	Το δοχείο νερού δεν έχει εφαρμόσει σωστά.	Βεβαιωθείτε ότι η τάπα είναι κλειστή και ότι το δοχείο του νερού ασφαλίζει όταν μπαίνει στη θέση του.
Η συσκευή δεν θερμαίνεται.	Η συσκευή δεν είναι συνδεδεμένη, ή δεν την έχετε ανάψει.	Συνδέστε και ενεργοποιήστε τη συσκευή σας.
	Η συσκευή έχει τεθεί σε αυτόματα απενεργοποίηση.	Ανατρέξτε στην ενότητα «ΑΥΤΟΜΑΤΗ ΑΠΕΝΕΡΓΟΠΟΙΗΣΗ».
Υπάρχει διαρροή από το δοχείο νερού.	Το δοχείο νερού δεν έχει τοποθετηθεί καλά στη θέση του ή η τάπα δεν έχει κλείσει καλά.	Βεβαιωθείτε ότι η τάπα είναι κλειστή και ότι το δοχείο του νερού ασφαλίζει όταν μπαίνει στη θέση του.
Η παροχή ατμού μειώνεται.	Έμφραξη από άλατα.	Ανατρέξτε στην ενότητα «ΑΦΑΛΑΤΩΣΗ» στις οδηγίες χρήσης.
	Οριζόντια χρήση	Είναι φυσιολογικό ο ρυθμός ατμού να μειώνεται κατά την οριζόντια χρήση.

ΠΡΟΒΛΗΜΑΤΑ	ΠΙΘΑΝΕΣ ΑΙΤΙΕΣ	ΛΥΣΕΙΣ
Ο ατμός αφήνει λεκέδες στα υφάσματα ή η συσκευή πιτσιλάει.	Χρησιμοποιείτε νερό με πρόσθετα.	Μην προσθέτετε κανένα προϊόν στο δοχείο νερού.
	Η συσκευή δεν έχει καθαριστεί αρκετά μετά τη λειτουργία αφαλάτωσης.	Διαβάστε προσεκτικά την ενότητα «ΑΦΑΛΑΤΩΣΗ» στις οδηγίες χρήσης.
	Χρησιμοποιήσατε άλλα υγρά, εκτός από λευκό ξύδι, για να καθαρίσετε τα άλατα από το προϊόν.	Χρησιμοποιείτε μόνο λευκό ξύδι για τη διαδικασία «ΑΦΑΛΑΤΩΣΗΣ».
Η συσκευή βγάζει συνεχώς ατμό.	Έχει ενεργοποιηθεί η συνεχής παροχή ατμού (παράγραφος ΧΡΗΣΗ).	Διακόψτε τη συνεχή λειτουργία πατώντας μία φορά το κουμπί ενεργοποίησης.

www.rowenta.com

