

D U O L A B

Rowenta



- |    |    |
|----|----|
| FR | TR |
| EN | BG |
| ES | HR |
| DE | RU |
| IT | UK |
| PT | HU |
| NL | PL |
| EL | CS |
| SV | RO |
| DA | SR |
| NO | SK |
| FI | SL |
| ET | AR |
| LT | ZH |
| LV | KO |

Duolab LV50

## SUMMARY

FR	FRENCH - FRANÇAIS .....	35
FR	CANADA - FRANÇAIS .....	40
EN	ENGLISH - ENGLISH .....	45
EN	USA & CANADA - ENGLISH .....	50
ES	SPANISH - ESPAÑOL .....	55
DE	GERMAN - DEUTSCH .....	60
IT	ITALIAN - ITALIANO .....	65
PT	PORTUGUESE - PORTUGUÊS .....	70
NL	DUTCH - NEDERLAND .....	75
EL	GREEK - ΕΛΛΗΝΙΚΑ .....	80
SV	SWEDISH - SVENSKA .....	85
DA	DANISH - DANSK .....	90
NO	NORWEGIAN - NORSK .....	95
FI	FINNISH - SUOMI .....	100
ET	ESTONIAN - EESTI .....	105
LT	LITHUANIAN - LIETUVIŠKAI .....	110
LV	LATVIAN - LATVIEŠU .....	115
TR	TURKISH - TÜRKÇE .....	120
BG	BULGARIAN - БЪЛГАРСКИ .....	125
HR	CROATIAN - HRVATSKI .....	130
RU	RUSSIAN - РУССКИЙ .....	135
UK	UKRAINIAN - УКРАЇНСЬКА .....	140
HU	HUNGARIAN - MAGYAR .....	145
PL	POLISH - POLSKI .....	150
CS	CZECH - ČESKÁ .....	155
RO	ROMANIAN - ROMÂNĂ .....	160
SR	SERBIAN - SRPSKI .....	165
SK	SLOVAK - SLOVENČINA .....	170
SL	SLOVENIAN - SLOVENŠČINA .....	175
AR	ARABIC - اللغة العربية .....	184
ZH	SIMPLIFIED CHINESE - 简体中文 .....	185
KO	KOREAN - 한국어 .....	190

**FR** Pionnier dans le traitement facial personnalisé sans conservateur, DUOLAB vous permet de répondre aux besoins changeants de votre peau en combinant les avantages d'une base hydratante et d'un concentré ciblé.

Les experts de ROWENTA ont conçu le système unique de formulateur à régulation thermique. Le traitement administré à la température idéale renforce les avantages de votre crème en augmentant l'expérience de bien-être et de sensorialité.

L'innovation est associée à des formules ultra-concentrées riches en ingrédients naturels ; ils sont entièrement encapsulés pour garantir une protection optimale. Ce rituel de soin personnalisé vous permet de recevoir un traitement hautement efficace et ciblé à domicile, adapté à tout type de peau.

**EN** A pioneer in customised, preservative-free facial treatment, DUOLAB allows you to meet the changing needs of your skin by combining the benefits of an hydrating base and a targeted concentrate.

ROWENTA experts have designed the unique formulator heat-controlled system. The treatment delivered at the ideal temperature, boosts the benefits of your cream by increasing well-being and sensoriality experience.

The innovation is combined with ultra-concentrated formulae rich in natural ingredients; they are fully hermetically encapsulated to guarantee optimal protection.

This personalised care ritual allows you to receive a highly effective and targeted at home treatment to suit any skin type.

**ES** DUOLAB es pionero en tratamientos faciales personalizados sin conservantes, que permiten responder a las necesidades cambiantes de tu piel combinando los beneficios de una base hidratante con un concentrado específico.

Los expertos de ROWENTA han diseñado el exclusivo sistema formulador controlado por calor. El tratamiento realizado a la temperatura ideal, estimula los beneficios de tu crema incrementando el bienestar y la experiencia sensorial.

La innovación se combina con una fórmula ultra-concentrada con ingredientes naturales; están totalmente encapsulados para garantizar la protección óptima. Este ritual de cuidados personalizados permite recibir un tratamiento altamente efectivo y específico en casa, adecuado para cualquier tipo de piel.

**DE** Als Pionier für maßgeschneiderte, konservierungsmittelfreie Gesichtspflege ermöglicht Ihnen DUOLAB, auf die sich ändernden Bedürfnisse Ihrer Haut einzugehen, indem Sie die Vorzüge einer feuchtigkeitsspendenden Basis und eines gezielten Konzentrats kombinieren.

Die Spezialisten von ROWENTA haben das einzigartige Formulator Wärmeregulierungssystem entwickelt. Die Behandlung, die bei optimaler Temperatur durchgeführt wird, erhöht das Wohlbefinden und das sensorische Erlebnis, um so die Wirkung Ihrer Creme zu erhöhen.

Das innovative Gerät wird mit einer hochkonzentrierten Pflegeformel, die reich an natürlichen Inhaltsstoffen ist, kombiniert. Die Pflegeprodukte sind

komplett hermetisch in Kapseln eingeschlossen, um optimalen Schutz zu gewährleisten.

Dank dieses individuell abgestimmten Pflegerituals können Sie in Ihren eigenen vier Wänden eine hochwirksame und gezielte Hautbehandlung, die für alle Hauttypen geeignet ist, genießen.

**IT** Pioniere dei trattamenti di bellezza per il viso personalizzati e privi di conservanti, DUOLAB soddisfa le mutevoli esigenze della pelle combinando i benefici di una base idratante e di un concentrato mirato.

I professionisti ROWENTA hanno progettato un innovativo sistema di formulazione a calore controllato. Il trattamento, emesso alla temperatura ideale, potenzia i benefici della crema aumentando il benessere e l'esperienza sensoriale.

La tecnologia è combinata con formule ultra-concentrate ricche di ingredienti naturali, incapsulate ermeticamente per garantire una protezione ottimale.

Questo rituale di bellezza permette di ricevere un trattamento altamente efficace e mirato a casa propria, adatto al proprio tipo di pelle.

**PT** Pioneira no tratamento de rosto personalizado e sem conservantes, a DUOLAB permite-lhe satisfazer as necessidades variáveis da sua pele ao combinar os benefícios de uma base hidratante e um concentrado direcionado.

Os especialistas da ROWENTA conceberam um sistema formulador único controlado por temperatura. O tratamento realizado à temperatura ideal, reforça os benefícios do seu creme, aumentando o bem-estar e a experiência sensorial.

A inovação é combinada com uma fórmula ultra concentrada rica em ingredientes naturais; eles são encapsulados hermeticamente para garantir a máxima proteção.

Este ritual de cuidados personalizado permite-lhe receber em casa um tratamento extremamente eficaz e localizado, adequado a qualquer tipo de pele.

**NL** Als een pionier op het gebied van gezichtsbehandelingen zonder conserveringsmiddelen biedt DUOLAB de mogelijkheid te voldoen aan de veranderende behoeften van uw huid, gecombineerd met de voordelen van een hydraterende basis en een doelgericht concentraat.

De experts van ROWENTA hebben het unieke formulator warmtegeremd systeem ontwikkeld. De behandeling met de juiste temperatuur ondersteunt de voordelen van uw crème door het welbevinden en de sensorische ervaring te verbeteren.

De innovatie wordt gecombineerd met een bijzonder geconcentreerde formule, rijk aan natuurlijke ingrediënten; ze zijn volledig hermetisch ingekapseld om de optimale bescherming te garanderen.

Dit gepersonaliseerde verzorgingsritueel zorgt voor een bijzonder effectief en doelgerichte behandeling binnen uw eigen vier wanden, passend bij uw huidtype.

**EL** Ως πρωτοπόρος στα προϊόντα εξατομικευμένης περιποίησης προσώπου χωρίς συντηρητικά, η DUOLAB σας επιτρέπει να καλύψετε τις μεταβαλλόμενες ανάγκες της επιδερμίδας σας, συνδυάζοντας τα οφέλη μιας ενυδατικής βάσης και ενός στοχευμένου συμπυκνώματος.

Οι ειδικοί της ROWENTA σχεδίασαν το μοναδικό σύστημα παρασκευής ελεγχόμενης θερμοκρασίας. Η θεραπεία εφαρμόζεται στην ιδανική θερμοκρασία και πολλαπλασιάζει τα οφέλη της κρέμας, για μεγαλύτερη ευεξία και υπέροχη αίσθηση.

Το καινοτόμο σύστημα συνδυάζεται με μια υπερσυμπυκνωμένη σύνθεση, πλούσια σε φυσικά συστατικά, ερμητικά κλεισμένα μέσα σε κάψουλες για βέλτιστη προστασία.

Με αυτό τον τρόπο, έχετε μια εξατομικευμένη και εξαιρετικά αποτελεσματική θεραπεία στο σπίτι, προσαρμοσμένη σε κάθε διαφορετικό τύπο επιδερμίδας.

**SV** En pionjär för anpassad ansiktsbehandling fri från konserveringsmedel, DUOLAB låter dig uppfylla behoven för förändring av din hud i kombination med fördelarna med en återfuktande bas och ett målinriktat koncentrat.

ROWENTAs experter har designat den unika formeln för det värmekontrollerade systemet. Behandlingen sker med den idealiska temperaturen, boostar fördelarna hos din kräm genom att öka välbefinnandet och sensoriella upplevelsen.

Innovationen kombinerad med ultrakoncentrerad formel rik på naturliga ingredienser, de är helt hermetiskt inkapslade för att garantera optimalt skydd. Denna personanpassade vårdritual låter dig få en högeffektiv behandling hemma som passar alla hudtyper.

**DA** DUOLAB er en pioner i tilpasset, konserveringsfri ansigtsbehandling, som giver dig mulighed for at opfylde de skiftende behov i din hud, ved at kombinere fordelene ved en hydrerende base og et målrettet koncentrat.

ROWENTA eksperter har designet dette unikke varmekontrollerede formulatorsystem. Behandlingen gives i den ideelle temperatur, hvilket øger cremens fordelene, ved at øge din velvære og sensoriske oplevelse.

Innovationen kombineres med ultra-koncentrerede formular, der er rig på naturlige ingredienser. De er hermetisk indkapslede, for at sikre optimal beskyttelse.

Dette personlige plejeritual giver dig mulighed for at modtage en meget effektiv og målrettet hjemmebehandling, der passer til alle hudtyper.

**NO** Som en pioner innen tilpasset ansiktsbehandling uten tilsetningsstoffer lar DUOLAB deg møte stadig endrete behov huden din har ved å kombinere fordelene med en fuktighetsgivende base og et målrettet konsentrat.

Ekspertene hos ROWENTA har utviklet det unikt formulert baserte varmekontrollerte systemet. Behandlingen, som blir gitt ved den ideelle temperatur, øker fordelene med kremen ved å gi økt velvære og en behagelig følelse.

Innovasjonen er kombinert med ultrakonsentrerte formler rike på naturlige

ingredienser; de er innpakket med hermetisk lukning for å garantere optimal beskyttelse.

Dette personlige tilpassede pleieritual gir deg en svært effektiv behandling i ditt eget hjem, som passer alle hudtyper.

**FI** DUOLAB on edelläkävijä räätälöidyssä, säilöntäaineettomissa kasvohoidoissa. Se vastaa ihosi vaihtuviin tarpeisiin yhdistämällä kosteuttavan pohjan ja kohdennetun tiivisteen.

ROWENTAN asiantuntijat ovat suunnitelleet ainutlaatuisen lämpöohjatun järjestelmän. Oikeassa lämpötilassa annettu hoito tehostaa voiteen hyötyjä ja lisää hyvää oloa ja parantaa aistinvaraista kokemusta.

Innovaatio sisältää ultratiivistetyn koostumuksen, jossa on runsaasti luonnollisia ainesosia. Ne on kapseloitu täysin hermeettisesti optimaalisen suojan takaamiseksi.

Yksilöllinen hoitorituaali mahdollistaa erittäin tehokkaan ja kohdistetun kotona tehtävän hoidon kaikille ihotyypeille.

**ET** Kohandatud, säilitusainetevaba näohoolduse esirinnas olev DUOLAB rahuldab teie naha muutuvaid vajadusi, kombineerides niisutava põhja ja suunatud kontsentraadi kasulikke omadusi.

ROWENTA eksperdid on loonud ainulaadse kuumuspõhise formulaatorsüsteemi. Ideaalsel temperatuuril peale kantud ravikuur võimendab teie kreemi kasulikke omadusi, suurendades teie heaolu ja tunnetuslikku kogemust.

Innovatsioon on kombineeritud rikkalikult looduslikke koostisaineid sisaldava erilisel kontsentreeritud koostisega; optimaalse kaitse tagamiseks on loodud täielikult hermeetiline kapseldus.

See isikustatud hoolitsusrituaal pakub äärmiselt efektiivset ja suunatud koduse hoolitsuse võimalust, mis sobib iga nahatüübiga.

**LT** Kaip individualiai pritaikytos veido odos priežiūros be konservantų pradininkė, DUOLAB suteikia jums galimybę patenkinti kintančius savo odos poreikius, derinant drėkinančio pagrindo ir tikslinio koncentrato pranašumus.

ROWENTA specialistai sukūrė unikalią sistemą su formavimo įtaisu ir kontroliuojama temperatūra. Idealią temperatūrą vykdomas procesas padidina jūsų kremų naudingą poveikį, gerindamas savijautą ir juslinius potyrius.

Ši inovacija derinama su ypač koncentruotais natūralių ingredientų mišiniais, kurie hermetiškai uždaryti sandarioje kapsulėje.

Šis individualiai pritaikytas odos priežiūros ritualas suteikia jums galimybę namuose atlikti efektyvias ir tikslines bet kokiam odos tipui tinkančias procedūras.

**LV** Ar ierīci DUOLAB, kas ir pionieris sejas ādas kopšanas procedūru jomā, iespējams pagatavot konservantus nesaturošus, mainīgajām ādas vajadzībām individuāli pielāgotus sejas ādas kopšanas līdzekļus, kuros apvienotas ādas hidratizācijas un koncentrāta sniegtās priekšrocības.

ROWENTA eksperti ir izstrādājuši unikālu kopšanas līdzekļu pagatavošanas

ierīci ar termoregulatora sistēmu. Procedūra, kas norit ideālā temperatūrā, uzlabo jūsu ādas kopšanas krēma priekšrocības, veicina labsajūtu un sensorisko sajūtu.

Šajā inovācijā apvienota īpaši koncentrēta formula, kura bagātina ar dabīgām, pilnībā hermētiski iekapsulētām sastāvdaļām, lai nodrošinātu optimālu sejas ādas aizsardzību.

Šāds sejas ādas kopšanas rituāls nodrošina ārkārtīgi efektīvu un mērķtiecīgu procedūru mājas apstākļos, jo ir individuāli pielāgots jebkuram ādas tipam.

**TR** Özelleştirilmiş, koruyucu maddesiz yüz işleminde lider DUOLAB nemlendirici bir baz ve hedefe yönelik konsantr maddenin faydalarını birleştirerek cildinizin değişen ihtiyaçlarını karşılamanıza izin verir.

ROWENTA uzmanları benzersiz bir formülator ısı kontrollü sistemi tasarlamıştır. İdeal sıcaklıkta sağlanan işlem, sağlık durumu ve duyuusal deneyimi artırarak kreminizin faydalarını artırır.

Bu yenilik doğal içerik bakımından zengin ultra konsantr formülle birleştirilmiştir; optimum korumayı garanti etmek için tamamen hermetik olarak kapsüllenmiştir.

Bu kişiselleştirilmiş bakım ritüeli evde her cilt tipine uygun son derece etkili ve hedefe özel bakım yapılmasına imkan tanır.

**BG** Пионерът в персонализираните процедури за лице без консерванти DUOLAB Ви позволява да отговаряте на променящите се потребности на Вашата кожа, като комбинира ползите от хидратираща база и таргетиран концентрат.

Експертите от ROWENTA създадоха уникалната формулираща система с контролирана топлина. Процедурата, извършена с идеална температура, подсилва ползите от крема, като увеличава доброто усещане и усъвършенства сетивното изживяване.

Иновацията е комбинирана с ултра-концентрирани формули, богати на естествени съставки; те са изцяло херметически капсуловани, за да гарантират оптимална защита.

Този ритуал за персонализирана грижа ви позволява да получите у дома си високо ефективна и таргетирана процедура, подходяща за всеки тип кожа.

**HR** Pionir na području prilagođenih kozmetičkih pripravaka za lice bez konzervansa, DUOLAB omogućuje ispunjavanje različitih potreba vaše kože kombiniranjem prednosti hidratantne baze i ciljanog koncentrata.

Stručnjaci iz tvrtke ROWENTA osmislili su jedinstveni sustav formulatora s toplinskom regulacijom. Pripravak koji se izrađuje na idealnoj temperaturi pojačava koristi od vaše kreme povećanjem ugođe i osjetilnog iskustva.

Inovacija je kombinirana s ultra-koncentriranim formulama bogatim prirodnim sastojcima; oni su potpuno enkapsulirani kako bi se osigurala optimalna zaštita. Ovaj personalizirani ritual njege omogućuje visokoučinkovit i ciljani tretman kod kuće kako bi odgovarao svakom tipu kože.

**RU** DUOLAB — первое устройство для адаптивного ухода за кожей лица без использования вредных веществ. Оно сочетает в себе преимущества увлажняющей базы и специализированного концентрата.

Эксперты ROWENTA разработали уникальный формулятор, который готовит особый состав под контролем температуры. Процедура проводится при оптимальной температуре, что позволяет повысить эффективность крема и доставить приятные ощущения.

Иновационные технологии используются в сочетании с концентратами с высоким содержанием натуральных ингредиентов, которые помещены в герметичную капсулу для их максимальной защиты.

Данное средство для ухода позволит вам успешно проводить дома процедуры, которые подойдут для любого типа кожи.

**UK** DUOLAB - перший прилад для адаптивного догляду за шкірою обличчя без використання шкідливих речовин. Він поєднує в собі переваги зволожуючої основи і спеціалізованого концентрату.

Експерти ROWENTA розробили унікальну систему регулювання температури косметичного засобу. Подача засобу для догляду ідеальної температури збільшує ефективність вашого крему, покращуючи вигляд і стан здоров'я шкіри.

Інноваційна технологія поєднується з концентратами, багатими на натуральні компоненти, які зберігаються в герметичній капсулі для їх максимального захисту.

Цей прилад дозволить вам успішно проводити процедури по догляду за будь-яким типом шкіри не виходячи з дому.

**HU** A testreszabott, tartósítószermentes arckezelés úttörője, a DUOLAB lehetővé teszi, hogy megfeleljen a bőr változó igényeinek, a hidratáló alap és a célzott koncentrátum előnyeinek kombinálásával.

A ROWENTA szakemberei egyedülálló hővezérelt rendszert terveztek. Az ideális hőmérsékleten végrehajtott kezelés növeli a krém hatását a jó közérzet és kellemes érzés biztosításával.

Az innováció a természetes összetevőkben gazdag ultra-koncentrált formulákkal van kombinálva, melyek az optimális védelem érdekében hermetikusan zártak.

Ez a személyre szabott bőrápolás rendkívül hatékony és célzott otthoni kezelést tesz lehetővé bármilyen bőrtípus esetén.

**PL** Pionier w indywidualnej pielęgnacji twarzy, bez konserwantów DUOLAB umożliwia zaspokojenie zmieniających się potrzeb Twojej skóry łącząc korzyści podkładu nawilżającego i ukierunkowanego koncentratu.

Eksperci firmy ROWENTA zaprojektowali unikalny system kontroli ciepła formulatora. Pielęgnacja odbywa się w idealnej temperaturze, stymuluje korzyści kremu zwiększając dobre samopoczucie i zmysłowe doznania.

Innowacja ta jest połączona z ultra-skoncentrowaną formułą bogatą



w naturalne składniki; są one hermetycznie zamknięte, by gwarantować optymalną ochronę.

Ten spersonalizowany rytuał pielęgnacyjny umożliwia uzyskanie bardzo skutecznej i odpowiednio ukierunkowanej pielęgnacji w domu, dopasowanej do każdego rodzaju skóry.

**CS** Společnost DUOLAB je průkopníkem v oblasti péče o obličej na zakázku a bez konzervačních látek a umožňuje vám uspokojit měnící se potřeby pokožky kombinací výhod hydratačního základu a cíleného koncentrátu.

Odborníci společnosti ROWENTA navrhli unikátní systém s tepelným řízením. Péče poskytovaná při ideální teplotě, zvyšuje výhody vašeho krému zlepšením pohody a smyslového zážitku.

Inovace je kombinována s ultra koncentrovanými formulami bohatými na přírodní složky, které jsou plně hermeticky zapouzdřeny, aby byla zaručena jejich optimální ochrana.

Tento osobní pečující rituál vám umožní získat vysoce účinnou a cílenou domácí péči, která bude vyhovovat jakémukoli typu pleti.

**RO** Pionier în tratamente faciale personalizate, fără conservanți, DUOLAB vă permite să oferiți îngrijirea optimă a pielii dvs. prin combinarea beneficiilor unei baze hidratante și a unui concentrat cu acțiune targetată.

Experții ROWENTA au conceput sistemul unic de combinare a formulei cu control al căldurii. Tratamentul aplicat la temperatura ideală, mărește beneficiile cremei cu efecte benefice asupra stării de bine și experienței senzoriale.

Inovația este combinată cu formule ultra-concentrate bogate în ingrediente naturale; ele sunt încapsulate ermetic pentru a garanta o protecție optimă.

Acest ritual de îngrijire personalizat vă permite să beneficiați de un tratament foarte eficient și personalizat, la domiciliu, potrivit oricărui tip de piele.

**SR** Pionir na području prilagođenih kozmetičkih preparata za lice bez konzervansa, DUOLAB omogućava ispunjavanje promjenljivih potreba vaše kože kombinovanjem prednosti hidratantne baze i ciljanog koncentrata.

Stručnjaci iz kompanije ROWENTA osmislili su jedinstveni sistem formulatora sa toplotnom regulacijom. Tretman obavljen na idealnoj temperaturi pojačava koristi od vaše kreme povećanjem ugođaja i čulnog iskustva.

Inovacija je kombinovana sa ultra-koncentrisanim formulama bogatim prirodnim sastojcima; oni su potpuno enkapsulirani kako bi se obezbedila optimalna zaštita.

Ovaj personalizovani ritual nege omogućava veoma efikasan i ciljani tretman kod kuće kako bi odgovarao svakom tipu kože.

**SK** DUOLAB, priekopník v starostlivosti o pleť prispôsobenej vašim potrebám bez konzervačných látok, vám kombináciou výhod hydratačného základu a cíleného koncentrátu umožní vyhovieť meniacim sa potrebám vašej pokožky. Experti ROWENTA navrhli jedinečný tepelne riadený systém formulátora.

Oštetenie pri ideálnej teplote zvyšuje výhody vášho krému zlepšením vášho pocitu pohody a zmyslového zážitku.

Inovácia je kombinovaná s ultra koncentrovanými receptúrami bohatými na prírodné zložky. Na zaručenie lepšej ochrany sú plne hermeticky uzavreté.

Tento rituál oštetenia prispôsobený vašim potrebám vám umožňuje získať vysoko účinné a ciele domáce oštetenie vhodné pre každý typ pleti.

**SL** Kot pionir na področju prilagojene nege obraza brez konzervansov vam podjetje DUOLAB omogoča, da upoštevate spreminjajoče se potrebe vaše kože in uporabite izdelke, ki združuje prednosti vlažilne podlage in koncentrata s ciljnim delovanjem.

Strokovnjaki podjetja ROWENTA so zasnovali edinstven sistem formulatorja z uravnavanjem toplote. Nega, ki se izvaja pri idealni temperaturi, spodbuja pozitivne učinke vaše kreme, tako da izboljša vaše dobro počutje in spodbudi delovanje čutil.

Inovativni sistem je združen z izjemno koncentrirano formulo, bogato z naravnimi sestavinami, ki so hermetično zaprte v kapsuli, da zagotavljajo optimalno zaščito.

Prilagojen negovalni ritual vam omogoča, da ste v domačem okolju deležni zelo učinkovite in ciljne nege, ki ustreza vsem tipom kože.

**AR** بصفتها شركة رائدة في معالجات الوجه المخصصة الخالية من المواد الحافظة، فإن شركة DUOLAB تتيح لك تلبية المتطلبات المتغيرة لبشرتك عن طريق دمج مزايا أجهزة ترطيب البشرة مع التركيزات الموجهة لاستهداف الهالات السوداء.

قام خبراء ROWENTA بتصميم النظام الفريد لضبط نسب المستحضرات الخاضع للتحكم بالحرارة. حيث يتم تقديم المعالجات عند درجة الحرارة المثالية، كما يعزز مزايا كريمات الوجه من خلال زيادة صحة الوجه وتعزيز تجربة النظام الحسي بالجسم.

تم دمج هذا الابتكار مع الوصفة فائقة التركيز الغنية بالمكونات الطبيعية؛ والتي تم دمجها مع بعضها بإحكام لضمان الحماية المثلى.

من خلال طقوس العناية الشخصية هذه ستحصل على معالجة موجهة عالية الفعالية في المنزل بحيث تلائم أي نوع بشرية.

**ZH** DUOLAB 是一款不含防腐剂的定制面部护理先驱产品，集水合碱和靶向浓缩液的优点于一体，能够充分满足肌肤不断变化的需求。

ROWENTA 专家设计了独特的配方器加热控制系统。在理想温度下进行护理，通过增加幸福和感官体验来提升护肤霜的功效。

这一创新与富含天然成分的超浓缩配方相结合；成分被牢牢密封，确保发挥出色的护肤效果。

这种个性化的护理仪式让您可以获得高效的家庭护理体验，适合各类肌肤。

KO

맞춤형 무방부제 페이스 트리트먼트의 선두주자 DUOLAB은 수분 베이스와 집중 컨센트레이트의 효과를 접목하여 피부의 변하는 니즈를 충족시킬 수 있도록 도와드립니다.

ROWENTA 전문가가 개발한 이 독창적인 온도 제어 시스템을 만나보세요. 이 트리트먼트는 웰빙과 감각적인 경험을 향상시킴으로써 크림의 장점을 극대화해주는 최적의 온도에서 제공됩니다.

첨단 기술과 자연 성분을 풍부히 함유한 고농축 포물러를 캡슐에 완벽하게 밀봉시켜 최적의 보호를 보장합니다.

우수한 효과를 지닌 맞춤형 피부 관리 시스템을 통해 모든 피부 타입에 적합한 홈 트리트먼트를 경험하시기 바랍니다.

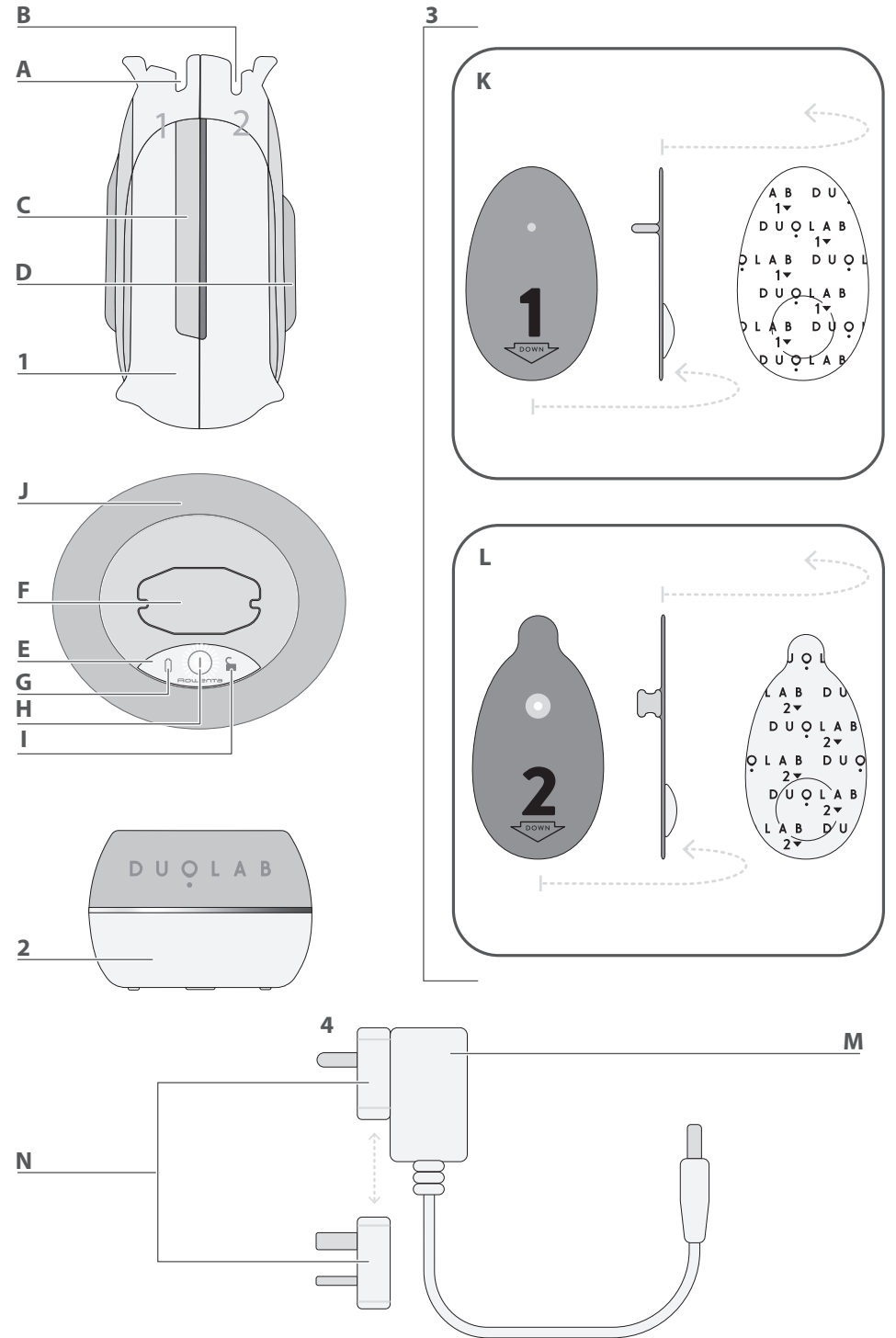

# QUICK START GUIDE

## Étape 1 Step 1 Paso 1

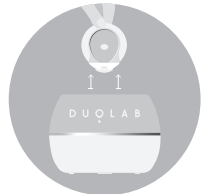

**Retirer l'applicateur**  
Remove the dispenser  
Retira el dispensador

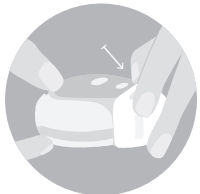

**Retirer la protection**  
Remove the protective cover  
Retira la tapa protectora



**Entrouvrir**  
Open slightly  
Abre con suavidad

## Étape 2 Step 2 Paso 2

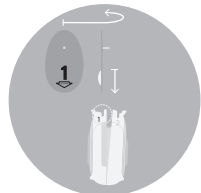

**Insérer la capsule 1**  
Insert capsule 1  
Inserta la cápsula 1

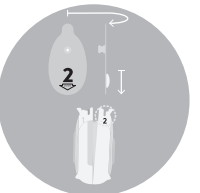

**Insérer la capsule 2. Les deux capsules doivent être face à face**  
Insert capsule 2. Both capsules should be facing each other  
Inserta la cápsula 2. Las cápsulas deben quedar mirándose entre sí



**Fermer. La capsule 2 dépasse**  
Close. The top end of capsule 2 will stick out slightly  
Cierra. El extremo superior de la cápsula 2 debe salir suavemente

## Étape 3 Step 3 Paso 3

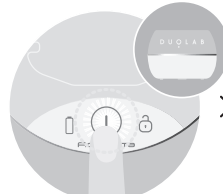

**Démarrer le formateur**  
Start the device  
Inicia el dispositivo

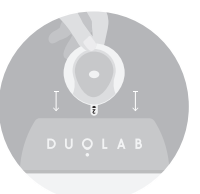

**Insérer jusqu'au bip**  
Insert until you hear a beep  
Inserta hasta que oigas un pitido



**Démarrer le cycle**  
Press the start button  
Pulsa el botón de inicio

## Étape 4 Step 4 Paso 4

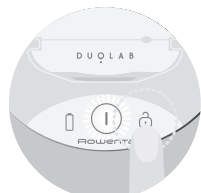

**Une fois prêt le formateur bip. Déverrouillez-le**  
Once ready, the device will beep.  
Press the Unlock button  
Cuando el dispositivo esté listo, emitirá un pitido. Pulsa el botón de desbloqueo

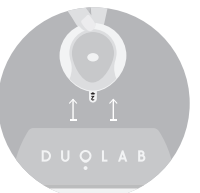

**Retirer l'applicateur**  
Remove the dispenser  
Retira el dispensador



**Presser et appliquer votre soin fraîchement préparé**  
Squeeze the dispenser to release your product  
Aprieta el dispensador para dejar salir el producto

## Comment éteindre le formateur?

How to turn off the device?  
Cómo apagar el dispositivo?



**Appuyer sur le bouton «on/off» 3 secondes**  
Press the "on/off" button for 3 seconds  
Pulsa el botón de encender/apagar durante 3 segundos



**Après 3 secondes le formateur s'éteint**  
After 3 seconds the device is powered off  
Tras 3 segundos, el dispositivo se apaga.

## Comment charger le formateur?

How to charge the device?  
Cómo cargar el dispositivo?

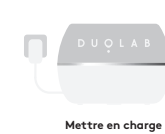

**Mettre en charge**  
Plug the device into a socket  
Enchufa el dispositivo a una toma de corriente



**La lumière clignote: en charge**  
Light flashing: charging  
Luz intermitente: cargando



**Lumière fixe: chargé**  
Solid light: fully charged  
Luz fija: carga completa

## Comment réinitialiser le formateur?

How to reset the device?  
Cómo restablecer el dispositivo?



**Appuyer simultanément pendant 2 secondes sur les boutons «on» et «cadenas», jusqu'à l'arrêt de la machine.**

Press the "on" and "padlock" buttons simultaneously for 2 seconds to power off the device.  
Pulsa el botón de encendido y el del candado a la vez durante dos segundos para apagar el dispositivo.

**Pour contacter le Service Clients Duolab, rejoignez-nous sur duolab.com**

For further advice, please contact the Duolab Customer Care team via [duolab.com](http://duolab.com)

Para obtener más información, contacta con el servicio de atención al cliente de Duolab a través de [duolab.com](http://duolab.com)



# QUICK START GUIDE

## Schritt 1 Fase 1 Passo 1

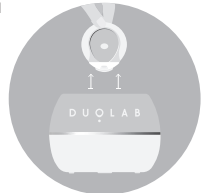

**Entfernen Sie den Behälter.**  
Rimuovere l'erogatore  
Retire o aplicador

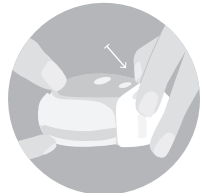

**Entfernen Sie die Schutzabdeckung.**  
Rimuovere il coperchio protettivo  
Retire a tampa de proteção



**Leicht öffnen**  
Aprire leggermente  
Abra ligeiramente

## Schritt 2 Fase 2 Passo 2

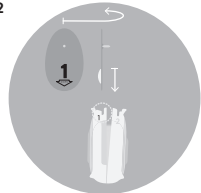

**Setzen Sie Kapsel 1 ein.**  
Inserire la capsula 1  
Insira a cápsula 1

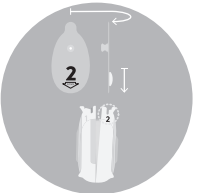

**Setzen Sie Kapsel 2 ein. Beide Kapseln sollten zueinander zeigen.**  
Inserire la capsula 2. Le due capsule devono essere rivolte l'una verso l'altra  
Insira a cápsula 2. As cápsulas devem estar voltadas uma para a outra

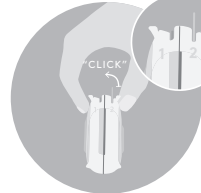

**Schließen. Das obere Ende von Kapsel 2 steht leicht heraus.**  
Chiusure L'estremità superiore della capsula 2 sporrà leggermente  
Feche. A extremidade superior da cápsula 2 ficará ligeiramente de fora

## Schritt 3 Fase 3 Passo 3

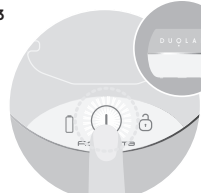

**Schalten Sie das Gerät ein.**  
Avviare il dispositivo  
Inicie o aparelho

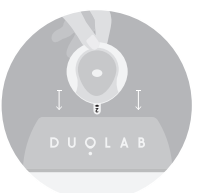

**Einsetzen, bis ein Piepton zu hören ist.**  
Attendere il segnale acustico  
Insira até ouvir um aviso sonoro



**Drücken Sie die Start-Taste.**  
Premere il pulsante di avvio  
Prima o botão de Iniciar

## Schritt 4 Fase 4 Passo 4

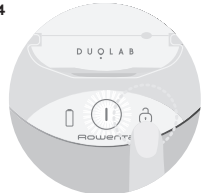

**Sobald das Gerät einsatzbereit ist, ist ein Piepton zu hören. Drücken Sie die Entsperr-Taste.**  
Una volta pronto, il dispositivo emetterà un segnale acustico  
Premere il pulsante di blocco/sblocco  
Quando estiver pronto, o aparelho emite um aviso sonoro. Prima o botão de desbloquear

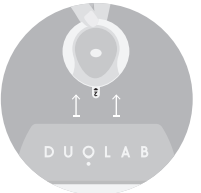

**Entfernen Sie den Behälter.**  
Rimuovere l'erogatore  
Retire o aplicador

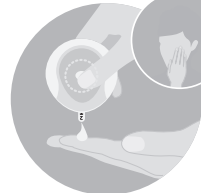

**Drücken Sie den Behälter zusammen, damit das Produkt herauskommt.**  
Premere il dispenser per rilasciare il prodotto  
Aperte o aplicador para libertar o produto

## Wie schalte ich das Gerät aus?

Come spegnere il dispositivo?  
Como desligo o aparelho?



**Halten Sie die Taste „Ein/Aus“ 3 Sekunden lang gedrückt.**  
Tenere premuto il pulsante di accensione/spengimento per 3 secondi  
Prima o botão ON/OFF durante 3 segundos

**Nach 3 Sekunden schaltet sich das Gerät aus.**  
Dopo 3 secondi il dispositivo si spegnerà  
Após 3 segundos, o aparelho desliga-se

## Wie kann ich das Gerät aufladen?

Come ricaricare il dispositivo?  
Como carrego o aparelho?



**Schließen Sie das Gerät an eine Steckdose an.**  
Collegare il dispositivo ad una presa elettrica  
Ligue o aparelho a uma tomada

**Leuchte blinkt: Ladevorgang läuft**  
Spia lampeggiante: in ricarica  
Luz intermitente: a carregar

**Durchgehendes Leuchten: voll aufgeladen**  
Luce fissa: ricarica completata  
Luz fixa: totalmente carregado

## Wie kann ich das Gerät zurücksetzen?

Come eseguire il reset del dispositivo?  
Como reinicio o aparelho?



**Halten Sie die „Ein“- und die „Schloss“-Taste gleichzeitig 2 Sekunden lang gedrückt, um das Gerät auszuschalten.**

Tenere premuto per 2 secondi i pulsanti di accensione/spengimento e blocco/sblocco contemporaneamente per resettare il dispositivo  
Prima os botões de ligar e de bloquear em simultâneo durante 2 segundos para desligar o aparelho

Weitere Informationen erhalten Sie beim Duolab Kundenservice-Team unter [duolab.com](http://duolab.com).

Per ulteriori informazioni, contattare il team di assistenza clienti Duolab all'indirizzo [duolab.com](http://duolab.com)  
Para obter mais informações, contacte a equipa de apoio ao cliente da Duolab através de [duolab.com](http://duolab.com)

# QUICK START GUIDE

**Stap 1**  
Βήμα 1  
Steg 1

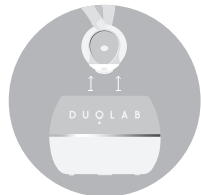

**Verwijder de dispenser**  
Αφαιρέστε τον διανομέα.  
Ta bort dispensern

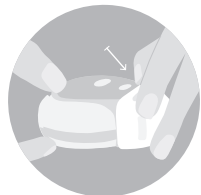

**Verwijder de beschermkap.**  
Αφαιρέστε το προστατευτικό κάλυμμα.  
Ta bort skyddet



**Open voorzichtig**  
Ανοίξτε ελαφρώς.  
Öppna något

**Stap 2**  
Βήμα 2  
Steg 2

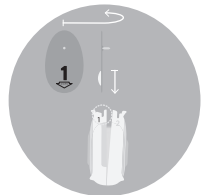

**Plaats capsule 1**  
Τοποθετήστε την κάψουλα 1.  
Sätt i kapsel 1

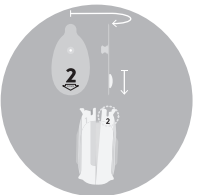

**Plaats capsule 2. Beide capsules moeten naar elkaar toe gericht zijn**  
Τοποθετήστε την κάψουλα 2. Και οι δύο κάψουλες πρέπει να είναι στραμμένες μεταξύ τους.  
Sätt i kapsel 2. Kapslarna ska vara vända mot varandra

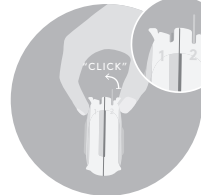

**Sluit. De bovenkant van capsule 2 steekt iets uit**  
Κλείστε. Το επάνω άκρο της κάψουλας 2 θα προεξέχει ελαφρώς.  
Stäng. Den övre delen av kapsel 2 kommer sticka ut något.

**Stap 3**  
Βήμα 3  
Steg 3

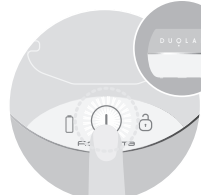

**Start het apparaat**  
Θέστε σε λειτουργία τη συσκευή.  
Starta enheten

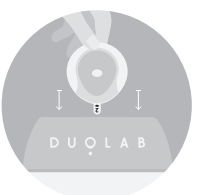

**Plaats het apparaat totdat u een piepje hoort**  
Πιέστε μέχρι να ακουστεί έναν χαρακτηριστικό ήχο.  
Sätt in tills du hör ett pip



**Druk op de startknop.**  
Πατήστε το κουμπί έναρξης.  
Tryck på startknappen

**Stap 4**  
Βήμα 4  
Steg 4

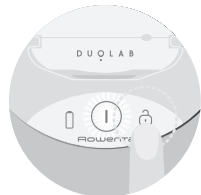

**Zodra het apparaat gereed is, piept het. Druk op de ontgrendelknop.**  
Μόλις είναι έτοιμη, η συσκευή θα ηχήσει. Πατήστε το κουμπί απασφάλισης.  
När enheten är klar hörs ett pip Tryck på upplåsningsknappen

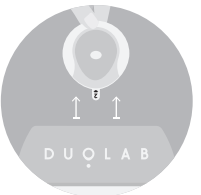

**Verwijder de dispenser**  
Αφαιρέστε τον διανομέα.  
Ta bort dispensern

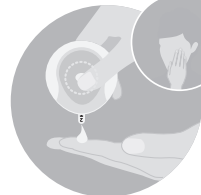

**Knijp in de dispenser om uw product vrij te maken**  
Πιέστε τον διανομέα, για να απελευθερώσετε το προϊόν σας.  
Kläm ihop dispensern för att trycka ut produkten

## Het apparaat uitschakelen?

Πώς μπορώ να απενεργοποιήσω τη συσκευή;  
Hur stänger jag av enheten?



**Houd de aan-uitknop 3 seconden ingedrukt**  
Πατήστε το κουμπί ON/OFF για 3 δευτερόλεπτα.  
Håll in "på/av"-knappen i 3 sekunder



**Na 3 seconden wordt het apparaat uitgeschakeld**  
Μετά από 3 δευτερόλεπτα, η συσκευή απενεργοποιείται.  
Efter tre sekunder stängs enheten av

## Het apparaat opladen?

Πώς μπορώ να φορτίσω τη συσκευή;  
Hur laddar jag enheten?



**Sluit het apparaat aan op een stopcontact**  
Συνδέστε τη συσκευή στην πρίζα.  
Anslut enheten till ett eluttag



**Lampje knippert: bezig met opladen**  
Η λυχνία αναβοσβήνει: φορτίζεται.  
Lampan blinkar: Laddar



**Lampje brandt continu: volledig opgeladen**  
Λυχνία σταθερά αναμμένη: είναι πλήρως φορτισμένη.  
Fast sken: Fulladdad

## Het apparaat resetten?

Πώς μπορώ να επαναφέρω τη συσκευή;  
Hur återställer jag enheten?



**Houd de knoppen "aan" en "hangslot" 2 seconden ingedrukt om het apparaat uit te schakelen**

Για να απενεργοποιήσετε τη συσκευή, πατήστε το κουμπί ενεργοποίησης και το κουμπί κλειδαριάς ταυτόχρονα για 2 δευτερόλεπτα.  
Håll in knapparna "på" och "hänglås" i 2 sekunder för att stänga av enheten

**Neem voor meer advies contact op met het Duolab-klantenserviceteam via duolab.com**

Για περισσότερες συμβουλές, επικοινωνήστε με την ομάδα εξυπηρέτησης πελατών της Duolab μέσω [duolab.com](https://www.duolab.com)  
Kontakta Duolabs kundtjänst på [duolab.com](https://www.duolab.com) för ytterligare rådgivning

# QUICK START GUIDE

**Trin 1**  
Trinn 1  
Vaihe 1

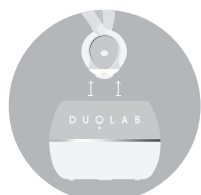

**Fjern dispenserens**  
Fjern dispenserens  
Poista jakelijaa



**Fjern beskyttelsesdækslet**  
Fjern beskyttelsesdækslet  
Poista suojakansi



**Åbn let**  
Åbn let  
Avaa hieman

**Trin 2**  
Trinn 2  
Vaihe 2

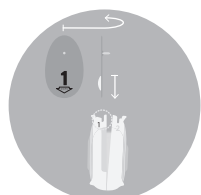

**Indsæt kapsel 1**  
Sett inn kapsel 1  
Aseta kapseli 1

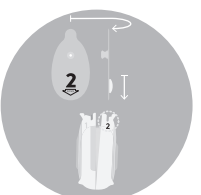

**Indsæt kapsel 2. Begge kapsler skal vende mod hinanden**  
Sett inn kapsel 2. Begge kapslene skal peke mot hverandre  
Aseta kapseli 2. Kapselien tulisi olla vastakkain



**Luk. Den øverste del af kapsel 2 vil stikke lidt op**  
Lukk. Den øverste enden av kapsel 2 vil stikke litt ut  
Sulje. Kapselin 2 kärki tulee hieman ulos

**Trin 3**  
Trinn 3  
Vaihe 3

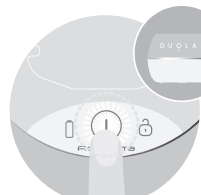

**Start enheden**  
Start enheden  
Käynnistä laite

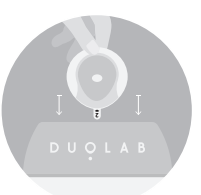

**Indsæt, indtil du hører et bip**  
Sett inn til du hører et pip  
Tönnä sisäänpäin, kunnes kuulet piippauksen

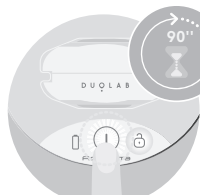

**Tryk på startknappen**  
Trykk på startknappen  
Paina käynnistuspainiketta

**Trin 4**  
Trinn 4  
Vaihe 4

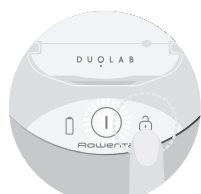

**Når enheden er klar, bipper den. Tryk på lås-op-knappen**  
Enheden piper når alt er klart. Trykk på opplåsningsknappen  
Kun laite on valmis, se piippaa. Paina avauspainiketta

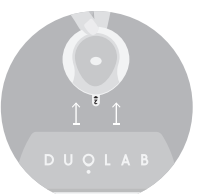

**Fjern dispenserens**  
Fjern dispenserens  
Poista jakelijaa



**Klem dispenserens for at frigøre produktet**  
Klem på dispenserens for å frigjøre produktet  
Vapauta tuote puristamalla jakelijaa

## Hvordan slukkes enheden?

Hvordan slår du av enheten?  
Miten laite sammutetaan?



**Tryk på "tænd/sluk"-knappen i 3 sekunder**  
Hold nede av/på-knappen i tre sekunder  
Paina virtapainiketta 3 sekuntia

**Enheden slukker efter 3 sekunder**  
Etter tre sekunder blir enheten slått av  
Laite sammuu 3 sekunnin kuluttua

## Hvordan oplades enheden?

Hvordan lader du enheten?  
Miten laite ladetaan?



**Sæt enheden i en stikkontakt**  
Koble enheten til en stikkontakt  
Liitä laite pistorasiaan

**Lys blinker: Oplader**  
Lampen blinker: lader  
Valo vilkkuu: lataa

**Konstant lys: Fuldt opladet**  
Lampen lyser kontinuerlig: fulladet  
Valo palaa: ladattu täyteen

## Hvordan nulstilles enheden?

Hvordan tilbakestiller du enheten?  
Miten laite nollataan?



**Tryk på "tænd"- og "hængelås"-knappen samtidig i 2 sekunder for at slukke enheden**

Hold nede på-knappen og hængelåsknappen samtidig i 2 sekunder for å slå av enheten  
Sammuta laite painamalla käynnistys- ja lukkopainikkeita samanaikaisesti 2 sekuntia

**Hvis du har brug for yderligere rådgivning, kan du kontakte Duolab Customer Care-teamet på duolab.com**  
Hvis du vil ha mer hjelp, kan du kontakte Duolabs kundeserviceteam på duolab.com  
Saa lisäohjeita ottamalla yhteyttä Duolab-asiakaspalveluun osoitteessa duolab.com

# QUICK START GUIDE

## Toiming 1 1 veiksmas 1. darbība

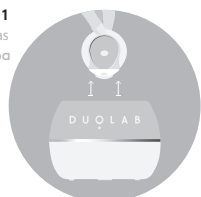

**Eemaldage dosaator**  
Išimkite išdavimo įtaisą.  
Izņemiet dozatoru.

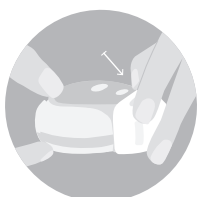

**Eemaldage kaitsekate**  
Nuimkite apsauginę dangą.  
Noņemiet aizsargvāką.



**Tõmmake õrnalt lahti**  
Siek tiek praverkite.  
Vieglgi paveriet.

## Toiming 2 2 veiksmas 2. darbība

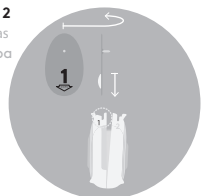

**Sisestage kapsel 1**  
Įdėkite 1 kapsulę.  
Ievietojiet 1. kapsulu.

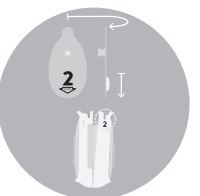

**Sisestage kapsel 2. Kapslid peavod olema paigutatud vastamisi**  
Įdėkite 2 kapsulę. Kapsulės turi būti nukreiptos viena į kitą.  
Ievietojiet 2. kapsulu. Abām kapsulām ir jābūt vērstām vienai pret otru.

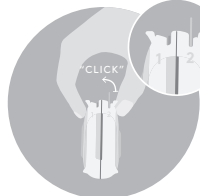

**Sulgege. Kapsli 2 ūlemine osa ulatub veidi vāija**  
Uzdarykite. 2 kapsulės viršus bus truputį išlindęs.  
Aizveriet. 2. kapsulas augšējā mala būs mazliet izvirzīta uz āru.

## Toiming 3 3 veiksmas 3. darbība

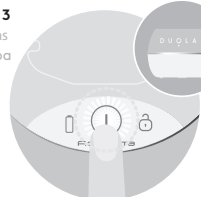

**Kāivitage seade**  
Paleiskite prietaisą.  
Palaidiet ierīci.



**Sisestage, kuni kuulete piiksatust**  
Stumkite, kol išgirsite pyptelėjimą.  
Ievietojiet, līdz atskan pikstiens.



**Vajutage kāivitusnupu**  
Paspauskite paleidimo mygtuką.  
Nospiediet ieslēgšanas pogu.

## Toiming 4 4 veiksmas 4. darbība

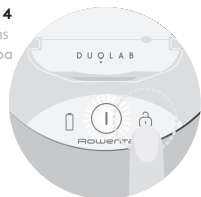

**Kui seade on valmis, kostub piiksatust. Vajutage vabastusnupu**  
Parengtas prietaisas pyptelės. Paspauskite atrakinimo mygtuką.  
Kad ierīce būs gatava darbam, atskanēs pikstiens. Nospiediet atbloķēšanas pogu.

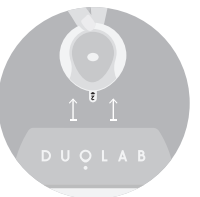

**Eemaldage dosaator**  
Išimkite išdavimo įtaisą.  
Izņemiet dozatoru.



**Toote kasutamiseks pigistage dosaatorit**  
Spustelekite išdavimo įtaisą, kad išbėgtų produkto.  
Saspiediet dozatoru, lai atbrīvotu izstrādājumu.

## Kuidas seadet vāija lūilitada?

Kaip išjungti prietaisą?  
Kā izslēgt ierīci?



**Vajutage toitenuppu ja haidke seda koim sekundit ail**  
3 sekundes palaikykite nuspaudę jungimo / išjungimo mygtuką.  
Nospiediet un 3 sekundes turiet nospiestu ieslēgšanas/išslėgšanas pogu.

**Kalme sekundi pārast lūilitub seade vāija**  
Po 3 sekundžių prietaisas išsijungs.  
Pēc 3 sekundēm ierīce izslēdzas.

## Kuidas seadet laadida?

Kaip įkrauti prietaisą?  
Kā uzlādēt ierīci?



**Ūhendage seade pistikupesasse**  
Prįjunkite prietaisą prie elektros lizdo.  
Pievienojiet ierīci rozetei.

**Vilkuv tuli: laadimine**  
Lempūtė mirksi: įkraunama.  
Vieglji mirgo: notiek uzlāde.

**Pidev tuli: laadimine on lāppenud**  
Lempūtė nepertraukiamai šviečia: visiškai įkrauta.  
Deg vienmėrigi: uzlāde ir pabeigta.

## Kuidas seadet lāhtestada?

Kaip paleisti prietaisą iš naujo?  
Kā atiestatīt ierīci?



**Vajutage korraga sisselūitus-ja tabaluku kujutitasega nuppu ning haidke neid kaks sekundit ail, kuni seade vāija lūilitub**

Vienu metu nuspauskite jungimo ir spynelės mygtukus ir palaikykite juos nuspaudę 2 sekundes, kad išjungtumėte prietaisą.  
Lai atiestatītu ierīci, vienlaikus nospiediet un 2 sekundes turiet nospiestu ieslēgšanas pogu un piekaramās atslėgas pogu.

Lisateabe saamiseks vātkte ūhendust Duolabi klientiteenidusega aadressil [duolab.com](http://duolab.com)

Daugiau patarimų gausite susisiekite su „Duolab“ klientų aptarnavimo tarnyba adresu [duolab.com](http://duolab.com).

Lai saņemtu papildu palīdzību, sazinieties ar Duolab Customer Care komandu vietnē [duolab.com](http://duolab.com)

# QUICK START GUIDE

**Adım 1**  
Стъпка 1  
1. korak

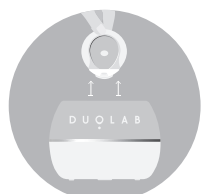

**Dispenser'i çıkarın**  
Свалете диспенсѐра  
Izvadite dozator



**Koruyucu kapağı çıkarın**  
Свалете предпазния капак  
Skinite zaštitni pokrov



**Hafifçe açın**  
Отворете леко  
Malo otvorite

**Adım 2**  
Стъпка 2  
2. korak

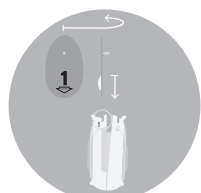

**Kapsül 1'i takın**  
Вкарайте капсула 1  
Umetnite kapsulu 1

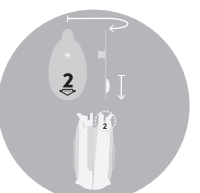

**Kapsül 2'yi takın. Her iki kapsül birbirine dönük olmalıdır**  
Вкарайте капсула 2. Двете капсули трябва да бъдат обърнати една срещу друга  
Umetnite kapsulu 2. Kapsule bi trebale biti okrenute jedna prema drugoj

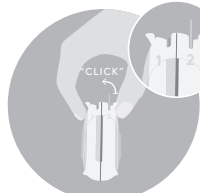

**Kapatın. Kapsül 2'nin üst ucu hafifçe dışarı çıkar**  
Затворете. Горният край на капсула 2 ще се подава леко навън  
Zatvorite. Gornji kraj kapsule 2 malo će viriti van

**Adım 3**  
Стъпка 3  
3. korak

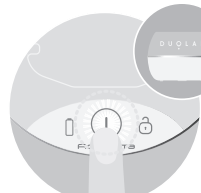

**Cihazı başlatın**  
Стартирайте устройството  
Pokrenite uređaj

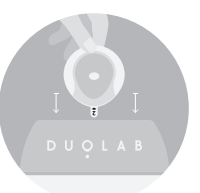

**Bip sesi duyana kadar yerleştirin**  
Вкарайте, докато чуєте звуков сигнал  
Umećite dok ne čujete zvučni signal

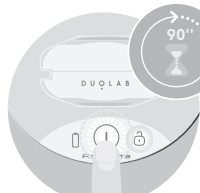

**Başlat düğmesine basın**  
Натиснете бутона за стартиране  
Pritisnite tipku za pokretanje

**Adım 4**  
Стъпка 4  
4. korak

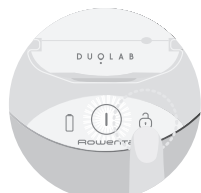

**Hazır olduğunda cihaz bip sesi çıkarır. Kilit açma düğmesine basın**  
Устройството ще издаде звуков сигнал, когато е готово. Натиснете бутона за отключване  
Kad je spreman, uređaj će se oglasiti zvučnim signalom. Pritisnite tipku za otključavanje

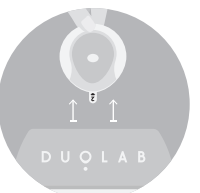

**Dispenser'i çıkarın**  
Свалете диспенсѐра  
Izvadite dozator



**Ürünü tahliye etmek için dispenser'i sıkın**  
Стиснете диспенсѐра, за да освободите продукта си  
Pritisnite dozator kako bi proizvod izašao

## Cihaz nasıl kapatılır?

Как да изключа устройството?  
Kako isključiti uređaj?



**"Аçma/капана" düğmesine 3 saniye basın**  
Натиснете бутона „вкл./изкл.“ за 3 секунди  
3 sekunde držite pritisnutim tipku za uključavanje/isključavanje

**3 saniye sonra cihaz kapanır**  
След 3 секунди устройството се изключва  
Uređaj će se nakon 3 sekunde isključiti

## Cihaz nasıl şarj edilir?

Как да заредя устройството?  
Kako napuniti uređaj?



**Cihazı bir prize takın**  
Включете устройството в контакт  
Priključite uređaj na utičnicu

**Yanıp sönen ışık: Şarj oluyor**  
Мигаща светлина: в процес на зареждане  
Indikator treperi: punjenje u tijeku

**Sabit ışık: Tamamen dolu**  
Постоянна светлина: напълно заредено  
Indikator svijetli: uređaj je pun

## Cihaz nasıl yeniden başlatılır?

Как да нулирам устройството?

Kako vratiti uređaj na izvorne postavke?



**"Аçma" ve "kilit" düğmelerine aynı anda 2 saniye basarak cihazı kapatın**

Натиснете бутоните „вкл.“ и „китлар“ едновременно за 2 секунди, за да изключите устройството  
Istovremeno pritisnite tipku za uključavanje i tipku za zaključavanje i držite ih pritisnutima 2 sekunde kako biste uređaj isključili

**Daha fazla bilgi almak için lütfen duolab.com adresinden Duolab Müşteri Hizmetleri ekibiyle iletişime geçin**  
За още съвети, моля, свържете се с екипа за обслужване на клиенти на Duolab през duolab.com  
Dodatne informacije možete zatražiti od Duolab tima za korisničku podršku na stranici duolab.com

# QUICK START GUIDE

**Шаг 1.**  
Крок 1  
1. lépés

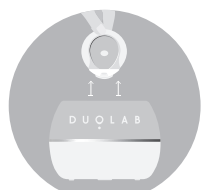

**Снимите диспенсер.**  
Зніміть дозатор  
Távolítsa el az adagolót.



**Снимите защитную крышку.**  
Зніміть захисну кришку  
Távolítsa el a védőburkolatot.



**Слегка приоткройте.**  
Трохи відкрийте  
Nyissa ki egy kicsit.

**Шаг 2.**  
Крок 2  
2. lépés

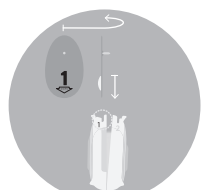

**Вставьте капсулу 1.**  
Вставте капсулу 1  
Helyezze be az 1. kapszulát.

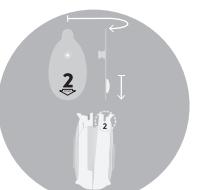

**Вставьте капсулу 2. Обе капсулы должны быть установлены друг напротив друга.**  
Вставте капсулу 2. Обидві капсули мають бути повернені одна до одної  
Helyezze be az 2. kapszulát. A két kapszulának egymással szemben kell lennie.

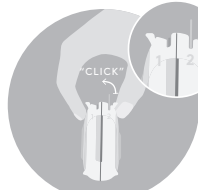

**Закройте. Кончик капсулы 2 будет немного выпирать.**  
Закрийте. Верхня частина капсули 2 буде трохи випинати  
Csukja be. A 2. kapszula felső vége kissé ki fog állni.

**Шаг 3.**  
Крок 3  
3. lépés

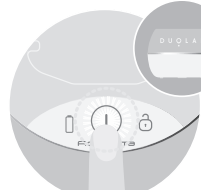

**Включите устройство.**  
Запустіть прилад  
Indítsa be a készüléket.

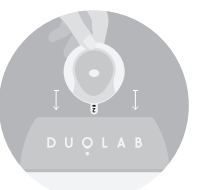

**Вставляйте, пока не раздастся звуковой сигнал.**  
Вставляйте, доки не почуєте звуковий сигнал  
Helyezze be, amíg sípoló hangot nem hall.



**Нажмите кнопку запуска.**  
Натисніть кнопку пуску  
Nyomja meg az indítógombot.

**Шаг 4.**  
Крок 4  
4. lépés

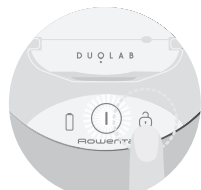

**Устройство издаст звуковой сигнал, когда будет готово. Нажмите кнопку разблокировки.**

Кали все буде готово, пролунає звуковий сигнал. Натисніть кнопку розблокування  
Ha kész, a készülék hangjelzést ad.  
Nyomja meg a kioldógombot.

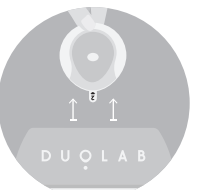

**Снимите диспенсер.**  
Зніміть дозатор  
Távolítsa el az adagolót.

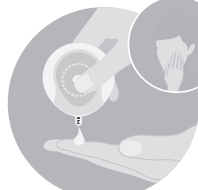

**Надавите на диспенсер, чтобы выдать содержимое.**

Стисніть дозатор, щоб виділилися потрібна кількість засобу  
Szorítsa össze az adagolót a termék kivevéséhez.

## Как выключить устройство?

Як вимкнути прилад?  
Hogyan lehet kikapcsolni a készüléket?



**Нажмите и удерживайте кнопку включения/выключения в течение 3 секунд.**

Натисніть кнопку вмикання/вимкнення і утримуйте 3 секунди  
Nyomja meg a be/ki gombot 3 másodpercig.

**Через 3 секунды устройство выключится.**

Через 3 секунди прилад вимкнеться  
3 másodperc elteltével a készülék kikapcsol.

## Как заряжать устройство?

Як заряджати прилад?  
Hogyan kell feltölteni a készüléket?



**Подключите устройство к электросети.**

Підключіть прилад до розетки  
Csatlakoztassa a készüléket egy konnektorhoz.

**Индикатор мигает: выполняется зарядка**

Індикатор блимає: прилад заряджається  
Villogó fény: töltés

**Индикатор горит ровным светом: полностью заряжен**

Індикатор світиться: прилад повністю заряджений  
Folyamatos fény: teljesen feltöltve

## Как выполнить сброс устройства?

Як зробити скидання налаштувань приладу?  
Hogyan kell alaphelyzetbe állítani a készüléket?



**Одновременно нажмите и удерживайте кнопку включения и кнопку со значком замка в течение 2 секунд, чтобы отключить устройство.**

Одночасно натисніть кнопку вмикання та кнопку із замком і утримуйте протягом 2 секунд, щоб вимкнути прилад  
Nyomja meg egyszerre a bekapcsoló gombot és a lakat gombot 2 másodpercig a készülék kikapcsolásához.

**Для получения дополнительных инструкций обратитесь в службу поддержки клиентов Duolab на сайте duolab.com.**  
За додатковою консультацією звертайтеся в службу підтримки клієнтів Duolab через duolab.com  
További tanácsért forduljon a Duolab ügyfélszolgálati csapatához a duolab.com címen



# QUICK START GUIDE

**Krok 1**  
Krok 1  
Pasul 1

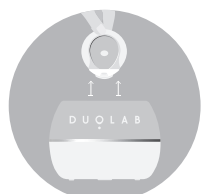

**Wyjąć dozownik.**  
Vyměte dávkovač.  
Scoateți aplicatorul



**Zdjąć pokrywę ochronną.**  
Odstraňte ochranný kryt.  
Scoateți protecția



**Otworzyć minimalnie.**  
Mírně pootvířete.  
Deschideți puțin

**Krok 2**  
Krok 2  
Pasul 2

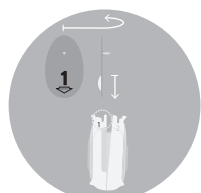

**Włożyć 1. kapsułkę.**  
Vložte kapsli 1  
Introduceți capsula 1

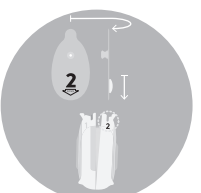

**Włożyć 2. kapsułkę. Kapsułki powinny być skierowane do siebie.**  
Vložte kapsli 2. Obě kapsle by měly směřovat proti sobě.  
Introduceți capsula 2. Capsulele trebuie să fie una cu fața spre cealaltă

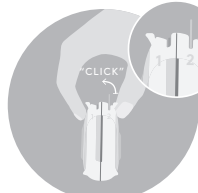

**Zamknąć. Górna część 2. kapsułki będzie lekko wystawać.**  
Zavřete. Horní konec kapsle 2 mírně vyčnívá.  
Închideți. Capătul de sus al capsulei 2 va ieși puțin în afară

**Krok 3**  
Krok 3  
Pasul 3

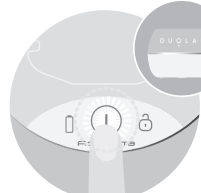

**Uruchomić urządzenie.**  
Spustite zařizení.  
Porniți dispozitivul

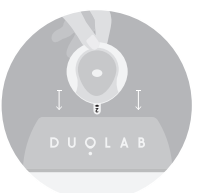

**Wsować aż do usłyszenia sygnału dźwiękowego.**  
Zasouvejte, dokud neuslyšíte pípnutí.  
Introduceți până când auziți un bip



**Nacisnąć przycisk uruchamiania.**  
Stiskněte tlačítko Start.  
Apăsați butonul de start

**Krok 4**  
Krok 4  
Pasul 4

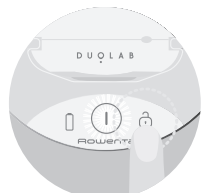

**Po zakończeniu urządzenia wyemituje sygnał dźwiękowy. Nacisnąć przycisk odblokowania.**

Jakmile bude zařizení připraveno, ozve se pípnutí. Stiskněte tlačítko odjištění. Odată ce este pregătit, dispozitivul va emite un bip. Apăsați butonul de deblocare

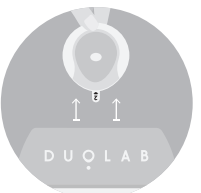

**Wyjąć dozownik.**  
Vyměte dávkovač.  
Scoateți aplicatorul

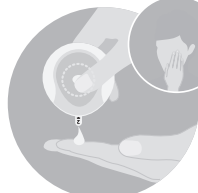

**Ścisnąć dozownik, aby uwolnić gotowy krem.**  
Stisknutím dávkovače uvolníte produkt.  
Strângeți de aplicator pentru a elibera produsul

## Wyłączanie urządzenia?

Ypnuti zařizení?  
Cum să opriți dispozitivul?



**Wcisnąć przycisk on/off na 3 sekundy.**  
Stiskněte tlačítko Zap./Vyp. na 3 sekundy.  
Apăsați pe butonul de pornire/oprire (on/off) timp de 3 secunde

**Po 3 sekundach urządzenie zostanie wyłączone.**  
Po 3 sekundách se zařizení vypne.  
După 3 secunde dispozitivul se oprește

## Ładowanie urządzenia?

Nabíjení zařizení?  
Cum să încărcați dispozitivul?



**Podłączyć urządzenie do gniazdka elektrycznego.**  
Zapojte zařizení do zásuvky.  
Conectați dispozitivul la o priză

**Wolne miganie: trwa proces ładowania**  
Kontrolka błiká: Nabíjí se.  
Lumină intermitentă: se încarcă

**Kontrolka włączona: pełne naładowanie**  
Kontrolka sviți: Plně nabitá.  
Lumină continuă: încărcat complet

## Resetowanie urządzenia?

Resetování zařizení?  
Cum să resetați dispozitivul?



**Wcisnąć jednocześnie przyciski „wt.” i „ktdka” na około 2 sekundy, by zresetować urządzenie.**

Stiskněte současně tlačítka „Zap.” a „Zámek” na 2 sekundy a zařizení vypnётся. Apăsați butoanele de pornire (on) și lacăt (padlock) simultan timp de 2 secunde pentru a opri dispozitivul

**Dodatkových porad udziela zespól obsluži klienta Duolab (kontakt: duolab.com).**

Další informace vám poskytneme tím pětě o zákaznicky společnosti Duolab na webu duolab.com  
Pentru asistență, contactați echipa de asistență clienți Duolab pe duolab.com

# QUICK START GUIDE

## Korak 1 Krok 1 1. korak

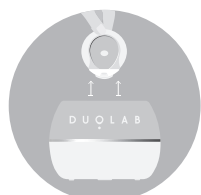

**Uklonite dozator**  
Vyberte dávkovač  
Odstranite dozirnik.

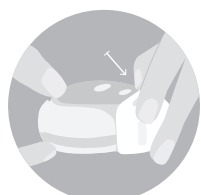

**Uklonite zaštitni poklopac**  
Odnimte ochranný kryt  
Odstranite zaštitni pokrov.



**Neznatno otvorite**  
Pootvorte  
Nekoliko odprite.

## Korak 2 Krok 2 2. korak

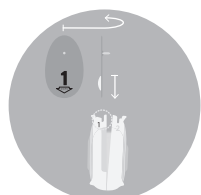

**Umetnite kapsulu 1**  
Vložte kapsulu 1  
Vstavite 1. kapsulo.

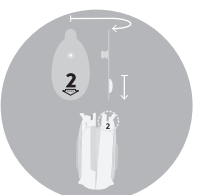

**Umetnite kapsulu 2. Kapsule treba da budu okrenute jedna prema drugoj**  
Vložte kapsulu 2. Kapsule musia byť umiestnené oproti sebe  
Vstavite 2. kapsulo. Kapsuli morata biti obrnjeni ena proti drugi.

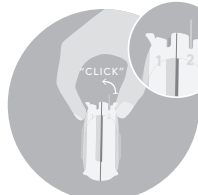

**Zatvorite. Vrh kapsule 2 neznatno će štrčati**  
Zatvorte. Horný koniec kapsuly 2 bude mierne vyčnievať  
Zapríte. Zgornji konec 2. kapsule bo nekoliko gledal iz naprave.

## Korak 3 Krok 3 3. korak

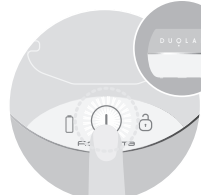

**Pokrenite uređaj**  
Spustite zariadenie  
Zaženite napravo.

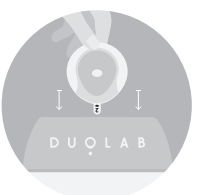

**Umetnite tako da čujete zvučni signal**  
Zasučajte, kým nezaznie pípnutie  
Vstavite, dokler ne zaslišite piska.



**Pritisnite dugme za pokretanje**  
Stlačite tlačidlo spustenia cyklu  
Pritisnite gumb za začetek.

## Korak 4 Krok 4 4. korak

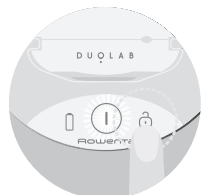

**Kada bude spreman, uređaj će se oglasiti zvučnim signalom. Pritisnite taster za otključavanje**  
Keď je zariadenie pripravené, zaznie pípnutie. Stlačte tlačidlo odomykania  
Ko je naprava pripravljena, bo piskala.  
Pritisnite gumb za odklep.

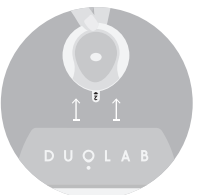

**Uklonite dozator**  
Vyberte dávkovač  
Odstranite dozirnik.

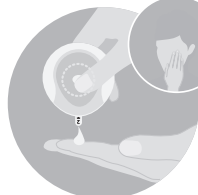

**Stisnite dozator da biste istisnuli proizvod**  
Stlačením dávkovača vytlačte prípravok  
Stisnite dozirnik, da sprostite izdelek.

## Kako da isključim uređaj?

Vypínanie zariadenia?

Kako izklopite napravo?



**Pritisnite taster za uključivanje/isključivanje 3 sekunde**  
Stlačte tlačidlo „ON/OFF“ na 3 sekundy  
Tri sekunde pridržite gumb za vklop/izklop.

**Nakon 3 sekunde, uređaj će se isključiti**

Po 3 sekundách sa zariadenie vypne  
Po tresh sekundah se naprava izklopi.

## Kako da napunim uređaj?

Nabijanie zariadenia?

Kako napolnite napravo?



**Priključite uređaj u utičnicu za struju**  
Zapojte zariadenie do zdroja energie  
Napravo priključite v vtičnico.

**Lampica treperi: punjenje je u toku**  
Blikajuće svetlo: nabijanje  
Lučka utripa: naprava se polni

**Lampica sveti: uređaj je potpuno napunjen**  
Nepretržito svetlo: úplné nabitie  
Lučka sveti: naprava je napolnjena

## Kako da resetujem uređaj?

Resetovanie zariadenia?

Kako ponastavite napravo?



**Istovremeno pritisnite tastere za uključivanje i za zaključavanje 2 sekunde da biste isključili uređaj**

Zariadenie vypnete súčasným stlačením tlačidiel „ON“ a „zámok“ na 2 sekundy

Dve sekundi hkrati pridržite gumb za vklop in gumb za ključavnico, da napravo izklopite.

**За додатне савете обратите се тиму за корисничку подршку компаније Duolab на адреси duolab.com**

Ак потребujete даље пораденство, обратите са на заказнички сервис сполучности Duolab просредничством вебовеј локалности duolab.com  
Че имате додатна впрашанја, се обрните на групину за помоћ странкам Duolab на duolab.com.

# QUICK START GUIDE

## الخطوة 1 第 1 步 1단계

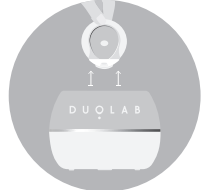

أزل وحدة الموزع  
拆下分配器  
디스펜서 제거

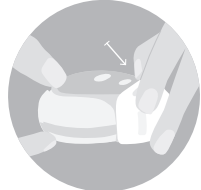

أزل الغطاء الوقائي  
拆下保护盖  
보호 커버 제거



افتح قليلاً  
略微打开  
살짝 열기

## الخطوة 2 第 2 步 2단계

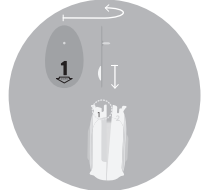

أدخل الكبسولة 1  
插入胶囊 1  
캡슐 1 삽입

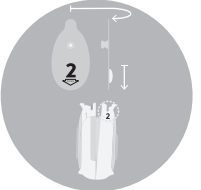

أدخل الكبسولة 2. ينبغي أن تكون الكبسولتين مواجهتين لبعضهما البعض  
插入胶囊 2 两个胶囊 应面对面

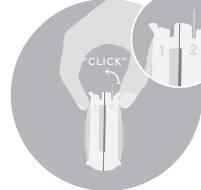

أغلق. سيخرج الطرف العلوي للكبسولة قليلاً  
关闭。胶囊 2 的顶端 稍稍向外突出

## الخطوة 3 第 3 步 3단계

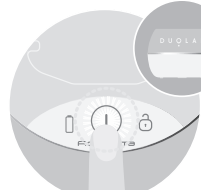

أبدأ تشغيل الجهاز  
启动设备  
제품 작동 시작

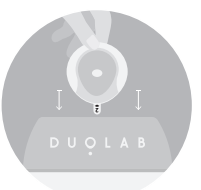

أدخل حتى سماع طنين  
插入。直至听到嗡嗡声  
신호음이 들릴 때까지 삽입

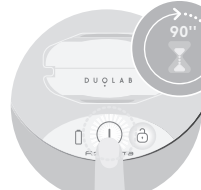

اضغط على زر "البداية"  
按 "开始" 按钮  
시작 버튼 누르기

## الخطوة 4 第 4 步 4단계

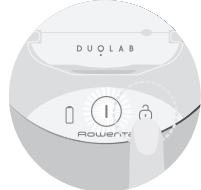

سيصدر الجهاز طنيناً عندما يصبح جاهزاً. اضغط على زر "إلغاء القفل"  
准备就绪后。设备将发出嗡嗡声。按 "解锁" 按钮

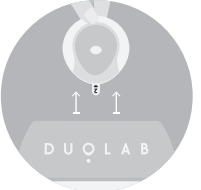

أزل وحدة الموزع  
拆下分配器  
디스펜서 제거

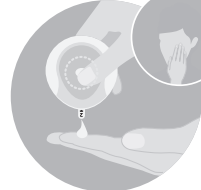

اعصر وحدة الموزع لتحرير المنتج  
挤压分配器 以挤出产品  
디스펜서를 눌러 제품 분리

كيف يمكنني إيقاف تشغيل الجهاز؟  
如何关闭设备？  
제품을 끄는 방법



اضغط على زر «التشغيل/إيقاف التشغيل» لمدة 3 ثوان  
按住 "开关" 按钮 3 秒钟  
"ON/OFF" 버튼을 3초 동안 누르기

بعد حوالي 3 ثوان، سيتوقف الجهاز عن التشغيل  
3 秒钟后。设备电源关闭  
3초 후 제품 전원이 꺼짐

كيف يمكنني شحن الجهاز؟  
如何为设备充电？  
제품을 충전하는 방법



قم بتوصيل الجهاز بمقبس موزع  
将设备插入插座  
제품을 소켓에 연결

ضوء يومض: جاري الشحن  
指示灯闪烁: 正在充电  
표시등 깜박임: 충전 중

ضوء جامد: تم الشحن بالكامل  
稳定亮起: 已充满电  
표시등 정등: 완전히 충전됨

كيف يمكنني إعادة تعيين الجهاز؟  
如何重置设备？  
제품을 재설정하는 방법



اضغط على زرّي "التشغيل" و"القفل" في الوقت نفسه لثانيتين لإيقاف تشغيل الجهاز  
同时按住 "开" 和 "挂锁" 按钮 2 秒钟即可 关闭设备电源。

"ON" 및 "자물쇠" 버튼을 동시에 2초 동안 눌러 제품 전원 끄기

لمزيد من النصائح، يرجى التواصل مع فريق خدمة العملاء في عبر Duolab.com  
如需进一步的建议，请通过 duolab.com 联系 Duolab 客户服务团队  
자세한 내용은 duolab.com을 통해 Duolab 고객 관리 팀에 문의하십시오.

## INSTALLATION

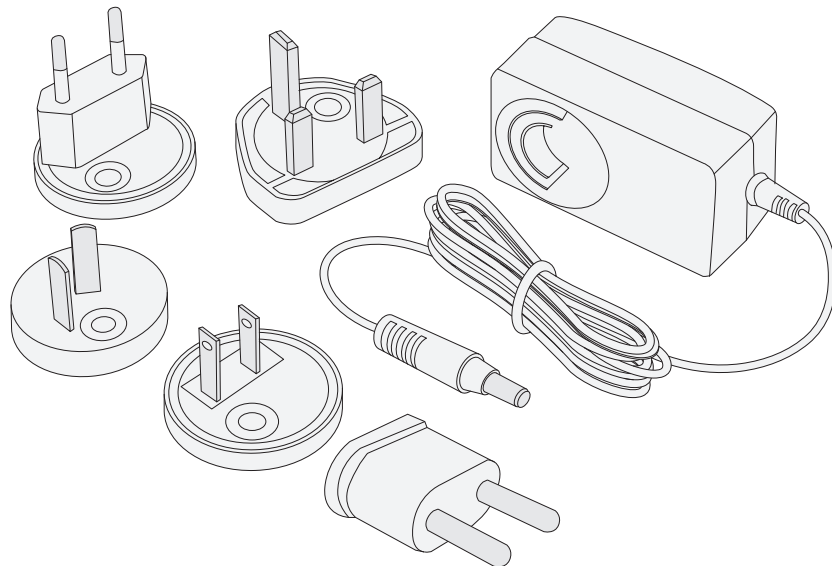
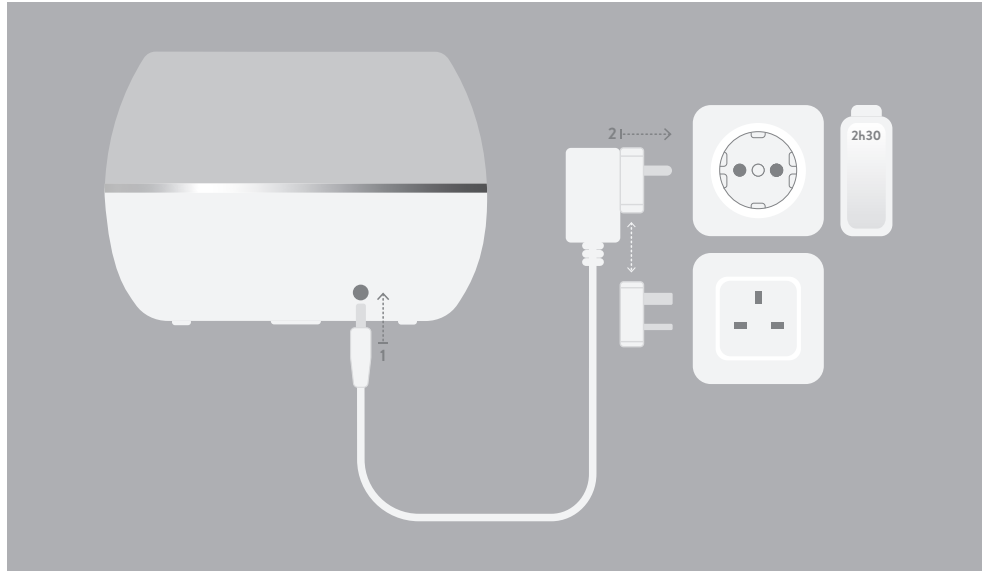



## 1. DESCRIPTION

- 1 Applicateur
  - A Ouverture pour insérer la capsule 1
  - B Ouverture pour insérer la capsule 2
  - C Guide latéral pour insertion dans la base
  - D Zone de pression flexible pour la distribution de la crème
- 2 Formulateur
  - E Panneau de contrôle
  - F Zone de positionnement de l'applicateur
- 3
  - G Indicateur de batterie
  - H Bouton marche/arrêt
  - I Bouton de déverrouillage du distributeur
  - J Anneau illuminé
- 4
  - K Capsule Base Hydratante (1)
  - L Capsule Concentré Actif (2)
  - \*\* Capsules non incluses \*\*
  - M Prise du transformateur
  - N Connecteurs amovibles

## 2. CONSEILS DE SÉCURITÉ

- Pour votre sécurité, cet appareil est conforme aux normes et réglementations applicables (directives Basse tension, Compatibilité électromagnétique, Environnement etc.)
- Par mesure de sécurité supplémentaire, nous recommandons l'installation d'un dispositif différentiel de courant résiduel dans le circuit électrique alimentant la salle de bain, d'une puissance ne dépassant pas 30 mA. Demandez conseil à votre installateur.
- **ATTENTION** : N'utilisez jamais votre appareil avec les mains mouillées ou près de l'eau contenue dans les baignoires, les douches, les éviers ou autres récipients...
- N'utilisez pas cet appareil près d'une baignoire, d'une douche, d'un évier ou de tout autre récipient contenant de l'eau. 
- Lorsque l'appareil est utilisé dans une salle de bain, débranchez-le après usage car la proximité de l'eau peut présenter un danger même lorsque l'appareil est arrêté. **Cet appareil ne fonctionne pas lorsqu'il est branché sur le secteur.**
- Pour les pays soumis à la réglementation européenne (C€) : Cet appareil peut être utilisé par des enfants âgés d'au moins 8 ans et par des personnes ayant des capacités physiques, sensorielles ou mentales réduites ou dénuées d'expérience ou de connaissance, s'ils sont correctement surveillés, si des instructions relatives à l'utilisation de l'appareil en toute sécurité leur ont été données et s'ils ont pris connaissance des risques encourus. Les enfants ne doivent pas jouer avec l'appareil. Le nettoyage et l'entretien par l'utilisateur ne doivent pas être effectués par des enfants sans surveillance.

- La batterie doit être retirée de l'appareil avant de le mettre au rebut. L'appareil doit être débranché du secteur lors du retrait de la batterie. La batterie doit être éliminée en toute sécurité.
- **AVERTISSEMENT** : Gardez l'appareil dans un endroit sec.
- Pour les autres pays non soumis aux réglementations de l'UE : Cet appareil n'est pas conçu pour être utilisé par des personnes (y compris les enfants) dont les capacités physiques, sensorielles ou mentales sont réduites, ou des personnes dénuées d'expérience ou de connaissance, sauf si elles ont pu bénéficier, par l'intermédiaire d'une personne responsable de leur sécurité, d'une surveillance ou d'instructions préalables concernant l'utilisation de l'appareil. Les enfants doivent rester sous surveillance afin de garantir qu'ils ne jouent pas avec l'appareil.
- Cet appareil contient une batterie qui ne peut être remplacée que par des personnes qualifiées.
- **AVERTISSEMENT** :  Unité d'alimentation détachable : Pour recharger la batterie, utilisez uniquement l'unité d'alimentation détachable ZD12D100100 fournie avec cet appareil.
-  Si les broches des pièces de la fiche sont endommagées, le bloc d'alimentation doit être mis au rebut.
- Le câble ou le cordon flexible externe de ce transformateur ne peut être remplacé; si le cordon est endommagé ou ne fonctionne pas, le transformateur doit être mis au rebut.
- **Retrait des piles** : Avant de retirer les piles Li-ion, déchargez-les complètement. Ouvrez le compartiment des piles à l'aide d'un outil, coupez toutes les connexions, puis recyclez les piles en toute sécurité.
- Les coordonnées de votre service client Duolab sont disponibles sur [www.duolab.com](http://www.duolab.com).
- Débranchez toujours l'appareil une fois complètement chargé, avant de le nettoyer ou en cas de problème de fonctionnement.
- N'utilisez pas des consommables autres que ceux conçus spécialement pour l'appareil.
- Débranchez l'appareil une fois la batterie complètement chargée.
- Ne tenez pas l'appareil avec les mains humides.
- Assurez-vous que l'appareil que vous utilisez est conforme au réseau électrique du pays d'utilisation.
- Ne le débranchez pas en tirant sur le câble, mais en débranchant la prise.
- N'utilisez pas de rallonge.
- **Ne mouillez pas l'adaptateur.**
- **N'utilisez pas l'appareil si un accessoire, son câble ou l'appareil lui-même est endommagé.**
- Ces instructions sont également disponibles sur notre site Web [www.duolab.com](http://www.duolab.com)

### 3. PRÉCAUTIONS D'EMPLOI

- N'utilisez pas votre formateur sous des températures inférieures à 15° C et supérieures à 35° C.
- Lors du montage des accessoires, assurez-vous de les verrouiller correctement dans leur compartiment.

Indicateur de batterie clignotant	Vous avez assez de batterie pour 1 traitement. Rechargez votre formateur de soin dès que possible.
L'indicateur de batterie clignote 3 fois puis s'éteint	Votre formateur de soin est à court de batterie. Chargez-le. Une charge de 5 minutes vous permettra d'effectuer 1 traitement.
Indicateur de batterie éteint	Votre formateur de soin est chargé

### 4. NETTOYAGE

- Débranchez toujours le formateur une fois complètement chargé, avant de le nettoyer ou en cas de problème de fonctionnement.
- Ne nettoyez pas le formateur avec des produits abrasifs ou corrosifs.
- N'immergez pas le formateur et ne le passez pas sous l'eau, même pour le nettoyage.
- Ne nettoyez pas le formateur ou l'applicateur en le passant sous l'eau.
- Nettoyez le formateur avec un chiffon humide après l'utilisation.
- Ne le mettez jamais dans un lave-vaisselle.
- Ne mouillez pas l'adaptateur.

### 5. GARANTIE LIMITÉE INTERNATIONALE

- Votre formateur est destiné à un usage domestique privé seulement.
- Il ne doit pas être utilisé à des fins professionnelles.
- La garantie devient nulle et invalide en cas d'utilisation incorrecte du formateur.
- Si vous avez besoin d'informations supplémentaires, en cas de problème ou simplement pour demander conseil, veuillez contacter le service clientèle de Duolab.
- Les coordonnées de votre service client Duolab sont disponibles sur [www.duolab.com](http://www.duolab.com).

### 6. EN CAS DE PROBLÈME

Si vous laissez tomber votre formateur et qu'il ne fonctionne pas normalement, cessez de l'utiliser et contactez un centre de service après-vente agréé.

#### VOTRE CRÈME S'ÉCOULE ET SE RÉPAND DANS L'APPAREIL :

- Vérifiez que les capsules ont été insérées correctement dans leur logement.
- Vérifiez que l'embout de la capsule n'a pas été plié lors de l'insertion. Remplacez vos capsules, en veillant à ce que la pointe ne se plie pas lors de l'insertion.
- Vérifiez que vous n'avez pas appuyé sur les parties souples de l'applicateur lors de son retrait du formulateur. Tirez l'applicateur en maintenant la partie supérieure rigide.
- Assurez-vous que vous avez correctement placé les deux capsules dans l'applicateur avant de commencer le cycle de malaxage.

#### IL N'Y A PAS DE CRÈME EN APPUYANT SUR L'APPLICATEUR.

- Vérifiez que les capsules ont été correctement insérées et que la crème n'a pas été renversée à l'intérieur du formulateur. Assurez-vous que les capsules sont placées correctement.
- Vérifiez que l'embout de la capsule n'a pas été plié lors de l'insertion. Remplacez vos capsules, en veillant à ce que la pointe ne se plie pas lors de l'insertion.
- Vérifiez que vous n'avez pas appuyé sur les parties souples de l'applicateur lors de son retrait du formulateur. Tirez l'applicateur en maintenant la partie supérieure rigide.
- Assurez-vous que vous avez correctement placé les deux capsules dans l'applicateur avant de commencer le cycle de malaxage.

#### LE CYCLE DE MALAXAGE NE DÉMARRE PAS.

- Le bouton MARCHE / ARRÊT est allumé : c'est normal, il suffit d'appuyer de nouveau sur le bouton pour démarrer le cycle.
- Vérifiez que le produit dispose de suffisamment de puissance dans la batterie pour démarrer le cycle. Votre produit est conçu avec une fonction de sécurité, ce qui signifie que le cycle ne démarre pas s'il n'y a pas assez de puissance de batterie pour le terminer : rechargez la batterie de votre produit (voir le paragraphe « Précautions d'utilisation » pour plus de détails).
- Le bouton MARCHE / ARRÊT clignote : Vérifiez que l'applicateur a été correctement inséré dans son boîtier. Le produit émet un signal sonore lorsque l'applicateur est correctement inséré.
- Assurez-vous que vos capsules ont été correctement insérées dans l'applicateur. Observez le sens d'insertion indiqué par la flèche imprimée sur la capsule.
- Si l'applicateur n'est toujours pas détecté, contactez le service après-vente le plus proche.

#### VOUS TROUVEZ UN PEU DE SOIN SOUS VOTRE APPAREIL.

- Ne placez pas de l'applicateur dans le produit avec des capsules usagées. Les capsules sont à usage unique.
- Pour tous les autres cas, reportez-vous aux deux premiers paragraphes de cette section.

#### L'APPLICATEUR NE S'INSÈRE PAS DANS SON BOÎTIER.

- Vérifiez que vous avez correctement retiré le bloc de transport de l'applicateur lors de la première utilisation.
- Assurez-vous que l'applicateur a été correctement fermé avant l'insertion.
- Assurez-vous que vos capsules ont été correctement insérées dans l'applicateur. Observez le sens d'insertion indiqué par la flèche imprimée sur la capsule.

#### VOUS NE POUVEZ PAS RETIRER L'APPLICATEUR À LA FIN DU CYCLE.

- Contactez votre service après-vente le plus proche.

#### UNE DES CAPSULES RESTE DANS L'APPLICATEUR LORS DE SON RETRAIT.

- Retirez la capsule restante à l'aide d'un outil approprié. Reportez-vous à la section ci-dessus sur le retrait des capsules.

#### VOTRE PRODUIT EST EN MODE SÉCURITÉ (SIGNAL SONORE RÉPÉTITIF ET CLIGNOTEMENT RAPIDE DE LA BASE).

- Si votre appareil est en mode sécurité, appliquez le processus de réinitialisation : maintenez les deux boutons H et I enfoncés pendant 5 secondes. Si le problème persiste, contactez un centre de service après-vente agréé.
- Si votre appareil passe en mode sécurité, ne pas utiliser les capsules et le cosmétique présent dans le distributeur : utilisez des capsules neuves si vous relancez un nouveau cycle.

#### LORS DE L'INSERTION DE L'APPLICATEUR, LE BOUTON « CADENAS » S'ALLUME ET IL N'EST PAS POSSIBLE DE DÉMARRER UN CYCLE :

- Vous ne pouvez pas effectuer un nouveau cycle peu de temps après un premier. Attendez que le bouton « cadenas » s'éteigne pour redémarrer un cycle.

## 7. RESPONSABILITÉ ENVIRONNEMENTALE



### ① Aïdons à protéger l'environnement

➔ Votre appareil est conçu pour fonctionner pendant de nombreuses années. Mais lorsque vous décidez de le remplacer, n'oubliez pas de penser à la façon dont vous pouvez aider à protéger l'environnement en lui permettant d'être réutilisé, recyclé ou valorisé d'une autre manière. Cela évitera tout impact nocif sur l'environnement ou la santé humaine en raison de l'élimination incontrôlée de déchets pouvant contenir des substances dangereuses. Cette étiquette indique que ce produit ne doit pas être jeté avec les ordures ménagères. Apportez-le à un point de collecte ou chez le distributeur lorsque vous achetez un nouveau produit équivalent ou dans un centre de service agréé pour un traitement approprié. Avant de jeter l'appareil, retirez la batterie et jetez-la conformément à la réglementation en vigueur.

Pour toute question, contactez le Service Client Duolab.

DUOLAB favorise la collecte des capsules usagées.

1. Retirez vos capsules en tirant sur la capsule 2 sans ouvrir l'applicateur.
2. Déposez-les dans votre poubelle de recyclage.
3. Une fois pleine, recyclez vos capsules. Plus d'informations sur le site officiel Duolab de votre région.



## 1. DESCRIPTION

- |   |   |
|---|---|
| <b>1</b> Applicateur  | <b>G</b> Indicateur de batterie                   |
| <b>A</b> Ouverture pour insérer la capsule 1                        | <b>H</b> Bouton marche/arrêt                      |
| <b>B</b> Ouverture pour insérer la capsule 2                        | <b>I</b> Bouton de déverrouillage du distributeur |
| <b>C</b> Guide latéral pour insertion dans la base                  | <b>J</b> Anneau illuminé                          |
| <b>D</b> Zone de pression flexible pour la distribution de la crème | <b>3 K</b> Capsule Base Hydratante (1)            |
| <b>2</b> Formulateur  | <b>L</b> Capsule Concentré Actif (2)              |
| <b>E</b> Panneau de contrôle  | ** Capsules non incluses **                       |
| <b>F</b> Zone de positionnement de l'applicateur                    | <b>4</b> Prise du transformateur                  |
|   | <b>M</b> Prise du transformateur                  |
|   | <b>N</b> Connecteurs amovibles                    |

## 2. CONSIGNES DE SÉCURITÉ IMPORTANTES

- Lorsque vous utilisez des appareils électriques, particulièrement lorsque des enfants sont présents, vous devez toujours respecter les consignes de sécurité de base suivantes :

### LIRE TOUTES LES INSTRUCTIONS AVANT D'UTILISER

DANGER – pour réduire le risque d'électrocution :

- Débrancher toujours cet appareil immédiatement après l'utilisation.
- Ne pas utiliser pendant le bain.
- Ne pas placer ou ranger l'appareil à un endroit où il peut tomber ou se retrouver dans une baignoire ou un évier.
- Ne pas placer ou laisser tomber dans l'eau ou tout autre liquide.
- Ne pas saisir un appareil qui est tombé dans l'eau. Débrancher immédiatement l'appareil.
- **AVERTISSEMENT-**  pour réduire les risques de brûlures, d'incendie ou de blessures :
  - Le câble ou le cordon flexible externe de ce transformateur ne peut être remplacé; si le cordon est endommagé ou ne fonctionne pas, le transformateur doit être mis au rebut.
  - Une surveillance étroite est nécessaire lorsque cet appareil est utilisé par des enfants ou des personnes souffrant de certains handicaps, sur ces derniers ou en leur présence.
  - N'utiliser cet appareil que pour l'usage auquel il est destiné, tel que décrit dans ce manuel. Ne pas utiliser d'accessoires non recommandés par le fabricant.

- Ne jamais utiliser cet appareil si le cordon ou la fiche sont endommagés, s'il ne fonctionne pas correctement ou s'il est tombé, endommagé ou s'il est tombé dans l'eau. Remettre l'appareil à un centre de réparation pour examen et réparation.
- Tenir le cordon à l'écart des surfaces chauffantes. Ne pas enrouler le cordon autour de l'appareil.
- Ne jamais obstruer les ouvertures d'aération de l'appareil ou le placer sur une surface molle, comme un lit ou un canapé.
- Ne jamais utiliser pendant le sommeil.
- Ne jamais laisser tomber ou insérer un objet dans une ouverture ou un tuyau.
- Ne pas utiliser à l'extérieur ou dans un endroit où des produits en aérosol sont utilisés ou où de l'oxygène est administré.
- Remplir (le réservoir) d'eau seulement. Ne pas trop remplir (ou suivre les instructions de remplissage).
- Utiliser seulement avec les capsules de lotion DUOLAB.
- Retrait des piles : Avant de retirer les piles au lithium-ion, il faut les décharger complètement. Ouvrir le compartiment à piles à l'aide d'un outil, couper toutes les connexions et recycler les piles de façon sécuritaire.
- Les coordonnées de votre service à la clientèle Duolab se trouvent à l'adresse [www.duolab.com](http://www.duolab.com).
- Débrancher toujours l'appareil une fois qu'il est entièrement chargé, avant de le nettoyer ou en cas de problème de fonctionnement.
- Ne pas utiliser avec des produits consommables autres que ceux conçus spécialement pour cet appareil.
- Débrancher l'appareil une fois la pile complètement chargée.
- Ne pas tenir avec des mains humides.
- S'assurer que l'appareil utilisé est conforme au réseau électrique du pays d'utilisation.
- Ne pas débrancher l'appareil en tirant sur le cordon, mais en retirant la fiche.
- Ne pas utiliser de rallonge.
- **Ne pas mouiller l'adaptateur.**
- **Ne pas utiliser l'appareil si un accessoire, un cordon ou l'appareil lui-même est endommagé.**
- Ces instructions sont également accessibles sur le site Web [www.duolab.com](http://www.duolab.com)

CONSERVEZ CES INSTRUCTIONS

### 3. PRÉCAUTIONS D'EMPLOI

- N'utilisez pas votre formateur sous des températures inférieures à 15° C et supérieures à 35° C.
- Lors du montage des accessoires, assurez-vous de les verrouiller correctement dans leur compartiment.

Indicateur de batterie clignotant	Vous avez assez de batterie pour 1 traitement. Rechargez votre formateur de soin dès que possible.
L'indicateur de batterie clignote 3 fois puis s'éteint	Votre formateur de soin est à court de batterie. Chargez-le. Une charge de 5 minutes vous permettra d'effectuer 1 traitement.
Indicateur de batterie éteint	Votre formateur de soin est chargé

### 4. NETTOYAGE

- Débranchez toujours le formateur une fois complètement chargé, avant de le nettoyer ou en cas de problème de fonctionnement.
- Ne nettoyez pas le formateur avec des produits abrasifs ou corrosifs.
- N'immergez pas le formateur et ne le passez pas sous l'eau, même pour le nettoyage.
- Ne nettoyez pas le formateur ou l'applicateur en le passant sous l'eau.
- Nettoyez le formateur avec un chiffon humide après l'utilisation.
- Ne le mettez jamais dans un lave-vaisselle.
- Ne mouillez pas l'adaptateur.

### 5. GARANTIE LIMITÉE INTERNATIONALE

- Votre formateur est destiné à un usage domestique privé seulement.
- Il ne doit pas être utilisé à des fins professionnelles.
- La garantie devient nulle et invalide en cas d'utilisation incorrecte du formateur.
- Si vous avez besoin d'informations supplémentaires, en cas de problème ou simplement pour demander conseil, veuillez contacter le service clientèle de Duolab.
- Les coordonnées de votre service client Duolab sont disponibles sur [www.duolab.com](http://www.duolab.com).

### 6. EN CAS DE PROBLÈME

Si vous laissez tomber votre formateur et qu'il ne fonctionne pas normalement, cessez de l'utiliser et contactez un centre de service après-vente agréé.

#### VOTRE CRÈME S'ÉCOULE ET SE RÉPAND DANS L'APPAREIL :

- Vérifiez que les capsules ont été insérées correctement dans leurs logement.
- Vérifiez que l'embout de la capsule n'a pas été plié lors de l'insertion. Remplacez vos capsules, en veillant à ce que la pointe ne se plie pas lors de l'insertion.
- Vérifiez que vous n'avez pas appuyé sur les parties souples de l'applicateur lors de son retrait du formateur. Tirez l'applicateur en maintenant la partie supérieure rigide.
- Assurez-vous que vous avez correctement placé les deux capsules dans l'applicateur avant de commencer le cycle de malaxage.

#### IL N'Y A PAS DE CRÈME EN APPUYANT SUR L'APPLICATEUR.

- Vérifiez que les capsules ont été correctement insérées et que la crème n'a pas été renversée à l'intérieur du formateur. Assurez-vous que les capsules sont placées correctement.
- Vérifiez que l'embout de la capsule n'a pas été plié lors de l'insertion. Remplacez vos capsules, en veillant à ce que la pointe ne se plie pas lors de l'insertion.
- Vérifiez que vous n'avez pas appuyé sur les parties souples de l'applicateur lors de son retrait du formateur. Tirez l'applicateur en maintenant la partie supérieure rigide.
- Assurez-vous que vous avez correctement placé les deux capsules dans l'applicateur avant de commencer le cycle de malaxage.

#### LE CYCLE DE MALAXAGE NE DÉMARRE PAS.

- Le bouton MARCHE / ARRÊT est allumé : c'est normal, il suffit d'appuyer de nouveau sur le bouton pour démarrer le cycle.
- Vérifiez que le produit dispose de suffisamment de puissance dans la batterie pour démarrer le cycle. Votre produit est conçu avec une fonction de sécurité, ce qui signifie que le cycle ne démarre pas s'il n'y a pas assez de puissance de batterie pour le terminer : rechargez la batterie de votre produit (voir le paragraphe « Précautions d'utilisation » pour plus de détails).
- Le bouton MARCHE / ARRÊT clignote : Vérifiez que l'applicateur a été correctement inséré dans son boîtier. Le produit émet un signal sonore lorsque l'applicateur est correctement inséré.
- Assurez-vous que vos capsules ont été correctement insérées dans l'applicateur. Observez le sens d'insertion indiqué par la flèche imprimée sur la capsule.
- Si l'applicateur n'est toujours pas détecté, contactez le service après-vente le plus proche.

#### VOUS TROUVEZ UN PEU DE SOIN SOUS VOTRE APPAREIL.

- Ne placez pas de l'applicateur dans le produit avec des capsules usagées. Les capsules sont à usage unique.
- Pour tous les autres cas, reportez-vous aux deux premiers paragraphes de cette section.

#### L'APPLICATEUR NE S'INSÈRE PAS DANS SON BOÎTIER.

- Vérifiez que vous avez correctement retiré le bloc de transport de l'applicateur lors de la première utilisation.
- Assurez-vous que l'applicateur a été correctement fermé avant l'insertion.
- Assurez-vous que vos capsules ont été correctement insérées dans l'applicateur. Observez le sens d'insertion indiqué par la flèche imprimée sur la capsule.

#### VOUS NE POUVEZ PAS RETIRER L'APPLICATEUR À LA FIN DU CYCLE.

- Contactez votre service après-vente le plus proche.

#### UNE DES CAPSULES RESTE DANS L'APPLICATEUR LORS DE SON RETRAIT.

- Retirez la capsule restante à l'aide d'un outil approprié. Reportez-vous à la section ci-dessus sur le retrait des capsules.

#### VOTRE PRODUIT EST EN MODE SÉCURITÉ (SIGNAL SONORE RÉPÉTITIF ET CLIGNOTEMENT RAPIDE DE LA BASE).

- Si votre appareil est en mode sécurité, appliquez le processus de réinitialisation : maintenez les deux boutons H et I enfoncés pendant 5 secondes. Si le problème persiste, contactez un centre de service après-vente agréé.
- Si votre appareil passe en mode sécurité, ne pas utiliser les capsules et le cosmétique présent dans le distributeur : utilisez des capsules neuves si vous relancez un nouveau cycle.

#### LORS DE L'INSERTION DE L'APPLICATEUR, LE BOUTON « CADENAS » S'ALLUME ET IL N'EST PAS POSSIBLE DE DÉMARRER UN CYCLE :

- Vous ne pouvez pas effectuer un nouveau cycle peu de temps après un premier. Attendez que le bouton « cadenas » s'éteigne pour redémarrer un cycle.

## 7. RESPONSABILITÉ ENVIRONNEMENTALE



### ① Aides à protéger l'environnement

☞ Votre appareil est conçu pour fonctionner pendant de nombreuses années. Mais lorsque vous décidez de le remplacer, n'oubliez pas de penser à la façon dont vous pouvez aider à protéger l'environnement en lui permettant d'être réutilisé, recyclé ou valorisé d'une autre manière. Cela évitera tout impact nocif sur l'environnement ou la santé humaine en raison de l'élimination incontrôlée de déchets pouvant contenir des substances dangereuses. Cette étiquette indique que ce produit ne doit pas être jeté avec les ordures ménagères. Apportez-le à un point de collecte ou chez le distributeur lorsque vous achetez un nouveau produit équivalent ou dans un centre de service agréé pour un traitement approprié.

Avant de jeter l'appareil, retirez la batterie et jetez-la conformément à la réglementation en vigueur.

Pour toute question, contactez le Service Client Duolab.

DUOLAB favorise la collecte des capsules usagées.



1. Retirez vos capsules en tirant sur la capsule 2 sans ouvrir l'applicateur.
2. Déposez-les dans votre poubelle de recyclage.
3. Une fois pleine, recyclez vos capsules. Plus d'informations sur le site officiel Duolab de votre région.

## 1. DESCRIPTION

- |   |  |
|---|--|
| <p><b>1</b> Dispenser</p> <ul style="list-style-type: none"> <li><b>A</b> Opening for capsule 1 insertion</li> <li><b>B</b> Opening for capsule 2 insertion</li> <li><b>C</b> Lateral guide for insertion into the base</li> <li><b>D</b> Flexible pressure area for dispensing the cream</li> </ul> <p><b>2</b> Formulator</p> <ul style="list-style-type: none"> <li><b>E</b> Control panel</li> <li><b>F</b> Dispenser positioning area</li> </ul> | <ul style="list-style-type: none"> <li><b>G</b> Battery indicator</li> <li><b>H</b> On/off button</li> <li><b>I</b> Dispenser release button</li> <li><b>J</b> Illuminated ring</li> </ul> <p><b>3</b> <b>K</b> Base treatment capsule (1)</p> <p><b>L</b> Active treatment capsule (2)</p> <p>**Capsules not included**</p> <p><b>4</b> Transformer plug</p> <ul style="list-style-type: none"> <li><b>M</b> Transformer plug</li> <li><b>N</b> Removable connectors</li> </ul> |
|---|--|

## 2. SAFETY ADVICE

- For your safety, this appliance complies with the applicable standards and regulations (Low Voltage Directive, Electromagnetic Compatibility, Environmental...).
- As an additional safety measure, we recommend the installation of a residual current difference device in the electrical circuit supplying the bathroom, acting at not more than 30 mA. Ask your installer for advice.
- **CAUTION:** Never use your appliance with wet hands or near water contained in bath tubs, showers, sinks or other containers...
- Do not use this appliance near bathtubs, showers, basins or other vessels containing water. 
- When using the appliance in the bathroom, unplug it after use as the presence of water nearby may pose a danger even when the appliance is turned off. **The appliance will not work while it is connected to the mains power supply.**
- For countries subject to EU regulations (C€) : This appliance can be used by children aged from 8 years and above and persons with reduced physical, sensory or mental capabilities or lack of experience and knowledge if they have been given supervision or instruction concerning use of the appliance in a safe way and understand the hazards involved. Children shall not play with the appliance. Cleaning and user maintenance shall not be made by children without supervision.
- The battery must be removed from the appliance before it is scrapped. The appliance must be disconnected from the supply mains when removing the battery. The battery is to be disposed of safely.
- **WARNING:** Keep the appliance in a dry place

- For other countries not subject to EU regulations : This appliance is not intended for use by persons (including children) with reduced physical, sensory or mental capabilities, or lack of experience and knowledge, unless they have been given supervision or instruction concerning use of the appliance by a person responsible for their safety. Children should be supervised to ensure that they do not play with the appliance.
- This appliance contains batteries that are only replaceable by skilled persons.
- **WARNING:**   Detachable supply unit : For the purposes of recharging the battery, only use the detachable supply unit ZD12D100100 provided with this appliance.
-  If the pins of the plug parts are damaged, the plug-in power supply shall be scrapped.
- The external flexible cable or cord of this transformer cannot be replaced; if the cord is damaged or does not work, the transformer shall be scrapped.
- Withdrawal of batteries: Before removing the Li-ion batteries, discharge them completely. Open the batteries compartment using a tool, cut all the connections and then recycle the batteries in a safe manner.
- Contact details of your Duolab customer care can be found at [www.duolab.com](http://www.duolab.com).
- Always disconnect the appliance once fully charged, before cleaning or in the event of an operational issue.
- Do not use with consumables other than those designed especially for the appliance.
- Unplug the appliance once the battery is fully charged.
- Do not hold with damp hands.
- Ensure that the appliance that you use is in accordance with the electrical network in the country of use.
- Do not unplug it by pulling on the cord, but by pulling out the plug.
- Do not use an extension cord.
- **Do not get the adaptor wet.**
- **Do not use the appliance if an accessory, cord or the appliance itself is damaged.**
- These instructions are also available on website [www.duolab.com](http://www.duolab.com)

### 3. BEFORE FIRST USE

- Do not use at temperatures below 15°C and above 35°C.
- When assembling the accessories, make sure you properly lock them into place in their compartment.

Flashing battery indicator	You have enough battery for 1 treatment. Charge your treatment formulator as soon as possible
Battery indicator flashes 3 times and then goes off.	Your treatment formulator is out of battery. Charge it. A 5 minutes charge will allow you to carry out 1 treatment.
Battery indicator off	Your treatment formulator is charged

### 4. CLEANING

- Always disconnect the appliance once fully charged, before cleaning or in the event of an operational issue.
- Do not clean with abrasive or corrosive products.
- Do not submerge it or run it under water, even to clean it
- Do not clean the product or the dispenser by running it under water.
- Clean the product with a damp cloth after use.
- Do not put the appliance in the dishwasher.
- Do not wet the adaptor.

### 5. INTERNATIONAL LIMITED GUARANTEE

- This appliance is intended for domestic use only.
- It cannot be used for professional purposes.
- The guarantee shall become null and void if the appliance is used incorrectly.
- Should you need any additional information, in case of problems or simply to seek advice, please contact your Duolab customer care.
- Contact details of your Duolab customer care can be found at [www.duolab.com](http://www.duolab.com)

### 6. IN CASE OF PROBLEM

If you drop your appliance and it does not work normally, do not use it and contact an Authorized Service Centre.

#### YOUR CREAM SPILLS AND SPREADS IN THE APPLIANCE:

- Check that the capsules have been inserted correctly in their cases.
- Check that the capsule tip has not been folded on insertion. Replace your capsules, ensuring that the tip does not fold on insertion.
- Check that you have not pressed the flexible parts of the dispenser when removing it from the appliance. Pull the dispenser by holding onto the rigid upper part.
- Make sure you have properly put the two capsules in the dispenser before starting the mixing cycle.

#### THERE IS NO CREAM WHEN PRESSING THE DISPENSER

- Check that the capsules have been properly inserted, and that the cream has not spilled inside the appliance. Ensure that the capsules are placed properly.
- Check that the capsule end has not been folded on insertion. Replace your capsules, ensuring that the tip does not fold on insertion.
- Check that you have not pressed the flexible parts of the holder when removing it from the appliance. Pull the holder by holding onto the rigid upper part.
- Make sure you have properly put the two capsules in the dispenser before starting the kneading cycle.

#### THE KNEADING CYCLE DOES NOT START.

- The ON/OFF button is lit: this is normal, just press the button again to start the cycle
- Check that the product has enough battery to start the cycle. Your product is designed with a safety feature, meaning that the cycle will not start if there is not enough battery to finish it: recharge the battery of your product (see "precautions for use" section for further details).
- The ON/Off button is flashing: Check that the dispenser has been properly inserted into its case. The product emits a sound signal when the dispenser is correctly inserted.
- Check that your capsules have been inserted the right way round into the dispenser. Look at the insertion direction indicated by the arrow printed on the capsule.
- If, the dispenser is still not detected, contact your nearest after-sales service

#### YOU FIND SOME TREATMENT UNDER YOUR APPLIANCE.

- Do not place the dispenser into the product with used capsules. The capsules are single use.
- For all other cases, refer to the two first paragraphs of this section.

#### THE DISPENSER DOES NOT GO INSIDE ITS CASE.

- Check that you have properly removed the transport block from the dispenser upon first use.
- Ensure that the dispenser has been correctly closed before insertion
- Check that your capsules have been inserted the right way round into dispenser. Look at the insertion direction indicated by the arrow printed on the capsule..

#### YOU CANNOT REMOVE THE DISPENSER AT THE END OF THE CYCLE.

- Contact your nearest after-sales service.

#### ONE OF THE CAPSULES REMAINS IN THE DISPENSER WHEN REMOVING IT.

- Remove the remaining capsule using a suitable tool. Refer to the above section on the removal of capsules.

#### YOUR PRODUCT IS IN SAFE MODE (REPETITIVE AUDIBLE SIGNAL AND RAPID FLASHING OF THE BASE).

- In case your appliance is in safety mode, apply the reset process: hold down the two buttons H and I for 5 seconds. If the problem persists, contact an Authorised Service Centre.
- If your appliance goes into safety mode, do not use the capsules and the cosmetic in the dispenser: use new capsules if you restart a new cycle.

#### WHEN INSERTING THE DISPENSER, THE "PADLOCK" BUTTON LIGHTS UP, AND IT IS NOT POSSIBLE TO START A CYCLE:

- You cannot perform a cycle shortly after a first one. Wait for the "padlock" button to go off to restart a cycle.

## 7. ENVIRONMENTAL RESPONSIBILITY



### ① Let's help protect the environment

➔ Your appliance is designed to work for many years. But when you decide to replace it, don't forget to think about how you can help to protect the environment by allowing it to be reused, recycled or recovered in some other way. This will prevent any harmful impact on the environment or on human health due to the uncontrolled disposal of waste that can contain dangerous substances. This label indicates that this product must not be disposed of with household waste. Take it to a collection point, to the distributor when buying a new equivalent product, or an approved service centre for processing. Before disposing of the appliance, remove the battery and dispose of it in accordance with the regulations and local arrangements.

If you have any questions, contact the DUOLAB customer service.

DUOLAB promotes the collection of used capsules.

1. Remove your capsules by gently pulling capsule 2 out of the dispenser.

There's no need to open the dispenser to do this.

2. Keep your capsules in your recycling bin.

3. Once your bin is full, recycle your capsules. You can find more information on the official Duolab website for your region.



## 1. DESCRIPTION

- |  |                                       |
|--|---------------------------------------|
| <b>1</b> Dispenser                                       | <b>G</b> Battery indicator            |
| <b>A</b> Opening for capsule 1 insertion                 | <b>H</b> On/off button                |
| <b>B</b> Opening for capsule 2 insertion                 | <b>I</b> Dispenser release button     |
| <b>C</b> Lateral guide for insertion into the base       | <b>J</b> Illuminated ring             |
| <b>D</b> Flexible pressure area for dispensing the cream | <b>3 K</b> Base treatment capsule (1) |
|  | <b>L</b> Active treatment capsule (2) |
|  | **Capsules not included**             |
| <b>2</b> Formulator                                      | <b>4</b> Transformer plug             |
| <b>E</b> Control panel                                   | <b>M</b> Transformer plug             |
| <b>F</b> Dispenser positioning area                      | <b>N</b> Removable connectors         |

## 2. IMPORTANT SAFETY INSTRUCTIONS

- When using electrical appliances, especially when children are present, basic safety precautions should always be followed, including the following:

### READ ALL INSTRUCTIONS BEFORE USING

DANGER – To reduce the risk of electrocution:

- Always unplug this appliance immediately after using.
- Do not use while bathing.
- Do not place or store appliance where it can fall or be pulled into a tub or sink.
- Do not place in or drop into water or other liquid.
- Do not reach for an appliance that has fallen into water. Unplug immediately.
- **WARNING** -  To reduce the risk of burns, fire, or injury to persons:
  - The external flexible cable or cord of this transformer cannot be replaced; if the cord is damaged or does not work, the transformer shall be scrapped.
  - Close supervision is necessary when this appliance is used by, on, or near children or individuals with certain disabilities.
  - Use this appliance only for its intended use as described in this manual. Do not use attachments not recommended by the manufacturer.
  - Never operate this appliance if it has a damaged cord or plug, if it is not working properly, or if it has been dropped, damaged, or dropped into water. Return the appliance to a service center for examination and repair.
  - Keep the cord away from heated surfaces. Do not wrap the cord around the appliance.
  - Never block the air openings of the appliance or place it on a soft surface, such as a bed or couch,

- Never use while sleeping.
- Never drop or insert any object into any opening or hose.
- Do not use outdoors or operate where aerosol (spray) products are being used or where oxygen is being administered.
- Fill (reservoir) with water only. Do not overfill (or specify filling instructions).
- Use with DUOLAB lotion capsules only
- Withdrawal of batteries: Before removing the Li-ion batteries, discharge them completely. Open the batteries compartment using a tool, cut all the connections and then recycle the batteries in a safe manner.
- Contact details of your Duolab customer care can be found at [www.duolab.com](http://www.duolab.com).
- Always disconnect the appliance once fully charged, before cleaning or in the event of an operational issue.
- Do not use with consumables other than those designed especially for the appliance.
- Unplug the appliance once the battery is fully charged.
- Do not hold with damp hands.
- Ensure that the appliance that you use is in accordance with the electrical network in the country of use.
- Do not unplug it by pulling on the cord, but by pulling out the plug.
- Do not use an extension cord.
- **Do not get the adaptor wet.**
- **Do not use the appliance if an accessory, cord, or the appliance itself is damaged.**
- These instructions are also available on website [www.duolab.com](http://www.duolab.com)

SAVE THESE INSTRUCTIONS



### 3. BEFORE FIRST USE

- Do not use at temperatures below 15°C and above 35°C.
- When assembling the accessories, make sure you properly lock them into place in their compartment.

Flashing battery indicator	You have enough battery for 1 treatment. Charge your treatment formulator as soon as possible
Battery indicator flashes 3 times and then goes off.	Your treatment formulator is out of battery. Charge it. A 5 minutes charge will allow you to carry out 1 treatment.
Battery indicator off	Your treatment formulator is charged

### 4. CLEANING

- Always disconnect the appliance once fully charged, before cleaning or in the event of an operational issue.
- Do not clean with abrasive or corrosive products.
- Do not submerge it or run it under water, even to clean it
- Do not clean the product or the dispenser by running it under water.
- Clean the product with a damp cloth after use.
- Do not put the appliance in the dishwasher.
- Do not wet the adaptor.

### 5. INTERNATIONAL LIMITED GUARANTEE

- This appliance is intended for domestic use only.
- It cannot be used for professional purposes.
- The guarantee shall become null and void if the appliance is used incorrectly.
- Should you need any additional information, in case of problems or simply to seek advice, please contact your Duolab customer care.
- Contact details of your Duolab customer care can be found at [www.duolab.com](http://www.duolab.com)

### 6. IN CASE OF PROBLEM

If you drop your appliance and it does not work normally, do not use it and contact an Authorized Service Centre.

#### YOUR CREAM SPILLS AND SPREADS IN THE APPLIANCE:

- Check that the capsules have been inserted correctly in their cases.
- Check that the capsule tip has not been folded on insertion. Replace your capsules, ensuring that the tip does not fold on insertion.
- Check that you have not pressed the flexible parts of the dispenser when removing it from the appliance. Pull the dispenser by holding onto the rigid upper part.
- Make sure you have properly put the two capsules in the dispenser before starting the mixing cycle.

#### THERE IS NO CREAM WHEN PRESSING THE DISPENSER

- Check that the capsules have been properly inserted, and that the cream has not spilled inside the appliance. Ensure that the capsules are placed properly.
- Check that the capsule end has not been folded on insertion. Replace your capsules, ensuring that the tip does not fold on insertion.
- Check that you have not pressed the flexible parts of the holder when removing it from the appliance. Pull the holder by holding onto the rigid upper part.
- Make sure you have properly put the two capsules in the dispenser before starting the kneading cycle.

#### THE KNEADING CYCLE DOES NOT START.

- The ON/OFF button is lit: this is normal, just press the button again to start the cycle
- Check that the product has enough battery to start the cycle. Your product is designed with a safety feature, meaning that the cycle will not start if there is not enough battery to finish it: recharge the battery of your product (see "precautions for use" section for further details).
- The ON/Off button is flashing: Check that the dispenser has been properly inserted into its case. The product emits a sound signal when the dispenser is correctly inserted.
- Check that your capsules have been inserted the right way round into the dispenser. Look at the insertion direction indicated by the arrow printed on the capsule.
- If, the dispenser is still not detected, contact your nearest after-sales service

#### YOU FIND SOME TREATMENT UNDER YOUR APPLIANCE.

- Do not place the dispenser into the product with used capsules. The capsules are single use.
- For all other cases, refer to the two first paragraphs of this section.

#### THE DISPENSER DOES NOT GO INSIDE ITS CASE.

- Check that you have properly removed the transport block from the dispenser upon first use.
- Ensure that the dispenser has been correctly closed before insertion
- Check that your capsules have been inserted the right way round into dispenser. Look at the insertion direction indicated by the arrow printed on the capsule..

#### YOU CANNOT REMOVE THE DISPENSER AT THE END OF THE CYCLE.

- Contact your nearest after-sales service.

#### ONE OF THE CAPSULES REMAINS IN THE DISPENSER WHEN REMOVING IT.

- Remove the remaining capsule using a suitable tool. Refer to the above section on the removal of capsules.

#### YOUR PRODUCT IS IN SAFE MODE (REPETITIVE AUDIBLE SIGNAL AND RAPID FLASHING OF THE BASE).

- In case your appliance is in safety mode, apply the reset process: hold down the two buttons H and I for 5 seconds. If the problem persists, contact an Authorised Service Centre.
- If your appliance goes into safety mode, do not use the capsules and the cosmetic in the dispenser: use new capsules if you restart a new cycle.

#### WHEN INSERTING THE DISPENSER, THE "PADLOCK" BUTTON LIGHTS UP, AND IT IS NOT POSSIBLE TO START A CYCLE:

- You cannot perform a cycle shortly after a first one. Wait for the "padlock" button to go off to restart a cycle.

## 7. ENVIRONMENTAL RESPONSIBILITY



### ① Let's help protect the environment

➔ Your appliance is designed to work for many years. But when you decide to replace it, don't forget to think about how you can help to protect the environment by allowing it to be reused, recycled or recovered in some other way. This will prevent any harmful impact on the environment or on human health due to the uncontrolled disposal of waste that can contain dangerous substances. This label indicates that this product must not be disposed of with household waste. Take it to a collection point, to the distributor when buying a new equivalent product, or an approved service centre for processing. Before disposing of the appliance, remove the battery and dispose of it in accordance with the regulations and local arrangements.

If you have any questions, contact the DUOLAB customer service.

DUOLAB promotes the collection of used capsules.



1. Remove your capsules by gently pulling capsule 2 out of the dispenser. There's no need to open the dispenser to do this.
2. Keep your capsules in your recycling bin.
3. Once your bin is full, recycle your capsules. You can find more information on the official Duolab website for your region.

## 1. DESCRIPCIÓN

- |   |   |
|---|---|
| <p><b>1</b> Dosificador</p> <ul style="list-style-type: none"> <li><b>A</b> Apertura para introducir la cápsula 1</li> <li><b>B</b> Apertura para introducir la cápsula 2</li> <li><b>C</b> Guía lateral para introducir en la base</li> <li><b>D</b> Zona de presión flexible para dosificar la crema</li> </ul> <p><b>2</b> Formulador</p> <ul style="list-style-type: none"> <li><b>E</b> Panel de control</li> <li><b>F</b> Zona de colocación del dosificador</li> </ul> | <ul style="list-style-type: none"> <li><b>G</b> Indicador de la Batería</li> <li><b>H</b> Botón de encendido/apagado</li> <li><b>I</b> Botón de liberación del dosificador</li> <li><b>J</b> Anillo luminoso</li> </ul> <p><b>3</b> <b>K</b> Cápsula de tratamiento base (1)</p> <p><b>L</b> Cápsula de tratamiento activo (2)</p> <p><b>**No se incluyen las cápsulas**</b></p> <p><b>4</b> Enchufe del transformador</p> <ul style="list-style-type: none"> <li><b>M</b> Enchufe del transformador</li> <li><b>N</b> Conectores extraíbles</li> </ul> |
|---|---|

## 2. CONSEJOS DE SEGURIDAD

- Por su seguridad, este aparato cumple las normas y regulaciones aplicables (Directiva de Bajo Voltaje, Compatibilidad Electromagnética, Medio Ambiente, etc.)
- Como medida adicional de seguridad, recomendamos instalar un dispositivo de diferencia de corriente residual en el circuito eléctrico del baño, que se activará a 30mA. Pida asesoramiento al instalador.
- **PRECAUCIÓN:** Nunca utilice el aparato con las manos húmedas ni cerca de lugares que contengan agua, como bañeras, duchas, lavabos u otros recipientes...
- No utilice este aparato cerca de bañeras, duchas, lavabos u otros recipientes que contengan agua. 
- Cuando utilice el aparato en el baño, deberá desenchufarlo después de utilizarlo porque la cercanía con el agua puede suponer un peligro, incluso con el aparato apagado. **El aparato no funcionará mientras esté conectado al suministro eléctrico principal.**
- Para los países sujetos a las normativas europeas (C €): Este aparato podrá ser utilizado por niños a partir de 8 años y personas con capacidades físicas, sensoriales o mentales reducidas o sin la experiencia y los conocimientos necesarios si están supervisados o han recibido instrucciones con relación al uso del aparato de forma segura y comprenden los riesgos que ello implica. No deberá permitirse que los niños jueguen con el aparato. Las tareas de limpieza y el mantenimiento por parte del usuario no deberán ser realizadas por niños, a menos que estén debidamente supervisados por un adulto.
- Deberá sacar la batería del aparato antes de desecharlo. Deberá desconectar el aparato de la corriente cuando vaya a sacar la batería. La batería deberá desecharse de una forma segura.

- **ADVERTENCIA:** Guarde el aparato en un lugar fresco y seco.
- Para los países sujetos a las normativas europeas: Este aparato no ha sido diseñado para ser utilizado por personas (incluidos niños) con discapacidades físicas, sensoriales o mentales, o que no cuenten con la experiencia o los conocimientos necesarios, a menos que estén supervisados o hayan recibido instrucciones referentes a su utilización por parte de una persona responsable de su seguridad. Deberá vigilar a los niños para asegurarse de que no juegan con el aparato.
- Este aparato contiene baterías que solo pueden ser reemplazadas por personas cualificadas.
- **ADVERTENCIA :**  Unidad de alimentación desmontable. Para recargar la batería, utilice únicamente la unidad de alimentación desmontable ZD12D100100 suministrada con el aparato.
-  Si las conexiones de las piezas del enchufe están dañadas, desecha la fuente de alimentación del enchufe.
- El cable flexible externo del transformador no se puede sustituir: si el cable está dañado o no funciona, el transformador debe desecharse.
- Cómo retirar las baterías: Antes de quitar las baterías, descárguelas completamente. Abra el compartimento de las baterías utilizando una herramienta, corte todas las conexiones y, a continuación, recicle las baterías de una forma segura.
- Los datos del servicio de atención al cliente de Duolab se pueden consultar en [www.duolab.com](http://www.duolab.com)
- Desconecte siempre el aparato cuando esté totalmente cargado, antes de limpiarlo o si presenta algún problema de funcionamiento.
- No utilizar con consumibles distintos a los diseñados especialmente para este dispositivo.
- Desenchufe el aparato cuando la batería esté totalmente cargada.
- No sujete el aparato con las manos húmedas.
- Compruebe que el aparato que utiliza cumple la normativa eléctrica aplicable en el país de uso.
- No desenchufar el aparato tirando del cable, sino tirando del enchufe.
- No use un cable alargador.
- **El adaptador no se debe mojar.**
- **No utilice el aparato si algún accesorio, el cable o el propio aparato, están dañados.**
- Estas instrucciones también están disponibles en nuestro sitio web [www.duolab.com](http://www.duolab.com)

### 3. PRECAUCIONES DE USO

- No utilice el aparato a temperaturas por debajo de 15 °C ni superiores a 35 °C.
- Al instalar los accesorios, compruebe que están correctamente acopladas en sus compartimentos.

Indicador luminoso de la batería	Tiene suficiente batería para 1 tratamiento. Cargue el formulador de tratamiento lo antes posible.
El indicador de batería parpadea 3 veces y después se apaga.	El formulador de tratamiento no tiene batería. Cárguela. Si lo carga durante 5 minutos podrá realizar 1 tratamiento.
Indicador de batería apagado	Su formulador de tratamiento está cargado

### 4. LIMPIEZA

- Desconecte siempre el aparato cuando esté totalmente cargado, antes de limpiarlo o si presenta algún problema de funcionamiento.
- No limpie el aparato con productos abrasivos o corrosivos.
- No sumerja el aparato en agua ni lo haga funcionar bajo el agua para limpiarlo.
- No limpie el producto ni el dosificador bajo el grifo de agua.
- Limpie el producto con un paño húmedo después de usarlo.
- No lave el aparato en el lavavajillas.
- No moje el adaptador.

### 5. GARANTÍA LIMITADA INTERNACIONAL

- Este aparato ha sido diseñado únicamente para uso doméstico.
- No deberá utilizarse para fines profesionales.
- La garantía se considerará anulada si el aparato se utiliza incorrectamente.
- Si necesita más información, si el producto presenta problemas o necesita algún consejo, póngase en contacto con el departamento de atención al cliente de Duolab.
- Puede consultar los datos de su centro de atención al cliente de Duolab en [www.duolab.com](http://www.duolab.com)

### 6. EN CASO DE QUE OCURRIERA ALGÚN PROBLEMA

No utilice su aparato y póngase en contacto con un centro de servicio autorizado si su aparato se ha caído o en caso de no funcionar normalmente.

#### SU CREMA SE HA DERRAMADO POR EL APARATO.

- Compruebe que las cápsulas están correctamente introducidas en sus fundas.
- Compruebe que la punta de la cápsula no se ha doblado al introducirla. Sustituya sus cápsulas, comprobando que la punta no se dobla al introducirla.
- Compruebe que no ha presionado las partes flexibles del dosificador al extraerlo del aparato. Tire del dosificador agarrando la parte rígida superior.
- Compruebe que ha introducido correctamente las dos cápsulas en el dosificador antes de iniciar el ciclo de amasado.

#### NO HAY CREMA AL PRESIONAR EL DOSIFICADOR

- Compruebe que se han introducido correctamente las cápsulas, y que la crema no se ha derramado dentro del aparato. Compruebe que las cápsulas están correctamente colocadas.
- Compruebe que no se ha doblado el extremo de la cápsula al introducirla. Sustituya sus cápsulas, comprobando que la punta no se dobla al introducirla.
- Compruebe que no ha presionado las partes flexibles del soporte al extraerlo del aparato. Tire del soporte agarrando la parte rígida superior.
- Compruebe que ha introducido correctamente las dos cápsulas en el dosificador antes de iniciar el ciclo de amasado.

#### NO SE INICIA EL CICLO DE AMASADO

- El botón de encendido/apagado está iluminado: esto es normal, solo debe pulsar el botón de nuevo para iniciar el ciclo.
- Compruebe que el producto tiene suficiente batería para iniciar el ciclo. Su producto ha sido diseñado con una prestación de seguridad, que significa que el ciclo no se iniciará si no hay suficiente batería para finalizarlo: recargue la batería de su producto (consulte el apartado "precauciones de uso" donde se incluye más información).
- El botón de encendido/apagado está parpadeando: Compruebe que el dosificador está correctamente introducido en su base. El producto emite una señal sonora cuando el dosificador está correctamente colocado.
- Compruebe que sus cápsulas se han introducido correctamente en el dosificador. Compruebe la posición de introducción indicada por la flecha impresa en la cápsula.
- Si el aparato todavía no detecta el dosificador, póngase en contacto con el servicio post-venta más cercano.

#### DEBAJO DEL APARATO SE INCLUYEN TRATAMIENTOS.

- No coloque el dosificador en el producto con cápsulas usadas. Las cápsulas son de un solo uso.
- En el resto de casos, consulte los dos primeros párrafos de esta sección.

#### EL DOSIFICADOR NO PUEDE INTRODUCIRSE EN LA FUNDA.

- Compruebe que ha retirado correctamente el bloque de transporte del dosificador al utilizarlo por primera vez.
- Antes de introducir el dosificador, compruebe que está correctamente cerrado.
- Compruebe que ha introducido correctamente sus cápsulas en el dosificador. Compruebe la posición de introducción indicada por la flecha impresa en la cápsula.

#### NO PUEDE RETIRAR EL DOSIFICADOR AL FINAL DEL CICLO.

- Póngase en contacto con el servicio postventa más cercano.

#### UNA DE LAS CÁPSULAS HA QUEDADO DENTRO DEL DOSIFICADOR AL INTENTAR RETIRARLA.

- Retire la cápsula restante utilizando una herramienta adecuada. Consulte el apartado anterior sobre cómo retirar las cápsulas.

#### SU PRODUCTO ESTÁ EN MODO SEGURO (SEÑAL SONORA REPETITIVA Y DESTELLO LUMINOSO RÁPIDO DE LA BASE):

- Si su aparato está en modo seguro, realice el proceso de reinicio: mantenga pulsados los dos botones H e I durante 5 segundos. Si el problema persiste, contacte un servicio técnico autorizado.
- Si su aparato pasa a modo de seguridad, no utilice las cápsulas y el cosmético del dispensador: utilice cápsulas nuevas si reinicia un nuevo ciclo.

#### AL INTRODUCIR EL DOSIFICADOR, EL BOTÓN DEL "CANDADO" SE ILUMINA Y NO ES POSIBLE INICIAR EL CICLO:

- No puede ejecutar otro ciclo inmediatamente después de realizar uno. Espere a que el botón del "candado" se apague para reiniciar un ciclo.

## 7. CUIDADO DEL MEDIO AMBIENTE



### ① Ayudemos a proteger el medio ambiente

➔ Su aparato está hecho para que dure muchos años. Pero si decide sustituirlo, no se olvide de proteger el medio ambiente, favoreciendo que el aparato sea reutilizado, reciclado o recuperado de algún modo. De este modo se evitará un impacto negativo sobre el medio ambiente o la salud que generaría la eliminación incontrolada de desechos que contienen sustancias peligrosas. La etiqueta indica que este producto no se debe tirar a la basura doméstica. Llévelo a un centro de recogida selectiva, al distribuidor cuando compre un producto equivalente o a un centro de servicio técnico autorizado para que lo procesen.

Antes de desechar el producto, extraiga la batería y deséchela conforme a la normativa local aplicable.

Para cualquier consulta, póngase en contacto con el servicio de atención al cliente de DUOLAB.

DUOLAB promueve la recogida de las cápsulas usadas.

1. Retira las cápsulas tirando suavemente de la cápsula 2 para sacarla del dispensador. No es necesario abrir el dispensador para hacerlo.
2. Pon las cápsulas en la papelera de reciclaje.
3. Cuando esté llena, recíclalas. Obtén más información en el sitio web oficial de Duolab.

## 1. PRODUKTBESCHREIBUNG

- |   |                                       |
|---|---------------------------------------|
| <b>1</b> Spender  | <b>G</b> Akkuanzeige                  |
| <b>A</b> Öffnung zum Einsetzen der Kapsel 1                 | <b>H</b> Ein-/Aus-Taste               |
| <b>B</b> Öffnung zum Einsetzen der Kapsel 2                 | <b>I</b> Taste zum Lösen des Spenders |
| <b>C</b> Seitenführung zum Einsetzen in die Basis           | <b>J</b> Leuchtender Ring             |
| <b>D</b> Elastischer Druckbereich zum zur Ausgabe der Creme | <b>3 K</b> Basis-Pflegekapsel (1)     |
|   | <b>L</b> Aktiv-Pflegekapsel (2)       |
|   | **Kapseln nicht inbegriffen**         |
| <b>2</b> Formulator   | <b>4</b> Netzteil                     |
| <b>E</b> Bedienfeld   | <b>M</b> Netzteil                     |
| <b>F</b> Spender-Steckplatz                                 | <b>N</b> Abnehmbarer Stecker          |

## 2. SICHERHEITSHINWEISE

- Zu Ihrer Sicherheit erfüllt dieses Gerät die geltenden Normen und Bestimmungen (Niederspannungsrichtlinie, Elektromagnetische Verträglichkeit, Umwelt ...).
- Als zusätzliche Sicherheitsmaßnahme empfehlen wir die Installation einer Fehlerstromschutzvorrichtung mit einem Bemessungsfehlerstrom von maximal 30 mA in den elektrischen Schaltkreis des Badezimmers. Ziehen Sie Ihren Installateur zurate.
- **VORSICHT:** Benutzen Sie Ihr Gerät niemals mit nassen Händen oder in der Nähe von Wasser in Badewannen, Duschen, Waschbecken oder anderen Behältern ...
- Benutzen Sie dieses Gerät nicht in der Nähe von Badewannen, Duschen, Waschbecken oder anderen mit Wasser gefüllten Behältern. 
- Wenn Sie das Gerät im Badezimmer benutzen, ziehen Sie nach dem Gebrauch den Stecker aus der Steckdose, da das Wasser in der Nähe eine Gefahr darstellt, selbst wenn das Gerät ausgeschaltet ist. **Das Gerät funktioniert nicht, wenn es mit der Netzstromversorgung verbunden ist.**
- Für Länder im Geltungsbereich der EU-Verordnungen (C €): Dieses Gerät kann von Kindern ab 8 Jahren und Personen mit eingeschränkten körperlichen, sensorischen oder mentalen Fähigkeiten oder Personen, denen es an Erfahrung und Kenntnis mangelt, benutzt werden, sofern diese Personen beaufsichtigt werden oder in die sichere Benutzung des Geräts unterwiesen wurden und die damit verbundenen Gefahren verstehen. Kinder dürfen nicht mit dem Gerät spielen. Reinigung und Benutzerwartung dürfen nicht von Kindern ohne Aufsicht durchgeführt werden.

- Der Akku muss aus dem Gerät entfernt werden, bevor das Gerät entsorgt wird. Das Gerät muss vom Stromnetz getrennt sein, wenn der Akku entfernt wird. Der Akku muss auf sichere Weise entsorgt werden.
- **WARNHINWEIS:** Lagern Sie das Gerät an einem kühlen, trockenen Ort.
- Für andere Länder, in denen die EU-Verordnungen keine Anwendung finden: Dieses Gerät ist nicht dazu gedacht, von Personen (einschließlich Kindern) benutzt zu werden, deren körperliche, sensorische oder mentale Fähigkeiten eingeschränkt sind oder denen es an Erfahrung und Kenntnissen mangelt; es sei denn, sie wurden in die Benutzung des Gerätes unterwiesen und werden von einer für ihre Sicherheit verantwortlichen Person beaufsichtigt. Kinder müssen beaufsichtigt werden, um sicherzustellen, dass sie nicht mit dem Gerät spielen.
- Dieses Gerät enthält Batterien, die nur von Fachleuten ersetzt werden dürfen.
- **WARNHINWEIS:**   Abnehmbares Netzteil: Verwenden Sie zum Aufladen des Akkus nur das mit diesem Gerät gelieferte abnehmbare Netzteil ZD12D100100.
-  Wenn die Stifte der Steckerteile beschädigt sind, muss das Steckernetzteil entsorgt werden.
- Das externe flexible Kabel oder das Kabel dieses Transformators kann nicht ersetzt werden. Wenn das Kabel beschädigt ist oder nicht funktioniert, muss der Transformator entsorgt werden.
- Die Batterie muss aus dem Gerät entnommen werden, bevor dieses aussortiert wird. Sie müssen darauf achten, keine Kurzschluss in den Batterien zu verursachen, indem Sie Metallobjekte an Ihre enden halten.
- Kontaktinformationen für unseren Duolab Kundendienst finden Sie auf [www.duolab.com](http://www.duolab.com).
- Trennen Sie das Gerät immer vom Stromnetz, sobald es vollständig aufgeladen ist, bevor Sie es reinigen oder falls Fehlfunktionen auftreten.
- Verwenden Sie nur das speziell für dieses Produkt entwickelte Verbrauchsmaterial.
- Ziehen Sie den Stecker des Gerätes aus der Steckdose, wenn der Akku vollständig aufgeladen ist.
- Fassen Sie das Gerät nicht mit feuchten Händen an.
- Vergewissern Sie sich, dass das Gerät, das Sie benutzen, mit dem Stromnetz in dem Verwendungsland übereinstimmt.
- Ziehen Sie nicht am Kabel, um das Gerät von der Stromversorgung zu trennen. Fassen Sie am Netzstecker an.
- Benutzen Sie kein Verlängerungskabel.
- **Achten Sie darauf, dass das Netzteil nicht nass wird.**
- **Benutzen Sie das Gerät nicht, wenn das Netzkabel oder das Gerät selbst beschädigt ist.**
- Diese Anleitungen sind auch auf unserer Website [www.duolab.com](http://www.duolab.com) verfügbar.



### 3. VORSICHTSMASSNAHMEN FÜR DEN GEBRAUCH

- Nicht bei Temperaturen unter 15°C und über 35°C benutzen.
- Wenn Sie das Zubehör befestigen, stellen Sie sicher, dass dieses richtig in seinem Fach einrastet.

Blinkende Akkuanzeige	Sie haben ausreichend Akkuladung für eine Behandlung. Laden Sie Ihr Hautpflegegerät so bald wie möglich auf.
Die Akkuanzeige blinkt dreimal und erlischt dann.	Der Akku Ihres Hautpflegegerätes ist leer. Laden Sie ihn auf. Eine fünfminütige Ladung reicht für eine Behandlung.
Akkuanzeige leuchtet nicht.	Ihr Hautpflegegerät ist aufgeladen.

### 4. REINIGUNG

- Trennen Sie das Gerät immer vom Stromnetz, sobald es vollständig aufgeladen ist, bevor Sie es reinigen oder falls Fehlfunktionen auftreten.
- Nicht mit scheuernden oder korrosiven Produkten reinigen.
- Nicht in Wasser tauchen oder unter laufendes Wasser halten, auch nicht zum Reinigen.
- Halten Sie das Produkt oder den Spender nicht zum Reinigen unter laufendes Wasser.
- Reinigen Sie das Produkt nach dem Gebrauch mit einem feuchten Tuch.
- Stellen Sie das Gerät nicht in die Geschirrspülmaschine.
- Lassen Sie das Netzteil nicht nass werden.

### 5. INTERNATIONALE BESCHRÄNKTE GARANTIE

- Dieses Gerät ist nur für den Privatgebrauch vorgesehen.
- Es darf nicht zu gewerblichen Zwecken benutzt werden.
- Die Garantie verliert ihre Gültigkeit, wenn das Gerät nicht sachgemäß benutzt wird.
- Bitte wenden Sie sich an Ihren Duolab Kundendienst, falls Sie weitere Informationen wünschen, Probleme auftreten oder Rat benötigen.
- Kontaktinformationen für unseren Duolab Kundendienst finden Sie auf [www.duolab.com](http://www.duolab.com).

### 6. BEI PROBLEMEN

Wenn Ihnen Ihr Gerät heruntergefallen ist und nicht ordnungsgemäß funktioniert, benutzen Sie Ihr Gerät nicht und wenden Sie sich an ein autorisiertes Kundendienstcenter.

#### IHRE CREME LÄUFT IM GERÄT AUS:

- Prüfen Sie, ob die Kapseln korrekt in ihren Fächern eingesetzt sind.
- Prüfen Sie, ob die Kapselspitze beim Einsetzen geknickt wurde. Ersetzen Sie Ihre Kapsel und achten Sie darauf, dass die Spitze beim Einsetzen nicht abgeknickt wird.
- Prüfen Sie, ob Sie möglicherweise die elastischen Bereiche des Spenders gedrückt haben, als Sie ihn aus dem Gerät entfernt haben. Fassen Sie zum Herausziehen des Spenders an seinem festen unteren Teil an.
- Prüfen Sie vor dem Starten des Massagezyklus, ob Sie die zwei Kapseln korrekt in den Spender eingesetzt haben.

#### ES KOMMT KEINE CREME HERAUS, WENN DER SPENDER GEDRÜCKT WIRD.

- Prüfen Sie, ob die Kapseln korrekt eingesetzt wurden und die Creme nicht im Gerät ausgelaufen ist. Achten Sie darauf, die Kapseln korrekt einzusetzen.
- Prüfen Sie, ob das Kapselende beim Einsetzen geknickt wurde. Ersetzen Sie Ihre Kapsel und achten Sie darauf, dass die Spitze beim Einsetzen nicht abgeknickt wird.
- Prüfen Sie, ob Sie möglicherweise die elastischen Bereiche des Halters gedrückt haben, als Sie ihn aus dem Gerät entfernt haben. Fassen Sie zum Herausziehen des Halters an seinem festen unteren Teil an.
- Prüfen Sie vor dem Starten des Massagezyklus, ob Sie die zwei Kapseln korrekt in den Spender eingesetzt haben.

#### DER MASSAGEZYKLUS STARTET NICHT.

- Die EIN-/AUS-Taste leuchtet: Dies ist normal. Drücken Sie einfach noch einmal die Taste, um den Zyklus zu starten.
- Prüfen Sie, ob die Akkuladung ausreicht, um den Zyklus zu starten. Ihr Produkt ist mit einer Sicherheitsfunktion versehen; das heißt, der Zyklus startet nicht, wenn die Akkuladung zu niedrig ist, um ihn zu beenden. Laden Sie den Akku Ihres Produktes auf (für mehr Informationen siehe den Abschnitt „Vorsichtsmaßnahmen zum Gebrauch“).
- Die EIN-/AUS-Taste blinkt: Prüfen Sie, ob der Spender korrekt in sein Fach eingesetzt ist. Das Produkt erzeugt ein akustisches Signal, wenn der Spender korrekt eingesetzt ist.
- Prüfen Sie, ob Ihre Kapseln richtig herum in den Spender eingesetzt sind. Achten Sie auf die Einsetzrichtung, die durch den Pfeil angegeben wird, der auf die Kapsel gedrückt ist.
- Wenn der Spender immer noch nicht erkannt wird, wenden Sie sich an einen Kundendienst in Ihrer Nähe.

#### UNTER DEM GERÄT BEFINDET SICH ETWAS VON DER CREME.

- Setzen Sie den Spender nicht mit benutzten Kapseln in das Produkt. Die Kapseln sind nur für den einmaligen Gebrauch vorgesehen.
- Lesen Sie für alle anderen Fälle die ersten zwei Paragraphen dieses Abschnitts.

#### DER SPENDER PASST NICHT IN SEIN FACH.

- Prüfen Sie, ob Sie beim ersten Gebrauch den Transportblock korrekt entfernt haben.
- Prüfen Sie, ob der Spender vor dem Einsetzen richtig geschlossen wurde.
- Prüfen Sie, ob Ihre Kapseln richtig herum in den Spender eingesetzt sind. Achten Sie auf die Einsetzrichtung, die durch den Pfeil angegeben wird, der auf die Kapsel gedrückt ist.

#### SIE KÖNNEN DEN SPENDER NACH ENDE DES ZYKLUS NICHT ENTFERNEN.

- Wenden Sie sich an einen Kundendienst in Ihrer Nähe.

#### EINE DER KAPSELN BLEIBT IM SPENDER, WÄHREND DIE ANDERE ENTFERNT WIRD.

- Entfernen Sie die Kapsel mit einem geeigneten Hilfsmittel. Lesen Sie den obenstehenden Abschnitt zum Entfernen der Kapseln.

#### IHR PRODUKT IST IM SCHUTZMODUS (WIEDERHOLTES AKUSTISCHES SIGNAL UND SCHNELL BLINKENDE BASIS).

- Falls Ihr Gerät im Schutzmodus ist, setzen Sie es zurück: Halten Sie die Tasten H und I für 5 Sekunden gedrückt. Wenn das Problem weiterbesteht, wenden Sie sich an einen autorisierten Kundendienst.
- Wenn Ihr Gerät in den Sicherheitsmodus schaltet, verwenden Sie nicht die Kapseln und die Kosmetik im Spender. Verwenden Sie neue Kapseln, wenn Sie einen neuen Zyklus starten.

#### BEIM EINSETZEN DES SPENDERS LEUCHTET DIE „SCHLOSS“-TASTE AUF UND DER ZYKLUS LÄSST SICH NICHT STARTEN:

- Sie können nach einem Zyklus nicht sofort wieder einen neuen starten. Warten Sie, bis die „Schloss“-Taste erlischt, bevor Sie den Zyklus erneut starten.



## 7. ÖKOLOGISCHE VERANTWORTUNG



### ① **Machen Sie mit beim Umweltschutz.**

➔ Ihr Gerät ist für einen langjährigen Betrieb ausgelegt. Wenn Sie sich jedoch entscheiden, es zu ersetzen, denken Sie bitte auch an den Umweltschutz, indem Sie dafür sorgen, dass es wiederverwendet, recycelt oder auf andere Weise verwertet werden kann. Auf diese Weise werden schädliche Auswirkungen für die Umwelt oder menschliche Gesundheit durch die unkontrollierte Entsorgung von Abfall, der schädliche Substanzen enthalten kann, vermieden. Dieses Etikett weist darauf hin, dass dieses Produkt nicht mit den Haushaltsabfällen entsorgt werden darf. Bringen Sie es zu einer Sammelstelle, zum Händler, wenn Sie ein neues, vergleichbares Produkt kaufen, oder zu einem zugelassenen Kundendienst.

Die Entsorgungshinweise für die Batterien sind nicht ausreichend.

Falls Sie Fragen haben, wenden Sie sich bitte an den DUOLAB Kundendienst.

DUOLAB unterstützt die Sammlung gebrauchter Kapseln.



1. Entfernen Sie Ihre Kapseln, indem Sie Kapsel 2 vorsichtig aus dem Behälter ziehen. Der Behälter muss dafür nicht geöffnet werden.
2. Bewahren Sie Ihre Kapseln in Ihrem Recyclingbehälter auf.
3. Sobald Ihr Behälter voll ist, entsorgen Sie Ihre Kapseln. Weitere Informationen finden Sie auf der offiziellen Duolab-Website für Ihre Region.

## 1. DESCRIZIONE DEL PRODOTTO

- |   |  |
|---|--|
| <b>1</b> Erogatore  | dell'erogatore                               |
| <b>A</b> Apertura di inserimento della capsula 1                  | <b>G</b> Indicatore della batteria           |
| <b>B</b> Apertura di inserimento della capsula 2                  | <b>H</b> Pulsante di accensione/ spegnimento |
| <b>C</b> Guida laterale di inserimento nella base                 | <b>I</b> Pulsante di rilascio dell'erogatore |
| <b>D</b> Area flessibile a pressione per l'erogazione della crema | <b>J</b> Anello luminoso                     |
| <b>2</b> Formulatore  | <b>3 K</b> Capsula Trattamento base (1)      |
| <b>E</b> Pannello di controllo                                    | <b>L</b> Capsula Trattamento attivo (2)      |
| <b>F</b> Area di posizionamento                                   | **Capsule non incluse**                      |
|   | <b>4</b> Trasformatore                       |
|   | <b>M</b> Trasformatore                       |
|   | <b>N</b> Connettori removibili               |

## 2. AVVERTENZE DI SICUREZZA

- Per motivi di sicurezza, questo apparecchio è conforme a tutti gli standard e le normative in vigore (direttive Bassa tensione, Compatibilità elettromagnetica, Ambiente, ecc.).
- Per una maggiore sicurezza, si raccomanda di installare nel circuito elettrico che alimenta la stanza da bagno un interruttore differenziale con corrente di intervento nominale non superiore a 30 mA. Contattare un tecnico per informazioni dettagliate.
- **ATTENZIONE!** Non usare l'apparecchio con le mani bagnate o in prossimità di contenitori d'acqua come vasche da bagno, docce, lavandini, ecc.
- Non usare l'apparecchio in prossimità di vasche da bagno, docce, lavandini o altri contenitori d'acqua. 
- Se l'apparecchio è utilizzato in stanze da bagno, scollegarlo dalla presa di corrente dopo l'uso perché la prossimità di acqua costituisce un pericolo anche quando l'apparecchio è spento. **L'apparecchio non funziona mentre è collegato alla presa elettrica.**
- Per i Paesi soggetti alle normative europee (CE): questo apparecchio può essere usato da bambini di età superiore a 8 anni e da persone con ridotte capacità fisiche, sensoriali o mentali o prive di esperienza o conoscenza, solo se supervisionati o istruiti sull'uso sicuro dell'apparecchio e se comprendono i rischi correlati. I bambini non devono giocare con l'apparecchio. Le operazioni di pulizia e manutenzione ordinaria non devono essere effettuate da bambini senza supervisione.
- Rimuovere la batteria dall'apparecchio prima di smaltirlo. Scollegare l'apparecchio dalla presa di corrente prima di rimuovere la batteria. Smaltire la batteria in modo sicuro.

- **AVVERTENZA!** Conservare l'apparecchio in un luogo asciutto.
- Per i Paesi non soggetti alle normative europee: questo apparecchio non deve essere usato da persone (compresi i bambini) con ridotte capacità fisiche, sensoriali o mentali o prive di esperienza o conoscenza, a meno che non siano sorvegliate o siano state istruite sull'uso dell'apparecchio da una persona responsabile della loro sicurezza. Sorvegliare i bambini per accertarsi che non giochino con l'apparecchio.
- Questo apparecchio contiene batterie che possono essere sostituite esclusivamente da tecnici qualificati.
- **AVVERTENZA!**  Unità di alimentazione removibile. Per ricaricare la batteria utilizzare esclusivamente l'unità di alimentazione removibile ZD12D100100 fornita insieme all'apparecchio.
-  Se i pin della spina dovessero essere danneggiati, la presa di corrente a innesto dovrà essere smaltita.
- Il cavo flessibile esterno o il cavo dell'unità di alimentazione non possono essere sostituiti; se il cavo dell'unità di alimentazione (caricabatteria) è danneggiato o non funziona, l'unità di alimentazione deve essere rottamata.
- Rimozione delle batterie: prima di rimuovere le batterie Li-ion, scaricarle completamente. Aprire il vano batterie con un utensile, tagliare tutti i cavi di collegamento e riciclare le batterie in modo sicuro.
- I dettagli di contatto del servizio clienti Duolab sono disponibili sul sito web [www.duolab.com](http://www.duolab.com).
- Scollegare l'apparecchio quando è completamente carico, prima di pulirlo o in caso di malfunzionamento.
- Non usare accessori non progettati specificamente per l'apparecchio.
- Scollegare l'apparecchio quando la batteria è completamente carica.
- Non toccarlo con le mani umide o bagnate.
- Assicurarsi che l'apparecchio sia compatibile con le specifiche della rete elettrica locale.
- Non scollegarlo dalla presa di corrente tirando il cavo; tirare la spina.
- Non usare prolunghie.
- **Non bagnare l'adattatore.**
- **Non usare l'apparecchio se un accessorio, il cavo o l'apparecchio stesso sono danneggiati.**
- Queste istruzioni sono disponibili anche sul sito web [www.duolab.com](http://www.duolab.com)

### 3. PRECAUZIONI PER L'USO

- Non usare l'apparecchio a temperature inferiori a 15°C e superiori a 35°C.
- Durante l'assemblaggio degli accessori, assicurarsi di posizionarli correttamente.

L'indicatore della batteria lampeggia	La carica della batteria è sufficiente per 1 trattamento. Ricaricare l'apparecchio non appena possibile.
L'indicatore della batteria lampeggia 3 volte, quindi si spegne.	La batteria dell'apparecchio è scarica. Ricaricarla. Una ricarica di 5 minuti è sufficiente per effettuare 1 trattamento.
L'indicatore della batteria è spento	La batteria dell'apparecchio è carica.

### 4. PULIZIA

- Scollegare l'apparecchio quando è completamente carico, prima di pulirlo o in caso di malfunzionamento.
- Non pulire l'apparecchio con prodotti abrasivi o corrosivi.
- Non immergerlo in acqua e non lavarlo sotto l'acqua corrente.
- Non lavare l'apparecchio o l'erogatore sotto l'acqua corrente.
- Pulire l'apparecchio con un panno umido dopo l'uso.
- Non lavare l'apparecchio in lavastoviglie.
- Non bagnare l'adattatore.

### 5. GARANZIA INTERNAZIONALE LIMITATA

- Questo apparecchio è destinato al solo uso domestico.
- Non deve essere usato a scopi professionali.
- L'uso scorretto dell'apparecchio comporta l'annullamento della garanzia.
- Per qualsiasi altra informazione, in caso di malfunzionamento o per ricevere assistenza, contattare il servizio clienti Duolab.
- I dettagli di contatto del servizio clienti Duolab sono disponibili sul sito web [www.duolab.com](http://www.duolab.com).

### 6. IN CASO DI MALFUNZIONAMENTO

In caso di caduta dell'apparecchio, o se presenta malfunzionamenti, non usarlo e contattare un centro di assistenza autorizzato.

#### LA CREMA FUORIESCE E SI SPARGE NELL'APPARECCHIO

- Assicurarsi che le capsule siano state inserite correttamente nelle aperture.
- Assicurarsi che la punta della capsula non si sia piegata durante l'inserimento. Sostituire le capsule assicurarsi che la punta non si pieghi durante l'inserimento.
- Assicurarsi di non aver premuto le parti flessibili dell'erogatore durante la rimozione dall'apparecchio. Estrarre l'erogatore afferrando la parte rigida superiore.
- Assicurarsi di aver inserito correttamente le due capsule nell'erogatore prima di avviare il ciclo di preparazione.

#### LA CREMA NON VIENE EROGATA DOPO AVER PREMUTO L'EROGATORE

- Assicurarsi che le capsule siano state inserite correttamente e che la crema non sia fuoriuscita all'interno dell'apparecchio. Assicurarsi che le capsule siano inserite correttamente.
- Assicurarsi che l'estremità della capsula non si sia piegata durante l'inserimento. Sostituire le capsule assicurarsi che la punta non si pieghi durante l'inserimento.
- Assicurarsi di non aver premuto le parti flessibili dell'erogatore durante la rimozione dell'apparecchio. Estrarre l'erogatore afferrando la parte rigida superiore.
- Assicurarsi di aver inserito correttamente le due capsule nell'erogatore prima di avviare il ciclo di preparazione.

#### IL CICLO DI PREPARAZIONE NON SI AVVIA

- Il pulsante di accensione/spengimento è illuminato: è normale, premere nuovamente il pulsante per avviare il ciclo.
- Assicurarsi che la batteria sia sufficientemente carica. L'apparecchio è dotato di un dispositivo di sicurezza che impedisce l'avvio del ciclo se la carica non è sufficiente a garantirne la fine. Ricaricare la batteria dell'apparecchio (consultare la sezione "Precauzioni per l'uso" per maggiori dettagli).
- Il pulsante di accensione/spengimento lampeggia: assicurarsi che l'erogatore sia stato inserito correttamente nell'apparecchio. L'apparecchio emette un segnale acustico quando l'erogatore è inserito correttamente.
- Assicurarsi che le capsule siano state inserite nell'erogatore nella direzione corretta. Rispettare la direzione di inserimento indicata dalla freccia stampata sulla capsula.
- Se l'erogatore continua a non essere rilevato, contattare il centro di assistenza.

#### SOTTO L'APPARECCHIO È PRESENTE DELLA CREMA

- Non inserire l'erogatore nell'apparecchio con capsule usate. Le capsule sono monouso.
- Per tutti gli altri casi, consultare i primi due paragrafi di questa sezione.

#### L'EROGATORE NON ENTRA NELLA BASE

- Assicurarsi di aver rimosso correttamente il dispositivo di protezione dell'erogatore prima del primo utilizzo.
- Assicurarsi che l'erogatore sia stato chiuso correttamente prima dell'inserimento.
- Assicurarsi che le capsule siano state inserite nell'erogatore nella direzione corretta. Rispettare la direzione di inserimento indicata dalla freccia stampata sulla capsula.

#### NON È POSSIBILE RIMUOVERE L'EROGATORE ALLA FINE DEL CICLO

- Contattare il centro di assistenza.

#### UNA DELLE CAPSULE RIMANE ALL'INTERNO DELL'EROGATORE QUANDO CERCO DI RIMUOVERLA

- Rimuovere la capsula con uno strumento adatto. Consultare la sezione precedente relative alla rimozione delle capsule.

#### L'APPARECCHIO È IN MODALITÀ DI SICUREZZA (LA BASE LAMPEGGIA RAPIDAMENTE ED EMETTE UN SEGNALE ACUSTICO RIPETUTO)

- Se l'apparecchio è in modalità di sicurezza, effettuare la procedura di ripristino: tenere premuti i pulsanti H e I per 5 secondi. Se il problema persiste, contattare un centro di assistenza autorizzato.
- Se l'apparecchio entra in modalità di sicurezza, non utilizzare le capsule e il cosmetico presente nell'erogatore: utilizzare capsule nuove se si desidera avviare un altro ciclo.

#### DURANTE L'INSERIMENTO DELL'EROGATORE, IL SIMBOLO DEL LUCCHETTO SI ILLUMINA E NON È POSSIBILE AVVIARE UN CICLO

- Non è possibile avviare un secondo ciclo immediatamente dopo il primo. Attendere che il simbolo del lucchetto si spenga prima di avviare un nuovo ciclo.

## 7. RESPONSABILITÀ AMBIENTALE



### ① Protezione dell'ambiente

➔ Questo apparecchio è progettato per durare per molti anni. Se è necessario sostituirlo, si raccomanda di smaltirlo affinché possa essere riutilizzato, riciclato o recuperato in altro modo nel rispetto dell'ambiente. Lo smaltimento corretto di questo apparecchio contribuisce a evitare conseguenze negative sull'ambiente e sulla salute umana causate da prodotti che contengono sostanze pericolose. Questo simbolo indica che il prodotto non deve essere smaltito insieme ai rifiuti domestici. Portarlo presso un apposito punto di raccolta, un distributore durante l'acquisto di un prodotto equivalente o un centro di assistenza autorizzato.

Prima di smaltire l'apparecchio, rimuovere la batteria e smaltirla conformemente alle normative vigenti.

Per qualsiasi domanda, contattare il servizio clienti Duolab.

DUOLAB promuove la raccolta delle capsule usate.



1. Rimuovere le capsule estraendo delicatamente la capsula 2 dall'erogatore. Non è necessario aprire l'erogatore per eseguire questa operazione.
2. Riporre le capsule nell'apposito cestino per il riciclo.
3. Quando il cestino sarà pieno, riciclare le capsule. Ulteriori informazioni sono disponibili sul sito Web ufficiale di Duolab nella sezione relativa alla regione di interesse.

## 1. DESCRIÇÃO

- |  |   |
|--|---|
| <b>1</b> Aplicador   | <b>H</b> Botão de ligar/desligar  |
| <b>A</b> Abertura para inserção da cápsula 1                 | <b>I</b> Botão de libertação do Aplicador                               |
| <b>B</b> Abertura para inserção da cápsula 2                 | <b>J</b> Anel iluminado   |
| <b>C</b> Guia lateral para inserção na base                  | <b>3 K</b> Cápsula de Base hidratante (1)                               |
| <b>D</b> Área de pressão flexível para distribuição do creme | <b>L</b> Cápsula de Concentrado ativo (2)<br>**Cápsulas não incluídas** |
| <b>2</b> Formulador  | <b>4</b> Ficha do transformador   |
| <b>E</b> Painel de controlo                                  | <b>M</b> Ficha do transformador   |
| <b>F</b> Área de colocação do aplicador                      | <b>N</b> Conectores amovíveis   |
| <b>G</b> Indicador da bateria                                |   |

## 2. CONSELHOS DE SEGURANÇA

- Para sua segurança, este aparelho encontra-se em conformidade com as normas e regulamentos em vigor (baixa voltagem, compatibilidade eletromagnética, ambiental, etc.).
- Como medida de segurança adicional recomendamos a instalação de um dispositivo de corrente diferencial residual no circuito elétrico que fornece a casa de banho, com uma capacidade não superior a 30 mA. Aconselhe-se com o seu electricista.
- **CUIDADO:** Nunca utilize o seu aparelho com as mãos molhadas ou perto de água em banheiras, chuveiros, lavatórios ou outros recipientes.
- Não utilize este aparelho perto de banheiras, chuveiros, lavatórios ou outros recipientes contendo água. 
- Quando utilizar o aparelho na casa de banho, desligue-o após a utilização, uma vez que a proximidade da água pode apresentar um perigo, mesmo quando o aparelho está desligado. **O aparelho não funciona enquanto estiver ligado à rede elétrica.**
- Para países sujeitos aos regulamentos da UE (C €): Este aparelho pode ser usado por crianças com mais de 8 anos de idade e pessoas com capacidades físicas, sensoriais ou mentais reduzidas, ou falta de experiência e conhecimentos, se forem supervisionadas e ensinadas quanto à utilização do aparelho de um modo seguro, e compreenderem os perigos envolvidos. As crianças não devem brincar com o aparelho. A limpeza e manutenção não devem ser feitas por crianças sem supervisão.
- A bateria deve ser retirada do aparelho antes de ser desmontado. O aparelho deve ser desligado da corrente quando remover a bateria. A bateria deve ser eliminada com segurança.
- **AVISO:** Guarde o aparelho num local seco.

- Para países não sujeitos aos regulamentos da UE: Este aparelho não foi criado para ser utilizado por pessoas (incluindo crianças) com capacidades físicas, sensoriais ou mentais reduzidas, ou falta de experiência ou conhecimentos, exceto se forem supervisionadas ou se lhes forem dadas instruções em relação ao aparelho, por uma pessoa responsável pela sua segurança. As crianças devem ser supervisionadas para garantir que não brincam com o aparelho.
- Este aparelho contém pilhas substituíveis apenas por pessoas qualificadas.
- **AVISO:**  Unidade de alimentação amovível. Para carregar a bateria, utilize apenas a unidade de alimentação ZD12D100100 amovível fornecida com o aparelho.
-  Se os pinos da ficha estiverem danificados, a ficha de alimentação deve ser eliminada.
- O cabo da unidade de alimentação amovível (carregador) não pode ser substituído; se o cabo estiver danificado ou não funcionar, o carregador deve ser eliminado.
- **Remoção das pilhas:** Antes de remover as pilhas de ião-lítio, descarregue-as completamente. Abra o compartimento das pilhas com uma ferramenta, corte todas as ligações e depois recicle as pilhas de forma segura.
- Pode consultar os detalhes de contacto do seu serviço de apoio ao cliente Duolab em [www.duolab.com](http://www.duolab.com).
- Desligue sempre o aparelho quando estiver totalmente carregado, antes de o limpar ou se surgir um problema funcional.
- Não utilize outros consumíveis para além dos concebidos especialmente para o dispositivo.
- Desligue o aparelho quando a bateria estiver totalmente carregada.
- Não o segure com as mãos húmidas.
- Certifique-se de que o aparelho que utiliza está em conformidade com a rede elétrica no país em que o utiliza.
- Não desligue o aparelho puxando pelo cabo. Segure pela ficha para a retirar da tomada.
- Não utilize uma extensão.
- **Não molhe o adaptador.**
- **Não utilize o aparelho se um acessório, o cabo ou o próprio aparelho estiver danificado.**
- Estas instruções também estão disponíveis no nosso website: [www.duolab.com](http://www.duolab.com)

### 3. PRECAUÇÕES DE USO

- Não use com temperaturas abaixo de 15 °C e acima de 35 °C.
- Quando montar os acessórios certifique-se de que os instala devidamente no respetivo compartimento.

Indicador da bateria intermitente	Tem bateria suficiente para 1 tratamento. Carregue o formulador de tratamento logo que possível.
O indicador da bateria pisca 3 vezes e depois desliga-se.	O formulador de tratamento está sem bateria. Carregue-o. Uma carga de 5 minutos permitir-lhe-á realizar 1 tratamento.
Indicador da bateria desligado	O formulador de tratamento está carregado.

### 4. LIMPEZA

- Desligue sempre o aparelho quando estiver totalmente carregado, antes de o limpar ou se surgir um problema funcional.
- Não o limpe com produtos abrasivos ou corrosivos.
- Não coloque o aparelho dentro de água ou debaixo de água corrente, mesmo para o limpar.
- Não limpe o aparelho ou o doseador debaixo de água corrente.
- Limpe o aparelho com um pano ligeiramente embebido em água após a utilização.
- Não coloque o aparelho na máquina de lavar loiça.
- Não molhe o adaptador.

### 5. GARANTIA INTERNACIONAL LIMITADA

- Este aparelho destina-se apenas a um uso doméstico.
- Não pode ser utilizado para fins profissionais.
- A garantia é anulada se o aparelho for utilizado incorretamente.
- Se necessitar de informações adicionais em caso de problemas ou se procura apenas aconselhamento, contacte o serviço de apoio ao cliente Duolab.
- Pode consultar os detalhes de contacto do seu serviço de apoio ao cliente Duolab em [www.duolab.com](http://www.duolab.com).

### 6. EM CASO DE PROBLEMA

Se o aparelho cair ou se não funcionar normalmente, não o utilize e contacte um Serviço de Assistência Técnica autorizado.

#### O SEU CREME ESCORRE E ESPALHA-SE PELO APARELHO.

- Verifique se as cápsulas foram inseridas corretamente nos respectivos compartimentos.
- Verifique se ao inserir a cápsula não dobrou a ponta. Substitua as cápsulas, certificando-se de que a ponta não dobra ao inserir.
- Verifique se não pressionou as peças flexíveis do doseador quando o removeu do aparelho. Puxe o aplicador segurando a peça superior rígida.
- Certifique-se de que coloca devidamente as duas cápsulas no aplicador antes de iniciar o ciclo de mistura.

#### NÃO HÁ CREME QUANDO PRESSIONA O APLICADOR

- Verifique se as cápsulas foram inseridas devidamente e se o creme não se espalhou dentro do aparelho. Certifique-se de que as cápsulas estão colocadas devidamente.
- Verifique se a extremidade da cápsula não dobrou quando a inseriu. Substitua as cápsulas, certificando-se de que a ponta não dobra ao inserir.
- Verifique se não pressionou as peças flexíveis do suporte quando o removeu do aparelho. Puxe o suporte segurando a peça superior rígida.
- Certifique-se de que coloca devidamente as duas cápsulas no aplicador antes de iniciar o ciclo de mistura.

#### O CICLO DE MISTURA NÃO INICIA.

- O botão LIGAR/DESLIGAR está aceso: é normal, prima o botão novamente para iniciar o ciclo.
- Verifique se o aparelho tem bateria suficiente para iniciar o ciclo. O seu aparelho está concebido com uma funcionalidade de segurança, ou seja, o ciclo não inicia se não tiver bateria suficiente para o finalizar: carregue a bateria do aparelho (consulte a secção "precauções de uso" para obter mais detalhes).
- O botão LIGAR/DESLIGAR está a piscar. Verifique se o aplicador foi devidamente inserido no seu compartimento. O aparelho emite um sinal sonoro quando o aplicador é inserido corretamente.
- Verifique se as cápsulas foram inseridas corretamente no aplicador. Observe o sentido de inserção indicada pela seta impressa na cápsula.
- Se o aplicador ainda não foi detetado, contacte um Serviço de Assistência Técnica autorizado mais próximo de si.

#### ENCONTRA VESTÍGIOS DE TRATAMENTO POR BAIXO DO SEU APARELHO.

- Não coloque o aplicador no aparelho com cápsulas usadas. As cápsulas só devem ser usadas uma vez.
- Para todos os outros casos, consulte os dois primeiros parágrafos desta secção.

#### O APLICADOR NÃO ENCAIXA NO SEU COMPARTIMENTO.

- Verifique se removeu devidamente o bloco de transporte do aplicador aquando da primeira utilização.
- Certifique-se de que o aplicador está fechado corretamente antes da inserção.
- Verifique se as cápsulas foram inseridas corretamente no aplicador. Observe o sentido de inserção indicada pela seta impressa na cápsula.

#### NÃO CONSEGUE REMOVER O APLICADOR NO FIM DO CICLO.

- Contacte um Serviço de Assistência Técnica autorizado mais próximo de si.

#### AO REMOVER O APLICADOR, UMA DAS CÁPSULAS PERMANECE NO SEU INTERIOR.

- Retire a cápsula utilizando a ferramenta adequada. Consulte a secção supra relativa à remoção das cápsulas.

#### O APARELHO ESTÁ EM MODO DE SEGURANÇA (SINAL REPETITIVO AUDÍVEL E BASE A PISCAR RAPIDAMENTE).

- Se o seu aparelho estiver no modo de segurança, aplique o processo de reinicialização: prima os dois botões H e I durante 5 segundos. Se o problema persistir, contacte um Serviço de Assistência Técnica autorizado.
- Se o seu aparelho passar para o modo de segurança, não utilize as cápsulas e o cosmético no aplicador: utilize cápsulas novas se iniciar um ciclo novo.

#### QUANDO INSERIR O APLICADOR, O BOTÃO "CADEADO" ACENDE E NÃO É POSSÍVEL INICIAR UM CICLO.

- Não pode realizar logo um ciclo imediatamente a seguir ao primeiro. Aguarde que o botão "cadeado" desligue para reiniciar um ciclo.



## 7. RESPONSABILIDADE AMBIENTAL



### ① Proteção do ambiente em primeiro lugar!

➔ O seu aparelho foi concebido para funcionar durante muitos anos. Mas quando decidir substituí-lo, não se esqueça de pensar como pode ajudar a proteger o ambiente, permitindo que seja, de alguma forma, reutilizado, reciclado ou recuperado. Isto evitará um impacto nocivo no ambiente ou na saúde humana devido à eliminação descontrolada de resíduos que possam conter substâncias perigosas. A etiqueta indica que este aparelho não deve ser eliminado juntamente com o lixo doméstico. Entregue-o num centro de recolha, no distribuidor quando adquirir um produto novo equivalente ou num centro de reparação aprovado para se efetuar o seu processamento. Antes de eliminar o aparelho, remova a bateria e elimine-o de acordo com os regulamentos e acordos locais.

Para qualquer dúvida, contacte o serviço de assistência ao cliente DUOLAB.

A DUOLAB promove a recolha de cápsulas usadas.

1. Retire as cápsulas puxando cuidadosamente a cápsula 2 do aplicador. Não é necessário abrir o aplicador para realizar esta ação.
2. Coloque as suas cápsulas num ponto de reciclagem.
3. Assim que o depósito estiver cheio, recicle as cápsulas. Pode encontrar mais informações no website oficial da Duolab da sua região.

## 1. BESCHRIJVING

- |  |  |
|--|--|
| <p><b>1</b> Dispenser</p> <p><b>A</b> Open voor het plaatsen van capsule 1</p> <p><b>B</b> Open voor het plaatsen van capsule 2</p> <p><b>C</b> Zijgeleiding voor het plaatsen in de basis</p> <p><b>D</b> Flexibel drukgedeelte voor de uitgifte van de crème</p> <p><b>2</b> Formulator</p> <p><b>E</b> Bedieningspaneel</p> <p><b>F</b> Dispenser positiegedeelte</p> | <p><b>G</b> Accu-indicator</p> <p><b>H</b> Aan-/uit-knop</p> <p><b>I</b> Ontgrendelingskop voor de dispenser</p> <p><b>J</b> Verlichte ring</p> <p><b>3 K</b> Basisbehandelingscapsule (1)</p> <p><b>L</b> Actieve behandelingscapsule (2)</p> <p><b>**Capsules niet inbegrepen**</b></p> <p><b>4</b> Transformatorstekker</p> <p><b>M</b> Transformatorstekker</p> <p><b>N</b> Verwijderbare verbindingen</p> |
|--|--|

## 2. VEILIGHEIDSADVIES

- Voor uw veiligheid voldoet dit apparaat aan alle toepasselijke normen en voorschriften (laagspanning, elektromagnetische compatibiliteit, milieu...).
- Als aanvullende veiligheidsmaatregel raden wij aan een foutstroomveiligheidsschakelaar in het elektrische circuit van de badkamer te installeren, die wordt geactiveerd bij niet meer dan 30 mA. Raadpleeg uw installateur voor advies.
- **OPGELET:** Gebruik het apparaat nooit met natte handen of in de buurt van water in badkuipen, douches, gootstenen of andere containers...
- Gebruik dit apparaat niet in de buurt van badkuipen, douches, wastafels of ander waterhoudende containers. 
- Als u het apparaat in de badkamer gebruikt, moet u de stekker uit het stopcontact trekken na het gebruik aangezien de aanwezigheid van water in de omgeving een gevaar kan vormen, zelfs als het apparaat is uitgeschakeld. **Het apparaat werkt niet wanneer het is aangesloten op het stopcontact.**
- Voor de landen die onderhevig zijn aan EU-regelgeving (CE): Dit apparaat kan worden gebruikt door kinderen vanaf 8 jaar en personen met beperkte fysieke, visuele of mentale vaardigheden, of die een gebrek aan ervaring en kennis hebben, indien ze gepaste instructies hebben gekregen zodat ze het apparaat op een veilige manier kunnen gebruiken en op de hoogte zijn van de gevaren die het gebruik van het apparaat met zich meebrengt. Kinderen mogen niet met dit apparaat spelen. Kinderen mogen het apparaat niet zonder toezicht reinigen of onderhouden.
- Haal de accu uit het apparaat voordat u het afvoert. Haal het apparaat van de netvoeding alvorens de batterij te verwijderen. Verwijder de batterij op een juiste manier.

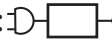

- **WAARSCHUWING:** Bewaar het apparaat in droge ruimte
- Voor andere landen die niet onder de EU-regelgeving vallen: Dit apparaat is niet bestemd voor gebruik door personen (waaronder kinderen) met beperkte fysieke, zintuiglijke of mentale mogelijkheden, of die een gebrek aan ervaring en kennis hebben, tenzij ze onder toezicht staan van of instructies hebben gekregen over het gebruik van het apparaat door iemand die verantwoordelijk is voor hun veiligheid. Er dient op gelet te worden dat kinderen niet met het apparaat spelen.
- Dit apparaat bevat accu's die alleen door specialisten kunnen worden vervangen.
- **WAARSCHUWING:**  Afneembare stroomeenheid: Gebruik voor het opladen van de accu alleen de verwijderbare stroomeenheid ZD12D100100 die wordt meegeleverd met dit apparaat.
-  Als de stekkerpinnen beschadigd zijn, dient u de voeding weg te doen.
- De externe, flexibele kabel of het snoer van deze transformator kan niet worden vervangen. Als het snoer is beschadigd of niet werkt, dient u de transformator weg te doen.
- Verwijderen van de accu's: Voordat u de li-ion accu's verwijdert, moet u ze volledig ontladen. Open het accuvak met behulp van een gereedschap, knip alle aansluitingen door en recycle de accu's op een veilige manier.
- Op [www.duolab.com](http://www.duolab.com) vindt u meer informatie over uw Duolab klantenservice.
- Trek de stekker van het apparaat altijd uit het stopcontact als hij volledig is opgeladen, voor het reinigen of in geval van een operationeel probleem.
- Niet met consumptiegoederen gebruiken anders dan degenen die speciaal zijn ontworpen voor het apparaat.
- Trek de stekker van het apparaat uit het stopcontact zodra de accu volledig is opgeladen.
- Niet vasthouden met vochtige handen.
- Controleer dat het apparaat dat u gebruikt in overeenstemming is met het elektrische netwerk van het land waar u het gebruikt.
- Ontkoppel het apparaat niet door aan de kabel te trekken, maar doe dit via de stekker.
- Gebruik geen verlengkabel.
- **Laat de adapter niet nat worden.**
- **Gebruik het apparaat niet als een accessoire, de kabel of het apparaat zelf is beschadigd.**
- Deze instructies zijn tevens beschikbaar op onze website [www.duolab.com](http://www.duolab.com)

### 3. VOORZORGSMATREGELEN VOOR GEBRUIK

- Gebruik het apparaat niet bij een temperatuur lager dan 15°C of hoger dan 35°C.
- Tijdens het monteren van de accessoires moet u ervoor zorgen dat ze correct op een plaats vergrendelen in hun eigen vak.

Knipperende accu-indicator	Er is nog voldoende accu voor 1 behandeling. Laad uw behandelingsformulator zo snel mogelijk op
De accu-indicator knippert 3 keer en gaat vervolgens uit.	De accu van uw behandelingsformulator is leeg. Laad hem op. 5 minuten lang opladen is voldoende voor het uitvoeren van 1 behandeling.
Accu-indicator uit	Uw behandelingsformulator is opgeladen

### 4. REINIGING

- Trek de stekker van het apparaat altijd uit het stopcontact als hij volledig is opgeladen, voor het reinigen of in geval van een operationeel probleem.
- Niet schoonmaken met agressieve of corrosieve producten.
- Dompel het apparaat niet in water en houd het niet onder stromend water om het te reinigen.
- Reinig het product of de dispenser niet door het onder stromend water te houden.
- Maak het apparaat na gebruik schoon met een vochtige doek.
- Plaats het apparaat niet in de vaatwasser.
- Maak de adapter niet nat.

### 5. INTERNATIONALE BEPERKTE GARANTIE

- Dit apparaat is alleen bestemd voor huishoudelijk gebruik.
- Gebruik het niet voor commerciële doeleinden.
- De garantie is ongeldig en gaat teniet wanneer het apparaat verkeerd wordt gebruikt.
- Mocht u aanvullende informatie nodig hebben, in geval van problemen of gewoon voor advies, kunt u contact opnemen met uw Duolab klantenservice.
- Op [www.duolab.com](http://www.duolab.com) vindt u meer informatie over uw Duolab klantenservice

### 6. IN GEVAL VAN EEN PROBLEEM

Als u uw apparaat laat vallen en het niet normaal werkt, mag u het niet meer gebruiken en moet u contact opnemen met een geautoriseerd servicecentrum.

#### UW CRÈME MORST EN LOOPT UIT IN HET APPARAAT:

- Controleer of de capsules correct in hun houders zijn geplaatst.
- Controleer dat de punt van de capsule niet is gevouwen tijdens het plaatsen. Vervang uw capsules en let erop dat de punt niet wordt gevouwen tijdens het plaatsen.
- Controleer dat u de flexibele gedeeltes van de dispenser niet heeft gedrukt tijdens het verwijderen uit het apparaat. Trek aan de dispenser door vast te houden aan het stijve bovenste gedeelte.
- Controleer dat u de beide capsules correct in de dispenser heeft geplaatst voordat u start met de mengcyclus.

#### ER KOMT GEEN CRÈME UIT ALS U OP DE DISPENSER DRUKT

- Controleer of de capsules correct geplaatst zijn en dat de crème niet is gemorst binnenin het apparaat. Controleer dat de capsules correct zijn geplaatst.
- Controleer dat het uiteinde van de capsule niet is gevouwen tijdens het plaatsen. Vervang uw capsules en let erop dat de punt niet wordt gevouwen tijdens het plaatsen.
- Controleer dat u de flexibele gedeeltes van de houder niet heeft gedrukt tijdens het verwijderen uit het apparaat. Trek aan de houder door vast te houden aan het stijve bovenste gedeelte.
- Controleer dat u de beide capsules correct in de dispenser heeft geplaatst voordat u start met de mengcyclus.

#### DE MENGCYCLUS START NIET.

- De AAN-/UIT-knop is verlicht: dit is normaal, druk gewoon nog eens op de knop om de cyclus te starten
- Controleer of de accu voldoende vermogen heeft om de cyclus te starten. Uw product is voorzien van een veiligheidskenmerk, wat betekent dat de cyclus niet start als er onvoldoende accuvermogen is om de cyclus af te maken: laad de accu van uw product op (zie, voorzorgsmaatregelen voor het gebruik' voor meer details).
- De AAN-/UIT-knop knippert: Controleer of de dispenser op de juiste manier in de behuizing is geplaatst. Het product laat een geluidssignaal horen als de dispenser juist is geplaatst.
- Controleer dat uw capsules juist om in de dispenser zijn geplaatst. Kijk naar de plaatsingsrichting die met een pijl wordt aangegeven op de capsule.
- Als de dispenser nog steeds niet wordt gedetecteerd, neem dan contact op met de dichtstbijzijnde klantenservice

#### ER BEVINDT ZICH EEN BEETJE BEHANDELING ONDER UW APPARAAT.

- Plaats de dispenser niet in het product met gebruikte capsules. De capsules zijn voor eenmalig gebruik.
- Voor alle andere gevallen kunt u kijken naar de twee eerste paragrafen van dit hoofdstuk.

#### DE DISPENSER PAST NIET IN ZIJN BEHUIZING.

- Controleer of u de transportblokkering correct heeft verwijderd uit de dispenser alvorens hem te gebruiken.
- Zorg ervoor dat de dispenser correct is gesloten voor het plaatsen
- Controleer dat uw capsules juist om in de dispenser zijn geplaatst. Kijk naar de plaatsingsrichting die met een pijl wordt aangegeven op de capsule.

#### U KUNT DE DISPENSER NIET VERWIJDEREN AAN HET EINDE VAN EEN CYCLUS.

- Neem contact op met de dichtstbijzijnde klantenservice.

#### EEN VAN DE CAPSULES BLIJFT IN DE DISPENSER ACHTER NA HET VERWIJDEREN.

- Verwijder de overgebleven capsule met een geschikt gereedschap. Neem de bovenstaande alinea over het verwijderen van capsules in acht.

#### UW PRODUCT BEVINDT ZICH IN DE VEILIGE MODUS (HERHAALDELIJK AKOESTISCH SIGNAAL EN SNEL KNIPPEREN VAN DE BASIS).

- Als uw apparaat zich in de veilige modus bevindt, moet u een reset uitvoeren: houd de twee knoppen H en I gedurende 5 seconden ingedrukt. Als het probleem zich blijft voordoen, neem contact op met een erkend servicecentrum.
- Als uw apparaat omschakelt naar de veiligheidsmodus, mag u de capsules en de cosmetica in de dispenser niet gebruiken : gebruik nieuwe capsules als u een nieuwe cyclus herstart.

#### ALS U DE DISPENSER PLAATST, GAAT HET 'HANGSLOT' SYMBOOL BRANDEN EN IS HET NIET MOGELIJK EEN CYCLUS TE STARTEN:

- U kunt geen tweede cyclus direct na een eerste uitvoeren. Wacht totdat het hangslot symbool uit gaat en herstart een cyclus.

## 7. MILIEUVERANTWOORDELIJKHEID



### ① Laten we helpen bij het beschermen van het milieu

➡ Uw apparaat is ontworpen om vele jaren mee te gaan. Maar als u besluit het te vervangen, denk er dan aan dat u kunt helpen bij de bescherming van het milieu door het te hergebruiken, recyclen of op een andere manier opnieuw in te zetten. Dit voorkomt enige schadelijke invloed op het milieu of de menselijke gezondheid als gevolg van een ongecontroleerde verwijdering van afval dat gevaarlijke stoffen kan bevatten. Dit label geeft aan dat dit product niet via het huishoudelijk afval mag worden afgevoerd. Lever het in bij een inzamelpunt, de verkoper als u een vergelijkbaar nieuw product koopt of een erkend servicecentrum voor de juiste verwerking hiervan. Voordat u het apparaat afvoert, moet u de accu verwijderen en volgens de voorschriften en lokale wetten afvoeren.

Mocht u vragen hebben, kunt u contact opnemen met de klantenservice van DUOLAB.

DUOLAB ondersteunt het verzamelen van gebruikte capsules.



1. Verwijder uw capsules door capsule 2 voorzichtig uit de dispenser te trekken. Hiervoor hoeft u de dispenser niet te openen.
2. Bewaar uw capsules in de recyclebak.
3. Als de bak vol is, kunt u de capsules recyclen. Meer informatie vindt u op de officiële Duolab-website voor uw regio.

## 1. ΠΕΡΙΓΡΑΦΗ

- |   |  |
|---|--|
| <b>1</b> Διανομέας                                      | <b>G</b> Λυχνία μπαταρίας                |
| <b>A</b> Άνοιγμα για εισαγωγή κάψουλας 1                | <b>H</b> Κουμπί έναρξης/διακοπής         |
| <b>B</b> Άνοιγμα για εισαγωγή κάψουλας 2                | <b>I</b> Κουμπί απασφάλισης διανομέα     |
| <b>C</b> Πλευρικός οδηγός για εισαγωγή στη βάση         | <b>J</b> Φωτεινός δακτύλιος              |
| <b>D</b> Εύκαμπτη περιοχή πίεσης για εξαγωγή της κρέμας | <b>3 K</b> Κάψουλα βασικής θεραπείας (1) |
| <b>2</b> Παρασκευαστής                                  | <b>L</b> Κάψουλα ενεργού θεραπείας (2)   |
| <b>E</b> Πίνακας ελέγχου                                | **Οι κάψουλες δεν περιλαμβάνονται**      |
| <b>F</b> Περιοχή τοποθέτησης διανομέα                   | <b>4</b> Φις μετασχηματιστή              |
|   | <b>M</b> Φις μετασχηματιστή              |
|   | <b>N</b> Αφαιρούμενοι συνδετήρες         |

## 2. ΣΥΜΒΟΥΛΕΣ ΑΣΦΑΛΕΙΑΣ

- Για την ασφάλειά σας, αυτή η συσκευή συμμορφώνεται με τα σχετικά πρότυπα και τους σχετικούς κανονισμούς (Οδηγία για τη χαμηλή τάση, Ηλεκτρομαγνητική συμβατότητα, Περιβάλλον κ.λπ.).
- Ως συμπληρωματική προστασία, συνιστούμε να εγκατασταθεί συσκευή προστασίας διαφορικού ρεύματος στο ηλεκτρικό κύκλωμα του μπάνιου, που ενεργοποιείται με ρεύμα όχι μεγαλύτερο από 30 mA. Συμβουλευτείτε ηλεκτρολόγο.
- **ΠΡΟΣΟΧΗ:** Μη χρησιμοποιείτε ποτέ τη συσκευή με βρεγμένα χέρια ή κοντά σε μπανιέρες, ντουζιέρες, νιπτήρες ή άλλους περιέκτες νερού.
- Μη χρησιμοποιείτε αυτή τη συσκευή κοντά σε μπανιέρες, ντουζιέρες, νιπτήρες ή άλλα δοχεία που περιέχουν νερό. 
- Αν χρησιμοποιήσετε αυτή τη συσκευή μέσα στο μπάνιο, αποσυνδέστε την από την πρίζα μετά τη χρήση, καθώς η παρουσία νερού κοντά στη συσκευή μπορεί να είναι επικίνδυνη, ακόμα και όταν έχει απενεργοποιηθεί η συσκευή.
- **Η συσκευή δεν θα λειτουργεί ενώ είναι συνδεδεμένη στην πρίζα.**
- Για τις χώρες που υπόκεινται στους κανονισμούς της ΕΕ (C €): Αυτή η συσκευή μπορεί να χρησιμοποιηθεί από παιδιά ηλικίας 8 ετών και άνω και από άτομα με περιορισμένες σωματικές, αισθητηριακές ή διανοητικές ικανότητες, καθώς και από άτομα που δεν έχουν εμπειρία ή γνώσεις, εφόσον επιβλέπονται ή έχουν λάβει οδηγίες για την ασφαλή χρήση της συσκευής και κατανοούν τους εμπλεκόμενους κινδύνους. Τα παιδιά δεν επιτρέπεται να παίζουν με τη συσκευή. Η συσκευή δεν πρέπει να καθαρίζεται ή να συντηρείται από παιδιά χωρίς να υπάρχει επίβλεψη.
- Πριν απορρίψετε τη συσκευή, θα πρέπει να αφαιρέσετε την μπαταρία. Πριν αφαιρέσετε την μπαταρία, θα πρέπει να έχετε αποσυνδέσει τη συσκευή από την πρίζα. Η μπαταρία πρέπει να απορρίπτεται με ασφαλή τρόπο.

- **ΠΡΟΕΙΔΟΠΟΙΗΣΗ:** Φυλάσσετε τη συσκευή σε χώρο χωρίς υγρασία.
- Για τις λοιπές χώρες που δεν υπόκεινται στους κανονισμούς της ΕΕ: Αυτή η συσκευή δεν προορίζεται για χρήση από άτομα (συμπεριλαμβανομένων των παιδιών) με περιορισμένες σωματικές, αισθητηριακές ή διανοητικές ικανότητες, ούτε από άτομα που δεν έχουν την αναγκαία εμπειρία ή τις απαραίτητες γνώσεις, εκτός εάν επιβλέπονται ή έχουν λάβει οδηγίες για τη χρήση της συσκευής από άτομο υπεύθυνο για την ασφάλειά τους. Τα παιδιά θα πρέπει να επιβλέπονται, ώστε να μην παίζουν με τη συσκευή.
- Αυτή η συσκευή περιέχει μπαταρίες που μπορούν να αντικατασταθούν μόνο από εξειδικευμένα άτομα.
- **ΠΡΟΕΙΔΟΠΟΙΗΣΗ:**  Αποσπώμενο τροφοδοτικό: Για τη φόρτιση της μπαταρίας, θα πρέπει να χρησιμοποιείται μόνο το αποσπώμενο τροφοδοτικό ZD12D100100 που παρέχεται με τη συσκευή.
-  Εάν οι ακίδες των εξαρτημάτων του βύσματος έχουν υποστεί ζημιά, το τροφοδοτικό πρέπει να απορριφθεί.
- Το εξωτερικό εύκαμπτο καλώδιο ή καλώδιο αυτού του μετασχηματιστή δεν μπορεί να αντικατασταθεί- εάν το καλώδιο έχει υποστεί ζημιά ή δεν λειτουργεί, ο μετασχηματιστής πρέπει να απορριφθεί.
- **Αφαίρεση των μπαταριών:** Πριν αφαιρέσετε τις μπαταρίες ιόντων λιθίου, θα πρέπει να έχουν εκφορτιστεί πλήρως. Ανοίξτε τη θήκη των μπαταριών με ένα εργαλείο, κόψτε όλες τις συνδέσεις και ανακυκλώστε τις μπαταρίες με ασφαλή τρόπο.
- Για τα στοιχεία επικοινωνίας του τοπικού τμήματος εξυπηρέτησης πελατών της Duolab, ανατρέξτε στον ιστότοπο [www.duolab.com](http://www.duolab.com).
- Να αποσυνδέετε πάντα τη συσκευή από την πρίζα αφού φορτιστεί πλήρως, πριν από τον καθαρισμό και σε περίπτωση σφάλματος λειτουργίας.
- Μη χρησιμοποιείτε τη συσκευή με άλλα αναλώσιμα εκτός από αυτά που έχουν σχεδιαστεί ειδικά για τη συσκευή.
- Μόλις φορτιστεί πλήρως η μπαταρία, αποσυνδέστε τη συσκευή από την πρίζα.
- Μην αγγίζετε τη συσκευή με βρεγμένα χέρια.
- Βεβαιωθείτε ότι η συσκευή που χρησιμοποιείτε είναι συμβατή με τις προδιαγραφές του ηλεκτρικού δικτύου στη χώρα χρήσης.
- Για να αποσυνδέσετε τη συσκευή από την πρίζα, τραβήξτε το φις, όχι το καλώδιο.
- Μη χρησιμοποιείτε καλώδιο προέκτασης.
- **Προσέξτε να μη βραχεί ο αντάπτορας.**
- **Μη χρησιμοποιήσετε τη συσκευή αν έχει υποστεί ζημιά κάποιο βοηθητικό εξάρτημα, το καλώδιο ή η συσκευή.**
- Αυτές οι οδηγίες είναι επίσης διαθέσιμες στον ιστότοπο [www.duolab.com](http://www.duolab.com)

### 3. ΠΡΟΦΥΛΑΞΕΙΣ ΧΡΗΣΗΣ

- Μη χρησιμοποιείτε τη συσκευή σε θερμοκρασίες κάτω από 15°C και πάνω από 35°C.
- Κατά τη συναρμολόγηση των εξαρτημάτων, βεβαιωθείτε ότι έχουν ασφαλίσει σωστά στις υποδοχές τους.

Η λυχνία της μπαταρίας αναβοσβήνει	Έχετε αρκετή μπαταρία για 1 θεραπεία. Φορτίστε τον παρασκευαστή θεραπείας το συντομότερο δυνατόν.
Η λυχνία της μπαταρίας αναβοσβήνει 3 φορές και μετά σβήνει.	Έχει εξαντληθεί η μπαταρία του παρασκευαστή θεραπείας. Φορτίστε την. Με φόρτιση διάρκειας 5 λεπτών θα μπορείτε να πραγματοποιήσετε 1 θεραπεία.
Η λυχνία της μπαταρίας είναι σβηστή	Ο παρασκευαστής μπαταρίας είναι φορτισμένος.

### 4. ΚΑΘΑΡΙΣΜΟΣ

- Να αποσυνδέετε πάντα τη συσκευή από την πρίζα αφού φορτιστεί πλήρως, πριν από τον καθαρισμό και σε περίπτωση σφάλματος λειτουργίας.
- Μην καθαρίζετε τη συσκευή με διαβρωτικά προϊόντα.
- Μη βυθίζετε τη συσκευή μέσα σε νερό και μην καθαρίζετε τη συσκευή κάτω από τρεχούμενο νερό.
- Μην καθαρίζετε το προϊόν ή τον διανομέα κάτω από τρεχούμενο νερό.
- Καθαρίζετε το προϊόν με ένα υγρό πανί μετά τη χρήση.
- Μην τοποθετείτε τη συσκευή στο πλυντήριο πιάτων.
- Προσέξτε να μη βραχεί ο αντάπτορας.

### 5. ΔΙΕΘΝΗΣ ΠΕΡΙΟΡΙΣΜΕΝΗ ΕΓΓΥΗΣΗ

- Αυτή η συσκευή προορίζεται αποκλειστικά για οικιακή χρήση.
- Δεν επιτρέπεται να χρησιμοποιηθεί για επαγγελματικούς σκοπούς.
- Η εγγύηση ακυρώνεται αν χρησιμοποιηθεί εσφαλμένα η συσκευή.
- Αν χρειάζεστε περισσότερες πληροφορίες, αν αντιμετωπίσετε προβλήματα, ή αν απλώς χρειάζεστε συμβουλές, απευθυνθείτε στο τοπικό τμήμα εξυπηρέτησης πελατών της Duolab.
- Για τα στοιχεία επικοινωνίας με το τμήμα εξυπηρέτησης πελατών της Duolab, ανατρέξτε στον ιστότοπο [www.duolab.com](http://www.duolab.com).

### 6. ΣΕ ΠΕΡΙΠΤΩΣΗ ΠΡΟΒΛΗΜΑΤΟΣ

Αν πέσει κάτω η συσκευή και δεν λειτουργεί σωστά, μην τη χρησιμοποιήσετε και απευθυνθείτε σε εξουσιοδοτημένο κατάστημα σέρβις.

#### Η ΚΡΕΜΑ ΧΥΝΕΤΑΙ ΜΕΣΑ ΣΤΗ ΣΥΣΚΕΥΗ:

- Βεβαιωθείτε ότι έχουν τοποθετηθεί σωστά οι κάψουλες μέσα στις υποδοχές.
- Βεβαιωθείτε ότι δεν έχει αναδιπλωθεί η άκρη της κάψουλας κατά την εισαγωγή. Αντικαταστήστε τις κάψουλες προσέχοντας να μην αναδιπλωθεί η άκρη κατά την εισαγωγή.
- Βεβαιωθείτε ότι δεν έχετε πιέσει τις εύκαμπτες περιοχές του διανομέα κατά την αφαίρεση του διανομέα από τη συσκευή. Κρατήστε τον διανομέα από το άκαμπο πάνω τμήμα για να τον αφαιρέσετε.
- Βεβαιωθείτε ότι έχετε τοποθετήσει σωστά τις δύο κάψουλες στον διανομέα πριν ξεκινήσετε τον κύκλο ανάμειξης.

#### ΔΕΝ ΒΓΑΙΝΕΙ ΚΡΕΜΑ ΟΤΑΝ ΠΙΕΖΕΤΕ ΤΟΝ ΔΙΑΝΟΜΕΑ

- Βεβαιωθείτε ότι έχουν τοποθετηθεί σωστά οι κάψουλες και ότι δεν έχει χυθεί η κρέμα μέσα στη συσκευή. Βεβαιωθείτε ότι οι κάψουλες έχουν τοποθετηθεί σωστά.
- Βεβαιωθείτε ότι δεν έχει αναδιπλωθεί η άκρη της κάψουλας κατά την εισαγωγή. Αντικαταστήστε τις κάψουλες προσέχοντας να μην αναδιπλωθεί η άκρη κατά την εισαγωγή.
- Βεβαιωθείτε ότι δεν έχετε πιέσει τις εύκαμπτες περιοχές της βάσης κατά την αφαίρεση από τη συσκευή. Κρατήστε τη βάση από το άκαμπο πάνω τμήμα για να την αφαιρέσετε.
- Βεβαιωθείτε ότι έχετε τοποθετήσει σωστά τις δύο κάψουλες στον διανομέα πριν ξεκινήσετε τον κύκλο ανάμειξης.

#### ΔΕΝ ΞΕΚΙΝΑ Ο ΚΥΚΛΟΣ ΑΝΑΜΕΙΞΗΣ

- Είναι αναμμένο το κουμπί έναρξης/διακοπής: αυτό είναι φυσιολογικό. Απλώς πατήστε ξανά το κουμπί για να ξεκινήσει ο κύκλος.
- Ελέγξτε αν επαρκεί το φορτίο της μπαταρίας για να ξεκινήσει ο κύκλος. Το προϊόν περιλαμβάνει ασφάλεια που δεν επιτρέπει να ξεκινήσει ο κύκλος αν δεν επαρκεί η μπαταρία για να ολοκληρωθεί: επαναφορτίστε την μπαταρία του προϊόντος (βλ. «προφυλάξεις χρήσης» για περισσότερες πληροφορίες).
- Αναβοσβήνει το κουμπί έναρξης/διακοπής: Βεβαιωθείτε ότι ο διανομέας έχει τοποθετηθεί σωστά στη θήκη. Όταν ο διανομέας τοποθετείται σωστά, ακούγεται ένας ήχος.
- Βεβαιωθείτε ότι οι κάψουλες έχουν τοποθετηθεί στον διανομέα με τον σωστό προσανατολισμό. Δείτε το βέλος πάνω στην κάψουλα για να επαληθεύσετε τη φορά τοποθέτησης.
- Αν η συσκευή εξακολουθεί να μην αναγνωρίζει τον διανομέα, απευθυνθείτε στο πλησιέστερο τμήμα εξυπηρέτησης πελατών.

#### ΥΠΑΡΧΕΙ ΗΔΗ ΠΡΟΪΟΝ ΘΕΡΑΠΕΙΑΣ ΜΕΣΑ ΣΤΗ ΣΥΣΚΕΥΗ.

- Μην τοποθετείτε τον διανομέα στον προϊόν με χρησιμοποιημένες κάψουλες. Οι κάψουλες είναι μίας χρήσης.
- Για κάθε άλλη περίπτωση, ανατρέξτε στις δύο πρώτες παραγράφους αυτής της ενότητας.

#### Ο ΔΙΑΝΟΜΕΑΣ ΔΕΝ ΕΦΑΡΜΟΖΕΙ ΜΕΣΑ ΣΤΗ ΘΗΚΗ.

- Βεβαιωθείτε ότι έχετε αφαιρέσει το μπλοκ μεταφοράς από τον διανομέα κατά την πρώτη χρήση της συσκευής.
- Βεβαιωθείτε ότι έχετε κλείσει σωστά τον διανομέα πριν τον τοποθετήσετε.
- Βεβαιωθείτε ότι οι κάψουλες έχουν τοποθετηθεί στον διανομέα με τον σωστό προσανατολισμό. Δείτε το βέλος πάνω στην κάψουλα για να επαληθεύσετε τη φορά τοποθέτησης.

#### ΔΕΝ ΜΠΟΡΕΙΤΕ ΝΑ ΑΦΑΙΡΕΣΕΤΕ ΤΟΝ ΔΙΑΝΟΜΕΑ ΣΤΟ ΤΕΛΟΣ ΤΟΥ ΚΥΚΛΟΥ.

- Απευθυνθείτε στο πλησιέστερο τμήμα εξυπηρέτησης πελατών.

#### ΕΜΕΙΝΕ ΜΙΑ ΚΑΨΟΥΛΑ ΜΕΣΑ ΣΤΟΝ ΔΙΑΝΟΜΕΑ ΑΦΟΥ ΤΟΝ ΑΦΑΙΡΕΣΑΤΕ.

- Αφαιρέστε την κάψουλα με κατάλληλο εργαλείο. Ανατρέξτε στην ενότητα παραπάνω για να αφαιρέσετε τις κάψουλες.

#### ΤΟ ΠΡΟΪΟΝ ΒΡΙΣΚΕΤΑΙ ΣΕ ΛΕΙΤΟΥΡΓΙΑ ΑΣΦΑΛΕΙΑΣ (ΗΧΕΙ ΕΠΑΝΕΙΛΗΜΜΕΝΑ, Η ΒΑΣΗ ΑΝΑΒΟΣΒΗΝΕΙ ΓΡΗΓΟΡΑ).

- Αν η συσκευή βρίσκεται στη λειτουργία ασφαλείας, επανεκκινήστε τη συσκευή: κρατήστε πατημένα τα κουμπιά H και I για 5 δευτερόλεπτα. Αν το πρόβλημα επιμένει, απευθυνθείτε σε εξουσιοδοτημένο κατάστημα σέρβις.
- Αν η συσκευή περάσει σε κατάσταση ασφαλείας, μη χρησιμοποιήσετε τις κάψουλες και το καλλυντικό στον διανομέα: χρησιμοποιήστε νέες κάψουλες για να ξεκινήσετε νέο κύκλο.

#### ΚΑΤΑ ΤΗΝ ΕΙΣΑΓΩΓΗ ΤΟΥ ΔΙΑΝΟΜΕΑ, ΑΝΑΒΕΙ ΤΟ ΚΟΥΜΠΙ ΜΕ ΤΟ «ΛΟΥΚΕΤΟ» ΚΑΙ ΔΕΝ ΜΠΟΡΕΙ ΝΑ ΞΕΚΙΝΗΣΕΙ Ο ΚΥΚΛΟΣ:

- Δεν μπορείτε να ξεκινήσετε νέο κύκλο αμέσως μετά τον προηγούμενο κύκλο. Περιμένετε να σβήσει το κουμπί με το «λουκέτο» για να ξεκινήσετε νέο κύκλο.



## 7. ΠΕΡΙΒΑΛΛΟΝΤΙΚΗ ΥΠΕΥΘΥΝΟΤΗΤΑ



### ① Ας προστατεύσουμε το περιβάλλον

➔ Αυτή η συσκευή έχει σχεδιαστεί για να λειτουργεί πολλά χρόνια. Όταν όμως θα αποφασίσετε να την αντικαταστήσετε, μην ξεχάσετε να σκεφτείτε πώς μπορείτε να προστατεύσετε το περιβάλλον, διαθέτοντας τη συσκευή για επαναχρησιμοποίηση, ανακύκλωση ή άλλου είδους ανάκτηση. Έτσι, αποτρέπεται η βλαβερή επίδραση στο περιβάλλον ή στην υγεία του ανθρώπου από την ανεξέλεγκτη απόρριψη απορριμμάτων που ενδέχεται να περιέχουν επικίνδυνες ουσίες. Αυτή η ετικέτα δείχνει ότι αυτό το προϊόν δεν πρέπει να απορρίπτεται μαζί με τα οικιακά απορρίμματα. Παραδώστε την σε κέντρο συλλογής, στο κατάστημα από όπου θα αγοράσετε ένα νέο ισοδύναμο προϊόν, ή σε εξουσιοδοτημένο κατάστημα σέρβις για επεξεργασία.

Πριν απορρίψετε τη συσκευή, αφαιρέστε την μπαταρία και απορρίψτε την σύμφωνα με τους ισχύοντες τοπικούς κανονισμούς.

Για κάθε απορία, απευθυνθείτε στην εξυπηρέτηση πελατών της DUOLAB.

Η DUOLAB συνιστά να συλλέγονται οι χρησιμοποιημένες κάψουλες.

1. Αφαιρέστε τις κάψουλες, τραβώντας απαλά την κάψουλα 2 από τον διανομέα. Δεν χρειάζεται να ανοίξετε τον διανομέα για να το κάνετε αυτό.
2. Φυλάσσετε τις κάψουλες στον κάδο ανακύκλωσης.
3. Μόλις ο κάδος γεμίσει, ανακυκλώστε τις κάψουλες. Μπορείτε να βρείτε περισσότερες πληροφορίες στον επίσημο ιστότοπο της Duolab για την περιοχή σας.

## 1. BESKRIVNING



- |   |                                      |
|---|--------------------------------------|
| <b>1</b> Dispenser                                      | <b>H</b> På/av-knapp                 |
| <b>A</b> Öppning för isättning av kapsel 1              | <b>I</b> Låsknapp för dispenser      |
| <b>B</b> Öppning för isättning av kapsel 2              | <b>J</b> Lysande ring                |
| <b>C</b> Sidoguide för isättning i basen                | <b>3 K</b> Basbehandlingskapsel (1)  |
| <b>D</b> Flexibelt tryckområde för fördelning av krämen | <b>L</b> Aktiv behandlingskapsel (2) |
| <b>2</b> Formulator                                     | **Kapsel medföljer inte**            |
| <b>E</b> Kontrollpanel                                  | <b>4</b> Transformatorkontakt        |
| <b>F</b> Dispenser placeringsområde                     | <b>M</b> Transformatorkontakt        |
| <b>G</b> Batteriindikator                               | <b>N</b> Löstagbara anslutningar     |

## 2. SÄKERHETSANVISNINGAR

- För din egen säkerhet uppfyller denna apparat alla gällande normer och föreskrifter (lågspänningsdirektiv, elektromagnetisk kompatibilitet, miljö osv).
- Som ytterligare säkerhetsåtgärd rekommenderar vi att en jordfelsbrytare installeras i den elektriska kretsen för badrummet som reagerar på max 30 mA. Fråga installatören om hjälp.
- **FÖRSIKTIGHET:** Använd aldrig apparaten med våta händer eller nära vatten som finns i badkar, duschar, handfat eller andra behållare...
- Använd inte denna apparat i närheten av badkar, duschar, handfat eller andra kärl som innehåller vatten. 
- När apparaten används i ett badrum, koppla ur den efter användning då närheten till vatten kan utgöra en fara även om apparaten är avstängd.
- **Enheten kan inte användas medan den är ansluten till ett eluttag.**
- För länder som omfattas av EU-bestämmelser (CE) : Denna apparat kan användas av barn som är 8 år och äldre och personer med nedsatt fysisk, sensorisk eller mental förmåga eller som har brist på erfarenhet och kunskap, om de tidigare fått hjälp eller instruktioner gällande användningen av apparaten på ett säkert sätt och förstår farorna. Barn får inte leka med apparaten. Rengöring och användarunderhåll ska inte utföras av barn utan tillsyn.
- Batteriet måste avlägsnas från apparaten innan den kasseras. Apparaten måste kopplas bort från elnätet när du tar bort batteriet. Batteriet ska kasseras på ett säkert sätt.
- **WARNING:** Förvara apparaten på en torr plats
- För andra länder som inte omfattas av EU-bestämmelser: Denna apparat är inte avsedd att användas av personer (inklusive barn) med nedsatt fysisk, sensorisk eller mental förmåga, eller personer som saknar erfarenhet och



kunskap, såvida de inte övervakas eller mottagit instruktioner angående användning av denna apparat av en person som ansvarar för deras säkerhet. Barn bör övervakas för att säkerställa att de inte leker med apparaten.

- Denna apparat innehåller batterier som endast kan bytas ut av fackmän.
- **VARNING** :  Löstagbar laddningsenhet : För att ladda batteriet använd endast den avtagbara laddningsenheten ZD12D100100 som levererades med apparaten.
-  Om stiften på kontakten är skadade ska strömförsörjningsenheten kasseras
- Denna transformators externa flexibla kabel eller sladd kan inte bytas ut. Om sladden är skadad eller inte fungerar ska transformatorn kasseras.
- **Borttagning av batterier:** Innan du tar bort litiumjonbatterierna, ladda ur dem helt. Öppna batterifacket med hjälp av ett verktyg, klipp av bort alla anslutningar och återvinn sedan batterierna på ett säkert sätt.
- Kontaktdetaljer till Duolabs kundtjänst hittas på [www.duolab.com](http://www.duolab.com).
- Koppla alltid ifrån apparaten när den är fulladdad, innan rengöring eller vid driftproblem.
- Använd inte engångsbatterier utan endast de som designats speciellt för apparaten.
- Koppla ifrån apparaten när batteriet är fulladdat.
- Håll den inte med fuktiga händer.
- Se till att apparaten som du använder uppfyller kraven för det elnätet i det land där den används.
- Koppla inte ur strömmen genom att dra i strömkabeln, dra istället ut den via strömkontakten.
- Använd inte en förlängningskabel.
- **Låt inte adaptern bli våt.**
- **Använd inte apparaten om ett tillbehör, sladden eller själva apparaten är skadad.**
- Dessa instruktioner finns även tillgängliga på vår webbsida [www.duolab.com](http://www.duolab.com)

### 3. FÖRSIKTIGHETSÅTGÄRDER FÖR ANVÄNDNING

- Använd inte vid temperaturer under 15 °C och över 35 °C.
- Vid montering av tillbehören, se till att du låser fast dem korrekt på plats i deras fack.

Blinkande batteriindikator	Du har tillräckligt med batteri för en behandling. Ladda din behandlingsformulator så snart som möjligt.
Batteriindikatorn blinkar 3 gånger och slocknar sedan.	Din behandlingsformulators batteri är slut. Ladda det. En 5 minuters laddning möjliggör att en behandling kan utföras.
Batteriindikator av	Behandlingsformulatorens är laddad.

### 4. RENGÖRING

- Koppla alltid ifrån apparaten när den är fulladdad, innan rengöring eller vid driftproblem.
- Rengör inte med slipande eller frätande produkter.
- Sänk inte ner i vatten inte ens för att rengöra den.
- Rengör inte produkten eller dispensern genom att skölja dem under vatten.
- Rengör produkten med en fuktig trasa efter användning.
- Tvätta inte enheten i diskmaskinen.
- Låt inte adaptern bli våt.

### 5. INTERNATIONELL BEGRÄNSAD GARANTI

- Denna apparat är endast avsedd för användning i hemmet.
- Den får inte användas för yrkesmässiga ändamål.
- Garantin kommer att ogiltighetsförklaras om enheten används på ett felaktigt sätt.
- Om du behöver ytterligare information, vid problem eller om du behöver råd, kontakta Duolab kundtjänst.
- Kontaktdetaljer till s kundtjänst hittas på [www.duolab.com](http://www.duolab.com).

### 6. VID PROBLEM

Använd inte enheten och kontakta ett auktoriserat servicecenter om din enheten har fallit i golvet eller inte fungerar normalt.

#### DIN KRÄM HÄLLS I OCH SPRIDS I APPARATEN:

- Kontrollera att kapslarna i korrekt i deras höljen.
- Kontrollera att kapselns spets inte vikts vid isättandet. Byt kapseln, se till att spetsen inte vikt vid isättandet.
- Kontrollera att du inte tryckt på de flexibla delarna på dispensern när den tas bort från apparaten. Dra i dispensern genom att hålla i de fasta övre delarna.
- Se till att de två kapslarna har placerats korrekt i dispensern innan knådningscykeln startar

#### DET KOMMER INGEN KRÄM VID TRYCKNING PÅ DISPENSERN

- Kontrollera att kapseln är korrekt isatt och att kräm inte spillts inuti enheten. Se till att koppen är placerad korrekt.
- Kontrollera att kapselns ände inte vikts vid isättandet. Byt kapseln, se till att spetsen inte vikts vid isättandet.
- Kontrollera att du inte tryckt på de flexibla delarna på hållaren när den tas bort från apparaten. Dra i hållaren genom att hålla i de fasta övre delarna.
- Se till att de två kapslarna har placerats korrekt i dispensern innan knådningscykeln startar

#### KNÅDNINGSCYKELN STARTAR INTE.

- PÅ/AV knappen lyser, det är normalt, tryck bara på knappen för att starta cykeln
- Kontrollera att produkten har tillräckligt med batteri för att starta cykeln. Din produkt är försedd med en säkerhetsfunktion som gör att cykeln inte startar om det inte finns tillräckligt med batteri för att avsluta den: ladda batteriet för produkten (se sektionen "försiktighetsåtgärder för användning" för ytterligare detaljer.
- PÅ/Av knappen blinkar: Kontrollera att dispenser är ordentligt isatt i dess hölje. Produkten avger ett ljudsignal när dispensern är korrekt isatt.
- Kontrollera att kapseln har satts i på rätt sätt runt i dispensern. Titta på isättningsriktningen som indikeras av pilen på kapseln.
- Om dispensern fortfarande inte upptäcks kontakta närmaste garantiservice

#### DU HITTAR EN DEL OM HANTERING UNDER APPARATEN.

- Placera inte dispensern i produkten med använda kapslar. Kapslarna är engångskapslar.
- För alla andra fall, se de två första styckena i denna sektion.

#### DISPENSERN GÅR INTE IN I DESS HÖLJE.

- Kontrollera att du har tagit bort transportblockeringen från dispensern innan första användning
- Se till att dispensern har stängts korrekt innan isättning
- Kontrollera att kapseln har satts i på rätt sätt runt i dispensern. Titta på isättningsriktningen som indikeras av pilen på kapseln.

#### DU KAN INTE TA BORT DISPENSERN VID SLUTET AV CYKELN.

- Kontakta närmaste garantitjänst.

#### EN AV KAPSLARNA BLIR KVAR I DISPENSERN NÄR DEN TAS BORT.

- Ta bort den kvarvarande kapseln med ett lämpligt verktyg. Se ovanstående sektion om borttagning av kapslar.

#### DIN PRODUKT ÄR I SÄKERT LÅGE (EN REPETERANDE LJUDLIG SIGNAL OCH SNABBT BLINKANDE PÅ BASEN).

- Om apparaten är i säkert läge, använd återställningsprocessen: håll ned de två knapparna H och I i 5 sekunder. Om problemet kvarstår kontakta ett auktoriserat servicecenter.
- Om apparaten går in i säkerhetsläge, använd inte kapselarna och kosmetikan i dispensern: använd nya kapslar om du startar om en ny cykel.

#### VID ISÄTTNING AV DISPENSERN LYSER "HÄNGLÅSKNAPPEN" OCH ET ÄR INTE MÖJLIGT ATT STARTA EN CYKEL:

- Du kan inte genomföra en cykel kort efter den första. Vänta till "hänglåsknappen" slocknar för att starta om en cykel.

## 7. MILJÖANSVAR



### ① Låt oss hjälpa till att skydda miljön

➔ Din enhet är designat att fungera under många år. När du bestämmer dig för att byta ut den, glöm inte att tänka på hur du kan skydda miljön genom att lämna den för återanvändning eller återvinning på annat sätt. Detta förhindrar all skadlig påverkan på miljön eller människors hälsa då okontrollerad avyttring av avfall som innehåller farliga substanser undviks. Denna etikett indikerar att denna produkt inte får kastas i de vanliga hushållssoporna. Lämna den på en återvinningsstation, till distributören när du köper en likvärdig produkt eller till ett godkänt servicecenter för hantering.

Innan enheten avyttras, ta bort batteriet och lämna det till batteriåtervinningen.

Om du har några frågor, kontakta the DUOLAB kundtjänst.

DUOLAB främjar insamling av använda kapslar.

1. Ta ut kapslarna genom att försiktigt dra ut kapsel 2 ur dispensern. Du behöver inte öppna dispensern för detta.
2. Placera kapslarna i din återvinningsbehållare.
3. När behållaren är full ska du återvinna kapslarna. Du hittar mer information på Duolabs officiella webbplats för ditt område.





## 1. BESKRIVELSE

- |   |  |
|---|--|
| <b>1</b> Beholder   | <b>G</b> Batteriindikator                |
| <b>A</b> Åbning til indførelse i kapsel 1                 | <b>H</b> Tænd/sluk-knap                  |
| <b>B</b> Åbning til indførelse i kapsel 2                 | <b>I</b> Beholderens udløsningsknap      |
| <b>C</b> Tværgående vejledning til indførelse på bunden   | <b>J</b> Oplyst ring                     |
| <b>D</b> Fleksibelt trykområde til dispensering af cremen | <b>3 K</b> Kapsel til basebehandling (1) |
|   | <b>L</b> Kapsel til aktiv behandling (2) |
|   | **Kapslerne medfølger ikke**             |
| <b>2</b> Formulatur                                       | <b>4</b> Transformerstik                 |
| <b>E</b> Betjeningspanel                                  | <b>M</b> Transformerstik                 |
| <b>F</b> Beholderens positionsområde                      | <b>N</b> Aftagelige stik                 |

## 2. SIKKERHEDSRÅD

- For din sikkerheds skyld overholder dette apparat gældende standarder, love og bestemmelser (direktiver om lavspænding, elektromagnetisk kompatibilitet, miljøet...).
- Som en ekstra sikkerhedsforanstaltning anbefaler vi, at installere en fejlstrømsafbryder i det elektriske kredsløb, der forsyner badeværelset, som virker op til 30 mA. Spørg installatøren til råds.
- **FORSIGTIG:** Brug aldrig apparatet med våde hænder eller i nærheden af vand i badekar, brusebade, vaskekummer eller andre beholdere.
- Brug ikke dette apparat i nærheden af badekar, brusere, håndvaske  eller andre beholdere, der indeholder vand.
- Hvis apparatet bruges på et badeværelset, skal du tage stikket ud efter brug, da vand i nærheden kan udgøre en fare, selv når apparatet er slukket. **Apparatet fungerer ikke, mens det er tilsluttet strømforsyningen.**
- For lande underlagt EU-forordninger (C €) : Dette apparat må ikke bruges af børn under 8 år eller af personer med nedsatte fysiske, sansemæssige eller mentale evner, eller med mangel på erfaring eller viden, hvis de ikke er under opsyn eller er blevet instrueret i, hvordan dette apparat bruges sikkert og forstår risikoen ved at bruge det. Børn må ikke lege med apparatet. Rengøring og brugervedligeholdelse må ikke foretages af børn uden tilsyn.
- Batteriet skal fjernes fra apparatet, før det bortskaffes. Apparatets stik skal tages ud af stikkontakten, når batteriet fjernes. Batteriet skal bortskaffes på sikker måde.
- **ADVARSEL:** Opbevar apparatet et tørt sted
- For lande, der ikke er underlagt EU-forordninger: Dette apparat er ikke beregnet til brug af personer (herunder børn) med nedsat fysisk, sensorisk

eller psykisk funktionsevne, eller manglende erfaring og viden, medmindre de er blevet vejledt eller instrueret i brugen af apparatet af en person med ansvar for deres sikkerhed. Børn bør overvåges, for at sikre, at de ikke leger med apparatet.

- Dette apparat indeholder batterier, der kun kan udskiftes af fagpersonale.
- **ADVARSEL** :    Aftagelig strømforsyningsenhed: Batteriet må kun oplades med den aftagelige strømforsyning ZD12D100100, der følger med apparatet.
-  Hvis benene på stikdelene er beskadigede, skal den eksterne strømforsyning bortskaffes.
- Transformerens eksterne fleksible kabel eller ledning kan ikke udskiftes. Hvis ledningen er beskadiget eller ikke virker, skal transformeren bortskaffes.
- **Bortskaffelse af batterier:** Før litium-ion-batterier tages ud, skal de aflades fuldstændigt. Åbn batterirummet med et værktøj, klip alle ledninger over og send derefter batterierne til sikker genbrug.
- Doulabs kundeserviceoplysninger kan findes på [www.duolab.com](http://www.duolab.com).
- Afbryd altid apparatet, når det er ladet helt op, inden rengøring og hvis det holder op med at virke.
- Apparatet må ikke bruges med andre forbrugsvarer end dem, som er beregnet til apparatet.
- Afbryd apparatet, når batteriet er ladet helt op.
- Hold ikke apparatet med fugtige hænder.
- Sørg for, at apparatet, som du bruger, passer til strømforsyningen i landet, det bruges i.
- Undgå, at trække i ledningen, når stikket trækkes ud. Træk kun i selve stikket.
- Anvend ikke en forlængerledning.
- **Undgå, at adapteren bliver våd.**
- **Apparatet må ikke bruges, hvis en tilbehørsdel, ledning eller selve apparatet beskadiges.**
- Disse vejledninger er også tilgængelige på vores hjemmeside [www.duolab.com](http://www.duolab.com)

### 3. FORHOLDSREGLER FOR BRUG

- Apparatet må ikke anvendes i temperaturer under 15 °C eller over 35 °C.
- Når tilbehøret samles, skal du sørge for at låse dem ordentligt på plads i deres rum.

Batteriindikatoren blinker	Der er nok batteri til 1 behandling. Oplad din behandlingsformulator hurtigst muligt
Batteriindikatoren blinker 3 gange og går derefter ud.	Der er ikke mere batteri på din behandlingsformulator. Oplad den. En 5 minutters opladning giver dig nok batteri til 1 behandling.
Batteriindikator lyser ikke	Din behandlingsformulator oplades.

### 4. RENGØRING

- Afbryd altid apparatet, når det er ladet helt op, inden rengøring og hvis det holder op med at virke.
- Apparatet må ikke rengøres med slibende eller ætsende produkter.
- Apparatet må ikke nedsænkes i vand eller holder under vand, selv for at rengøre det.
- Produktet og beholderen må ikke rengøres, ved at holde dem under vand.
- Produktet skal rengøres med en fugtig klud efter brug.
- Apparatet må ikke komme i opvaskemaskinen.
- Undgå, at adapteren bliver våd.

### 5. INTERNATIONAL BEGRÆNSET GARANTI

- Dette apparat er kun beregnet til husholdningsbrug.
- Det må ikke bruges til erhvervsmæssige formål.
- Garantien bliver ugyldig, hvis apparatet bruges forkert.
- Skulle du have brug for yderligere oplysninger, skal du kontakte Duolabs kundeservice i tilfælde af problemer eller hvis du søger råd.
- Duolabs kundeserviceoplysninger kan findes på [www.duolab.com](http://www.duolab.com)

### 6. I TILFÆLDE AF PROBLEMER

Hvis apparatet tabes eller ikke virker normalt, må det ikke længere bruges, og du skal kontakte et autoriseret servicecenter.

#### DIN CREME SPILDES OG SPREDES I APPARATET:

- Sørg for, at kapslerne er sat korrekt i deres etui.
- Sørg for, at kapslens spids ikke er foldet under indførslen. Skift din kapsler, og sørg for at spidsen ikke er foldet under indførslen.
- Undgå, at trykke på de fleksible dele på beholderen, når du fjerner den fra apparatet. Træk beholderen ud, ved at holde i den stive øvre del.
- Sørg for, at begge kapsler er sat korrekt i beholderen, inden du starter blandingen.

#### DER ER INGEN CREME, NÅR DU TRYKKER PÅ BEHOLDEREN.

- Sørg for, at kapslerne er sat korrekt ind, og at cremen ikke er spildt i enheden. Sørg for, at kapslerne er placeret korrekt.
- Sørg for, at kapslens ende ikke er foldet under indførslen. Skift din kapsler, og sørg for at spidsen ikke er foldet under indførslen.
- Undgå, at trykke på de fleksible dele på holderen, når du fjerner den fra apparatet. Træk holderen ud, ved at holde i den stive øvre del.
- Sørg for, at begge kapsler er sat korrekt i beholderen, inden du starter blandingen.

#### BLANDINGEN STARTER IKKE.

- Tænd/sluk-knappen lyser: Dette er normalt. Tryk på knappen igen, for at starte blandingen.
- Sørg for, at batteriet er ladet nok op til, at starte blandingen. Dit produkt er designet med en sikkerhedsfunktion, hvilket betyder, at blandingen ikke starter, hvis der ikke er nok batterier til at afslutte blandingen: Genoplad batteriet i dit produkt (se afsnittet "Forholdsregler for brug" for yderligere oplysninger).
- Tænd/sluk-knappen blinker: Sørg for, at beholderen er sat korrekt i dens etui. Produktet siger en lyd, når beholderen er sat korrekt i.
- Sørg for, at kapslerne er sat i beholderen den rigtige vej. Hold øje med indførsretningen, der er vist med pilen på kapslen.
- Hvis beholderen stadig ikke registreres, skal du kontakte din nærmeste eftersalgscener.

#### DU FINDER NOGET BEHANDLING UNDER DIT APPARAT.

- Beholderen må ikke sættes i produktet med brugte kapsler. Kapslerne er til engangsbrug.
- For alle andre tilfælde, bedes du venligst se de to første paragraffer i dette afsnit.

#### BEHOLDEREN KAN IKKE KOMME I ETUIET.

- Sørg for, at fjerne transportklodsens fra beholderen inden første brug.
- Sørg for, at beholderen er lukket korrekt før indføring.
- Sørg for, at kapslerne er sat i beholderen den rigtige vej. Hold øje med indførsretningen, der er vist med pilen på kapslen.

#### BEHOLDEREN KAN IKKE FJERNES EFTER BLANDINGEN.

- Kontakt dit nærmeste eftersalgscener.

#### EN AF KAPSLERNE BLIVER I BEHOLDEREN, NÅR DEN FJERNES.

- Fjern kapslen med et passende værktøj. Se, hvordan kapslen fjernes i afsnittet ovenfor.

#### DIT PRODUKT ER I FEJLSIKRET TILSTAND (DET SIGER EN LYD OG BUNDE BLINKER HURTIGT).

- Hvis dit apparat er i fejlsikret tilstand, skal du nulstille det. Hold knap H og I nede i 5 sekunder. Hvis problemet fortsætter, bedes du kontakte et godkendt servicecenter.
- Hvis dit apparat går på sikkerhedsfunktionen, må kapslerne og det kosmetiske middel i beholderen ikke bruges. Brug nye kapsler, hvis du starter om igen.

#### NÅR BEHOLDEREN SÆTTES I, BEGYNDER HÆNGELÅS-KNAPPEN AT LYSE, OG DET ER IKKE MULIG, AT STARTE BLANDINGEN:

- Det er ikke muligt, at starte en blanding lige efter en blanding. Vent indtil hængelås-knappen holder op med at lyse, før du starter en blanding.

## 7. MILJØANSVAR



### ① Beskyt miljøet

➔ Dit apparat er designet til, at virke i mange år. Men når du beslutter dig for at udskifte det, skal du huske på at beskytte miljøet ved at bortskaffe det på en genbrugsplads. Dette forhindrer enhver skadelig indvirkning på miljøet og menneskers sundhed på grund af ukontrolleret bortskaffelse af affald, som kan indeholde farlige stoffer. Denne etiket angiver, at dette produkt ikke må bortskaffes sammen med husholdningsaffald. Det skal bortskaffes på en genbrugsplads, eller ved distributøren, når du køber et nyt tilsvarende produkt eller et godkendt servicecenter, hvor det kan behandles.

Inden apparatet bortskaffes, skal du fjerne batteriet og bortskaffe apparatet i overensstemmelse med lokale regler og ordninger.

Hvis du har spørgsmål, bedes du venligst kontakte DUOLAB's kundeservice. DUOLAB fremmer innsamlingen af brukte kapsler.

1. Fjern kapslerne ved forsigtigt at trække kapsel 2 ud af dispenseren. Det er ikke nødvendig at åpne dispenseren for at gjøre dette.
2. Opbevar dine kapsler i genbrugsbeholderen.
3. Når beholderen er fylt, skal du aflevere kapslerne til genbrug. Du kan finde flere opplysninger på den offisielle Duolab-hjemmeside for dit område.



## 1. BESKRIVELSE

- |  |   |
|--|---|
| <b>1</b> Dispenser                                 | <b>H</b> På/av-knapp                      |
| <b>A</b> Åpning for innsetting av kapsel 1         | <b>I</b> Knapp for å løsne dispenser      |
| <b>B</b> Åpning for innsetting av kapsel 2         | <b>J</b> Lyssatt ring                     |
| <b>C</b> Sideskinne for å sette i holderen         | <b>3 K</b> Kapsel for grunnbehandling (1) |
| <b>D</b> Fleksibelt pressområde for å frigi kremen | <b>L</b> Kapsel for aktiv behandling (2)  |
| <b>2</b> Formulatur                                | **Kapsler ikke inkludert**                |
| <b>E</b> Betjeningspanel                           | <b>4</b> Omformerstøpsel                  |
| <b>F</b> Posisjoneringsområde for dispenser        | <b>M</b> Omformerstøpsel                  |
| <b>G</b> Batteriindikator                          | <b>N</b> Utbyttbare tilkoblinger          |

## 2. SIKKERHETSANBEFALINGER

- For din sikkerhet overholder produktet alle gjeldende standarder og forskrifter (lavspenningsdirektiv, elektromagnetisk kompatibilitet, miljø, osv).
- Som en ekstra sikkerhetsforanstaltning anbefaler vi å installere en jordfeilbryter i strømkretsen som forsyner badet, og som slår inn ikke høyere enn 30 mA. Spør din installatør om råd.
- **FORSIKTIG:** Bruk aldri apparatet med våte hender eller i nærheten av vann som finnes i badekar, dusjer, vasker eller andre beholdere...
- Ikke bruk apparatet i nærheten av badekar, dusjer, bassenger eller andre beholdere som inneholder vann. 
- Når du bruker apparatet i badet, trekk ut stikkkontakten etter bruk siden vann i nærheten kan utgjøre en fare selv når apparatet er slukket.
- **Produktet fungerer ikke når det er koblet til strømtilførsel.**
- For land som er underlagt EU-forskrifter (C €): Dette apparatet kan brukes av barn i alderen 8 år og eldre og personer med nedsatt fysisk, sensorisk eller mental evne eller mangel på erfaring og kunnskap hvis de har fått veiledning eller instruksjon om bruk av apparatet på en trygg måte og forstår farene involvert. Barn bør ikke leke med produktet. Rengjøring og brukervedlikehold skal ikke foretas av barn uten tilsyn.
- Batteriet må fjernes fra apparatet før det kastes. Apparatet må kobles fra strømmettet når batteriet tas ut. Batteriet skal kasseres sikkert.
- **ADVARSEL:** Oppbevar apparatet på et tørt sted
- For andre land som ikke er underlagt EUs regelverk: Dette apparatet er ikke ment for bruk av personer (inkludert barn) med reduserte fysiske, sensoriske eller mentale evner eller mangel på erfaring og kunnskap, med mindre de har fått innføring eller opplæring i bruk av apparatet av en person som er

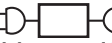
ansvarlig for deres sikkerhet. Barn må holdes under oppsyn for å sikre at de ikke leker med apparatet.

- Dette apparatet inneholder batterier som kun kan byttes ut av faglærte.
- **ADVARSEL** :  Avtakbar forsyningsenhet: For å lade batteriet, bruk kun den avtakbare tilførselsenheten ZD12D100100 som følger med dette apparatet.
-  Hvis tappene på pluggen er skadet, må denne delen kasseres.
- Den eksterne, fleksible kabelen eller ledningen til denne transformatoren kan ikke skiftes ut. Hvis ledningen er skadet eller ikke virker, må transformatoren kasseres.
- **Fjerning av batterier:** Før du fjerner Li-ion-batteriene, må du tømme dem helt. Åpne batterirommet med et verktøy, kutt alle tilkoblinger og resirkuler deretter batteriene på en trygg måte.
- Kontaktinformasjon for Duolab kundepleie finnes på [www.duolab.com](http://www.duolab.com).
- Koble alltid apparatet fra etter at det er fulladet, før rens eller i tilfelle et driftsproblem.
- Må ikke brukes sammen med andre bruksprodukter enn dem som er utformet spesielt for enheten.
- Koble apparatet fra strøm når batteriet er fulladet.
- Ikke hold med fuktige hender.
- Sørg for at apparatet du bruker er i samsvar med strømmettet i landet du bruker det i.
- Trekk ikke ut kontakten ved å trekke i ledningen, trekk i kontakten.
- Ikke bruk en forlengerledning.
- **Ikke utsett adapteren for vann.**
- **Ikke bruk apparatet hvis tilbehør, en ledning eller apparatet selv er skadet.**
- Disse instruksjonene er også tilgjengelige på vår hjemmeside [www.duolab.com](http://www.duolab.com)

### 3. FORHOLDSREGLER FOR BRUK

- Ikke bruk ved temperaturer under 15 ° C og over 35 ° C.
- Når du monterer tilbehør, sørg for at du låser det fast på riktig måte i kammeret.

Blinkende batteriindikator	Du har nok batteri til 1 behandling. Lad behandlingsformulatoren så snart som mulig
Batteriindikator blinker 3 ganger og slukker.	Behandlingsformulatoren har tomt batteri. Lad den. En 5 minutters lading vil la deg foreta 1 behandling.
Batteriindikator slukket	Behandlingsformulatoren er oppladet

### 4. RENGJØRING

- Koble alltid apparatet fra etter at det er fulladet, før rens eller i tilfelle et driftsproblem.
- Ikke rengjør med slipende eller etsende produkter.
- Ikke senk ned i, eller kjør under vann, selv ikke for å rense
- Ikke rengjør produktet eller dispensereren ved å kjøre under vann.
- Rengjør produktet med en fuktig klut etter bruk.
- Du må aldri legge enheten i oppvaskmaskinen.
- Ikke utsett adapteren for vann.

### 5. INTERNASJONAL BEGRENSET GARANTI

- Apparatet er kun ment for bruk i hjemmet.
- Det kan ikke brukes til profesjonelle formål.
- Garantien erklæres ugyldig vis enheten blir brukt på feil måte.
- Hvis du trenger ytterligere informasjon, i tilfelle problemer eller for å be om råd, kontakt Duolab kundepleie.
- Kontaktinformasjon for Duolab kundepleie finnes på [www.duolab.com](http://www.duolab.com)

### 6. I TILFELLE AV PROBLEM

Hvis du mister enheten og den ikke virker normalt, ikke bruk den og kontakt et autorisert servicesenter.



#### KREMEN SØLER OG SPREER SEG I APPARATET:

- Sjekk at kapslene har blitt satt riktig inn i holderne.
- Sjekk at kapseltuten ikke har blitt brettet ved innsetting. Bytt kapsler mens du passer på at tuten ikke brettes ved innsetting.
- Sjekk at du ikke har klemt de bevegelige delene på dispenseren da du løsnet den fra apparatet. Trekk i dispenseren ved å holde fast i den stive overdelen.
- Sørg for at du har satt de to kapslene riktig inn i dispenseren før du starter eltesyklusen.

#### INGEN KREM KOMMER UT NÅR DISPENSEREN BLIR TRYKT

- Sjekk at kapslene har blitt satt inn riktig, og at kremen ikke har blitt sølt på innsiden av enheten. Sørg for at kapslene er riktig plassert.
- Sjekk at kapselenden ikke har blitt brettet ved innsetting. Bytt kapsler mens du passer på at tuten ikke brettes ved innsetting.
- Sjekk at du ikke har klemt de bevegelige delene på holderen da du løsnet den fra apparatet. Trekk i holderen ved å holde fast i den stive overdelen.
- Sørg for at du har satt de to kapslene riktig inn i dispenseren før du starter eltesyklusen.

#### ELTESYKLUSEN STARTER IKKE.

- PÅ/AV-knappen lyser: dette er normalt, bare trykk på knappen en gang til for å starte syklusen
- Sjekk at produktet har batteri nok til å starte syklusen. Produktet er designet med en sikkerhetsfunksjon, som betyr at syklusen ikke vil starte hvis det ikke er nok batteri til å fullføre den: lad batteriet på produktet (se seksjonen "Forholdsregler for bruk" for flere detaljer).
- PÅ/AV-knappen blinker: Sjekk at dispenseren har blitt satt riktig inn i holderen. Produktet avgir et lydsignal når dispenseren settes riktig inn.
- Sjekk at kapslene har blitt satt inn riktig vei i dispenseren. Se retningen for innsetting indikert av pilen som er trykt på kapselen.
- Hvis dispenser fortsatt ikke blir oppdaget, kontakt nærmeste ettersalgsservice

#### DU FINNER NOE MIDDEL UNDER APPARATET.

- Ikke plasser dispenseren i produktet med brukte kapsler. Kapslene er for engangsbruk.
- I alle andre tilfeller, se de to første avsnittene i denne seksjonen.

#### DISPENSEREN KAN IKKE KOMME INN I BEHOLDEREN.

- Sjekk at du har fjernet transportblokken fra dispenseren på riktig måte ved første gangs bruk.
- Sørg for at dispenseren har blitt lukket riktig før innsetting
- Sjekk at kapslene har blitt satt inn riktig vei i dispenseren. Se retningen for innsetting indikert av pilen som er trykt på kapselen.

#### DU KAN IKKE TA UT DISPENSEREN VED SLUTTEN AV SYKLUSEN.

- Kontakt nærmeste ettersalgsservice.

#### EN AV KAPSLER FORBLIR I DISPENSEREN NÅR DEN TAS UT.

- Fjern den gjenværende kapselen ved hjelp av et egnet verktøy. Se seksjonen ovenfor angående fjerning av kapsler.

#### PRODUKTET ER I SIKKERMODUS (REPETERENDE LYDSIGNAL OG HURTIG BLINKING FRA HOLDEREN).

- I tilfelle apparatet er i sikkermodus, foreta en tilbakestilling: hold de to knappene H og I nede i 5 sekunder. Ta kontakt med et autorisert servicesenter hvis problemet vedvarer.
- Hvis apparatet går i sikkerhetsmodus, ikke bruk kapslene og det kosmetiske i dispenseren: bruk nye kapsler hvis du starter en ny syklus.

#### VED INNSETTING AV DISPENSER LYSER "HENGELÅS"-KNAPPEN, OG DET ER IKKE MULIG Å STARTE EN SYKLUS:

- Du kan ikke gjennomføre en syklus kort etter en første. Vent til "hengelås"-knappen slukker for å starte en syklus på nytt.

## 7. MILJØANSVAR



### La oss beskytte miljøet

Enheten din er laget for å virke i mange år. Men når du velger å bytte den ut, ikke glem å tenke på hvordan du kan beskytte miljøet ved å la den bli gjenbrukt, resirkulert eller gjenvunnet på annen måte. Dette vil forhindre skadelig effekt på miljøet eller menneskelig helse på grunn av ukontrollert fjerning av avfall som kan inneholde farlige stoffer. Denne etiketten indikerer at produktet ikke må kastes sammen med husholdningsavfall. Ta det med til et oppsamlingspunkt, til distributøren ved kjøp av et nytt tilsvarende produkt, eller et godkjent servicesenter for håndtering. Før kasting av enheten, fjern batteriet og kast det i samsvar med regelverk og lokale ordninger.

Hvis du har spørsmål, kan du kontakte DUOLAB kundeservice.

DUOLAB fremmer innsamling av brukte kapsler.



1. Fjern kapslene ved å trekke kapsel 2 forsiktig ut av dispenseren. Du trenger ikke åpne dispenseren for å gjøre dette.
2. Oppbevar kapslene i gjenvinningsbeholderen.
3. Når beholderen er full, må du resirkulere kapslene. Du finner mer informasjon på den offisielle Duolab-nettsiden for din region.

## 1. KUVAUS

- |   |   |
|---|---|
| <b>1</b> Jakelija                                     | <b>H</b> Virtapainike                         |
| <b>A</b> Kapselin 1 syöttöaukko                       | <b>I</b> Jakelijan vapautuspainike            |
| <b>B</b> Kapselin 2 syöttöaukko                       | <b>J</b> Valaistu rengas                      |
| <b>C</b> Pystyohjain pohjaan syöttämiseen             | <b>3 K</b> Pohjahoitokapseli (1)              |
| <b>D</b> Joustava painettava alue voiteen jakamiseksi | <b>L</b> Aktiivinen hoitokapseli (2)          |
| <b>2</b> Formulaattori                                | <b>**Kapselit eivät sisälly pakkaukseen**</b> |
| <b>E</b> Käyttöpaneeli                                | <b>4</b> Verkkolaitteen pistoke               |
| <b>F</b> Jakelijan sijaintialue                       | <b>M</b> Verkkolaitteen pistoke               |
| <b>G</b> Akun varauksen ilmaisin                      | <b>N</b> Irrotettavat liittimet               |

## 2. TURVALLISUUSOHJEET

- Laite täyttää kaikki sovellettavat standardit ja määräykset turvallisuutesi varmistamiseksi (pienjännitedirektiivi, sähkömagneettinen yhteensopivuus, ympäristö ym.).
- Lisäsuojatoimenpiteenä suosittelemme asentamaan kylpyhuoneen virtapiiriin vikavirtasuojakytkimen, jonka laukaisuvirta on enintään 30 mA. Pyydä sähköasentajan apua.
- **HUOMIO:** Älä koskaan käytä laitetta kostein käsin tai lähellä vettä sisältäviä ammeita, suihkuja, pesuallaita tai muita säiliöitä.
- Älä käytä laitetta lähellä ammeita, suihkuja, altaita tai muita vettä sisältäviä astioita. 
- Käyttäessäsi laitetta kylpyhuoneessa irrota pistoke pistorasiasta käytön jälkeen, sillä veden läheisyys saattaa aiheuttaa vaaraa, vaikka laite olisi kytketty pois päältä. **Laite ei toimi, jos sitä ei ole liitetty sähkövirtaan.**
- EU-määräysten alaiset maat (C €): Laitetta saavat käyttää yli 8-vuotiaat lapset ja henkilöt, joiden fyysinen, aistinvarainen tai henkinen toimintakyky on rajoittunut tai joilla ei ole tarvittavaa kokemusta ja tietoa laitteen käytöstä, jos heitä valvotaan tai opastetaan laitteen turvalliseen käyttöön, ja he ymmärtävät käyttöön liittyvät vaarat. Lapset eivät saa leikkiä laitteella. Lapset eivät saa tehdä puhdistus- tai kunnossapitotoimenpiteitä ilman valvontaa.
- Akku tulee poistaa laitteesta ennen laitteen hävittämistä. Laite tulee irrottaa sähköverkosta ennen akun poistamista. Akku tulee hävittää turvallisesti.
- **VAROITUS:** Säilytä laite kuivassa paikassa

- Maat, joita EU-määräykset eivät koske: Tätä laitetta ei ole tarkoitettu sellaisten henkilöiden käyttöön (lapset mukaan lukien), joiden fyysiset, aistinvaraiset tai henkiset kyvyt ovat heikentyneet tai joilta puuttuu kokemusta ja tietoa laitteen käytöstä, jollei heidän turvallisuudestaan vastaava henkilö ole heitä valvomassa tai ohjaamassa. Lapsia tulee valvoa, jotta he eivät leiki laitteella.
- Laite sisältää akkuja, jotka voi vaihtaa vain ammattitaitoiset henkilöt.
- **VAROITUS:**  Irrotettava verkkolaite: Käytä akun lataamiseen vain tämän laitteen mukana tulevaa irrotettavaa verkkolaitetta ZD12D100100.
-  Jos pistokeosien tapit ovat vaurioituneet, pistokkeella kytkettävä virtalähde on romutettava.
- Tämän muuntajan ulkoista joustavaa kaapelia tai johtoa ei voi vaihtaa. Jos johto on vaurioitunut tai se ei toimi, muuntaja on romutettava.
- **Akkujen irrottaminen:** Ennen litiumioniakkujen irrottamista pura niiden varaus kokonaan. Avaa akkulokero työkalun avulla, katkaise kaikki liittännät ja kierrätä akut sitten turvallisella tavalla.
- Duolab-asiakaspalvelun yhteystiedot löytyvät osoitteesta [www.duolab.com](http://www.duolab.com).
- Irrota laite aina sähkövirrasta, kun se on ladattu täyteen, ennen puhdistamista ja toimintahäiriön ilmetessä.
- Älä käytä muita vaihto-osia, kuin niitä, mitkä on suunniteltu erityisesti tälle laitteelle.
- Irrota laite sähkövirrasta, kun se on ladattu täyteen.
- Älä pidä laitetta märin käsin.
- Varmista, että käytettävä laite täyttää käyttömaan sähköverkon vaatimukset.
- Älä irrota virtaliitäntää virtajohdosta vetämällä, vaan vedä pistokkeesta.
- Älä käytä jatkojohtoa.
- **Älä kastele verkkolaitetta.**
- **Älä käytä laitetta, jos lisävaruste, johto tai itse laite on vaurioitunut.**
- Nämä ohjeet löytyvät myös verkkosivustoltamme [www.duolab.com](http://www.duolab.com)

### 3. KÄYTÖN VAROTOIMET

- Älä käytä alle 15 °C:en tai yli 35 °C:en lämpötiloissa.
- Kun kokoat lisävarusteita, varmista, että lukitset ne paikoilleen kunnolla koteloihinsa.

Vilkkuva akun varauksen ilmaisin	Sinulla on riittävästi varausta 1 hoitoa varten. Lataa hoitoformulaattori mahdollisimman pian.
Akun varauksen ilmaisin vilkkuu 3 kertaa ja sammuu sitten.	Hoitoformulaattorin akku on tyhjä. Lataa se. 5 minuutin lataus mahdollistaa 1 hoidon.
Akun varauksen ilmaisin sammuu	Hoitoformulaattori on ladattu

### 4. PUHDISTAMINEN

- Irrota laite aina sähkövirrasta, kun se on ladattu täyteen, ennen puhdistamista ja toimintahäiriön ilmetessä.
- Älä puhdista hankaavilla tai syövyttävillä aineilla.
- Älä upota veteen tai pidä sitä juoksevan veden alla puhdistamista varten
- Älä puhdista tuotetta tai jakelijaa juoksevan veden alla.
- Puhdista tuote kostealla liinalla käytön jälkeen.
- Älä laita laitetta astianpesukoneeseen.
- Älä kastele verkkolaitetta.

### 5. KANSAINVÄLINEN RAJOITETTU TAKUU

- Tämä laite on tarkoitettu vain kotikäyttöön.
- Sitä ei voi käyttää ammatinharjoittamisessa.
- Takuu mitätöityy, jos laitetta käytetään väärin.
- Ota yhteyttä Duolab-asiakaspalveluun, jos tarvitset lisätietoa, sinulla on ongelmia tai haet vain ohjeita.
- Duolab-asiakaspalvelun yhteystiedot löytyvät osoitteesta [www.duolab.com](http://www.duolab.com)

### 6. ONGELMATILANTEISSA

Jos pudotat laitteen eikä se toimi normaalisti, älä käytä sitä vaan ota yhteys valtuutettuun huoltoliikkeeseen.

#### VOITEESI VUOTAA JA LEVIÄÄ LAITTEeseen:

- Tarkista, että kapselit on työnnetty kunnolla koteloihinsa.
- Tarkista, ettei kapselin kärki ole taipunut työnnettäessä. Vaihda kapselit, ja varmista, että kärki ei taitu työnnettäessä.
- Tarkista, että et ole painanut jakelijan joustavia osia, kun olet poistanut sen laitteesta. Vedä jakelija tarttumalla jäykkään yläosaan.
- Varmista, että olet asettanut kaksi kapselia oikein jakelijaan ennen sekoitusjakson käynnistämistä.

#### VOIDETTA EI TULE JAKELIJAA PAINETTAESSA

- Tarkista, että kapselit on asetettu oikein eikä voidetta ole vuotanut laitteen sisälle. Varmista, että kapselit on asetettu oikein.
- Tarkista, ettei kapselin pää ole taipunut työnnettäessä. Vaihda kapselit, ja varmista, että kärki ei taitu työnnettäessä.
- Tarkista, että et ole painanut pidikkeen joustavia osia, kun olet poistanut sen laitteesta. Vedä pidike tarttumalla jäykkään yläosaan.
- Varmista, että olet asettanut kaksi kapselia oikein jakelijaan ennen sekoitusjakson käynnistämistä.

#### SEKOITUSJAKSO EI KÄYNNISTY.

- Virtapainike palaa: tämä on normaalia, paina painiketta uudelleen jakson käynnistämiseksi.
- Tarkista, että tuotteen akun varaus riittää jakson käynnistämiseen. Tuotteessasi on turvallisuus toiminto, joka merkitsee sitä, että jakso ei käynnisty, jos akussa ei ole riittävästi varausta toiminnon suorittamiseen. Lataa tuotteen akku (katso lisätietoa osasta "Käytön varotoimet").
- Virtapainike vilkkuu: Tarkista, että jakelija on asetettu kunnolla koteloonsa. Tuotteesta kuuluu äänimerkki, kun jakelija on asetettu oikein.
- Tarkista, että kapselit on asetettu oikeinpäin jakelijan ympärille. Katso työntösuunta, joka on ilmaistu painetulla nuolella kapselissa.
- Jos jakelijaa ei silti tunnusteta, ota yhteys lähimpään myyntiin jälkeiseen huoltoliikkeeseen.

#### HOITOAINETTA LÖYTYY LAITTEEN ALTA.

- Älä laita tuotteeseen jakelijaa, jossa on käytetyt kapselit. Kapselit ovat kertakäyttöisiä.
- Kaikissa muissa tapauksissa katso tämän osion kahta ensimmäistä kappaletta.

#### JAKELIJA EI MENE KOTELON SISÄLLE.

- Tarkista, että olet poistanut kunnolla kuljetusosan jakelijasta ennen ensimmäistä käyttökertaa.
- Varmista, että jakelija on suljettu kunnolla ennen työntämistä.
- Tarkista, että kapselit on asetettu oikeinpäin jakelijan ympärille. Katso työntösuunta, joka on ilmaistu painetulla nuolella kapselissa.

#### ÄLÄ POISTA JAKELIJAA ENNEN JAKSON PÄÄTTYMISTÄ.

- Ota yhteys lähimpään myyntiin jälkeiseen huoltoliikkeeseen.

#### TOINEN KAPSELEISTA JÄÄ JAKELIJAAN, KUN SE POISTETAAN.

- Poista jäljelle jäänyt kapseli sopivalla työkalulla. Katso edellä olevasta osasta ohjeet kapselien poistamiseen.

#### TUOTTEESI ON TURVATILASSA (TOISTUVA ÄÄNIMERKKI JA NOPEA JALUSTAN VILKKUMINEN).

- Mikäli laitteesi on turvatilassa, suorita nollausprosessi: pidä painikkeita H ja I painettuina 5 sekunnin ajan. Jos ongelma jatkuu, ota yhteys valtuutettuun huoltoliikkeeseen.
- Jos laitteesi menee turvatilaan, älä käytä kapseleita tai kosmetiikkaa jakelijassa: käytä uusia kapseleita, jos käynnistät uuden jakson.

#### KUN ASETAT ANNOSTELIJAN, "RIIPPULUKKO"-PAINIKE SYTYYY, EIKÄ JAKSON KÄYNNISTÄMINEN OLE MAHDOLLISTA:

- Et voi suorittaa toista jaksoa heti ensimmäisen jälkeen. Odota "riippulukko"-painikkeen sammumista ennen uuden jakson käynnistämistä.

## 7. YMPÄRISTÖVASTU



### ① Auta suojelemaan ympäristöä

☞ Laitteesi on suunniteltu toimimaan monta vuotta. Jos päätät kuitenkin vaihtaa sen, muista auttaa ympäristön suojelussa ja toimita laite uusiokäyttöön, kierrätettäväksi tai hyödynnettäväksi jollakin muulla tavalla. Näin vältetään haitalliset vaikutukset ympäristöön tai ihmisten terveyteen, jotka voivat aiheutua vaarallisia aineita sisältävien jätteiden hallitsemattomasta hävittämisestä. Tämä merkki ilmaisee, että tuotetta ei saa hävittää kotitalousjätteen mukana. Toimita se keräilypisteeseen, jälleenmyyjälle ostaessasi vastaavan uuden tuotteen tai valtuutettuun huoltoliikkeeseen prosessointia varten.

Ennen laitteen hävittämistä poista akku ja hävitä se määräysten ja paikallisten järjestelyjen mukaisesti.

Jos sinulla on kysyttävää, ota yhteys DUOLAB-asiakaspalveluun.

DUOLAB edistää käytettyjen kapselien keräilyä.

1. Poista kapselit vetämällä kapseli 2 varovasti ulos jakelijasta. Jakelijaa ei tarvitse avata tätä varten.
2. Säilytä kapselit kierrätysastiassa.
3. Kun astia on täynnä, kierrätä kapselit. Lisätietoja on alueesi virallisella Duolab-sivustolla.





## 1. KIRJELDUS

- |  |                                     |
|--|-------------------------------------|
| <b>1</b> Dosaator                              | <b>G</b> Aku täituvuse näit         |
| <b>A</b> 1. kapsli sisestamise ava             | <b>H</b> Toitenupp                  |
| <b>B</b> 2. kapsli sisestamise ava             | <b>I</b> Dosaatori vabastamise nupp |
| <b>C</b> Tagumine juhik alusesse sisestamiseks | <b>J</b> Valgustusega rõngas        |
| <b>D</b> Painduv surveala kreemi doseerimiseks | <b>3 K</b> Põhiravi kapsel (1)      |
| <b>2</b> Formulaator                           | <b>L</b> Aktiivriivi kapsel (2)     |
| <b>E</b> Juhtpaneel                            | **Kapslid ei sisaldu kompleksis**   |
| <b>F</b> Dosaatori paigutamise koht            | <b>4</b> Muundurpistik              |
|  | <b>M</b> Muundurpistik              |
|  | <b>N</b> Eemaldatavad ühendusosad   |

## 2. OHUTUSNÕUANDED

- Teie turvalisuse tagamiseks vastab seade sellele kohaldatavatele standarditele ja eeskirjadele (Madalpingeseadmete, Elektromagnetilise ühilduvuse ja Keskkonnakaitse direktiivid jne).
- Täiendava ohutusmeetmena soovitame paigaldada vannituba varustavasse vooluahelasse rikkevooluseade (RCD), mille nimirikkevool ei ületa 30 mA. Küsige nõu paigaldajalt.
- **ETTEVAATUST!** Ärge kunagi kasutage seadet märgade kätega ega vanni, dušinurga, kraanikausi või mõne teise vett sisaldava mahuti läheduses...
- Ärge kasutage seda seadet vanni, duši, kraanikausi või muude  veeanumate läheduses.
- Kui seadet kasutatakse vannitoas, eemaldage see pärast kasutamist elektrivõrgust, sest vesi võib põhjustada ohtliku olukorra isegi siis, kui seade on välja lülitatud. **Seade ei tööta, kui see on ühendatud vooluvõrku.**
- Euroopa (EL) määruseid järgivatele riikidele (C €) : Seadet tohivad kasutada 8-aastased ja vanemad lapsed ning isikud, kellel puuduvad vastavad kogemused ja teadmised või kelle füüsilised, sensoorsed või vaimsed võimed on vähenenud, tingimusel, et neile on õpetatud seadme ohutut kasutamist ja nad mõistavad seadme kasutamisega kaasnevaid ohte. Lapsed ei tohi seadmega mängida. Lapsed ei tohi seadet hooldada ega puhastada ilma järelevalveta.
- Aku tuleb seadmelt enne selle kõrvaldamist eemaldada. Aku eemaldamiseks peab seade olema vooluvõrgust lahti ühendatud. Aku käitlemisel tuleb järgida ohutusreegleid.
- **HOIATUS!** Hoidke seadet kuivas kohas.
- Euroopa (EL) määruseid mitte järgivatele riikidele: Seadet ei tohi kasutada vähenenud füüsiliste, sensoorsete või vaimsete võimete või väheste

kogemuste ja teadmistega isikud (sh. lapsed), välja arvatud juhul, kui nende turvalisuse eest vastutav isik on taganud piisava järelevalve ja juhendamise vastava seadme kasutamise kohta. Lastele tuleb õpetada, et nad ei tohi seadmega mängida.

- See seade sisaldab akusid, mida võivad vahetada ainult vastavate oskustega isikud.
- **HOIATUS!**    Eemaldatav toiteseadis Aku laadimiseks kasutage ainult seadme komplektis olevat eemaldatavat toiteseadist ZD12D100100.
-  Kui pistiku osade kontaktid on kahjustatud, tuleb toiteallika pistik kasutuselt kõrvaldada.
- Selle trafo välist painduvat kaablit või juhet ei saa vahetada. Kui juhe on kahjustatud või ei tööta, tuleb trafo kasutuselt kõrvaldada.
- Akude väljavõtmine: Enne liitiumioonakude eemaldamist laadige need täiesti tühjaks. Avage akupesa mingi tööriista abil, löigake kõik ühendused läbi ja seejärel viige akud ümbertöötlemisele.
- Duolab kontaktandmed leiate aadressilt [www.duolab.com](http://www.duolab.com).
- Ühendage seade vooluvõrgust lahti alati, kui see on täis laetud ja enne puhastamist või tõrke korral.
- Kasutage seadmega ainult selleks ettenähtud kuluvahendeid.
- Kui aku on täis laetud, ühendage seade vooluvõrgust lahti.
- Ärge käsitage seadet märgade kätega.
- Kontrollige, et kasutatav seade vastab teie riigi elektrivõrgu näitajatele.
- Seadme vooluvõrgust eemaldamisel ärge tõmmake juhtmest, vaid pistikust.
- Ärge kasutage pikendusjuhet.
- **Vältige vee sattumist adapterile.**
- **Ärge kasutage seadet, kui selle tarvik, juhe või seade on kahjustatud.**
- Need juhendid on saadaval ka meie kodulehel [www.duolab.com](http://www.duolab.com).

### 3. ETTEVAATUSABINÕUD

- Ärge kasutage temperatuuridel alla 15°C ja üle 35°C.
- Tarvikute paigaldamisel veenduge, et need lukustuvad korralikult oma kohta.

Aku täitvuse näit vilgub	Tootel on piisavalt akumahtu 1 ravikuuri jaoks. Laadige ravikuuri formulaatorit kohe kui võimalik.
Aku täitvuse näit vilub 3 korda ja seejärel kustub.	Teie ravikuuri formulaatori aku on tühi. Laadige seda. 5-Minutiline laadimine võimaldab teostada 1 ravikuuri.
Aku täitvuse näit on kustunud.	Teie ravikuuri formulaatori aku on täis laetud.

### 4. PUHASTAMINE

- Ühendage seade vooluvõrgust lahti alati, kui see on täis laetud ja enne puhastamist või tõrke korral.
- Ärge puhastage seadet abrasiivsete või söövitavate toodete abil.
- Ärge pange seadet vedeliku sisse ega pange seda puhastamise eesmärgil jooksva vee alla.
- Ärge puhastage toodet või dosaatorit jooksva vee all.
- Pärast kasutamist puhastage toodet niiske lapiga.
- Mitte pesta nõudepesumasinas.
- Vältige vee sattumist adapterile.

### 5. RAHVUSVAHELINE PIIRATUD GARANTII

- Seade on mõeldud ainult kodukasutuseks.
- See ei ole sobilik äriliseks kasutamiseks.
- Seadme väärkasutus muudab garantii kehtetuks.
- Täiendava teabe saamiseks, probleemide korral või nõuannete saamiseks võtke palun ühendust Duolabi klienditeenindusega.
- Duolab klienditeeninduse kontaktandmed leiate aadressilt [www.duolab.com](http://www.duolab.com)

### 6. PROBLEEMIDE KORRAL

Kui seade on maha kukkunud või ei tööta korralikult, ärge kasutage seadet ning võtke ühendust volitatud teeninduskeskusega.

#### TEIE KREEM LÄHEB LAIALI JA SATUB SEADMESSE.

- Kontrollige, kas kapslid on korrektselt ümbristes.
- Kontrollige, et kapsli ots ei ole sisestamisel kokkuvolditud. Vahetage kapslid välja ja jälgige, et kapsli ots ei oleks sisestamisel kokkuvolditud.
- Kontrollige, et te ei ole dosaatori seadmest eemaldamisel selle painduvaid osi vajutanud. Tõmmake dosaatorit, hoides jäigast ülemisest osast.
- Enne töötlemistsükli alustamist veenduge, et kaks kapslit on korrektselt dosaatorisse pandud.

#### DOSAATORI VAJUTAMISEL KREEMI EI TULE.

- Kontrollige, kas kapslid on korrektselt paigaldatud ja et kreem ei ole seadmisse valgunud. Veenduge, et kapslid on korrektselt paigaldatud.
- Kontrollige, et kapsli ots ei ole sisestamisel kokkuvolditud. Vahetage kapslid välja ja jälgige, et kapsli ots ei oleks sisestamisel kokkuvolditud.
- Kontrollige, et te ei ole hoidiku seadmest eemaldamisel selle painduvaid osi vajutanud. Tõmmake hoidikut, hoides jäigast ülemisest osast.
- Enne töötlemistsükli alustamist veenduge, et kaks kapslit on korrektselt dosaatorisse pandud.

#### TÖÖTLEMISTSÜKKE EI ALGA.

- Toitenupp (ON/OFF) ei sütti: see on normaalne; tsükli alustamiseks vajutage lihtsalt nuppu uuesti.
- Kontrollige, kas tootes on tsükli alustamiseks piisavalt akumahtu. Tootel on ohutusfunktsioon, mis tähendab, et kui tootel ei ole piisavalt akumahtu tsükli lõpetamiseks, siis tsükli ei alustata. Laadige toote aku uuesti täis (täiendavat infot leiate jaotisest „Ettevaatusabinõud“).
- Toitenupp (ON/OFF) vilgub. Kontrollige, kas dosaator on korrektselt ümbrisesse sisestatud. Kui dosaator on korrektselt sisestatud, kostub tootest helisignaal.
- Kontrollige, kas kapslid on sisestatud dosaatorisse õigepidi. Jälgige sisestamise suunda, mis on näidatud kapslile trükitud noolega.
- Kui dosaatorit ikka ei leita, võtke ühendust lähima müüjijärgse teenindusega.

#### LEIATE SEADME ALT RAVIKUURI JÄÄKE.

- Ärge pange dosaatorit tootesse koos kasutatud kapslitega. Kapslid on mõeldud ühekordseks kasutamiseks.
- Kõigil muudel juhtudel lugege käesoleva jaotise esimest kahte peatükki.

#### DOSAATOR EI LÄHE SELLE ÜMBRISSESSE.

- Kontrollige, kas olete esmakordsel kasutamisel dosaatori transpordiploki korrektselt eemaldanud.
- Kontrollige, kas dosaator on enne sisestamist korrektselt suletud.
- Kontrollige, kas kapslid on sisestatud dosaatorisse õigepidi. Jälgige sisestamise suunda, mis on näidatud kapslile trükitud noolega.

#### DOSAATORIT EI OLE VÕIMALIK TSÜKLI LÕPUS EEMALDADA.

- Võtke ühendust lähima müüjijärgse teenindusega.

#### EEMALDAMISEL JÄÄB ÜKS KAPSEL DOSAATORISSE.

- Eemaldage kinni jäänud kapsel sobiva tööriista abil. Kapslite eemaldamise kohta lugege ülaltoodud jaotisest.

#### TEIE TOODE ON TURVAREŽIIMIS (KORDUV HELISIGNAAL JA ALUSE KIIRE VILKUMINE).

- Kui teie seade on turvarežiimis, siis viige läbi lähtestamise protseduur: hoidke 5 sekundi jooksul all kahte nuppu H ja I. Kui probleem püsib, võtke ühendust volitatud teeninduskeskusega.
- Kui seade lülitub turvarežiimile, ärge kasutage kapsleid ega dosaatoris olevat kosmeetikat: uue tsükli taaskäivitamisel kasutage uusi kapsleid.

#### DOSAATORI SISESTAMISEL SÜTTIB „TABALUKU“ NUPP JA TSÜKLIT EI SAA ALUSTADA.

- Tsükli ei saa alustada kohe eelmise tsükli järel. Tsükli taasalustamiseks oodake, kuni „tabaluku“ nupp kustub.

## 7. KESKKONNAALANE VASTUTUS



### 📌 Aita säästa keskkonda!

➡ Teie seadme eeldatav kasulik eluiga kestab aastaid. Kuid kui otsustate selle välja vahetada, ärge unustage mõelda ka sellele, kuidas säästa keskkonda - võimaldage selle taaskasutamist, ümbertöötlemist või muul viisil ringluse saatmist. Sellega ennetate kahjulikke mõjusid keskkonnale või inimeste tervisele, sest keskkonda ei satu kontrollimatult kõrvaldatud jäätmeid, mis sisaldavad ohtlikke aineid. See silt tähendab, et seda toodet ei tohi olmeprügi hulka visata. Viige seade ümbertöötlemiseks kogumispunkti, uue võrdväärse toote ostu korral edasimüüjale või volitatud teeninduskeskusesse.

Enne seadme kõrvaldamist eemaldage aku ja kõrvaldage see asjakohaselt, vastavalt kohalikele eeskirjadele ja reeglitele.

Kui teil on küsimusi, võtke ühendust DUOLABI klienditeenindusega.

DUOLAB edendab kasutatud kapslite kokkukogumist.

1. Eemaldage kapslid, tõmmates kapsli 2 õrnalt dosaatorist välja. Dosaatorit ei ole vaja avada.
2. Koguge kapslid prügikorvi.
3. Kui prügikorv saab täis, taaskäideldge kapslid. Lisateavet leiate teie piirkonna Duolabi ametlikult veebilehelt.





## 1. APRAŠYMAS

- |  |  |
|--|--|
| <b>1</b> Dozatorius                              | <b>H</b> Įjungimo ir išjungimo mygtukas                                    |
| <b>A</b> 1 kapsulės įstatymo anga                | <b>I</b> Dozatoriaus atjungimo mygtukas                                    |
| <b>B</b> 2 kapsulės įstatymo anga                | <b>J</b> Apšviestas žiedas   |
| <b>C</b> Įstatymo į pagrindą šoninis kreiptuvas  | <b>3 K</b> Paruošiamosios procedūros kapsulė (1)                           |
| <b>D</b> Lanksti įspaudžiama zona kremui dozuoti | <b>L</b> Pagrindinės procedūros kapsulė (2)<br>**Kapsulių komplekte nėra** |
| <b>2</b> Formavimo įtaisas                       | <b>4</b> Adapterio kištukas  |
| <b>E</b> Valdymo skydelis                        | <b>M</b> Adapterio kištukas  |
| <b>F</b> Dozatoriaus įstatymo vieta              | <b>N</b> Nuimami jungiamieji elementai                                     |
| <b>G</b> Baterijos indikatorius                  |  |

## 2. PATARIMAI DĖL SAUGOS

- Jūsų saugumo užtikrinimui, šis prietaisas atitinka jam taikomus standartus ir reglamentus (žemos įtampos, elektromagnetinio suderinamumo, aplinkosaugos direktyvas ir kt.).
- Kaip papildomą saugos priemonę į vonios elektros grandinę rekomenduojame įjungti liekamosios srovės įtaisą, kuris suveiktų aptikęs iki 30 mA srovę. Patarimo kreipkitės į elektriką.
- **ATSARGIAI** : Niekada prietaiso nenaudokite, jei jūsų rankos šlapios, arba šalia vonios, dušo, praustuvo arba kitų indų su vandeniu.
- Nenaudokite šio prietaiso šalia vonios, dušo, praustuvo arba kitų indų su vandeniu. 
- Jei naudojate prietaisą vonioje, po naudojimo jį atjunkite nuo elektros lizdo, nes šalia esantis vanduo gali sukelti pavojų netgi tuomet, kai prietaisas išjungtas. **Kol yra prijungtas prie elektros tinklo prietaisas neveiks.**
- Šalyse, kuriose galioja ES reglamentai (C €) : Šiuo prietaisu gali naudotis vyresni nei 8 metų vaikai, taip pat asmenys su ribotais fiziniais, psichiniais, jutimais gebėjimais arba kuriems trūksta patirties ir žinių, jei jie yra prižiūrimi arba buvo išmokyti saugiai naudotis prietaisu ir suvokia pavojus. Vaikams negalima žaisti su prietaisu. Be suaugusiųjų priežiūros vaikai negali prietaiso valyti ir tvarkyti.
- Prieš išmesdami netinkamą naudoti prietaisą, išimkite iš jo bateriją. Prieš išimant bateriją prietaisą būtina atjungti nuo maitinimo tinklo. Bateriją reikia išmesti aplinkai nekenkiančiu būdu.
- **ĮSPĖJIMAS:** Prietaisą laikykite sausoje vietoje.
- Šalyse, kuriose negalioja ES reglamentai: Šis prietaisas neskirtas naudoti asmenims (įskaitant vaikus), kurių mažesni fiziniai, jutiminiai arba protiniai gebėjimai arba kuriems trūksta patirties ar žinių, nebent už jų saugumą

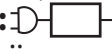
atsakingas asmuo juos prižiūri ar apmokė prietaisu naudotis. Vaikus reikia prižiūrėti, kad jie nežaistų su prietaisu.

- Šiame prietaise yra baterijos, kurias gali pakeisti tik tinkamą kvalifikaciją turintys asmenys.
- **ĮSPĖJIMAS:**  Atjungiamas maitinimo blokas: Norėdami pakartotinai įkrauti bateriją, naudokite tik atjungiamą maitinimo bloką ZD12D100100, pateikiamą su šiuo prietaisu.
-  Jei kištuko smeigės pažeistos, prie tinklo jungiamas maitinimo šaltinis negali būti nenaudojamas
- Šio transformatoriaus išorinio lankstaus kabelio ar laido pakeisti negalima; jei laidas pažeistas ar neveikia, transformatorius negali būti naudojamas.
- **Baterijų išėmimas:** Prieš išimdami ličio jonų baterijas visiškai jas iškraukite. Įrankiu atidarykite akumuliatorių skyrių, nukirpkite visas jungtis ir atiduokite baterijas perdirtbti saugiu būdu.
- Savo „Duolab“ klientų aptarnavimo centro kontaktinius duomenis rasite [www.duolab.com](http://www.duolab.com).
- Visada atjunkite prietaisą nuo elektros lizdo jam pilnai įsikrovus, prieš valydami arba sutrikus veikimui.
- Nenaudokite kitų nei specialiai prietaisui skirtų eksploatacinių medžiagų.
- Atjunkite prietaisą nuo elektros lizdo baterijai pilnai įsikrovus.
- Nelaikykite drėgnomis rankomis.
- Prietaiso maitinimo įtampos specifikacijos turi atitikti jūsų šalyje naudojamos elektros įtampos specifikacijas.
- Nebandykite prietaiso atjungti nuo elektros lizdo traukdami laidą; traukite laikydami kištuką.
- Nenaudokite ilginamojo laido.
- **Nesušlapinkite adaptoriaus.**
- **Nenaudokite prietaiso, jeigu jo priedas, laidas ar pats prietaisas sugadintas.**
- Šias instrukcijas taip pat rasite mūsų svetainėje [www.duolab.com](http://www.duolab.com)

### 3. NAUDOJIMO ATSARGUMO PRIEMONĖS

- Nenaudokite žemesnėje kaip 15 °C ir aukštesnėje kaip 35 °C temperatūroje.
- Prijungdami priedus tinkamai juos užfiksuokite jų lizduose.

Mirksintis baterijos indikatorius	Baterijos įkrovos liko 1 procedūrai. Kuo skubiau įkraukite savo odos priežiūros formavimo įtaisą.
Baterijos indikatorius sumirksi 3 kartus ir užgęsta.	Jūsų odos priežiūros formavimo įtaiso baterija išsikrovė. Įkraukite ją. Įkrovus 5 minutes įkrovos pakaks 1 procedūrai.
Užgęsęs baterijos indikatorius.	Jūsų odos priežiūros formavimo įtaisas įkrautas.

### 4. VALYMAS

- Visada atjunkite prietaisą nuo elektros lizdo jam pilnai įsikrovus, prieš valydami arba sutrikus veikimui.
- Nevalykite abrazyviniais arba esdinančiais valikliais.
- Nemerkite prietaiso į vandenį ir neplaukite po tekančiu vandeniu.
- Neplaukite prietaiso ar dozatoriaus po tekančiu vandeniu.
- Po naudojimo gaminio paviršių nuvalykite drėgna šluoste.
- Neplaukite prietaiso indaplovėje.
- Nesušlapinkite adaptoriaus.

### 5. TARPTAUTINĖ RIBOTO GALIOJIMO GARANTIJA

- Šis prietaisas skirtas naudoti tik buityje.
- Jo negalima naudoti verslo tikslais.
- Netinkamai naudojant prietaisą jo garantija panaikinama.
- Jeigu jums reikia papildomos informacijos, atsiradus problemoms dėl prietaiso ar tiesiog norint pasitarti, prašome kreiptis į savo „Duolab“ klientų aptarnavimo centrą.
- Savo „Duolab“ klientų aptarnavimo centro kontaktinius duomenis rasite [www.duolab.com](http://www.duolab.com).

### 6. KILUS PROBLEMAI

Jei prietaisą numetėte ir jis tinkamai neveikia, jo nenaudokite ir kreipkitės į įgaliotą techninės priežiūros centrą.

#### KREMAS IŠSILIEJA IR PASKLINDA PRIETAISE.

- Patikrinkite, ar kapsulės tinkamai įstatytos į savo lizdus.
- Patikrinkite, ar kapsulės galiukas įstatymo metu neužsilenkė. Pakeiskite kapsules ir įstatykite taip, kad jų galiukai įstatymo metu neužsilenktų.
- Patikrinkite, ar ištraukdami dozatorių iš prietaiso nesuspaudėte jo lanksčių dalių. Dozatorių traukite laikydami už jo kietos viršutinės dalies.
- Tinkamai įstatykite į dozatorių abi kapsules, prieš pradėdami minkymo ciklą.

#### PASPAUDUS DOZATORIŲ IŠ JO NEIŠTEKA JOKS KREMAS.

- Patikrinkite, ar tinkamai įstatytos kapsulės ir ar kremas neištekėjo į prietaiso vidų. Tinkamai įstatykite kapsules.
- Patikrinkite, ar kapsulės galiukas įstatymo metu neužsilenkė. Pakeiskite kapsules ir įstatykite taip, kad jų galiukai įstatymo metu neužsilenktų.
- Patikrinkite, ar ištraukdami laikiklį iš prietaiso nesuspaudėte jo lanksčių dalių. Laikiklį traukite laikydami už jo kietos viršutinės dalies.
- Tinkamai įstatykite į dozatorių abi kapsules, prieš pradėdami minkymo ciklą.

#### MINKYMO CIKLAS NEPRASIDEDA.

- Įjungimo ir išjungimo mygtukas dega: tai normalu, tiesiog paspauskite šį mygtuką dar kartą, kad pradėtumėte ciklą.
- Patikrinkite, ar pakankama baterijos įkrova ciklui pradėti. Jūsų gaminyje yra apsauginė funkcija, kuri nepradeda ciklo, jeigu baterijos įkrovos nepakanka jam užbaigti: įkraukite bateriją (daugiau informacijos rasite skyriuje „Naudojimo atsargumo priemonės“).
- Įjungimo ir išjungimo mygtukas mirksi: patikrinkite, ar dozatorius tinkamai įstatytas į savo lizdą. Tinkamai įstačius dozatorių, suskamba garsinis signalas.
- Patikrinkite, ar kapsulės į dozatorių įstatėte teisingu galu. Įstatymo kryptį rodo rodyklė ant kapsulės.
- Jeigu prietaisas vis vien neaptinka dozatoriaus, kreipkitės į artimiausią techninės priežiūros centrą.

#### PO SAVO PRIETAISU APTINKATE KREMO.

- Nekiškite dozatoriaus į prietaisą su panaudotomis kapsulėmis. Kapsulės skirtos naudoti vieną kartą.
- Visais kitais atvejais žr. pirmuosius du šio skyriaus skirsnius.

#### DOZATORIUS NEĮSISTATO Į SAVO LIZDĄ.

- Pirmą kartą naudodami patikrinkite, ar tinkamai nuo dozatoriaus atjungėte gabenimo blokuotę.
- Prieš įstatydami dozatorių tinkamai uždarykite.
- Patikrinkite, ar kapsulės į dozatorių įstatytos teisingu galu. Įstatymo kryptį rodo rodyklė ant kapsulės.

#### NEGALITE IŠTRAUKTI DOZATORIAUS PASIBAIGUS CIKLUI.

- Kreipkitės į artimiausią techninės priežiūros centrą.

#### IŠTRAUKIANT DOZATORIŲ VIENA IŠ KAPSULIŲ JAME LIEKA.

- Likusią kapsulę ištraukite naudodami tinkamą įrankį. Žr. skyrių apie kapsulių ištraukimą.

#### PRIETAISAS PERSIJUNGĘS Į SAUGOS REŽIMĄ (SKAMBA GARSINIS SIGNALAS IR PAGRINDAS DAŽNAI MIRKSI).

- Jeigu jūsų prietaisas yra saugos režime, atlikite jo atstatą: vienu metu paspauskite „H“ ir „I“ mygtukus ir palaikykite nuspaudę 5 sekundes. Jei problema neišsprendžia, kreipkitės į įgaliotą techninės priežiūros centrą.
- Jeigu jūsų prietaisas persijungia į saugos režimą, nenaudokite dozatoriuje įstatytų kapsulių ir kosmetinių priemonių: įstatykite naujas kapsules, jei pradėsite naują ciklą.

#### DOZATORIAUS ĮSTATYMO METU UŽSIDEGA „SPYNOS“ MYGTUKAS IR NEJMANOMA PRADĖTI CIKLO.

- Po ciklo užbaigimo negalima iš karto pradėti naujo ciklo. Palaukite, kol „spynos“ mygtukas užges, ir tuomet pradėkite naują ciklą.

## 7. APLINKOS APSAUGA



### ① Padēkite saugoti aplinkā

➔ Jūsu prietaiss sukurtas naudoti daugelį metų. Bet kai jūs nusprēsite jį pakeisti, nepamirškite, kad galite padēti saugoti aplinkā, prietaisā tinkamai perdirbdami ar utilizuodami kitu tinkamu būdu. Taip apsaugosite aplinkā ir žmonių sveikatā nuo bet kokio kenksmingo poveikio, kurį gali sukelti nekontroluojamas atliekų su pavojingomis medžiagomis išmetimas. Ši etiketė rodo, kad gaminio negalima išmesti kartu su buitinėmis atliekomis. Prietaisā nuvežkite į tokių atliekų surinkimo centrā, pardavėjui įsigydami naują analogiškā gaminį arba į patvirtintā techninės priežiūros centrā perdirbti.

Prieš išmesdami prietaisā išimkite iš jo baterijas ir utilizuokite jas pagal galiojančią tvarkā ir reikalavimus.

Kilus klausimams kreipkitės į DUOLAB klientų aptarnavimo tarnybā.

DUOLAB skatina panaudotų kapsulių surinkimą.

1. Ištraukite kapsules švelniai ištraukdami 2 kapsulę iš išdavimo įtaiso. Norint tai padaryti išdavimo įtaiso atidaryti nereikia.
2. Kapsules laikykite perdirbamų atliekų šiukšliadėžėje.
3. Šiukšliadėžei prisipildžius kapsules perdirbkite. Daugiau informacijos rasite oficialiame „Duolab“ tinklapyje, skirtame jūsų regionui..



## 1. APRAKSTS

- |   |   |
|---|---|
| <b>1</b> Dozators                           | <b>H</b> Ieslėgšanas / izslėgšanas poga |
| <b>A</b> Kapsulas Nr. 1 ievietošanas atvere | <b>I</b> Dozatora atbrīvošanas poga     |
| <b>B</b> Kapsulas Nr. 2 ievietošanas atvere | <b>J</b> Izgaismots gredzens            |
| <b>C</b> Sānu rīva ievietošanai pamatnē     | <b>3 K</b> Pamatprocedūras kapsula (1)  |
| <b>D</b> Elastīgā daļa krēma izspiešanai    | <b>L</b> Aktivās procedūras kapsula (2) |
| <b>2</b> Pagatavošanas ierīce               | **Kapsulas komplektācijā neietilpst**   |
| <b>E</b> Vadības panelis                    | <b>4</b> Transformatora spraudnis       |
| <b>F</b> Dozatora ievietošanas vieta        | <b>M</b> Transformatora spraudnis       |
| <b>G</b> Akumulatora indikators             | <b>N</b> Noņemami savienotāji           |

## 2. DROŠĪBAS IETEIKUMS

- Jūsu drošībai šī ierīce atbilst visiem spēkā esošajiem standartiem un noteikumiem („Zemsprieguma”, „Elektromagnētiskās saderības”, „Apkārtējās vides” u.c. direktīvu prasībām).
- Papildu aizsardzībai vannasistabā ieteicams uzstādīt elektriskajā ķēdē paliekošās strāvas kontrolierīci, kuras nominālā paliekošā darba strāva elektriskajā ķēdē nepārsniedz 30 mA. Jautāt instalētājam pēc padoma.
- **UZMANĪBU!** Nekad nelietojiet ierīci, ja jums ir mitras rokas, vai arī ūdens tuvumā, piemēram, pie vannas, dušas, izlietnes vai citiem traukiem.
- Neizmantojiet ierīci vannas, dušas, izlietnes vai citu tvertņu, kurās ir ūdens,  tuvumā.
- Ja ierīce tiek lietota vannasistabā, atvienojiet to no barošanas avota pēc lietošanas, jo ierīces atrašanās ūdens tuvumā ir bīstama, pat ja ierīce ir izslēgta. **Kamēr ierīce būs pievienota pie strāvas avota, tā nedarbosies.**
- Attiecās uz valstīm, kurās ir spēkā Eiropas drošības standarti (C €): Šo ierīci drīkst izmantot bērni vecumā no 8 gadiem vai personas ar ierobežotām fiziskām, maņu vai garīgām spējām vai bez pieredzes un zināšanām, kā rīkoties ar ierīci, ja tās uzrauga vai ir saņēmušas norādījumus par drošu ierīces lietošanu, un tās izprot ar ierīces lietošanu saistīto apdraudējumu. Bērni nedrīkst rotaļāties ar ierīci. Bērniem nav atļauts veikt tīrīšanas un lietotājam veicamās apkopes darbus bez uzraudzības.
- Pirms ierīces iznīcināšanas jāizņem akumulators. Izņemot laukā akumulatoru, ierīcei jābūt atvienotai no barošanas tīkla. Iznīciniet akumulatoru drošā veidā.
- **BRĪDINĀJUMS!** Glabājiet ierīci sausā vietā
- Attiecās uz valstīm, kurās nav spēkā Eiropas drošības standarti: Ierīce nav paredzēta lietošanai personām (ieskaitot bērnus) ar pazeminātām fiziskām,

maņu vai garīgām spējām vai pieredzes un zināšanu trūkumu, ja par viņu drošību atbildīgā persona nav veikusi apmācību vai sniegusi norādījumus sakarā ar ierīces lietošanu. Uzraugiet bērnus, lai tie nespēlētos ar ierīci.

- Šī ierīce satur akumulatorus, kurus drīkst nomainīt tikai kvalificētas personas.
- **BRĪDINĀJUMS!**  Noņemams barošanas bloks: Akumulatora uzlādēšanai izmantojiet tikai šīs ierīces komplektācijā iekļauto noņemamo barošanas bloku ZD12D100100.
-  Ja maināmo daļu tapas ir bojātas, maināmais barošanas bloks ir jāizmet.
- Šī transformatora ārējo elastīgo kabeli vai vadu nevar nomainīt; ja vads ir bojāts vai nedarbojas, transformators ir jāizmet.
- **Atbrīvošanās no akumulatoriem:** Litija jonu akumulatori pirms izņemšanas ir pilnībā jāizlādē. Atveriet akumulatora nodalījumu, izmantojot instrumentu, pārgrieziet visus savienojumus un pēc tam nogādājiet uz savākšanas punktu, kur to drošā veidā pārstrādās.
- „Duolab” klientu apkalpošanas centra kontaktinformāciju var atrast [www.duolab.com](http://www.duolab.com).
- Vienmēr atvienojiet ierīci no barošanas avota, kad tā ir pilnībā uzlādēta, kā arī pirms tīrīšanas darbiem vai darbības traucējumu gadījumā.
- Nelietojiet ierīci kopā ar citiem līdzekļiem, kas nav paredzēti lietošanai kopā ar šo ierīci.
- Kad akumulators ir pilnībā uzlādēts, atvienojiet ierīci no barošanas avota.
- Neturiet ierīci mitrās rokās.
- Pārliedzieties, vai ierīce, ko lierosit, atbilst jūsu valstī izmantotajam elektrotīklam.
- Neatvienojiet ierīci, velkot aiz vada — velciet aiz kontaktdakšas.
- Neizmantojiet pagarinātāju.
- **Raugiet, lai adapteris nesamirktu.**
- **Neizmantojiet ierīci, ja ir bojāts tās elektrības vads vai kontaktdakša.**
- Šīs instrukcijas ir pieejamas arī mūsu mājas lapā [www.duolab.com](http://www.duolab.com)

### 3. PIESARDZĪBAS PASĀKUMI IERĪCES LIETOŠANĀ

- Nelietojiet ierīci temperatūrā, kas ir zemāka par 15 °C vai virs 35 °C.
- Pēc piederumu uzstādīšanas pārbaudiet, vai tie ir pareizi nofiksēti savā nodalījumā.

Mirgojošs akumulatora indikators	Akumulatoram ir pietiekami daudz enerģijas, ar ko var veikt 1 procedūru. Uzlādējiet pagatavošanas ierīci pēc iespējas ātrāk.
Akumulatora indikators mirgo 3 reizes un pēc tam izslēdzas.	Pagatavošanas ierīcei ir izlādējies akumulators. Uzlādējiet to. Ar 5 minūšu ilgu uzlādi var veikt vienu procedūru.
Akumulatora indikators ir izslēgts.	Pagatavošanas ierīce ir uzlādēta.

### 4. TĪRĪŠANA

- Vienmēr atvienojiet ierīci no barošanas avota, kad tā ir pilnībā uzlādēta, kā arī pirms tīrīšanas darbiem vai darbības traucējumu gadījumā.
- Neizmantojiet tīrīšanai abrazīvus vai kodīgus līdzekļus.
- Neiegremdējiet ierīci ūdenī un neskalojiet zem tekoša ūdens arī tad, kad to tīrāt.
- Netīriet produktu vai dozatoru, iegremdējot ūdenī.
- Notīriet produktu pēc lietošanas ar mitru lupatiņu.
- Nemazgājiet ierīci trauku mazgājamā mašīnā.
- Raugiet, lai adapteris nesamirktu.

### 5. STARPTAUTISKĀ IEROBEŽOTĀ GARANTIJA

- Šī ierīce ir paredzēta lietošanai vienīgi mājas apstākļos.
- Tā nav paredzēta lietošanai profesionāliem mērķiem.
- Ja ierīce tiks izmantota nepareizi, garantija vairs nebūs spēkā esoša.
- Ja jums ir nepieciešama papildu informācija, ja rodas problēmas, vai vienkārši jautāt pēc padoma, lūdzu, sazinieties ar savu „Duolab” klientu apkalpošanas centru.
- Jūsu „Duolab” klientu apkalpošanas centra kontaktinformāciju var atrast mājas lapā [www.duolab.com](http://www.duolab.com).

### 6. JA RADUSIES PROBLĒMA

Ja ierīce nokrīt zemē un vairs pareizi nedarbojas, nelietojiet to un sazinieties ar autorizēto servisa centru.

#### NO IERĪCES IZŠĻAKSTĪJIES VAI IERĪCĒ SATECĒJIS KRĒMS

- Pārbaudiet, vai ir pareizi ievietotas kapsulas.
- Pārbaudiet, vai ievietošanas laikā kapsulas gals nav nolocījies. Vēlreiz ievietojiet kapsulas, pārlicinoties, ka to gals nav nolocījies.
- Pārbaudiet, vai, izņemot dozatoru no ierīces, nav nospiesta dozatora elastīgā daļa. Izvelciet dozatoru, turot aiz cietās augšējās daļas.
- Pirms sākat jaukšanas ciklu, pārlicinieties, vai dozatorā ir pareizi ievietotas abas kapsulas.

#### PIESPĒJĒJOT DOZATORU, NEIZNĀK KRĒMS

- Pārbaudiet, vai kapsulas ir pareizi ievietotas un vai krēms nav izlijis ierīcē. Pārlicinieties, vai kapsulas ir pareizi ievietotas.
- Pārbaudiet, vai ievietošanas laikā kapsulas gals nav nolocījies. Vēlreiz ievietojiet kapsulas, pārlicinoties, ka to gals nav nolocījies.
- Pārbaudiet, vai, izņemot turētāju no ierīces, nav nospiesta dozatora elastīgā daļa. Izvelciet turētāju, pieturot aiz cietās augšējās daļas.
- Pirms sākat jaukšanas ciklu, pārlicinieties, vai dozatorā ir pareizi ievietotas abas kapsulas.

#### NEVAR IESLĒGT JAUKŠANAS CIKLU.

- Deg ieslēgšanas/izslēgšanas poga ON/OFF: tas ir normāli, vienkārši nospiediet pogu vēlreiz, lai ieslēgtu ciklu.
- Pārbaudiet, vai produkta akumulatorā ir pietiekami daudz enerģijas, lai ieslēgtu ciklu. Jūsu produkts ir aprīkots ar drošības funkciju, kas nozīmē, ka cikls nesāks darboties, ja akumulatoram nebūs pietiekami daudz enerģijas, lai to pabeigtu: uzlādējiet produkta akumulatoru (sīkāku informāciju skatiet sadaļā „Piesardzības pasākumi ierīces lietošanā”).
- Mirgo ieslēgšanas/izslēgšanas poga ON/Off: Pārbaudiet, vai dozators ir pareizi ievietots korpusā. Ja dozators būs pareizi ievietots, ierīce ģenerēs skaņas signālu.
- Pārbaudiet, vai kapsulas ir ievietotas dozatorā pareizajā virzienā. Aplūkojiet ievietošanas virzienu, kas norādīts uz kapsulas uzdrukātās bultiņas.
- Ja dozators vēl aizvien netiek uztverts, sazinieties ar tuvāko apkalpošanas centru

#### ZEM IERĪCES IZTECĒJIS PROCEDŪRAS LĪDZEKLIS.

- Nelieciet produktā dozatoru ar lietotām kapsulām. Kapsulas ir paredzētas vienreizējai lietošanai.
- Visos citos gadījumos izlasiet šīs sadaļas divas pirmās rindkopas.

#### DOZATORU NEVAR IEVIETOT KORPUSĀ.

- Pārbaudiet, vai pirmajā lietošanas reizē esat kārtīgi izņēmis transportēšanas bloku no dozatora.
- Pirms ievietošanas pārlicinieties, vai dozators ir pareizi aizvērts.
- Pārbaudiet, vai kapsulas ir ievietotas dozatorā pareizajā virzienā. Aplūkojiet ievietošanas virzienu, kas norādīts uz kapsulas uzdrukātās bultiņas.

#### DOZATORU CIKLA BEIGĀS NEVAR IZŅEMT.

- Sazinieties ar tuvāko pēcapkalpošanas centru.

#### VIENA NO KAPSULĀM IZŅEMŠANAS LAIKĀ PALIEK DOZATORĀ.

- Izņemiet atlikušo kapsulu, izmantojot piemērotu instrumentu. Skatiet iepriekš minēto sadaļu par kapsulu izņemšanu.

#### PRODUKTS IR PĀRGĀJIS DROŠĪBAS REŽĪMĀ (ATKĀRTOTI ĢENERĒTS SKAŅAS SIGNĀLS UN ĀTRI MIRGOJOŠA PAMATNE).

- Ja ierīce ir pārgājusi drošības režīmā, veiciet atiestatīšanas procesu: 5 sekundes turiet nospiestas abas pogas H un I. Ja problēma joprojām pastāv, sazinieties ar autorizētu servisa centru.
- Ja ierīce pāriet drošības režīmā, nelieciet dozatorā kapsulas un kosmētiskos līdzekļus; ja sākat jaunu ciklu, izmantojiet jaunas kapsulas.

#### IEVIETOJOT DOZATORU, IZGAISMOJAS „SLĒDZENES” POGA, UN NAV IESPĒJAMS PALAIST CIKLU.

- Jūs nevarat palaist nākamo ciklu neilgi pēc pirmā cikla beigām. Lai vēlreiz palaistu ciklu, vispirms pagaidiet, līdz pārstāj degt „slēdzenes” poga.

## 7. ATBILDĪBA VIDES JOMĀ



### ❗ Palīdziet aizsargāt apkārtējo vidi

➡ Jūsu iegādātā ierīce ir izstrādāta tā, lai tā kalpotu daudzus gadus. Tomēr, kad pienācis laiks to nomainīt ar citu, padomājiet, kā jūs varat palīdzēt aizsargāt vidi, lai šo ierīci varētu atkārtoti izmantot, pārstrādājot vai apstrādājot kādā citā veidā. Tas novērsīs kaitīgu ietekmi uz vidi vai cilvēku veselību, ko rada nekontrolēta atkritumu apglabāšana, kas var saturēt bīstamas vielas. Šī etiķete norāda, ka šo produktu nedrīkst izmest kopā ar sadzīves atkritumiem. Kad iegādājat jaunu ierīci, nogādājiet veco uz savākšanas punktu, pie izplatītāja vai arī uz apstiprinātu servisa centru, kur tai veiks otrreizējo pārstrādi.

Pirms ierīces iznīcināšanas izņemiet akumulatoru un utilizējiet to saskaņā ar noteikumiem un vietējiem noteikumiem.

Ja jums rodas kādi jautājumi, sazinieties ar DUOLAB klientu apkalpošanas centru.

DUOLAB aicina nogādāt izlietotās kapsulas uz speciāliem savākšanas punktiem.

1. Izņemiet kapsulas, viegli izvelkot 2. kapsulu no dozatora. Lai to paveiktu, dozators nav jāatver.

2. Ievietojiet kapsulas pārstrādes tvertnē.

3. Kad tvertne ir pilna, pārstrādājiet kapsulas. Papildinformāciju par jūsu reģionu varat atrast oficiālajā Duolab tīmekļa vietnē.





## 1. AÇIKLAMA

- |  |  |
|--|--|
| <b>1</b> Dispenser                                 | <b>H</b> Açma/kapatma düğmesi              |
| <b>A</b> 1 kapsül takmak için açmak                | <b>I</b> Dispenser serbest bırakma düğmesi |
| <b>B</b> 2 kapsül takmak için açmak                | <b>J</b> Işıklı halka                      |
| <b>C</b> Tabanın takılması için yanal kılavuz      | <b>3 K</b> Taban işlem kapsülü (1)         |
| <b>D</b> Kremayı boşaltmak için esnek basınç alanı | <b>L</b> Aktif işlem kapsülü (2)           |
| <b>2</b> Formülatör                                | <b>**Kapsüller dahil değildir**</b>        |
| <b>E</b> Kontrol paneli                            | <b>4</b> Transformatör fişi                |
| <b>F</b> Dispenser konumlandırma alanı             | <b>M</b> Transformatör fişi                |
| <b>G</b> Pil göstergesi                            | <b>N</b> Çıkarılabilir bağlantı parçaları  |

## 2. GÜVENLİK TAVSİYESİ

- Bu cihaz, güvenliğinizi için, geçerli tüm standart ve düzenlemelere (Düşük Gerilim Direktifi, Elektromanyetik Uyumluluk ve Çevre vs.) uygundur.
- Ek bir güvenlik önlemi olarak banyoya elektrik sağlayan devreye 30 mA'dan fazla olmamak üzere bir artık akım cihazı takmanızı tavsiye ederiz. Montajcınızdan tavsiye alın.
- **DİKKAT:** Cihazınızı asla ıslak ellerle veya küvet, duş, lavabo veya diğer haznelerin içinde bulunan suyun yakınında kullanmayın...
- Bu cihazı küvet, duş, lavabo veya diğer su içeren araçların yakınında kullanmayın. 
- Cihazı banyoda kullanırken yakınında suyun bulunması cihaz kapalıyken bile tehlike teşkil edeceğinden kullanımdan sonra fişten çekin. **Cihaz, şebeke güç kaynağına bağlıyken çalışmaz.**
- AB yönetmeliklerine tabi olan ülkeler için (C €): Bu cihaz, ancak gözetim altında oldukları veya güvenliklerinden sorumlu bir kişi tarafından cihazın kullanımı ile ilgili talimat aldıkları müddetçe fiziksel duyu kaybı veya zihinsel yetenekleri zayıf veya tecrübe ve bilgi yetersizliği olan kişiler tarafından ve 8 yaş ve üzeri çocuklar tarafından kullanılabilir. Çocuklar cihaz ile oynamamalıdır. Temizlik ve bakım işlemleri gözetim altında olmayan çocuklar tarafından yapılmamalıdır.
- Cihaz hurdaya çıkarılmadan önce pili alınmalıdır. Pili çıkarırken cihazın tüm elektrik bağlantısı kesilmelidir. Pil emniyetli bir şekilde bertaraf edilmelidir.
- **UYARI:** Cihazı kuru bir yerde saklayın

- AB yönetmeliklerine tabi olmayan diğer ülkeler için: Bu cihaz, gözetim altında olmadıkları veya güvenliklerinden sorumlu bir kişi tarafından cihazın kullanımı ile ilgili talimat almadıkları sürece zihinsel yetenekleri zayıf, fiziksel duyu kaybı veya tecrübe ve bilgi yetersizliği olan kişiler tarafından (çocuklar dahil) kullanılmak üzere tasarlanmamıştır. Çocukların cihazla oynamamalarını sağlamak için gözetim altında tutulmaları gerekir.
- Bu cihaz sadece uzman kişiler tarafından değiştirilebilecek piller içerir.
- **UYARI:**  Çıkarılabilir besleme ünitesi: Pili yeniden şarj etme amacıyla sadece bu cihazla birlikte verilen çıkarılabilir bir şarj ünitesi kullanın.
-  Priz parçalarının pimleri hasar gördüyse fişe takılabilir güç kaynağı hurdaya çıkarılır.
- Bu transformatörün harici esnek kablosu değiştirilemiyorsa; kablo hasarlıysa veya çalışmıyorsa transformatör hurdaya çıkarılır.
- **Pillerin geri çekilmesi:** Li-iyon pilleri çıkarmadan önce onları tamamen boşaltın. Bir alet yardımıyla pil bölmesini açın, tüm bağlantıları kesin ve ardından pilleri emniyetli bir şekilde bertaraf edin.
- Duolab müşteri hizmetlerinizin iletişim bilgilerine [www.duolab.com](http://www.duolab.com) adresinden ulaşabilirsiniz.
- Cihaz tamamen şarj olduğu zaman, temizlemeden önce veya çalışmasıyla ilgili bir sorun olması halinde her zaman fişini prizden çekin.
- Cihaz için özellikle tasarlanmış olanların dışında herhangi bir sarf malzemesi kullanmayın.
- Pil tamamen şarj olduğunda cihazın fişini prizden çekin.
- Nemli ellerle tutmayın.
- Kullandığınız cihazın kullanıldığı ülkedeki elektrik şebekesine uygun olduğundan emin olun.
- Cihazı kablосundan çekerek prizden çıkarmayın, fişi çekerek çıkarın.
- Uzatma kablosu kullanmayın.
- **Adaptörü ıslatmayın.**
- **Cihazı bir aksesuar, kablo veya cihazın kendisi hasarlı ise kullanmayın.**
- Bu talimatlar ayrıca web siteniz [www.duolab.com](http://www.duolab.com) adresinde de mevcuttur



### 3. KULLANIM ÖNLEMLERİ

- 15°C'nin altındaki ve 35°C'nin üstündeki sıcaklıklarda kullanmayın.
- Aksesuarları birleştirirken bölmelerinde yerlerine tam olarak oturduklarından emin olun.

Yanıp sönen pil göstergesi	1 işlem için yeterince piliniz var. İşlem formülâtörünüzü olabildiğince çabuk şarj edin
Pil göstergesi 3 kere yanıp söner ve ardından tamamen söner.	İşlem formülâtörünüzün pili bitmiş. Şarj edin. 5 dakikalık şarjla 1 işlem yapabilirsiniz.
Pil göstergesi kapalı	İşlem formülâtörünüz şarj edilmiştir

### 4. TEMİZLİK

- Cihaz tamamen şarj olduğu zaman, temizlemeden önce veya çalışmasıyla ilgili bir sorun olması halinde her zaman fişini prizden çekin.
- Aşındırıcı veya korozif ürünler ile temizlemeyin.
- Temizlemek için olsa bile cihazı suya daldırmayın veya suyun altına tutmayın
- Ürünü veya dispenseri suyun altına tutarak temizlemeyin.
- Ürünü kullanımdan sonra hafif nemli bir bezle temizleyin.
- Cihazı bulaşık makinesine koymayın.
- Adaptörü ıslatmayın.

### 5. ULUSLARARASI SINIRSIZ GARANTI

- Bu cihaz sadece evsel kullanım için tasarlanmıştır.
- Profesyonel amaçlar için kullanılamaz.
- Cihaz yanlış kullanılırsa garanti geçersiz olacaktır.
- Herhangi bir ek bilgiye ihtiyacınız olursa, sorun yaşarsanız veya sadece tavsiyeye ihtiyacınız olursa lütfen Duolab müşteri hizmetleriniz ile irtibata geçin.
- Duolab müşteri hizmetlerinizin iletişim bilgilerine [www.duolab.com](http://www.duolab.com) adresinden ulaşabilirsiniz.

### 6. HERHANGİ BİR SORUN OLURSA

Cihazınızı düşürürseniz veya normal çalışmıyorsa cihazınızı kullanmayın ve Yetkili Servis Merkezi ile irtibat kurun.

#### KREMANIZ DÖKÜLÜYOR VE CİHAZIN ÜZERİNE YAYILIYOR:

- Kapsüllerin kutularına doğru yerleştirildiğinden emin olun.
- Takılması ile kapsül ucunun katlanmadığından emin olun. Kapsüllerinizi uçlarının takılma esnasından katlanmadığından emin olarak değiştirin.
- Cihazdan çıkartırken dispenserin esnek parçalarına basmadığınızdan emin olun. Dispenseri sert üst kısımdan tutarak çekin.
- Yoğurma işlemini başlatmadan önce dispensere iki kapsülü düzgün şekilde koyduğunuzdan emin olun.

#### DISPENSERE BASILDIĞINDA KREMA YOK

- Kapsüllerin düzgün şekilde takıldığından ve cihazın üzerine krema dökülmediğinden emin olun. Kapsüllerin düzgün şekilde takıldığından emin olun.
- Takılması ile kapsül ucunun katlanmadığından emin olun. Kapsüllerinizi uçlarının takılma esnasından katlanmadığından emin olarak değiştirin.
- Cihazdan çıkartırken tutma yerinin esnek parçalarına basmadığınızdan emin olun. Tutma yerini sert üst kısımdan tutarak çekin.
- Yoğurma işlemini başlatmadan önce dispensere iki kapsülü düzgün şekilde koyduğunuzdan emin olun.

#### YOĞURMA İŞLEMİ BAŞLAMİYOR.

- Açma/Kapatma düğmesi yanıyor: bu normaldir, işlemi başlatmak için sadece düğmeye tekrar basmanız yeterlidir
- Ürünün işlemi başlatmak için yeterli pilinin olduğundan emin olun. Ürününüz bir emniyet özelliği ile tasarlanmıştır, yani işlem, tamamlamak için gerektiği kadar yeterli pil yoksa başlamayacaktır: ürününüzün pilini yeniden şarj edin (daha fazla ayrıntı için bkz. "kullanım önlemleri).
- Açma/kapama düğmesi yanıp sönyor: Dispenserin kutusuna düzgün şekilde monte edildiğinden emin olun. Ürün dispenser doğru takıldığında bir ses sinyali yayar.
- Kapsüllerinizin dispenserin etrafında doğru yerleştirildiğinden emin olun. Kapsülde bulunan okla belirtilen takma yönüne bakın.
- Eğer dispenser halen algılanmamışsa, en yakın satış sonrası hizmetleri ile irtibat kurun

#### CİHAZINIZIN ALTINDA BAZI İŞLEMLER BULACAKSINIZ.

- Dispenseri ürüne kullanılmış kapsüllerle birlikte koymayın. Kapsüller tek kullanımlıdır.
- Tüm diğer durumlar için bu bölümdeki ilk iki paragrafa bakın.

#### DISPENSER KUTUSUNUN İÇİNE GİRMİYOR.

- İlk kullanımın akabinde taşıma bloğunun dispenserden düzgün bir şekilde çıkarıldığından emin olun.
- Takmadan önce dispenserin düzgün şekilde kapatıldığından emin olun
- Kapsüllerinizin dispenserin etrafında doğru yerleştirildiğinden emin olun. Kapsülde bulunan okla belirtilen takma yönüne bakın.

#### İŞLEMİN SONUNDA DISPENSERİ ÇIKARTAMIYORSUNUZ.

- En yakın satış sonrası hizmet merkezi ile irtibat kurun.

#### ÇIKARIRKEN KAPSÜLLERDEN BİRİ DISPENSERDE KALİYOR.

- Kalan kapsülü uygun bir alet kullanarak çıkarın. Yukarıda kapsüllerin çıkarılması hakkındaki bölüme başvurun.

#### ÜRÜNÜZ GÜVENLİ MODDA (TEKRAR EDEN SES SİNYALİ VE TABANDA HIZLI YANIP SÖNME).

- Cihazınız güvenli moddaysa sıfırlama işlemini uygulayın: 5 saniye kadar H ve I düğmelerini basılı tutun. Bu sorun devam ederse yetkili servis merkezine başvurun.
- Cihazınız emniyet moduna geçerse kapsülleri ve dispenserdeki kozmetiği kullanmayın: yeni bir çevrim başlatırsanız yeni kapsüller kullanın.

#### DISPENSERİ TAKARKEN, "KİLİT" DÜĞMESİNİN IŞIKARI YANIYOR VE İŞLEM BAŞLATILAMIYOR:

- İlkinden hemen sonra yeni bir işlem yapamazsınız. Bir işlemi yeniden başlatmak için "kilit" düğmesinin ışığının sönmelerini bekleyin.

## 7. ÇEVRE SORUMLULUĞU



### ① Çevreyi korumaya yardım edin

➔ Cihazınız yıllarca çalışmak üzere tasarlanmıştır. Ancak cihazınızı değiştirmeye karar verdiğinizde yeniden kullanılmasına, geri dönüştürülmesine veya başka bir şekilde değerlendirilmesine izin vererek çevreyi korumaya nasıl yardımcı olabileceğinizi düşünmeyi unutmayın. Bu zararlı maddeler içerebilecek atıkların kontrolsüz olarak bertaraf edilmesi sonucunda insan sağlığı veya çevre üzerinde oluşabilecek herhangi bir zararlı etkiyi önleyecektir. Bu etiket, bu ürünün evsel atıklarla birlikte atılmaması gerektiğini gösterir. Onu işlenmesi için bir toplama merkezine, yeni bir cihaz alırken distribütöre veya onaylı servis merkeze götürün.

Cihazı bertaraf etmeden önce pili çıkarın ve yönerge ve yerel düzenlemelere göre bertaraf edin.

Eğer sorularınız varsa DUOLAB müşteri hizmetleri ile irtibat kurun.

DUOLAB kullanılmış kapsüllerin kullanılmasını teşvik eder.

1. Kapsül 2'yi yavaşça dispenserden çekerek kapsüllerinizi çıkarın. Bunu yapmak için dispenser açmaya gerek yoktur.
2. Kapsüllerinizi geri dönüşüm kutusuna atın.
3. Kutunuz dolduktan sonra kapsüllerinizi geri dönüştürün. Bölgenize ait resmi Duolab web sitesinde daha fazla bilgi bulabilirsiniz.

## 1. ОПИСАНИЕ

### 1 Диспенсер

- A** Отвор за вкарване на капсула 1
- B** Отвор за вкарване на капсула 2
- C** Страничен водач за вкарване в основата
- D** Гъвкава зона на натиск за подаване на крем

### 2 Формулятор

- E** Контролен панел
- F** Област за позициониране на диспенсера
- G** Индикатор за батерия

**H** Бутон за вкл./изкл.

**I** Бутон за освобождаване на диспенсера

**J** Светещ пръстен

**3 K** Капсула за базово третиране (1)

**L** Капсула за активно третиране (2)  
\*\*Капсулите не са включени в комплекта\*\*

**4** Щепсел на трансформатор



**M** Щепсел на трансформатор

**N** Вадещи се конектори

## 2. СЪВЕТИ ЗА БЕЗОПАСНОСТ

- За Ваша безопасност този уред отговаря на всички приложими стандарти и регламенти (Директивите относно ниското напрежение, електромагнитната съвместимост, околната среда и др.).
- Като допълнителна мярка за безопасност препоръчваме монтажа на защитен прекъсвач в електрическата верига на банята, който се задейства при не повече от 30 mA. Обърнете се към монтажника за съвет.
- **ВНИМАНИЕ:** Не използвайте никога уреда с мокри ръце или близо до вода, съдържаща се във вани, душове, мивки или други съдове.
- Не използвайте този уред близо до вани, душове, мивки или други съдове, които съдържат вода. 
- При използване на уреда в банята го изключвайте от контакта след употреба, тъй като наличието на вода наблизо може да представлява опасност, дори когато уредът е изключен. **Уредът няма да работи, докато е свързан към електрозахранващата мрежа.**
- За държави, които подлежат на регламентите на ЕС (СЄ): Този уред може да се използва от деца на възраст 8 и повече години и лица с намалени физически, сетивни или умствени способности или липса на опит и знания, ако се наблюдават или получат инструкции относно употребата на уреда по безопасен начин и разберат свързаните с уреда рискове. Децата не трябва да си играят с уреда. Почистването и потребителската поддръжка не бива да се извършват от деца без наблюдение от възрастен.
- Батерията трябва да бъде отстранена от уреда преди изхвърлянето му. Уредът трябва да бъде разкачен от електрическата мрежа преди

изваждане на батерията. Батерията трябва да бъде изхвърлена по безопасен начин.

- **ПРЕДУПРЕЖДЕНИЕ:** Съхранявайте уреда на сухо място
- За други държави, които не подлежат на регламентите на ЕС: Този уред не е предназначен за употреба от лица (включително деца) с понижени физически, сетивни или умствени способности, или без опит и познания, освен ако не им е осигурено наблюдение или инструктаж относно употребата на уреда от лице, отговорно за тяхната безопасност. Децата трябва да бъдат наблюдавани, за да се уверите, че не си играят с уреда.
- Този уред съдържа батерии, които трябва да бъдат заменени само от опитни лица.
- **ПРЕДУПРЕЖДЕНИЕ:**   Разкачващо се захранващо устройство: За целите на презареждането на батерията използвайте само разкачващото се захранващо устройство ZD12D100100, доставено с този уред.
-  Ако клемите на частите на щепсела са повредени, щепселното захранване трябва да бъде бракувано
- Външният гъвкав шнур или кабел от този трансформатор не могат да се подменят; ако кабелът е повреден или не работи, трансформаторът трябва да бъде бракуван.
- Изваждане на батериите: Преди да извадите литиево-йонните батерии ги разрежете напълно. Отворете отделението за батериите с помощта на инструмент, отрежете всички съединения и рециклирайте батериите по безопасен начин.
- Можете да намерите данни за връзка с отдела за грижа за клиентите на Duolab на [www.duolab.com](http://www.duolab.com).
- Винаги изключвайте уреда от контакта, след като е зареден напълно, преди почистване или в случай на проблем при работа.
- Не използвайте други консумативи освен специално предвидените за устройството.
- Изключете устройството от контакта, когато батерията е напълно заредена.
- Не го дръжте с влажни или мокри ръце.
- Уверете се, че уреда, който използвате, отговаря на електрическата инсталация в страната на използване.
- Не го изключвайте от контакта чрез издърпване за кабела, а чрез хващане и дърпане на щепсела.
- Не използвайте удължителен кабел.
- **Не мокрете адаптера.**
- **Не използвайте уреда, ако някой аксесоар, кабел или самият уред са повредени.**
- Тези инструкции са налични и на уебсайта [www.duolab.com](http://www.duolab.com)

### 3. ПРЕДПАЗНИ МЕРКИ ЗА УПОТРЕБА

- Не използвайте при температури под 15 °C и над 35 °C.
- Когато сглобявате аксесоарите се погрижете да ги фиксирате на местата им в техните отделения.

Мигащ индикатор за батерия	Имате достатъчно батерия за 1 процедура. Заредете формулатора възможно най-скоро
Индикаторът на батерията мига 3 пъти, след което изгасва.	Формулаторът Ви е останал без батерия. Заредете го. 5 минути зареждане ще Ви позволи да извършите 1 процедура.
Индикаторът за батерията е изгаснал	Формулаторът Ви е зареден

### 4. ПОЧИСТВАНЕ

- Винаги изключвайте уреда от контакта, след като е зареден напълно, преди почистване или в случай на проблем при работа.
- Не почиствайте с абразивни или корозивни продукти.
- Не го потапяйте във вода или не го пускайте под вода, за да го почистите.
- Не почиствайте продукта или диспенсера на течаща вода.
- Почиствайте продукта с влажна кърпа след употреба.
- Не поставяйте устройството в съдомиялна машина.
- Не мокрете адаптера.

### 5. МЕЖДУНАРОДНА ОГРАНИЧЕНА ГАРАНЦИЯ

- Този уред е предназначен само за домашна употреба.
- Той не може да се използва за професионални цели.
- Гаранцията става невалидна, ако уредът бъде използван неправилно.
- Ако Ви трябва допълнителна информация, в случай на проблеми или ако просто търсите съвет, моля, свържете се с отдела за грижа за клиента на Duolab.
- Можете да намерите данни за връзка с отдела за грижа за клиентите на Duolab на [www.duolab.com](http://www.duolab.com).

### 6. В СЛУЧАЙ НА ПРОБЛЕМ

Ако изпуснете устройството и не работи, както трябва, не го използвайте, а се свържете с оторизиран сервизен център.

#### КРЕМЪТ ВИ ПОТИЧА И ПОПАДА В УРЕДА:

- Проверете дали капсулите са поставени правилно в своите обвивки.
- Проверете дали върха на капсулата не е прегънат при вкарване. Сменете капсулите, като внимавате върха да не се прегъва при вкарване.
- Проверете дали не сте притиснали гъвкавите части на диспенсера при вадене от уреда. Дърпайте диспенсера, като държите твърдата горна част.
- Уверете се, че сте поставили двете капсули по правилния начин в диспенсера преди следващия цикъл на втриване.

#### ПРИ НАТИСКАНЕ НА ДИСПЕНСЕРА НЯМА КРЕМ

- Проверете дали капсулите са поставени правилно и дали в устройството не е протекъл крем. Уверете се, че капсулите са поставени правилно.
- Проверете дали края на капсулата не е бил прегънат при вкарване. Сменете капсулите, като внимавате върха да не се прегъва при вкарване.
- Проверете дали не сте притиснали гъвкавите части на държача при ваденето му от уреда. Издърпвайте държача, като държите твърдата горна част.
- Уверете се, че сте поставили двете капсули по правилния начин в диспенсера, преди да започнете цикъла на втриване.

#### ЦИКЪЛЪТ НА ВТРИВАНЕ НЕ ЗАПОЧВА.

- Бутонът ВКЛ/ИЗКЛ свети: това е нормално, просто натиснете бутона отново, за да започнете цикъла
- Проверете дали продукта има достатъчно батерия, за да започне цикъла. Продуктът Ви е проектиран със защитна функция, което означава, че цикълът няма да започне, ако няма достатъчно батерия да бъде завършен: заредете батерията на продукта (вижте раздел „Предпазни мерки за употреба“ за повече подробности).
- Бутонът за ВКЛ/ИЗКЛ мига: Проверете дали диспенсера е вкаран правилно в своя корпус. Продуктът издава звуков сигнал, когато диспенсерът е поставен правилно.
- Проверете дали капсулите са вкарани по правилния начин в диспенсера. Погледнете посоката на вкарване, указана от стрелката, отпечатана на капсулата.
- Ако диспенсерът все още не е засечен, се свържете с най-близкия следпродажбен сервис

#### ОТКРИВАТЕ КРЕМ ПОД УРЕДА.

- Не поставяйте диспенсера в продукта с използвани капсули. Капсулите са за еднократна употреба.
- За всички други случаи вижте първите два параграфа на този раздел.

#### ДИСПЕНСЕРЪТ НЕ ВЛИЗА В КОРПУСА ЗА НЕГО.

- Проверете дали сте отстранили транспортната блокировка от диспенсера преди първата употреба.
- Уверете се, че диспенсера е затворен правилно преди вкарване
- Проверете дали капсулите са поставени по правилния начин в диспенсера. Вижте посоката за вкарване, указана от стрелката, отпечатана на капсулата.

#### НЕ МОЖЕТЕ ДА ИЗВАДИТЕ ДИСПЕНСЕРА В КРАЯ НА ЦИКЪЛА.

- Свържете се с най-близкия следпродажбен сервис.

#### ЕДНА ОТ КАПСУЛИТЕ ОСТАВА В ДИСПЕНСЕРА ПРИ ИЗВАЖДАНЕ.

- Извадете заседналата капсула с подходящ инструмент. Вижте горния раздел за изваждане на капсулите.

#### ПРОДУКТЪТ ВИ Е В БЕЗОПАСЕН РЕЖИМ (ПОВТАРЯЕМ ЗВУКОВ СИГНАЛ И БЪРЗО МИГАНЕ НА БАЗАТА).

- В случай, че уредът Ви е в безопасен режим приложете следния процес за нулиране: задръжте двата бутона H и I за 5 секунди. Ако проблемът не се реши се свържете с оторизиран сервизен център.
- Ако уредът не е в безопасен режим, не използвайте капсулите и козметиката в дозатора: използвайте нови капсули, ако рестартирате нов цикъл.

#### ПРИ ВКАРВАНЕ НА ДИСПЕНСЕРА СВЕТВА БУТОНЪТ „КАТИНАР“ И ЦИКЪЛЪТ НЕ МОЖЕ ДА СЕ СТАРТИРА:

- Не можете да извършите цикъл непосредствено след друг цикъл. Изчакайте бутона с „катинар“ да изгасне, за да стартирате нов цикъл.

## 7. ОТГОВОРНОСТ КЪМ ОКОЛНАТА СРЕДА



### ❗ Нека помогнем за опазване на околната среда

➡ Вашият уред е проектиран така, че да работи много години. Но когато решите да го смените, не забравяйте да помислите за това как можете да предпазите околната среда, като позволите да бъде използван повторно, рециклиран или оползотворен по друг начин. Това ще предотврати вредното въздействие върху околната среда или човешкото здраве, причинени от неконтролното изхвърляне на отпадъци, съдържащи опасни вещества. Този етикет означава, че продуктът не бива да се изхвърля заедно с битовите отпадъци. Занесете го в център за събиране, на дистрибутора при купуване на нов еквивалентен продукт или в одобрен сервизен център за преработка.

Преди да изхвърлите устройството извадете батерията и я изхвърлете в съответствие с местните разпоредби и добри практики.

Ако имате някакви въпроси, свържете се с клиентския сервиз на DUOLAB. DUOLAB насърчава събирането на използваните капсули.

1. Свалете капсулите, като внимателно издърпате капсула 2 от диспенсера. Не е необходимо да отваряте диспенсера, за да направите това.
2. Съхранявайте капсулите си в кошчето за рециклиране.
3. Когато кошчето е пълно, рециклирайте капсулите. Можете да намерите повече информация на официалния уебсайт на Duolab за Вашия регион.



## 1. OPIS

- |  |  |
|--|--|
| <b>1</b> Dozator   | <b>H</b> Tipka za uključivanje/isključivanje |
| <b>A</b> Otvor za umetanje kapsule 1                       | <b>I</b> Tipka za otpuštanje dozatora        |
| <b>B</b> Otvor za umetanje kapsule 2                       | <b>J</b> Osvijetljeni prsten                 |
| <b>C</b> Bočna vodilica za umetanje u kućište              | <b>3 K</b> Kapsula za osnovni tretman (1)    |
| <b>D</b> Područje fleksibilnog pritiska za doziranje kreme | <b>L</b> Kapsula za aktivni tretman (2)      |
| <b>2</b> Formulator  | <b>4</b> Utikač transformatora               |
| <b>E</b> Upravljačka ploča                                 | <b>M</b> Utikač transformatora               |
| <b>F</b> Područje pozicioniranja dozatora                  | <b>N</b> Odvojivi konektori                  |
| <b>G</b> Svjetlosni indikator baterije                     |  |
- \*\*Kapsule nisu sadržane u isporuci\*\***

## 2. SAVJETI O SIGURNOSTI

- Radi vaše sigurnosti, ovaj je uređaj sukladan s primjenjivim standardima i propisima (direktiva o niskonaponskoj opremi, elektromagnetnoj kompatibilnosti, zaštiti okoliša, ...).
- Kao dodatnu sigurnosnu mjeru preporučujemo ugradnju zaštitnog uređaja diferencijalne struje u električnom krugu napajanja kupaonice, nazivne diferencijalne struje do 30 mA. Zatražite savjet instalatera.
- **OPREZ!** Nemojte nikada upotrebljavati uređaj mokrih ruku ili u blizini vode u kadama, tuševima, umivaonicama ili drugim posudama...
- Ovaj uređaj nemojte upotrebljavati u blizini kada, tuševa, umivaonika  ili drugih posuda koje sadrže vodu.
- Kada uređaj upotrebljavate u kupaonici, nakon upotrebe odspojite ga od strujnog napajanja jer prisutnost vode u blizini može biti opasna čak i kada je uređaj isključen. **Uređaj neće raditi dok je priključen na strujno napajanje.**
- Za zemlje koje podliježu propisima Europske unije (C €): Ovaj uređaj mogu upotrebljavati djeca u dobi od 8 godina i starija i osobe ograničenih tjelesnih, osjetilnih ili mentalnih sposobnosti ili nedovoljnog iskustva i znanja ako su pod nadzorom ili ako su upućeni u siguran način upotrebe uređaja te ako su razumjeli moguće opasnosti. Djeca se ne smiju igrati uređajem. Korisničko čišćenje i održavanje ne smiju obavljati djeca bez nadzora.
- Prije zbrinjavanja uređaja na otpad bateriju je potrebno izvaditi iz uređaja. Pri uklanjanju baterije uređaj mora biti odspojen od strujnog napajanja. Bateriju je potrebno zbrinuti na siguran način.
- **UPOZORENJE!** Držite uređaj na suhom mjestu.
- Za ostale zemlje koje ne podliježu propisima Europske unije: Ovaj uređaj nije predviđen da ga upotrebljavaju osobe (uključujući djecu) ograničenih tjelesnih, osjetilnih ili mentalnih sposobnosti ili nedostatnog iskustva i znanja,

osim ako ih nadzire osoba odgovorna za njihovu sigurnost ili ako ih je uputila u način uporabe uređaja. Djecu je potrebno nadzirati kako biste se uvjerali da se ne igraju s uređajem.

- Ovaj uređaj sadrži baterije koje smiju mijenjati samo obučene osobe.
- **UPOZORENJE!**   Odvojiva jedinica za napajanje: Za punjenje baterije upotrebljavajte samo odvojivu jedinicu za napajanje ZD12D100100 isporučenu s ovim uređajem.
-  Ako su pinovi utikača oštećeni, priključno napajanje će biti otpisano.
- Vanjski savitljivi kabel ovog transformatora ne može se zamijeniti; ako se kabel ošteti ili prestane raditi, transformator više neće biti uporabljiv.
- **Povrat baterija:** Litij-ionske baterije potpuno ispraznite prije vađenja iz uređaja. Otvorite pretinac za baterije alatom, prerežite sve priključke, a zatim zbrinite baterije za reciklažu na siguran način.
- Podatke za kontakt korisničke službe tvrtke Duolab pronaći ćete na [www.duolab.com](http://www.duolab.com).
- Uređaj uvijek odspojite od strujnog napajanja kada se potpuno napuni, prije čišćenja ili u slučaju problema u radu.
- Uređaj upotrebljavajte samo s potrošnim materijalom koji je posebno predviđen za uređaj.
- Odspojite uređaj od strujnog napajanja kada se baterija potpuno napuni.
- Nemojte držati uređaj vlažnim rukama.
- Uvjerite se da je uređaj koji upotrebljavate u skladu sa strujnom mrežom u zemlji uporabe.
- Nemojte odspajati uređaj od strujnog napajanja povlačenjem za kabel, nego izvucite utikač iz strujne utičnice.
- Nemojte upotrebljavati produžni kabel.
- **Vodite računa da se adapter ne namoči.**
- **Nemojte upotrebljavati uređaj ako su pribor, strujni kabel ili uređaj oštećeni.**
- Ove upute dostupne su i na našoj internetskoj stranici [www.duolab.com](http://www.duolab.com)



### 3. MJERE OPREZA PRI UPORABI

- Nemojte upotrebljavati uređaj pri temperaturama nižim od 15 °C i višim od 35 °C.
- Pri postavljanju pribora vodite računa da pravilno sjedne na svoje mjesto u pripadajućem odjeljku.

Treperenje svjetlosnog indikatora baterije	Baterija je dovoljno napunjena za 1 tretman. Formulatore priprema napunite što je moguće prije.
Svjetlosni indikator baterije treperi 3 puta, a zatim se isključuje.	Baterija formulatora priprema je istrošena. Napunite bateriju. 5 minuta punjenja omogućit će vam obavljanje 1 tretmana.
Svjetlosni indikator baterije je isključen.	Formulator priprema je napunjen.

### 4. ČIŠĆENJE

- Uređaj uvijek odspojite od strujnog napajanja kada se potpuno napuni, prije čišćenja ili u slučaju problema u radu.
- Nemojte čistiti uređaj abrazivnim ili korozivnim proizvodima.
- Uređaj nemojte uranjati u vodu ili ga stavljati pod vodu čak ni radi čišćenja.
- Proizvod ili dozator nemojte čistiti stavljanjem pod vodu.
- Nakon uporabe proizvod očistite vlažnom krpom.
- Uređaj nemojte stavljati u perilicu posuđa.
- Nemojte močiti adapter.

### 5. MEĐUNARODNO OGRANIČENO JAMSTVO

- Ovaj je uređaj predviđen samo za uporabu u kućanstvima.
- Uređaj se ne smije upotrebljavati u profesionalne svrhe.
- Jamstvo ne vrijedi i poništava se u slučaju nepropisne uporabe uređaja.
- Ako želite više informacija, u slučaju problema ili ako vam je potreban savjet, obratite se korisničkoj službi tvrtke Duolab.
- Podatke za kontakt korisničke službe tvrtke Duolab pronaći ćete na [www.duolab.com](http://www.duolab.com)

### 6. U SLUČAJU PROBLEMA

Ako vam uređaj padne i ako ne radi normalno, nemojte ga upotrebljavati i obratite se ovlaštenom servisnom centru.

#### KREMA SE IZLIJEVA I RAZLIJEVA U UREĐAJU:

- provjerite jesu li kapsule pravilno umetnute u svoja kućišta.
- Provjerite nije li se vrh kapsule savio prilikom umetanja. Zamijenite kapsule vodeći računa da se vrh ne savije prilikom umetanja.
- Vodite računa da ne pritisnete fleksibilne dijelove dozatora prilikom njegovog vađenja iz uređaja. Povucite dozator držeći ga za čvrsti gornji dio.
- Provjerite jeste li pravilno stavili dvije kapsule u dozator prije nego što počnete s ciklusom stiskanja.

#### KREMA NE IZLAZI KADA SE DOZATOR PRITISNE.

- Provjerite jesu li kapsule pravilno umetnute i da se krema nije razlila u uređaju. Uvjerite se da su kapsule pravilno postavljene.
- Provjerite nije li se kraj kapsule savio prilikom umetanja. Zamijenite kapsule vodeći računa da se vrh ne savije prilikom umetanja.
- Vodite računa da ne pritisnete fleksibilne dijelove nosača prilikom njegovog skidanja s uređaja. Povucite držač pridržavajući ga za čvrsti gornji dio.
- Provjerite jeste li pravilno stavili dvije kapsule u dozator prije nego što počnete s ciklusom stiskanja.

#### CIKLUS PRITISKANJA SE NE POKREĆE.

- Tipka za uključivanje/isključivanje ON/OFF svijetli: to je normalno. Za pokretanje ciklusa jednostavno ponovno pritisnite gumb.
- Provjerite je li baterija proizvođača dovoljno napunjena za pokretanje ciklusa. Proizvod je opremljen sigurnosnom funkcijom koja onemogućuje pokretanje ciklusa ako baterija nije dovoljno napunjena da se ciklus završi: ponovno napunite bateriju proizvođača (za više informacija pogledajte odjeljak "mjere opreza pri uporabi").
- Tipka za uključivanje/isključivanje ON/OFF treperi: provjerite je li dozator pravilno umetnut u pripadajuće kućište. Kada je dozator pravilno umetnut, oglašava se zvučni signal.
- Provjerite jesu li kapsule pravilno umetnute u dozator. Pogledajte smjer umetanja naveden strelicom otisnutom na kapsuli.
- Ako se dozator još uvijek ne detektira, obratite se najbližem servisnom centru.

#### ISPOD UREĐAJA NALAZITE OSTATKE PRIPRAVKA.

- Dozator nemojte stavljati u proizvod s iskorištenim kapsulama. Kapsule su predviđene za jednokratnu uporabu.
- Za sve druge slučajeve pogledajte prva dva odlomka u ovom odjeljku.

#### DOZATOR SE NE MOŽE UMETNUTI U KUĆIŠTE.

- Provjerite jeste li pravilno skinuli transportnu blokadu s dozatora pri prvoj uporabi.
- Prije umetanja uvjerite se da je dozator pravilno zatvoren.
- Provjerite jesu li kapsule pravilno umetnute u dozator. Pogledajte smjer umetanja naveden strelicom otisnutom na kapsuli.

#### DOZATOR SE NE MOŽE IZVADITI NA KRAJU CIKLUSA.

- Obratite se najbližem ovlaštenom servisnom centru.

#### JEDNA OD KAPSULA OSTAJE U DOZATORU PRILIKOM NJEGOVOG VAĐENJA.

- Izvadite preostalu kapsulu pomoću odgovarajućeg alata. Pogledajte gornji odjeljak o vađenju kapsula.

#### PROIZVOD JE U SIGURNOM NAČINU RADA (PONAVLJAJUĆI ZVUČNI SIGNAL I BRZO TREPERENJE KUĆIŠTA).

- Ako je uređaj u sigurnom načinu rada primijenite postupak resetiranja: držite dva gumba H i I pritisnutim 5 sekundi. Ako problem i dalje postoji, obratite se ovlaštenom servisnom centru.
- Ako vaš uređaj pređe u sigurnosni način rada, ne upotrebljavajte kapsule i kozmetičke preparate u dozatoru: ako ponovno pokrećete novi ciklus, upotrijebite nove kapsule.

#### PRI UMETANJU DOZATORA TIPKA "LOKOT" SVIJETLI I NIJE MOGUĆE POKRENUTI CIKLUS:

- ciklus ne možete obaviti kratko nakon prvog ciklusa. Za ponovno pokretanje ciklusa pričekajte da se gumb "lokot" isključi.



## 7. ODGOVORNOST ZA OKOLIŠ



### ⓘ Pridonesimo zaštiti okoliša!

➔ Vaš uređaj predviđen je za dugogodišnji rad. Međutim, kada ga odlučite zamijeniti, svakako razmislite o tome kako možete pridonijeti zaštiti okoliša ponovnom uporabom uređaja, njegovim recikliranjem ili obnovom na neki drugi način. Time ćete spriječiti štetan utjecaj na okoliš ili zdravlje ljudi zbog nekontroliranog zbrinjavanja otpada koji može sadržavati opasne tvari. Ova naljepnica znači da se ovaj proizvod ne smije zbrinjavati zajedno s kućanskim otpadom. Uređaj predajte na prikupljalište otpada, trgovcu prilikom kupnje novog ekvivalentnog proizvoda ili u ovlaštenu servisnu centar radi daljnje obrade.

Prije zbrinjavanja uređaja izvadite bateriju i zbrinite je u skladu s propisima i lokalnim odredbama.

Ako imate pitanja, obratite se korisničkoj službi tvrtke DUOLAB.

Tvrtka DUOLAB promiče prikupljanje iskorištenih kapsula.

1. Pažljivo izvadite kapsule tako da kapsulu 2 povučete iz dozatora. Pritom ne morate otvarati dozator.
2. Kapsule stavite u kantu za recikliranje.
3. Kad se kanta napuni, reciklirajte kapsule. Dodatne informacije možete pronaći na službenom Duolab web-mjestu za svoju regiju.

## 1. ОПИСАНИЕ

- |  |  |
|--|--|
| <b>1</b> Дозатор   | <b>Н</b> Кнопка включения/выключения                     |
| <b>A</b> Отверстие для установки капсулы 1               | <b>I</b> Кнопка фиксации дозатора                        |
| <b>B</b> Отверстие для установки капсулы 2               | <b>J</b> Подсвеченное кольцо                             |
| <b>C</b> Боковая направляющая для установки на основание | <b>3 K</b> Капсула с базовым косметическим средством (1) |
| <b>D</b> Мягкая зона для выдавливания крема              | <b>L</b> Капсула с активным косметическим средством (2)  |
| <b>2</b> Формулятор                                      | **Капсулы в комплект не входят**                         |
| <b>E</b> Панель управления                               | <b>4</b> Блок питания                                    |
| <b>F</b> Место для дозатора                              | <b>M</b> Блок питания                                    |
| <b>G</b> Индикатор зарядки батареи                       | <b>K</b> Съёмные переходники                             |

## 2. СОВЕТЫ ПО БЕЗОПАСНОМУ ИСПОЛЬЗОВАНИЮ

- В целях безопасности данное устройство соответствует применимым стандартам и нормативам (Директиве по низковольтному оборудованию, Директиве об электромагнитной совместимости, Директиве об охране окружающей среды и т. д.).
- В качестве дополнительной меры предосторожности рекомендуется установить устройство дифференциальной защиты (не более 30 мА) в цепь питания ванной комнаты. Проконсультируйтесь с электриком.
- **ОСТОРОЖНО!** Запрещается использовать устройство мокрыми руками или рядом с заполненными водой резервуарами: ваннами, раковинами и другими емкостями.
- Не используйте устройство вблизи ванн, душевых кабин, раковин  и других емкостей с водой.
- При использовании устройства в ванной комнате отключайте его от электросети по завершении процедур, так как наличие воды поблизости создает риск даже при выключенном приборе. **Устройство не будет работать, пока оно подключено к электросети..**
- Информация для стран с действующими европейскими нормами (СЕ). Устройство могут использовать дети старше 8 лет и лица с ограниченными физическими, сенсорными или умственными возможностями, а равно лица, не имеющие достаточного опыта и знаний, если они находятся под присмотром либо ознакомлены с правилами безопасной эксплуатации устройства и осознают связанные с этим риски. Дети не должны играть с устройством. Не позволяйте детям выполнять очистку и техническое обслуживание устройства без наблюдения взрослых.

- Перед утилизацией устройства элемент питания необходимо извлечь. Перед извлечением элемента питания необходимо отключить устройство от электросети. Утилизируйте элемент питания безопасным образом.
- **ВНИМАНИЕ!** Храните устройство в сухом месте
- Для стран, в которых не действуют европейские нормы: Устройство не предназначено для использования лицами (включая детей) с ограниченными физическими, сенсорными или умственными возможностями либо недостатком опыта и знаний, кроме случаев, когда они находятся под присмотром или были проинструктированы относительно эксплуатации устройства лицом, ответственным за их безопасность. Следите, чтобы дети не играли с устройством.
- Устройство содержит элементы питания, замену которых может осуществлять только квалифицированный специалист.
- **ВНИМАНИЕ !**  Съёмный блок питания: Для зарядки батареи можно использовать только съёмный блок питания ZD12D100100, поставляемый вместе с устройством.
-  Если штырьки штепсельной части повреждены, подключаемый источник питания следует отправить в утиль.
- Внешний гибкий кабель или шнур этого трансформатора не может быть заменен; если шнур поврежден или не работает, трансформатор должен быть отправлен в утиль.
- **Извлечение батарей:** Перед тем как снять литий-ионные аккумуляторные батареи, необходимо их полностью разрядить. Откройте крышку батарейного отсека с помощью специального инструмента, обрежьте все подключения и утилизируйте батареи надлежащим образом.
- Контактные данные ближайшего сервисного центра Duolab можно найти на сайте [www.duolab.com](http://www.duolab.com).
- Отключайте устройство от электросети после полной зарядки, перед проведением очистки или при возникновении проблем в его работе.
- Не используйте расходные материалы, не предназначенные специально для данного устройства.
- Отключайте устройство от электросети по окончании зарядки батареи.
- Не берите устройство влажными руками.
- Убедитесь, что устройство соответствует характеристикам электрической сети в вашей стране.
- Отключая устройство от сети, не тяните за шнур, а держитесь за вилку.
- Не используйте удлинители.
- **Не допускайте попадания воды на блок питания.**
- **Не используйте устройство, если оно само, его принадлежности или шнур повреждены.**
- Настоящее руководство также доступно на сайте [www.duolab.com](http://www.duolab.com)

### 3. МЕРЫ ПРЕДОСТОРОЖНОСТИ ПРИ ИСПОЛЬЗОВАНИИ УСТРОЙСТВА

- Используйте устройство только при температуре от 15 до 35 °C.
- При сборке принадлежностей убедитесь, что вы правильно фиксируете их в соответствующих отсеках.

Мигает индикатор заряда батареи	Заряда хватит на 1 процедуру. Зарядите формулятор как можно скорее
Индикатор заряда батареи мигает 3 раза и выключается.	Батарея формулятора разрядилась. Зарядите ее. Зарядки в течение 5 минут достаточно для выполнения 1 процедуры.
Индикатор заряда батареи не горит	Формулятор заряжен

### 4. ОЧИСТКА

- Отключайте устройство от электросети после полной зарядки, перед проведением очистки или при возникновении проблем в его работе.
- Не очищайте устройство с помощью абразивных средств или веществ, вызывающих коррозию.
- Не погружайте устройство в воду и не промывайте проточной водой, даже для очистки.
- Не очищайте устройство или дозатор под проточной водой.
- Очищайте устройство влажной тканью после использования.
- Не мойте устройство в посудомоечной машине.
- Не допускайте попадания воды на блок питания.

### 5. МЕЖДУНАРОДНАЯ ОГРАНИЧЕННАЯ ГАРАНТИЯ

- Устройство предназначено только для домашнего использования.
- Запрещено использовать в профессиональных целях.
- Неправильное использование устройства приведет к отмене гарантии на него.
- Для получения дополнительной информации при возникновении проблем, а также если вам необходима консультация, обращайтесь ближайший сервисный центр Duolab.
- Контактные данные сервисного центра Duolab можно найти на сайте: [www.duolab.com](http://www.duolab.com)

### 6. ПРИ ВОЗНИКНОВЕНИИ ПРОБЛЕМ

Если вы уронили устройство и оно перестало работать правильно, прекратите его использование и обратитесь в авторизованный сервисный центр.

#### КРЕМ ВЫТЕКАЕТ И ПОПАДАЕТ ВНУТРЬ УСТРОЙСТВА:

- Убедитесь, что капсулы правильно установлены в отсеки.
- Убедитесь, что кончик капсулы не загнулся при установке. Замените капсулы. Следите за тем, чтобы не загнуть кончик при установке.
- Не нажимайте на мягкие зоны дозатора при снятии его с устройства. Извлекайте дозатор, взявшись за жесткую верхнюю часть.
- Прежде чем начинать смешивание, убедитесь, что правильно установили обе капсулы в дозатор.

#### ПРИ НАЖАТИИ НА ДОЗАТОР КРЕМ НЕ ПОДАЕТСЯ

- Проверьте, правильно ли установлены капсулы и не протек ли крем внутрь устройства. Установите капсулы правильно.
- Проверьте, не загнулся ли кончик капсулы при установке. Замените капсулы. Следите за тем, чтобы не загнуть кончик при установке.
- Не нажимайте на мягкие части дозатора при снятии его с устройства. Извлекайте дозатор, взявшись за твердую верхнюю часть.
- Прежде чем начинать смешивание, убедитесь, что правильно установили обе капсулы в дозатор.

#### ЦИКЛ СМЕШИВАНИЯ НЕ НАЧИНАЕТСЯ.

- Кнопка включения/выключения подсвечена: ситуация нормальная, нажмите на кнопку еще раз, и цикл начнется.
- Убедитесь, что заряд батареи достаточен для запуска цикла. Система защиты устройства не позволяет запустить цикл при слишком низком заряде батареи. Зарядите батарею (для получения более подробной информации см. «Меры предосторожности»).
- Кнопка включения/выключения мигает: Убедитесь, что дозатор правильно установлен в отсек. Если дозатор установлен правильно, устройство выдает звуковой сигнал.
- Убедитесь, что капсулы в дозаторе установлены правильно. Стрелка на капсуле показывает, каким концом ее нужно устанавливать.
- Если дозатор все равно не работает, обратитесь в ближайший сервисный центр.

#### ПОД УСТРОЙСТВОМ ОБНАРУЖИЛОСЬ СРЕДСТВО.

- Не устанавливайте в устройство дозатор с использованными капсулами. Все капсулы — одноразовые.
- Во всех прочих случаях см. первые два пункта настоящего раздела.

#### ДОЗАТОР НЕ УСТАНАВЛИВАЕТСЯ В ОТСЕК.

- Убедитесь, что полностью сняли транспортный блок с дозатора перед первым использованием.
- Прежде чем устанавливать дозатор, убедитесь, что он закрыт надлежащим образом.
- Убедитесь, что капсулы правильно установлены в дозаторе. Направление установки показано стрелкой на капсуле.

#### НЕ УДАЕТСЯ ИЗВЛЕЧЬ ДОЗАТОР ПО ЗАВЕРШЕНИИ ЦИКЛА.

- Обратитесь в ближайший сервисный центр.

#### ПРИ СНЯТИИ ДОЗАТОРА В НЕМ ЗАСТРЕВАЕТ ОДНА ИЗ КАПСУЛ.

- Извлеките эту капсулу с помощью подходящего инструмента. См. раздел о снятии капсул выше.

#### УСТРОЙСТВО ПЕРЕШЛО В БЕЗОПАСНЫЙ РЕЖИМ (ИЗДАЕТ ПОВТОРЯЮЩИЙСЯ ЗВУКОВОЙ СИГНАЛ, ИНДИКАТОР НА ОСНОВАНИИ БЫСТРО МИГАЕТ).

- Если устройство перешло в безопасный режим, выполните сброс: нажмите и удерживайте кнопки H и I в течение 5 секунд. Если проблема не исчезнет, обратитесь в авторизованный сервисный центр.
- Если устройство перешло в защитный режим, не пользуйтесь капсулами и косметикой в диспенсере: перезапустите цикл и воспользуйтесь новыми капсулами.

#### ПРИ УСТАНОВКЕ ДОЗАТОРА ЗАГОРАЕТСЯ КНОПКА С ЗАМКОМ, НЕВОЗМОЖНО ЗАПУСТИТЬ РАБОЧИЙ ЦИКЛ:

- Нельзя выполнять два рабочих цикла подряд. Дождитесь, когда кнопка с замком погаснет, и запустите цикл.

## 7. ЭКОЛОГИЧЕСКАЯ ОТВЕТСТВЕННОСТЬ



### ❗ Помогите защитить окружающую среду

➡ Устройство рассчитано на многолетнюю эксплуатацию. Если вы решите заменить его, подумайте о том, как сделать это безопасно для окружающей среды, рассмотрите варианты перепродажи или переработки устройства и т. д. Это позволит избежать вредного воздействия на окружающую среду и здоровье людей из-за неконтролируемой утилизации материалов, которые могут содержать вредные вещества. Данная маркировка означает, что устройство нельзя выбрасывать вместе с бытовым мусором. Сдайте устройство в пункт сбора отходов, передайте продавцу при покупке нового аналогичного изделия или сдайте в авторизованный сервисный центр для безопасной переработки.

Прежде чем выбрасывать устройство, извлеките из него батарею и утилизируйте ее и устройство в соответствии с законодательством и местными нормами.

Если у вас появились вопросы, обратитесь в службу поддержки клиентов компании DUOLAB.

DUOLAB поддерживает программу сбора использованных капсул.

1. Извлекайте капсулы, аккуратно доставая капсулу 2 из диспенсера. Для этого не нужно открывать диспенсер.
2. Пустые капсулы можно выбросить в мусорный контейнер.
3. По заполнении контейнера капсулы можно утилизировать. Для получения дополнительной информации посетите официальный сайт Duolab для вашего региона.

## 1. ОПИС

<b>1</b> Дозатор	<b>H</b> Кнопка ввімкнення/вимкнення
<b>A</b> Отвір для встановлення капсули 1	<b>I</b> Кнопка фіксації дозатора
<b>B</b> Отвір для встановлення капсули 2	<b>J</b> Кільце з підсвічуванням
<b>C</b> Бічна напрямна для встановлення на основу	<b>3 K</b> Капсула з базовим косметичним засобом (1)
<b>D</b> М'яка зона для вичавлювання крему	<b>L</b> Капсула з активним косметичним засобом (2)
<b>2</b> Формулятор	**Капсули не входять до комплекту**
<b>E</b> Панель керування	<b>4</b> Блок живлення
<b>F</b> Місце розташування дозатора	<b>M</b> Блок живлення
<b>G</b> Індикатор заряду	<b>N</b> Знімні адаптери

## 2. ПРАВИЛА ТЕХНІКИ БЕЗПЕКИ

- Для вашої безпеки цей прилад відповідає всім чинним стандартам та нормативним вимогам (директивам про низьку напругу, електромагнітну сумісність, захист довкілля тощо).

- Для додаткового захисту в електричному колі, що живить ванну кімнату, рекомендуємо встановити прилад захисного вимикання (ПЗВ) з номінальним залишковим робочим струмом не більше 30 мА. Проконсультуйтеся у свого електрика.

• **УВАГА!** Не тримайте прилад мокрими руками й не використовуйте його біля води (ванни, душа, раковини або інших ємностей із водою).

• Не використовуйте цей прилад поблизу ванн, душів, басейнів або інших ємностей з водою. 

• Якщо прилад використовується у ванній кімнаті, відключайте його після використання, оскільки близькість до води небезпечна, навіть коли прилад вимкнено. **Прилад не працюватиме, поки він підключений до електромережі.**

• Для країн, у яких діють європейські норми (СЄ): Цей прилад можуть використовувати діти старше 8 років і особи з обмеженими фізичними, сенсорними та розумовими можливостями або особи з недостатнім досвідом чи знаннями, якщо вони перебувають під наглядом або були проінструктовані стосовно використання приладу та розуміють можливу небезпеку. Дітям забороняється гратися з приладом. Дітям забороняється без нагляду очищувати й обслуговувати прилад.

• Перед утилізацією приладу з нього необхідно вийняти елемент живлення. Перед вийманням елемента живлення необхідно відключити прилад від мережі. Елемент живлення необхідно утилізувати в безпечний спосіб.

• **УВАГА!** Зберігайте прилад у сухому місці.

• Для інших країн, у яких не діють європейські норми: Цей прилад не призначений для використання особами (в тому числі дітьми) з обмеженими фізичними, сенсорними чи розумовими можливостями або особами без достатнього досвіду й знань, якщо вони не працюють під наглядом або не отримали попередніх інструкцій щодо використання приладу від особи, відповідальної за їхню безпеку. Діти повинні перебувати під наглядом, щоб вони не гралися з приладом.

• Цей прилад містить елементи живлення, заміну яких повинні здійснювати лише особи з відповідною кваліфікацією.

• **УВАГА!**  Знімний блок живлення: щоб заряджати елемент живлення, використовуйте тільки знімний блок живлення ZD12D100100 з комплекту постачання приладу.

•  Якщо контакти вилок пошкоджені, штепсельний блок живлення потрібно утилізувати.

• Зовнішній гнучкий кабель або шнур цього трансформатора не підлягає заміні; у разі пошкодження шнура або його виходу з ладу, трансформатор слід утилізувати.

• Виймання елементів живлення: повністю розрядіть літій-іонні акумулятори, перш ніж виймати їх з приладу. Відкрийте відсік для елементів живлення за допомогою інструмента, переріжте всі з'єднання й утилізуйте елементи живлення в безпечний спосіб.

• Контакти найближчого авторизованого сервісного центру Duolab можна знайти на сайті [www.duolab.com](http://www.duolab.com).

• Після повного заряджання, перед очищенням і в разі виникнення несправності відключіть прилад від мережі.

• Не використовуйте інші витратні матеріали, окрім тих, що призначені спеціально для приладу.

• Відключіть прилад від мережі живлення, щойно акумулятор зарядиться.

• Не тримайте прилад мокрими руками.

• Переконайтеся, що напруга живлення приладу відповідає напрузі в вашій електричній мережі.

• Не відключайте прилад, тягнучи за шнур, а тягніть за штепсель.

• Не використовуйте подовжувач.

• **Не допускайте потрапляння води на адаптер.**

• **Не використовуйте прилад, якщо пошкоджено аксесуари, шнур живлення або сам прилад.**

• Ці інструкції також доступні на сайті [www.duolab.com](http://www.duolab.com).



### 3. ЗАХОДИ БЕЗПЕКИ ПІД ЧАС ВИКОРИСТАННЯ ПРИЛАДУ

- Не використовуйте прилад при температурі нижче 15 °C і вище 35 °C.
- Збираючи прилад, переконайтеся, що всі деталі належним чином закріплені на своїх місцях.

Індикатор заряду блимає.	Заряду приладу вистачить на 1 процедуру. Зарядіть формулятор якомога швидше.
Індикатор заряду блимає 3 рази, після чого вимикається.	Акумулятор формулятора розряджений. Зарядіть його. 5-хвилинного циклу заряджання вистачає на 1 процедуру.
Індикатор заряду вимкнений.	Ваш формулятор заряджений.

### 4. ОЧИЩЕННЯ

- Після повного заряджання, перед очищенням і в разі виникнення несправності відключіть прилад від мережі.
- Не очищуйте прилад абразивними або корозійними засобами.
- Не занурюйте його у воду й не вмийте його під водою, навіть щоб очистити.
- Не очищуйте прилад або дозатор, увімкнувши його під водою.
- Після використання приладу протріть його вологою серветкою.
- Не мийте прилад в посудомийній машині.
- Не допускайте потрапляння вологи на адаптер.

### 5. МІЖНАРОДНА ОБМЕЖЕНА ГАРАНТІЯ

- Цей прилад призначений лише для побутового використання.
- Не допускається його використання у професійних цілях.
- Гарантія анулюється, якщо прилад використовується неправильно.
- Якщо вам потрібна додаткова інформація, якщо у вас виникли проблеми або ви просто потребуєте поради, зверніться за консультацією до авторизованого сервісного центру Duolab.
- Детальну інформацію про авторизовані сервісні центри Duolab можна знайти на сайті [www.duolab.com](http://www.duolab.com).

### 6. У РАЗІ ВИНИКНЕННЯ ПРОБЛЕМ

Якщо ваш прилад падав і після цього не працює належним чином, припиніть ним користуватися й зверніться до авторизованого сервісного центру.

#### КРЕМ ПОТРАПИВ ВСЕРЕДИНУ ПРИЛАДУ.

- Переконайтеся, що капсули правильно вставлені у відповідні отвори.
- Переконайтеся, що край капсули не загнута при встановленні. Замінюючи капсули, переконайтеся, що край капсули не загинається при встановленні.
- Не натискайте на м'які зони дозатора під час його виймання з приладу. Витягуйте дозатор, тримаючи його за верхню тверду частину.
- Перед початком змішування переконайтеся, що ви правильно встановили обидві капсули в дозатор.

#### ПРИ НАТИСКАННІ НА ДОЗАТОР КРЕМ НЕ ПОДАЄТЬСЯ.

- Переконайтеся, що капсули були правильно встановлені, а крем не потрапив всередину приладу. Переконайтеся, що капсули встановлені належним чином.
- Переконайтеся, що край капсули не загнута при встановленні. Замінюючи капсули, переконайтеся, що край капсули не загинається при встановленні.
- Не натискайте на м'які зони дозатора під час його виймання з приладу. Витягуйте дозатор, тримаючи його за верхню тверду частину.
- Перед початком змішування переконайтеся, що ви правильно встановили обидві капсули в дозатор.

#### ЦИКЛ ЗМІШУВАННЯ НЕ ПОЧИНАЄТЬСЯ.

- Кнопка ввімкнення/вимкнення світиться: це нормально. Просто натисніть кнопку ще раз, щоб почати змішування.
- Переконайтеся, що рівня заряду приладу вистачить, щоб почати змішування. Цей прилад має оснащений захисною системою: змішування не розпочнеться, якщо заряду акумулятора недостатньо для його закінчення. У цьому випадку зарядіть акумулятор (детальну інформацію див. в розділі «Заходи безпеки під час використання приладу»).
- Кнопка ввімкнення / вимкнення блимає. Переконайтеся, що дозатор правильно вставлений у корпус. Після правильного встановлення дозатора ви почуєте звуковий сигнал.
- Переконайтеся, що капсули вставлені в дозатор правильною стороною. Напрямок встановлення капсул позначений стрілкою.
- Якщо навіть після правильного встановлення дозатор не працює, зверніться до найближчого авторизованого сервісного центру.

#### ПІД ПРИЛАДОМ ВИЯВЛЕНО КРЕМ.

- Не встановлюйте дозатор із використаними капсулами в прилад. Капсули призначені для одноразового використання.
- В інших випадків див. перші два пункти цього розділу.

#### НЕ ВДАЄТЬСЯ ВСТАНОВИТИ ДОЗАТОР У ПРИЛАД.

- Переконайтеся, що перед першим використанням ви зняли блок для транспортування.
- Перед встановленням переконайтеся, що ви правильно закрили дозатор.
- Переконайтеся, що капсули вставлені в дозатор правильною стороною. Напрямок встановлення капсул позначений стрілкою.

#### ДОЗАТОР НЕ МОЖНА ВИЙНЯТИ ПІСЛЯ ЗАВЕРШЕННЯ ЗМІШУВАННЯ.

- Зверніться до найближчого авторизованого сервісного центру.

#### ПРИ ВИЙМАННІ ОДНА З КАПСУЛ ЗАЛИШИЛАСЯ В ДОЗАТОРІ.

- Вийміть її за допомогою відповідного інструмента. Див. розділ, присвячений вийманню капсул, вище.

#### ПРИЛАД ПЕРЕЙШОВ В БЕЗПЕЧНИЙ РЕЖИМ (ПРОЩО СВДЧАТЬ ПОВТОРЮВАНІ ЗВУКОВІ СИГНАЛИ Й ШВИДКЕ БЛИМАННЯ ІНДИКАТОРА НА ОСНОВІ).

- Якщо прилад перейшов в безпечний режим, його необхідно перезавантажити. Для цього утримуйте дві кнопки — H й I — протягом 5 секунд. Якщо проблема не зникне, зверніться до авторизованого сервісного центру.
- Якщо прилад перейшов у безпечний режим, не використовуйте капсули і косметичний засіб, що знаходиться в дозаторі. Під час запуску нового циклу використовуйте нові капсули.

#### ПІСЛЯ ВСТАНОВЛЕННЯ ДОЗАТОРА ГОРИТЬ КНОПКА «ЗАМОК», І НЕМОЖЛИВО РОЗПОЧАТИ ЗМІШУВАННЯ.

- Ви не зможете запустити наступний цикл змішування одразу після першого. Щоб запустити новий цикл, зачекайте вимкнення індикатора «Замок».

## 7. ЕКОЛОГІЧНА ВІДПОВІДАЛЬНІСТЬ



### ① Допоможіть зберегти довкілля!

➡ Прилад призначений для експлуатації протягом багатьох років. Але якщо ви вирішите його замінити, допоможіть подбати про довкілля, адже прилад може бути повторно використаний, перероблений і відновлений. Це дозволить запобігти будь-якому шкідливому впливу на довкілля й здоров'я людей, пов'язаному з неконтрольованим викидом відходів, які можуть містити небезпечні речовини. Це маркування означає, що цей прилад забороняється викидати з іншими побутовими відходами. Віднесіть його до пункту збору відходів, до продавця (при покупці нового аналогічного приладу) або до авторизованого сервісного центру для переробки.

Перед утилізацією приладу вийміть елемент живлення й утилізуйте його відповідно до місцевих норм и положень законодавства.

Якщо у вас є питання, звертайтеся в авторизований сервісний центр DUOLAB.

DUOLAB підтримує програму збору використаних капсул.

1. Дістаньте капсули, обережно витягнувши капсулу 2 з дозатора. Для цього відкривати дозатор не потрібно.
2. Викидайте капсули до сміттового кошика.
3. Коли кошик заповниться, утилізуйте капсули. Ви можете знайти додаткову інформацію на офіційному сайті Duolab для свого регіону.



## 1. A KÉSZÜLÉK RÉSZEI

- |  |  |
|--|--|
| <b>1</b> Adagoló                                     | <b>G</b> Akkumulátor jelzőlámpa        |
| <b>A</b> Nyílás az 1. kapszula behelyezéséhez        | <b>H</b> Be-/kikapcsológomb            |
| <b>B</b> Nyílás a 2. kapszula behelyezéséhez         | <b>I</b> Adagoló kioldógomb            |
| <b>C</b> Oldalsó vezető az alapba való behelyezéshez | <b>J</b> Kivilágított gyűrű            |
| <b>D</b> Rugalmas nyomóterület a krém adagolásához   | <b>3 K</b> Alapkezelés kapszula (1)    |
| <b>2</b> Kezelő                                      | <b>L</b> Aktív kezelés kapszula (2)    |
| <b>E</b> Vezérlőpult                                 | **A kapszulákat nem mellékeljük**      |
| <b>F</b> Adagoló elhelyezésének területe             | <b>4</b> Transzformátor csatlakozódugó |
|  | <b>M</b> Transzformátor csatlakozódugó |
|  | <b>N</b> Levehető csatlakozók          |

## 2. BIZTONSÁGI TANÁCSOK

- A saját biztonsága érdekében ez a készülék megfelel a vonatkozó szabványoknak és a hatályos szabályozásoknak (alacsony feszültség, elektromágneses kompatibilitás és környezetvédelmi irányelv stb.).
- További biztonsági intézkedésként azt javasoljuk, hogy iktasson a fürdőszoba ellátására szolgáló áramkörbe egy maradékáram-működtetésű megszakítót, melynek névleges áramerőssége nem haladja meg a 30 mA-t. Forduljon tanácsért villanszerelőhöz.
- **VIGYÁZAT:** Soha ne használja a készüléket nedves kézzel, vagy vízzel teli fürdőkád, zuhanyzó, csap vagy más tartály közelében...
- Ne használja a készüléket fürdőkádak, tusolók, medencék vagy egyéb,  vizet tartalmazó tartályok mellett.
- Ha fürdőszobában használja a készüléket, akkor használat után válassza le a hálózatról, mivel a víz közelsége veszélyt jelent, még akkor is, ha a készülék ki van kapcsolva. **A készülék nem működik, amíg csatlakoztatva van a hálózathoz.**
- Az Európai Unió szabályozása alá tartozó országok esetében (CE): Ezt a készüléket használhatják 8 éves vagy annál idősebb gyermekek, illetve csökkent fizikai, érzékszervi, vagy mentális képességekkel rendelkező, vagy kellő tudással és belátással nem rendelkező személyek is, ha a biztonságukért felelős, a készülék biztonságos használatának módjával és az esetleges veszélyekkel tisztában lévő személy felügyelete alatt állnak, vagy ilyen személytől kaptak utasítást a készülék használatára vonatkozóan. Gyerekek ne játsszanak a készülékkel. A tisztítást és karbantartást felügyelet nélküli gyermekek nem végezhetik.

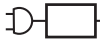

- Az akkumulátort ki kell venni, mielőtt kicserélteti a készüléket. Az akkumulátor eltávolítása előtt a készüléket le kell választani a tápellátásról. Az akkumulátort biztonságosan kell ártalmatlanítani.
- **FIGYELMEZTETÉS:** Száraz helyen tartsa a készüléket.
- Az Európai Unió szabályozása alá nem tartozó országoknak: Ezt a berendezést nem használhatják olyan személyek (gyermeket is beleértve), akik csökkent fizikai, érzékszervi vagy szellemi képességekkel rendelkeznek, vagy nem rendelkeznek kellő belátással és tudással, kivéve azt az esetet, ha az említett személyek a biztonságukért felelős személy felügyelete alatt állnak, vagy ilyen személytől kaptak utasítást a berendezés használatára vonatkozóan. A gyermekeket mindig felügyelni kell, hogy ne játszhassanak a készülékkel.
- A készülék olyan elemeket tartalmaz, amelyeket csak hozzáértő személyek cserélhetnek ki.
- **FIGYELMEZTETÉS:**  Levegőcsatlakozó egység: Az akkumulátor feltöltéséhez csak a készülékhez mellékelt ZD12D100100 kivehető csatlakozó egységet használja.
-  Ha a dugasz érintkezői sérültek, a konnektorba dugható tápegységet le kell selejtezni.
- A feszültségátalakító külső hajlékony kábele vagy vezetéke nem cserélhető; ha a kábel sérült vagy nem működik, a feszültségátalakítót le kell selejtezni.
- **Elemek kivétele:** A li-ion elemek eltávolítása előtt teljesen le kell meríteni őket. Nyissa ki az elemtartót egy szerszámmal, vágja el az összes csatlakozót, majd biztonságos módon hasznosítsa újra az elemeket.
- A Duolab ügyfélszolgálatának elérhetőségei megtalálhatók a [www.duolab.com](http://www.duolab.com) oldalon.
- A készüléket mindig húzza ki, amikor teljesen feltöltődött, tisztítás előtt, vagy működési probléma esetén.
- Ne használjon kifejezetten az eszköz számára tervezett alkatrészekről eltérőket.
- Húzza ki a készüléket, amikor az elem teljesen feltöltődött.
- Ne tartsa nedves kézzel.
- Győződjön meg róla, hogy az Ön által használt készülék megfelel az országa elektromos hálózatának.
- Ne a vezetéknél fogva húzza ki, a csatlakozódugót húzza.
- Ne használjon hosszabbító kábelt.
- **Ne érje nedvesség az adaptert.**
- **Ne használja a készüléket, ha egy tartozék, a hálózati vezeték vagy a készülék maga megsérült.**
- A jelen használati útmutató elérhető a weblapunkon is: [www.duolab.com](http://www.duolab.com)

### 3. A HASZNÁLATRA VONATKOZÓ ÓVINTÉZKEDÉSEK

- Ne használja 15 °C alatti és 35 °C feletti hőmérsékleten.
- A tartozékok összeszerelésekor ügyeljen arra, hogy megfelelően rögzítse őket a tartójukban

Villogó elem jelzőlámpa	Egy kezeléshez elegendő az elem. A lehető leghamarabb tölts fel a kezelőt
Az elem jelzőlámpa 3-szor villog, majd kialszik.	A kezelőkészülékben lemerült az elem. Tölts fel. 5 perces töltés lehetővé teszi, hogy 1 kezelést végrehajts.
Az elem jelzőlámpa kialszik	A kezelőkészülék fel van töltve.

### 4. TISZTÍTÁS

- A készüléket mindig húzza ki, amikor teljesen feltöltődött, tisztítás előtt, vagy működési probléma esetén.
- Ne tisztítsa súroló hatású vagy rozsdásodást okozó termékekkel.
- A tisztításhoz se merítse vízbe, és ne öntsön rá vizet.
- Ne tisztítsa a terméket vagy az adagolót folyó víz alatt.
- A terméket egy nedves ruhával tisztítsa meg használat után.
- A készüléket ne tegye mosogatógépbe.
- Ne érje nedvesség az adaptert.

### 5. NEMZETKÖZI KORLÁTOZOTT GARANCIA

- Ez a készülék kizárólag otthoni használatra készült.
- Nem használható professzionális célokra.
- A garancia érvénytelenné válik, ha a készüléket nem megfelelően használják.
- Ha további információra van szüksége, problémák esetén, vagy egyszerűen csak tanácsot kér, kérjük, forduljon Duolab ügyfélszolgálatához.
- A Duolab ügyfélszolgálatának elérhetőségei megtalálhatók a [www.duolab.com](http://www.duolab.com) oldalon.

### 6. BÁRMILYEN PROBLÉMA ESETÉN

Lépjön kapcsolatba egy hivatalos szervizközponttal, ha leesett a készüléke, és nem működik rendesen.

#### A KRÉM KIÖMLIK, ÉS SZÉTERJED A KÉSZÜLÉKBEN:

- Ellenőrizze, hogy a kapszulák helyesen vannak-e a tartókba behelyezve.
- Ellenőrizze, hogy a kapszula vége nem hajlott-e be a behelyezésnél. Cserélje ki a kapszulákat, ügyelve arra, hogy a csúcs ne tudjon behajolni a behelyezésnél.
- Ne nyomja be az adagoló rugalmas részeit, amikor kiveszi a készülékből. Az adagolót a merev felső résznél fogva húzza.
- Mielőtt elkezdené a keverési ciklust, ellenőrizze, hogy megfelelően helyezte-e be a két kapszulát az adagolóba.

#### AZ ADAGOLÓ MEGNYOMÁSÁKOR NEM JÖN KI KRÉM

- Ellenőrizze, hogy a kapszulák megfelelően vannak-e behelyezve, és hogy a krém nem ömlött-e ki a készülék belsejében. Ellenőrizze, hogy a kapszulák megfelelően vannak-e elhelyezve.
- Ellenőrizze, hogy a kapszula vége nem hajlott-e be a behelyezésnél. Cserélje ki a kapszulákat, ügyelve arra, hogy a csúcs ne tudjon behajolni a behelyezésnél.
- Ne nyomja be a tartó rugalmas részeit, amikor kiveszi a készülékből. A tartót a merev felső résznél fogva húzza.
- Mielőtt elkezdené a keverési ciklust, ellenőrizze, hogy megfelelően helyezte-e be a két kapszulát az adagolóba.

#### A KEVERÉSI CIKLUS NEM INDUL EL.

- Az ON/OFF gomb világit: ez normális, csak nyomja meg újra a gombot a ciklus elindításához.
- Ellenőrizze, hogy az elemben van-e elegendő töltés a ciklus elindításához. A terméket biztonsági funkcióval tervezték, ami azt jelenti, hogy a ciklus nem indul el, ha nincs elegendő töltés az elemben a ciklus befejezéséhez: töltse fel a termékben lévő elemet (további részletekért lásd a „Használatra vonatkozó óvintézkedések” című részt).
- Az ON/OFF gomb villog: Ellenőrizze, hogy az adagoló megfelelően van-e behelyezve a tartójába. A készülék hangjelzést ad, ha az adagoló megfelelően van behelyezve.
- Ellenőrizze, hogy a kapszulákat megfelelően helyezte-e be az adagolóba. Nézze meg a kapszulára nyomtatott nyíl által jelzett behelyezési irányt.
- Ha az adagolót még mindig nem érzékeli, akkor forduljon a legközelebbi ügyfélszolgálati szervizhez

#### NEM LEHET ELVÉGEZNI A KÍVÁNT KEZELÉST.

- Ne tegye az adagolót a készülékbe használt kapszulákkal. A kapszulák egyszer használatosak.
- Minden más esetre lásd e fejezet első két bekezdését.

#### AZ ADAGOLÓ NEM MEGY BE A TARTÓBA.

- Ellenőrizze, hogy az első használat során megfelelően eltávolította-e a szállítási zárat az adagolóból.
- Ellenőrizze, hogy az adagolót megfelelően lezárta-e behelyezés előtt.
- Ellenőrizze, hogy a kapszulákat megfelelően helyezte-e be az adagolóba. Nézze meg a kapszulára nyomtatott nyíl által jelzett behelyezési irányt.

#### NEM TUDJA KIVENNI AZ ADAGOLÓT A CIKLUS VÉGÉN.

- Lépjen kapcsolatba a legközelebbi ügyfélszolgálati szervizzel.

#### AZ EGYIK KAPSZULA AZ ADAGOLÓBAN MARAD, AMIKOR KIVESZI.

- Távolítsa el a maradék kapszulát egy megfelelő eszközzel. A kapszulák eltávolításához lásd a fenti részt.

#### A TERMÉK BIZTONSÁGI MÓDBAN VAN (ISMÉTLŐDŐ HALLHATÓ JEL ÉS GYORS VILLOGÁS).

- Ha a készülék biztonsági üzemmódban van, akkor hajtsa végre a visszaállítási folyamatot: tartsa lenyomva a H és I gombot 5 másodpercig. Ha a probléma továbbra is fennáll, forduljon hivatalos márkaszervizhez.
- Ha a készüléke biztonsági üzemmódban áll, ne használja a kapszulákat és a kozmetikai adagolót: használjon új kapszulákat, amikor újraindít egy új ciklust.

#### AZ ADAGOLÓ BEHELYEZÉSEKOR A „LAKAT” GOMB VILÁGÍT, ÉS NEM LEHET ELINDÍTANI A CIKLUST:

- Az első ciklus után nem tud rövid időn belül új ciklust elindítani. Várjon, amíg a „lakat” gomb ki nem alszik, hogy el tudjon indítani egy új ciklust.

## 7. KÖRNYEZETVÉDELMI FELELŐSSÉG



### ❗ Segítsen megvédeni a környezetet

➡ A készülék több éves üzemelésre készült. Ha úgy dönt, hogy kicseréli, ne felejtse el gondolkodni azon, hogyan segítheti a környezet védelmét azzal, hogy lehetővé teszi, hogy újból felhasználják, újrahasznosítsák, vagy más módon helyreállítsák. Ezzel megakadályozza a veszélyes anyagokat tartalmazó hulladékok nem ellenőrzött ártalmatlanítása miatt a környezetre vagy az emberi egészségre gyakorolt káros hatásokat. Ez a címke azt jelenti, hogy ezt a terméket nem szabad a többi háztartási hulladék közé dobni. A feldolgozás érdekében vigye gyűjtőhelyre, egy hivatalos márkaszervizbe, vagy az értékesítőhöz, amikor új hasonló terméket vásárol.

A készülék ártalmatlanítása előtt vegye ki az elemet, és a helyi megállapodásoknak és szabályoknak megfelelően ártalmatlanítsa.

Ha bármilyen kérdése van, lépjen kapcsolatba a DUOLAB ügyfélszolgálatával.

A DUOLAB támogatja a használt kapszulák gyűjtését.



1. Vegye ki a kapszulákat: óvatosan húzza ki a
2. kapszulát az adagolóból. Ehhez nem kell felnyitni az adagolót.
2. A kapszulákat szelektíven gyűjtse.
3. Ha a tartály megtelt, hasznosítsa újra a kapszulákat. További információkat régiójának hivatalos Duolab webhelyén talál.

## 1. OPIS

- |   |   |
|---|---|
| <b>1</b> Dozownik                                     | <b>G</b> Wskaźnik baterii                       |
| <b>A</b> Otwór na włożenie kapsułki 1                 | <b>H</b> Przełącznik wł./wył.                   |
| <b>B</b> Otwór na włożenie kapsułki 2                 | <b>I</b> Przycisk zwolnienia dozownika          |
| <b>C</b> Boczna prowadnica do wkładania do podstawy   | <b>J</b> Podświetlony pierścień                 |
| <b>D</b> Elastyczny obszar nacisku do dozowania kremu | <b>3 K</b> Kapsułka podstawowej pielęgnacji (1) |
| <b>2</b> Formulator                                   | <b>L</b> Kapsułka aktywnej pielęgnacji (2)      |
| <b>E</b> Panel sterowania                             | **Kapsułki do zakupienia osobno**               |
| <b>F</b> Obszar umieszczenia dozownika                | <b>4</b> Wtyczka transformatora                 |
|   | <b>M</b> Wtyczka transformatora                 |
|   | <b>N</b> Wyjmowane złącze                       |

## 2. WSKAZÓWKI DOTYCZĄCE BEZPIECZEŃSTWA

- Dla Twojego bezpieczeństwa urządzenie spełnia wszystkie stosowne dyrektywy i rozporządzenia 5niskiego napięcia, kompatybilności elektromagnetycznej, środowiska,...).
- Jako dodatkowy środek bezpieczeństwa zalecamy instalację wyłącznika różnicoprądowego w obwodzie elektrycznym, zasilającym łazienkę, działającego przy nie więcej niż 30 mA. Prosimy poradzić się swojego instalatora.
- **OSTROŻNIE:** Nigdy nie używaj urządzenia z mokrymi rękoma lub w pobliżu wanien, pryszniców, umywalek i innych zbiorników...
- Nie używaj tego urządzenia w pobliżu wanien, pryszniców, basenów ani innych zbiorników zawierających wodę. 
- Gdy urządzenie jest używane w łazience, po użyciu należy wyjąć wtyczkę z kontaktu, ponieważ bliskość wody stwarza zagrożenie nawet wtedy, gdy urządzenie jest wyłączone. **Urządzenie nie działa, gdy jest podłączone do sieci elektrycznej.**
- Dotyczy krajów podlegających rozporządzeniom Unii europejskiej (CE) : Pod warunkiem zapewnienia odpowiedniego nadzoru, pouczenia na temat bezpiecznej obsługi urządzenia i dopilnowania zrozumienia zagrożeń, urządzenie może być używane przez dzieci w wieku od lat 8, osoby o ograniczeniach fizycznych, czuciowych lub psychicznych, a także osoby, którym brak jest doświadczenia lub wiedzy. Dzieci nie powinny bawić się urządzeniem. Dzieci nie mogą bez nadzoru wykonywać czynności związanych z czyszczeniem i konserwacją.
- Baterie należy wyjąć z urządzenia przed wyrzuceniem. Przed wyjęciem baterii należy odłączyć urządzenie z sieci. Baterię należy zutylizować w bezpieczny sposób.

- **OSTRZEŻENIE:** Urządzenie należy przechowywać w suchych miejscach.
- Dotyczy innych krajów nie podlegających rozporządzeniom Unii europejskiej: Urządzenie nie powinno być używane przez osoby (w tym dzieci) o ograniczeniach fizycznych, czuciowych lub psychicznych, ani osoby bez odpowiedniego doświadczenia lub wiedzy, chyba że opiekun odpowiedzialny za ich bezpieczeństwo nadzoruje wykonywane przez nie czynności lub poinstruował je wcześniej na temat obsługi urządzenia. Aby nie dopuścić do zabawy urządzeniem, dzieci powinny pozostawać pod opieką osób dorosłych.
- To urządzenie posiada baterie, które mogą zostać wymienione wyłącznie przez wykwalifikowane osoby..
- **OSTRZEŻENIE :**  Zdejmowana jednostka zasilająca by naładować baterie, używać tylko zdejmowanej jednostki zasilającej ZD12D100100 załączonej do urządzenia.
-  Jeśli styki części wtyczki są uszkodzone, zasilacz wtyczkowy należy zezłomować.
- Zewnętrzny elastyczny kabel lub przewód tego transformatora nie może zostać wymieniony; jeśli przewód jest uszkodzony lub nie działa, transformator należy zezłomować.
- **Wyrzucanie baterii:** Przed wyjęciem baterii litowo-jonowej całkowicie je rozładuj. Otwórz schowek na baterie, przetnij wszystkie połączenia i zutylizuj baterie w bezpieczny sposób.
- Szczegółowe dane kontaktowe obsługi klienta Duolab znajdują się na stronie [www.duolab.com](http://www.duolab.com).
- Zawsze odłączaj urządzenie po całkowitym naładowaniu, przed czyszczeniem i w razie problemów z funkcjonowaniem.
- Nie używać z innymi materiałami eksploatacyjnymi niż te, które zostały specjalnie zaprojektowane dla tego urządzenia.
- Odłączyć urządzenie po całkowitym naładowaniu akumulatora.
- Nie trzymać wilgotnymi rękoma.
- Upewnić się, że używasz urządzenia stosownie z siecią elektryczną w kraju użytkowania.
- Przy wyjmowaniu wtyczki z kontaktu nie należy ciągnąć za przewód lecz za wtyczkę.
- Nie należy używać przedłużacza.
- **Nie moczyć zasilacza.**
- **Nie używać urządzenia, jeżeli akcesoria, przewód zasilający lub samo urządzenie są uszkodzone.**
- Niniejszą instrukcję można także znaleźć na stronie internetowej [www.duolab.com](http://www.duolab.com)

### 3. ŚRODKI OSTROŻNOŚCI ZAPEWNIAJĄCE BEZPIECZEŃSTWO PODCZAS UŻYTKOWANIA

- Nie należy używać w temperaturze poniżej 15°C i powyżej 35°C.
- Przy wkładaniu akcesoriów upewnij się, że poprawnie są zablokowane w odpowiadających im schowkach.

Migający wskaźnik baterii	Poziom baterii jest niewystarczający na 1 zabieg pielęgnacyjny. Zmień formulator zabiegu jak najszybciej.
Wskaźnik baterii miga 3 razy i wyłącza się.	Bateria formulatora zabiegu jest wyczerpana. Naładuj ją. 5-cio minutowe naładowanie umożliwi wykonanie 1 pielęgnacji.
Wyłączony wskaźnik baterii	Twój formulator zabiegu jest naładowany

### 4. CZYSZCZENIE

- Zawsze odłączaj urządzenie po całkowitym naładowaniu, przed czyszczeniem i w razie problemów z funkcjonowaniem.
- Nie należy czyścić produktami ścierającymi lub żrącymi.
- Nie zanurzać w wodzie i nie wkładać pod bieżącą wodę w celu wyczyszczenia.
- Nie czyść produktu ani dozownika zanurzając je pod wodą.
- Używaj wilgotnej ściereczki do czyszczenia powierzchni produktu po użyciu.
- Nie wkładać urządzenia do zmywarki.
- Nie mocz zasilacza.

### 5. MIĘDZYNARODOWA OGRANICZONA GWARANCJA

- Urządzenie jest przeznaczone wyłącznie do użytku domowego.
- Nie można go używać do zastosowań profesjonalnych.
- W przypadku niewłaściwego użytkowania urządzenia gwarancja traci ważność i przestaje obowiązywać.
- Jeśli potrzebujesz dodatkowych informacji, w przypadku problemów lub by zasięgnąć porady, skontaktuj się z punktem obsługi klienta Duolab.
- Szczegółowe dane kontaktowe obsługi klienta Duolab znajdują się na stronie [www.duolab.com](http://www.duolab.com).

### 6. W PRZYPADKU PROBLEMÓW

Jeśli urządzenie spadło lub nie działa tak jak normalnie, urządzenia nie należy używać, należy natomiast skontaktować się z autoryzowanym centrum serwisowym.

#### KREM WYCIEKA I ROZPRYSKUJE SIĘ W URZĄDZENIU:

- Sprawdzić, czy kapsułki zostały poprawnie włożone do zbiorników.
- Sprawdzić, czy góra kapsułki nie złożyła się w otworze. Włożyć ponownie kapsułki upewniając się, że końcówka nie jest złożona.
- Sprawdzić, czy nie naciśnięto elastycznej części dozownika przy jego wyjmowaniu z urządzenia. Pociągnąć dozownik przytrzymując go za sztywną, górną część.
- Upewnić się, że poprawnie włożone dwie kapsułki do dozownika przed rozpoczęciem cyklu rozgniatania.

#### PO NACIŚNIĘCIU NA DOZOWNIKA, KREM SIĘ NIE WYDOBYWA.

- Sprawdzić, czy kapsułki zostały poprawnie włożone i że krem nie wyciekł wewnątrz urządzenia. Upewnić się, że kapsułki zostały poprawnie włożone.
- Sprawdzić, czy końcówka kapsułki nie złożyła się w otworze. Włożyć ponownie kapsułki upewniając się, że końcówka nie jest złożona.
- Sprawdzić, czy nie naciśnięto elastycznej części uchwytu przy jego wyjmowaniu z urządzenia. Pociągnąć uchwyt przytrzymując go za sztywną, górną część.
- Upewnić się, że poprawnie włożone dwie kapsułki do dozownika przed rozpoczęciem cyklu rozgniatania.

#### CYKL UGNIATANIA NIE ROZPOCZĄŁ SIĘ.

- Przycisk ON/OFF świeci się: jest to normalne, należy po prostu wcisnąć ponownie przycisk, by rozpocząć cykl.
- Sprawdzić, czy poziom baterii w produkcie jest wystarczający, by rozpocząć cykl. Produkt ten został wyposażony w funkcję ochronną, co oznacza, że cykl nie rozpocznie się, jeśli poziom baterii jest niewystarczający do jego zakończenia: naładuj baterie (dodatkowe szczegóły w części „Środki ostrożności”).
- Przycisk ON/OFF miga. Sprawdzić, czy dozownik został poprawnie włożony do obudowy. Z produktu wydobywa się sygnał dźwiękowy, gdy dozownik jest poprawnie włożony.
- Sprawdzić, czy kapsułki zostały włożone w poprawny sposób do dozownika. Sprawdzić kierunek wkładania zaznaczony strzałką wydrukowaną na kapsułce.
- Jeśli dozownik nie został wykryty, należy się skontaktować z najbliższym punktem posprzedażowym.

#### POD URZĄDZENIEM ZNAJDUJĄ SIĘ ŚLADY, ŚRODKÓW PIELĘGNACYJNYCH.

- Nie wkładaj dozownika do produktu z użytymi kapsułkami. Kapsułki są jednorazowego użytku.
- Zapoznaj się z dwoma pierwszymi częściami tego rozdziału dla innych przypadków.

#### DOZOWNIKA NIE MOŻNA WŁOŻYĆ DO OBUDOWY.

- Sprawdzić, czy poprawnie wyjęto blok transportowy z dozownika przed pierwszym użyciem.
- Upewnić się, że dozownik został poprawnie zamknięty przed włożeniem.
- Sprawdzić, czy kapsułki zostały włożone w poprawny sposób do dozownika. Sprawdzić kierunek wkładania zaznaczony strzałką wydrukowaną na kapsułce.

#### NIE MOŻNA WYJĄĆ DOZOWNIKA NA ZAKOŃCZENIE CYKLU.

- Skontaktować z najbliższym punktem posprzedażowym.

#### JEDNA Z KAPSULEK POZOSTAŁA W DOZOWNIKU PRZY WYJMOWANIU.

- Wyjąć pozostałą kapsułkę za pomocą odpowiedniego narzędzia. Zapoznaj się z powyższą częścią związaną z wyjmowaniem kapsulek.

#### TWÓJ PRODUKT PRZESZEDŁ W TRYB AWARYJNY (POWTARZAJĄCY SIĘ SYGNAŁ DŹWIĘKOWY I SZYBKIE MIGANIE PODSTAWY).

- Jeśli urządzenie przejdzie w tryb awaryjny, wykonaj proces resetowania: przytrzymaj oba przyciski H i I przez 5 sekund. Jeśli problem będzie się powtarzał, skontaktować się z upoważnionym punktem serwisowym.
- Jeśli Twoje urządzenie przejdzie w tryb bezpieczeństwa, nie używaj kapsulek ani kosmetyków z dozownika, użyj nowych kapsulek, jeśli uruchamiasz nowy cykl.

#### PRZY WKŁADANIU DOZOWNIKA, ŚWIATEŁKA PRZYCIŚKI „PADLOCK” ZAŚWIECĄ SIĘ I NIE BĘDZIE MOŻNA ROZPOCZĄĆ CYKLU:

- Nie można uruchomić cyklu krótko po pierwszym użyciu. Odczekać, aż przycisk „padlock” wyłączy się, by ponownie uruchomić cykl.



## 7. ODPOWIEDZIALNOŚĆ ZA ŚRODOWISKO



### ① Pomóżmy chronić środowisko naturalne

➔ Urządzenie jest przeznaczone do działania przez wiele lat. Jeśli zdecydujesz się na jego wymianę, zastanów się, w jaki sposób możesz pomóc w ochronie środowiska poprzez ponowne używanie, utylizację. Zapobiegnie to szkodliwemu wpływowi na środowisko lub na zdrowie ludzkie, na skutek niekontrolowanego wyrzucania odpadów, które mogą zawierać niebezpieczne substancje. Ta etykieta oznacza, że produktu nie należy wyrzucać razem z odpadami komunalnymi. Zanieś je do punktu zbiórki, do sklepu, w którym kupujesz nowy równoważny produkt lub do upoważnionego punktu serwisowego w celu utylizacji.

Zanim wyrzucisz urządzenie, wyjmij baterie i wyrzuć ją z godnie z rozporządzeniami i zaleceniami lokalnymi.

W razie pytań skontaktuj się z punktem obsługi klienta DUOLAB.

DUOLAB promuje zbiórkę zużytych kapsulek.

1. Wyjąć kapsułki poprzez delikatne wyciągnięcie 2. kapsułki z dozownika. Nie wymaga to otwierania dozownika.
2. Umieścić kapsułki w pojemniku utylizacyjnym.
3. Gdy pojemnik się zapełni, zutylizować kapsułki. Więcej informacji znajduje się na oficjalnej stronie internetowej firmy Duolab dla danego regionu.





## 1. POPIS

- |   |   |
|---|---|
| <p><b>1</b> Zásobník (mycího a leštícího prostředku)</p> <p><b>A</b> Otvor pro vložení kapsle 1</p> <p><b>B</b> Otvor pro vložení kapsle 2</p> <p><b>C</b> Boční vedení pro zasunutí do základny</p> <p><b>D</b> Pružná tlaková plocha pro dávkování krému</p> <p><b>2</b> Přípravek</p> <p><b>E</b> Ovládací panel</p> <p><b>F</b> Oblast pro umístění dávkovače</p> | <p><b>G</b> Kontrolka časovače</p> <p><b>H</b> Hlavní spínač</p> <p><b>I</b> Tlačítko pro uvolnění víka</p> <p><b>J</b> Osvětlený kroužek</p> <p><b>3 K</b> Kapsle pro základní ošetření (1)</p> <p><b>L</b> Kapsle aktivní péče (2)</p> <p><b>**Kapsle nejsou součástí**</b></p> <p><b>4</b> Zástrčka transformátoru</p> <p><b>M</b> Zástrčka transformátoru</p> <p><b>N</b> Odnímatelné konektory</p> |
|---|---|

## 2. BEZPEČNOSTNÍ TIPY

- Pro vaši bezpečnost je tento přístroj v souladu se všemi platnými normami a předpisy (nízké napětí, elektromagnetická kompatibilita, životní prostředí atd.).
- Jako dodatečné bezpečnostní opatření doporučujeme instalovat zařízení pro měření zbytkového proudu v elektrickém obvodu napájení koupelny, který pracuje při maximálně 30 mA. Poradte se s elektrikářem.
- **UPOZORNĚNÍ:** Přístroj nikdy nepoužívejte, pokud máte mokré ruce nebo v blízkosti vody, která se nachází ve vaně, sprchách, dřezech nebo jiných nádobách...
- Nepoužívejte tento přístroj v blízkosti vany, sprchy, umyvadla nebo jiné nádoby obsahující vodu. 
- Pokud spotřebič používáte v koupelně, po použití ho vypojte ze sítě, protože přítomnost vody představuje riziko, i když je spotřebič vypnutý. **Spotřebič nebude fungovat, pokud je připojen k napájecímu zdroji.**
- Pro země podléhající evropským předpisům (C E) : Tento spotřebič mohou používat děti od 8 let a osoby s omezenými fyzickými, smyslovými nebo duševními schopnostmi nebo nedostatkem zkušeností a znalostí, pokud jsou tyto osoby pod dohledem, nebo byly řádně poučeny ohledně použití zařízení bezpečným způsobem a chápou možná rizika spojená s jeho používáním. Děti si nesmí se zařízením hrát. Čištění a údržbu nesmějí provádět děti, pokud nejsou pod dohledem dospělé osoby.
- Před likvidací vyjměte baterie z přístroje. Při vyjímání baterie musí být spotřebič odpojen ze zásuvky. Baterii likvidujte bezpečným způsobem.
- **VAROVÁNÍ:** Nikdy nepoužívejte přístroj na vlhkém místě.
- Pro země nepodléhající evropským předpisům: Spotřebič není určen k tomu, aby byl používán osobami (včetně dětí) s omezenými tělesnými, smyslovými

nebo duševními schopnostmi nebo nedostatkem zkušeností a znalostí, pokud jej tyto osoby nepoužívají pod dohledem nebo nejsou řádně poučeny odpovědnou osobou o bezpečném používání spotřebiče. Dohlédněte, aby si se spotřebičem nehrály děti.

- Tento spotřebič obsahuje baterie, které mohou vyměnit pouze kvalifikované osoby.
- **VAROVÁNÍ** :    Odnímatelná napájecí jednotka Pro dobíjení baterie používejte pouze napájecí jednotku a základnu ZD12D100100 dodané spolu s tímto spotřebičem.
-  Pokud jsou kolíky na zástrčce poškozeny, napájení zlikvidujte.
- Externí flexibilní kabel tohoto transformátoru nelze nahradit. Pokud je kabel poškozený nebo nefunkční, transformátor zlikvidujte.
- Odebrání baterií: Než baterie vyjmete, nechte ji zcela vybit. Pomocí nástroje otevřete přihrádku na baterie, odpojte všechny spoje a baterie recyklujte.
- Kontaktní údaje péče o zákazníky společnosti Duolab naleznete na [www.duolab.com](http://www.duolab.com).
- Před čišťením nebo v případě provozního problému vždy spotřebič vždy odpojte.
- Nepoužívejte se spotřebním materiálem, který není určen speciálně pro tento přístroj.
- Po úplném nabití baterií odpojte spotřebič ze zásuvky.
- Spotřebič nedržte mokřýma nebo vlhkýma rukama.
- Zajistěte, aby spotřebič, který používáte, odpovídal elektrické síti v zemi použití.
- Neodpojujte ho pomocí kabelu, ale vytáhněte zástrčku.
- Nepoužívejte prodlužovací šňůru.
- **Nenechávejte adaptér mokřý.**
- **Nepoužívejte spotřebič, pokud jsou součásti příslušenství, kabel nebo samotný spotřebič poškozené.**
- Tyto pokyny naleznete také na našich internetových stránkách [www.duolab.com](http://www.duolab.com)

### 3. OPATŘENÍ PRO BEZPEČNÉ POUŽITÍ

- Nepoužívejte při teplotách pod 15 °C a nad 35 °C.
- Při instalaci příslušenství se ujistěte, že jej v daném místě řádně zajistíte.

Blikající indikátor stavu baterie.	Máte dostatek energie pro 1 ošetření. Nabijte spotřebič co nejdříve
Indikátor stavu baterie třikrát zabliká a poté zhasne.	Spotřebič je vybitý. Nabijte jej. Nabíjení po dobu 5 minut vám umožní provést 1 ošetření.
Indikátor baterie nesvítí	Váš spotřebič je nabíjen

### 4. ČIŠTĚNÍ

- Před čišťením nebo v případě provozního problému spotřebič vždy odpojte.
- Nečistěte abrazivními nebo korozivními výrobky.
- Neponořujte do vody nebo nepouštějte pod vodou za účelem čištění.
- Nečistěte výrobek ani dávkovač pod vodou.
- Na čišťení povrchu výrobku používejte vlhký hadřík.
- Nedávejte do myčky na nádobí.
- Nenechávejte adaptér mokřý.

### 5. MEZINÁRODNÍ OMEZENÁ ZÁRUKA

- Tento přístroj je určen pouze k domácímu použití.
- Nesmí se používat pro profesionální účely.
- Záruka se stává neplatnou, pokud je zařízení používáno nesprávně.
- Budete-li potřebovat další informace, a to v případě problémů nebo budete jen chtít požádat o radu, obraťte se na zákaznickou službu společnosti Duolab.
- Kontaktní údaje péče o zákazníky společnosti Duolab naleznete na [www.duolab.com](http://www.duolab.com).

### 6. V PŘÍPADĚ PROBLÉMU

Nepoužívejte zařízení a kontaktujte autorizované servisní středisko, pokud vaše zařízení spadlo nebo nefunguje normálně.



#### KRÉM VE SPOTŘEBIČI VYTEČE:

- Zkontrolujte, zda byly kapsle správně vloženy.
- Zkontrolujte, zda není špička kapsle po vložení přehnuta. Vyměňte kapsle a ujistěte se, že se špička při vložení neohne.
- Zkontrolujte, zda jste při vyjímání dávkovače z přístroje nestiskli jeho pružné části. Vytáhněte dávkovač přidržením pevné horní části.
- Před zahájením masážního cyklu se ujistěte, že jste do dávkovače správně vložili obě kapsle.

#### PO STISKNUTÍ NENÍ V DÁVKOVAČI ŽÁDNÝ KRÉM

- Zkontrolujte, zda byly kapsle správně vloženy a zda se krém nerozilil uvnitř zařízení. Ujistěte se, že jsou kapsle správně umístěny.
- Zkontrolujte, zda není konec kapsle po vložení přehnut. Vyměňte kapsle a ujistěte se, že se špička při vložení neohne.
- Zkontrolujte, zda jste při vyjímání držáku nestiskli jeho pružné části. Vytáhněte držák přidržením pevné horní části.
- Před zahájením masážního cyklu se ujistěte, že jste do dávkovače správně vložili obě kapsle.

#### KONVICE NESPUSTÍ OHŘEV

- Tlačítko ZAP/VYP svítí: což je normální, stačí znovu stisknout tlačítko pro spuštění cyklu.
- Zkontrolujte, zda má výrobek dostatek energie pro spuštění cyklu. Váš výrobek je navržen s bezpečnostní funkcí, což znamená, že cyklus se nespustí, pokud není dostatek baterie k jejímu dokončení: dobijte baterii výrobku (další informace naleznete v části „Opatření pro použití“).
- Tlačítko zapnout/vypnout nesvítí. Zkontrolujte, zda je dávkovač řádně vložen do pouzdra. Výrobek vydává zvukový signál, když je zásobník správně vložen.
- Zkontrolujte, zda byly kapsle vloženy správným způsobem do dávkovače. Podívejte se na směr vkládání označený šipkou na tobolece.
- Pokud je dávkovač stále nedetekován, obraťte se na nejbližší servis

#### PŘÍSTROJ NEPOSKYTNĚ PŘÍSLUŠNOU PÉČI.

- Nevkládejte do výrobku dávkovač s použitými kapslemi. Kapsle jsou jednorázové.
- Pro všechny ostatní případy viz dva první odstavce této části.

#### DÁVKOVAČ NELZE VLOŽIT DO POUZDRA.

- Zkontrolujte, zda jste při prvním použití řádně odstranili přepravní blok z dávkovače.
- Před vložением zkontrolujte, zda je dávkovač správně zavřený
- Zkontrolujte, zda jsou vaše kapsle do dávkovače vloženy správným způsobem. Podívejte se na směr vkládání označený šipkou na kapsli.

#### DÁVKOVAČ NELZE ODSTRANIT NA KONCI CYKLU.

- obraťte se na nejbližší servis.

#### JEDNA Z KAPSLÍ ZŮSTANE V DÁVKOVAČI PŘI VYJÍMÁNÍ.

- Zbývající kapsli vyjměte vhodným nástrojem. Vyjímání kapslí viz výše.

#### VÁŠ VÝROBEK JE V NOUZOVÉM REŽIMU (OPAČOVANÝ ZVUKOVÝ SIGNÁL A RYCHLÉ BLIKÁNÍ ZÁKLADNY).

- V případě, že je váš spotřebič v bezpečnostním režimu, použijte resetovací proces: podržte dvě tlačítka H a I po dobu 5 sekund. Pokud problém přetrvává, obraťte se na autorizované servisní středisko.
- Pokud váš spotřebič přejde do bezpečnostního režimu, nepoužívejte kapsle a kosmetiku ve výdejníku: použijte nové kapsle, pokud restartujete nový cyklus.

#### PŘI VLOŽENÍ DÁVKOVAČE SE ROZSVÍTÍ TLAČÍTKO „ZÁMKU“ A NENÍ MOŽNÉ SPUSTIT CYKLUS.

- Cyklus nelze provést krátce po prvním. Počkejte, až se tlačítko „zámku“ vypne, aby se cyklus mohl znovu spustit.

## 7. ODPOVĚDNOST ZA ŽIVOTNÍ PROSTŘEDÍ



### ❗ POMOZTE CHRÁNIT ŽIVOTNÍ PROSTŘEDÍ!

➡ Váš spotřebič je určen pro provoz na mnoho let. Když se však rozhodnete jej vyměnit, nepamenejte se zamyslet nad tím, jak můžete pomoci chránit životní prostředí tím, že umožníte jeho opětovné využití, necháte jej recyklovat nebo obnovit jiným způsobem. Tím se zabrání jakémukoli škodlivému dopadu na životní prostředí nebo lidské zdraví v důsledku nekontrolované likvidace odpadu, který může obsahovat nebezpečné látky. Tato nálepka znamená, že tento výrobek nesmí být likvidován spolu s domovním odpadem. Odvezte je do sběrného dvora nebo do autorizovaného servisního střediska.

Před likvidací přístroje vyjměte baterii a zlikvidujte ji v souladu s předpisy a místními nařízeními.

Pokud máte jakékoli dotazy, obraťte se na zákaznický servis DUOLAB.

Společnost DUOLAB podporuje sběr použitých kapslí.



1. Kapsle vyjměte jemným vytažením kapsle 2 z dávkovače. K tomu není nutné otvírat dávkovač.
2. Kapsle uchovávejte v recyklačním koši.
3. Jakmile je koš plný, můžete kapsle recyklovat. Další informace naleznete na oficiálních webových stránkách společnosti Duolab pro vaši zemi.

## 1. DESCRIERE

- |  |   |
|--|---|
| <b>1</b> Dozator   | <b>G</b> Indicator baterie                  |
| <b>A</b> Orificiul pentru inserție capsula 1                   | <b>H</b> Buton on/off (pornire/oprire)      |
| <b>B</b> Orificiul pentru inserție capsula 2                   | <b>I</b> Buton de eliberare a dispenserului |
| <b>C</b> Ghidaj lateral pentru introducerea în bază            | <b>J</b> Inel iluminat                      |
| <b>D</b> Zonă flexibilă de presiune pentru distribuirea cremei | <b>3 K</b> Capsulă tratament de bază (1)    |
| <b>2</b> Dispozitiv de preparare                               | <b>L</b> Capsulă tratament activ (2)        |
| <b>E</b> Panou de comandă                                      | **Capsulele nu sunt incluse**               |
| <b>F</b> Zona de poziționare a dozatorului                     | <b>4</b> Cablu transformator                |
|  | <b>M</b> Cablu transformator                |
|  | <b>N</b> Conectori detașabili               |

## 2. SFATURI PRIVIND SIGURANȚA

- Pentru siguranța dvs., acest aparat respectă standardele și reglementările aplicabile (Directiva pentru joasă tensiune, compatibilitate electromagnetă, directivele de mediu...).
- Ca măsură suplimentară de siguranță, vă recomandăm instalarea unui dispozitiv diferențial de curent rezidual în circuitul electric care alimentează baia, acționând la cel mult 30 mA. Pentru sfaturi, consultați persoane calificate.
- **ATENȚIE** : Nu folosiți niciodată aparatul cu mâinile umede sau în apropierea apei conținută în căzi de baie, dușuri, chiuvete sau alte recipiente ...
- A nu se utiliza lângă căzi de baie, dușuri, bazine sau alte recipiente care conțin apă. 
- Când utilizați aparatul în baie, deconectați-l după utilizare, deoarece prezența apei în apropiere poate prezenta pericol chiar și atunci când aparatul este oprit. **Aparatul nu va funcționa în timp ce este conectat la o sursă de alimentare electrică.**
- Pentru țări supuse reglementărilor europene (CE): Acest aparat poate fi utilizat de către copii cu vârsta de peste 8 ani și de către persoane cu capacități fizice, senzoriale sau intelectuale reduse ori lipsite de cunoștințe sau de experiență, dacă sunt supravegheate sau au fost instruite cu privire la utilizarea aparatului în deplină siguranță și înțeleg pericolele la care se expun. Copiii nu trebuie să se joace cu aparatul. Curățarea și întreținerea aparatului nu trebuie efectuată de către copiii nesupravegheați. Este interzisă efectuarea curățării și a întreținerii aparatului de către copiii nesupravegheați.
- Bateria trebuie scoasă din aparat înainte de a fi scos din uz. Aparatul trebuie să fie deconectat de la rețeaua de alimentare atunci când scoateți bateria. Bateria trebuie să fie aruncată în siguranță.
- **AVERTISMENT**: Depozitați aparatul într-un loc uscat.

- Pentru alte țări care nu sunt supuse reglementărilor europene: Acest aparat nu este destinat folosirii de către persoane (inclusiv copii) cu capacități fizice, senzoriale sau intelectuale reduse, sau lipsite de experiență sau cunoștințe, exceptând cazul în care acestea sunt supravegheate sau instruite în prealabil cu privire la utilizarea aparatului de o persoană responsabilă de securitatea lor. Copiii trebuie supravegheați pentru a vă asigura că nu se joacă cu aparatul.
- Acest aparat conține baterii care pot fi înlocuite numai de persoane calificate.
- **AVERTISMENT** :  Unitate de alimentare detașabilă : În scopul reîncărcării bateriei, utilizați numai unitatea de alimentare detașabilă ZD12D100100 furnizată împreună cu acest aparat.
-  În cazul în care pinii componentelor fișei sunt deteriorați, sursa de alimentare cu fișă va fi casată.
- Cablul flexibil extern sau cablul acestui transformator nu pot fi înlocuite; în cazul în care cablul este deteriorat sau nu funcționează, transformatorul va fi casat.
- **Scoaterea bateriilor**: Înainte să scoateți bateriile Li-ion, descărcați-le complet. Deschideți compartimentul pentru baterii folosind o unealtă, tăiați toate conexiunile și apoi reciclați bateriile într-un mod sigur.
- Datele de contact clienți ale Duolab pot fi găsite la [www.duolab.com](http://www.duolab.com).
- Deconectați întotdeauna aparatul odată încărcat complet, înainte de curățare sau în cazul unei probleme operaționale.
- Nu utilizați alte consumabile decât cele destinate special dispozitivului.
- Deconectați aparatul odată ce acumulatorul este complet încărcat.
- A nu se atinge cu mâinile umede.
- Asigurați-vă că aparatul pe care îl utilizați este în conformitate cu rețeaua electrică din țara de utilizare.
- Nu-l deconectați de la priză trăgând de cablu ci de ștecher.
- A nu se folosi un prelungitor electric.
- **Nu udați adaptorul.**
- **Nu utilizați aparatul dacă un accesoriu, cablul sau aparatul însuși este deteriorat.**
- Aceste instrucțiuni sunt disponibile și pe website-ul nostru [www.duolab.com](http://www.duolab.com)

### 3. PRECAUȚII PENTRU UTILIZARE

- A nu se utiliza la temperaturi sub 15°C și peste 35°C.
- Când asamblați accesoriile, asigurați-vă că le fixați corespunzător în compartimentul lor.

Indicatorul baterie clipește	Aveți suficientă baterie pentru 1 tratament. Încărcați dispozitivul de preparare a tratamentului cât mai curând posibil
Indicatorul de baterie clipește de 3 ori și apoi se stinge.	Dispozitivul de preparare a tratamentului nu are baterie. Încărcați-l. O încărcare de 5 minute vă va permite să efectuați 1 tratament.
Indicatorul baterie se oprește	Dispozitivul de preparare a tratamentului este încărcat

### 4. CURĂȚAREA

- Deconectați întotdeauna aparatul odată încărcat complet, înainte de curățare sau în cazul unei probleme operaționale.
- Nu curățați cu produse abrazive sau corozive.
- Nu-l scufundați sau porniți în apă, chiar și doar pentru a-l curăța.
- Nu curățați produsul sau dispenserul sub jet de apă.
- Curățați, după utilizare, cu o lavetă umezită.
- Nu puneți dispozitivul în mașina de spălat vase.
- Nu udați adaptorul.

### 5. GARANȚIE INTERNAȚIONALĂ LIMITATĂ

- Acest aparat este destinat numai uzului casnic.
- Nu poate fi utilizat în scopuri profesionale.
- Dacă aparatul este utilizat greșit, garanția devine nulă.
- Dacă aveți nevoie de informații suplimentare, în caz de probleme sau pur și simplu pentru a solicita sfaturi, vă rugăm să contactați serviciul dvs. Duolab de asistență clienți.
- Datele de contact serviciului clienților Duolab pot fi găsite la [www.duolab.com](http://www.duolab.com).

### 6. ÎN CAZ DE PROBLEME

Dacă scăpați dispozitivul dvs. și nu funcționează normal, nu îl mai utilizați și contactați un centru autorizat de service.

#### CREMA DVS. SE REVARSA ȘI SE RĂSPÂNDEȘTE ÎN APARAT:

- Verificați dacă capsulele au fost introduse corect în orificiile lor.
- Verificați dacă vârful capsulei nu a fost îndoit la introducere. Înlocuiți capsulele, asigurându-vă că vârful nu se îndoaie la introducere.
- Verificați dacă nu ați apăsat părțile flexibile ale dozatorului când îl scoateți din aparat. Trageți dozatorul ținând-l pe partea superioară rigidă.
- Asigurați-vă că ați pus corect cele două capsule în dozator înainte de a începe ciclul de amestecare.

#### NU ESTE CREMĂ ATUNCI CÂND APĂSAȚI DOZATORUL

- Verificați dacă capsulele au fost introduse corect și dacă crema nu sa vărsat în interiorul dispozitivului. Asigurați-vă că capsulele sunt așezate corect.
- Verificați dacă capătul capsulei nu a fost îndoit la introducere. Înlocuiți capsulele, asigurându-vă că vârful nu se îndoaie la introducere.
- Verificați dacă nu ați apăsat părțile flexibile ale suportului când îl scoateți din aparat. Trageți suportul ținând-l pe partea superioară rigidă.
- Asigurați-vă că ați pus corect cele două capsule în dozator înainte de a începe ciclul de amestecare.

#### CICLUL DE AMESTECARE NU ÎNCEPE

- Butonul ON/OFF este aprins: acest lucru este normal, doar apăsați butonul din nou pentru a porni ciclul
- Verificați dacă produsul are suficientă baterie pentru a porni ciclul. Produsul dvs. este proiectat cu o caracteristică de siguranță, ceea ce înseamnă că ciclul nu va porni dacă bateria nu este suficientă pentru a finaliza ciclul: reîncărcați bateria produsului (pentru mai multe detalii, consultați secțiunea "Precauții de utilizare").
- Butonul ON/Off clipește: Verificați dacă dozatorul a fost introdus corect în carcasa acestuia. Produsul emite un semnal sonor atunci când dozatorul este introdus corect.
- Verificați dacă capsulele dvs. au fost introduse corect în dozator. Verificați direcția de inserție indicată de săgeata tipărită pe capsulă.
- Dacă dozatorul nu este încă detectat, contactați cel mai apropiat serviciu post-vânzare

#### GĂSIȚI CEVA TRATAMENT SUB APARATUL DVS..

- Nu așezați dozatorul în produs cu capsulele folosite. Capsulele sunt de unică folosință.
- Pentru toate celelalte cazuri, consultați primele două paragrafe ale acestei secțiuni.

#### DOZATORUL NU INTRĂ ÎN CARCASA LUI.

- Verificați dacă ați îndepărtat corect blocul de transport din dozator la prima utilizare.
- Asigurați-vă că dozatorul a fost închis corect înainte de introducere
- Verificați dacă capsulele dvs. au fost introduse în mod corect în dozator. Uitați-vă la direcția de inserție indicată de săgeata tipărită pe capsulă.

#### NU PUTEȚI SCOATE DOZATORUL LA SFÂRȘITUL CICLULUI.

- Contactați cel mai apropiat serviciu post-vânzare.

#### UNA DIN CAPSULE RĂMÂNE ÎN DOZATOR CÂND SE SCOATE.

- Scoateți capsula rămasă utilizând o unealtă potrivită. Consultați secțiunea de mai sus privind îndepărtarea capsulelor.

#### PRODUSUL DVS. ESTE ÎN MODUL DE SIGURANȚĂ ( SEMNAL SONOR REPETITIV ȘI CLIPIT RAPID AL BAZEI).

- În cazul în care aparatul dvs. este în modul de siguranță, aplicați procesul de resetare: țineți apăsat cele două butoane H și I timp de 5 secunde. Dacă acest lucru persistă, contactați un centru de service autorizat.
- Dacă aparatul intră în modul de siguranță, nu folosiți capsulele și produsele cosmetice din dispenser: folosiți capsule noi dacă reporniți un nou ciclu.

#### LA INTRODUCEREA DOZATORULUI, BUTONUL "PADLOCK" LUMINEAZĂ ȘI NU ESTE POSIBIL SĂ PORNIM UN CICLU:

- Nu puteți efectua un ciclu la scurt timp după primul. Așteptați ca butonul "padlock" să dispară pentru a reporni un ciclu.

## 7. RESPONSABILITATE FAȚĂ DE MEDIUL ÎNCONJURĂTOR



### ① Să ajutăm la protejarea mediului

➔ Aparatul dvs. este proiectat să funcționeze mai mulți ani. Dar când decideți să-l înlocuiți, nu uitați să vă gândiți cum puteți ajuta să protejați mediul, permițându-i să fie refolosit, reciclat sau recuperat în alt mod. Acest lucru va împiedica orice impact nociv asupra mediului sau asupra sănătății umane datorită eliminării necontrolate a deșeurilor care pot conține substanțe periculoase. Această etichetă indică faptul că acest produs nu trebuie aruncat împreună cu deșeurile menajere. Predați acest aparat unui centru de colectare, unui distribuitor atunci când cumpărați un produs nou echivalent sau unui centru de service aprobat pentru a fi procesat.

Înainte de eliminarea dispozitivului, scoateți bateria și aruncați-o în conformitate cu reglementările și aranjamentele locale.

Dacă aveți întrebări, contactați serviciul clienți DUOLAB.

DUOLAB promovează colectarea capsulelor folosite.

1. Scoateți capsulele trăgând ușor capsula 2 afară din aplicator. Nu este nevoie să deschideți aplicatorul pentru acest lucru.
2. Puneți capsulele în coșul pentru reciclare.
3. Odată ce coșul este plin, reciclați capsulele. Puteți găsi mai multe informații pe site-ul oficial Duolab din regiunea dvs.

## 1. OPIS

### 1 Dozator

- A** Otvor za umetanje kapsule 1
- B** Otvor za umetanje kapsule 2
- C** Bočna vodilica za umetanje u kućište
- D** Područje fleksibilnog pritiska za doziranje kreme

### 2 Formulator

- E** Kontrolna ploča
- F** Područje pozicioniranja dozatora
- G** Svetlosni indikator baterije

**H** Dugme za uključivanje/isključivanje

**I** Dugme za otpuštanje dozatora

**J** Osvetljeni prsten

**3 K** Kapsula za osnovni tretman (1)

**L** Kapsula za aktivni tretman (2)

\*\*Kapsule nisu u opsegu isporuke\*\*

**4** Utikač transformatora





**M** Utikač transformatora

**N** Odvojivi konektori

## 2. SAVETI ZA BEZBEDNOST

- Radi vaše bezbednosti, ovaj aparat je u skladu sa važećim standardima i propisima (direktiva o niskonaponskoj opremi, elektromagnetnoj kompatibilnosti i zaštiti životne sredine, ...).
- Kao dodatnu bezbednosnu meru preporučujemo ugradnju zaštitnog uređaja diferencijalne struje u električnom kolu napajanja kupatila, nominalne diferencijalne struje do 30 mA. Posavetujte se sa instalaterom.
- **OPREZ!** Nemojte nikada da upotrebljavate aparat mokrih ruku ili pored vode u kadama za kupanje, tuševima, umivaonicima ili drugim posudama...
- Nemojte da upotrebljavate ovaj aparat u blizini kada, tuševa,  umivaonika ili drugih posuda koje sadrže vodu.
- Kada upotrebljavate aparat u kupatilu, posle upotrebe ga isključite iz strujnog napajanja jer prisutnost vode u blizini može da bude opasna čak i kada je aparat isključen. **Aparat neće raditi kada je priključen na električnu mrežu.**
- Za zemlje koje podležu propisima Evropske unije (C E) : Ovaj aparat mogu da upotrebljavaju deca uzrasta od 8 godina i starija, i osobe ograničenih fizičkih, čulnih ili mentalnih sposobnosti ili nedovoljnog iskustva i znanja ako su pod nadzorom ili ako su upućeni u bezbedan način upotrebe aparata i ako su razumeli opasnosti u vezi sa tim. Deca ne smeju da se igraju aparatom. Čišćenje i održavanje koje obavlja korisnik ne smeju da obavljaju deca bez nadzora.
- Bateriju je potrebno izvaditi iz aparata pre nego što aparat odložite u otpad. Prilikom vađenja baterije aparat mora biti isključen iz strujnog napajanja. Bateriju je potrebno bezbedno odložiti na otpad.
- **UPOZORENJE!** Držite aparat na suvom mestu.
- Za ostale zemlje koje ne podležu propisima Evropske unije: Ovaj aparat nije predviđen da ga upotrebljavaju osobe (uključujući decu) ograničenih fizičkih,

čulnih ili mentalnih sposobnosti ili nedovoljnog iskustva i znanja, osim ako ih nadzire osoba odgovorna za njihovu bezbednost koja im je prethodno dala uputstva o načinu upotrebe aparata. Nadgledajte decu da biste se uverili da se ne igraju sa aparatom.

- Ovaj aparat sadrži baterije koje smeju da menjaju samo obučene osobe.
- **UPOZORENJE!**    Odvojiva jedinica za napajanje: Za punjenje baterije upotrebljavajte samo odvojivu jedinicu za napajanje ZD12D100100 koja je isporučena sa ovim aparatom.
-  Ako su iglice na delovima utikača oštećene, izvor napajanja sa utikačem se ne sme koristiti.
- Spoljni savitljivi kabl ili gajtan ovog transformatora nije moguće zameniti; ako je gajtan oštećen ili ne radi, transformator mora da bude uklonjen.
- **Povlačenje baterija:** Litijum-jonske baterije potpuno ispraznite pre vađenja iz aparata. Otvorite odeljak za baterije pomoću alata, preseците sve priključke, a zatim reciklirajte baterije na bezbedan način.
- Podatke za kontakt korisničke službe kompanije Duolab pronaći ćete na internet stranici [www.duolab.com](http://www.duolab.com).
- Aparat uvek isključite iz strujnog napajanja kada se potpuno napuni, pre čišćenja ili u slučaju problema u radu.
- Upotrebljavajte aparat samo sa potrošnim materijalom koji je posebno predviđen za aparat.
- Isključite aparat iz strujnog napajanja kada se baterija potpuno napuni.
- Nemojte da držite aparat vlažnim rukama.
- Uverite se da je aparat koji upotrebljavate u skladu sa strujnom mrežom u zemlji upotrebe.
- Nemojte da isključujete aparat iz strujnog napajanja povlačenjem za kabl, već za utikač.
- Nemojte da upotrebljavate produžni kabl.
- **Vodite računa da se adapter ne pokvasi.**
- **Nemojte da upotrebljavate aparat ako su pribor, strujni kabl ili utikač oštećeni.**
- Ovo uputstvo je dostupno i na našoj internet stranici [www.duolab.com](http://www.duolab.com)

### 3. MERE PREDOSTROŽNOSTI ZA UPOTREBU

- Nemojte da upotrebljavate aparat pri temperaturama nižim od 15°C i višim od 35 °C.
- Prilikom postavljanja pribora vodite računa da pravilno ulegne na svoje mesto u pripadajućem odeljku.

Treperenje svetlosnog indikatora baterije	Baterija je dovoljno napunjena za 1 tretman. Napunite formulator preparata što je moguće pre.
Svetlosni indikator baterije treperi 3 puta, a zatim se isključuje.	Baterija formulatora preparata je istrošena. Napunite bateriju. 5 minuta punjenja omogućiće vam obavljanje 1 tretmana.
Svetlosni indikator baterije je isključen.	Baterija formulatora preparata je napunjena.

### 4. ČIŠĆENJE

- Aparat uvek isključite iz strujnog napajanja kada se potpuno napuni, pre čišćenja ili u slučaju problema u radu.
- Nemojte da čistite aparat abrazivnim ili korozivnim proizvodima.
- Nemojte da potapate uređaj u vodu i nemojte da ga stavljate pod vodu iz slavine radi čišćenja.
- Proizvod ili dozator nemojte da čistite pod vodom iz slavine.
- Posle upotrebe očistite proizvod vlažnom krpom.
- Nemojte stavljati aparat u sudomašinu.
- Nemojte kvasiti adapter.

### 5. MEĐUNARODNA OGRANIČENA GARANCIJA

- Ovaj aparat je namenjen samo za kućnu upotrebu.
- Aparat ne sme da se upotrebljava za profesionalne svrhe.
- U slučaju nepravilnog korišćenja aparata, garancija ne vredi i poništava se.
- Ako želite više informacija, u slučaju problema ili ako vam je potreban savet, obratite se korisničkoj službi kompanije Duolab.
- Podatke za kontakt korisničke službe kompanije Duolab pronaći ćete na internet stranici [www.duolab.com](http://www.duolab.com).

### 6. U SLUČAJU PROBLEMA

Ako vam aparat padne i ako ne radi normalno, nemojte da ga upotrebljavate i obratite se ovlašćenom servisnom centru.



#### KREMA SE IZLIVA I RAZLIVA U APARATU:

- proverite da li su kapsule pravilno umetnute u svoja kućišta.
- Proverite da li se vrh kapsule savio prilikom umetanja. Zamenite kapsule vodeći računa da se vrh ne savije prilikom umetanja.
- Vodite računa da ne pritisnete fleksibilne delove dozatora prilikom njegovog vađenja iz aparata. Povucite dozator držeći ga za čvrsti gornji deo.
- Proverite da li ste pravilno stavili dve kapsule u dozator pre nego što počnete sa ciklusom pritiskanja.

#### KREMA NE IZLAZI KADA SE DOZATOR PRITISNE.

- Proverite da li su kapsule pravilno umetnute i da li se krema razlila u aparatu. Uverite se da su kapsule pravilno postavljene.
- Proverite da li se kraj kapsule savio prilikom umetanja. Zamenite kapsule vodeći računa da se vrh ne savije prilikom umetanja.
- Vodite računa da ne pritisnete fleksibilne delove držača prilikom njegovog vađenja iz aparata. Povucite držač držeći ga za čvrsti gornji deo.
- Proverite da li ste pravilno stavili dve kapsule u dozator pre nego što počnete sa ciklusom pritiskanja.

#### CIKLUS GNEČENJA SE NE POKREĆE.

- Dugme za uključivanje/isključivanje ON/OFF svetli: to je normalno. Za pokretanje ciklusa jednostavno ponovo pritisnite dugme.
- Proverite da li je baterija proizvoda dovoljno napunjena za pokretanje ciklusa. Proizvod je opremljen bezbednosnom funkcijom koja onemogućava pokretanje ciklusa ako baterija nije dovoljno napunjena da se ciklus završi: ponovo napunite bateriju proizvoda (za više informacija pogledajte odeljak "mere predostrožnosti za upotrebu").
- Dugme za uključivanje/isključivanje ON/OFF treperi: proverite da li je dozator pravilno umetnut u pripadajuće kućište. Kada je dozator pravilno umetnut, oglašava se zvučni signal.
- Proverite da li su kapsule pravilno umetnute u dozator. Pogledajte smer umetanja koji je naveden strelicom odštampanom na kapsuli.
- Ako se dozator još uvek ne detektuje, obratite se najbližem servisnom centru.

#### ISPOD APARATA NALAZITE OSTATKE PREPARATA.

- Nemojte da stavljate u aparat dozator sa iskorišćenim kapsulama. Kapsule su predviđene za jednokratnu upotrebu.
- Za sve druge slučajeve pogledajte prva dva odlomka u ovom odeljku.

#### DOZATOR NE MOŽE DA SE UMETNE U KUĆIŠTE.

- Proverite da li ste pravilno skinuli transportnu blokadu sa dozatora prilikom prve upotrebe.
- Pre umetanja uverite se da je dozator pravilno zatvoren.
- Proverite da li su kapsule pravilno umetnute u dozator. Pogledajte smer umetanja koji je naveden strelicom odštampanom na kapsuli.

#### DOZATOR NE MOŽE DA SE IZVADI NA KRAJU CIKLUSA.

- Obratite se najbližem ovlašćenom servisnom centru.

#### JEDNA OD KAPSULA OSTAJE U DOZATORU PRILIKOM VAĐENJA.

- Izvadite preostalu kapsulu pomoću odgovarajućeg alata. Pogledajte gornji odeljak o vađenju kapsula.

#### PROIZVOD JE U BEZBEDNOM REŽIMU RADA (PONAVLJAJUĆI ZVUČNI SIGNAL I BRZO TREPERENJE KUĆIŠTA).

- Ako je aparat u bezbednom režimu rada primenite postupak resetovanja: držite dva dugmeta H i I pritisnutim 5 sekundi. Ako problem i dalje postoji, obratite se ovlašćenom servisnom centru.
- Ako vaš aparat pređe u bezbednosni režim rada, nemojte da upotrebljavate kapsule i kozmetičke preparate u dozatoru: ako ponovo pokrećete novi ciklus, upotrebite nove kapsule.

#### PRILIKOM UMETANJA DOZATORA SVETLI DUGME "KATANAC" I CIKLUS NE MOŽE DA SE POKRENE:

- ciklus ne možete obaviti kratko posle prvog ciklusa. Za ponovno pokretanje ciklusa sačekajte da se dugme "katanac" isključi.

## 7. ODGOVORNOST ZA ŽIVOTNU SREDINU



### ❗ Pomožimo u zaštiti životne sredine!

➡ Vaš aparat je konstruisan da radi mnogo godina. Međutim, kada ga odlučite zameniti, svakako razmislite o tome kako možete da pomognete u zaštiti životne sredine ponovnom upotrebom aparata, njegovim recikliranjem ili obnovom na neki drugi način. Time ćete sprečiti štetan uticaj na životnu sredinu ili zdravlje ljudi zbog nekontrolisanog odlaganja otpada koji može da sadrži opasne supstance. Ova nalepnica znači da ovaj proizvod ne sme da se odlaže zajedno sa kućnim otpadom. Odnosite aparat na mesto za sakupljanje otpada, prodavcu prilikom kupovine novog ekvivalentnog proizvoda ili u ovlašćeni servisni centar radi dalje obrade.

Pre odlaganja aparata na otpad, izvadite bateriju i odložite je u otpad u skladu sa propisima i lokalnim odredbama.

Ako imate pitanja, obratite se korisničkoj službi kompanije DUOLAB.

Kompanija DUOLAB promovira prikupljanje iskorišćenih kapsula.

1. Uklonite kapsule laganim izvlačenjem kapsule 2 iz dozatora. Nema potrebe da otvarate dozator da biste ovo uradili.
2. Čuvajte kapsule u kanti za reciklažu.
3. Kada se kanta napuni, reciklirajte kapsule. Više informacija možete pronaći na zvaničnoj veb stranici kompanije Duolab za vaš region.





## 1. POPIS

- |   |  |
|---|--|
| <b>1</b> Dávkovač   | <b>G</b> Indikátor časovača                    |
| <b>A</b> Otvor pre vloženie kapsuly 1                     | <b>H</b> Hlavný vypínač                        |
| <b>B</b> Otvor pre vloženie kapsuly 2                     | <b>I</b> Tlačidlo pre uvoľnenie veka           |
| <b>C</b> Bočný zavádzač pre vloženie do základne          | <b>J</b> Svietiaci krúžok                      |
| <b>D</b> Flexibilná oblasť stlačenia pre dávkovanie krému | <b>3 K</b> Kapsula na základné ošetrovanie (1) |
| <b>2</b> Formulátor                                       | <b>L</b> Kapsula na aktívne ošetrovanie (2)    |
| <b>E</b> Ovládací panel                                   | **Kapsuly nie sú súčasťou balenia**            |
| <b>F</b> Oblasť umiestnenia dávkovača                     | <b>4</b> Zástrčka transformátora               |
|   | <b>M</b> Zástrčka transformátora               |
|   | <b>N</b> Odnímateľné konektory                 |

## 2. BEZPEČNOSTNÉ RADY

- Z dôvodu vašej bezpečnosti je toto zariadenie v súlade s platnými normami a predpismi (smernice o nízkom napätí, elektromagnetickej kompatibilite, životnom prostredí ...).
- Ako doplnkové bezpečnostné opatrenie odporúčame inštalovať v elektrickom obvode kúpeľne zariadenie na meranie zvyškového prúdu, ktoré pracuje pri maximálne 30 mA. Jeho inštaláciu konzultujte s odborníkom.
- **UPOZORNENIE:** Zariadenie nikdy nepoužívajte s mokrymi rukami alebo v blízkosti vody vo vani, sprchách, umývadlách alebo iných nádobách...
- **VAROVANIE:** toto zariadenie nepoužívajte v blízkosti vane, sprchy, umývadiel alebo iných nádob obsahujúcich vodu. 
- Ak spotrebič používate v kúpeľni, po použití ho odpojte od siete, pretože prítomnosť vody predstavuje riziko, aj keď je spotrebič vypnutý. **Spotrebič nebude fungovať, kým je pripojený k elektrickej sieti.**
- Pre krajiny podliehajúce európskym predpisom (C €) : Toto zariadenie nesmú používať deti od 8 rokov a osoby s obmedzenými fyzickými, zmyslovými alebo duševnými schopnosťami alebo nedostatkom skúseností a znalostí, ak nie sú pod dohľadom alebo neboli riadne poučené o používaní zariadenia bezpečným spôsobom a nechápu možné riziká spojené s jeho používaním. Deti sa nesmú so zariadením hrať. Čistenie a údržbu nesmú robiť deti, ak nie sú pod dohľadom dospelého osoby.
- Pred likvidáciou vyberte zo zariadenia batérie. Pri vyberaní batérie musí byť zariadenie odpojené od elektrického napájania. Batéria sa musí likvidovať bezpečným spôsobom.
- **VAROVANIE:** Nikdy nepoužívajte spotrebič na vlhkom mieste.

- Pre krajiny, na ktoré sa nevzťahujú európske predpisy: Tento spotrebič nesmú používať osoby (vrátane detí) so zníženými fyzickými, zmyslovými alebo rozumovými schopnosťami, nedostatkom skúseností a znalostí, ak neboli oboznámené s používaním zariadenia alebo nepracujú pod dohľadom osoby zodpovednej za ich bezpečnosť. Dozrite na to, aby sa deti so zariadením nehrali.
- Toto zariadenie obsahuje batérie, ktoré môžu vymieňať len kvalifikované osoby.
- **VAROVANIE :**   Odnímateľná napájacia jednotka Na nabíjanie batérie používajte iba napájaciu jednotku a základňu ZD12D100100 dodanú s týmto zariadením.
-  V prípade poškodenia kolíkov zástrčky vyradte zásuvný sieťový zdroj.
- Externý ohybný kábel či šnúru tohto transformátora nie je možné vymeniť. V prípade poškodenia alebo nefunkčnosti kábla vyradte transformátor.
- **Odobratie batérií:** Pred vybratím nechajte batérie úplne vybiť. Pomocou nástroja otvorte priehradku na batérie, odpojte všetky spojenia a potom batérie bezpečným spôsobom recyklujte.
- Kontaktné údaje pre Duolab starostlivosť o zákazníkov nájdete na adrese [www.duolab.com](http://www.duolab.com).
- Po úplnom nabití zariadenia, pred jeho čistením alebo v prípade prevádzkového problému zariadenie vždy odpojte od napájania.
- Nepoužívajte so spotrebným materiálom, ktorý nie je určený špeciálne pre toto zariadenie.
- Keď je batéria úplne nabitá, odpojte zariadenie zo siete.
- Zariadenie nedržte mokrymi alebo vlhkými rukami.
- Uistite sa, že zariadenie, ktoré používate, je v súlade s elektrickou sieťou v krajine použitia.
- Neodpájajte ho pomocou kábla, ale vytiahnite zástrčku.
- Nepoužívajte predlžovaciu šnúru.
- **Nenechávajte adaptér mokrý.**
- **Nepoužívajte spotrebič, ak je poškodené príslušenstvo, kábel alebo samotný spotrebič.**
- Tieto pokyny môžete tiež nájsť na našej internetovej stránke [www.duolab.com](http://www.duolab.com)

### 3. BEZPEČNOSTNÉ OPATRENIA PRE BEZPEČNÉ POUŽITIE

- Nepoužívajte pri teplotách pod 15 °C a nad 35 °C.
- Pri montáži príslušenstva sa uistite, že ste ho správne osadili na miesto.

Signalizácia stavu batérie	Máte dostatok batérie na 1 ošetrovanie. Formulátor na ošetrovanie nabite čo najskôr
Indikátor batérie 3-krát zabliká, a potom zhasne.	Váš formulátor na ošetrovanie má vybitú batériu. Nabite ho. 5-minútové nabíjanie vám umožní vykonať 1 ošetrovanie.
Indikátor batérie nesvieti	Váš formulátor na ošetrovanie je nabitý

### 4. ČISTENIE

- Po úplnom nabití zariadenia, pred jeho čistením alebo v prípade prevádzkového problému zariadenie vždy odpojte od napájania.
- Nečistite ho abrazívnymi alebo korozívnymi výrobkami.
- Neponárajte do vody alebo nezapínajte pod vodou za účelom čistenia.
- Výrobok ani dávkovač nečistite pod vodou.
- Na čistenie povrchu výrobku použite navlhčenú handričku.
- Nedávajte do umývačky na riad.
- Adaptér nenamáčajte.

### 5. MEDZINÁRODNÁ OBMEDZENÁ ZÁRUKA

- Tento prístroj je určený len na domáce použitie.
- Nesmie sa používať na profesionálne účely.
- Záruka sa stáva neplatnou, ak sa zariadenie používa nesprávne.
- Ak budete potrebovať akékoľvek ďalšie informácie, v prípade problémov alebo jednoducho potrebujete radu, obráťte sa na Duolab starostlivosť o zákazníkov.
- Kontaktné údaje pre Duolab starostlivosť o zákazníkov nájdete na adrese [www.duolab.com](http://www.duolab.com).

### 6. V PRÍPADE AKÉHOKOL'VEK PROBLÉMU

Nepoužívajte zariadenie a kontaktujte autorizované servisné stredisko, ak vaše zariadenie spadlo alebo nefunguje normálne.

#### VÁŠ KRÉM VYTEKÁ A ZATEKÁ DO ZARIADENIA

- Skontrolujte, či boli kapsuly správne vložené do svojich puzdier.
- Skontrolujte, či hrot kapsuly nebol po vložení zahnutý. Vymeňte kapsuly a dbajte pritom na to, aby sa hrot po vložení nezahol.
- Skontrolujte, či ste pri vyberaní dávkovača zo zariadenia nestlačili jeho pružné časti. Vytiahnite dávkovač tak, že ho pridržíte na pevnej hornej časti.
- Pred začatím cyklu miešania sa uistite, že ste obe kapsule vložili správne do dávkovača.

#### PRI STLAČENÍ DÁVKOVAČA NEVYTEKÁ ŽIADNY KRÉM

- Skontrolujte, či sú kapsuly správne vložené a či krém nezateká do zariadenia. Uistite sa, že kapsuly sú správne umiestnené.
- Skontrolujte, či hrot kapsuly nebol po vložení zahnutý. Vymeňte kapsuly a dbajte pritom na to, aby sa hrot po vložení nezahol.
- Skontrolujte, či ste pri vyberaní dávkovača zo zariadenia nestlačili pružné časti držiaka. Vytiahnite držiak tak, že ho pridržíte na pevnej hornej časti.
- Pred začatím cyklu miešania sa uistite, že ste obe kapsule vložili správne do dávkovača.

#### KANVICA NEZAČNE OHRIEVAŤ

- Tlačidlo ON / OFF svieti: toto je normálne, stačí stlačiť tlačidlo ešte raz, aby ste spustili cyklus
- Skontrolujte, či má výrobok dostatok batérie na spustenie cyklu. Váš výrobok je navrhnutý s bezpečnostnou funkciou, čo znamená, že cyklus sa nespustí, ak nie je dostatok batérie na jeho dokončenie: nabite batériu vášho výrobku (ďalšie podrobnosti nájdete v časti „Bezpečnostné opatrenia na používanie“).
- Tlačidlo ON/OFF nie je zapnuté. Skontrolujte, či je dávkovač riadne vložený do svojho puzdra. Keď je dávkovač vložený správne, výrobok vydáva zvukový signál.
- Skontrolujte, či sú kapsuly správne vložené do dávkovača. Pozrite sa na smer vkladania vyznačený na kapsule šípkou.
- Ak dávkovač stále nie je detekovaný, obráťte sa na najbližší popredajný servis

#### POD ZARIADENÍM NÁJDETE TROCHU OŠETROVACIEHO PRÍPRAVKU.

- Nedávajte dávkovač do výrobku s použitými kapsulami. Kapsuly sú jednorazové.
- Vo všetkých ostatných prípadoch pozrite dva prvé odseky tohto oddielu.

#### DÁVKOVAČ SA NEDA VLOŽIŤ DO SVOJHO PUZDRA.

- Po prvom použití skontrolujte, či ste správne odstránili prepravny blok z dávkovača.
- Pred vložením sa uistite, že je dávkovač správne zatvorený
- Skontrolujte, či sú kapsuly správne vložené do dávkovača. Pozrite sa na smer vkladania vyznačený na kapsule šípkou.

#### NA KONCI CYKLU NEMÔŽETE VYBRAŤ DÁVKOVAČ.

- Obráťte sa na najbližší servis.

#### JEDNA Z KAPSÚL ZOSTANE V ZASOBNÍKU PRI VYBERANÍ.

- Zvyšnú kapsulu vyberte vhodným nástrojom. Pozri vyššie uvedenú časť o vyberaní kapsúl.

#### VÁŠ VÝROBK JE V NÚDZOVOM REŽIME (OPAKOVANÝ ZVUKOVÝ SIGNÁL A RÝCHLE BLIKANIE ZÁKLADNE).

- V prípade, že je váš spotrebič v bezpečnostnom režime, vykonajte proces resetovania: podržte dve tlačidlá H a I na 5 sekúnd. Ak problém pretrváva, obráťte sa na autorizované servisné stredisko.
- Ak váš spotrebič prejde do bezpečnostného režimu, nepoužívajte kapsle a kozmetiku vo výdajníku: použite nové kapsle, ak reštartujete nový cyklus.

#### PRI VKLADANÍ DÁVKOVAČA SA ROZSVIETI TLAČIDLO „ZÁMOK“ A NIE JE MOŽNÉ SPUSTIŤ CYKLUS.

- Cyklus nie je možné vykonať krátko po prvom cykle. Počkajte, kým tlačidlo „záмок“ nezhasne a cyklus znovu spustíte.

## 7. ZODPOVEDNOSŤ ZA ŽIVOTNÉ PROSTREDIE



### ❶ POMÔŽTE CHRÁNIŤ ŽIVOTNÉ PROSTREDIE!

➡ Váš spotrebič je určený na prevádzku počas mnohých rokov. Keď sa ho však rozhodnete vymeniť, nezabudnite popremýšľať o tom, ako môžete pomôcť chrániť životné prostredie tým, že umožníte jeho opätovné použitie, recykláciu alebo zhodnotenie iným spôsobom. Tým sa zabráni akémukoľvek škodlivému vplyvu na životné prostredie alebo ľudské zdravie v dôsledku nekontrolovanej likvidácie odpadu, ktorý môže obsahovať nebezpečné látky. Tento štítok označuje, že tento výrobok sa nesmie likvidovať s domovým odpadom. Odovzdajte ho do miestnej komunálnej zberne alebo autorizovaného servisného strediska na spracovanie.

Pred likvidáciou zariadenia vyberte z neho batériu a zlikvidujte ju v súlade s nariadeniami a miestnymi predpismi.

Ak máte akékoľvek otázky, obráťte sa na zákaznícky servis DUOLAB.

DUOLAB podporuje zber použitých kapsúl.



1. Vyberte kapsuly jemným vytiahnutím kapsuly 2 z dávkovača. Nemusíte pritom dávkovač otvárať.
2. Kapsuly vyhadzujte do koša na recyklovanie odpadu.
3. Keď sa kôš naplní, recyklujte kapsuly. Viac informácií nájdete na webovej lokalite Duolab pre vašu oblasť.

## 1. OPIS

- |   |  |
|---|--|
| <b>1</b> Dozirník   | <b>G</b> Indikátor baterije            |
| <b>A</b> Odprtina za vstavljanje kapsule 1                      | <b>H</b> Gumb za vklop/izklop          |
| <b>B</b> Odprtina za vstavljanje kapsule 2                      | <b>I</b> Gumb za sprostitev dozirnika  |
| <b>C</b> Stransko vodilo za vstavljanje v osnovno enoto         | <b>J</b> Osvetlen obroček              |
| <b>D</b> Območje s prilagodljivim pritiskom za odmerjanje kreme | <b>3 K</b> Kapsula za osnovno nego (1) |
| <b>2</b> Formulátor   | <b>L</b> Kapsula za aktívno nego (2)   |
| <b>E</b> Nadzorna plošča  | **Kapsule niso priložene**             |
| <b>F</b> Območje za namestitev dozirnika                        | <b>4</b> Vtič transformatorja          |
|   | <b>M</b> Vtič transformatorja          |
|   | <b>N</b> Odstranljivi priključki       |

## 2. VARNOSTNI NASVET

- Zaradi vaše varnosti je naprava skladna z veljavnými standardmi in direktívami (direktive o nízkej napetosti, elektromagnetnej združljivosti, okolju itd.).
- Kot dodaten varnostný opatrenie doporučujeme, aby ste napravo pripojili k napájaniu z napájacieho zdroja s najviac 30 mA. Za nasvet sa obráťte na inštalatéra.
- **POZOR:** Naprave nikdy ne používajte z mokrimi rukami oziroma v blízkosti vody v kopalniach, kadech, prahoch, umývadlách alebo iných posodach.
- Naprave ne používajte v blízkosti kopalniach, kadi, tušev, bazénov alebo iných oblastí, kde je voda. 
- Kadar napravo používate v kopalni, ju po použití odpojte od elektrického siete, aby ste sa vyhli nebezpečenstvu, ktoré predstavuje voda. Taktiež je naprava vypnutá.
- **Naprava ne bo delovala, keď je pripojená k elektrickému sieťu.**
- Za države, za ktoré platia európske predpisy (CE): To napravo môžu používať deti od 8 rokov, staršie osoby alebo osoby so znižujúcou sa fyzickou, duševnou alebo intelektuálnou schopnosťou, ktoré sú pod dohľadom zodpovednej osoby, ktorá im poskytla všetky potrebné informácie o bezpečnej a správnej údržbe naprave. Deti sa s napravo nemajú hrať. Deti nemajú čistiť ani udržiavať napravo bez dozoru.
- Pred odstraňovaním naprave najprv odstráňte batérie. Pred odstránením batérie musíte napravo odpojiť od elektrického siete. Batérie vyberte bezpečným spôsobom.
- **OPOZORILO:** Napravo používajte v suchom a dobre vetranom priestore.
- Za države, za ktoré platia európske predpisy: Te naprave nemajú používať osoby (vrátane detí), ktoré majú zníženú fyzickú alebo duševnú schopnosť.

- ali duševne zmogljivosti ter nimajo dovolj izkušenj ali znanja, razen če jih pri uporabi naprave nadzorujejo in usmerjajo osebe, odgovorne za njihovo varnost. Nadzirajte svoje otroke ter poskrbite, da se z napravo ne bodo igrali.
- Ta naprava vsebuje baterije, ki jih lahko zamenjajo le usposobljene osebe.
  - **OPOZORILO** :  Snemljiva napajalna enota: Za namen polnjenja baterije uporabljajte le snemljivo napajalno enoto ZD12D100100, ki je priložena napravi.
  -  Če so zatiči delov vtiča poškodovani, je treba dele za priključitev v električno napajanje zavreči.
  - Zunanjega prožnega kabla transformatorja ni mogoče zamenjati; če je napajalni kabel poškodovan ali ne deluje, je treba transformator zavreči.
  - **Odstranjevanje baterij:** Preden odstranite Li-ion baterije, jih popolnoma izpraznite. S pomočjo orodja odprite predal za baterije, odrežite priključke in nato baterije varno reciklirajte.
  - Kontaktne podatke službe za pomoč strankam podjetja Duolab najdete na spletnem mestu [www.duolab.com](http://www.duolab.com).
  - Napravo vedno izključite iz električnega omrežja, ko je popolnoma napolnjena, pred čiščenjem ali v primeru nedelovanja.
  - Ne uporabljajte je s potrošnim materialom, ki ni posebej zasnovan za to napravo.
  - Ko je baterija popolnoma napolnjena, izključite napravo iz električnega omrežja.
  - Naprave ne prijemajte z vlažnimi rokami.
  - Prepričajte se, da je naprava, ki jo uporabljate, v skladu z električnim omrežjem v državi uporabe.
  - Naprave ne izključite tako, da povlečete za napajalni kabel, temveč primite za vtič.
  - Ne uporabljajte podaljška.
  - **Adapter se ne sme zmočiti.**
  - **Nikoli ne uporabljajte naprave, če je poškodovana oz. če je poškodovan napajalni kabel ali dodatna oprema.**
  - Ta navodila so na voljo tudi na naši spletni strani [www.duolab.com](http://www.duolab.com).

### 3. NAVODILA ZA VARNO UPORABO

- Naprave ne uporabljajte pri temperaturah pod 15 °C in nad 35 °C.
- Pri sestavljanju dodatne opreme se prepričajte, da ste jo dobro pritrdili na ustrezno mesto v njihovem predelku.

Indikator baterije utripa	Baterija zadostuje za 1 nego. Takoj, ko je mogoče, napolnite negovalni formulator.
Indikator baterije 3-krat utripne, nato pa se izklopi.	Baterija v negovalnem formulatorju se je izpraznila. Napolnite jo. Po 5-minutnem polnjenju lahko izvedete 1 nego.
Indikator baterije se je izklopil.	Vaš negovalni formulator je napolnjen.

### 4. ČIŠČENJE

- Napravo vedno izključite iz električnega omrežja, ko je popolnoma napolnjena, pred čiščenjem ali v primeru nedelovanja.
- Naprave ne čistite z abrazivnimi ali korozivnimi izdelki.
- Naprave ne potaplajte v vodo in je ne dajajte pod tekočo vodo, da bi jo očistili.
- Izdelka ali dozirnika ne čistite pod tekočo vodo.
- Po uporabi izdelek očistite z vlažno krpo.
- Izdelka ne čistite v pomivalnem stroju.
- Adapter se ne sme zmočiti.

### 5. MEDNARODNA OMEJENA GARANCIJA

- Naprava je namenjena samo za uporabo doma.
- Ni primerna za komercialno uporabo.
- Garancija se v primeru nepravilne uporabe naprave izniči in ne velja več.
- Če potrebujete kakršne koli dodatne informacije ali nasvet oz. v primeru težav se obrnite na službo za pomoč strankam podjetja Duolab.
- Kontaktne podatke službe za pomoč strankam podjetja Duolab najdete na spletnem mestu [www.duolab.com](http://www.duolab.com).

### 6. V PRIMERU KAKRŠNIH KOLI TEŽAV

Če vam je naprava padla in ne deluje pravilno, je ne uporabljajte in se obrnite na pooblaščen servisni center.

#### KREMA SE RAZLIJE IN STEČE V NAPRAVO.

- Preverite, ali so bile kapsule pravilno vstavljene v svoje predelke.
- Prepričajte se, da se konica kapsule ob vstavljanju ni prepognila. Zamenjajte kapsule in poskrbite, da se konica ob vstavljanje ne prepogne.
- Prepričajte se, da med odstranjevanjem dozirnika z naprave niste stisnili njegovih upogljivih delov. Dozirniki povlecite tako, da ga primete za togi zgornji del.
- Preden začnete postopek masaže, se prepričajte, da ste pravilno vstavili obe kapsuli v dozirnik.

#### OB PRITISKU NA DOZIRNIK NI KREME

- Preverite, ali sta kapsuli pravilno vstavljene in da se krema ni razlila v napravi. Prepričajte se, da sta kapsuli ustrezno nameščeni.
- Prepričajte se, da se konec kapsule ob vstavljanju ni upognil. Zamenjajte kapsule in poskrbite, da se konica ob vstavljanje ne prepogne.
- Zagotovite, da med odstranjevanjem nosilca z naprave niste pritisnili njegovih upogljivih delov. Povlecite nosilec, tako da ga primete za togi zgornji del.
- Preden začnete masažni cikel, se prepričajte, da ste pravilno vstavili obe kapsuli v dozirnik.

#### MASAŽNI CIKEL SE NE ZAŽENE.

- Gumb za VKLOP/IZKLOP sveti: to je običajno. Znova pritisnite gumb, da začnete cikel.
- Preverite, ali je baterija izdelka dovolj napolnjena, da lahko zaženete cikel. Ta izdelek je zasnovan z varnostno funkcijo, kar pomeni, da se cikel ne bo zagnal, če baterija ni dovolj napolnjena, da bi se cikel lahko zaključil. Znova napolnite baterijo izdelka (za več podrobnosti glejte poglavje »Varnostna navodila za uporabo«).
- Gumb za VKLOP/IZKLOP utripa: Preverite, ali je dozirniki pravilno vstavljen v ohišje. Ko je dozirniki pravilno vstavljen, boste zaslišali zvok.
- Preverite, ali ste vstavili kapsule v dozirnik tako, da so pravilno obrnjene. Glejte smer vstavljanja, ki jo kaže puščica na kapsuli.
- Če izdelek še vedno ne zazna dozirnika, se obrnite na najbližjo poprodajno službo.

#### NEKAJ KREME NAJDETE POD NAPRAVO.

- Dozirniki ne vstavljajte v izdelek z uporabljenimi kapsulami. Kapsule so za enkratno uporabo.
- Za vse ostale primere glejte prva dva odstavka v tem poglavju.

#### DOZIRNIKA NI MOGOČE VSTAVITI V NJEGOVO OHIŠJE.

- Preverite, ali ste pred prvo uporabo z dozirnika ustrezno odstranili blokado za transport.
- Preverite, ali je bil dozirniki pravilno zaprt, preden ste ga vstavili.
- Preverite, ali ste kapsule vstavili v dozirnik tako, da so pravilno obrnjene. Glejte smer vstavljanja, ki jo kaže puščica na kapsuli.

#### PO KONČANEM CIKLU DOZIRNIKA NE MORETE ODSTRANITI.

- Obrnite se najbližjo poprodajno službo.

#### ENA OD KAPSUL JE MED ODSTRANJEVANJE OSTALA V DOZIRNIKU.

- Odstranite preostalo kapsulo z ustreznim orodjem. Postopek odstranjevanja kapsul si oglejte v zgornjem poglavju.

#### IZDELEK JE V VARNEM NAČINU DELOVANJA (PONAVLJAJOČ ZVOČNI SIGNAL IN HITRO UTRIPANJE OSNOVNE ENOTE).

- Če je naprava v varnem načinu delovanja, jo ponastavite: pritisnite in 5 sekund pridržite gumba H in I. Če težave ne morete odpraviti, stopite v stik s pooblaščenim servisnim centrom.
- Če naprava preide v varen način, ne uporabite kapsul in kozmetike, ki se nahajajo v dozirniku: uporabite nove kasule, če ponovno zaženete nov cikel.

#### MED VSTAVLJANJEM DOZIRNIKA ZASVETI LUČKA S »KLJUČAVNICO« IN CIKLA NI MOGOČE ZAGNATI:

- Takoj po zaključku prvega cikla ne morete začeti naslednjega. Počakajte, da gumb s »ključavnico« preneha svetiti in znova zaženete cikel.

## 7. OKOLJSKA ODGOVORNOST



### ❗ Pomagajte varovati okolje

➡ Vaša naprava je zasnovana za večletno delovanje. Ko se odločite, da jo želite zamenjati, razmislite, kako lahko pomagate pri varovanju okolja, tako da omogočite njeno vnovično uporabo, reciklažo ali obnovo. Na ta način boste preprečili škodljiv vpliv na okolje ali zdravje ljudi zaradi nenadzorovanega odlaganja odpadkov, ki lahko vsebujejo škodljive snovi. Ta nalepka označuje, da izdelka ne smete zavreči med gospodinjske odpadke. Dostavite ga v zbirni center, distributerju, ko kupite nov, enak izdelek, ali v pooblaščen servisni center za obdelavo.

Preden zavržete napravo, odstranite baterije in jih zavržite v skladu s predpisi in lokalnimi ureditvami.

V primeru vprašanj se obrnite na službo za pomoč strankam podjetja DUOLAB.

Podjetje DUOLAB spodbuja zbiranje uporabljenih kapsul.

1. Odstranite kapsuli tako, da 2. kapsulo nežno odstranite iz dozirnika. Pri tem dozirnika ni treba odpreti.
2. Kapsuli odložite v koš za recikliranje.
3. Ko je koš poln, kapsule reciklirajte. Več informacij za svojo regijo najdete na uradnem spletnem mestu Duolab.



## ٧. المسؤولية البيئية



### ① لنساعد في حماية البيئة

جهازك مصمم للعمل لعدة أعوام. ولكن عند اتخاذك لقرار استبداله، ضع في حسابك الطرق التي يمكنك اتباعها للمساعدة في حماية البيئة عن طريق السماح بإعادة استخدامه أو إعادة تدويره أو استغلاله بأي طريقة أخرى. فهذا سيمنع أي تأثير ضار على البيئة أو صحة البشر بسبب التخلص غير المسيطر عليه للنفايات التي قد تحتوي على مواد خطيرة. تشير هذه العلامة إلى أنه لا يجب التخلص من المنتج مع النفايات المنزلية. بل اذهب به إلى نقطة تجميع، أو إلى الموزع عند شراء منتج جديد مماثل، أو إلى مركز خدمة معتمد لمعالجته.

قبل التخلص من الجهاز، اخلع البطارية وتخلص منها وفقاً للوائح التنظيمية والترتيبات المحلية.

إذا كانت لديك أي أسئلة، تواصل مع قسم خدمة عملاء DUOLAB.

تشجع شركة DUOLAB على جمع الكبسولات المستخدمة.

١. أزل الكبسولتين من خلال سحب الكبسولة ٢ برفق إلى خارج وحدة الموزع. لست بحاجة إلى فتح وحدة الموزع لإتمام الأمر.

٢. احتفظ بالكبسولتين في سلة المهملات الخاصة بك.

٣. بمجرد امتلاء سلتك، تخلص من الكبسولتين. يمكنك العثور على المزيد من المعلومات على موقع الخاص بمنطقتك Duolab الويب الرسمي لـ.

يتم سكب الكريم وتوزيعه في الجهاز:

- تحقق ما إذا كان قد تم إدخال الكبسولات بشكل صحيح في حاوياتها.
- تأكد من عدم تعرض طرف الكبسولة للطبي عند إدخاله. استبدل الكبسولات، مع التأكد من عدم تعرض طرف الكبسولة للطبي عند إدخاله.
- تأكد من عدم ضغطك على الأجزاء المرنة لوحدة الموزع عند إخراجها من الجهاز. اسحب وحدة الموزع عن طريق إمساكها من الجزء العلوي الصلب.
- تأكد من وضعك للكبسولتين بشكل ملائم في وحدة الموزع قبل بدء دورة العجن.

لا يوجد كريم عند الضغط على وحدة الموزع.

- تأكد من إدخال الكبسولات بشكل ملائم، وأن الكريم لم ينسكب داخل الجهاز. تأكد من وضع الكبسولات في موضعها المناسب بشكل صحيح.
- تأكد من عدم تعرض طرف الكبسولة للطبي عند إدخاله. استبدل الكبسولات، مع التأكد من عدم تعرض طرف الكبسولة للطبي عند إدخاله.
- تأكد من عدم ضغطك على الأجزاء المرنة للحامل عند إخراجها من الجهاز. اسحب الحامل عن طريق إمساكها من الجزء العلوي الصلب.
- تأكد من وضعك للكبسولتين بشكل ملائم في وحدة الموزع قبل بدء دورة العجن.

دورة العجن لا تبدأ.

- زر التشغيل/الإيقاف مضاء: هذا طبيعي، وما عليك سوى الضغط على الزر مرة أخرى لبدء الدورة.
- تحقق ما إذا كان شحن البطارية بالجهاز كافيًا لبدء الدورة. تم تزويد منتجك بخاصية حماية، وهذا يعني أن الدورة لن تبدأ إذا كان شحن البطارية غير كافٍ لإكمالها: أعد شحن بطارية منتجك (راجع قسم "احتياطات الاستخدام" للمزيد من التفاصيل).
- زر التشغيل/الإيقاف يومض: تحقق من إدخال وحدة الموزع بشكل ملائم في حاويتها. يقوم المنتج بإصدار إشارة صوتية عند إدخال وحدة الموزع بشكل صحيح.
- تأكد من إدخال كبسولاتك بشكل صحيح في وحدة الموزع. انتبه لاتجاه الإدخال المشار إليه من خلال السهم المطبوع على الكبسولة.
- إن لم يتم اكتشاف وحدة الموزع، تواصل مع أقرب فرع لخدمة ما بعد البيع.

هناك كمية من المعالجة أسفل جهازك.

- لا تضع وحدة الموزع في المنتج وبها كبسولات مستهلكة. الكبسولات صالحة للاستخدام مرة واحدة.
- بالنسبة لجميع الحاويات الأخرى، قم بمراجعة أول فقرتين من هذا القسم.

وحدة الموزع لا تدخل في حاويتها.

- تأكد من إزالتك لكتلة النقل كما ينبغي من وحدة الموزع عند الاستخدام للمرة الأولى.
- تأكد من إغلاق وحدة الموزع بشكل صحيح قبل الإدخال.
- تأكد من إدخال كبسولاتك بشكل صحيح في وحدة الموزع. انتبه لاتجاه الإدخال المشار إليه من خلال السهم المطبوع على الكبسولة.

لا يمكنك خلع وحدة الموزع في نهاية الدورة.

- تواصل مع أقرب فرع لخدمة ما بعد البيع.

تظل إحدى الكبسولتين في وحدة الموزع عند خلعهما.

- أزل الكبسولة المتبقية باستخدام أداة مناسبة. راجع القسم أعلاه للتعرف على كيفية إزالة الكبسولات.

منتجك في الوضع الآمن (هناك إشارة صوتية متكررة مع وميض سريع في القاعدة).

- في حال دخول جهازك في الوضع الآمن، قم بتطبيق عملية إعادة التعيين: اضغط مع التثبيت على الزرين H و I لمدة ٥ ثوانٍ. إذا استمرت المشكلة، فاتصل بمركز خدمة معتمد.
- إذا دخل جهازك في الوضع الآمن، لا تستخدم الكبسولات ومستحضرات التجميل في وحدة الموزع: استخدم كبسولات جديدة إذا أعدت بدء دورة جديدة.

عند إدخال وحدة الموزع، يضيء زر "القفل"، ولن يمكن بدء الدورة:

- لا يمكنك تنفيذ دورة بعد فترة قصيرة من دورة سابقة. انتظر حتى انطفاء زر "القفل" لإعادة تشغيل الدورة.

- **تحذير:** D-C وحدة طاقة قابلة للفصل: عند الرغبة في إعادة شحن البطارية، ينبغي استخدام وحدة الطاقة القابلة للفصل ZD12D100100 المرفقة مع هذا الجهاز فقط.
- إذا كانت مشابهة أجزاء القابس تالفة، فيجب إعادة القابس المزود بالطاقة.

لا يمكن استبدال الكابل أو السلك المرن الخارجي لهذا المحول؛ في حالة تلف السلك أو عدم عمله، يتم إلغاء المحول

- **خلع البطاريات:** قبل خلع بطاريات الليثيوم-أيون، أفرغ شحنهم بالكامل. افتح حجرة البطاريات باستخدام أداة، واقطع جميع الوصلات، ثم أعد تدوير البطاريات بطريقة آمنة.
- يمكنك التعرف على بيانات الاتصال بقسم عملاء Duolab من خلال الرابط [www.duolab.com](http://www.duolab.com).

قم دائماً بفصل الجهاز بمجرد اكتمال شحن بطاريته، أو قبل تنظيفه، أو في حال وجود مشكلة تشغيلية به.

- لا تستخدم في الجهاز أي مستهلكات غير تلك المصممة خصيصاً له.
- فصل الجهاز بمجرد اكتمال شحن البطارية.
- لا تمسك الجهاز ويداك مبتلتان.
- احرص على توافق الجهاز الذي تستخدمه مع شبكة التيار الكهربائي الموجودة في الدولة التي تستخدم الجهاز فيها.
- لا ينبغي فصل الجهاز عن التيار عن طريق جذب الكابل، بل ينبغي فعل ذلك عن طريق سحب القابس.

- لا تستخدم كابل تمديد كهربائي.
- لا تسمح بتعرض المهائئ للبلل.
- لا تستخدم الجهاز إذا كان هناك ملحق أو كابل أو الجهاز نفسه تالفاً.
- هذه التعليمات متاحة أيضاً على موقعنا الإلكتروني [www.duolab.com](http://www.duolab.com)

### ٣. احتياطات الاستخدام

- لا تستخدم المنتج عند درجات حرارة أقل من ١٥ مئوية أو أعلى من ٣٥ مئوية.
- عند تجميع الملحقات، احرص على إقفالهم كما ينبغي في مكانهم المناسب في حجرتهم.

مؤشر البطارية الواض	لديك شحن بطارية يكفي لمعالجة واحدة. اشحن نظام ضبط نسب مستحضرات المعالجة في أقرب وقت ممكن
يومض مؤشر البطارية لثلاث مرات، ثم ينطفئ.	نفذ شحن بطارية نظام ضبط نسب مستحضرات المعالجة. اشحنه. الشحن لمدة ٥ دقائق يتيح لك تنفيذ معالجة واحدة.
مؤشر البطارية منطفئ	تم شحن نظام ضبط نسب مستحضرات المعالجة

### ٤. التنظيف

- قم دائماً بفصل الجهاز بمجرد اكتمال شحن بطاريته، أو قبل تنظيفه، أو في حال وجود مشكلة تشغيلية به.
- لا ينبغي التنظيف باستخدام منتجات كاشطة أو مسببة للتآكل.
- لا تغمر الجهاز في الماء أو تضعه تحته، حتى ولو لتنظيفه.
- لا تنظف المنتج أو وحدة الموزع عن طريق وضعهم تحت الماء.
- نظف المنتج بقطعة قماش رطبة بعد الاستخدام.
- لا تضع الجهاز في غسالة الأطباق (جلاية الصحون).
- لا تبلل المهائئ.

### ٥. الضمان الدولي المحدود

- هذا الجهاز مصمم للاستخدام المنزلي فقط.
- ولا يمكن استخدامه للأغراض المهنية.
- يصبح الضمان لاغياً إذا تم استخدام الجهاز بشكل غير صحيح.
- احتجت إلى أي معلومات إضافية، أو في حال وجود مشاكل، أو إذا احتجت إلى النصيحة، يُرجى التواصل مع قسم خدمة عملاء Duolab.
- يمكنك التعرف على بيانات الاتصال بقسم خدمة عملاء Duolab من خلال الرابط [www.duolab.com](http://www.duolab.com).

### ٦. في حال وجود مشكلة

إذا وقع جهازك على الأرض وصار لا يعمل بشكل طبيعي، فلا تستخدمه وتواصل مع مركز خدمة معتمد.

## ١. الوصف

H زر التشغيل/الإيقاف	١ وحدة الموزع
I زر تحرير وحدة الموزع	A فتحة لإدخال الكبسولة ١
J حلقة مضبنة	B فتحة لإدخال الكبسولة ٢
٣ K كبسولة المعالجة الأساسية (١)	C دليل توجيه جانبي للإدخال في القاعدة
L كبسولة المعالجة النشطة (٢)	D منطقة ضغط مرنة لتوزيع الكريم
*الكبسولات غير مرفقة*	٢ نظام ضبط نسب المستحضرات
٤ قابس المحول الكهربائي	E لوحة التحكم
M قابس المحول الكهربائي	F منطقة ضبط موضع وحدة الموزع
N وصلات قابلة للخلع	G مؤشر البطارية

## ٢. نصائح السلامة

- لسلامتك، هذا الجهاز متوافق مع المعايير واللوائح المعمول بها (توجيه الجهد الكهربائي المنخفض، التوافق الكهرومغناطيسي، التوجيهات البيئية...).
- كإجراء احترازي إضافي، نوصيك بتنصيب قاطع تيار متبقي (RCD) في الدائرة الكهربائية المركبة بدائرة الحمام، وبمجرد لا يزيد تيار التشغيل الخاص بها عن 30 مللي أمبير. استشر فني التركيب.
- **تنبيه:** لا تقم أبداً باستخدام الجهاز ويديك مبتلتان أو بالقرب من الماء الموجود في أحواض الاستحمام (البانيو)، أو مرشحات الاغتسال (الرش)، أو الأحواض، أو الأبنية الأخرى...  
• لا تستخدم هذا الجهاز بالقرب من أحواض الاستحمام (البانيو)، أو مرشحات الاغتسال (الرش)، أو الأحواض، أو الأبنية الأخرى التي تحتوي على الماء.
- عند استخدام الجهاز في الحمام، قم بفصله بعد الاستخدام، حيث أن التواجد بالقرب من الماء يشكل خطراً حتى لو كان الجهاز مطفاً. لن يعمل الجهاز بينما هو متصل بمصدر التيار الرئيسي.
- بالنسبة للدول الخاضعة لقوانين الاتحاد الأوروبي (CE): يمكن للأطفال من سن 8 سنوات فما فوق استخدام هذا الجهاز وكذلك الأشخاص الذين يعانون من ضعف القدرات البدنية أو الحسية أو العقلية أو عدم الخبرة أو المعرفة شريطة توافر الإشراف والتوجيه فيما يتعلق باستخدام الجهاز بطريقة آمنة وفهم المخاطر المتضمنة. يجب ألا يعيّن الأطفال بهذا الجهاز. يجب ألا يقوم الأطفال بتنظيف الجهاز وصيانته دون الإشراف عليهم.
- يجب إزالة البطاريات من الجهاز قبل التخلص منه. يجب فصل الجهاز من التيار الكهربائي عند نزع البطارية. ينبغي التخلص من البطارية بشكل آمن.
- **تحذير:** احتفظ بالجهاز في مكان جاف.
- بالنسبة للدول الأخرى غير الخاضعة لقوانين الاتحاد الأوروبي: هذا الجهاز غير مخصص للاستخدام من قبل الأشخاص (بما في ذلك الأطفال) من ذوي القدرات البدنية أو الحسية أو العقلية المحدودة أو من ليست لديهم خبرة أو معرفة، إلا في حال قيام شخص مسؤول بتقديم الإشراف أو التعليمات المتعلقة باستخدام الجهاز لهم من أجل سلامتهم. يجب مراقبة الأطفال جيداً، وذلك لمنعهم من اللعب بالجهاز.
- يحتوي هذا المنتج على بطاريات لا يجوز استبدالها إلا بواسطة أشخاص مؤهلين.

## 1. 描述

1 分配器	H 开关按钮
A 用于插入胶囊 1 的开口	I 分配器释放按钮
B 用于插入胶囊 2 的开口	J 发光环
C 用于插入底座的侧向导轨	3 K 底座护理胶囊 (1)
D 用于分配护肤霜的灵活压力区	L 活性护理胶囊 (2)
2 配方器	**不含胶囊**
E 控制面板	4 变压器插头
F 分配器定位区域	M 变压器插头
G 电池指示灯	N 可拆卸的连接器

## 2. 安全建议

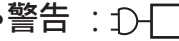
- 为了您的安全，本电器符合适用的标准与规定（低电压指令、电磁兼容性、环境等.....）。
- 作为一项额外的安全措施，我们建议在为浴室供电的电路中安装一个剩余电流差装置，使设备在电流不超过 30 mA 的条件下工作。请征求安装人员的建议。
- **小心：**切勿用湿手使用本电器，也不要靠近有水的浴缸、淋浴器、水槽或其他容器附近使用.....
- 请勿在有水的浴缸、淋浴器、洗脸盆或  其他容器附近使用本电器。
- 在浴室中使用本电器时，请在使用后拔下电源插头，因为如果附近有水，即使本电器关闭也可能造成危险。
- **本电器连接电网时无法工作。**
- 对于受欧盟法规管辖的国家/地区 ( )：本电器可供 8 岁及以上的儿童，以及身体、感官或精神能力下降的人士，或者缺乏经验和知识的人士使用，但必须就安全使用电器对他们进行监督或指导，并确保他们了解其中的危险。儿童不将电器当做玩具。在无人监督的情况下，不得由儿童执行清洁与用户维护。
- 必须先将电池从电器中取出，然后再将其报废。取出电池时，必须断开电器与电源的连接。确保安全地丢弃电池。
- **警告：**将电器放在干燥的地方
- 对于不受欧盟法规管辖的其他国家/地区：本电器不适合身体、感官或精神能力下降，或者缺乏经验或知识的人士（包括儿童）使用，除非负责其安全的人员已针对电器使用对其进行了监督或指导。照看好儿童，确保他们不会将电器当做玩具。
- 本电器包含的电池只能由熟练的人员更换。
- **警告：**  可拆卸的电源装置：给电池充电时，请仅使用本电器随附的可拆卸电源装置 ZD12D100100。

- **取出电池：**在取出锂离子电池之前，请将其完全放电。使用工具打开电池盒，切断所有连接，然后以安全的方式对电池进行回收再利用。
- 有关 Duolab 客户服务的详细联系信息，请访问 [www.duolab.com](http://www.duolab.com)。
- 在充满电后、清洁之前或出现操作问题时，请务必切断电器电源。
- 必须将本电器与专用耗材搭配使用，不得使用其他耗材。
- 电池充满电后，请切断电器电源。
- 请勿用湿手握持本电器。
- 确保您使用的电器符合使用国家/地区的电气网络要求。
- 请勿通过拉扯电源线来拔下电源插头，正确的做法是握住插头并拔下。
- 请勿使用延长线。
- **请勿弄湿适配器。**
- **如果配件、电源线或电器本身损坏，请勿使用本电器。**
- 这些说明也可在网站 [www.duolab.com](http://www.duolab.com) 上找到。

### 3.首次使用前

- 请勿在温度低于 15°C 和高于 35°C 的情况下使用本电器
- 组装配件时，请确保将其正确锁定在配件盒中。

电池指示灯闪烁	您有足够的电量进行 1 次护理。请尽快为您的护理配方器充电
电池指示灯闪烁 3 次，然后熄灭。	您的护理配方器电量不足。请为其充电。充电 5 分钟即可进行 1 次护理。
电池指示灯熄灭	您的护理配方器需要充电

### 4.清洁

- 在充满电后、清洁之前或出现操作问题时，请务必切断电器电源。
- 请勿用磨蚀性或腐蚀性产品清洁本电器。
- 请勿将本电器浸入水中或在水下使用，即便是清洁时也不可以
- 请勿通过在水中使用来清洁产品或分配器。
- 使用后请用湿布清洁产品。
- 请勿将本电器放入洗碗机中。
- 请勿弄湿适配器。

### 5.全球有限保修

- 本电器仅供家庭用途。
- 不能用于专业用途。
- 如果本电器使用不当，保修将失效。
- 如果您需要任何其他信息，或者如果您有任何问题或想要寻求建议，请联系 Duolab 客户服务。
- 有关 Duolab 客户服务的详细联系信息，请访问 [www.duolab.com](http://www.duolab.com)

### 6.若有任何问题

如果本电器不慎跌落，导致无法正常工作，请勿使用本电器，并与授权服务中心联系。

#### 您的护肤霜在电器中溢出和向外扩散：

- 检查胶囊是否正确插入胶囊盒中。
- 检查并确保胶囊尖端在插入时未折叠。更换胶囊，确保胶囊尖端在插入时没有折叠。
- 检查并确保从电器上拆下分配器时没有按压分配器的柔性部件。握住刚性上半部分拔出分配器。
- 确保在开始搅拌周期之前将两个胶囊正确放入分配器中。

#### 按下分配器时没有护肤霜

- 检查胶囊是否已正确插入，以及电器内部是否有护肤霜溢出。确保正确放置胶囊。
- 检查并确保胶囊尖端在插入时未折叠。更换胶囊，确保胶囊尖端在插入时没有折叠。
- 检查并确保从电器上取下支架时没有压住支架的柔性部分。握住刚性上半部分拔出支架。
- 确保在开始揉捏周期之前已将两个胶囊正确放入分配器中。

#### 揉捏周期不自动开始。

- 开关按钮亮起：这是正常现象，只需再次按下按钮即可开始周期
- 检查电器电池是否有足够的电量来开始周期。您的产品设计带有安全功能，也就是说，如果没有足够的电量完成一个周期，电器就不会启动；此时请为您的产品电池充电（更多信息见“使用注意事项”部分）。
- 开关按钮闪烁：检查分配器是否已正确插入外壳中。正确插入分配器后，电器会发出声音信号。
- 检查您的胶囊是否已正确插入分配器中。查看胶囊上印有的箭头指示的插入方向。
- 如果仍未检测到分配器，请与最近的售后服务部门联系。

#### 您可以在本电器下方找到一些护理方法。

- 请勿将分配器与使用过的胶囊一起放入产品中。胶囊限一次性使用。
- 对于所有其他情况，请参阅本节的前两段内容。

#### 分配器无法放入盒子内。

- 首次使用时请检查您是否已将运输块从分配器中正确取出。
- 确保分配器在插入前已正确关闭
- 检查您的胶囊是否已正确插入分配器。查看胶囊上印有的箭头指示的插入方向。

#### 周期结束时无法取出分配器。

- 请联系最近的售后服务部门。

#### 取出时，其中一个胶囊仍留在分配器中。

- 使用合适的工具取出胶囊。有关胶囊的取出方法，请参阅上述部分。

#### 您的产品处于安全模式（重复发出声音信号且底座指示灯快速闪烁）。

- 如果本电器处于安全模式，请执行重置过程：按住 H 和 I 两个按钮 5 秒钟。如果问题仍然存在，请联系授权服务中心。
- 如果您的电器进入安全模式，请勿在分配器中使用胶囊和化妆品；如果您重新开始新周期，请使用新胶囊。

#### 插入分配器时，“挂锁”按钮亮起，此时无法开始周期：

- 第一个周期后不能立即执行第二个周期。等待“挂锁”按钮熄灭，然后再重新开始一个周期。

## 7.环境责任



### ① 让我们为保护环境献一份力

② 您的电器经过精心设计，可以使用多年。但是如果您决定不再使用，请务必考虑如何通过再利用、回收再利用或以其他方式回收来帮助保护环境。这能防止可能含有危险物质的废物被不受控制地处置，避免对环境或人类健康造成任何有害影响。此标签表示此产品不得与家庭垃圾一起处置。当购买了新的等效产品后，请将本电器送至回收点、分销商或授权服务中心进行处理。

处理本电器之前，请先取出电池并按照规定和当地安排进行处理。

如果您有任何疑问，请联系 DUOLAB 客户服务。

DUOLAB 提倡将用过的胶囊收集起来。

1. 轻轻地将胶囊 2 从分配器中取出。无需打开分配器即可执行此操作。
2. 将胶囊放入回收箱中。
3. 一旦回收箱装满，请对您的胶囊进行回收再利用。您可以在所在地区的 Duolab 官方网站上找到更多信息。

部件名称	有害物质 Hazardous Substances					
	铅 (Pb)	汞 (Hg)	镉 (Cd)	六价铬 (Cr(VI))	多溴联苯 (PBB)	多溴二苯醚 (PBDE)
配方器塑胶外壳	○	○	○	○	○	○
配方器金属触片	○	○	○	○	○	○
内置印制电路组件和电机	X	○	○	○	○	○
分配器塑胶外壳	○	○	○	○	○	○
分配器金属触片	○	○	○	○	○	○
内置发热组件	X	○	○	○	○	○
变压器插头	X	○	○	○	○	○

本表格依据SJ/T 11364的规格编制  
 ○ 表示该有害物质在该部件所有均质材料中的含量均在GB/T 26572规定的限量要求以下  
 X 表示该有害物质至少在该部件的某一均质材料中的含量超出GB/T 26572规定的限量要求



## 1. 설명

- 1 디스펜서
  - A 캡슐 1 삽입구
  - B 캡슐 2 삽입구
  - C 밑부분 삽입을 위한 측면 안내
  - D 크림 도포를 위한 유연한 압력 부위
- 2 포물레이터
  - E 기능 조작 패널
  - F 디스펜서 놓는 곳
  - G 배터리 표시등
- H ON/OFF 버튼
- I 디스펜서 분리 버튼
- J 불이 들어오는 링
- 3 K 베이스 트리트먼트 캡슐 (1)
- L 액티브 트리트먼트 캡슐 (2)
- \*\*캡슐 미포함\*\*
- 4 트랜스포머 플러그
  - M 트랜스포머 플러그
  - N 분리형 커넥터

## 2. 안전 정보

- 여러분의 안전을 위해 이 기기는 제반 안전표준과 규정(저전압지침, 전자기 호환성, 환경 등)을 준수하고 있습니다
- 추가적 안전 조치로서 욕실 전원부에 30mA 이하에서 작동하는 누전차단기를 설치하는 것이 좋습니다. 설치업자에게 문의하시기 바랍니다.
- 주의: 욕탕, 샤워기, 세면대 또는 물을 담은 용기 근처에서 이 기기를...
- 욕탕, 샤워기, 세면대 또는 물을 담은 용기 근처에서 이 기기를 사용하지 마십시오. 
- 기기를 욕실에서 사용할 때에는 물 가까이 있으면 기기의 스위치를 껐다고 해도 위험할 수 있으므로 전원 플러그를 뽑아주십시오. 주전원에 연결되어 있는 동안에는 제품이 작동하지 않습니다.
- EU 규정에 해당되는 국가(CE): 8세 이상의 어린이 및 제한된 신체적, 감각적, 정신적 능력을 지녔거나 경험이나 지식이 부족한 사람일지라도 감독하는 사람이 있거나 안전하게 기기를 사용하는 방법과 발생할 수 있는 위험을 인식하고 있을 경우 이 기기를 사용할 수 있습니다. 어린이가 제품을 가지고 장난치지 않도록 지도하십시오. 아이들은 감독을 받지 않는 한 이 기기를 청소하거나 유지보수해서는 안 됩니다.
- 배터리를 폐기하기 전에 장치에서 분리해야 합니다. 배터리를 제거할 때는 반드시 공급 주전원에서 장치를 분리해야 합니다. 배터리를 안전하게 폐기하십시오.
- **경고!** 습한 장소에서 절대로 제품을 사용하지 마십시오.
- EU 규정에 해당되지 않는 국가: 안전에 대한 책임을 질 수 있는 사람이 제품 사용을 감독하거나 지시하지 않는 한 신체적, 감각적, 정신적 능력이 제한되었거나 경험 및 지식이 부족한 사람(어린이 포함)은 이 제품을 사용할 수 없습니다. 아이들이 기기를 가지고 놀지 않도록 감독해야 합니다.
- 이 장치에 포함된 배터리는 숙련된 기술자만 교체할 수 있습니다.

- **경고!** D-C 분리형 전원기: 배터리를 재충전하려면 이 장치와 함께 제공된 분리형 전원기 ZD12D100100만 사용합니다.
- 배터리 제거: 리튬이온 배터리를 완전히 다 쓴 후 제거합니다. 공구를 사용하여 배터리함을 열고 모든 연결부를 절단한 다음 배터리를 안전한 방법으로 재활용합니다.
- Duolab 고객센터에 대한 연락처 정보는 [www.duolab.com](http://www.duolab.com)에서 확인할 수 있습니다.
- 청소 전 또는 작동 문제가 발생한 경우 항상 기기를 완전히 충전한 후 분리합니다.
- 특히 제품용으로 제작된 용품이 아닐 경우 사용하지 마십시오.
- 배터리를 완전히 충전한 후 플러그를 뽑습니다.
- 젖은 손으로 기기를 만지지 마십시오.
- 기기가 사용하는 국가의 전압에 맞는지 확인해야 합니다.
- 코드를 전원에서 뽑을 때는 코드가 아니라 플러그를 잡고 뽑아야 합니다.
- 연장선을 사용하지 마십시오.
- 어댑터에 물이 닿지 않도록 합니다.
- 부품, 코드, 기기가 훼손된 경우 사용을 중단합니다.
- 이 사용설명서는 홈페이지 [www.duolab.com](http://www.duolab.com)에서도 찾아볼 수 있습니다.

### 3. 사용 주의사항

- 15°C 이하 또는 35°C 이상에서는 기기를 사용할 수 없습니다.
- 조립 시 부품을 올바른 위치에 넣었는지 확인하시기 바랍니다.

배터리 표시등이 깜박이는 경우:	배터리 잔량이 1회 트리트먼트만 가능합니다. 트리트먼트 포물레이터를 최대한 빨리 충전하세요.
배터리 표시등이 3번 깜박이고 꺼진 경우:	트리트먼트 포물레이터에 배터리가 없습니다. 충전하세요. 5분 충전하시면 트리트먼트 1회가 가능합니다.
배터리 표시등이 꺼진 경우:	트리트먼트 포물레이터가 충전됐습니다.

### 4. 세척하기

- 청소 전 또는 작동 문제가 발생한 경우 항상 기기를 완전히 충전한 후 분리합니다.
- 마모성/부식성이 있는 제품으로 기기를 청소하지 마십시오.
- 세척 시라도 기기를 물에 담그거나 흐르는 물에 놓지 마십시오.
- 제품이나 디스펜서를 물속에서 작동시키면서 세척하지 마십시오.
- 사용 후 물기 있는 천으로 제품을 닦습니다.
- 식기세척기에 넣지 마십시오.
- 어댑터에 물이 닿지 않도록 합니다.

### 5. 전 세계 한정 보증

- 본 제품은 가정용으로 제조되었습니다.
- 전문가용으로 사용해서는 안 됩니다.
- 장치를 잘못 사용하면 보증이 무효가 됩니다.
- 문제가 발생하여 추가 정보가 필요하거나 궁금한 점이 있으시면 Duolab 고객센터로 문의하시기 바랍니다.
- Duolab 고객센터에 대한 연락처 정보는 [www.duolab.com](http://www.duolab.com) 에서 확인할 수 있습니다.

### 6. 문제 발생 시

제품을 떨어뜨려 정상적으로 작동하지 않으면 사용을 중단하고 공인 서비스 센터에 문의합니다.

#### 크림이 기기에서 새거나 속에 묻은 경우:

- 캡슐이 케이스에 올바르게 삽입되었는지 확인합니다.
- 삽입 시 캡슐 윗부분이 접히지 않았는지 확인합니다. 캡슐을 교체합니다. 캡슐 윗부분이 접히지 않도록 넣어주세요.
- 디스펜서를 기기에서 뺄 때 부드러운 부분을 누르지 않았는지 확인합니다. 위에 단단한 부분을 잡고 디스펜서를 당깁니다.
- 혼합 사이클을 시작하기 전에 두 개 캡슐을 디스펜서에 올바르게 넣었는지 확인합니다.

#### 디스펜서를 눌렀는데 크림이 안 나오는 경우:

- 캡슐을 올바르게 넣었는지, 기기 속에 새지 않았는지 확인합니다. 캡슐 위치가 올바른지 확인합니다.
- 삽입 시 캡슐 윗부분이 접히지 않았는지 확인합니다. 캡슐을 교체합니다. 캡슐 윗부분이 접히지 않도록 넣어주세요.
- 디스펜서를 기기에서 뺄 때 부드러운 부분을 누르지 않았는지 확인합니다. 위에 단단한 부분을 잡고 디스펜서를 당깁니다.
- 혼합 사이클을 시작하기 전에 두 개 캡슐을 디스펜서에 올바르게 넣었는지 확인합니다.

#### 혼합 사이클이 시작하지 않는 경우:

- ON/OFF 버튼이 켜진 경우는 정상이므로 버튼을 다시 눌러 사이클을 시작합니다.
- 사이클을 시작할 수 있도록 배터리가 충분한지 확인합니다. 제품에 안전 기능이 탑재되어 있어 배터리 잔량이 사이클을 완료하기 충분하지 않으면 사이클이 시작되지 않습니다. 이 경우 배터리를 충전해야 합니다(자세한 내용은 "사용 주의사항" 참고).
- ON/OFF 버튼이 깜박이는 경우: 디스펜서를 케이스에 올바르게 넣었는지 확인합니다. 디스펜서를 올바르게 넣은 경우 신호음이 나옵니다.
- 캡슐이 올바른 방향으로 디스펜서에 삽입되었는지 확인합니다. 삽입 방향은 캡슐에 표시된 화살표를 참고하세요.
- 디스펜서가 계속 감지되지 않으면 가까운 A/S 센터에 문의하시기 바랍니다.

#### 기기 아래에 트리트먼트가 묻은 경우:

- 사용한 캡슐을 디스펜서에 넣은 채 제품에 삽입하면 안 됩니다. 캡슐은 1회용입니다.
- 다른 모든 경우에는 이 섹션의 첫 번째 두 단락을 참조하십시오.

#### 디스펜서가 케이스 속에 들어가지 않는 경우:

- 처음 사용 시 디스펜서에서 포장 블록을 올바르게 제거했는지 확인합니다.
- 삽입하기 전에 디스펜서를 올바르게 닫았는지 확인합니다.
- 캡슐이 올바른 방향으로 디스펜서에 삽입되었는지 확인합니다. 삽입 방향은 캡슐에 표시된 화살표를 참고하세요.

#### 사이클 종료 후 디스펜서를 뺄 수 없는 경우:

- 가까운 A/S 센터에 문의하시기 바랍니다.

#### 캡슐을 뺄 때 하나가 디스펜서에 남은 경우:

- 적절한 도구를 이용해 남은 캡슐을 뺍니다. 캡슐을 제거하는 방법은 뒷 섹션을 참고하세요.

#### 제품이 안전 모드인 경우(소리가 계속 나고 아랫부분의 불이 빠르게 깜박일 시):

- 안전 모드인 경우 제품을 리셋합니다. H와 1 버튼을 5초간 누릅니다. 문제가 지속되면 공인 서비스 센터에 연락하십시오.
- 기기가 안전 모드로 전환되면 디스펜서 캡슐과 화장품을 사용하지 마십시오. 새로운 사이클을 다시 시작하면 새 캡슐을 사용하십시오.

#### 디스펜서를 삽입할 때 "패드락" 버튼이 켜지고 사이클을 시작할 수 없는 경우:

- 사이클은 사용 후 바로 다시 시작할 수 없습니다. "패드락" 버튼이 꺼진 후 다시 사이클을 시작하세요.

## 7. 환경 보호



### ① 환경을 보호하세요!

➡ 본 제품은 수년 동안 사용할 수 있습니다. 하지만 제품을 교체하기로 결정하셨다면, 다른 방식으로 제품을 재사용 또는 재활용하여 자연을 보호할 수 있는 방법이 없는지 생각해보시기 바랍니다. 이 경우 위험물질을 포함하고 있을 수 있는 폐기물의 무단 폐기로 인해 환경 또는 인체에 미칠 수 있는 유해한 영향을 방지할 수 있습니다. 이 마크는 본 제품을 가정용 쓰레기와 함께 폐기해서는 안 된다는 것을 나타냅니다. 분리수거함에 배출하거나 공인 서비스 센터로 제품을 가져가 폐기하시기 바랍니다.

제품을 폐기하기 전에 현지 법과 규정에 따라 배터리를 분리하여 폐기합니다. 궁금한 점이 있으시면 DUOLAB 고객센터서비스에 문의하십시오.

DUOLAB은 다 쓴 캡슐의 분리수거를 권장합니다.

1. 디스펜서에서 캡슐 2를 부드럽게 당겨서 캡슐을 제거하십시오. 이 작업을 위해 디스펜서를 열 필요가 없습니다.
2. 캡슐은 재활용 통에 보관하십시오.
3. 통이 가득 차면 캡슐을 처리하십시오. 자세한 내용은 Duolab 공식 웹사이트를 참조하십시오.



Ref. : ZD12D100100

Groupe SEB - Rue du Champ de courses

38780 Pt Evêque - France

421 266 271 R.C.S. Lyon

INPUT : 100-240v 50/60Hz

OUTPUT : 10.0V 1.0A 10.0W

A.A.E. : 83,5%

No load : 0,05W