

FR	Guide de l'utilisateur	CS	Návod k použití
EN	User guide	SK	Používateľská príručka
DE	Bedienungsanleitung	HU	Használati útmutató
NL	Gebruiksaanwijzing	SL	Navodila za uporabnika
ES	Guía del usuario	RU	Руководство пользователя
PT	Guía del usuario	UK	Посібник користувача
IT	Manuale d'uso	HR	Upute za uporabu
DA	Brugsvejledning	RO	Ghidul utilizatorului
NO	Bruksanvisning	ET	Kasutusjuhend
SV	Användarhandbok	LT	Naudotojo vadovas
FI	Käyttöopas	LV	Lietošanas pamācība
TR	Kullanım kılavuzu	BG	Ръководство на потребителя
EL	Οδηγός χρήσης	SR	Uputstvo za upotrebu
PL	Instrukcja obsługi	BS	Uputstvo za upotrebu

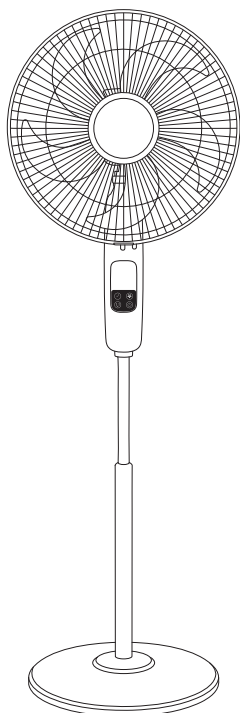

VU/VF545x

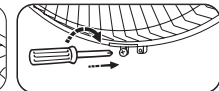
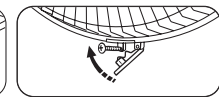
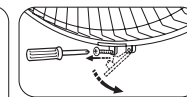
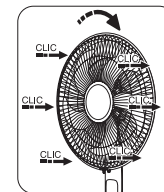
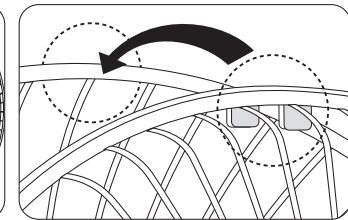
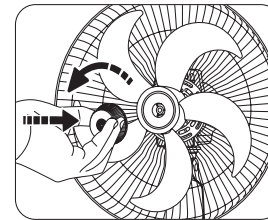
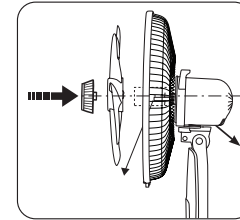
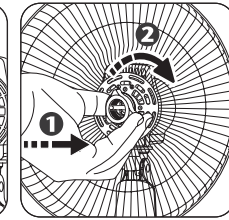
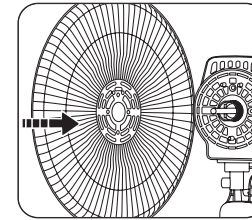
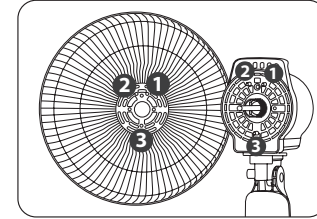
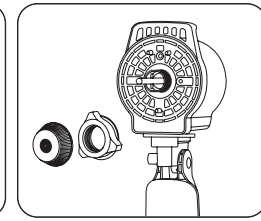
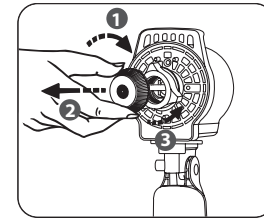
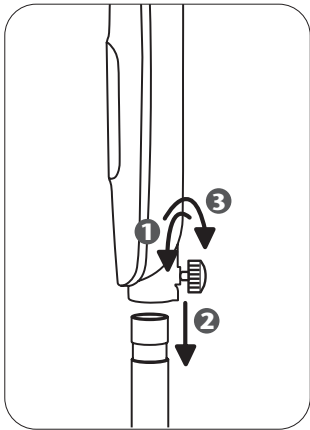
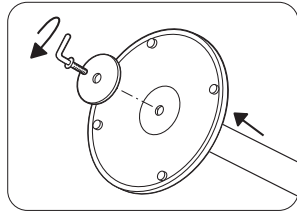
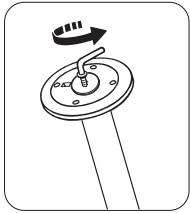
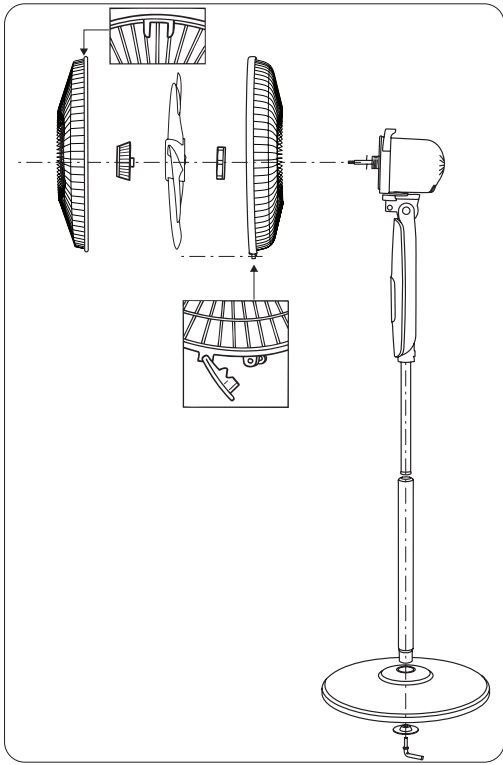

1.

ON
OFF

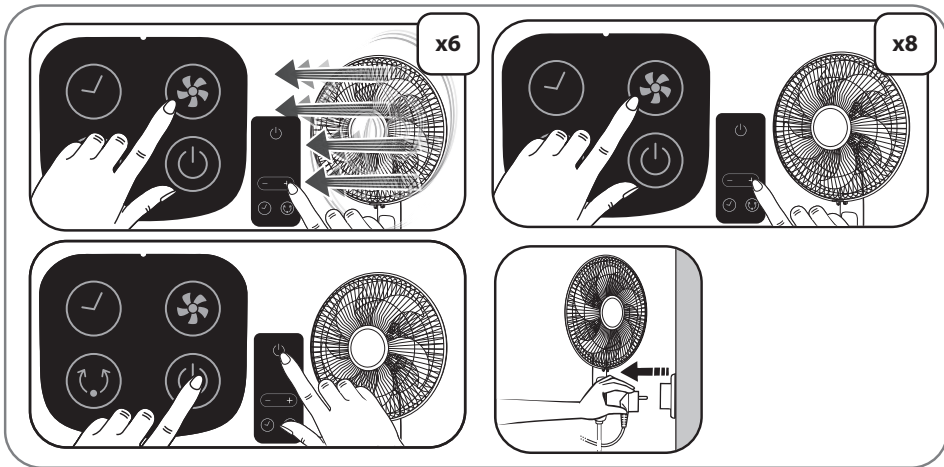
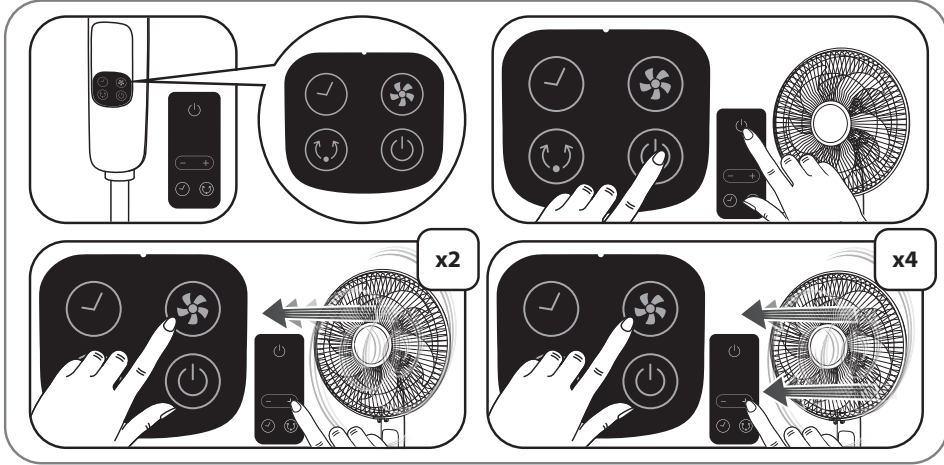
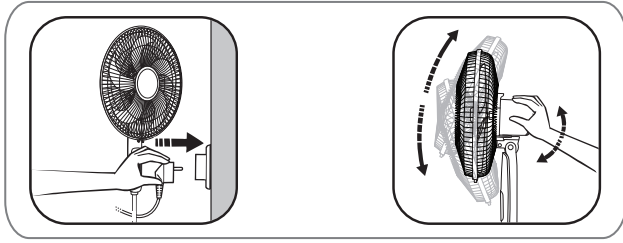

2.

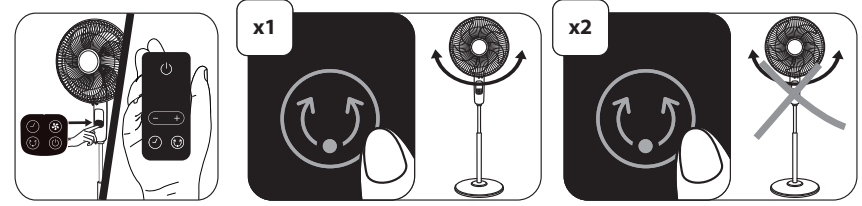

3.

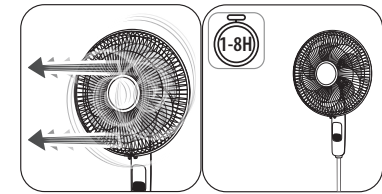
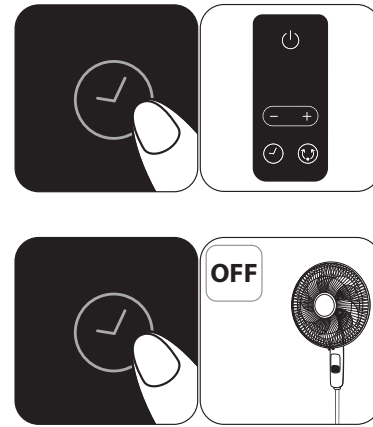

4.

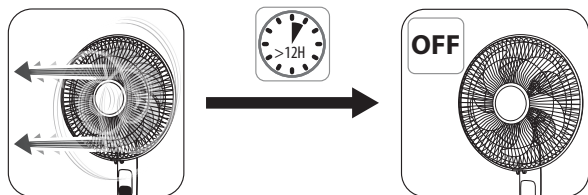

AUTO OFF

5.

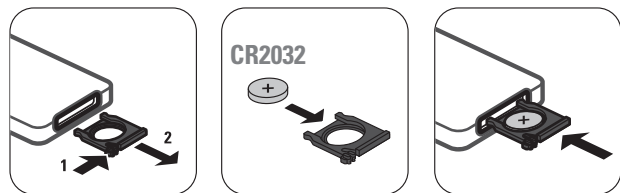
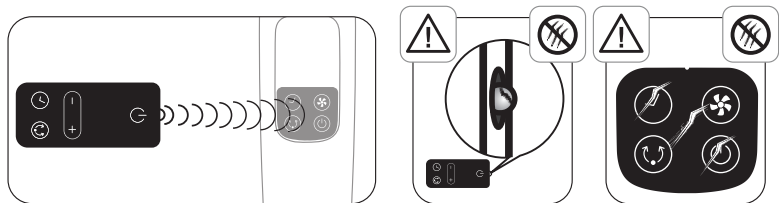
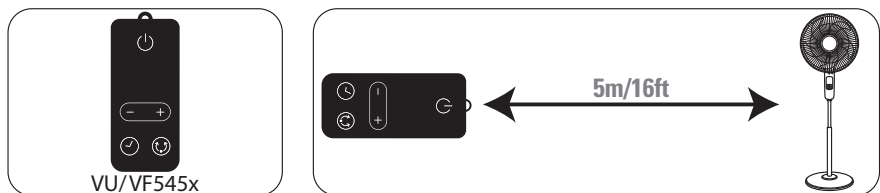

6.

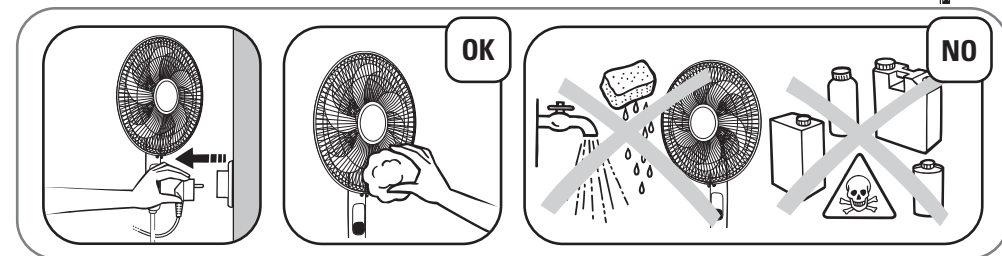

7.

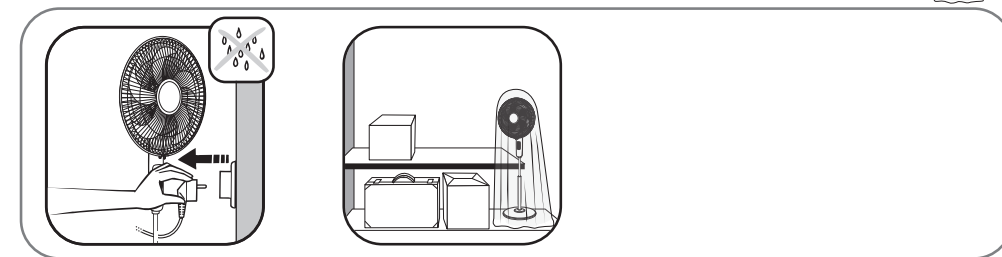

WARNING
THE CONTROLLER OF THIS PRODUCT
CONTAINS A BUTTON BATTERY
Keep out of reach of children.

The battery is hazardous! If swallowed, a lithium battery can cause severe or fatal injuries within 2 hours. If you think batteries may have been swallowed or placed inside any part of the body, seek immediate medical attention. Contact Australian Poison Hotline 131126 or for New Zealand 0800 764 766. Dispose of used batteries immediately.

FR Veuillez lire attentivement le livret "Consignes de sécurité et d'utilisation" avant la première utilisation / **EN** Please read carefully the "Safety and use instructions" booklet before first use / **DE** Lesen Sie vor dem erstmaligen Gebrauch aufmerksam die Broschüre „Sicherheits- und Bedienungshinweise“ durch. / **NL** Gelieve vóór het eerste gebruik aandachtig het boekje met de veiligheids- en gebruiksvorschriften door te nemen / **ES** Lea detenidamente el libro «Instrucciones de seguridad y de uso» antes de utilizar el aparato por primera vez / **PT** Leia atentamente o manual «Instruções de segurança e utilização» antes da primeira utilização / **IT** Leggere con attenzione il libretto "Norme di sicurezza e d'uso" al primo utilizzo / **DA** Læs hæftet "Sikkerheds- og brugsanvisning" grundigt igennem inden den første ibrugtagning. / **NO** Les nøye heftet "Råd om sikkerhet og bruk" før første gangs bruk / **SV** Var god läs häftet "Säkerhets- och användningsinstruktioner" innan den första användningen. / **FI** Lue turvallisuu- ja käyttöohjevihko huolellisesti ennen ensimmäistä käyttökertaa. / **TR** İlk kullanımdan önce "Güvenlik ve kullanım talimatları" kitapçığını dikkatlice okuyun / **EL** Διαβάστε προσεκτικά το εγχειρίδιο «Οδηγίες ασφαλείας και χρήσης» πριν από την πρώτη χρήση / **PL** Przed pierwszym użyciem proszę uważnie przeczytać broszurę „Zalecenia dotyczące bezpieczeństwa i użytkowania” / **CS** Před prvním použitím si, prosím, pečlivě prostudujte „Bezpečnostní pokyny pro použití” / **SK** Pred prvým použitím si pozorne prečítajte „Bezpečnostné odporúčania a použitie”. / **HU** Az első használat előtt figyelmesen olvassa el a „Biztonsági előírások és használati útmutató” című fejezetet / **SL** Pred prvo uporabo natančno preberite »Navodila za varno uporabo« / **RU** Перед первым использованием внимательно прочитайте инструкцию «Меры безопасности и правила использования». / **UK** Перед першим використанням уважно прочитайте посібник «Правила техніки безпеки та рекомендації щодо використання» / **HR** Molimo da prije prve uporabe pažljivo pročitate priručnik „Sigurnosne upute” / **RO** Înainte de prima utilizare, citiți cu atenție manualul „Instrucțiunile de siguranță și de utilizare” / **ET** Palun lugege enne esimest korda kasutamist hoolikalt ohutus- ja kasutusjuhendit / **LT** Atidžiai perskaitykite knygelę „Saugos ir naudojimo reikalavimai” prieš naudodami įrenginį pirmą kartą / **LV** Pirms izmantojat ierīci pirmoreiz, lūdzu rūpīgi izlasiet brošūru "Norādījumi par drošību un lietošanu" / **BG** Моля, прочетете внимателно книжката "Препоръки за безопасност и употреба" преди първоначална употреба / **SR** Molimo vas da pročitate knjižicu «Sigurnost i korišćenje» pre prve upotrebe / **BS** Molimo vas da pročitate knjižicu «Sigurnost i upotreba» prije prve upotrebe

FR Pour plus d'informations / **EN** For more information / **DE** Weitere Informationen / **NL** Voor meer informatie / **ES** Para más información / **PT** Para mais informações / **IT** Per ulteriori informazioni / **DA** Yderligere informationer / **NO** For ytterligere informasjon / **SV** För mer information / **FI** Lisätietoja / **TR** Daha fazla bilgi için / **EL** Για περισσότερες πληροφορίες / **PL** Więcej informacji można znaleźć / **CS** Více informací naleznete zde / **SK** Pre viac informácií / **HU** További információk / **SL** Več informacij / **RU** Для получения дополнительной информации / **UK** Для отримання докладніших відомостей / **HR** Za više informacija / **RO** Pentru informații suplimentare / **ET** Lisateave / **LT** Norėdami daugiau informacijos / **LV** Vairāk informācijas / **BG** За повече информация / **SR** za više informacija / **BS** za dodatne informacije

www.rowenta.com
www.tefal.com