

PLANCHA DES SAVEURS

FR
NL
DE
EN



CONSIGNES DE SECURITE

PRECAUTIONS IMPORTANTES

- Utilisation, entretien et installation du produit : pour votre sécurité, merci de vous référer aux différents paragraphes de cette notice ou aux pictogrammes correspondants.
- Cet appareil est destiné uniquement à un usage domestique. Il n'a pas été conçu pour être utilisé dans les cas suivants qui ne sont pas couverts par la garantie:
 - dans les coins cuisines réservés au personnel des magasins, bureaux et autres environnements professionnels,
 - dans les fermes,
 - par les clients des hôtels, motels et autres environnements à caractère résidentiel,
 - dans les environnements de type chambres d'hôtes.
- Cet appareil n'est pas prévu pour être utilisé par des personnes (y compris les enfants) dont les capacités physiques, sensorielles ou mentales sont réduites, ou des personnes dénuées d'expérience ou de connaissance, sauf si elles ont pu bénéficier, par l'intermédiaire d'une personne responsable de leur sécurité, d'une surveillance ou d'instructions préalables concernant l'utilisation de l'appareil. Il convient de surveiller les enfants pour s'assurer qu'ils ne doivent pas jouer avec l'appareil et utiliser l'appareil comme un jouet.
-  La température des surfaces accessibles peut être élevée lorsque l'appareil est en fonctionnement.
- Enlever tous les emballages, autocollants ou accessoires divers à l'intérieur comme à l'extérieur de l'appareil.

- MISE EN GARDE: Ne pas utiliser cet appareil avec du charbon de bois ou avec un combustible similaire
- Dérouler entièrement le cordon.
 - il convient que l'appareil soit alimenté par l'intermédiaire d'un dispositif à courant différentiel résiduel (DDR) ayant un courant assigné de fonctionnement résiduel n'excédant pas 30 mA;
 - l'appareil doit être branché sur un socle de prise de courant comportant un contact de terre (pour les appareils de la classe I);
 - Il est recommandé d'examiner régulièrement le câble d'alimentation pour déceler tout signe de détérioration éventuelle, et l'appareil ne doit pas être utilisé si le câble est endommagé.
- Vérifier que l'installation électrique est compatible avec la puissance et la tension indiquées sous l'appareil.
- Ne brancher l'appareil que sur une prise avec terre incorporée.
- Si une rallonge électrique est utilisée, elle doit être de section au moins équivalente et avec prise de terre incorporée; prendre toutes les précautions nécessaires afin que personne ne s'entrave dedans.
- Si le câble d'alimentation est endommagé, il doit être remplacé par un câble ou un ensemble spécial disponible auprès du fabricant ou de son service après vente.
- Le câble d'alimentation doit être vérifié régulièrement pour détecter tout signe de détérioration et, si le câble est endommagé, l'appareil ne doit pas être utilisé.
- Cet appareil n'est pas destiné à être mis en fonctionnement au moyen d'une minuterie extérieure ou par un système de commande à distance séparé.

- Ne jamais utiliser l'appareil sans surveillance.
- Cet appareil peut être utilisé par des enfants âgés de 8 ans et plus et les personnes manquant d'expérience et de connaissances ou dont les capacités physiques, sensorielles ou mentales sont réduites, si elles ont été formées et encadrées quant à l'utilisation de l'appareil d'une manière sûre et connaissent les risques encourus. Le nettoyage et l'entretien par l'utilisateur ne doit pas être fait par des enfants sans surveillance.
- Tenir l'appareil et son cordon hors de la portée des enfants de moins de 8 ans.
- Cet appareil ne doit pas être immergé.
- Ne jamais plonger dans l'eau l'appareil, ni le cordon.
- Cet appareil est approprié pour une utilisation à l'intérieur et à l'extérieur.

Merci d'avoir acheté cet appareil Tefal.

La société Tefal se réserve le droit de modifier à tout moment, dans l'intérêt du consommateur, les caractéristiques ou composants de ses produits.

A faire

- Lire attentivement et garder à portée de main les instructions de cette notice, commune aux différentes versions suivant les accessoires livrés avec votre appareil.
- Si l'appareil est utilisé au centre de la table, le mettre hors de portée des enfants.
- Vérifier que l'appareil soit bien stable avant utilisation.
- Si un accident se produit, passez de l'eau froide immédiatement sur la brûlure et appelez un médecin si nécessaire.
- Les fumées de cuisson peuvent être dangereuses pour des animaux ayant un système de respiration particulièrement sensible, comme les oiseaux. Nous conseillons aux propriétaires d'oiseaux de les éloigner du lieu de cuisson.
- Pour préserver le revêtement de la plaque de cuisson, toujours utiliser une spatule plastique ou en bois (18).
- Pour éviter de détériorer la plaque : utiliser celle ci uniquement comme elle a été conçue (ex : ne pas le mettre dans un four, sur le gaz ou une plaque électrique...)
- N'utiliser que la plaque fournie avec l'appareil ou acquises au centre de service agréé.
- Veillez à ce que la plaque soit stable et bien positionnée sur la base de l'appareil.
- Lors de la première utilisation, laver la plaque (suivre paragraphe après utilisation) verser un peu d'huile sur la plaque et l'essuyer avec un chiffon doux.
- Veillez à l'emplacement du cordon avec ou sans rallonge, prendre toutes les précautions nécessaires afin de ne pas gêner la circulation des convives autour de la table de telle sorte que personne ne s'entrave dedans.
- En extérieur, entreposer votre appareil à l'abri des intempéries.

A ne pas faire

- Ne jamais brancher l'appareil lorsqu'il n'est pas utilisé .
- Pour éviter la surchauffe de l'appareil, ne pas le placer dans un coin ou contre un mur.
- Ne jamais placer votre appareil directement sur un support fragile (table en verre, nappe, meuble verni...) ou sur un support souple, de type nappe plastique.
- Ne pas placer l'appareil sur ou près de surfaces glissantes ou chaudes ; ne jamais laisser le cordon pendre au-dessus d'une source de chaleur (plaques de cuisson, cuisinière à gaz...).
- Ne pas poser d'ustensile de cuisson sur les surfaces de cuisson de l'appareil.
- Ne pas couper directement sur la plaque.
- Ne pas poser la plaque chaude sur une surface fragile ou sous l'eau.
- Ne pas déplacer l'appareil chaud durant son utilisation.
- Ne jamais interposer de feuille d'aluminium ou tout autre objet entre la plaque et les aliments à cuire.
- Ne pas faire de cuisson en papillote.
- Pour éviter toute dégradation de votre produit ne jamais réaliser de recettes flambées sur celui-ci.
- Ne jamais utiliser d'éponge métallique, ni de poudre à récurer afin de ne pas endommager la surface de cuisson.
- Ne pas retirer le tiroir de récupération de graisses pendant la cuisson.
- Si le tiroir de récupérateur de graisse est plein durant la cuisson laisser refroidir le produit avant de le vider.
- Ne pas laisser votre appareil sous la pluie. La housse ne permet pas de protéger l'appareil s'il est exposé à la pluie ou autres intempéries (grêle, neige...).
- Retirer complètement la housse avant de faire chauffer votre appareil.
- Ne pas entreposer l'appareil au soleil, ni le laisser dehors l'hiver.

Housse de rangement :

- Tenir le sac de rangement hors de portée des enfants.
- Laisser refroidir complètement l'appareil avant son rangement dans le sac ou avant de le couvrir.
- Conseils d'entretien :
 - Nous vous recommandons de laver votre sac de rangement avec une éponge et du liquide vaisselle.
 - Ne pas repasser votre sac de rangement.
 - Le sac ne se lave pas en machine.
 - Avant chaque utilisation, tous les composants et accessoires du produit entrant en contact avec les aliments doivent être lavés.

Description

- | | | |
|------------------------|---------------------------|----------------|
| 1 • Base de l'appareil | 3 • Plaques amovibles | 5 • Piètement* |
| 2 • Bac à jus | 4 • Cordon d'alimentation | 6 • Housse* |

Conseils / informations

- Pour votre sécurité, cet appareil est conforme aux normes et réglementations applicables (Directives Basse Tension, Compatibilité Electromagnétique, Matériaux en contact des aliments, Environnement, ...).
- Si l'appareil a été exposé à l'extérieur, veiller à bien le faire sécher avant de l'utiliser pour éviter un danger. Le retourner pour vider éventuellement l'eau.

- Lors de la première utilisation, un léger dégagement d'odeur et de fumée peut se produire.
- Tout aliment solide ou liquide entrant en contact avec les pièces marquées du logo  ne peut être consommé.

Utilisation

- Monter le piètement (2-3).
- Fixer l'appareil sur le piètement en insérant les 4 tubes complètement dans les logements sous les pieds. (4-5)
- S'assurer que l'ensemble est bien positionné et stable.
- Dérouler entièrement le cordon.
- Placer la plaque amovible sur la base de l'appareil (7). S'assurer que la plaque est placée dans le bon sens, ouïes d'évacuation à l'avant, côté du bac à jus (8-9).
- Mettre le bac à jus en position cuisson (10-11-12).
- Tourner la molette du thermostat sur la position mini (13).
- Brancher le cordon sur le produit, puis brancher le cordon sur le secteur (14-15).
- Régler le thermostat selon la recette choisie (16).
- Laisser préchauffer l'appareil environ 10 min (16-17)
- Après le préchauffage, l'appareil est prêt à être utilisé.
- **Thermo-Spot™**: à chaud, le motif Thermo-Spot devient **uniformément rouge** (*selon modèle) (17).

Après utilisation

- Avant de débrancher, placer le thermostat sur la position mini (20).
- Débrancher le cordon du secteur, puis le déconnecter de l'appareil (21-22) et laisser refroidir 2 heures (23).
- Le socle de l'appareil se nettoie avec une éponge et un peu de liquide vaisselle. Éviter les tampons à récurer (26).
- La plaque et le bac à jus doivent être nettoyés après chaque utilisation, soit avec du liquide vaisselle (pas de grattoir, ni de poudre à récurer, ni d'éponge métallique) (26), soit au lave-vaisselle (28).
- Le socle de l'appareil et son cordon ne passent pas au lave-vaisselle (27).
- Si la résistance est sale, la frotter avec un chiffon sec quand elle est froide.
- Bien vérifier que l'appareil est froid et débranché avant de procéder à son rangement.
- Insérer le bac à jus à l'avant de l'appareil, sous la plaque (29).
- Ranger l'appareil et le cordon électrique dans un endroit sec.



Participons à la protection de l'environnement !

① Votre appareil contient de nombreux matériaux valorisables ou recyclables.

➡ Confiez celui-ci dans un point de collecte ou à défaut dans un centre service agréé pour que son traitement soit effectué.

* Selon modèle

VEILIGHEIDSVOORSCHRIFTEN

BELANGRIJKE

VOORZORGSMAATREGELEN

- Gebruik, onderhoud en installatie van het apparaat: gelieve voor uw eigen veiligheid de verschillende paragrafen van deze handleiding of de overeenkomstige pictogrammen te raadplegen.
- Uw apparaat is uitsluitend bedoeld om gebruikt te worden voor huishoudelijk gebruik. Deze is niet ontworpen voor een gebruik in de volgende gevallen, waarvoor de garantie niet geldig is:
 - In kleinschalige personeelskeukens in winkels, kantoren en andere arbeidsomgevingen,
 - Door gasten van hotels, motels of andere verblijfsvormen.
- Dit apparaat is niet bedoeld om zonder hulp en of toezicht gebruikt te worden door kinderen of andere personen indien hun fysieke, zintuiglijke of mentale vermogen hen niet in staat stellen dit apparaat op een veilige wijze te gebruiken. Let erop dat kinderen niet met het apparaat spelen of dit als speelgoed gebruiken.
-  Wanneer het apparaat aanstaat, kan de temperatuur hoog oplopen.
- Verwijder de volledige verpakking, de stickers en diverse accessoires, zowel aan de binnenkant als aan de buitenkant van het apparaat.
- **WAARSCHUWING:** Gebruik geen houtskool of een gelijksoortige brandstof met dit apparaat.
- Rol het snoer volledig uit.
 - Het is aanbevolen dat het apparaat wordt uitgerust met

een differentieelschakelaar met een uitschakelstroom van maximum 30 mA.

- Steek de stekker van het apparaat altijd in een geaard stopcontact (voor klasse I apparatuur).
- Het is aanbevolen om het snoer regelmatig op schade te controleren. Gebruik het apparaat niet als schade aan het snoer wordt waargenomen.
- Controleer of de elektrische installatie geschikt is voor de op het apparaat aangegeven stroomsterkte en spanning.
- Sluit het apparaat uitsluitend aan op een geaard stopcontact.
- Als er een elektrisch verlengsnoer gebruikt wordt, moet deze minimaal van een gelijke doorsnede zijn en met een geïntegreerde geaarde stekker; neem alle benodigde voorzorgsmaatregelen om te voorkomen dat men hier over struikelt.
- Indien het netsnoer beschadigd is, moet dit vervangen worden door een speciaal snoer dat verkrijgbaar is bij de fabrikant of zijn servicedienst.
- U dient het snoer regelmatig op beschadigingen te controleren, indien het snoer beschadigd is dient u het apparaat niet te gebruiken.
- Dit apparaat is niet geschikt om gebruikt te worden in combinatie met een tijdschakelaar of afstandsbediening.
- Het apparaat nooit zonder toezicht gebruiken.
- Dit apparaat kan worden gebruikt door kinderen vanaf 8 jaar en ouder of personen met beperkte fysieke, visuele of mentale mogelijkheden, of die een gebrek hebben aan ervaring en kennis, als ze onder toezicht staan of instructies hebben gekregen over het veilig gebruik van het apparaat en de gevaren die het gebruik van het apparaat met zich meebrengen begrijpen. Kinderen

zonder toezicht mogen het apparaat niet reinigen of onderhouden.

- Houd het apparaat en de stekker uit de buurt van kinderen jonger dan 8 jaar.
- Dompel het apparaat niet onder.
- Het apparaat en het snoer mogen nooit in water worden gedompeld.
- Dit apparaat kan zowel binnen als buiten worden gebruikt.

Wij danken u voor de aankoop van dit Tefal apparaat.

Tefal behoudt zich het recht voor dit apparaat of onderdelen daarvan in het belang van de gebruiker te allen tijde zonder voorafgaande kennisgeving te wijzigen.

Doen

- Lees de instructies van deze handleiding aandachtig door en houd deze binnen handbereik; deze handleiding betreft de verschillende modellen, aan de hand van de met het apparaat meegeleverde accessoires.
- Indien het apparaat midden op de tafel wordt gebruikt, dient u ervoor te zorgen dat het apparaat buiten bereik van kinderen blijft.
- Controleer of het apparaat stabiel staat voordat u het begint te gebruiken.
- Als iemand zich brandt, koel de brandplek dan gelijk met koud water en schakel, indien nodig, de hulp in van een huisarts.
- De dampen die tijdens het bereiden van voedsel vrijkomen kunnen gevaarlijk zijn voor (huis)dieren met bijzonder gevoelige luchtwegen, zoals vogels. Wij raden u daarom aan eventuele vogels op een veilige afstand van de plek waar u het apparaat gebruikt te plaatsen.
- Om beschadigingen aan de bakplaat te voorkomen, adviseren wij u altijd een houten of kunststof spatel te gebruiken (18).
- Om te vermijden dat de plaat verslijt: Gebruik hem alleen waarvoor hij werd ontworpen (bv.: plaats hem niet in een oven, op een gasvuur of een elektrische plaat,...).
- Gebruik alleen de plaat die met het apparaat werd meegeleverd of werd gekocht in een erkend servicecentrum.
- Zorg ervoor dat de plaat stabiel staat en goed is geplaatst op de basis van het apparaat.
- Wanneer u het apparaat voor het eerst gaat gebruiken, maak de plaat eerst schoon (volg de paragraaf na gebruik) giet een beetje olie op de plaat en wrijf hem met een zachte doek in.
- Let erop waar u de kabel, al dan niet met verlengsnoer plaatst, neem alle nodige voorzorgsmaatregelen om te vermijden dat de personen die zich rond de tafel bevinden, geen hinder ondervinden van de kabel of er niet in verstrikt raken.
- Bescherm uw apparaat tegen slechte weersomstandigheden, wanneer het buiten wordt opgeborgen.

Niet doen

- Sluit het apparaat nooit aan als u het niet gebruikt.
- Om oververhitting van het apparaat te voorkomen, dient u deze niet in een hoek of tegen een muur te plaatsen.
- Plaats het apparaat nooit rechtstreeks op een kwetsbare ondergrond (glazen tafel, tafelkleed, gelakt meubel...) of op een zachte ondergrond.
- Plaats het apparaat niet op of in de buurt van gladde of warme oppervlakken en laat het snoer nooit boven een warmtebron hangen (kookplaat, gasfornuis, enzovoorts).
- Plaats geen kookgerei op de kookoppervlakken van het apparaat.
- Snijd niet rechtstreeks op de plaat.
- Plaats de warme plaat niet op een fragiel oppervlak of onder water.
- Het warme apparaat niet verplaatsen als het aanstaat.
- U mag nooit een velletje aluminiumfolie of ander voorwerp tussen de bakplaat en de te bereiden voedingsmiddelen leggen.
- Gebruik geen aluminiumfolie om uw ingrediënten in te bakken.
- Geen geflambeerde gerechten bereiden met dit apparaat om beschadiging van uw product te voorkomen.
- Gebruik om beschadiging van het bakoppervlak te voorkomen nooit een metalen spons of schuurpoeder.
- Trek niet aan het opvangbakje voor het vet tijdens het bakken.
- Als het opvangbakje voor het vet vol is tijdens het bakken, laat u het apparaat afkoelen voordat u het leegmaakt.
- Stel uw apparaat niet bloot aan regen. De hoes biedt geen bescherming wanneer het apparaat aan regen of andere slechte weersomstandigheden (hagel, sneeuw,...) wordt blootgesteld.
- Haal de hoes volledig af voordat u uw apparaat opwarmt.
- Stel het apparaat niet langdurig bloot aan direct zonlicht en laat het tijdens de winter niet buiten achter.

Opberghoes:

- Houd de opbergtas buiten het bereik van kinderen.
- Laat het apparaat volledig afkoelen voordat u het in de tas opbergt of afdekt.
- Onderhoudstips
 - We raden u aan om uw opbergtas schoon te maken met een spons en een beetje afwasmiddel.
 - Strijk uw opbergtas niet.
 - De tas is niet geschikt om in de wasmachine te worden gewassen.
 - Voor elk gebruik, was alle onderdelen en accessoires van het product die met levensmiddelen in aanraking komen.

Beschrijving

- | | | |
|--|------------------------|---------------|
| 1 • Voetstuk van het apparaat | 3 • Afneembare platen | 5 • Voetstuk* |
| 2 • Opvanglade voor vet en vleessappen | 4 • Elektriciteitsnoer | 6 • Hoes* |

Adviezen / nieuws

- Voor uw veiligheid voldoet dit apparaat aan de toepasselijke normen en regelgevingen (Richtlijnen Laagspanning, Elektromagnetische Compatibiliteit, Materialen in contact met voedingswaren, Milieu...).
- Als het apparaat buiten werd achtergelaten, zorg dat het volledig droog is voordat u het opnieuw gebruikt om elk gevaar te vermijden. Indien nodig, keer het apparaat om om het water uit te gieten.

- Tijdens het eerste gebruik kunnen er tijdens de eerste paar minuten een geur en rook vrijkomen.
- Alle vaste of vloeibare etenswaren die in

contact komen met de bestanddelen waarop het logo  staat, kunnen niet meer geconsumeerd worden.

Aansluiting en voorverwarmen

- Maak de voetjes vast (2-3) *
- Maak het apparaat aan het voetstuk vast door de 4 buizen volledig in de openingen onder de voetjes aan te brengen. (4-5)
- Zorg dat het product juist en stabiel staat.
- Wikkel het snoer volledig af.
- Rol het hele snoer uit.
- Plaats de afneembare bakplaat op het voetstuk van het apparaat (7). Controleer of de plaat in de juiste richting is geplaatst, met de ventilatieopeningen aan de voorzijde, naast het vetopvangbakje (8-9).
- Plaats de opvanglade onder de bakplaat in de bakstand (10-11-12).
- Zet het wieltje van de thermostaat op de stand mini (13).
- Sluit het netsnoer aan op het apparaat en steek vervolgens de stekker in het stopcontact (14-15).
- Stel de thermostaat af voor het gekozen recept (16).
- Laat het apparaat ongeveer 10 minuten voorverwarmen (16-17).
- Het apparaat is klaar voor gebruik nadat het is voorverwarmd.
- **Thermo-Spot™**: zodra het apparaat goed is voorverwarmd wordt het Thermo-Spot signaal **effen rood**: het bakken kan beginnen (*afhankelijk van het model) (17).

Na gebruik

- Zet de thermostaat op de stand mini voordat u het apparaat uitschakelt (20).
- Haal het netsnoer uit het stopcontact en vervolgens uit het apparaat (21-22) en laat 2 uur afkoelen (23).
- De voet van het apparaat kan met een spons en een beetje afwasmiddel gereinigd worden. Vermijd schuursponsjes (26).
- De bakplaat en opvanglade moeten na ieder gebruik gereinigd worden met een afwasmiddel (geen krabber, schuurpoeder of metalen schuursponsje gebruiken) (26) of in de vaatwasser (28).
- De voet en het snoer van het apparaat mogen niet in de vaatwasmachine (27).
- Is het verwarmingselement erg vuil, boen deze dan met een droge doek af als hij afgekoeld is.
- Controleer of het apparaat afgekoeld is voordat u het gaat opbergen.
- Steek de opvanglade aan de voorzijde in het apparaat, onder de bakplaat (29).
- Berg het apparaat en het elektriciteits snoer op een droge plaats op.



Wees vriendelijk voor het milieu !

① Uw apparaat bevat materialen die geschikt zijn voor hergebruik.

➔ Lever het in bij het milieustation in uw gemeente of bij onze technische dienst.

SICHERHEITSHINWEISE

WICHTIGE VORKEHRUNGEN:

- Gebrauch, Pflege und Installation des Produkts: Zu Ihrer eigenen Sicherheit lesen Sie bitte die jeweiligen Absätze dieser Anleitung oder schauen Sie sich die entsprechenden Piktogramme an.
- Lesen Sie sich diese Bedienungsanleitung vor der ersten Benutzung sorgfältig durch und bewahren Sie sie zusammen mit dem Gerät auf. Sie gilt für jedes Modell abhängig vom beiliegenden Zubehör. Eine unsachgemäße Bedienung entbindet den Hersteller von jeglicher Haftung.
- Dieses Gerät ist ausschließlich für die Verwendung in privaten Haushalten bestimmt.

Die Garantie erstreckt sich nicht auf die Verwendung in Umgebungen wie beispielsweise:

- Kochecken für das Personal in Geschäften, Büros oder sonstigen Arbeitsumfeldern,
- landwirtschaftlichen Anwesen,
- den Gebrauch durch Gäste in Hotels, Motels und sonstigen Umfeldern mit Beherbergungscharakter,
- Frühstückspensionen.
- Überlassen Sie niemals unbeaufsichtigt Kindern oder Personen das Gerät, wenn deren physische oder sensorische Fähigkeiten oder Mangel an Erfahrung und Wissen sie am sicheren Gebrauch hindern. Sie müssen stets überwacht werden und zuvor unterwiesen sein. Kinder müssen beaufsichtigt werden, um sicherzustellen, dass sie nicht mit dem Gerät spielen oder das Gerät als Spielzeug verwenden.
-  **Vorsicht Verbrennungsgefahr!** Während der Benutzung können die Oberflächen des Gerätes sehr heiß werden. Berühren Sie diese nicht! Benutzen Sie stets die Griffe des Gerätes. Benutzen Sie das Gerät nicht, wenn es nicht

fehlerfrei funktioniert, gefallen ist oder sichtbare Schäden aufweist.

- Verpackungen, Aufkleber und gesamtes Zubehör innerhalb und außerhalb des Gerätes entfernen.
- **WARNHINWEIS:** Benutzen Sie dieses Gerät nicht mit Holzkohle oder einem ähnlichen Brennstoff.
- Rollen Sie das Stromkabel ganz ab.
 - Das Gerät sollte an einem Stromkreis mit einer Fehlerstromsicherheitseinrichtung (RCD) von nicht mehr als 30 mA angeschlossen werden.
 - Das Gerät muss an eine geerdete Steckdose (für die Geräte der Schutzklasse I) angeschlossen werden.
 - Es wird empfohlen, das Netzkabel regelmäßig auf mögliche Anzeichen von Verschleiß zu untersuchen. Das Gerät darf nicht benutzt werden, wenn das Kabel beschädigt ist.
- Stellen Sie sicher, dass die Stromversorgung mit der auf der Unterseite des Geräts angegebenen Stromstärke und Spannung übereinstimmt.
- Schließen Sie das Gerät nur an eine geerdete Steckdose an.
- Bei Benutzung eines Verlängerungskabels: Das Verlängerungskabel muss über eine Erdung verfügen: Ergreifen Sie alle Vorsichtsmaßnahmen, um zu verhindern, dass das Kabel zur Stolperfalle wird.
- Jeder Eingriff, außer der im Haushalt üblichen Reinigung und Wartung durch den Kunden, muss durch einen autorisierten Service Partner erfolgen.
- Das Stromkabel muss in regelmäßigen Zeitabständen auf eventuelle Beschädigungen hin überprüft werden. Sollte das Stromkabel beschädigt sein, darf es nicht benutzt werden.
- Dieses Gerät darf nicht über eine externe Schaltuhr oder eine separate Fernsteuerung betrieben werden.
- Lassen Sie das Gerät nie unbeaufsichtigt in Betrieb.

- Dieses Gerät kann von Kindern ab 8 Jahren und Personen benutzt werden, denen es an Erfahrung und Kenntnis mangelt oder deren körperlichen, sensorischen oder geistigen Fähigkeiten eingeschränkt sind, sofern sie beaufsichtigt und in den sicheren Gebrauch des Gerätes unterwiesen wurden und die damit verbundenen Risiken kennen. Reinigung und Wartung dürfen von Kindern nur unter Aufsicht durchgeführt werden.
- Das Gerät und sein Kabel sind außer Reichweite von Kindern unter 8 Jahren zu halten.
- Dieses Gerät darf nicht in Flüssigkeiten getaucht werden.
- Weder das Gerät noch das Kabel dürfen in Wasser getaucht werden.
- Dieses Gerät kann in Innen- sowie Außenbereichen benutzt werden.

Wir freuen uns, dass Sie sich für dieses Gerät von Tefal entschieden haben.

Tefal behält sich das Recht vor, im Interesse des Verbrauchers Änderungen der technischen Eigenschaften und der Bestandteile vorzunehmen.

Immer

- Lesen Sie bitte die Gebrauchsanleitung sorgfältig durch und bewahren Sie diese griffbereit auf.
- Wenn das Gerät in der Mitte des Tisches benutzt wird, darf es sich nicht in Reichweite von Kindern befinden.
- Überprüfen Sie, ob das Gerät stabil steht, bevor Sie es verwenden.
- Im Falle einer Verbrennung, kühlen Sie diese sofort mit kaltem Wasser und rufen Sie einen Arzt, wenn erforderlich.
- Die Kochdämpfe können für Tiere mit einem besonders empfindlichen Atemsystem wie Vögel eine Gefahr darstellen. Vogelhaltern wird empfohlen, die Tiere vom Kochplatz entfernt zu halten.
- Benutzen Sie stets einen Spatel aus Plastik oder Holz, um die Beschichtung der Kochplatte nicht zu beschädigen (18).
- Benutzen Sie das Gerät nie, wenn es leer ist.
- Jeder Eingriff, außer der im Haushalt üblichen Reinigung und Wartung durch den Kunden, muss durch einen autorisierten Service Partner erfolgen.
- Stellen Sie das Gerät nie unter leicht entflammbare Gegenstände (z.B. Vorhänge, Gardinen, etc.).
- Sollten Teile des Gerätes in Brand geraten, versuchen Sie nicht die Flammen mit Wasser zu löschen. Ziehen Sie den Netzstecker und ersticken Sie die Flammen mit einem feuchten Tuch.
- Ziehen Sie niemals den Stecker an der Zuleitung aus der Steckdose.
- Bewegen Sie das Gerät nicht so lange es heiß ist.
- Stecken Sie die Zuleitung zuerst in das Gerät (abhängig vom Modell) und dann in die Steckdose.
- Wenn eine abnehmbare Zuleitung beschädigt ist, muss diese durch eine originale Zuleitung ersetzt werden, die beim Hersteller oder einem autorisierten Servicepartner erhältlich ist.
- Um Unfälle zu vermeiden, muss eine beschädigte Zuleitung des Gerätes durch einen autorisierten Servicepartner oder eine ähnlich qualifizierte Person ersetzt werden. Es darf ausschließlich die originale Zuleitung verwendet werden.
- Legen Sie keine Küchenhelfer oder andere Gegenstände auf die Kochfläche des Gerätes.
- Ziehen Sie die Netzschnur zunächst aus der Steckdose und dann (abhängig vom Gerät) aus dem Gerät. Lassen Sie das Gerät abkühlen. Das Gerät ist nicht spülmaschinengeeignet.
- Um eine Beschädigung der Platte zu

vermeiden: Verwenden Sie diese nur für ihren Verwendungszweck (Bsp.: Stellen Sie sie nicht in einen Ofen, auf eine Gasherplatte oder eine elektrische Herdplatte,...).

- Verwenden Sie nur die mitgelieferte oder bei einem autorisierten Kundendienst erworbene Platte.
- Achten Sie darauf, dass die Platte stabil ist und richtig auf der Gerätebasis platziert wurde.
- Waschen Sie die Platte vor der ersten Nutzung (siehe Absatz nach „Verwendung“), geben Sie

etwas Öl auf die Platte und reiben Sie sie mit einem weichen Küchentuch ab.

- Achten Sie auf die Positionierung des Stromkabels mit oder ohne Verlängerungskabel und treffen Sie alle erforderlichen Vorkehrungen, so dass die Bewegungsfreiheit der Gäste bei Tisch nicht beeinträchtigt wird und sich niemand darin verfängt.
- Bewahren Sie Ihr Gerät im Freien vor Witterungseinflüssen geschützt auf.

Niemals

- Das Gerät niemals am Stromkreislauf lassen, wenn es nicht in Betrieb ist.
- Zur Vermeidung einer Überhitzung des Gerätes darf dieses nicht in Ecken oder an einer Wand aufgestellt werden.
- Das Gerät darf nicht direkt auf empfindliche Unterlagen (Glastisch, Tischtuch, lackierte Möbel, etc.) oder auf weiche Unterlagen gestellt werden.
- Platzieren Sie das Gerät nicht auf oder in der Nähe von rutschigen oder heißen Oberflächen. Führen Sie das Netzkabel niemals über scharfe Kanten oder einer Wärmequelle wie Kochplatten oder einen Gasherd.
- Schneiden Sie nicht direkt auf der Platte.
- Stellen Sie die heiße Platte nicht auf eine instabile Oberfläche, halten Sie sie nicht unter Wasser.
- Wenn das Gerät in Betrieb ist, darf es nicht verschoben werden.
- Legen Sie nie Aluminiumfolie oder sonstige Gegenstände zwischen die Platte und das Gargut.

- Grillen Sie keine in Alufolie gewickelten Speisen.
- Um Beschädigungen Ihres Produkts zu vermeiden, bereiten Sie niemals flambierte Rezepte darauf zu.
- Verwenden Sie keine Metallschwämme und kein Scheuerpulver, um die Kochflächen nicht zu beschädigen.
- Die Fettauffangschale darf während des Betriebs nicht entfernt werden.
- Lassen Sie das Gerät vor dem Entleeren der Fettauffangschale abkühlen, falls diese während des Garvorgangs überzulaufen droht.
- Setzen Sie Ihr Gerät keinem Regen aus. Die Abdeckhaube kann das Gerät nicht vor Regen oder anderen Witterungseinflüssen (Hagel, Schnee ...) schützen.
- Entfernen Sie die Abdeckhaube vollständig, bevor Sie Ihr Gerät erhitzen.
- Lagern Sie das Gerät nicht direkt in der Sonne und lagern Sie es im Winter nicht im Freien.

Abdeckhaube

- Halten Sie den Aufbewahrungsbeutel außer Reichweite von Kindern.
- Lassen Sie das Gerät komplett abkühlen, bevor Sie es im Beutel verstauen oder es bedecken.
- Tipps zur Wartung:
 - Wir empfehlen Ihnen, Ihren Aufbewahrungsbeutel mit einem Schwamm und Geschirrspülmittel zu reinigen.

- Bügeln Sie Ihren Aufbewahrungsbeutel nicht.
- Der Beutel ist nicht waschmaschinenfest.
- Vor jedem Gebrauch müssen alle Bestandteile und Zubehörteile des Gerätes, die mit Lebensmitteln in Berührung kommen, abgewaschen werden.

Beschreibung

- 1 • Gerätebasis
- 2 • Fettauffangschale

- 3 • Abnehmbare Platten
- 4 • Versorgungskabel

- 5 • Gestell*
- 6 • Abdeckhaube*

Ratschläge / Informationen

- Für Ihre Sicherheit entspricht dieses Produkt allen gängigen Standards (Niederspannungsrichtlinie, elektromagnetische Verträglichkeit, Lebensmittelverordnung, Umweltschutz,...).
- Wenn das Gerät im Freien gestanden hat, achten Sie darauf, es vor dem Gebrauch gründlich abzutrocknen, um Gefahren zu vermeiden. Drehen Sie es auf den Kopf, um mögliches Wasser auszugiessen.
- Bei der ersten Verwendung kann es zu leichter Geruchs- oder Rauchbildung kommen. Öffnen Sie in diesem Fall das Fenster und warten Sie bis Sie keine Geruchs- und Rauchentwicklung mehr feststellen können.
- Lebensmittel, die mit Gegenständen in Berührung kommen, die dieses Symbol  tragen, dürfen nicht mehr verzehrt werden.

Inbetriebnahme

- Montieren Sie die Standfüße (2-3).
- Befestigen Sie das Gerät auf dem Gestell, indem Sie die 4 Rohre vollständig in die dafür vorgesehenen Bohrungen unter den Standfüßen stecken (4-5).
- Vergewissern Sie sich, dass das montierte Gerät korrekt aufgestellt und standsicher ist.
- Wickeln Sie das Kabel vollständig ab.
- Setzen Sie die abnehmbare Platte auf die Basis des Geräts (7). Vergewissern Sie sich, dass die Platte richtig herum eingesetzt ist, mit den Auslassöffnungen nach vorn, auf der Seite des Saftauffangbehälters (8-9).
- Ziehen Sie die Fettauffangschale zum Garen heraus (10-11-12).
- Stellen Sie den Drehknopf des Thermostats auf die Position Mini (13).
- Das Kabel am Gerät anschließen, dann das Kabel an die Stromversorgung anschließen (14-15).
- Stellen Sie den Thermostat auf, für das dem jeweiligen Rezept angegebene, Temperatur ein. (16).
- Heizen Sie das Gerät etwa 10 Minuten vor (16-17).
- Nach dem Aufheizen ist das Gerät einsatzbereit.
- **Thermo-Spot™**: der Thermo-Spot wird **einheitlich** dunkelrot, sobald die optimale Temperatur erreicht ist (*je nach Modell) (17).

Nach der Benutzung

- Stellen Sie den Thermostat vor dem Ausstecken auf die Position "Mini" (20).
- Trennen Sie das Kabel von der Stromversorgung und danach vom Gerät (21-22) und lassen Sie es abkühlen (23).
- Der Sockel des Gerätes wird mit einem Schwamm und ein wenig Geschirrspülmittel gereinigt (26).
- Die Platte und die Fettauffangschale müssen nach jeder Benutzung entweder mit einem gewöhnlichen Geschirrspülmittel (bitte keine Metallschaber, Scheuermittel oder Metallschwämme benutzen) (26) oder in der Spülmaschine gereinigt werden (28).
- Der Gerätesockel und das Kabel werden nicht in die Spülmaschine (27) gestellt.
- Sollte die Heizspirale stark verschmutzt sein, so kann sie mit einem trockenen Tuch abgerieben werden, sobald sie erkaltet ist.
- Überzeugen Sie sich, dass das Gerät abgekühlt und ausgesteckt ist, bevor Sie es wegräumen.
- Die Fettauffangschale in den vorderen Teil des Gerätes unter der Platte einsetzen (29).
- Das Gerät und das elektrische Versorgungskabel an einem trockenen Platz aufbewahren.



Denken Sie an den Schutz der Umwelt!

- ① Ihr Gerät enthält wertvolle Rohstoffe, die wieder verwertet werden können.
- ➔ Geben Sie Ihr Gerät deshalb bitte bei einer Sammelstelle Ihrer Stadt oder Gemeinde ab.

SAFETY INSTRUCTIONS

IMPORTANT SAFEGUARDS

- Usage, maintenance and installation of the product: for your safety, please refer to the respective section of these instructions or to the corresponding diagrams.
- Read these instructions for use carefully before using your appliance for the first time and keep them to hand for future reference.
- This appliance is intended for domestic household use only. In case of professional use, inappropriate use or failure to comply with the instructions, the manufacturer accepts no responsibility and the guarantee will not apply.
- It is not intended to be used in the following applications, and the guarantee will not apply for:
 - staff kitchen areas in shops, offices and other working environments;
 - farm houses;
 - by clients in hotels, motels and other residential type environments;
 - bed and breakfast type environments.
- This appliance is not intended for use by persons (including children) with reduced physical, sensory or mental capabilities, or lack of experience and knowledge, unless they have been given supervision or instruction concerning use of the appliance by a person responsible for their safety. Children should be supervised to ensure they do not play with the appliance and use the appliance as a toy.

EN

- This appliance can be used by children aged from 8 years and above and person with reduced physical, sensory or mental capabilities or lack of experience and knowledge if they have been given supervision or instruction concerning use of the appliance in a safe way and understand the hazards involved. Cleaning and user maintenance shall not be made by children without supervision.
- Keep the appliance and its cord out of the reach of children less than 8 years.
- Never submerge the appliance or the cable in water or any other liquid.
- This appliance is suitable for both indoor and outdoor use.
- For your safety, this appliance meets applicable standards and regulations (Directives on Low Voltage, Electromagnetic Compatibility, Materials in contact with food articles, Environment, etc.).
- Make sure that the electric power supply is compatible with the power rating and voltage indicated on the bottom of the appliance.
- This appliance can be used in an outdoor environment, provided the electrical power is supplied through a socket outlet with an earth connection and a residual current device (RCD) having a residual operating current rating not exceeding 30mA.
- The appliance must be connected to a socket-outlet with an earth connection.

- It is recommended to regularly check the power cable for signs of possible damage, and the appliance should not be used if the cable is damaged.
- Any connection error will invalidate your guarantee.
- Always plug the appliance into a socket outlet with an earth connection.
- Given the diverse standards in effect, if the appliance is used in a country other than that in which it is purchased, have it checked by an Approved Service Centre.
- **WARNING:** Charcoal or similar combustible fuels must not be used with this appliance.
- Remove all packaging materials, stickers and accessories from inside and outside of the appliance.
- The appliance must be placed and used on a flat, stable, heat-resistant work surface, away from water splashes.
- Unwind the power cord fully before use.
- Do not use an extension lead. If you accept liability for doing so, only use an extension lead which is in good condition, has a plug with an earth connection and is suited to the power rating of the appliance.
- This appliance is not intended to be operated by means of an external timer or separate remote-control system.
- Never immerse the appliance or its power cord in water or any other liquid.
- Never leave the appliance unattended whilst connected to the power supply, even if for a few moments, especially where children are present.

- Never leave the appliance unattended when in use.
- Do not let the power cord hang where children may reach it.
- Take all necessary precautions to prevent anyone tripping over an extension cord.
- Switch off and disconnect the appliance from the power supply when not in use.
- Never disconnect the plug by pulling on the power cord.
- Inspect the appliance and power cord for signs of wear or damage prior to connecting to the power supply.
- If the power cord is damaged, it must be replaced by a special cable or unit available from the manufacturer or its after-sales service.
- Do not use your appliance if it does not operate correctly, if it has been damaged or if the power cord or plug is damaged. To maintain safety, these parts must be replaced by an Approved Service Centre.
- Any intervention other than normal cleaning and maintenance by the customer must be performed by an Approved Service Centre.
-  Accessible surface temperatures can be high when the appliance is operating, Never touch these surfaces, always use the handles.
- Never move the appliance when it is hot or in use.
- Allow the appliance to cool down completely before you clean and store it.
- The power cord must never be close to or in contact

with hot parts of the appliance, close to a source of heat or resting on sharp edges.

- Never place the appliance close to a wall or below a wall cupboard.
- Never place the appliance below or close to easily inflammable objects (e.g. curtains, etc.).
- If parts of the appliance should catch fire, never try to extinguish flames with water. Disconnect the appliance and smother the flames with a damp cloth.
- Do not consume foodstuff that comes into contact with the parts marked with logo .

EN

Thank you for buying this Tefal appliance.

Tefal has an ongoing policy of research and development and may modify these products without prior notice.

Do

- Read the instructions carefully, common to different versions depending on the accessories supplied with your appliance, and keep them within reach.
- If the appliance is used in the centre of the table, keep it out of the reach of children.
- Make sure the appliance is placed on a flat, stable, heat-resistant surface before using it.
- If an accident occurs, rinse the burn immediately with cold water and call a doctor if necessary.
- Cooking fumes may be dangerous for animals which have a particularly sensitive respiratory system, such as birds. We advise bird owners to keep them away from the cooking area.
- Always use a wooden or plastic spatula to avoid damaging the cooking plate (18).
- In order to avoid deterioration of the plate, use it only as it was designed to be used (for example, do not place it in an oven or on a stove, whether it be gas or electric).
- Use only the plate provided with the appliance or a plate bought at an authorized Service Centre.
- Check that the plate is stable and correctly positioned on the base of the appliance.
- Before first use, wash the plate (see paragraph After Use), pour a small amount of cooking oil on it and wipe off an excess oil with a soft cloth.
- Be careful where you place the electric power cord, whether you use an extension or not. Take all the necessary precautions in order not to hinder people from moving around the table, so that nobody gets tangled or trips over the cord.
- When used outdoors, store your appliance in a sheltered area, away from bad weather.

Do not

- Never leave the appliance unattended when plugged in or in use.
- To prevent the appliance from overheating, do not place it in a corner or against a wall.
- Never place the appliance directly on a fragile surface (glass table, tablecloth, varnished furniture, etc.) or on a soft surface such as a tea-towel.
- Never place the appliance on or near hot or slippery surfaces; never leave the cord hanging over a heat source (hotplates, gas stove, etc.).
- Do not place cooking utensils on the cooking surfaces of the appliance.
- Never use a knife to cut directly over the plate.
- Do not place the plate on a fragile surface or under water when it is hot.
- Do not move the appliance when in use.
- Do not use aluminium foil or other objects between the plate and the food being cooked.
- Do not cook food in aluminium foil.
- To avoid spoiling your product, do not use flambé recipes in connection with it at any time.
- Do not use metal scourers or scouring powders to avoid damaging the cooking surface.
- Do not remove the juice collection tray during cooking.
- If the juice collection tray gets filled during cooking, let the contents cool before emptying it.
- Do not leave your appliance out in the rain. The cover is not sufficient to protect the appliance if it is exposed to rain or other bad weather (hail, snow, etc.).
- Remove the cover completely before heating your appliance.
- Do not store the appliance in the sun, or leave it outdoors in winter.

Storage cover

- Keep the storage bag out of the reach of children.
- Allow the appliance to cool down completely before storing it in the bag or before covering it.
- Maintenance advice:
 - We recommend that you wash your storage bag with a sponge and washing-up liquid.
 - Do not iron your storage bag.
 - The bag is not machine washable.
 - Before each use, all the product's components and accessories that have come into contact with foodstuffs must be washed.

Description

- | | | |
|---------------------------|-----------------------|------------|
| 1 • Base of the appliance | 3 • Detachable plates | 5 • Base* |
| 2 • Juice collection tray | 4 • Power cord | 6 • Cover* |

Advice / information

- For your safety, this appliance conforms to all applicable standards and regulations (Low Voltage Directive, Electromagnetic Compatibility, Food Compliant Materials, Environment,...).
- If the appliance has been used outdoors, ensure that it is completely dry before using it, to prevent any danger. Turn it upside down to empty out any water.
- On first use, there may be a slight odour and a little smoke.
- Do not consume foodstuff that comes into contact with the parts marked with  logo.

Using

- Assemble the legs (2-3).
- Fit the appliance to the base and insert the 4 tubes completely into the housings under the legs. (4-5)
- Ensure that the assembly is correctly positioned and stable.
- Completely unwind the cable.
- Unwind the cord completely.
- Fit the removable plate onto the base of the appliance (7). Make sure that it is in the right position; the drainage slots should be at the front, above the juice tray. (8-9).
- Place the juice collection tray in the cooking position (10-11-12).
- Set the thermostat to the min position (13).
- Attach the power cord to the product, and then plug it in (14-15).
- Set the thermostat to suit the chosen recipe (16).
- Pre-heat the appliance for about 10 minutes (16-17).
- The appliance will be ready for use once it is preheated.
- **Thermo-Spot™** the Thermo-Spot turns **solid red** when the appliance is perfectly preheated and ready to cook (*depending on model) (17).

After use

- Before unplugging the appliance, set the thermostat on position min (20).
- Unplug the power cord, disconnect it from the appliance (21-22) and allow it to cool for 2 hours (23).
- The base of the appliance must be cleaned with a sponge and a little washing-up liquid. Do not use scouring pads (26).
- The plate and juice collection tray must be cleaned after each use, either with your usual washing-up liquid (no scouring pad and powder or metallic sponge) (26) or in the dishwasher (28).
- Do not place the base of the appliance or its cord in the dishwasher (27).
- If the heating element is really dirty, rub with a dry cloth when cold.
- Check that the appliance has cooled down completely and that it is unplugged before putting it away.
- Place the juice tray in the front of the appliance under the plate (29).
- Store the appliance and the power cord in a dry place.



Environment protection first!

- ① Your appliance contains valuable materials which can be recovered or recycled.
- ➡ Leave it at a local civic waste collection point.

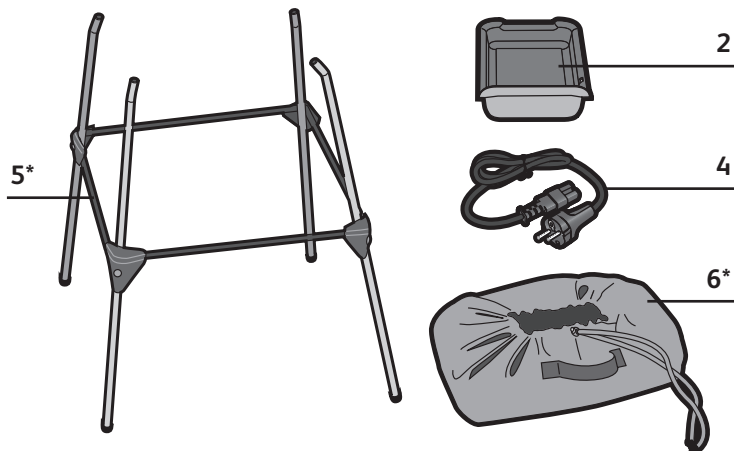
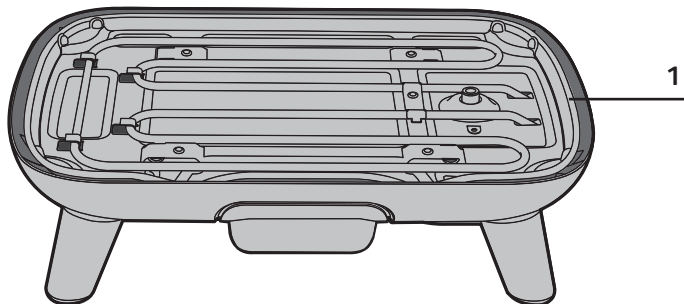

*selon modèle / afhankelijk van het model / je nach Modell / depending on model

1

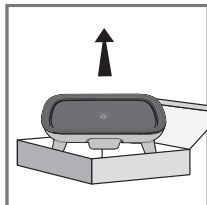
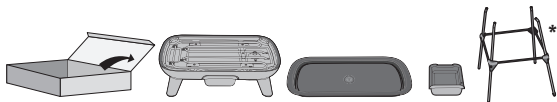

1

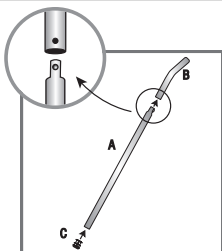

2

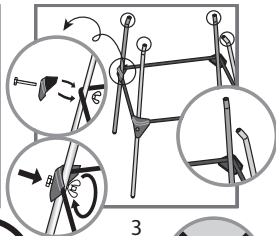

3



4

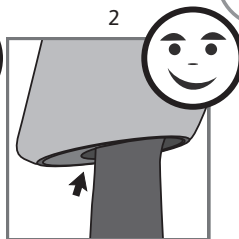

5



6



7

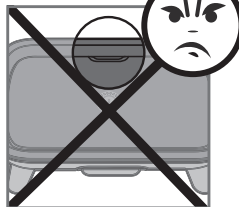

8

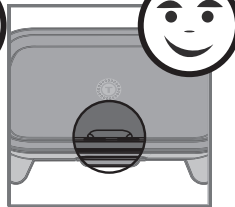

9

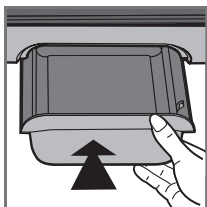

10

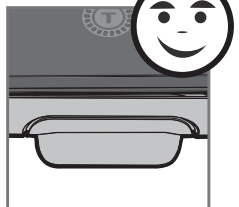

11

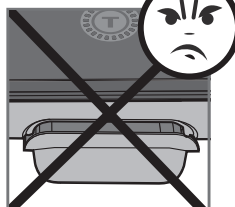

12



2



13

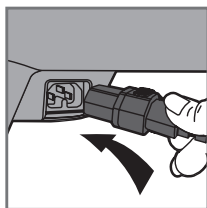

14

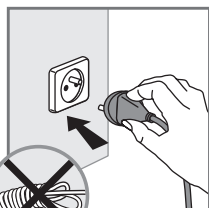

15



3



16

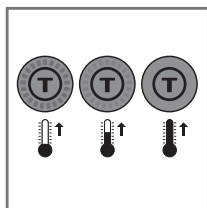

17

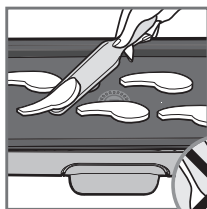

18



19

*selon modèle / afhankelijk van het model / je nach Modell / depending on model



20

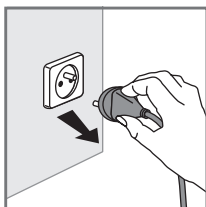

21

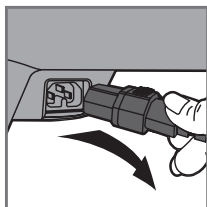

22

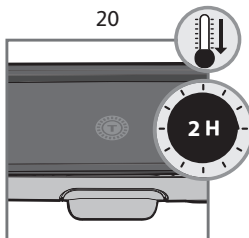

23

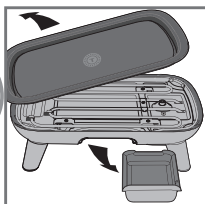

24

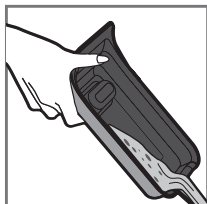

25

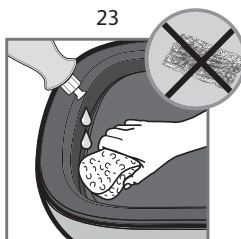

26

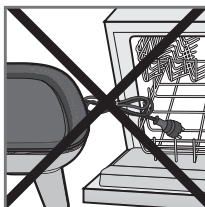

27

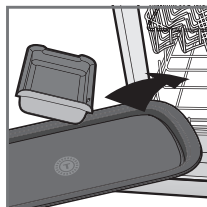

28

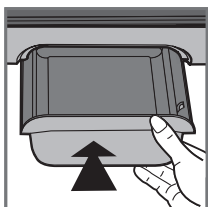

29*

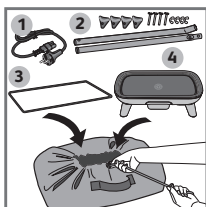

30*

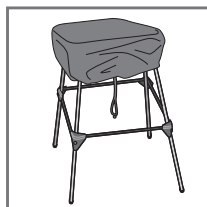

31*

FR	1
NL	6
DE	11
EN	16