

Tefal

SIMPLY INVENTS



FR

NL

DE

EN

ES

IT

PT

SV

PL

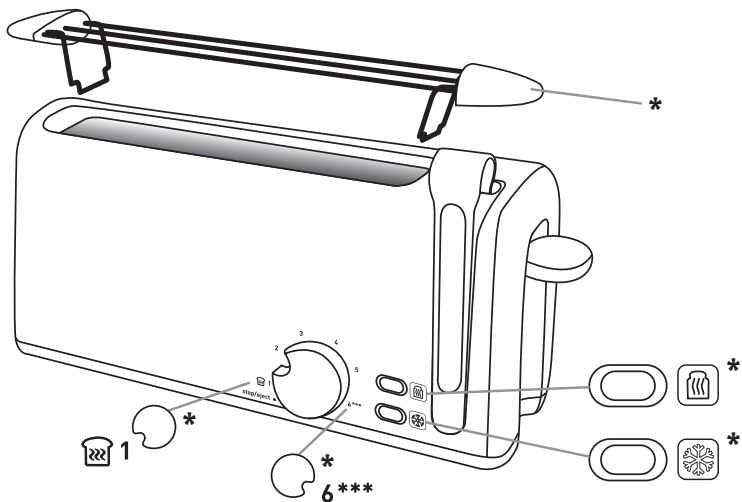
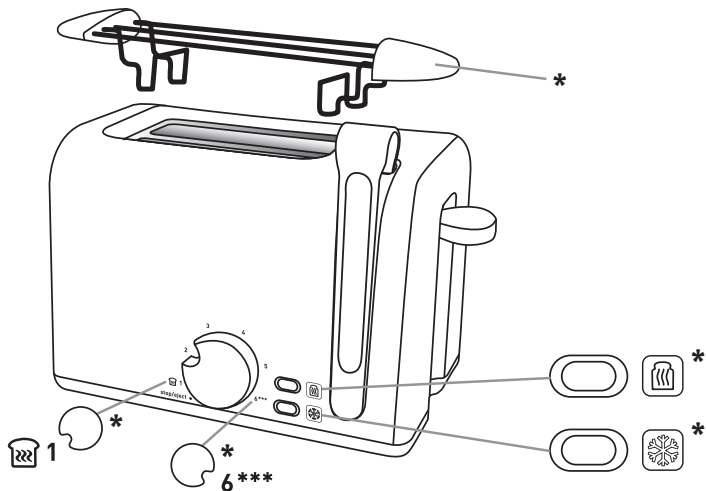

EL



* Selon modèle - Afhankelijk van het model - Je nach Modell - Depending on model -
 Según modelo - Secondo il modello - Consoante os modelos - Beroende på modell -
 Zależnie od modelu - Ανάλογα με το μοντέλο

CONSIGNES DE SÉCURITÉ

PRÉCAUTIONS IMPORTANTES :

- Cet appareil n'est pas destiné à être mis en fonctionnement au moyen d'une minuterie extérieure ou par un système de commande à distance séparé.
-  • **Pour votre sécurité, cet appareil est conforme aux normes et réglementations applicables (Directives Basse Tension, compatibilité Electromagnétique, matériaux en contact des aliments, environnement...).**
-  • **Conformément à l'avis de la CSC du 2/12/04, ce produit est équipé d'une conception mécanique permettant de désolidariser le système d'éjection du pain de l'élément de coupure de l'alimentation électrique.**
- Vérifiez que la tension du réseau correspond bien à celle indiquée sur l'appareil (courant alternatif seulement).
- Compte-tenu de la diversité des normes en vigueur, si l'appareil est utilisé dans un pays différent de celui où il a été acheté, faites-le vérifier par une station service agréée (voir liste jointe).
- Assurez-vous que l'installation électrique est conforme aux normes en vigueur et suffisante pour alimenter un appareil de cette puissance.
- Branchez toujours l'appareil sur une prise reliée à la terre.
- N'utilisez qu'une rallonge en bon état, avec une prise de terre reliée à la terre, et avec un fil conducteur de section au moins égale au fil fourni avec le produit.
-  • **Votre appareil a été conçu pour un usage domestique seulement.**
Il n'a pas été conçu pour être utilisé dans les cas suivants qui ne sont pas couverts par la garantie:
 - Dans des coins de cuisines réservés au personnel dans des magasins, bureaux et autres environnements professionnels,
 - Dans des fermes,
 - Par les clients des hôtels, motels et autres environnements à caractère résidentiel,
 - Dans des environnements de type chambres d'hôtes.



PRÉVENTION DES ACCIDENTS DOMESTIQUES

Lors de l'utilisation d'appareils électriques, un certain nombre de règles élémentaires doivent être respectées, en particulier les suivantes :

À FAIRE

- Lisez entièrement le mode d'emploi et suivez attentivement les instructions d'utilisation.
- L'appareil doit être exclusivement en position debout, jamais couché, incliné ou à l'envers pour son fonctionnement.
- Avant chaque utilisation, vérifiez que la trappe ramasse-miettes est bien positionnée dans son logement.
-  • **Enlevez régulièrement les miettes par la trappe.**
- Le bouton de commande du chariot doit être dans la position haute quand vous branchez ou débranchez votre appareil.
- Débranchez l'appareil quand il ne sert pas et avant de le nettoyer. Attendez qu'il refroidisse pour le nettoyer ou avant de le ranger.
- En fin de cycle, si les tranches de pain restaient coincées entre les grilles, débranchez, et attendez que l'appareil refroidisse avant de retirer le pain.
- Débranchez l'appareil si une anomalie de fonctionnement se produisait.
- Utilisez un plan de travail stable à l'abri des projections d'eau et en aucun cas dans une niche de cuisine intégrée.

À NE PAS FAIRE

- Ne rangez pas le cordon ou la prise dans l'appareil entre les grilles.
- Ne débranchez pas l'appareil en tirant sur le cordon.
- Ne portez pas ou ne déplacez pas l'appareil pendant l'utilisation.
-  • **Cet appareil n'est pas prévu pour être utilisé par des personnes (y compris les enfants) dont les capacités physiques, sensorielles ou mentales sont réduites, ou des personnes dénuées d'expérience ou de connaissance, sauf si elles ont pu bénéficier, par l'intermédiaire d'une personne responsable de leur sécurité, d'une surveillance ou d'instructions préalables concernant l'utilisation de l'appareil.**
-  • **Il convient de surveiller les enfants pour s'assurer qu'ils ne jouent pas avec l'appareil.**
- Ne laissez jamais l'appareil fonctionner sans surveillance et particulièrement à chaque premier grillage ou changement de réglage.
- N'utilisez pas l'appareil pour tout autre usage que celui pour lequel il a été conçu.
- Ne touchez pas les parties métalliques ou chaudes de l'appareil en cours d'utilisation.
- N'utilisez pas ou n'introduisez pas dans le grille-pain d'ustensiles en métal qui pourraient provoquer des courts-circuits (cuillère, couteau...).

- N'ajoutez pas au grille-pain des accessoires qui ne sont pas recommandés par le fabricant car cela peut être dangereux.
- Afin d'éviter les chocs électriques, ne plongez pas dans l'eau le fil électrique, la prise de courant ou tout l'appareil.

⚠ Ne grillez pas de pains susceptibles de fondre (avec glaçage) ou de couler dans le grille-pain, ne grillez pas de petits morceaux de pain ou croûtons, cela pourrait causer des dommages ou un risque de feu.

⚠ N'introduisez pas dans l'appareil des trop grosses tranches de pain susceptibles de coincer le mécanisme du grille-pain.

- N'utilisez pas l'appareil si :
 - celui-ci a un cordon défectueux ou endommagé,
 - l'appareil est tombé et présente des détériorations visibles ou des anomalies de fonctionnement.

Dans chacun de ces cas, l'appareil doit être envoyé au centre de service après-vente agréé le plus proche, afin d'éviter tout danger. Consultez la garantie.

- Si le câble d'alimentation est endommagé, il doit être remplacé par le fabricant, son service après-vente ou des personnes de qualification similaire afin d'éviter un danger.
- Ne laissez pas le cordon pendre dans le vide ou toucher à toutes surfaces brûlantes.
- N'utilisez l'appareil que dans la maison. Evitez les lieux humides.
- Ne posez pas votre grille-pain sur toutes surfaces chaudes, ni trop près d'un four chaud.
- Ne pas couvrir l'appareil pendant son fonctionnement.

⚠ Le pain peut brûler en conséquence, ne pas utiliser le grille-pain à proximité ou sous des

matériaux combustibles tels que les rideaux (étagères, meubles...).

- L'appareil doit être utilisé sous surveillance.
- Ne placez jamais de papier, carton ou plastique dans, sur ou sous l'appareil.

⚠ S'il arrivait que certaines parties du produit s'enflamment, ne tentez jamais de les éteindre avec de l'eau. Débranchez l'appareil et étouffez les flammes avec un linge humide.

- Ne tentez jamais d'enlever le pain lorsque le cycle de grillage est enclenché.
- N'utilisez pas le grille-pain comme source de chaleur ou de séchage.
- N'utilisez pas le grille-pain pour cuire, griller, réchauffer ou décongeler des plats surgelés.
- N'utilisez pas l'appareil simultanément pour le grillage du pain et le réchauffage des viennoiseries (selon modèle).
- Le support métallique est très chaud. Evitez de le toucher. Utilisez des gants ou une pince à pain (selon modèle).
- Pour l'entretien, n'utilisez ni produit agressif (décapant à base de soude, produit d'entretien des métaux, eau de javel etc.), ni d'ustensiles métalliques, ni d'éponge grattoir, ni de tampon abrasif.

GARDEZ PRÉCIEUSEMENT CES CONSIGNES



Participons à la protection de l'environnement !

- ① Votre appareil contient de nombreux matériaux valorisables ou recyclables.
- Confiez celui-ci dans un point de collecte pour que son traitement soit effectué.

Nederlands

VEILIGHEIDSINSTRUCTIES

BELANGRIJKE VOORZORGSMATREGELEN:

- Dit apparaat is niet geschikt om gebruikt te worden in combinatie met een tijdschakelaar of afstandsbediening.

⚠ Voor uw veiligheid voldoet dit apparaat aan de toepasselijke normen en regelgevingen (Richtlijnen Laagspanning, Elektromagnetische Compatibiliteit, Materialen in contact met voedingswaren, Milieu...)

⚠ Conform aan het advies van de CSC van 2/12/04 is dit product voorzien van een

mechanisch ontwerp dat het mogelijk maakt het uitwerpsysteem voor het brood los te koppelen van de stroomonderbreker.

- Controleer of de netspanning overeenstemt met de op het apparaat aangegeven spanning (alleen wisselstroom).
- Rekening houdend met de grote verscheidenheid aan geldende normen, dient u het apparaat door een erkende servicedienst (zie bijgevoegde servicelijst) te laten controleren als u het in een ander land gebruikt dan waar u het gekocht heeft.

- Controleer of de elektrische installatie voldoet aan de geldende normen en voldoende vermogen heeft voor de voeding van een apparaat met dit vermogen.
- Het apparaat altijd op een geaard stopcontact aansluiten.
- Maak alleen gebruik van een verlengsnoer dat in goede staat verkeerd, geaard is en waarvan het snoer minstens even dik is als die van het apparaat.

 **Uw machine is uitsluitend bedoeld om gebruikt te worden voor huishoudelijk gebruik.**

Deze is niet ontworpen voor een gebruik in de volgende gevallen, waarvoor de garantie niet geldig is:

- In kleinschalige personeelskeukens in winkels, kantoren en andere arbeidsomgevingen,
- In boerderijen,
- Door gasten van hotels, motels of andere verblijfsvormen,
- In bed& breakfast locaties.

VOORKOMEN VAN ONGELUKKEN IN HUIS:

Wanneer u elektrische apparaten gebruikt, moet u rekening houden met een aantal basisvoorschriften. In het bijzonder de hieronder vermelde voorschriften:

DOEN:

- De gebruiksaanwijzing helemaal lezen en de instructies voor het gebruik van de broodrooster zorgvuldig opvolgen.
- Het apparaat dient altijd rechtop te staan, dus nooit op de zijkant, schuin of op zijn kop.
- Controleer voor elk gebruik of de kruimellade goed op zijn plaats zit.

 **Haal regelmatig de kruimels uit het apparaat.**

- De bedieningsknop dient in de bovenste stand te staan wanneer u het apparaat aan- of uitzet.
- Zet het apparaat uit indien het op onjuiste wijze functioneert.
- Zet het apparaat uit wanneer het niet gebruikt wordt en voor het schoonmaken. Wacht tot het apparaat afgekoeld is voordat u het gaat schoonmaken of opbergt.
- Als, aan het eind van het roosteren, de sneetjes brood tussen de roosters blijven zitten, zet dan het apparaat uit en wacht totdat het is afgekoeld voordat u de sneetjes uit de broodrooster haalt.

- Maak gebruik van een stevig en stabiel werkvlak dat niet door opspattend water bereikt kan worden en maak in geen geval gebruik van een nis in een inbouwkeuken.

NIET DOEN:

- Berg het snoer of de stekker niet tussen de roosters van het apparaat op.
- Trek niet aan het snoer om de stekker uit het stopcontact te halen.
- Het apparaat tijdens gebruik niet oppakken of verplaatsen.

 **Dit apparaat is niet bedoeld om zonder hulp of toezicht gebruikt te worden door kinderen of andere personen, indien hun fysieke, zintuiglijke of mentale vermogen hen niet in staat stellen dit apparaat op een veilige wijze te gebruiken, tenzij zij van tevoren instructies hebben ontvangen betreffende het gebruik van het apparaat door een verantwoordelijk persoon.**

 **Er moet toezicht zijn op jonge kinderen zodat zij niet met het apparaat kunnen spelen.**

- Gebruik dit apparaat alleen binnenshuis. Vermijd daarbij vochtige ruimtes.
- Laat het apparaat nooit zonder toezicht functioneren, dit geldt vooral bij elk eerste gebruik of na een gewijzigde afstelling van de roosterstand.
- Gebruik het apparaat nooit voor iets anders dan waarvoor het bestemd is.
- Tijdens het gebruik nooit de metalen of hete delen van het apparaat aanraken.
- Voeg geen accessoires aan uw broodrooster toe die niet door de fabrikant zijn aanbevolen. Dat zou gevaarlijk kunnen zijn.

 **U dient geen brood te roosteren dat in de broodrooster zou kunnen smelten (met glazuur). Dat kan namelijk tot beschadiging of brandgevaar leiden.**

 **Stop in het apparaat niet te grote sneden brood die het mechanisme van de broodrooster kunnen blokkeren.**

- Gebruik het apparaat niet indien:
 - het snoer kapot of beschadigd is,
 - het apparaat gevallen is, zichtbare schade vertoont of niet goed functioneert.

In elk van deze gevallen dient u het apparaat naar de dichtstbijzijnde erkende servicedienst te sturen om gevaarlijke situaties te vermijden (zie bijgaande servicelijst).

- Indien het netsnoer beschadigd is, moet dit door de fabrikant, diens servicedienst of een

persoon met een gelijkwaardige vakbekwaamheid vervangen worden, om ieder gevaar te voorkomen.

- Plaats uw broodrooster niet op hete oppervlakken of te dicht bij een hete oven.
- Het apparaat tijdens het gebruik niet afdekken.

⚠ Brood kan verbranden en daarom mag het apparaat niet gebruikt worden in de buurt van, of onder gordijnen of ander brandbaar materiaal (rekken, meubels...).

- Het apparaat moet onder toezicht gebruikt worden.
- Nooit papier, karton of plastic in, op of onder het apparaat plaatsen.

⚠ In het geval dat delen van het apparaat vlam zouden vatten dient u dit nooit met water te blussen. Zet het apparaat uit en doof de vlammen met een vochtige doek.

- Probeer nooit het brood uit het rooster te nemen wanneer het roosteren nog niet afgelopen is.
- Gebruik de broodrooster nooit als warmtebron of om dingen te drogen.
- Gebruik de broodrooster niet voor het koken, opwarmen of ontdooien van diepvriesgerechten.
- Het apparaat niet tegelijkertijd gebruiken voor het roosteren van brood en het opwarmen van brioche, croissantjes etc.

- Het apparaat niet tegelijkertijd voor het roosteren van brood en het opwarmen van broodjes gebruiken (Afhankelijk van het model).
- Gebruik voor het schoonmaken geen agressieve schoonmaakmiddelen (schoonbijtmiddel op sodabasis, schoonmaakmiddel voor metalen, chloorwater etc.), noch metalen werktuigen, schuursponsen etc.
- Voor apparaten met een metalen afwerking: In geen geval specifieke schoonmaakmiddelen voor metaal gebruiken (RVS, koper...), maar een zachte doek met een schoonmaakmiddel voor glas of ruiten.

BEWAAR DEZE INSTRUCTIES ZORGVULDIG



Wees vriendelijk voor het milieu !

- ① Uw apparaat bevat materialen die geschikt zijn voor hergebruik.
- ➔ Lever het in bij het milieustation in uw gemeente of bij onze technische dienst.

Deutsch

SICHERHEITSHINWEISE

WICHTIGE VORKEHRUNGEN

- Dieses Gerät darf nicht über eine Schalter oder eine externe Fernbedienung betrieben werden.

⚠ Um Ihre Sicherheit zu gewährleisten, entspricht dieses Gerät den jeweils anwendbaren Normen und Bestimmungen (Niederspannungsrichtlinie, elektromagnetische Verträglichkeit, Materialien in Kontakt mit Lebensmitteln, Umweltverträglichkeit...)

⚠ Gemäß der Entscheidung des CSC vom 2.12.04 ist das Produkt mit einer mechanischen Vorrichtung zur Trennung des Brotauswurfsystems vom Element zur Stromabschaltung ausgestattet.

- Versichern Sie sich, dass die Netzspannung der auf dem Gerät angegebenen Spannung entspricht (nur Wechselspannung).
- Bei Verwendung des Gerätes in einem Land, in dem es nicht gekauft wurde, muss es von einer anerkannten Kundendienststelle (siehe beiliegende

Liste) überprüft werden, um sicher zu gehen, dass das Gerät allen dort gültigen Normen entspricht. Entfernen Sie vor der ersten Inbetriebnahme alle Verpackungen und Aufkleber innerhalb und außerhalb des Gerätes und entnehmen Sie das Zubehör.

- Versichern Sie sich, dass Ihre elektrische Installation den gültigen Normen entspricht und für die Stromversorgung eines Gerätes dieser Leistungsstärke geeignet ist.
- Das Gerät darf nur an geerdete Steckdosen angeschlossen und das Kabel muss vollständig abgewickelt werden. Bei fehlerhaftem Anschluss erlischt die Garantie.
- Verwenden Sie nur Verlängerungskabel in gutem Zustand, die über einen geerdeten Stecker verfügen und deren Durchmesser mindestens ebenso groß ist wie der des Gerätekabels. Das Verlängerungskabel muss so verlegt werden, dass niemand darüber stolpert.

! • Dieses Gerät ist ausschließlich für den Haushaltsgebrauch bestimmt.

Es ist nicht für folgende Fälle bestimmt, in denen die Garantie nicht gilt:

- Gebrauch in Kochecken für das Personal in Geschäften, Büros und sonstigen Arbeitsumfeldern,
- Gebrauch auf Bauernhöfen,
- Gebrauch durch Gäste von Hotels, Motels und sonstigen Umfeldern mit Beherbergungscharakter,
- Gebrauch in Umfeldern wie Gästezimmern.

ZUM SCHUTZ GEGEN UNFÄLLE IM HAUSHALT:

Bei der Benutzung von elektrischen Geräten sind einige Grundregeln zu beachten:

IMMER:

- Lesen Sie die Gebrauchsanweisung vollständig durch und beachten Sie die Bedienungsanweisung genau.
- Das Gerät darf nur in aufrechter Stellung in Betrieb genommen werden, niemals auf der Seite liegend, schief stehend oder verkehrt herum.
- Versichern Sie sich vor jeder Benutzung, dass sich die Krümelschubblade an ihrem Platz befindet.

! • Entfernen Sie regelmäßig die Krümel aus dem Toasterschlitze und der Krümelschubblade.

- Beim An- und Ausstecken des Gerätes muss die Absenktaste auf Position "oben" stehen.
- Beim Auftreten von Funktionsstörungen muss das Gerät vom Netz genommen werden.
- Nach der Benutzung oder während der Reinigung des Gerätes muss der Netzstecker gezogen sein. Vor dem Reinigen und Verstauen abkühlen lassen.
- Sollten sich Brotscheiben zwischen den Grillrosten verklemmt haben, so muss man das Gerät vor dem Herausziehen der Brotscheiben abkühlen lassen und den Netzstecker ziehen.
- Das Gerät muss stabil und vor Wasserspritzern geschützt stehen. Fächer von Einbauküchen sind als Standplatz gänzlich ungeeignet. Benutzen Sie das Gerät nicht, wenn die Zuleitung oder der Stecker beschädigt sind. Um jede Gefahr zu vermeiden lassen Sie diese Teile durch den Kundendienst austauschen.

NIEMALS:

- Das Kabel und der Netzstecker des Gerätes dürfen nicht zwischen den Grillrosten des Gerätes aufbewahrt werden.
- Ziehen Sie den Netzstecker nie am Kabel aus der Steckdose.
- Das Gerät darf während des Betriebs nicht verstellt oder verschoben werden.

! • Dieses Gerät darf nicht von Personen (inbegriffen Kindern) mit eingeschränkten körperlichen, sensorischen oder geistigen Fähigkeiten benutzt werden. Das Gleiche gilt für Personen, die keine Erfahrung mit dem Gerät besitzen oder sich mit ihm nicht auskennen, außer wenn sie von einer für ihre Sicherheit verantwortlichen Person beaufsichtigt werden oder von dieser mit dem Gebrauch des Gerätes vertraut gemacht wurden.

! • Kinder müssen beaufsichtigt werden, damit sie nicht mit dem Gerät spielen.

- Das Gerät ist für den Hausgebrauch in geschlossenen Räumen bestimmt. Nicht an feuchten Orten aufstellen.

- Lassen Sie das Gerät niemals unbeaufsichtigt in Betrieb, besonders bei der ersten Anwendung und nach Veränderung der Einstellungen.

- Das Gerät darf nur zu den dafür vorgesehenen Zwecken verwendet werden.

- Berühren Sie während des Betriebs des Gerätes nicht die Metall und heißen Teile.

- Verwenden Sie mit diesem Toaster aus Sicherheitsgründen ausschließlich vom Hersteller empfohlenes Zubehör.

! • Toasten Sie kein Brot, welches im Toaster schmelzen (Glasuren) oder sich verflüssigen könnte, das Gerät könnte dadurch beschädigt oder in Brand gesetzt werden.

! • Stecken Sie keine zu großen Brotscheiben in das Gerät, die den Mechanismus des Toasters verklemmen könnten. Lassen Sie das Kabel nicht runterhängen oder mit den heißen Teilen des Gerätes in Berührung geraten. Zur Vermeidung von Stromschlägen dürfen das Kabel, der Netzstecker und das Gerät nie in Wasser oder andere Flüssigkeiten getaucht werden. Stecken Sie nie Metallobjekte (Löffel, Messer...) in den Toaster, da dadurch ein Kurzschluss hervorgerufen werden könnte.

- Das Gerät darf nicht benutzt werden, wenn:
 - das Kabel beschädigt ist,
 - das Gerät heruntergefallen ist und dabei sichtbare Schäden davongetragen hat oder Funktionsstörungen auftreten.

In diesen Fällen müssen Sie das Gerät zu Ihrer eigenen Sicherheit bei einem anerkannten Kundendienstzentrum überprüfen lassen. Lesen Sie die Garantiebedingungen.

- Sollte das Stromkabel beschädigt sein, muss es aus Sicherheitsgründen vom Hersteller, seinem Kundendienst oder ähnlich qualifizierten Personen ausgetauscht werden.

- Stellen Sie den Toaster nie auf heiße Flächen oder in die Nähe eines heißen Ofens.
- Wenn das Gerät in Betrieb ist, darf es nicht abgedeckt werden. Jeder Eingriff, außer der im Haushalt üblichen Reinigung und Pflege durch den Kunden, muss durch den Kundendienst erfolgen.
- ⚠ **Da das Brot anbrennen kann, darf das Gerät nicht in die Nähe oder unter Vorhänge und andere brennbare Materialien (Regale, Möbel...) gestellt werden.**
- Das Gerät muss unter Aufsicht betrieben werden.
- In, auf oder unter dem Gerät darf sich niemals Papier, Karton oder Plastik befinden.
- ⚠ **Falls Teile des Geräts Feuer fangen, versuchen Sie auf keinen Fall, dieses mit Wasser zu löschen. Stecken Sie das Gerät aus und erstickern Sie die Flammen mit einem nassen Tuch.**
- Versuchen Sie nie, das Brot vor Beendigung der eingestellten Bräunungszeit aus dem Toaster zu ziehen.
- Benutzen Sie den Toaster nicht als Wärmequelle oder als Trockner.
- Der Toaster darf nicht zum Kochen, Grillen, Aufwärmen oder Auftauen von Tiefkühlprodukten verwendet werden.
- Das Gerät darf nicht gleichzeitig zum Toasten von Brot und zum Aufwärmen von Brötchen verwendet werden (Je nach Modell).
- Das Metallgestell ist sehr heiß. Fassen Sie es nicht an und benutzen Sie Topfhandschuhe oder eine Brotzange (Je nach Modell).
- Benutzen Sie zur Reinigung weder aggressive Produkte (natronhaltige Beizmittel, Metallreiniger, Bleichwasser usw.) noch Metallutensilien, Scheuerschwämme oder Scheuerpads.
- Für Geräte mit Metallverzierungen: Benutzen Sie keine speziellen Metallreiniger (Edelstahl, Kupfer...), sondern ein weiches, mit Fensterputzmittel getränktes Tuch.

BEWAHREN SIE DIESE ANWEISUNGEN GUT AUF



Denken Sie an den Schutz der Umwelt !

- ① Ihr Gerät enthält wertvolle Rohstoffe, die wieder verwertet werden können.
- Geben Sie Ihr Gerät deshalb bitte bei einer Sammelstelle Ihrer Stadt oder Gemeinde ab.

English

SAFETY INSTRUCTIONS

IMPORTANT SAFEGUARDS:

- This appliance is not intended to be operated using an external timer or separate remote control system.
- ⚠ **For your safety, this appliance conforms with applicable standards and regulations (Directives on low voltage, electromagnetic compatibility, materials in contact with foodstuffs, environment, etc.)**
- ⚠ **In accordance with the CSC notice of 2/12/04, this product features a mechanical design allowing the bread ejection mechanism to be detached from the power cut-off element.**
- Check that the electricity supply voltage corresponds to the voltage indicated on the appliance (ac current only).
- Given the many standards in effect, if this toaster is used in a country other than the country where it was purchased, have it checked by an approved service centre (see enclosed after sales service information).
- Check that the electricity installation is sufficient to supply the power required by this appliance.
- Always plug the toaster into an earthed socket.
- Use extension leads which are in good condition, with an earthed connection, and with a minimum rating of 10A.
- ⚠ **This appliance is intended to be used in household only.**
It is not intended to be used in following applications, and the guarantee will not apply for:
 - staff kitchen areas in shops, offices and other working environments;
 - farm houses;
 - by clients in hotels, motels and other residential type environments;
 - bed and breakfast type environments.

TO PREVENT ANY ACCIDENTS

When using electrical appliances, basic safety precautions should always be followed:

DO:

- Carefully read and follow all the instructions for use.
- Close supervision is necessary when the toaster is used by or near children or certain disabled persons who are not familiar with these instructions and should only use this toaster under surveillance of a responsible adult.
- The toaster must always be used in the upright position, never on its side or tilted forwards or backwards.
- ⚠ **Before each use make sure that the crumb tray is fitted correctly.**
- Regularly remove crumbs from the crumb tray.
- The bread control lever must be in the "Up" position before plugging in or unplugging the appliance.
- Unplug the appliance if it shows any working abnormalities.
- Unplug from the power socket when not in use during and before cleaning. Allow to cool down before cleaning or storing.
- To unplug remove the plug from the wall socket (when the toasting cycle is finished).
- If the bread jams in the slots after toasting and the elements do not switch off, unplug the plug immediately and wait for the appliance to cool before attempting to remove the bread.
- Bread can burn, therefore do not use this appliance near any flammable materials such as curtains, under shelving or under wall cupboards.
- Use on a flat, stable heat-resistant work surface, away from any contact with water and never use underneath a built in kitchen alcove.

DO NOT:

- Do not let the toaster operate unattended, particularly when toasting for the first time or when settings have been changed.
- Do not store the cord or the plug between the slots in the appliance.
- Do not unplug the appliance by pulling on the cord.
- Do not move or carry the appliance during use.

⚠ **This appliance is not intended for use by persons (including children) with reduced physical, sensory or mental capabilities, or**

lack of experience and knowledge, unless they have been given supervision or instruction concerning use of the appliance by a person responsible for their safety.

- ⚠ **Children must be supervised to ensure that they do not play with the appliance.**
- Do not leave the appliance within the reach of children.
- Do not use outdoors. Avoid humid environments.
- Do not use the appliance for any other use other than that for which it was designed.
- Do not touch the metal parts or hot surfaces of the appliance when it is working.
- Oversized foods, metal foil packages, or utensils (spoon, knife, etc.) must not be inserted into a toaster as they may cause an electric shock or fire.
- Do not use accessory attachments that are not recommended by the manufacturer as this may be dangerous.
- To protect yourself against and electrical shock do not immerse the cord, plugs, or appliance in water or other liquids.
- ⚠ **Do not place any sugar coated type of bread in the toaster or anything that may melt or drop into the toaster, do not toast small pieces of bread or croutons as this may cause damage to the toaster or a risk a fire.**
- ⚠ **Do not try to toast very thick slices of bread that could become stuck in the toasting slots.**
- Do not use this appliance if:
 - it has a damaged cord.
 - the appliance has been dropped and has visible damage or does not operate properly.

In any of these instances, the appliance must be sent to your local approved after-sales service centre to avoid any risk of danger. Refer to the guarantee enclosed.

- If the supply cord is damaged, it must be replaced by the manufacturer, its service agent or similiary qualified persons in order to avoid a hazard.
- Do not let the cord hang over the edge of the worktop or come into contact with hot surfaces.
- Do not place on or near a gas burner, electric ring/hob, or near a heated oven.
- Do not cover this appliance while in use.

⚠ • Bread can burn, therefore the appliance must not be used near or below curtains and other combustible materials such as curtains, drapes or wood (shelving, cupboards...) it should be attended when in use.

• Do not put paper towels, cardboard or plastic in, on or under the toaster.

⚠ • If flames were to arise from parts of the toaster, never attempt to extinguish them with water. Unplug the appliance and smother the flames with a damp cloth.

• Do not attempt to dislodge food once the toasting cycle is engaged.

• Do not use this appliance as a source of heating or drying.

• Do not use the toaster for cooking, grilling or defrosting frozen food other than bread products.

• Do not use the appliance to toast bread and warm croissants (or similar products) at the same time (depending on model).

• The metal frame can become very hot. Do not touch it! Use an oven glove or tongs (depending on model).

• Do not use any abrasive cleaning agents (no soda-based scouring products, no scouring pads...), no metallic utensils, metal scouring pads etc.

• For appliances with a metallic finish: Do not use any cleaning products designed for metals: use a soft cloth with a window or glass cleaner.

SAVE THESE INSTRUCTIONS



Environment protection first !

① Your appliance contains valuable materials which can be recovered or recycled.

② Leave it at a local civic waste collection point.

If you have any product problems or queries please contact our Helpline:

0845 602 1454 - UK

(01) 677 4003 - ROI

or consult our website: www.tefal.co.uk

CONSIGNAS DE SEGURIDAD

PRECAUCIONES IMPORTANTES:

• Este aparato no está diseñado para ponerse en funcionamiento mediante un reloj externo o un sistema de mando a distancia aparte.

⚠ • Para su seguridad, este aparato cumple las normas y reglamentaciones aplicables (Directivas de Baja Tensión, compatibilidad Electromagnética, materiales en contacto con alimentos, medio ambiente...)

⚠ • Conforme a la advertencia de la CSC del 2/12/04, este producto está equipado con un diseño mecánico que permite separar el sistema de expulsión del pan del elemento de corte de la alimentación eléctrica.

• Compruebe que la tensión de la red corresponde a la tensión indicada en el aparato (corriente alterna solamente).

• Teniendo en cuenta la diversidad de las normas vigentes, si este aparato se utiliza en un país diferente del país donde ha sido comprado, hágalo comprobar por un taller autorizado (véase lista adjunta).

⚠ • Este aparato se ha diseñado únicamente para un uso doméstico.

• Asegúrese de que la instalación eléctrica está conforme con las normas vigentes y es suficiente para alimentar un aparato de esta potencia.

• Conecte siempre el aparato a un enchufe con toma de tierra.

• Utilice solamente un alargador en buen estado, con una toma de tierra y con hilos conductores con una sección al menos igual al cable suministrado con el aparato.

• Este aparato se ha diseñado únicamente para un uso doméstico.

El aparato no se ha diseñado para ser utilizado en los siguientes casos, que no están cubiertos por la garantía:

- En zonas de cocina reservadas al personal en tiendas, oficinas y demás entornos profesionales,

- En granjas,

- Por los clientes de hoteles, moteles y demás entornos de tipo residencial,

- En entornos de tipo casas de turismo rural.

PARA PREVENIR ACCIDENTES:

Durante la utilización de aparatos eléctricos, existe un cierto número de reglas que deben respetarse, especialmente las siguientes:

LO QUE SE DEBE HACER:

- Leer por completo el modo de empleo y seguir atentamente las instrucciones de uso.
- El aparato debe estar únicamente de pie, nunca recostado, inclinado o al revés.
- Antes de cada utilización, comprobar que el recoge-migas está correctamente colocado.

Retirar regularmente las migas del recoge-migas.

- El botón de mando del pulsador debe estar en la posición alta cuando enchufe o desenchufe el aparato.
- Desenchufe el aparato si se produjera cualquier anomalía en su funcionamiento.
- Desenchufe el aparato cuando ya no lo utilice y antes de limpiarlo. Esperar a que enfríe para limpiarlo o guardarlo.
- Al final del ciclo, si las rebanadas de pan se atascan entre las rejillas, desenchufe y espere a que el aparato se enfríe antes de sacar el pan.
- Utilizar una superficie de trabajo estable protegida del agua y en ningún caso empotre el aparato un hueco de la cocina.

LO QUE DEBE CUIDAR PARA EVITAR RIESGOS:

- No guarde el cable o el enchufe entre las rejillas del aparato.
- No desconectar el aparato tirando del cable.
- No manipular o desplazar el aparato durante su utilización.

Este aparato no está previsto para que lo utilicen personas (incluso niños) cuya capacidad física, sensorial o mental esté disminuida, o personas sin experiencia o conocimientos, excepto si pueden recibir a través de otra persona responsable de su seguridad, una vigilancia adecuada o instrucciones previas relativas a la utilización del aparato.

Conviene vigilar a los niños para asegurarse de que no juegan con el aparato.

- Utilizar el aparato sólo dentro de casa. Evitar los lugares húmedos.
- No dejar nunca el aparato funcionando sin vigilancia y especialmente en cada primer tostado o cambio de programación.
- No utilizar el aparato para cualquier otro uso, que no sea para el que se ha diseñado.

- No tocar las partes metálicas o calientes del aparato mientras se está utilizando.
- No utilizar ni introducir en el tostador utensilios de metal que pudieran provocar cortocircuitos (cuchara, cuchillo...).

- No añadir al tostador accesorios que no estén recomendados por el fabricante, porque podría ser peligroso.

- Con el fin de evitar las descargas eléctricas, no introduzca el cable eléctrico, la toma de corriente o todo el aparato en agua.

No tostar pan que pueda derretirse (con glaseado) o hundirse en el fondo del tostador, esto podría causar daños o riesgo de fuego.

No introducir en el aparato rebanadas demasiado gruesas que pudieran atascar el mecanismo del tostador.

- No utilizar el aparato si:
 - este tiene un cable defectuoso,
 - el aparato se ha caído y presenta daños visibles o anomalías de funcionamiento. En cada uno de estos casos, se debe enviar el aparato al servicio técnico autorizado post-venta más cercano con el fin de evitar cualquier peligro. Consultar la garantía.

- Si el cable de alimentación está dañado, debe ser reemplazado por el fabricante, el servicio post-venta o una persona de cualificación similar para poder evitar cualquier peligro.

- No dejar el cable colgando o tocando alguna superficie que queme.

- No poner el tostador en superficies calientes, ni demasiado cerca de un horno caliente.

- No cubrir el aparato durante su funcionamiento.

El pan puede quemarse, por lo tanto el aparato no debe utilizarse cerca o debajo de las cortinas y otros materiales combustibles (estanterías, muebles...).

- El aparato debe utilizarse bajo vigilancia.
- No poner nunca papel, cartón o plástico dentro, sobre o debajo del aparato.

Si algunas partes del aparato llegaran a prenderse fuego, no intente nunca apagarlas con agua. Desenchufe el aparato y apague las llamas con un paño húmedo.

- No intente nunca sacar el pan cuando el ciclo de tostado esté activado.

- No utilizar nunca el tostador como fuente de calor o de secado.

- No utilizar el tostador para cocinar, tostar, calentar o descongelar platos congelados.

- No utilizar el aparato simultáneamente para tostar pan y calentar bollos.
- No utilice el aparato simultáneamente para tostar pan y calentar bollería (Según modelo).
- El soporte metálico está muy caliente. Evite tocarlo. Utilice guantes o una pinza para el pan (Según modelo).
- Para el mantenimiento, no utilice productos abrasivos (decapante a base de sosa, producto de mantenimiento de los metales, lejía etc.), utensilios metálicos, estropajos metálicos ni abrasivos.
- Para los aparatos con acabado metálico: No utilice productos específicos de mantenimiento para metales (acero inoxidable, cobre...), sino un paño suave con un producto limpia cristales.

GUARDAR CUIDADOSAMENTE ESTOS CONSEJOS



¡ ¡ Partecipe in la conservación del medio ambiente ! !

- ① Su electrodoméstico contiene materiales recuperables y/o reciclables.
- ➔ Entréguelo al final de su vida útil, en un Centro de Recogida Específico o en uno de nuestros Servicios Oficiales Post Venta donde será tratado de forma adecuada.

Italiano

NORME DI SICUREZZA

PRECAUZIONI IMPORTANTI:

- Questo apparecchio non è destinato a essere messo in funzione per mezzo di un timer esterno o un sistema di comando a distanza separato.
- ⚠ • Per la vostra sicurezza, questo apparecchio è conforme alle norme e regolamentazioni applicabili (Direttive Bassa Tensione, compatibilità Elettromagnetica, materiali a contatto con alimenti, ambiente...).
- ⚠ • In conformità alla notifica del CSC del 2/12/04, questo prodotto è dotato di un dispositivo meccanico che distacca il sistema di espulsione del pane dall'elemento di interruzione dell'alimentazione elettrica.
- Verificate che la tensione della rete corrisponda a quella riportata sull'apparecchio (solo corrente alternata).
- Tenendo in considerazione le diverse normative vigenti, qualora l'apparecchio venga utilizzato in un paese diverso da quello in cui è stato acquistato, si consiglia di farlo visionare da un centro assistenza autorizzato (vedere l'elenco allegato).
- Accertatevi che la presa elettrica sia conforme alle normative vigenti e che sia in grado di supportare la potenza dell'apparecchio.
- Collegare sempre l'apparecchio ad una presa dotata di messa a terra.
- Utilizzate una prolunga in buono stato, con una presa dotata di messa a terra, e un filo conduttore di sezione e di lunghezza pari a quello fornito in dotazione.

- ⚠ • Questo apparecchio è stato concepito per uso unicamente domestico.

Non è stato ideato per essere utilizzato nei seguenti casi, che restano esclusi dalla garanzia:

- in angoli cottura riservati al personale nei negozi, negli uffici e in altri ambienti professionali,
- nelle fabbriche,
- dai clienti di alberghi, motel e altre strutture ricettive residenziali,
- in ambienti tipo camere per vacanze.

PREVENZIONE DEGLI INCIDENTI DOMESTICI:

Durante l'utilizzo di apparecchiature elettriche è opportuno osservare le seguenti regole:

COSA FARE:

- Leggete attentamente e seguite scrupolosamente le istruzioni per l'uso.
- L'apparecchio dev'essere sempre in posizione verticale, mai di lato, inclinato o capovolto.
- Prima di ogni utilizzo, verificate che il cassetto raccogli-briciole si trovi all'interno del suo alloggiamento.
- **Togliete sempre le briciole dal raccoglitore o dal cassetto raccogli-briciole.**
- Quando collegate o scollegate l'apparecchio il pulsante di comando del carrello dev'essere in posizione sollevata.
- In caso di funzionamento anomalo scollegate l'apparecchio.
- Scollegate l'apparecchio se non lo utilizzate e prima di effettuare la pulizia. Fatelo raffreddare prima di pulirlo o rimetterlo a posto.

- Al termine del funzionamento, se tra le griglie restano dei residui di pane, scollegate l'apparecchio e lasciatelo raffreddare prima di eliminare i residui.
- Utilizzate un piano di lavoro stabile lontano da schizzi d'acqua e che non si trovi in un incavo della cucina.

COSA NON FARE:

- Evitate di mettere il cavo o la presa tra le griglie dell'apparecchio.
 - Non scollegate l'apparecchio tirando il cavo.
 - Evitate di muovere o spostare l'apparecchio mentre è in uso.
 - ⚠ **Questo apparecchio non deve essere utilizzato da persone (compresi i bambini) le cui capacità fisiche, sensoriali o mentali sono ridotte, o da persone prive di esperienza o di conoscenza, tranne se hanno potuto beneficiare, tramite una persona responsabile della loro sicurezza, di una sorveglianza o di istruzioni preliminari relative all'uso dell'apparecchio.**
 - ⚠ **È opportuno sorvegliare i bambini per assicurarsi che non giochino con l'apparecchio.**
 - Utilizzate l'apparecchio esclusivamente in casa. Evitate i luoghi umidi.
 - Non fate mai funzionare l'apparecchio senza alcun controllo e soprattutto ad ogni prima tostatura o cambio d'impostazione.
 - Utilizzate l'apparecchio solo ed esclusivamente per l'uso a cui è preposto.
 - Non toccate le parti metalliche o quelle calde dell'apparecchio quando è in funzione.
 - Non aggiungete al tostapane accessori sconsigliati dal produttore al fine di evitare eventuali pericoli.
 - ⚠ **Non cuocete all'interno dell'apparecchio pane che potrebbe fondersi (con glassatura) o sciogliersi, poiché potrebbero derivarne danni o rischi di incendio.**
 - ⚠ **Non inserite nell'apparecchio fette di pane troppo grandi che potrebbero far inceppare il meccanismo del tostapane.**
 - Non utilizzate l'apparecchio se:
 - il cavo è difettoso,
 - in seguito ad una caduta l'apparecchio mostri danni visibili o segnali di mal funzionamento.
- Per tutti questi casi e per evitare qualsiasi pericolo, si consiglia di portare l'apparecchio al centro assistenza tecnica autorizzato più vicino. Leggete la garanzia.
- Non mettete il tostapane su superfici calde, o a contatto con fonti di calore.

- Non coprite l'apparecchio mentre è in funzione.
- Se il cavo di alimentazione è danneggiato, deve essere sostituito dal fabbricante, dal suo servizio assistenza o da persone con qualifica simile per evitare pericoli.

⚠ **Il pane potrebbe bruciarsi; l'apparecchio non deve quindi essere installato o utilizzato nelle vicinanze di tende o altro materiale infiammabile (ripani, mobili...).**

- Sorvegliare l'apparecchio durante il funzionamento.
- Non mettete mai carta, cartone o plastica dentro, sopra o sotto l'apparecchio.
- ⚠ **Se alcune parti dell'apparecchio dovessero prendere fuoco, non tentate di spegnerle mai con dell'acqua. Scollegate l'apparecchio e spegnete le fiamme con un panno umido.**
- Non toglieate mai il pane se la tostatura non è ancora terminata.
- Non utilizzate il tostapane come fonte di calore o di asciugatura.
- Non utilizzate il tostapane per cuocere, tostare, riscaldare o scongelare alimenti surgelati.
- Non utilizzate l'apparecchio contemporaneamente per tostare il pane e riscaldare brioches etc (secondo il modello).
- Non utilizzate l'apparecchio per tostare il pane e riscaldare contemporaneamente la piccola pasticceria (secondo il modello).
- Il supporto metallico è molto caldo. Evitate di toccarlo. Utilizzate dei guanti o una pinza per il pane.
- Per la manutenzione, non utilizzate prodotti aggressivi (decapanti a base di soda, prodotti per la pulizia dei metalli, varechina, ecc.), né utensili metallici, spugne metalliche o tamponi abrasivi.
- Per gli apparecchi con finitura metallizzata: Evitate di utilizzare prodotti specifici per la pulizia dei metalli (inox, rame...), ma servitevi di un panno morbido imbevuto di un detergente per vetri.

LEGGETE ATTENTAMENTE LE SEGUENTI INDICAZIONI



Partecipiamo alla protezione dell'ambiente!

- ① Il vostro apparecchio è composto da diversi materiali che possono essere riciclati.
- Lasciatelo in un punto di raccolta o presso un Centro Assistenza Autorizzato.

INSTRUÇÕES DE SEGURANÇA

PRECAUÇÕES IMPORTANTES:

• Este aparelho não foi concebido para funcionar com um temporizador externo ou com um sistema de comando à distância separado.

! Para sua segurança, o aparelho encontra-se em conformidade com as normas e regulamentações aplicáveis (Directivas de Baixa Tensão, compatibilidade Electromagnética, materiais em contacto com alimentos, ambiente...).

! Em conformidade com o parecer da CSC de 2/12/04, este produto está equipado de um sistema mecânico que permite dessolidarizar o sistema de ejeção do pão do elemento de corte da alimentação eléctrica.

• Certifique-se que a tensão de rede corresponde adequadamente à tensão indicada no aparelho (corrente alterna apenas).

• Tendo em conta a diversidade das normas em vigor, caso o aparelho seja utilizado num país diferente daquele onde foi adquirido, solicite a sua inspecção num Serviço de Assistência Técnica autorizado Tefal (consultar lista em anexo).

• Certifique-se que a instalação eléctrica se encontra em conformidade com as normas em vigor e que é suficiente para alimentar um aparelho desta potência.

• Ligue sempre o aparelho a uma tomada com ligação à terra.

• Utilize apenas uma extensão em bom estado, com uma tomada com ligação à terra, e com um fio condutor com uma secção pelo menos idêntica ao fio fornecido com o produto.

! Este aparelho foi concebido apenas para uma utilização doméstica.

Não foi concebido para ser utilizado nos casos seguintes, que não estão cobertos pela garantia:

- Em cantos de cozinha reservados ao pessoal em lojas, escritórios e outros ambientes profissionais,

- Em quintas,

- Pelos clientes de hotéis, motéis e outros ambientes de carácter residencial,

- Em ambientes do tipo quartos de hóspedes.

PREVENÇÃO DE ACIDENTES DOMÉSTICOS

Aquando da utilização de aparelhos eléctricos, é necessário respeitar um determinado número de regras elementares, sobretudo as seguintes:

A FAZER:

• Leia na íntegra o manual de instruções e siga com atenção as instruções.

• O aparelho deverá sempre estar na posição vertical, nunca deitado, inclinado ou virado ao contrário.

• Antes de cada utilização, certifique-se que a gaveta para recolha de migalhas está perfeitamente colocada.

! Retire com frequência as migalhas do fundo do aparelho ou da gaveta de recolha de migalhas.

• A alavanca de comando do mecanismo de elevação de torradas tem de estar na posição alta sempre que ligar ou desligar o aparelho.

• Desligue o aparelho se não estiver a funcionar correctamente.

• Desligue o aparelho sempre que não estiver a utilizá-lo e antes de proceder à sua limpeza. Deixe-o arrefecer para o limpar ou antes de o arrumar.

• No final do ciclo, se as fatias de pão continuarem presas entre as grelhas, desligue e aguarde até que o aparelho arrefeça antes de retirar o pão.

• Utilize uma bancada estável, ao abrigo dos salpicos de água e, em caso algum, num nicho de cozinha encastrada.

A NÃO FAZER:

• Não guarde o cabo de alimentação ou a ficha no aparelho entre as grelhas.

• Não desligue o aparelho puxando pelo cabo de alimentação.

• Não desloque nem transporte o aparelho durante a sua utilização.

! Este aparelho não foi concebido para ser utilizado por pessoas (incluindo crianças) cujas capacidades físicas, sensoriais ou mentais se encontram reduzidas, ou por pessoas com falta de experiência ou conhecimento, a não ser que tenham sido devidamente acompanhadas e instruídas sobre a correcta utilização do aparelho, pela pessoa responsável pela sua segurança.

- ⚠ • **É importante vigiar as crianças por forma a garantir que as mesmas não brinquem com o aparelho.**
 - Utilize o aparelho apenas no interior de casa. Evite os locais húmidos.
 - Nunca deixe o aparelho a funcionar sem vigilância e, mais especificamente, quando for utilizado para torrar pão pela primeira vez ou no caso de alteração das definições de tostagem.
 - Não utilize o aparelho para qualquer outro uso que não aquele para o qual foi concebido.
 - Não toque nas partes metálicas ou quentes do aparelho no decorrer da sua utilização.
 - Não acrescente à torradeira acessórios que não sejam recomendados pelo fabricante para evitar qualquer situação de perigo.
- ⚠ • **Não torre pães susceptíveis de derreterem (com cobertura) ou de verterem líquido na torradeira; por forma a não danificar o aparelho e evitar qualquer situação de perigo.**
- ⚠ • **Não introduza no aparelho fatias de pão demasiado grossas susceptíveis de bloquear o mecanismo da torradeira.**
 - Não utilize o aparelho se:
 - o cabo de alimentação se encontrar de alguma forma danificado,
 - o aparelho tiver caído e apresentar danos visíveis ou anomalias de funcionamento.

Em qualquer um destes casos, o aparelho deve ser enviado para o Serviço de Assistência Técnica autorizado Tefal, por forma a evitar qualquer situação de perigo para o utilizador. Consulte a garantia.

- Se o cabo de alimentação estiver danificado, deve ser substituído pelo fabricante, por um Serviço de Assistência Técnica autorizado Tefal ou por pessoas de qualificação semelhante, por forma a evitar qualquer situação de perigo para o utilizador.
- Não coloque a torradeira sobre superfícies quentes nem demasiado perto de um forno quente.
- Não tape o aparelho durante o seu funcionamento.
- ⚠ • **O pão pode queimar. Por este motivo, o aparelho não deve ser utilizado na proximidade ou por cima de cortinados ou de outros materiais combustíveis (prateleiras, móveis...).**
 - O aparelho tem de ser utilizado sob vigilância.
 - Nunca coloque papel, cartão ou plástico no interior, sobre ou por baixo do aparelho.
- ⚠ • **Caso comecem a arder algumas partes do produto, nunca tente apagá-las com água. Desligue o aparelho e extinga as chamas com um pano húmido.**
 - Nunca tente retirar o pão enquanto o ciclo de tostagem estiver accionado.
 - Não utilize a torradeira como fonte de calor ou de secagem.
 - Não utilize a torradeira para cozer, grelhar, reaquecer ou descongelar pratos congelados.
 - Não utilize o aparelho simultaneamente para torrar pão e reaquecer croissants, brioches, etc (Consoante os modelos).
 - Não utilize o aparelho simultaneamente para torrar pão e para aquecer artigos de confeitaria (Consoante os modelos).
 - O suporte metálico está extremamente quente. Evite tocá-lo. Utilize luvas ou uma pinça para pão (Consoante os modelos).
 - Para a manutenção, não utilize produtos de limpeza agressivos (decapante à base de soda, produto de manutenção dos metais, lixívia, etc.), utensílios em metal, esfregão ou tampão abrasivo.
 - Para os aparelhos com decoração metálica: Não utilize produtos de manutenção específicos para metais (inox, cobre...), mas um pano suave com um produto de limpeza para vidros.

GUARDE ESTAS INSTRUÇÕES PARA FUTURAS UTILIZAÇÕES.



Protecção do ambiente em primeiro lugar!

- ① O seu produto contém materiais que podem ser recuperados ou reciclados.
- ➔ Entregue-o num ponto de recolha para possibilitar o seu tratamento.

SÄKERHETSFÖRESKRIFTER

VIKTIGA FÖRSIKTIGHETSÅTGÄRDER:

- Apparaten är inte avsedd att fungera med hjälp av en extern timer eller med en separat fjärrkontroll.
- ⚠️ • För din säkerhet uppfyller apparaten gällande bestämmelser och standarder (lågspänningsdirektiv, elektromagnetisk kompatibilitet, material godkända för livsmedelskontakt, miljö...).
- ⚠️ • I enlighet med utlåtandet från CSC den 2/12/04, är produkten utrustad med en mekanisk anordning som gör det möjligt att bryta kontakten mellan brödets ejectsystem och strömbrytaren.
- Kontrollera att nätspänningen motsvarar den spänning som anges på apparaten (endast växelström).
- Med hänsyn till mängden av standarder som gäller, måste apparaten, om den används i ett annat land än det den köptes i, granskas av en godkänd serviceverkstad (se bifogad lista).
- Se till att den elektriska installationen uppfyller aktuella standarder och är tillräcklig för att försörja en apparat med denna effekt.
- Anslut alltid apparaten till ett jordat eluttag.
- Använd endast en förlängningsladd i gott skick, med ett jordat uttag och med ett tvärsnitt som är minst lika med nätsladden som bifogas med produkten.
- ⚠️ • Apparaten är endast avsedd att användas för hemmabruk.
Den är inte avsedd att användas i följande fall som inte täcks av garantin:
 - I pentryn för personal i butiker, kontor och på andra arbetsplatser,
 - På lantbruk,
 - För gästernas användning på hotell, motell och andra liknande boendemiljöer,
 - I miljöer av typ bed & breakfast, vandrarhem och liknande rum för uthyrning.

FÖREBYGGANDE AV OLYCKOR I HEMMET

Vid användning av elektriska apparater måste vissa grundläggande regler iakttas, bl. a. följande:

GÖR SÅ HÄR:

- Läs igenom hela bruksanvisningen och följ noga användningsföreskrifterna.
- Apparaten måste placeras i stående läge, aldrig liggande, lutande eller upp och nervänd.

- Kontrollera före varje användning att smuluppsamlaren är på sin plats.
- ⚠️ • **Ta regelbundet bort smulorna från luckan eller smuluppsamlaren.**
- Knappen för manövrering av rostningsfacken skall vara i övre läge när apparaten ansluts eller kopplas ur.
- Koppla ur apparaten, om en funktionsstörning skulle inträffa.
- Koppla ur apparaten när den inte används och före rengöring. Vänta tills den kylts av innan du rengör eller ställer undan den.
- Om brödsivor fastnar mellan gallren i slutet av rostningen, koppla ur apparaten och vänta tills den kylts av innan du tar ut brödsivorna.
- Använd en stadig arbetsyta som skyddas mot vattenstänk och placera aldrig apparaten i en nisch i ett integrerat kök.

GÖR INTE SÅ HÄR:

- Förvara inte sladden eller stickkontakten i apparaten, mellan gallren.
- Koppla inte ur apparaten genom att dra i sladden.
- Bär inte och flytta inte på apparaten under användningen.
- ⚠️ • **Denna apparat är inte avsedd att användas av personer (inklusive barn) som inte klarar av att hantera elektrisk utrustning, eller av personer utan erfarenhet eller kännedom, förutom om de har erhållit, genom en person ansvarig för deras säkerhet, en övervakning eller på förhand fått anvisningar angående apparatens användning.**
- ⚠️ • **Om barn använder denna apparat måste de övervakas av en vuxen för att säkerställa att barnen inte leker med apparaten.**
- Använd apparaten endast inomhus. Undvik fuktiga platser.
- Låt aldrig apparaten fungera utan tillsyn, i synnerhet vid den första rostningen eller vid ändring av inställningen.
- Använd inte apparaten för något annat ändamål än vad den är avsedd för.
- Rör inte vid metalldelarna eller varma delar på apparaten under användningen.
- Montera inte tillbehör på brödrosten som inte rekommenderas av tillverkaren; det kan vara farligt.
- ⚠️ • **Rosta inte brödsivor som kan smälta (med glasering) eller rinna i brödrosten, det kan leda till skador eller brandrisk.**

 • För inte in så stora brödskivor i apparaten att de eventuellt kan blockera brödrostens mekanism.

- Använd inte apparaten om:
 - den har en skadad nätsladd,
 - den har fallit och har synliga skador eller funktionsstörningar. Om detta händer, måste apparaten sändas till närmaste godkända serviceverkstad, för att undvika alla risker. Läs garantivillkoren.
- Placera inte brödrosten på varma ytor eller nära en varm ugn.
- Om sladden skadas, skall den bytas ut av tillverkaren, dennes service agent eller likvärdigt kvalificerad person för att undvika fara.
- Täck inte över apparaten när den är i funktion.

 • Brödet kan bränna vid, därför skall apparaten inte användas i närheten av eller under gardiner eller andra lättantändliga material (hyllor, möbler...).

- Apparaten skall användas under uppsikt.
- Placera aldrig papper, papp eller plast inuti, ovanpå eller under apparaten.

 • Om någon del av apparaten skulle fatta eld, försök inte släcka med vatten. Koppla ur apparaten och kväv lågorna med en fuktig handduk.

- Försök aldrig ta ut brödskivor medan rostningen pågår.

- Använd inte brödrosten som värmekälla eller för torkning.
- Använd inte brödrosten för att koka, grilla, värma eller tina upp djupfrysta maträtter.
- Använd inte apparaten samtidigt för brödrostning och uppvärmning av bakverk (Beroende på modell).
- Använd inte apparaten för att samtidigt rosta bröd och värma upp portionsbröd (Beroende på modell).
- Metallhållaren är mycket varm. Rör inte vid den. Använd en ugnsvante eller en brödtång (Beroende på modell).
- Använd inte aggressiva rengöringsmedel (slipmedel, rengöringsmedel för metall, klorin osv), inte heller metallföremål, skursvampar eller skurmedel.
- För apparater med metallfinish: Använd inte specifika rengöringsmedel för metall (stål, koppar...), utan en mjuk trasa med fönsterputs.

SPARA DESSA FÖRESKRIFTER



Tänk på miljön!

- ① Din apparat innehåller värdefulla material som kan återvinnas och återanvändas.
- ➔ Lämna den därför på en återvinningsstation.

ZASADY BEZPIECZEŃSTWA

WAŻNE WSKAZÓWKI:

- Urządzenie to nie powinno być uruchamiane za pomocą zewnętrznego zegara ani przez oddzielny system zdalnego sterowania.

 • Dla Twojego bezpieczeństwa, urządzenie to spełnia wymogi obowiązujących norm i przepisów (Dyrektywy Niskonapięciowe, przepisy z zakresu kompatybilności elektromagnetycznej, Materiały będące w kontakcie z żywnością, normy środowiskowe...).

 • Zgodnie z opinią wydaną przez Komisję Bezpieczeństwa Konsumentów (CSC) z dnia 02/12/04, produkt ten został wyposażony w mechanizm umożliwiający niezależne działanie systemu wyznaczania pieczywa oraz wyłącznika zasilania elektrycznego.

- Należy upewnić się, czy napięcie w sieci odpowiada napięciu wskazanemu na urządzeniu (wyłącznie prąd przemienny).
- W związku z dużą różnorodnością obowiązujących norm, jeżeli urządzenie jest używane w kraju innym, niż kraj zakupu, powinno zostać zweryfikowane przez autoryzowany serwis techniczny (patrz: załączona lista).
- Należy się upewnić, czy instalacja elektryczna jest zgodna z obowiązującymi normami i wystarczająca do zasilania urządzenia o danej mocy.
- Urządzenie należy włączać tylko do gniazdka z uziemieniem.
- Należy używać wyłącznie przedłużaczy w dobrym stanie, z uziemieniem i o parametrach nie gorszych niż kabel zasilający dostarczony z urządzeniem.

Polski

- ⚠ • Urządzenie przeznaczone jest wyłącznie do użytku domowego. Nie jest przeznaczone do użytku w następujących sytuacjach, nieobjętych gwarancją:
 - kąciki kuchenne dla pracowników w sklepach, biurach i innych środowiskach zawodowych,
 - fermy,
 - użytkowanie przez klientów hoteli, moteli i innych obiektów o charakterze mieszkalnym,
 - obiekty typu "pokoje gościnne".
- ⚠ • Urządzenie to nie jest przewidziane do użytku przez osoby (również dzieci) o osłabionej sprawności fizycznej, sensorycznej lub umysłowej lub też przez osoby pozbawione odpowiedniego doświadczenia lub wiedzy, chyba że znajdują się one pod nadzorem osób odpowiedzialnych za ich bezpieczeństwo lub jeśli mogą uzyskać od nich uprzednio instrukcje dotyczące sposobu użytkowania tego urządzenia.
- ⚠ • Szczególną uwagę należy zwracać na dzieci, aby mieć pewność, że nie bawią się one urządzeniem.

ZAPOBIEGANIE WYPADKOM W DOMU:

Podczas korzystania z urządzeń elektrycznych należy przestrzegać kilku podstawowych zasad, a szczególnie:

NALEŻY:

- Dokładnie przeczytać instrukcję obsługi i przestrzegać wszystkich zaleceń dotyczących użytkowania sprzętu.
 - Umieścić urządzenie w pozycji stojącej, nigdy leżącej, pochylonej czy odwróconej.
 - Przed każdym użyciem sprawdzić, czy szufladka na okruchy jest na swoim miejscu.
 - ⚠ • **Regularnie usuwać okruchy z tacki lub szufladki na okruchy.**
 - Podczas włączania i wyłączania urządzenia dzwignikę do opuszczania i unoszenia tostów ustawić w pozycji uniesionej.
 - Wyłączyć urządzenie z sieci, jeżeli wystąpiła jakakolwiek nieprawidłowość w jego działaniu.
 - Wyłączyć urządzenie z sieci, gdy nie jest używane i przed przystąpieniem do jego czyszczenia. Gdy chcemy wyczyścić lub schować toster, trzeba poczekać, aż wystygnie.
 - Jeżeli po zakończeniu opiekania tosty zaklinują się w koszyczku, przed ich wyciągnięciem należy wyłączyć urządzenie i poczekać, aż wystygnie.
 - Urządzenie należy umieścić na stabilnym blacie i chronić przed zamoczeniem. Nie obudowywać meblami kuchennymi.
 - ⚠ • **Nie opiekac pieczywa, które może się stopić (z polewą) lub spłynąć do tostera, gdyż może to spowodować uszkodzenie sprzętu lub wywołać pożar.**
 - ⚠ • **Nie wkładać do tostera zbyt dużych kromek chleba, gdyż mogą one zablokować mechanizm.**
 - Nie używać urządzenia, w przypadku, gdy:
 - doszło do uszkodzenia kabla zasilającego,
 - toster upadł i ma widoczne uszkodzenia lub działa nieprawidłowo.
- W każdym z tych przypadków należy oddać urządzenie do najbliższego autoryzowanego serwisu, w celu uniknięcia zagrożeń stwarzanych przez uszkodzony sprzęt. Sprawdzić gwarancję urządzenia.
- W razie uszkodzenia przewodu zasilającego, powinien on być wymieniony u producenta, w punkcie serwisowym lub przez osoby o równoważnych kwalifikacjach, w celu uniknięcia zagrożenia.
 - Nie stawiać tostera na rozgrzanych powierzchniach ani zbyt blisko gorących urządzeń (kuchenka, piecyk..).
 - Podczas pracy urządzenie nie może być przykrywane.

- ⚠ • **Chleb może być bardzo gorący, dlatego też urządzenie nie może być używane w pobliżu lub pod zastonami lub innymi materiałami łatwo palnymi (regały, meble).**
- Urządzenie musi być używane pod nadzorem.
- Nie kłaść papieru, tektury lub plastiku na pod lub w środku urządzenia.
- ⚠ • **W przypadku, gdy zapali się którakolwiek z części tostera, nie wolno gasić jej wodą. Wyłączyć urządzenie i zdusić ogień wilgotną tkaniną.**
- Nie wyjmować pieczywa w trakcie opiekania.
- Nie używać tostera do ogrzewania lub suszenia.
- Nie używać tostera do gotowania, pieczenia, odgrzewania lub rozmrażania zamrożonych potraw.
- Nie używać urządzenia do jednoczesnego opiekania chleba i odgrzewania słodkiego pieczywa.
- Nie używać urządzenia do równoczesnego opiekania chleba i podgrzewania bułek. Zależnie od modelu.
- Wspornik metalowy jest bardzo gorący. Nie należy go dotykać. Używać rękawice lub szczyrpe od chleba. Zależnie od modelu.
- Do konserwacji nie należy używać produktów agresywnych (środki czyszczące na bazie sody, produkty do konserwacji metali, środki na bazie chloru, itp.) oraz przyrządów metalowych, gąbek ściernych lub skrobaków.
- Urządzenia z dekoracją metalową: Nie używać specjalnych produktów do konserwacji metalu (stal nierdzewna, miedz...), tylko miękkiej ścierki ze środkiem do mycia okien.
- Nie należy go umieszczać z innymi odpadami komunalnymi.

PROSZĘ ZACHOWAĆ TE INSTRUKCJE



Bierzmy czynny udział w ochronie środowiska!

- ① Twoje urządzenie jest zbudowane z materiałów, które mogą być poddane ponownemu przetwarzaniu lub recyklingowi.
- W tym celu należy je dostarczyć do wyznaczonego punktu zbiórki.

ΟΔΗΓΙΕΣ ΑΣΦΑΛΕΙΑΣ

ΣΗΜΑΝΤΙΚΕΣ ΠΡΟΦΥΛΑΞΕΙΣ

- Η συγκεκριμένη συσκευή δεν έχει σχεδιαστεί ώστε να τίθεται σε λειτουργία μέσω εξωτερικού χρονοδιακόπτη ή ξεχωριστού τηλεχειριστηρίου.
- ⚠ • **Για την ασφάλειά σας, η παρούσα συσκευή έχει κατασκευαστεί σύμφωνα με τα εφαρμοστέα πρότυπα και κανονισμούς (Οδηγίες για Χαμηλή Τάση, Ηλεκτρομαγνητική Συμβατότητα, υλικά σε επαφή με τρόφιμα, περιβάλλον...).**
- ⚠ • **Σύμφωνα με την απόφαση της CSC (Επιτροπή για την Προστασία των Καταναλωτών) με ημερομηνία 2/12/04, το συγκεκριμένο προϊόν είναι εξοπλισμένο με μηχανισμό ο οποίος σταματά την παροχή ηλεκτρικού ρεύματος μόλις τελειώσει το ψήσιμο του ψωμιού.**

Ελληνικά

- Βεβαιωθείτε ότι η τάση του δικτύου αντιστοιχεί πράγματι σε αυτήν που υποδεικνύεται πάνω στη συσκευή (μόνο εναλλασσόμενο ρεύμα).
- Δεδομένης της διαφοροποίησης των εφαρμοζόμενων προτύπων, αν η συσκευή χρησιμοποιείται σε χώρα διαφορετική από αυτήν στην οποία αγοράστηκε, δώστε την για έλεγχο σε ένα εξουσιοδοτημένο κατάστημα υπηρεσιών (βλέπε το συνημμένο κατάλογο).
- μεβαιοθείτε ότι η ηλεκτρική εγκατάσταση είναι σύμφωνη με τις ισχύουσες προδιαγραφές και επαρκής για την τροφοδότηση μιας συσκευής αυτής της ισχύος.
- Συνδέστε πάντα τη συσκευή με μια γειωμένη πρίζα.
- Χρησιμοποιείτε μπαλαντέζα σε καλή κατάσταση, με γειωμένη πρίζα, και με αγωγή καλώδιο διατομής τουλάχιστον ίσης με το καλώδιο που παρέχεται μαζί με το προϊόν.

! • Η παρούσα συσκευή προορίζεται αποκλειστικά για οικιακή χρήση.

Δεν έχει σχεδιαστεί για χρήση στις ακόλουθες περιπτώσεις, οι οποίες δεν καλύπτονται από την εγγύηση:

- Σε χώρους κουζίνας που χρησιμοποιούνται από το προσωπικό σε καταστήματα, γραφεία και άλλα επαγγελματικά περιβάλλοντα,
- Σε αγροκτήματα,
- Για χρήση από πελάτες ξενοδοχείων, πανδοχείων και άλλα οικιστικά περιβάλλοντα,
- Σε περιβάλλοντα τύπου νοικοκυριών διαμερισμάτων.

Πρόληψη οικιακών ατυχημάτων

Κατά τη χρήση ηλεκτρικών συσκευών, πρέπει να τηρούνται ορισμένοι στοιχειώδεις κανόνες και ιδιαίτερως οι ακόλουθοι:

ΤΙ ΠΡΕΠΕΙ ΝΑ ΚΑΝΕΤΕ:

- Διαβάστε όλες τις οδηγίες χρήσης και ακολουθήστε τις προσεκτικά.
- Η συσκευή πρέπει να είναι αποκλειστικά σε όρθια θέση, ποτέ πλαγιασμένη, κεκλιμένη ή ανάποδα.
- Πριν από κάθε χρήση, βεβαιωθείτε ότι ο δίσκος για τα ψίχουλα είναι στη θέση του.

! • **Αφαιρείτε τακτικά τα ψίχουλα από τον ψυχολοσουλλέκτη.**

- Ο μοχλός για έλεγχο ψωμιού πρέπει να είναι στην επάνω θέση όταν συνδέετε ή αποσυνδέετε τη συσκευή σας.
- Αποσυνδέστε τη συσκευή αν παρουσιαστεί ανωμαλία στη λειτουργία.
- Αποσυνδέστε τη συσκευή όταν δε χρησιμοποιείται και πριν την καθαρίσετε.
- Στο τέλος του κύκλου λειτουργίας, αν οι φέτες ψωμιού έχουν σφηνώσει ανάμεσα στις σχάρες, βγάλτε τη συσκευή από την πρίζα, και περιμένετε να κρυώσει πριν αφαιρέσετε το ψωμί.
- Χρησιμοποιείτε σταθερό πάγκο εργασίας μακριά από το νερό και τα πιπιλιόμενα και σε καμία περίπτωση σε εσοχή εντοιχισμένης κουζίνας.

ΤΙ ΠΡΕΠΕΙ ΝΑ ΑΠΟΦΕΥΓΕΤΕ:

- Μην τακτοποιείτε το καλώδιο ή την πρίζα μέσα στη συσκευή ανάμεσα στις σχάρες.
- Μην αποσυνδέετε τη συσκευή τραβώντας το καλώδιο.
- Μη μεταφέρετε ή μη μετακινείτε τη συσκευή κατά τη χρήση.

! • Η παρούσα συσκευή δεν προορίζεται για χρήση από άτομα (συμπεριλαμβανομένων των παιδιών) των οποίων οι σωματικές, αισθητήριες ή πνευματικές ικανότητές τους

είναι μειωμένες, ή άτομα που στερούνται εμπειρίας ή γνώσης, χωρίς την επίβλεψη ενός ατόμου, το οποίο θα είναι υπεύθυνο για την ασφάλειά τους, καθώς και την τήρηση των οδηγιών που αφορούν στη χρήση της συσκευής.

! • Είναι υποχρεωτική η επίβλεψη των παιδιών ώστε να διασφαλιστεί ότι δεν θα χρησιμοποιήσουν τη συσκευή ως παιχνίδι.

• Να μη χρησιμοποιείτε τη συσκευή παρά μόνο μέσα στο σπίτι. Αποφύγετε τους χώρους με υγρασία.

• Μην αφήνετε ποτέ τη συσκευή να λειτουργεί χωρίς επίβλεψη και ιδιαίτερα κάθε φορά που ψήνετε για πρώτη φορά ή αλλάζετε τις ρυθμίσεις.

• Μη χρησιμοποιείτε τη συσκευή για άλλη χρήση πέραν αυτής για την οποία έχει σχεδιαστεί.

• Μην αγγίζετε τα μεταλλικά ή ζεστά τμήματα της συσκευής ενώ τη χρησιμοποιείτε, χρησιμοποιείστε τις λαβές και τα κουμπιά.

• Μην προσθέτετε στη φρυγανιέρα εξαρτήματα που δε συστήνει ο κατασκευαστής γιατί μπορεί αυτό να είναι επικίνδυνο.

! • **Μη ψήνετε ψωμιά που μπορεί να λιώσουν (με γλάσο) ή να στάξουν στην τσούπερα, αυτό θα μπορούσε να προκαλέσει ζημιές ή κίνδυνο φωτιάς.**

! • **Μη βάζετε στη συσκευή πολύ χοντρές φέτες ψωμιού που μπορεί να φρακάρουν το μηχανισμό της φρυγανιέρας.**

• Μη χρησιμοποιείτε τη συσκευή εάν :

- έχει ελαττωματικό καλώδιο,
- η συσκευή έχει πέσει και παρουσιάζει ορατές βλάβες ή ανωμαλίες στη λειτουργία.

Σε κάθε μία από αυτές τις περιπτώσεις, η συσκευή πρέπει να αποσταλεί στο πλησιέστερο εξουσιοδοτημένο κατάστημα τεχνικής εξυπηρέτησης, για την αποφυγή κάθε κινδύνου. Συμβουλευτείτε την εγγύηση.

• Εάν το καλώδιο ρείψατος έχει φθαρεί, πρέπει να αντικατασταθεί από την κατασκευάστρια εταιρεία, το εξουσιοδοτημένο κέντρο σέρβις μετά την πώληση της κατασκευάστριας εταιρείας ή εναν εξειδικευμένο τεχνικό για να αποφευχθεί κάθεκίνδυνος ατυχήματος.

• Μην τοποθετείτε τη φρυγανιέρα πάνω σε οποιαδήποτε ζεστή επιφάνεια, ούτε πολύ κοντά σε ζεστό φούρνο.

• Μην σκεπάζετε τη συσκευή όσο αυτή λειτουργεί.

! • **Το ψωμί μπορεί να καεί, επομένως η συσκευή δεν πρέπει να χρησιμοποιείται κοντά ή κάτω από κουρτίνες και άλλα εύφλεκτα αντικείμενα (ράφια, έπιπλα κλπ).**

- Π συσκευή πρέπει να χρησιμοποιείται υπό επίβλεψη.
- Μην τοποθετείτε ποτέ χαρτί, χαρτόνι ή πλαστικό μέσα, πάνω ή κάτω από τη συσκευή.
- ⚠ **• Αν συμβεί ανάφλεξη σε ορισμένα τμήματα του προϊόντος, μην επιχειρήσετε ποτέ να τα σβήσετε με νερό. Αποσυνδέστε τη συσκευή και σβήστε τις φλόγες με ένα υγρό πανί.**
- Μην επιχειρήσετε ποτέ να βγάλετε το ψωμί όταν ο κύκλος ψησίματος έχει ξεκινήσει.
- Μην χρησιμοποιείτε τη φρυγανιέρα ως πηγή θερμότητας ή στεγνώματος.
- Μην χρησιμοποιείτε τη φρυγανιέρα για να ψήσετε, να ζεστάνετε ή να ξεπαγώσετε παγωμένα φαγητά.
- Μην χρησιμοποιείτε τη συσκευή ταυτόχρονα για ψήσιμο ψωμιού και ζέσταμα αρτοποιημάτων.
- Μην χρησιμοποιείτε τη συσκευή ταυτόχρονα για ψήσιμο ψωμιού και ζέσταμα κρουασάν. Ανάλογα με το μοντέλο.
- Η μεταλλική βάση είναι πολύ καυτή. Αποφύγετε να την αγγίξετε. Χρησιμοποιήστε γάντια ή μια λαβίδα ψωμιού. Ανάλογα με το μοντέλο.
- Για τη συντήρηση, μη χρησιμοποιείτε ούτε καυστικά προϊόντα (διαλύματα με βάση τη σόδα, προϊόντα συντήρησης μετάλλων, χλωρίνη κ.λ.π.), ούτε μεταλλικά εργαλεία, ούτε σύρμα κατασάραλας, ούτε άλλα σκληρά συνθετικά σφουγγάρια.

- Για τις συσκευές με μεταλλική διακόσμηση:
 - Μην χρησιμοποιείτε ειδικά προϊόντα για συντήρηση μετάλλων (ατσάλι, χαλκό ...), αλλά
 - ένα απαλό ύφασμα με ένα προϊόν καθαρισμού για τζάμια.

ΦΥΛΑΣΣΕΤΕ ΕΠΙΜΕΛΩΣ ΑΥΤΕΣ ΤΙΣ ΟΔΗΓΙΕΣ



Ας συμβαλλουμε κι εμείς στην ροσασία του εριβάλλοντος !

- ① Η συσκευή σας περιέχει πολλά αξιοποιήσιμα ή ανακυκλώσιμα υλικά.
- Παραδώστε τη παλιά συσκευή σας σε κέντρο διαλογής ή ελλείψει τέτοιου κέντρου σε εξουσιοδοτημένο κέντρο σέρβις το οποίο θα αναλάβει την επεξεργασία της.

ΕΞΥΠΗΡΕΤΗΣΗ ΠΕΛΑΤΩΝ:

Σε περίπτωση που έχετε κάποιο πρόβλημα ή απορίες σχετικά με το προϊόν, μπορείτε να επικοινωνήσετε με το τμήμα εξυπηρέτησης πελατών:

Αθήνα: Τηλ. 210 6371000

Θεσ/νίκη: Τηλ: 2310 559367

1

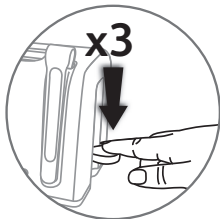
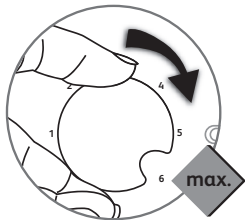
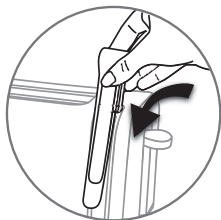
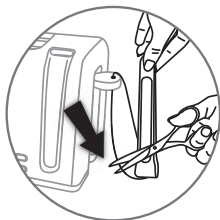
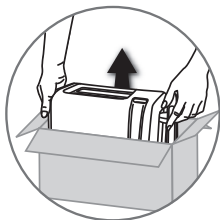

2

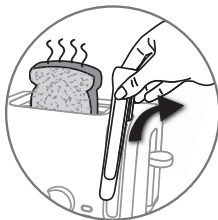
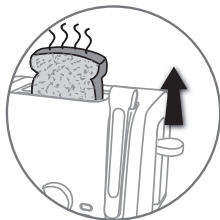
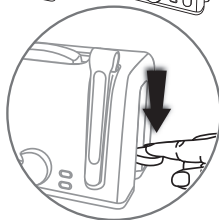
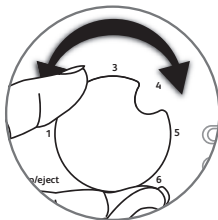
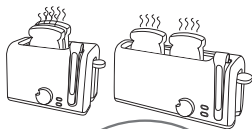

3

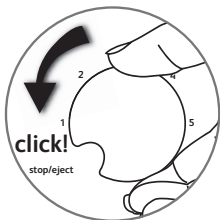

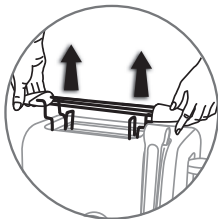
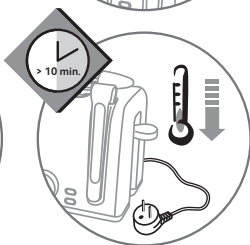
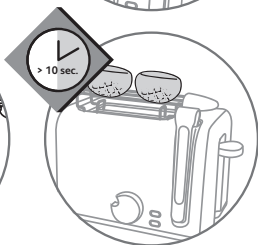
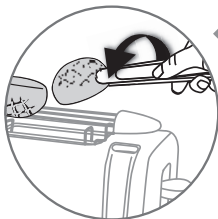
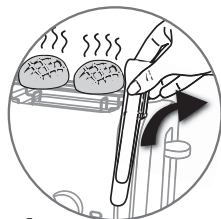
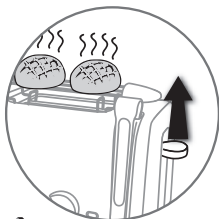
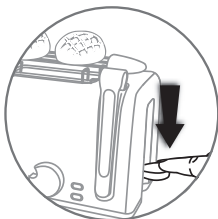
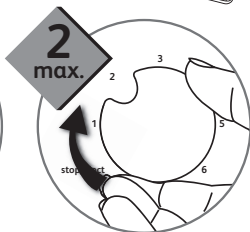
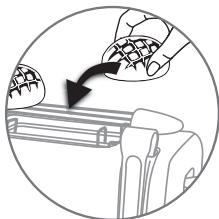
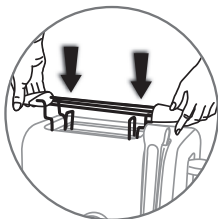
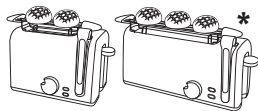

5



a.*

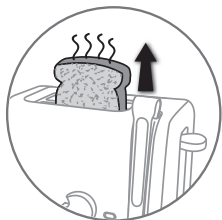
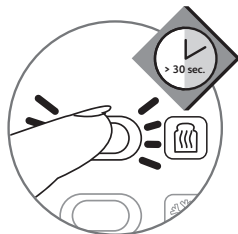
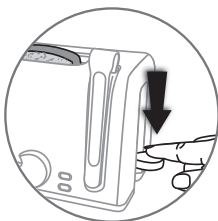

b.*

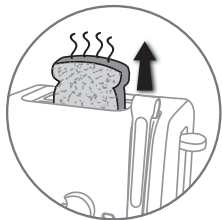
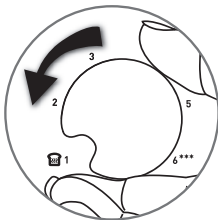
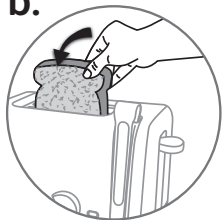

6



a.*

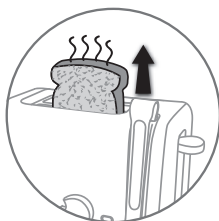
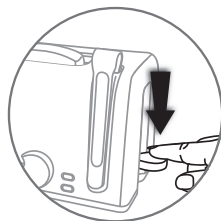
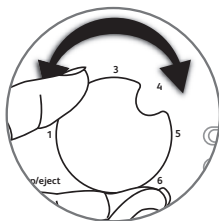

b.*

