

EN	p.	7 - 12
TH	p.	13 - 18
MS	p.	19 - 24
VI	p.	25 - 30
ZH	p.	31 - 36
ID	p.	37 - 42
KR	p.	43 - 48
FR	p.	49 - 54
EL	p.	55 - 60
AR	p.	61 - 66
FA	p.	67 - 72

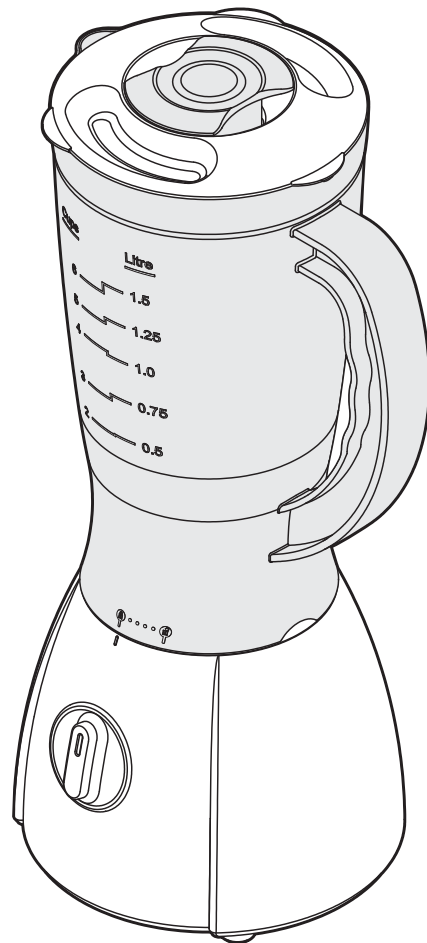

EN  
TH  
MS  
VI  
ZH  
ID  
KR  
FR  
AR  
FA

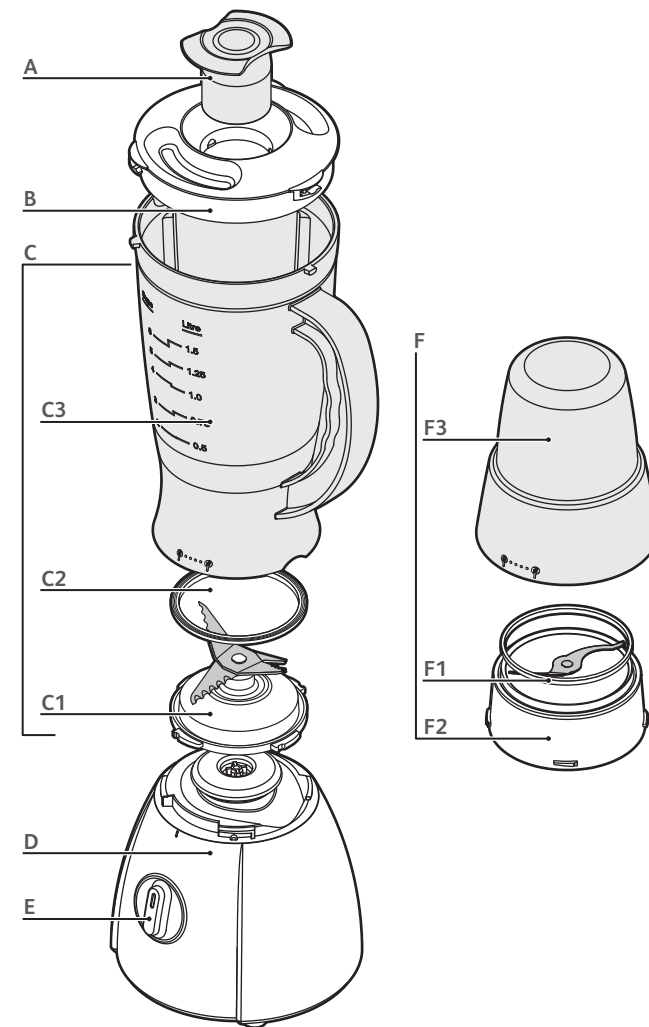

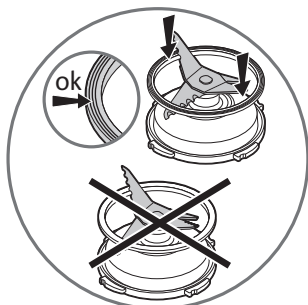

fig.1

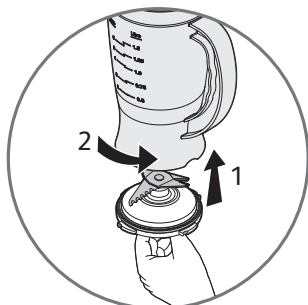

fig.2

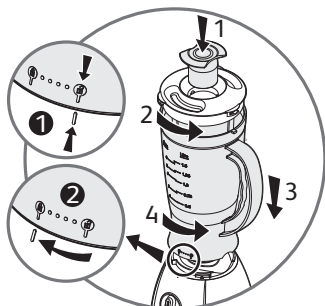

fig.3

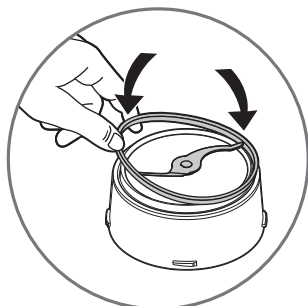

fig.4

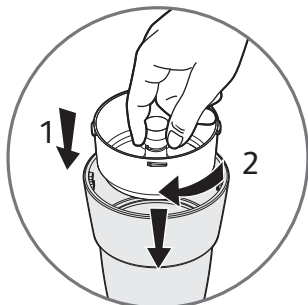

fig.5

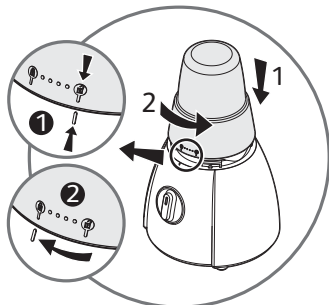

fig.6

- |                                 |   |
|---------------------------------|---|
| <b>A</b> Measuring cup          | <b>E</b> Speed selector                   |
| <b>B</b> Lid                    | <b>F</b> Accessory (depending on model) : |
| <b>C</b> Mixer jug unit         | Universal mill                            |
| - <b>c1</b> Blade unit          | - <b>f1</b> Sealing gasket                |
| - <b>c2</b> Gasket              | - <b>f2</b> Mill blade unit               |
| - <b>c3</b> Graduated mixer jug | - <b>f3</b> Universal mill bowl           |
| <b>D</b> Motor unit             |   |

The accessories contained in the model you have bought are represented on the label on the top of the packaging.

---

## SAFETY INSTRUCTIONS

- Read the instructions for use carefully before using your appliance for the first time: the manufacturer shall accept no liability in the event of any use that does not comply with the instructions.
- This appliance is not designed to be used by persons (including children) with reduced physical, sensory or mental capacities, or lack of experience and knowledge, unless they have been given supervision or instructions concerning use of the appliance by a person responsible for their safety. Children should not be allowed to play with the appliance.
- It is designed to work with alternating current only. Please check that the supply voltage indicated on the name plate of the appliance corresponds to your electrical installation.
- This product has been designed for domestic use only. Any commercial use, inappropriate use or failure to comply with the instructions, the manufacturer accepts no responsibility and the guarantee will not apply.
- Be sure to unplug the appliance if you must leave it unattended, before inserting or removing accessories or before cleaning it. Never pull on the power cord to unplug the appliance.
- Do not use your appliance if it does not operate correctly, if it has been damaged or if the power cord or plug is damaged. To maintain safety, these parts must be replaced by an approved service centre (see list in the service booklet).
- Any maintenance other than routine cleaning and upkeep by customers must be carried out by an approved service centre.
- Do not immerse the appliance, cord or plug in liquid. The power cord must be kept out of the reach of children and must not be placed near or come into contact with the hot parts of the appliance, sources of heat or sharp corners.
- For your safety, only use accessories and spare parts that correspond to your appliance, sold by an approved service centre.
- **The blades are very sharp: handle them with caution to avoid injury.**
- Never use the blender or its accessories without ingredients and never pour boiling liquids into the jug.
- Always use the blender jug with its lid (**B**).
- Always pour the liquid ingredients into the jug first, before adding the solid ingredients, without exceeding the maximum level.
- Never place your fingers or any other object in the blender when the appliance is running.
- Do not use the bowls as containers for freezing, cooking or sterilisation.

- Do not use the blender for more than 3 minutes continuously.
- Place the blender on a flat, stable, heat-resistant, clean and dry worktop.
- Do not let long hair, scarves, ties, etc. hang over the blender jug or accessories when in operation.
- Do not use the blender outside in the open air.
- Do not remove the lid **(B)** before the blades have stopped completely.
- Never use this appliance for blending or mixing items other than food ingredients.
- Wait for the appliance to cool down to room temperature after each batch you process.
- Never use the blender or its accessories without ingredients and never pour boiling liquids (80C) into the jug.
- If the supply cord is damaged, it must be replaced by an approved service centre.

## SAFETY LOCKING

---

The appliance can run only when the jug **(C)** or accessory **(F)** are correctly positioned and locked on the motor unit **(D)**.

---

## USING FOR THE FIRST TIME

**CAUTION:** The blades are extremely sharp; handle them with caution when using, emptying or cleaning the appliance.

- Before using your appliance for the first time, clean all the accessories **(A, B, C and F)** in warm soapy water, except for the motor unit **(D)**.
- Make sure all the packaging has been removed before operating the appliance.
- Important note: Turn the speed selector **(E)** to "0" before placing the blender jug or accessories on the motor unit.
- The appliance starts only if the jug or accessory is correctly positioned and locked on its body.
- **Do not operate the blender if the lid is not in place.**

## USING YOUR APPLIANCE



---

### 1. Mixer JUG:



- Moisten the gasket **(c2)** and position it correctly on the blade unit **(c1)**: the 3 folds of the gasket must be visible once it is in place. If it is positioned in the other direction, you will not be able to lock the blade unit on the jug. **(figure 1)**.
- Place the assembly **(c1+c2)** on the base of the jug **(c3)**. Lock it by rotating the blade unit through a quarter turn in the anticlockwise direction. **(Figure 2)**.
- Introduce the ingredients into the assembled jug without exceeding the maximum level indicated.

- Fit the lid (B) to the mixer jug (C) and lock it by positioning it on the holes opposite the spout (figure 3).

Introduce the measuring cup (A) into the lid and press into place (figure 3). You are advised to hold the lid during operation.

- Place the mixer jug (C) on the body of the motor unit (D). The lock (open)  is aligned in the slot on the motor unit (figure 3).
- Then rotate the mixer jug (C) through a turn the lock (closed)  appears (figure 3).
- Dice all the ingredients before putting them into the mixer jug (C). It is best to start with liquids, without going over the maximum level shown on the jug (1.5L).
- Connect the appliance and start up by turning speed selector (E) to "Pulse," "1," or "2".
- To stop the appliance, bring the speed selector (E) to "0".
- Wait for the appliance back to a complete stop before removing the mixer jug (C).
- Remove the mixer jug (C) by unlocking it in opposite direction to installation.

## 2. Universal Mill:

- This universal mill (F) is equipped with a bowl (f3) that prevents access to the blades during use.
- Rotate the bowl (F) and pour the ingredients.
- Position the sealing gasket (f1) in its recess on the mill blade unit (f2) (figure 4). Position the mill blade unit (f2) on the bowl (f3), and lock the universal mill by rotating the blade unit (f2) through a turn in the clockwise direction (figure 5).
- Rotate the assembled universal mill (F) and position it on the motor unit (D). The lock (open)  is aligned in the slot on the motor unit (D) (figure 6).
- Rotate the assembled universal mill (F) through a turn anticlockwise until the lock (closed)  appears (figure 6).
- Connect the appliance and start up by turning speed selector (E) to "Pulse," "1," or "2".
- To stop the appliance, bring the speed selector (E) to "0".
- Wait for the appliance back to a complete stop before removing the universal mill (C).
- Remove the universal mill (F) by unlocking it in opposite direction to installation.
- Turn it over on the worktop before unlocking the mill blade unit (f2) from the bowl (f3) in the reverse order of the assembly. The blades are very sharp: handle them with caution to avoid injury. You can then collect the preparation in the bowl.

**Caution:** leaks can occur if the accessory is not locked correctly.

**Remark:** The colour of the bowl may change after blending certain very hard ingredients: cloves, cinnamon, etc...

Ingredients	Quantities	Operating time
Dried red chilli	30g	33s
Black pepper	30g	1min30s
Dried shrimp	25g	30s
Roasted rice	40g	16s
Black sesame	30g	21s
Peanuts	50g	4s
Onions	100g	13s
Pork (cut into a small pieces)	140g	20s
Pormesan (cheese cut into a small pieces)	100g	13s

---

## CLEANING YOUR APPLIANCE

**CAUTION: Handle them with caution: the blades of the blender jug and accessories are sharp.**

- Unplug the appliance and remove the accessories
- Remove the jug and rinse it and its lid under running water.
- For easy cleaning, be sure to wash the removable parts in water and a little washing-up liquid immediately after use.
- The mixer jug (A, B, C) and universal mill (F) can be cleaned in the dishwasher in the top basket with the “ECO” or “LIGHTLY SOILED” programme.
- To clean the motor unit (D), use a moist cloth. Dry it carefully.
- Never put the motor unit (D) under water or under running water.
- Empty the mixer jug (C) or universal mill bowl (f3) before clean.

## WHAT TO DO IF YOUR APPLIANCE DOES NOT WORK ? \_\_\_\_\_

Problems	Causes	Solutions
Product does not work.	The plug is not fitted correctly into the socket .	Plug the appliance into a socket and switch on.
	The jug or accessory is not correctly positioned or locked on the motor unit.	Check that the jug or accessories are correctly positioned and locked onto the motor unit as shown in the figure in the manual.
Excessive vibrations.	The product is not placed on a flat, stable, heat-resistant surface.	Place the product on a flat surface.
	Volume of ingredients is too high.	Reduce the quantity of ingredients processed.
Leak from the lid.	Volume of ingredients is too high.	Reduce the quantity of ingredients processed.
	The lid is not correctly positioned.	Lock the lid correctly on the blender jug.
Leak from the base of the blender unit	The gasket on the blade unit ( <b>f1</b> ) or ( <b>f2</b> ) is not positioned correctly or is missing.	Reposition the gasket on the blade unit ( <b>f1</b> ) or ( <b>f2</b> ) and lock it correctly onto the bowl ( <b>F3</b> ).
	The blender jug gasket ( <b>c2</b> ) is not positioned correctly or is missing.	Reposition the gasket and lock the blade holder correctly.
Impossible to lock the blade unit with the gasket ( <b>c1+c2</b> ) on the jug ( <b>c3</b> )	The gasket ( <b>c2</b> ) is not positioned correctly.	Reposition the gasket, the 3 folds should be visible as shown in the <b>Figure 1</b> .
Leak from the base of the universal mill.	The sealing gasket ( <b>f1</b> ) on the blade unit ( <b>f2</b> ) is not positioned correctly or is missing.	Reposition the sealing gasket ( <b>f1</b> ) on the blade unit ( <b>f2</b> ) and lock it correctly onto the universal mill bowl ( <b>f3</b> ).
The blade does not turn easily.	Pieces of food too large or too hard.	Reduce the size or quantity of ingredients processed. Add liquid

### Your blender still does not work?

Contact an approved service centre (see list in service booklet).

You can customise your blender and obtain the following accessories from your usual dealer or from an approved service centre: Universal mill (**F**), or an additional blender jug (**C**).



- **Disposal of the appliance and its packaging materials.**

The packaging is comprised exclusively of materials that present no danger for the environment and which may therefore be disposed of in accordance with the recycling measures in force in your area.

For disposing of the device itself, please contact the appropriate service of your local authority.

- **End of life electrical and electronic products:**

Your appliance is expected to last for many years. However, when the time comes to replace it, do not throw it into the bin, but take it to the recycling centre in your town (or to a waste reception centre where applicable).



### Think of the environment!



Your appliance contains valuable materials which can be recovered or recycled.



Leave it at a local civic waste collection point.

### HELPLINE:

If you have any product problems or queries, please contact our Customer Relations Team first for expert help and advice:

**0845 602 1454 – UK**

**(01) 677 4003 – ROI**

or consult our website – [www.tefal.co.uk](http://www.tefal.co.uk)



## รายละเอียดของเครื่องใช้ไฟฟ้า

A ผาตวงส่วนผสม

B ผาปิด

C ชุดโกปัด

- c1 ชุดใบมีด

- c2 ซิลยางกันรั่วซึม

- c3 โกปัดแบบมีขีดบอกระดับ

D ชุดมอเตอร์

E ปุ่มปรับระดับความเร็ว

F อุปกรณ์เสริม (จะแตกต่างกันไปในแต่ละรุ่น) :

เครื่องเบตอเนกประสงค์

- f1 ซิลยางกันรั่วซึม

- f2 ชุดใบมีดคดลับ

- f3 โถเบตอเนกประสงค์

รายการอุปกรณ์เสริมต่าง ๆ ที่มีอยู่ในแต่ละรุ่นที่คุณซื้อจะแสดงอยู่บนป้ายที่ติดอยู่ตรงด้านบนของบรรจุภัณฑ์

## คู่มือการใช้งานเพื่อความปลอดภัย

- อ่านคู่มือการใช้งานอย่างละเอียดก่อนที่จะใช้งานเครื่องใช้ไฟฟ้าของคุณในครั้งแรก: ผู้ผลิตจะไม่ รับผิดชอบต่อเหตุการณ์ใด ๆ ก็ตามที่เกิดจากการใช้งานที่ไม่ได้ปฏิบัติตามคู่มือการใช้งานฉบับนี้
- เครื่องใช้ไฟฟ้านี้ไม่ได้ออกแบบมาสำหรับการใช้งานโดยบุคคล (รวมถึงเด็ก) ที่มีความบกพร่อง ทางร่างกาย ด้อยประสิทธิภาพด้านการรับรู้หรือด้านจิตใจ หรือโดยบุคคลที่ขาดประสบการณ์และความรู้เกี่ยวกับเครื่องใช้ไฟฟ้าดังกล่าว เว้นแต่พวกเขาจะอยู่ใน การควบคุมดูแลหรือได้รับคำแนะนำในการใช้งานโดยผู้ใหญ่ที่รับผิดชอบในด้านความปลอดภัยของพวกเขา ไม่ควรอนุญาตให้เด็กเล่นเครื่องใช้ไฟฟ้านี้
- เครื่องบรันเนอร์ได้รับการออกแบบมาให้ทำงานด้วยไฟฟ้ากระแสสลับเท่านั้น โปรดตรวจสอบว่า แรงดันไฟฟ้าขาเข้าที่ระบุอยู่บนแผ่นป้ายชื่อของเครื่องใช้ไฟฟ้าตรงกับแรงดันไฟฟ้าที่คุณติดตั้งใช้งาน
- ผลิตภัณฑ์นี้ได้รับการออกแบบมาสำหรับการใช้งานภายในครัวเรือนเท่านั้น ผู้ผลิตไม่รับผิดชอบใด ๆ ทั้งสิ้น และการรับประกันจะเป็นโมฆะ หากมีการใช้งานเพื่อการค้า การใช้งานที่ไม่เหมาะสม หรือไม่ปฏิบัติตาม คู่มือการใช้งาน
- ตรวจสอบให้แน่ใจว่าคุณได้ถอดปลั๊กเครื่องใช้ไฟฟ้าแล้ว เมื่อไม่ได้ใช้งาน และก่อนที่จะใส่หรือถอด อุปกรณ์เสริมออก หรือก่อนที่จะทำความสะอาด ห้ามดึงบริเวณสายไฟเพื่อถอดปลั๊กเครื่องใช้ไฟฟ้านี้
- ห้ามใช้เครื่องใช้ไฟฟ้าของคุณ หากเครื่องทำงานผิดปกติ หรือหากตัวเครื่อง ปลั๊กไฟ หรือสายไฟ ชำรุดเสียหาย เพื่อความปลอดภัยของผู้ใช้งาน การเปลี่ยนชิ้นส่วนดังกล่าวนี้ต้องดำเนินการโดยศูนย์บริการที่ได้รับอนุญาตเท่านั้น (โปรดดูรายชื่อศูนย์บริการได้จากคู่มือการบริการ)
- การบำรุงรักษาอื่นใดนอกเหนือจากการทำความสะอาดและการดูแลรักษาตามปกติ ต้องดำเนินการโดย ศูนย์บริการที่ได้รับอนุญาตเท่านั้น
- ห้ามจุ่มเครื่องใช้ไฟฟ้า สายไฟ หรือปลั๊กลงในของเหลว เก็บสายไฟให้พ้นมือเด็ก และต้องไม่วางสายไฟ ไว้ใกล้หรือสัมผัสโดนชิ้นส่วนที่ร้อนของเครื่องใช้ไฟฟ้า แหล่งความร้อน หรือมุมที่แหลมคม
- เพื่อความปลอดภัยของตัวเอง ให้ใช้อุปกรณ์เสริมและอะไหล่ที่ตรงกับเครื่องใช้ไฟฟ้าของคุณ ซึ่งจัดจำหน่ายโดยศูนย์บริการที่ได้รับอนุญาตเท่านั้น
- ใบมีดของเครื่องบรันเนอร์มีความคมมาก: ให้ใช้งานด้วยความระมัดระวังเพื่อหลีกเลี่ยงการบาดเจ็บ ห้ามใช้ขั้วในเครื่องบรันเนอร์หรืออุปกรณ์เสริมของเครื่องบรันเนอร์โดยไม่ใส่ส่วนผสม และไม่แทนที่กำลังเตี๊ยม ลงในโกปัดเด็ดขาด
- ใช้โกปัดพร้อมฝาปิด (B) ทุกครั้ง
- เสถวนผสมชนิดน้ำลงในโกปัดก่อนที่จะเติมส่วนผสมแข็งอื่น ๆ ทุกครั้ง และต้องไม่ใส่ในปริมาณเกินระดับสูงสุดที่กำหนด
- ห้ามยื่นนิ้วของคุณหรือวัตถุใด ๆ เข้าไปในเครื่องบรันเนอร์ที่เครื่องกำลังทำงานอยู่
- ห้ามใช้ให้เป็นภาชนะสำหรับการแช่แข็ง การทำอาหาร หรือการฆ่าเชื้อโรค

- ห้ามใช้เครื่องปั้นต่อเนื่องกันนานเกิน 3 นาที
- วางเครื่องปั้นไว้บนพื้นผิวเรียบที่มั่นคง ทนความร้อนสะอาด และแห้งสะอาด
- ห้ามปล่อยให้หมวยว ผ่าฟันคอ เน็คไท ฯลฯ ห้อยอยู่เหนือโถปั้นหรืออุปกรณ์เสริม ขณะที่เครื่อง กำลังทำงานอยู่
- ห้ามใช้งานเครื่องปั้นนอกบ้านในที่เปิดโล่ง
- ห้ามถอดฝาปิด (B) ออกจากวาล์วมีดหยุดหมุนจนถึงสนิทแล้ว
- ห้ามใช้เครื่องใช้ไฟฟ้าสำหรับการปั้นหรือผสมสิ่งอื่น ๆ นอกเหนือจากส่วนผสมจำพวกอาหาร
- รอให้เครื่องใช้ไฟฟ้าเย็นลงเท่ากับอุณหภูมิห้อง หลังจากปั้นหรือปลดสลับส่วนผสมแต่ละชุดแล้ว
- ห้ามใช้งานเครื่องปั้นหรืออุปกรณ์เสริมของเครื่องปั้นโดยไม่ได้ใส่ส่วนผสม และห้ามเทน้ำที่กำลังเดือด (80C) ลงในโถปั้นอย่างเด็ดขาด
- หากสายไฟชำรุด โปรดติดต่อให้ศูนย์บริการที่ได้รับอนุญาตเปลี่ยนแทนสายไฟให้

## ระบบลือคินรัย

เครื่องปั้นจะสามารถทำงานได้เมื่อประกอบและลือคโถปั้น (C) หรืออุปกรณ์เสริม (F) เข้ากันอย่างถูกต้องและลือคบนชุดมอเตอร์ (D) แล้วเท่านั้น



## ก่อนการใช้งานครั้งแรก

คำเตือน: ใม่มีดมีความคมมาก ให้ใช้งานด้วยความระมัดระวัง เมื่อใช้งาน เทส่วนผสมออกหรือทำความสะอาดเครื่องใช้ไฟฟ้า

- ก่อนที่จะใช้งานเครื่องใช้ไฟฟ้าเป็นครั้งแรก คุณควรทำความสะอาดอุปกรณ์เสริมทุกชิ้น (A, B, C และ F) ด้วยน้ำยาล้างจานในน้ำอุ่น ยกเว้นสำหรับชุดมอเตอร์ (D)
- ตรวจสอบให้แน่ใจว่าได้แกะบรรจุภัณฑ์ทุกชิ้นออกแล้ว ก่อนที่จะเปิดใช้งานเครื่องใช้ไฟฟ้า
- สิ่งสำคัญที่ต้องจำ: หมุนปุ่มปรับระดับความเร็ว (E) ไปที่ "0" ก่อนที่จะประกอบโถปั้นหรืออุปกรณ์เสริมบนชุดมอเตอร์
- เครื่องใช้ไฟฟ้าจะเริ่มทำงานก็ต่อเมื่อคุณ ประกอบและลือคโถปั้นหรืออุปกรณ์เสริมเข้าที่ อย่างถูกต้องแล้วเท่านั้น
- ห้ามเปิดทำงานเครื่องปั้นหากยังไม่เข้าที่

## การใช้งานเครื่องปั้น

### 1. โถปั้น:

- เช็ดซีลยางกันรั่วซึม (c2) ให้เปียกน้ำพอหมาด ๆ แล้วใส่ให้เข้าที่บนชุดใม่มีด (c1): คุณจะต้องมองเห็นรอยพับ 3 ร่องของซีลยางกันรั่วซึมได้อย่างชัดเจนเมื่อใส่ซีลยางเข้าที่ดีแล้ว หากคุณใส่ซีลยางกันรั่วซึมกลับด้าน คุณจะไม่สามารถลือคชุดใม่มีดบนโถปั้นได้ (รูปที่ 1)
- ใส่ชุดใม่มีดที่ประกอบแล้ว (c1+c2) เข้ากับฐานด้านล่างของโถปั้น (c3) ลือคชุดใม่มีดที่ประกอบแล้วให้เข้าที่กับโถปั้นโดยหมุนชุดใม่มีดทวนเข็มนาฬิกา 90 องศา (รูปที่ 2)
- เทส่วนผสมลงในโถที่ประกอบแล้วโดยไม่ให้เกินระดับสูงสุดที่กำหนด
- ปิดฝาปิด (B) บนโถปั้น (C) แล้วลือคให้เข้าที่โดยหมุนโหรงอยู่สนิทตรงข้ามกับพวยสำหรับริน (รูปที่ 3) ใส่จุดปิด (A) ลงบนฝาปิดแล้วกดให้เข้าที่ (รูปที่ 3) คุณควรเอามือกดฝาปิดไว้ขณะที่เครื่องทำงาน
- วางชุดประกอบโถปั้น (C) บนฐานชุดมอเตอร์ (D) ตัวลือค (รูปถูกยกเลิก)  จะอยู่ตรงกันกับขีดที่อยู่บนชุดมอเตอร์ (รูปที่ 3)
- จากนั้น ให้หมุนโถปั้น (C) จนกระทั่งตัวลือค (รูปถูกยกเลิก)  อยู่ตรงกับกับขีดที่อยู่บน ชุดมอเตอร์ (รูปที่ 3)

- หั่นส่วนผสมทั้งหมดเป็นชิ้นเล็ก ๆ ก่อนที่จะใส่ในโถปั่น (C) วิธีที่ดีที่สุดคือให้เทส่วนผสมคั้นน้ำ ลงในโถปั่นก่อน และต้องไม่ใส่ในปริมาณเกินขีดระดับสูงสุดที่แสดงอยู่บนโถปั่น (1.5 ลิ.)
- เสียบปลั๊กไฟของเครื่องใช้ไฟฟ้าแล้วเปิดเครื่องโดยหมุนปุ่มปรับระดับความเร็ว (E) ไปที่ "Pulse" หรือ "1" หรือ "2"
- หากต้องการหยุดเครื่องใช้ไฟฟ้า ให้หมุนปุ่มปรับระดับความเร็ว (E) กลับมาที่ "0"
- รอจนกระทั่งเครื่องหยุดหมุนจนนิ่งสนิทดีแล้ว ก่อนที่จะถอดโถปั่น (C) ออก
- ถอดโถปั่น (C) โดยหมุนเพื่อปลดล็อกในทิศทางตรงกันข้ามกับตอนประกอบ

## 2. เครื่องบดเอนกประสงค์:

- ชุดเครื่องบดเอนกประสงค์ (F) นี้ประกอบด้วยโถบด (F3) ซึ่งทำหน้าที่เป็นฝาครอบที่ช่วยป้องกันไม่ไห้มีบาดแผลผู้ใช้ในระหว่างการใช้งาน
- หมุนโถบด (F) ออกแล้วเทส่วนผสมลงไป
- ใส่ซีลยางกันรั่วซึม (F1) ให้เข้าที่กับขอบของชุดใบมีดบดลับ (F2) (รูปที่ 4) ประกอบชุดใบมีดบดลับ (F2) เข้ากับโถบด (F3) แล้วล็อกเครื่องบดเอนกประสงค์ โดยหมุนชุดใบมีดบดลับ (F2) ไปในทิศทางตามเข็มนาฬิกา (รูปที่ 5)
- หมุนเครื่องบดเอนกประสงค์ (F) ที่ประกอบแล้วให้เข้าที่บนชุดมอเตอร์ (D) ตัวล็อก (รูปกฎญแจเปิด) (G) จะอยู่ตรงกันกับขีดที่อยู่บนชุดมอเตอร์ (D) (รูปที่ 6)
- หมุนเครื่องบดเอนกประสงค์ (F) ที่ประกอบแล้วไปในทิศทางทวนเข็มนาฬิกา จนกระทั่งตัวล็อก (รูปกฎญแจเปิด) (G) อยู่ตรงกันกับขีดที่อยู่บนชุดมอเตอร์ (รูปที่ 6)
- เสียบปลั๊กไฟของเครื่องใช้ไฟฟ้าแล้วเปิดเครื่องโดยหมุนปุ่มปรับระดับความเร็ว (E) ไปที่ "Pulse" หรือ "1" หรือ "2"
- หากต้องการหยุดเครื่องใช้ไฟฟ้า ให้หมุนปุ่มปรับระดับความเร็ว (E) กลับมาที่ "0"
- รอจนกระทั่งเครื่องหยุดหมุนจนนิ่งสนิทดีแล้ว ก่อนที่จะถอดเครื่องบดเอนกประสงค์ (F) ออก
- ถอดเครื่องบดเอนกประสงค์ (F) ออก โดยหมุนในทิศทางตรงกันข้ามกับตอนประกอบเพื่อปลดล็อก
- วางชุดเครื่องบดเอนกประสงค์หงายขึ้นบนพื้นเรียบก่อนที่จะปลดล็อกชุดใบมีดบดลับ (F2) ออกจากโถบด (F3) โดยหมุนไปในทิศทางตรงกันข้ามกับตอนประกอบ ใบมีดของเครื่องมีความคมมาก: ให้ใช้งานด้วยความระมัดระวังเพื่อหลีกเลี่ยงการบาดเจ็บ คุณสามารถเก็บส่วนผสมที่เตรียมไว้ในโถบดนั้นได้

คำเตือน: ส่วนผสมอาจร้อนขึ้นได้หากคุณไม่ได้ล๊อคอุปกรณ์เสริมให้เข้าที่อย่างถูกต้อง

**หมายเหตุ:** โถบดอาจเปลี่ยนสีได้หากใช้บดส่วนผสมที่เป็นเนื้อแข็งบางอย่าง เช่น กานพลูหรืออบเชย เป็นต้น

ส่วนผสม	ปริมาณ	ระยะเวลาทำงาน
พริกแห้ง	30 กรัม	33 วินาที
พริกไทยดำ	30 กรัม	1 นาที 30 วินาที
กุ้งแห้ง	25 กรัม	30 วินาที
ข้าวคั่ว	40 กรัม	16 วินาที
งาดำ	30 กรัม	21 วินาที
ถั่วลิสง	50 กรัม	4 วินาที
หอมหัวใหญ่	100 กรัม	13 วินาที
เนื้อหมู (ปรับลดลงมาเป็นชิ้นเล็กชิ้นน้อยขนาดเล็ก)	140 กรัม	20 วินาที
พามาซานชีส (ปรับลดลงมาเป็นชิ้นเล็กชิ้นน้อยขนาดเล็ก)	100 กรัม	13 วินาที

## การทำความสะอาดเครื่องใช้ไฟฟ้า

คำเตือน: หยิบจับด้วยความระมัดระวัง: ใบบีตของโถปั่นและอุปกรณ์เสริมมีความคมมาก

- ถอดปลั๊กเครื่องใช้ไฟฟ้าและถอดอุปกรณ์เสริมออก
- ถอดโถปั่นออก แล้วล้างโถปั่นและฝาปิดโถปั่นที่ก้างไหล
- เพื่อให้สามารถทำความสะอาดได้ง่าย ให้ทำความสะอาดชิ้นส่วนที่ถอดออกด้วยน้ำและน้ำยาล้างจานทันทีหลังการใช้งาน
- คุณสามารถทำความสะอาดชุดโถปั่น (A, B, C) และเครื่องบดเนกประกอบ (F) ด้วยเครื่องล้างจานได้ โดยวางไว้ที่ตระกร้าบนสุด และใช้โปรแกรม "ECO" หรือ "LIGHTLY SOILED"
- วิธีการทำความสะอาดชุดมอเตอร์ (D) คือให้ใช้ผ้าชุบน้ำบิดพอหมาดเช็ดแล้วเช็ดให้แห้ง ด้วยความระมัดระวัง
- ห้ามจุ่มชุดมอเตอร์ (D) ในน้ำ หรือองไต้ น้ำก็อกที่ก้างไหลโดยเด็ดขาด
- ถอดโถปั่น (C) หรือโถบดเนกประกอบ (F) ออกก่อนที่จะทำความสะอาด

ปัญหา	สาเหตุ	วิธีแก้ไข
เครื่องใช้ไฟฟ้าไม่ทำงาน	ไม่ได้เสียบปลั๊กเข้ากับเต้ารับอย่างถูกต้อง	เสียบปลั๊กเครื่องใช้ไฟฟ้าเข้ากับเต้ารับแล้วเปิดสวิตช์
	ประกอบหรือลอคโกป็นหรืออุปกรณ์เสริมไม่เข้าที่บนชุดมอเตอร์	ตรวจสอบว่าได้ประกอบหรือลอคโกป็นหรืออุปกรณ์เสริมให้เข้าที่อย่างถูกต้องบนชุดมอเตอร์ ตามรูปประกอบที่แสดงอยู่ในคู่มือ
เครื่องสั่นสะเทือนมากเกินไป	ไม่ได้วางเครื่องใช้ไฟฟ้าบนพื้นผิวเรียบที่มั่นคงและทนความร้อน	ให้วางเครื่องใช้ไฟฟ้าบนพื้นผิวที่เรียบ
	ใส่ส่วนผสมในปริมาณมากเกินไป	ลดปริมาณส่วนผสมที่จะปั่นหรือบดให้น้อยลง
มีส่วนผสมรั่วซึมออกมาจากฝาปิด	ใส่ส่วนผสมในปริมาณมากเกินไป	ลดปริมาณส่วนผสมที่จะปั่นหรือบดให้น้อยลง
	ปิดฝาปิดไม่เข้าที่	ลอคฝาปิดให้ถูกต้องบนโกป็น
มีส่วนผสมรั่วซึมออกมาจากฐานของโกป็น	ใส่ซีลยางกันรั่วซึม (c2) ของโกป็นไม่ถูกต้องหรือไม่ได้ใส่ซีลยางกันรั่วซึม	ใส่ซีลยางกันรั่วซึมใหม่ให้เข้าที่แล้วลอคตัวยึดใบมีดให้ถูกต้อง
ไม่สามารถลอคชุดใบมีดเข้ากับซีลยางกันรั่วซึม (c1+c2) บนโกป็น (c3)	ใส่ซีลยางกันรั่วซึม (c2) ไม่เข้าที่	ใส่ซีลยางกันรั่วซึมใหม่ให้เข้าที่ คุณควรจะมีหรือหอยพับ 3 ร่องได้อย่างชัดเจน ดังที่แสดงในรูปที่ 1
มีส่วนผสมรั่วซึมออกมาจากฐานของเครื่องบดเอนกประสงค์	ใส่ซีลยางกันรั่วซึม (f1) บนชุดใบมีด (f2) ไม่ถูกต้อง หรือไม่ใส่ซีลยางกันรั่วซึม	(f1) บนชุดใบมีด (f2) อีกครั้งให้เข้าที่ และลอคบนเอนกประสงค์ (f3)
ใบมีดติดขัด	ใส่อาหารชิ้นใหญ่เกินไปหรือแข็งเกินไป	ลดปริมาณหรือขนาดของส่วนผสมที่จะปั่นหรือบดให้น้อยลง เดิมของเหลวใ้มากขึ้น

### เครื่องปั่นของคุณยังคงไม่ทำงานหรือทำงานผิดปกติอยู่หรือ?

โปรดติดต่อศูนย์บริการที่ได้รับอนุญาต (ดูรายชื่อศูนย์บริการได้จากคู่มือการบริการ)

คุณสามารถปรับเปลี่ยนเครื่องปั่นของคุณ และซื้ออุปกรณ์เสริมต่อไปนี้ได้จากดีลเลอร์ประจำประจําของคุณ หรือจากศูนย์บริการที่ได้รับอนุญาต: เครื่องบดเอนกประสงค์ (F) หรือโกป็น (C) เพิ่มอีกหนึ่งอัน



- การกำจัดเครื่องใช้ไฟฟ้าและวัสดุที่ใช้ทำบรรจุภัณฑ์  
วัสดุที่ใช้ทำบรรจุภัณฑ์ของเราผลิตจากวัสดุเฉพาะที่ไม่เป็นอันตรายต่อสิ่งแวดล้อม ดังนั้น  
คุณอาจกำจัดวัสดุที่ใช้ทำบรรจุภัณฑ์ตามมาตรการรีไซเคิลที่มีผลบังคับใช้ในภูมิภาคของคุณก็ได้  
สำหรับวิธีการกำจัดตัวเครื่อง โปรดติดต่อสอบถามจากเจ้าหน้าที่ของหน่วยงานที่กำกับดูแล ในประเทศของคุณ

• ระยะเวลาการใช้งานของเครื่องใช้ไฟฟ้าหรือสินค้าอิเล็กทรอนิกส์:

เครื่องใช้ไฟฟ้าของคุณน่าจะมียาอายุการใช้งานได้นานหลายปี อย่างไรก็ตาม เมื่อถึงเวลา  
ที่ต้องทำการเปลี่ยนเครื่องใหม่ ห้ามโยนทิ้งลงในถังขยะหรือในที่ทิ้งขยะ แต่ให้นำไปยัง  
ศูนย์รีไซเคิลในเมืองของคุณ (หรือศูนย์รับขยะ ถ้ามมี)



**คำนึงถึงสภาพแวดล้อม!**



เครื่องใช้ไฟฟ้าของคุณประกอบด้วยวัสดุที่สามารถแปรสภาพหรือนำกลับมาใช้ใหม่ได้



ให้นำส่งที่ศูนย์จัดเก็บขยะเทศบาลในท้องถิ่นของคุณ

สายด่วนเพื่อขอความช่วยเหลือ :

หากคุณพบปัญหาหรือมีคำถามเกี่ยวกับผลิตภัณฑ์ โปรดติดต่อทีมลูกค้าสัมพันธ์ของเราก่อน  
เพื่อขอความช่วยเหลือและคำแนะนำจากผู้เชี่ยวชาญ ได้ที่

0845 602 1454 – สหราชอาณาจักร

(01) 677 4003 – ROI

หรือศึกษาข้อมูลจากเว็บไซต์ของเรา ที่ [www.tefal.co.uk](http://www.tefal.co.uk)

- A Cawan penyukat  
B Penudung  
C Unit jag pengadun  
- c1 Unit mata pisau  
- c2 Gasket  
- c3 Jag pengadun berperingkat  
D Unit motor  
E Pemilih kelajuan  
F Aksesori (bergantung pada model) :  
Giling universal  
- f1 Gasket pengedap  
- f2 Unit mata pisau giling  
- f3 Mangkuk giling universal

Aksesori yang terkandung dalam model yang anda telah beli ditunjukkan pada label di atas pembungkusan.

### ARAHAN KESELAMATAN

- Baca arahan untuk digunakan dengan berhati-hati sebelum menggunakan peralatan bagi kali pertama: pengilang tidak akan menerima liabiliti sekiranya berlaku apa-apa penggunaan yang tidak mematuhi arahan.
- Peralatan ini bukan untuk digunakan oleh orang (termasuk kanak-kanak) yang kurang keupayaan fizikal, deria atau mental, atau kurang pengalaman dan pengetahuan, kecuali mereka telah diberikan pengawasan atau arahan mengenai penggunaan peralatan oleh orang yang bertanggungjawab ke atas keselamatan mereka. Kanak-kanak hendaklah tidak dibenarkan bermain dengan peralatan.
- Ia direka untuk berfungsi dengan arus ulang alik sahaja. Sila periksa sama ada voltan bekalan kuasa yang ditunjukkan pada plat nama peralatan sepadan dengan pemasangan elektrik anda.
- Produk ini telah direka untuk kegunaan domestik saja. Apa-apa penggunaan komersil, secara tidak sesuai atau gagal mematuhi arahan, pengilang tidak akan bertanggungjawab dan jaminan tidak akan terpakai.
- Pastikan untuk tanggalkan plag peralatan jika anda mesti tinggalkan tanpa pengawasan, sebelum memasukkan atau mengeluarkan aksesori atau sebelum membersihkannya. Jangan tarik kord bekalan kuasa untuk menanggalkan peralatan.
- Jangan gunakan alat anda jika ia tidak beroperasi dengan betul, jika ia telah rosak atau jika kord bekalan kuasa atau plag rosak. Untuk mengekalkan keselamatan, bahagian ini mesti digantikan oleh pusat perkhidmatan yang diluluskan (lihat senarai dalam buku panduan perkhidmatan).
- Apa-apa penyelenggaraan selain daripada pembersihan rutin dan senggaraan oleh pelanggan mesti dijalankan oleh pusat perkhidmatan yang diluluskan.
- Jangan rendam peralatan, kord atau plag di dalam cecair. Kord bekalan kuasa mesti dijauhkan daripada kanak-kanak dan mesti tidak diletakkan berdekatan atau bersentuhan dengan bahagian panas peralatan, sumber haba atau bucu tajam.
- Untuk keselamatan anda, hanya gunakan dan alat ganti yang sepadan dengan peralatan anda, dijual oleh pusat perkhidmatan yang diluluskan.
- **Mata pisau adalah sangat tajam: kendalikannya dengan berhati-hati untuk mengelakkan kecederaan.**
- Jangan gunakan pengadun atau aksesori tanpa bahan dan jangan tuang cecair mendidih ke dalam jag.
- Selalu gunakan jag pengadun dengan penutupnya (B).
- Sentiasa tuang bahan cecair ke dalam jag dahulu, sebelum menambah bahan pepejal, tanpa melebihi aras maksimum.

- Jangan masukkan jari anda atau apa-apa objek lain ke dalam pengadun apabila peralatan berjalan.
- Jangan gunakan mangkuk sebagai bekas untuk penyejukbekuan, pemasakan atau pensterilan.
- Jangan gunakan pengadun untuk lebih daripada 3 minit secara berterusan.
- Letakkan pengadun di atas permukaan kerja rata, stabil dan kalis haba, bersih dan kering.
- Jangan biarkan rambut panjang, skarf, tali leher, dll tergantung atas jag pengadun aksesori semasa operasi.
- Jangan gunakan pengadun di luar kawasan terbuka.
- Jangan tanggalkan penutup **(B)** sebelum mata pisau telah berhenti sepenuhnya.
- Jangan sekali-kali gunakan peralatan ini untuk mengadunkan atau mencampurkan barangan selain daripada bahan makanan.
- Tunggu sehingga peralatan sejuk ke suhu bilik selepas setiap kelompok anda proseskan.
- Jangan gunakan pengadun atau aksesori tanpa bahan dan jangan tuang cecair mendidih (80C) ke dalam jag.
- Jika kord bekalan kuasa rosak, ia mesti digantikan oleh pusat perkhidmatan yang diluluskan.

## PENGUNCIAN KESELAMATAN

---

Peralatan hanya boleh dijalankan apabila jag **(C)** atau aksesori **(F)** diletakkan dengan betul dan dikunci pada unit motor **(D)**.

## MENGGUNAKAN BAGI KALI PERTAMA

**AWAS: Mata pisau adalah sangat tajam, kendalikan dengan berhati-hati apabila menggunakan, mengosongkan atau membersihkan peralatan.**

- Sebelum menggunakan peralatan anda bagi kali pertama, bersihkan semua aksesori **(A, B, C dan F)** dalam air suam bersabun, kecuali unit motor **(D)**.
- Pastikan semua pembungkusan telah ditanggalkan sebelum mengendalikan peralatan.
- Pemberitahuan penting: Putar pemilih kelajuan **(E)** ke "0" sebelum meletakkan jag pengadun atau aksesori pada unit motor.
- Peralatan hanya bermula jika jag atau aksesori diletakkan dengan betul dan dikunci pada badannya.
- **Jangan memakai pengadun jika penutup tidak ditutup.**

## MENGGUNAKAN PERALATAN ANDA



---

### 1. JAG Pengadun:



- Lembapkan **(c2)** dan tempatkannya dengan betul pada unit mata pisau **(c1)**: 3 lipatan gasket mesti boleh dilihat sebaik sahaja ia di tempatnya. Jika ia diletakkan dalam arahan lain, anda tidak boleh mengunci unit mata pisau pada jag. **(rajah 1)**.
- Letakkan pemasangan **(c1+c2)** pada tapak jag **(c3)**. Kuncinya dengan memutar unit mata pisau melalui pusingan suku dalam lawan arah jam. **(rajah 2)**.
- Masukkan bahan ke dalam jag yang dipasang tanpa melebihi paras maksimum ditandakan.
- Pasang penutup **(B)** ke jag pengadun **(C)** dan kuncinya dengan menempatnya ke dalam lubang bertentangan muncung **(rajah 3)**.



Masukkan cawan penyukat **(A)** ke dalam penudung dan tekan ke dalam tempatnya **(rajah 1)**. Anda dinasihatkan untuk memegang penudung semasa operasi.

- Letakkan jag pencampur **(C)** atas badan unit motor **(D)**. Kunci (buka)  dijajarkan dalam slot pada unit motor **(rajah 3)**.
- Kemudian putarkan jag pengadun **(C)** melalui putaran kunci (tertutup)  dipaparkan **(rajah 3)**.
- Potong semua bahan sebelum meletakkannya ke dalam jag pengadun **(C)**. Memulakan dengan cecair, tanpa sampai tahap maksimum yang ditunjukkan pada jag (1.5L).
- Sambungkan peralatan dan bermula dengan memutar pemilih kelajuan **(E)** ke "Pulse," "1," atau "2".
- Untuk menghentikan alat, bawa pemilih kelajuan **(E)** ke "0".
- Tunggu peralatan berhenti sepenuhnya sebelum mengeluarkan jag pengadun **(C)**.
- Keluarkan jag **(C)** dengan membuka kunci dalam arah bertentangan dengan pemasangan.

## 2. Giling universal:

- Giling universal ini **(F)** dilengkapi dengan mangkuk **(f3)** yang menghalang akses kepada mata pisau semasa penggunaan.
- Putar mangkuk **(F)** dan tuangkan bahan.
- Letakkan gasket pengedap **(f1)** pada rehatnya pada unit mata pisau giling **(f2)** **(rajah 2)**. Letakkan unit mata pisau giling **(f2)** atas mangkuk **(f3)**, dan kuncikan giling universal dengan memutar unit mata pisau **(f2)** melalui putaran dalam arah ikut jam **(rajah 5)**.
- Putar giling universal yang dipasang **(F)** dan letaknya pada unit motor **(D)**. Kunci (buka)  dijajarkan dalam slot pada unit motor **(D)** **(rajah 6)**.
- Putar giling universal yang dipasang **(F)** melalui putaran lawan arah jam sehingga jam mengunci (ditutup)  dipaparkan **(rajah 6)**.
- Sambungkan peralatan dan bermula dengan memutar pemilih kelajuan **(E)** ke "Pulse," "1," atau "2".
- Untuk menghentikan alat, pusing pemilih kelajuan **(E)** ke "0".
- Tunggu peralatan berhenti sepenuhnya sebelum mengeluarkan giling universal **(F)**.
- Keluarkan giling universal **(F)** dengan membuka kunci dalam arah bertentangan dengan pemasangan.
- Terbalikkan di atas permukaan atas sebelum membuka kunci unit mata pisau giling **(f2)** dari mangkuk **(f3)** dalam urutan songsang pemasangan. Mata pisau adalah sangat tajam: kendalikkannya dengan berhati-hati untuk mengelakkan kecederaan.

**Awas: kebocoran boleh berlaku jika aksesori tidak dikunci dengan betul.**

Kemudian anda boleh mengambil penyediaan dalam mangkuk.

**Catatan:** Warna mangkuk boleh berubah selepas mengadun bahan tertentu: cengkih, kayu manis, dll...

Bahan	Kuantiti	Masa pengendalian
Cili merah kering	30g	33s
Lada hitam	30g	1min30s
Udang kering	25g	30s
Nasi panggang	40g	16s
Bijian hitam	30g	21s
Kacang	50g	4s
Bawang	100g	13s
Daging (potong sehingga ketulan kecil)	140g	20s
Keju Parmesan (potong sehingga ketulan kecil)	100g	13s

## MEMBERSIHKAN PERALATAN ANDA

**AWAS: Kendalikannya dengan berhati-hati. Mata pisau jag pengadun dan aksesori adalah tajam.**

- Tanggalkan plag peralatan dan keluarkan aksesori.
- Keluarkan jag dan penudungnya dan bilas di bawah air.
- Untuk pembersihan mudah, pastikan bahagian yang boleh ditanggalkan dicuci dengan sabun pencuci mangkuk dalam air dan sedikit cecair mencuci.
- Jag pengadun (**A, B, C**) dan giling universal (**F**) boleh dibersihkan dalam mesin basuh pinggan mangkuk atas program "ECO" atau "LIGHTLY SOILED".
- Untuk bersihkan unit motor (**D**) dengan gunakan kain lembap. Keringkan dengan berhati-hati.
- Jangan letakkan unit motor (**D**) di dalam air.
- Kosongkan jag pengadun (**C**) atau mangkuk giling universal (**f3**) sebelum membersihkan.

## APA HENDAK DILAKUKAN JIKA PERALATAN TIDAK BERFUNGSI? \_\_\_\_\_

Masalah	Penyebab	Penyelesaian
Produk tidak berfungsi	Plag tidak dipasang dengan betul ke dalam soket.	Plag peralatan ke dalam soket dan hidupkan.
	Jag atau aksesori tidak ditempatkan dengan betul atau dikunci pada unit motor.	Periksa sama ada jag atau aksesori diletakkan dengan betul dan dikunci atas unit motor seperti ditunjukkan dalam rajah dalam buku panduan.
Getaran berlebihan.	Produk tidak diletakkan di atas permukaan rata, stabil dan kalis haba.	Letakkan produk di atas permukaan rata.
	Isipadu bahan terlalu tinggi.	Kurangkan kuantiti bahan diproses
Kebocoran dari penudung.	Isipadu bahan terlalu tinggi.	Kurangkan kuantiti bahan diproses
	Penudung tidak ditempatkan dengan betul.	Kuncikan penudung dengan betul atas jag pengadun.
Kebocoran dari tapak unit pengadun	Gasket jag pengadun ( <b>c2</b> ) tidak diletakkan dengan betul atau hilang.	Reposisi gasket dan kunci pemegang mata pisau dengan betul
Mustahil untuk mengunci unit mata pisau dengan gasket ( <b>c1+c2</b> ) atas jag ( <b>c3</b> )	Gasket ( <b>c2</b> ) tidak diletakkan dengan betul.	Reposisi gasket, 3 lipatan hendaklah boleh dilihat seperti ditunjukkan dalam <b>Rajah 1</b> .
Kebocoran dari tapak giling universal.	Gasket kedap ( <b>f1</b> ) pada unit mata pisau ( <b>f2</b> ) tidak diletakkan dengan betul atau hilang.	Reposisi gasket kedap ( <b>f1</b> ) pada unit mata pisau ( <b>f2</b> ) dan kuncinya dengan betul ke atas mangkuk giling universal. ( <b>f3</b> ).
Pisau tidak diputar dengan senang.	Potongan makanan terlalu besar atau terlalu keras.	Kurangkan saiz atau kuantiti bahan yang diproses. Tambah cecair.

### Pengadun anda masih tidak berfungsi?

Hubungi pusat perkhidmatan yang diluluskan (lihat senarai dalam buku panduan perkhidmatan).

Anda boleh sesuaikan pengadun anda dan mendapatkan aksesori yang berikut daripada peniaga biasa anda atau daripada pusat perkhidmatan yang diluluskan: Giling universal (**F**), atau jag pengadun tambahan (**C**).



- **Pelupusan peralatan dan bahan pembungkusannya.**  
Pembungkusan terdiri daripada bahan yang tidak menyebabkan bahaya untuk alam sekitar dan boleh dilupuskan mengikut langkah-langkah pengitaran semula berkuat kuasa di tempat anda. Untuk pelupusan peralatan itu sendiri, sila hubungi perkhidmatan pihak berkuasa tempatan anda yang sesuai.

- **Akhir hayat produk elektrik dan elektronik:**  
Peralatan anda dijangka boleh tahan untuk beberapa tahun. Walau bagaimanapun, apabila tiba masanya untuk menggantikannya, jangan buang ke dalam tong sampah tetapi bawanya ke pusat pengitaran semula di bandar anda (atau ke pusat penerimaan buangan di mana berkenaan).



### Fikirkan alam sekitar!



Peralatan anda mengandungi bahan berharga yang boleh didapati semula atau dikitarkan semula.



Tinggalkannya di tempat pengumpulan sampah sivik tempatan.

### TALIAN BANTUAN:

Jika anda mempunyai apa-apa masalah atau pertanyaan produk, sila hubungi Pasukan Perhubungan Pelanggan kami dahulu untuk bantuan dan nasihat pakar:

**603-7957 6020 – TMT Service Center Malaysia**

Atau rujuk tapak web kami – **[www.tefal.com](http://www.tefal.com)**

- |   |  |
|---|--|
| <p><b>A</b> Chén đo lường</p> <p><b>B</b> Nắp</p> <p><b>C</b> Bộ phận cối trộn</p> <p>- <b>c1</b> Bộ phận dao</p> <p>- <b>c2</b> Miếng đệm</p> <p>- <b>c3</b> Cối trộn có chia độ</p> <p><b>D</b> Bộ phận động cơ</p> <p><b>E</b> Núm chọn tốc độ</p> | <p><b>F</b> Linh kiện (tùy theo mẫu máy) :</p> <p>Cối xay chung</p> <p>- <b>f1</b> Miếng đệm làm kín</p> <p>- <b>f2</b> Lưỡi xay</p> <p>- <b>f3</b> Chén xay chung</p> |
|---|--|

Các linh kiện có trong mẫu máy bạn đã mua được ghi trên nhãn phía trên bao bì.

## HƯỚNG DẪN SỬ DỤNG AN TOÀN

- Đọc kỹ bảng hướng dẫn sử dụng trước khi sử dụng thiết bị lần đầu tiên: nhà sản xuất sẽ không chịu trách nhiệm khi sử dụng không đúng theo hướng dẫn.
- Thiết bị này không được thiết kế cho những người (kể cả trẻ em) thiếu năng, tàn tật hoặc tâm thần, hoặc thiếu kinh nghiệm và kiến thức, nếu không có sự giám sát chặt chẽ hoặc hướng dẫn sử dụng của một người lớn có trách nhiệm về sự an toàn của họ. Trẻ em không được đùa giỡn với thiết bị.
- Máy chỉ được thiết kế để sử dụng điện xoay chiều. Vui lòng kiểm tra điện thế nguồn ghi trên đĩa tên xem có tương ứng với dòng điện trong nhà bạn không.
- Sản phẩm này chỉ được thiết kế để sử dụng trong gia đình. Nếu sử dụng để kinh doanh, sử dụng sai hoặc không đúng theo hướng dẫn, nhà sản xuất sẽ không chịu trách nhiệm và việc bảo hành sẽ không được áp dụng.
- Luôn rút dây điện khỏi ổ cắm nếu bạn phải rời khỏi thiết bị, trước khi tháo hoặc lắp các linh kiện hoặc trước khi lau chùi thiết bị. Không bao giờ nắm kéo dây điện để rút dây điện khỏi ổ cắm.
- Đừng sử dụng khi thấy thiết bị hoạt động không bình thường hoặc bị hư hỏng, dây điện hoặc phích cắm bị hư hỏng. Để giữ an toàn, những bộ phận đó phải được thay thế bởi một trung tâm dịch vụ được ủy quyền (xem danh sách trong cẩm nang hướng dẫn dịch vụ).
- Mọi sự sửa chữa khác với lau chùi và bảo trì bình thường của khách hàng đều phải được thực hiện bởi một trung tâm dịch vụ được ủy quyền.
- Đừng nhúng thiết bị, dây điện hoặc phích cắm vào bất kỳ chất lỏng nào. Đừng để dây điện trong tầm tay trẻ em và không được để gần hoặc tiếp xúc với các bộ phận nóng của thiết bị hoặc gần nguồn nhiệt hoặc cạnh sắc.
- Vì sự an toàn của bạn, chỉ sử dụng các linh kiện và phụ tùng thích hợp với thiết bị, có bán ở một trung tâm dịch vụ được ủy quyền.
- **Các lưỡi dao cực kỳ sắc bén: hãy xử lý chúng thật cẩn thận để tránh bị thương.**
- Đừng bao giờ sử dụng cối trộn hoặc các linh kiện khi nó đang trống và không bao giờ đổ chất lỏng đang sôi vào cối.
- Luôn sử dụng cối trộn khi đã đậy nắp (**B**).
- Luôn đổ các thành phần lỏng vào cối trước, sau đó mới cho các thành phần cứng vào, và không được vượt mức tối đa.
- Không bao giờ đưa ngón tay hoặc bất kỳ vật nào vào cối trộn khi thiết bị đang chạy.
- Đừng sử dụng các chén làm vật chứa để đông lạnh, nấu ăn hoặc khử trùng.

- Dùng sử dụng cối trộn liên tục hơn 3 phút.
- Đặt cối trộn trên bề mặt phẳng, vững chắc, không dẫn nhiệt, sạch và khô.
- Đừng để tóc dài, khăn quàng, cà vạt, v.v.... lơ lửng trên cối trộn hoặc linh kiện đang hoạt động.
- Đừng sử dụng cối trộn ngoài trời.
- Đừng mở nắp (**B**) khi các lưỡi dao chưa ngừng hẳn.
- Đừng bao giờ sử dụng thiết bị để xay hoặc trộn những thứ không phải là thực phẩm.
- Chờ cho thiết bị nguội xuống bằng nhiệt độ trong phòng sau mỗi khi xử lý một mẻ.
- Đừng bao giờ sử dụng cối trộn hoặc các linh kiện khi nó đang trống và không bao giờ đổ chất lỏng đang sôi (80C) vào cối.
- Nếu dây điện bị hư hỏng, thì dây phải được thay bởi một trung tâm dịch vụ được ủy quyền.

## KHÓA AN TOÀN

---

Thiết bị chỉ có thể chạy khi cối (**C**) hoặc linh kiện (**F**) được lắp đúng và khóa lại trên bộ phận động cơ (**D**).

## SỬ DỤNG LẦN ĐẦU TIÊN

**CHÚ Ý:** Các lưỡi dao cực kỳ sắc bén; hãy xử lý chúng thật cẩn thận trong khi sử dụng, làm trống hoặc lau chùi thiết bị.

- Trước khi sử dụng thiết bị lần đầu tiên, rửa tất cả linh kiện (**A, B, C và F**) trong nước xà phòng ấm, ngoại trừ bộ phận động cơ (**D**).
- Bảo đảm tháo tất cả bao bì trước khi vận hành thiết bị.
- Ghi chú quan trọng: Xoay núm chọn tốc độ (**E**) về "0" trước khi đặt cối trộn hoặc linh kiện lên bộ phận động cơ.
- Thiết bị chỉ khởi động khi cối hoặc linh kiện được gắn đúng và khóa vào thân máy.
- **Đừng vận hành cối trộn khi chưa đậy nắp.**

## SỬ DỤNG THIẾT BỊ CỦA BẠN



---

### 1. CỐI TRỘN:

- Làm ẩm miếng đệm (**c2**) và đặt nó một cách chính xác trên bộ phận dao (**c1**): bạn phải nhìn thấy 3 nếp gấp trên miếng đệm sau khi miếng đệm đã vào đúng vị trí. Nếu miếng đệm được đặt theo một hướng khác, bạn sẽ không thể khóa bộ phận dao vào cối (**hình 1**).
- Đặt lắp ráp (**c1 + c2**) lên bệ cối (**c3**). Khóa lại bằng cách quay bộ phận dao một phần tư vòng ngược chiều kim đồng hồ (**hình 2**).
- Đổ các thành phần vào cối đã lắp ráp không vượt quá mức tối đa đã chỉ định

- Đậy nắp (**B**) vào cối trộn (**C**) và khóa lại bằng cách định vị với các lỗ đối diện miệng cối (**hình 3**).

Đưa chén đo lường (**A**) vào trong nắp và nhấn vào vị trí (**hình 1**). Bạn nên đặt tay lên giữ nắp khi vận hành máy.

- Đặt cối trộn (**C**) lên thân bộ phận động cơ (**D**). Khóa (mở)  thẳng hàng với rãnh trên bộ phận động cơ (**hình 3**).
- Sau đó xoay cối trộn (**C**) cho đến khi khóa (đóng)  xuất hiện (**hình 3**).
- Cắt nhỏ các thành phần trước khi bỏ chúng vào cối trộn (**C**). Tốt nhất là bắt đầu với các chất lỏng, và không vượt quá mức tối đa ghi trên cối (1.5L).
- Cắm dây điện thiết bị và khởi động bằng cách vận nút chọn tốc độ (**E**) sang "Pulse," "1," hoặc "2".
- Để ngừng máy, chuyển nút chọn tốc độ (**E**) về "0".
- Chờ cho thiết bị ngừng hẳn trước khi tháo cối trộn (**C**).
- Tháo cối trộn (**C**) bằng cách xoay cối ngược với chiều gắn vào.

## 2. Cối xay Chung:

- Cối xay chung (**F**) được trang bị một chén (**f3**) để phòng ngừa chạm vào các lưỡi dao khi đang sử dụng.
- Xoay chén (**F**) và đổ các thành phần vào.
- Gắn miếng đệm làm kín (**f1**) vào rãnh trên lưỡi dao xay (**f2**) (**hình 2**). Gắn lưỡi dao xay (**f2**) vào chén (**f3**), và khóa cối xay chung bằng cách xoay bộ phận lưỡi dao (**f2**) theo chiều kim đồng hồ (**hình 5**).
- Xoay bộ phận cối xay chung đã ráp (**F**) và gắn vào bộ phận động cơ (**D**). Khóa (mở)  thẳng hàng với rãnh trên bộ phận động cơ (**D**) (**hình 6**).
- Xoay bộ phận cối xay chung đã ráp (**F**) ngược chiều kim đồng hồ cho đến khi khóa (đóng)  xuất hiện (**hình 6**).
- Cắm dây điện thiết bị và khởi động bằng cách vận nút chọn tốc độ (**E**) sang "Pulse," "1," hoặc "2".
- Để ngừng thiết bị, chuyển nút chọn tốc độ (**E**) về "0".
- Chờ cho thiết bị ngừng hẳn trước khi tháo cối xay chung (**F**).
- Tháo cối xay chung (**F**) bằng cách xoay ngược với chiều lắp vào.
- Đặt cối lên bề mặt làm việc trước khi tháo lưỡi dao xay (**f2**) khỏi chén (**f3**) theo trình tự ngược lại với khi lắp vào. Các lưỡi dao rất sắc bén: xử lý chúng thật cẩn thận để tránh bị thương. Sau đó bạn có thể lấy những thứ hiện có trong chén.

**Chú ý:** Màu của chén có thể thay đổi sau khi xay những thành phần quá cứng như: đinh hương, quế, v.v...

**Chú ý:** Có thể xảy ra rò rỉ nếu linh kiện không được khóa đúng cách.

Thành phần	Số lượng	Thời gian vận hành
Ớt khô	30g	33 giây
Tiêu đen	30g	1 phút 30 giây
Tôm khô	25g	30 giây
Gạo rang	40g	16 giây
Mè đen	30g	21 giây
Đậu phộng	50g	4 giây
Hành	100g	13 giây
Thịt heo (cắt thành miếng nhỏ)	140g	20 giây
Phó mát Ý (cắt thành miếng nhỏ)	100g	13 giây

## LAU CHÙI MÁY

**CHÚ Ý: Xử lý chúng thật cẩn thận: các lưỡi dao của cối trộn và linh kiện rất sắc bén.**

- Rút dây điện vào máy và tháo linh kiện.
- Tháo cối, rửa cối và nắp dưới vòi nước máy.
- Để dễ làm vệ sinh, nhớ rửa những bộ phận có thể tháo rời bằng nước và một ít dung dịch rửa ngay sau khi sử dụng.
- Cối trộn (**A, B, C**) và cối xay chung (**F**) có thể được làm vệ sinh bằng máy rửa chén trong tầng rổ trên cùng theo chương trình “ECO” hoặc “LIGHTLY SOILED”.
- Để lau chùi bộ phận động cơ (**D**), sử dụng vải thấm nước. Lau thật cẩn thận.
- Đừng bao giờ đưa bộ phận động cơ (**D**) vào nước hoặc dưới vòi nước máy.
- Làm trống cối trộn (**C**) hoặc chén cối xay chung (**f3**) trước khi lau chùi.



## PHẢI LÀM GÌ NẾU THIẾT BỊ KHÔNG HOẠT ĐỘNG? \_\_\_\_\_

Vấn đề	Nguyên nhân	Giải pháp
Sản phẩm không hoạt động.	Phích cắm chưa được cắm đúng vào ổ cắm.	Cắm dây điện vào ổ cắm và bật công tắc.
	Cối hoặc linh kiện chưa được gắn đúng hoặc khóa vào bộ phận động cơ.	Kiểm tra xem cối hoặc linh kiện có được gắn đúng và khóa vào bộ phận động cơ như trong hình của cầm nang hướng dẫn không.
Rung quá mức.	Sản phẩm không được đặt trên bề mặt phẳng, vững chắc, không dẫn nhiệt.	Đặt sản phẩm lên bề mặt phẳng.
	Khối lượng các thành phần quá nhiều.	Giảm số lượng các thành phần cần xử lý.
Rò rỉ ở nắp.	Khối lượng các thành phần quá nhiều.	Giảm số lượng các thành phần cần xử lý.
	Nắp không được gắn đúng.	Khóa nắp đúng cách vào cối trộn.
Rò rỉ từ bộ phận xay	Miếng đệm cối trộn ( <b>c2</b> ) không được định vị chính xác hoặc chưa được lắp.	Định vị lại miếng đệm và khóa bộ phận giữ dao một cách chính xác.
Không thể khóa bộ phận dao với miếng đệm ( <b>c1+c2</b> ) trên cối ( <b>c3</b> )	Miếng đệm ( <b>c2</b> ) không được định vị chính xác.	Định vị lại miếng đệm, bạn phải nhìn thấy 3 nếp gấp như trong Hình 1.
Rò rỉ từ bộ cối xay tổng hợp.	Miếng đệm làm kín ( <b>f1</b> ) trên bộ phận dao ( <b>f2</b> ) không được định vị chính xác hoặc chưa được lắp.	Định vị lại miếng đệm làm kín ( <b>f1</b> ) trên bộ phận dao ( <b>f2</b> ) và khóa một cách chính xác vào cối xay tổng hợp ( <b>f3</b> ).
Lưỡi dao khó quay.	Các miếng thực phẩm quá lớn hoặc quá cứng.	Giảm kích thước hoặc số lượng các thành phần cần xử lý. Thêm chất lỏng.

### Cối trộn vẫn không hoạt động?

Liên hệ trung tâm dịch vụ được ủy quyền (xem danh sách trong cầm nang dịch vụ). Bạn có thể tùy chỉnh cối trộn và có được các linh kiện sau từ đại lý quen thuộc hoặc trung tâm dịch vụ được ủy quyền: Cối xay chung (**F**), hoặc một cối trộn phụ (**C**).



- **Thải bỏ thiết bị và vật liệu đóng gói.**

Các bao bì được chế tạo chủ yếu từ vật liệu không gây nguy hiểm cho môi trường và có thể được tái chế theo các phương pháp tái sinh hiện hành trong khu vực của bạn.

Để thải bỏ bản thân thiết bị, vui lòng liên hệ dịch vụ thích hợp ở địa phương của bạn.

- **Thời hạn sử dụng các sản phẩm điện và điện tử:**

Thiết bị của bạn được sản xuất để sử dụng trong nhiều năm. Tuy nhiên, khi đến lúc phải thay thế, đừng ném thiết bị vào thùng rác, mà hãy mang đến trung tâm tái sinh trong thành phố của bạn (hoặc trung tâm thu nhận vật dụng phế thải nếu có).



**Nghĩ đến môi trường!**



Thiết bị của bạn có các vật liệu giá trị có thể phục hồi hoặc tái sinh.



Hãy đem thiết bị đến điểm thu gom vật liệu phế thải đô thị ở địa phương của bạn.

**ĐƯỜNG DÂY TRỢ GIÚP:**

Nếu bạn có thắc mắc hoặc vấn đề về sản phẩm, vui lòng liên hệ Nhóm Quan hệ Khách hàng trước để được trợ giúp và tư vấn:

**0845 602 1454 – Anh quốc**  
**(01) 677 4003 – ROI**

Hoặc tham khảo trang web của chúng tôi – [www.tefal.co.uk](http://www.tefal.co.uk)

- |          |                   |          |                   |
|----------|-------------------|----------|-------------------|
| <b>A</b> | 量杯                | <b>F</b> | 配件（視機型而定）：        |
| <b>B</b> | 蓋子                |          | 通用型研磨器            |
| <b>C</b> | 攪拌杯               |          | - <b>f1</b> 密封矽膠圈 |
|          | - <b>c1</b> 刀片    |          | - <b>f2</b> 研磨裝置  |
|          | - <b>c2</b> 矽膠圈   |          | - <b>f3</b> 研磨杯   |
|          | - <b>c3</b> 量筒攪拌器 |          |                   |
| <b>D</b> | 馬達裝置              |          |                   |
| <b>E</b> | 變速選擇器             |          |                   |

您所購買的機型所附的配件在包裝最上方的標籤有標示。

## 安全說明

- 第一次使用本設備之前，請仔細閱讀本手冊：若未依本手冊使用設備，製造商概不擔負任何責任。
- 本產品設計並非供身體、感官或心理功能減弱，或缺乏經驗與知識的人員（包括兒童）使用，除非由負責其安全的人員監督或指示有關本設備的使用。不可讓小孩拿本設備玩耍。
- 本設備的設計僅限使用交流電。請查看本設備的標籤上顯示的供應電壓是否與您的電力系統相符。
- 本產品的設計僅供家中使用。在任何商業使用、不當使用或未遵照使用說明的情況下，製造商概不擔負任何責任，而且保養將失效。
- 在本產品無人看管的情況下，在插入或取下配件或清潔之前，請務必拔下其電源插頭。絕不可用拉扯電源線的方式拔下本設備的電源插頭。
- 如果本設備運作異常、損壞或電源線或插頭損壞，請不要使用。為了維護安全，僅限由經過許可的服務中心（請參閱服務手冊的一覽表）更換這些零件。
- 除例行清潔或日常維護外，所有維修必須由經許可的服務中心執行。
- 不可將本設備、電源線或插頭浸入液體中。電源線必須放在兒童無法取得之處，而且不可放置在靠近或接觸到本設備高溫部份、熱源或尖銳邊緣的位置。
- 為了您的安全起見，僅限使用與您設備符合且由經許可的服務中心銷售的配件和零件。
- 刀片非常銳利：處理時請小心以避免受傷。
- 攪拌杯清空時，請勿使用，而且不可以倒任何沸騰的液體到杯具內。
- 使用攪拌杯時，務必使用其蓋子（**B**）。
- 在加入固體材料之前，一定要先將液體材料倒入容杯中，但材料不可以超過最大容量。
- 本設備運作時，絕不可將您的手指或任何物體放在攪拌器內。
- 不可使用攪拌杯或研磨杯作為冷凍、烹飪或消毒的容器。

- 不可連續使用攪拌器超過 3 分鐘。
- 將攪拌器放在平坦、穩定、耐熱、乾淨與乾燥的工作表面上。
- 使用本設備時，不可讓長髮、圍巾、領帶等物品垂懸在攪拌器容杯或附件上方。
- 不要在戶外使用本攪拌器。
- 刀片完全停止前，請勿取下蓋子 (B)。
- 不可用本設備攪拌或混合食物以外的項目。
- 使用後，讓設備冷卻至室溫後，再進行下一個操作。
- 攪拌杯清空時，請勿使用。不可將任何沸騰液體 (80C) 倒入攪拌杯內。
- 如果電源線受損，應尋求合格服務中心進行更換。

## 安全鎖

---

本設備僅在攪拌杯 (C) 或配件 (F) 正確安裝及鎖定在馬達裝置 (D) 上方可運轉。

## 第一次使用



注意：刀片極銳利，  
使用、清空或清潔本設備  
時請小心處理。

- 第一次使用本設備之前，請用溫肥皂水清潔除馬達裝置 (D) 以外的所有配件 (A B C F)。
- 操作本設備之前，請確定已拆下所有包裝。
- 重要事項：將攪拌杯或配件放置在馬達裝置上之前，請將變速選擇器 (E) 轉到“0”。
- 本設備僅在攪拌杯或配件正確安裝及鎖定在主機上時才會啟動。
- 不可在未蓋上蓋子時操作本攪拌器。

## 使用本設備



---

### 1. 攪拌杯：

- 將矽膠圈弄溼 (c2) 並正確放置在刀片 (c1) 上：矽膠圈在定位時，可以看到其三個摺。如果放在其他方向，您將無法鎖住攪拌器上的刀片。(圖 1)。
- 將組件 (c1+c2) 放在攪拌器 (c3) 的底座上。朝逆時針方向旋轉刀片四分之一圈將其鎖住。(圖 2)。
- 將內容物倒入組好的攪拌器內，但不能超過指示的最大容量。
- 將蓋子 (B) 裝到攪拌杯 (C)，蓋子要對齊注入嘴 (圖 1) 對向的孔以便固定。將量杯 (A) 插入蓋內，壓入定位 (圖 3)。建議您操作本設備的時按住蓋子。
- 將攪拌杯 (C) 放在馬達裝置主機 (D) 上。固定鎖 (開啟)  應對齊在馬達裝置的溝槽中 (圖 3)。
- 然後，將攪拌杯 (C) 轉一圈，固定鎖 (閉合)  會出現 (圖 3)。

- 將所有材料切成小塊後，放入攪拌杯 (C) 內。最好從液體食材開始，不要超過容杯上所標示的上限 (1.5L)。
- 將設備接上電源，然後將變速選擇器 (E) 轉到「暫動」、「1」或「2」來啟動設備。
- 若要停止，將變速選擇器 (E) 轉至「0」。
- 待設備完全靜止後，再取下攪拌杯 (C)。
- 朝安裝相反的方向轉動攪拌杯 (C) 使其鬆脫，再取下容器。

## 2. 通用型研磨器：

- 這些通用型研磨器 (F) 配備有一個防止在使用時動用到刀片的碗 (f3)。
- 將碗 (F) 旋轉並倒出食材。
- 將密封矽膠圈 (f1) 放在研磨裝置 (f2) 上的凹槽內 (圖 4)。將研磨裝置 (f2) 放在碗 (f3) 上，然後順時針方向旋轉研磨裝置 (f2) 一圈予以固定 (圖 5)。
- 旋轉組合好的通用型研磨器 (F)，將它放在馬達裝置上 (D)。固定鎖 (開啟)  應對齊在馬達裝置 (D) 的溝槽中 (圖 6)。
- 將組合好的通用型研磨器 (F) 朝逆時針方向轉一圈，直到固定鎖 (閉合)  出現 (圖 6)。
- 將設備接上電源，然後將變速選擇器 (E) 轉到「暫動」、「1」或「2」來啟動設備。
- 若要停止，將變速選擇器 (E) 轉至「0」。
- 待設備完全靜止後，再取下通用型研磨器 (F)。
- 朝安裝相反的方向轉動通用型研磨器 (F) 使其鬆脫，再取下研磨器。
- 將研磨器倒轉置於工作台上，依相反方向從研磨杯 (f3) 解除研磨刀裝置 (f2)。刀片非常銳利：請小心處理，以免受傷。現在您可以從研磨杯取出材料。

注意：未正確鎖好配件可能導致外漏。

附註：碗的顏色可能在攪拌某些非常硬的材料後變更：苜蓿、肉桂等。

材料	數量	運轉時間
乾紅辣椒	30g	33 秒
黑胡椒粒	30g	1 分 30 秒
乾蝦子	25g	30 秒
米穀	40g	16 秒
黑芝麻	30g	21 秒
花生	50g	4 秒
洋蔥	100g	13 秒
豬肉 (切開對一個小片斷)	140g	20 秒
帕瑪森起士 (切開對一個小片斷)	100g	13 秒

## 清潔本設備

注意：請小心處理；  
攪拌器與配件的刀片非常  
銳利。

- 拔下本設備的電源插頭並取下配件。
- 取下攪拌杯，並在流水之下沖洗它及其蓋子。
- 為了方便清潔，請務必在使用後立即用水和一點清潔液清洗可拆式零件。
- 攪拌器攪拌杯 (A B C) 和通用型研磨器 (F) 可以在採用“ECO”或“LIGHTLY SOILED”程式的最頂層籃的洗碗機中清潔。
- 清潔馬達裝置 (D) 時，請使用溼布。  
小心讓它乾燥。
- 切勿將馬達裝置 (D) 泡在水中或用沖洗。
- 將容杯 (C) 或通用型研磨碗 (f3) 內的材料倒乾淨後，再進行清潔。

本設備不作用時，我該怎麼辦？ \_\_\_\_\_

問題	原因	解決方法
本產品不作用。	電源插頭未正確插入電源插頭中。	將本設備的電源插頭正確插入電源插頭中並開啟電源。
	攪拌器或配件在馬達裝置上的位置錯誤或未正確鎖定。	檢查攪拌器或配件在馬達裝置上的位置與鎖定是否如手冊中的圖所示一樣正確。
震動過度	未將本產品放在平坦、穩定與耐熱的表面上。	將本產品放置在平坦表面上。
	材料太多。	減少所處理的材料。
蓋子會漏。	材料太多。	減少所處理的材料。
	蓋子的位置錯誤。	將蓋子正確鎖定在攪拌器上。
攪拌器的底座會漏	攪拌器矽膠圈 (c2) 的位置錯誤或遺失。	重新放置矽膠圈，然後正確鎖住刀片固定器。
無法用攪拌器 (c3) 上的矽膠圈 (c1+c2) 鎖定刀片	矽膠圈 (c2) 的位置錯誤。	重新放置矽膠圈，應如圖 1 所示能看到 3 個摺。
通用型研磨器的底座會漏。	刀片裝置 (f2) 上的密封矽膠圈 (f1) 位置錯誤或遺漏。	重新放置刀片裝置 (f2) 上的矽膠圈 (f1)，然後將它正確鎖定在通用型研磨碗 (f3) 上。
刀片無法輕易轉動。	食物碎片太大塊或太硬。	減少所處理的材料的大小或容量。 加入液體。

### 您的攪拌器仍然無法作用？

請洽詢經許可的服務中心（參閱服務手冊中的一覽表）。

您可以從您平常的經銷商或經許可的服務中心處訂製或取得下列配件：通用型研磨器 (F) 或額外的攪拌器容杯 (C)。



- **本設備及其包裝材料的棄置。**

包裝是由對環境無害專門材料所組成，因此必須依您的管轄區域回收措施進行廢棄處理。

處理裝置時，請聯絡您當地的適當服務機構。

- **電氣與電子產品使用壽命結束：**

本設備預計可使用多年。但到了要更換時，請勿將它丟入垃圾桶中，而是拿到您所在城市的回收中心（或是適當的廢棄物回收中心）。



### 環保意識



您的設備包含很多可以回收或再生的寶貴材料。



請將它帶到您當地的廢棄物集中回收點。

### 協助熱線：

如果您有任何問題或疑問，請先洽詢我們的「客服團隊」尋求專業協助與建議：

**8130 8998 – 香港**

或查詢我們的網站 – [www.tefal.co.hk](http://www.tefal.co.hk)



- A Cangkir pengukur  
B Tutup  
C Gelas mikser bertingkat  
- c1 Unit pisau  
- c2 Gasket  
- c3 Gelas mikser bertingkat  
D Unit motor  
E Pengatur kecepatan
- F Aksesori tergantung model) :  
Penggiling universal  
- f1 Gasket seal  
- f2 Unit pisau penggiling  
- f3 Mangkuk penggiling universal

Daftar aksesori dalam model yang Anda beli ada pada label di bagian atas kemasan.

## PETUNJUK KESELAMATAN

- Baca petunjuk penggunaan dengan seksama sebelum menggunakan alat ini yang pertama kali: produsen tidak akan bertanggung jawab jika penggunaan alat tidak sesuai petunjuk.
- Alat ini tidak dirancang untuk digunakan oleh orang yang (termasuk anak-anak) memiliki kelainan fisik atau mental, atau kurang pengalaman maupun pemahaman, kecuali mereka di bawah pengawasan orang yang bertanggung jawab dalam memberi petunjuk tentang cara menggunakan alat ini demi keselamatan mereka. Jangan biarkan anak-anak bermain-main dengan alat ini.
- Alat ini dirancang untuk hanya menggunakan arus listrik AC. Pastikan tegangan yang tertera pada pelat nama alat sesuai dengan tegangan listrik di rumah Anda.
- Produk ini dirancang untuk penggunaan dalam rumah tangga. Setiap penggunaan untuk usaha atau yang tidak sesuai dengan peruntukannya atau tidak mengikuti petunjuk, produsen tidak akan bertanggung jawab dan garansi tidak berlaku lagi.
- Cabut steker alat jika setiap kali akan Anda pergi, sebelum memasang atau melepas aksesori atau sebelum membersihkannya. Jangan cabut steker dengan menarik kabelnya.
- Jangan gunakan alat ini jika tidak bekerja dengan baik, jika sudah rusak atau jika kabel daya atau stekernya rusak. Demi keselamatan, pastikan komponen diganti oleh pusat servis resmi (lihat daftar dalam buku pegangan servis).
- Perawatan alat, selain membersihkannya yang dapat dilakukan oleh pelanggan, hanya boleh dilakukan oleh pusat servis resmi.
- Jangan masukkan alat, kabel catu daya atau stekernya ke dalam cairan. Jauhkan kabel daya dari jangkauan anak-anak dan simpan, dan jauhkan dari bagian yang panas pada alat, sumber panas ataupun benda tajam.
- Demi keamanan, gunakan hanya aksesori dan komponen yang dirancang untuk alat Anda, yang dapat dibeli di pusat servis resmi.
- **Pisau pada alat ini sangat tajam: Hati-hati saat membersihkannya agar Anda tidak terluka.**
- Jangan operasikan blender atau aksesorinya tanpa isi dan jangan tuangkan air mendidih ke dalam gelas blender.
- Operasikan blender selalu dengan tutupnya terpasang (B).
- Tuangkan cairan ke dalam gelas terlebih dahulu, sebelum menambahkan bahan padat, serta tanpa melebihi batas maksimum.
- Jangan masukkan jari atau benda lain ke dalam gelas, ketika blender sedang bekerja.
- Jangan gunakan mangkuk sebagai wadah untuk membekukan, memasak atau mensterilkan.

- Jangan gunakan blender tanpa henti lebih dari 3 menit.
- Letakkan blender pada permukaan yang datar, kokoh, tahan panas, bersih dan kering.
- Jangan biarkan rambut, syal, dasi, dsb menjuntai di atas blender atau aksesorinya saat dioperasikan.
- Jangan gunakan blender di luar rumah.
- Jangan lepas tutup blender (**B**) sebelum putaran pisau benar-benar berhenti.
- Jangan gunakan alat ini untuk menggiling atau mencampurkan bahan lain selain bahan makanan.
- Tunggu sampai suhu alat sama dengan suhu ruangan setelah satu proses penggilingan.
- Jangan operasikan blender atau aksesorinya tanpa isi dan jangan tuangkan air mendidih (80C) ke dalam gelas blender.
- Jika rusak, kabel daya harus diganti oleh pusat servis resmi.

## PENGUNCI PENGAMAN

---

Alat ini tidak dapat dijalankan sebelum gelas (**C**) atau aksesoris (**F**) dipasang dengan benar dan terkunci di atas unit motor (**D**).

---

## PENGUNAAN PERTAMA

**HATI-HATI:** Pisau pada alat ini sangat tajam; karena itu berhati-hatilah ketika menggunakan, mengosongkan atau membersihkan alat.

- Sebelum menggunakan alat untuk yang pertama kali, bersihkan semua aksesoris (**A, B, C dan F**) dalam air hangat yang diberi sabun, kecuali unit motor (**D**).
- Pastikan semua kemasan sudah dibuka sebelum alat dioperasikan untuk yang pertama kali
- Catatan penting: Putar pengatur kecepatan (**E**) ke “0” sebelum meletakkan gelas blender atau aksesoris di atas unit motor.
- Alat hanya dapat dioperasikan bila posisi gelas atau aksesoris sudah benar dan terkunci kuat ke bodi.
- **Jangan operasikan blender jika tutupnya belum terpasang.**

## MEMNGGUNAKAN ALAT



---

### 1. GELAS Mikser:



- Lembabkan gasket (**c2**) dan tempatkan gasket dengan benar pada unit pisau (**c1**): dengan 3 lipatan gasket harus terlihat setelah berada di tempatnya. Jika ditempatkan pada arah yang berlawanan, Anda tidak dapat mengunci unit pisau pada gelas. (**gambar 1**).
- Tempatkan perakit (**c1+c2**) pada dudukan gelas tersebut (**c3**). Kunci dengan memutar unit pisau melalui seperempat putaran dengan arah berlawanan jarum jam. (**Gambar 2**).
- Masukkan bahan ke dalam gelas yang terpasang tanpa melebihi batas maksimum yang ditunjukkan.

- Pasang tutup (B) dengan gelas mikser (C) lalu kunci dengan menemukannya di atas lubang yang berhadapan dengan cerat (gambar 3).

Pasang cangkir pengukur (A) ke dalam tutup (gambar 3). Anda disarankan untuk memegang tutup selama operasi berlangsung.

- Letakkan gelas mikser (C) di atas unit motor (D). Kunci (terbuka)  sejajar dalam slot pada unit motor (gambar 3).
- Lalu putar gelas mikser (C) sampai gambar kunci (ditutup)  terlihat (gambar 3).
- Iris semua bahan sebelum memasukkannya ke dalam gelas mikser (C). Sebaiknya dimulai dengan bahan yang cair, tanpa melebihi batas maksimum yang tertera pada gelas (1,5L).
- Sambungkan alat dan hidupkan dengan memutar pengatur kecepatan (E) ke "Pulse (Getar)," "1," atau "2".
- Untuk menghentikan alat ini, putar kembali pengatur kecepatan (E) ke "0".
- Tunggu sampai alat benar-benar berhenti sebelum melepas gelas mikser (C).
- Lepas gelas mikser (C) dengan memutarinya ke kiri.

## 2. Penggiling Universal:

- Penggiling universal ini (F) dilengkapi mangkuk (f3) yang menghalangi akses ke unit pisau saat sedang digunakan.
- Putar mangkuk (F) lalu tuangkan bahan-bahan.
- Letakkan gasket (f1) di tempatnya pada unit pisau (f2) (gambar 4). Letakkan unit pisau (f2) di atas mangkuk (f3), lalu kencangkan penggiling universal dengan memutar unit pisau (f2) ke kanan (gambar 5).
- Putar penggiling universal (F) lalu pasang di atas unit motor (D). Kunci (terbuka)  sejajar dalam slot pada unit motor (D) (gambar 6).
- Lalu putar penggiling universal (F) ke kiri sampai gambar kunci (ditutup)  terlihat (gambar 6).
- Sambungkan alat dan hidupkan dengan memutar pengatur kecepatan (E) ke "Pulse (Getar)," "1," atau "2".
- Untuk menghentikan alat ini, putar kembali pengatur kecepatan (E) ke "0".
- Tunggu sampai alat benar-benar berhenti sebelum melepas penggiling universal (F).
- Lepas penggiling universal (F) dengan urutan terbalik dari petunjuk pemasangannya.
- Balikkan di atas meja sebelum melepas unit pisau penggiling (f2) dari mangkuknya (f3) dengan urutan terbalik dari petunjuk pemasangannya. Pisau pada alat ini sangat tajam: Hati-hati saat membersihkannya agar Anda tidak terluka. Anda selanjutnya dapat memasukkan bahan ke dalam mangkuk.

**Hati-hati: kebocoran dapat terjadi jika aksesoris tidak terkunci dengan benar.**

**Catatan:** Warna mangkuk dapat berubah setelah menggiling bahan tertentu yang sangat keras: cengkeh, kayu manis, dsb...

Bahan-bahan	Takaran	Waktu pengoperasian
Cabai merah kering	30 gram	33 detik
Merica	30 gram	1,5 menit
Ebi	25 gram	30 detik
Nasi panggang	40 gram	16 detik
Wijen hitam	30 gram	21 detik
Kacang tanah	50 gram	4 detik
Bawang merah	100 gram	13 detik
Daging (dipotong-potong kecil)	140 gram	20 detik
Keju parmesan (dipotong-potong kecil)	100 gram	13 detik

---

## MEMBERSIHKAN ALAT

**HATI-HATI:** Hati-hati saat membersihkannya: pisau pada gelas blender dan aksesoris sangat tajam.

- Cabut steker alat lalu lepas aksesorinya.
- Lepaskan gelas lalu bilas dengan air keran.
- Agar mudah membersihkan bagian yang dapat dilepas, setelah digunakan segera cuci di dalam air dengan diberi sedikit sabun cair.
- Gelas mikser (**A, B, C**) dan penggiling universal (**F**) dapat dibersihkan dalam mesin pencuci piring di keranjang atas dengan menggunakan program “ECO” atau “LIGHTLY SOILED”.
- Untuk membersihkan unit motor (**D**), gunakan kain lembab. Keringkan dengan seksama.
- Jangan letakkan unit motor (**D**) di bawah air atau di bawah kucuran air.
- Kosongkan gelas mikser (**C**) atau mangkuk penggiling universal (**f3**) sebelum dibersihkan.

## APA YANG HARUS DILAKUKAN JIKA ALAT ANDA TIDAK BERFUNGSI? \_\_\_\_\_

Masalah	Sebab	Solusi
Produk tidak berfungsi.	Steker belum dipasang dengan benar ke soket.	Pasang steker alat ke soket lalu nyalakan.
	Gelas atau aksesoris tidak diletakkan atau dikunci dengan benar pada unit motor.	Pastikan gelas atau aksesoris sudah dipasang dan dikunci di atas unit motor seperti terlihat pada gambar dalam manual ini.
Getaran terlalu besar.	Alat tidak diletakkan pada permukaan yang datar, kokoh, tahan panas.	Letakkan alat ini pada permukaan yang datar.
	Volume bahan terlalu banyak.	Kurangi jumlah bahan makanan.
Tumpahan dari tutup	Volume bahan terlalu banyak.	Kurangi jumlah bahan makanan.
	Tutup tidak dipasang dengan benar	Kencangkan tutup (c4) di atas gelas blender.
Kebocoran pada kedudukan unit blender	Gasket gelas blender (c2) tidak dipasang dengan benar atau hilang.	Pasangkan kembali gasket dan kunci pemegang pisau dengan benar.
Tidak mungkin mengunci unit pisau dengan gasket (c1+c2) pada gelas (c3)	Gasket (c2) tidak dipasang dengan benar.	Pasangkan kembali gasket, 3 lipatan harus tampak seperti yang ditunjukkan pada Gambar 1.
Kebocoran pada kedudukan penggiling universal	Gasket seal (f1) pada unit pisau (f2) tidak dipasang dengan benar atau hilang.	Pasangkan kembali gasket seal (f1) pada unit pisau (f2) dan kunci dengan penggiling benar pada mangkuk penggiling universal (f3).
Pisau tidak berputar dengan lancar.	Irisan bahan makanan terlalu besar atau terlalu keras.	Kurangi ukuran atau jumlah bahan makanan. Tambahkan air.

### Blender Anda masih tidak berfungsi?

Hubungi pusat servis resmi (lihat daftar dalam buku servis).

Anda bisa menyesuaikan blender ini dan mendapatkan aksesoris berikut dari dealer atau pusat servis resmi. Penggiling universal (F), atau gelas blender tambahan (C).



• **Pembuangan alat dan kemasannya.**

Kemasan ini khusus dibuat dari material yang tidak membahayakan lingkungan sehingga dapat dibuang sesuai dengan kebijakan daur ulang yang berlaku di daerah Anda.

Untuk membuang alat saja, hubungi layanan yang disediakan oleh pemerintah setempat.

• **Masa pakai produk-produk listrik dan elektronik:**

Alat ini diharapkan dapat berfungsi selama beberapa tahun. Akan tetapi, ketika tiba saat untuk menggantinya, jangan buang alat ke kotak sampah, tetapi bawalah ke pusat daur ulang di kota Anda (atau pusat penampung sampah bila memungkinkan).



**Ingat Kelestarian Lingkungan!**



Alat ini mengandung berbagai material berharga yang dapat diperbaiki atau didaur ulang.



Bawalah ke pusat penampungan sampah setempat.

- A 계량컵
- B 믹서용기 뚜껑
- C 믹서 용기 유닛
  - c1 칼날 유닛
  - c2 밀봉 부품
  - c3 눈금 믹서 용기
- D 모터본체
- E 속도조절 다이얼
- F 악세서리 (모델에 따라 다름)
  - 복합 분쇄 다지기
  - f1 누수방지 실리코닝
  - f2 복합 분쇄 다지기용 칼날 몸체
  - f3 용기

구매하신 제품의 모델에 포함되는 악세서리는 제품 패키지 겉면에서 확인하실 수 있습니다.

## 안전상 주의사항

- 제품을 처음 사용하기 전에, 사용설명서를 주의 깊게 읽어주시고 안전을 위하여 정확하게 사용하여 주십시오. 사용설명서대로 사용하지 않아 발생한 문제는 당사의 품질보증혜택을 받으실 수 없습니다.
- 어린이의 손에 닿지 않는 곳에 두십시오. 어린이나 몸이 불편하신 분이 제품을 사용할 때에는 곁에서 도와주시고 각별히 주의하여 주십시오. 어린이가 제품을 가지고 할난치지 않도록 주의하십시오.
- 제품을 사용하기 전에 제품의 전압이 가정의 전압과 맞는지 확인하여 주십시오. 전압을 확인하지 않아 발생한 문제에 대해서는 품질보증 혜택을 받으실 수 없습니다.
- 본 제품은 가정용으로 제작되었으며, 가정용으로만 사용 가능합니다. 상업용으로 사용되었거나 부적절하게 사용한 경우 당사의 품질보증 혜택을 받으실 수 없습니다.
- 제품을 사용하지 않거나, 조립 또는 분해할 때 또는 세척 시에는 반드시 제품의 전원 코드를 빼주십시오. 전선을 잡아당겨 전원코드를 뽑지 마십시오.
- 제품이 정상적으로 작동되지 않거나, 제품에 손상이 생긴 경우 사용하지 마시고 당사 서비스센터에 의뢰해 주십시오. (전국 어디서나 1588-1588)
- 일반적인 세척 및 제품 관리를 위한 작업 외의 제품의 수리가 필요할 경우는 당사 서비스센터에 의뢰해 주십시오.
- 제품 모터본체나 코드를 절대로 물에 담그지 마십시오. 제품 코드를 어린이의 손에 닿지 않는 곳에 두십시오. 전원코드 또는 전원전선을 테이블 등의 날카로운 모서리에 늘어뜨려 놓지 마시고, 뜨거운 곳에 닿지 않도록 하십시오. 코드 손상으로 화재 및 감전의 원인이 됩니다.
- 안전을 위하여 제품에 적합한 테팔 정품 부품 및 부속품을 사용하여 주시고 이에 따르지 않아 발생한 문제에 대해서는 품질보증 혜택을 받으실 수 없습니다.
- **칼날은 매우 날카롭습니다. 사용시 주의를 기울이십시오.**
- 용기가 비어있는 상태나 마른 재료만 넣고 작동하지 마십시오. 절대 뜨거운 액체 재료를 넣고 사용하지 마십시오.
- 항상 용기는 용기 뚜껑 (B)을 닫은 상태에서 사용하십시오.
- 항상 용기 안에 내용물을 먼저 넣고, 물이나 액체를 다음에 넣으십시오. 절대 용기에 표시된 최대 수위를 넘치지 않도록 주의하십시오.
- 사용 중에는 절대로 손가락이나 이물질을 용기 안에 넣지 마십시오.
- 제품의 용기를 음식을 냉동하거나, 요리할 때, 소독을 위한 용기로 사용하지 마십시오.

- 제품을 한번에 3분 이상 사용하지 마십시오.
- 제품은 평평하고 깨끗하고 건조한 바닥에 두고 사용하십시오.
- 작동 시 긴 머리카락이나 스카프, 넥타이 등이 용기 근처에 늘어지지 않도록 하십시오.
- 제품의 뚜껑을 열어둔 채 작동시키지 마십시오.
- 작동 후 칼날이 완전히 멈추기 전에 뚜껑 **(B)**을 열지 마십시오.
- 음식 재료 이외의 다른 재료의 혼합이나 믹싱 용도로 이 제품을 사용하지 마십시오.
- 제품 사용 후 제품의 열이 식을 수 있도록 기다려 주십시오.
- 제품과 악세사리를 음식물을 넣지 않은 채로 절대 사용하지 마시고, 뜨거운 액체 (80° C 이상)를 용기에 담고 사용하지 마십시오.
- 전원코드가 손상된 경우에는, 반드시 공인된 서비스 센터에서 교체하여 주십시오.

## 안전 잠금 장치

---

믹서 용기 **(C)** 또는 악세서리 **(F)**에 모터 본체 **(D)**를 정확하게 장착 되어야만 제품이 작동됩니다. 만일 용기가 모터본체에 정확하게 장착되지 않으면 안전잠금장치에 의해 제품은 작동되지 않습니다.

## 제품을 처음 사용하기 전

---

주의: 칼날이 날카로우므로 사고의 방지를 위해 제품을 사용하거나 세척 시에 손으로 직접 만지지 말고 주의를 기울이십시오.

- 본 제품을 사용하기 전에 모터본체 **(D)**를 제외한 모든 부속품 **(A, B, C, F)**을 따뜻한 물로 세척하여 주십시오.
- 모든 포장물은 제품을 사용하기 전에 제거 하십시오.
- 주의: 용기를 모터본체에 끼우시기 전에 속도조절 다이얼 **(E)**을 0에 맞추십시오.
- 용기를 모터 본체에 정확히 끼우신 후 오른쪽으로 돌려 잠그신 다음 제품을 작동하십시오.
- 만약 용기의 뚜껑이 제대로 닫혀져 있지 않으면 제품을 작동하지 마십시오.



## 제품 사용하기

---



### 1. 믹서기:

- 밀봉 부품(c2)에 약간 물을 적시고 칼날 유닛(c1)에 올바르게 장착합니다. 밀봉 부품은 올바른 위치에 장착되면 세 겹으로 구성된 쪽이 보여야 합니다. 만일 방향이 잘못 되었다면 용기 위에 칼날 유닛을 올바르게 고정시킬 수 없습니다. (그림 1).
- 조립된 부분(c1+c2)을 용기 베이스 부분(c3)에 위치시킵니다. 칼날 유닛을 반시계 방향으로 1/4 정도 회전시켜서 고정시킵니다. (그림 2).
- 표시된 최대 수위를 초과하지 않도록 조립된 용기에 내용물을 넣어 주십시오



- 믹서용기(C)에 뚜껑(B)을 닫고 내용물 출구 반대쪽위 구멍에 맞춰 잠금 주십시오. (fig.3) 계량컵(A)을 뚜껑에 닫아 주십시오. (fig.3) 작동중에는 뚜껑을 누르는 것이 좋습니다.
- 모터본체(A)에 조립된 용기(C)를 장착하십시오. 모터본체의 흡에 믹서용기의 빨간색의 잠금해제  표시된 부분과 맞춰 끼우십시오. (fig.3)
- 모터본체에 용기를 잠그기 위해서 용기를 돌려 초록색의 잠금  표시된 부분이 나타나도록 하십시오. (fig.3)
- 믹서용기(C)에 내용물을 넣기전에 적당한 크기로 모두 잘라 주십시오. 최대용량(1.5L)을 넘지 않도록 주의하며, 액체의 내용물 먼저 작동하여 주십시오.
- 제품을 연결하고 속도조절 다이얼을 '펄스(Pulse)', '1', '2' 중에 하나로 선택하여 작동하여 주십시오.
- 제품 작동을 중단하려면 속도조절 다이얼(E)을 '0'으로 돌려 주십시오.
- 믹서용기(C)를 꺼내기 전에 제품이 완전히 정지할 때까지 기다려 주십시오.
- 믹서용기(C)를 설치 때의 반대 방향으로 돌려서 잠금 해제하십시오.

## 2. 복합 분쇄 다지기:

- 분쇄기(F)를 사용 할 경우, 칼날을 보호하기 위해 반드시 분쇄기 용기(f.3)과 함께 장착하십시오.
- 주의: 액세서리를 올바르게 잠그지 않으면 내용물이 새어 나올 수 있습니다.
- 분쇄 용기(F)를 모터본체에 돌려 끼우고 음식 재료를 용기에 넣으십시오.
- 누수방지 실리콘링(f1)을 분쇄기 칼날본체(f2)에 끼우십시오. (fig.4). 분쇄기 용기(f.5)에 분쇄용 칼날 본체(f.2)를 끼워 칼날을 시계 방향으로 돌려 잠금주십시오. (fig.3).
- 조립된 분쇄 용기(F)를 모터 본체 위에 끼우십시오. 모터본체의 흡에 믹서용기의 빨간색의 잠금해제  표시된 부분과 맞춰 끼우십시오. (Fig.6).
- 조립된 분쇄 용기를 반시계 방향으로 돌려 초록색의 잠금  표시된 부분이 나타나도록 하십시오. (Fig.6)
- 전원을 연결한 후, 속도조절 다이얼(E)을 원하는 위치에 돌려 놓거나 재료가 잘 혼합 되도록 펄스 기능을 작동하십시오. 제품이 작동 중일 때는 용기를 움직이지 마십시오.
- 제품의 작동을 멈추시려면 속도조절 다이얼(E)을 "0" 위치로 되돌리십시오.
- 분쇄기(F)를 분리하기 전에 제품이 완전히 정지할 때까지 기다려 주십시오.
- 분쇄기(F)를 설치 때의 반대방향으로 돌려서 잠금해제를 하여 주십시오.
- 분쇄기용 칼날(F2)을 분쇄용기(F3)에서 잠금해제하기 전에 제품을 평평한 바닥 위에 뒤집어 올려 놓고 조립 순서의 반대 방향으로 분쇄하십시오. 칼날이 날카로우므로 사고의 방지를 위해 손으로 직접 만지지 말고 주의를 기울이십시오.

**참고:** 강한 색을 가진 음식 재료를 넣어 작동 하였을 경우 용기의 색이 변색될 수 있습니다.

재료	수량 (최대)	작동 시간
마른 고추	30g	33초
후추	30g	1분 30초
마른 새우	25g	30초
구운 쌀	40g	16초
검은 깨	30g	21초
땅콩	50g	4초
양파	100g	13초
돼지고기 (작은 조각에 커트)	140g	20초
파마산 치즈 (작은 조각에 커트)	100g	13초

## 세척하기

- 제품의 전원코드를 뽑고 모든 악세서리들을 분리해 주십시오.
- 주의: 칼날이 날카롭습니다. 칼날을 분리할 때나 세척할 때는 항상 주의하십시오.
- 용기를 모터본체에서 분리한 후, 용기를 흐르는 물에 헹궈주시고, 주변부속품도 같이 헹궈주십시오.
- 제품을 쉽게 세척하려면, 세척 전 칼날을 분리하고 소량의 주방용 세제로 세척하십시오.
- 믹서 용기(C)와 모든 주변 부속품(A,B,F)은 식기세척기의 상단 바구니에서 '간이세척' 또는 '초간편세척'으로 사용 가능합니다.
- 모터본체(D)는 젖은 수건으로만 닦은 후, 조심스럽게 말려 주십시오.
- 모터본체(D)는 흐르는 물에 절대 담그지 마십시오.
- 세척 전에 믹서용기(C)와 분쇄용기(f.3)을 비워 주십시오.

## 제품이 작동하지 않을 때는? \_\_\_\_\_

문제	원인	해결방법
제품이 작동하지 않습니다.	전원코드가 연결되어 있지 않습니다.	전원코드를 연결하여 주십시오.
	믹서용기 또는 악세서리가 정확하게 모터본체에 정확하게 장착되어 있지 않거나 모터 본체가 제대로 잠겨 있지 않습니다.	믹서용기 또는 악세서리가 정확하게 장착되었는지를 확인하거나 모터본체에 용기를 정확하게 안전 잠금장치를 이용하여 잠금주십시오.
제품 작동 시 심한 진동이 있습니다.	제품이 평평한 표면에 놓여있지 않습니다.	제품을 평평한 표면에 놓아주십시오.
	재료를 너무 많이 넣었습니다.	재료의 양을 줄이십시오.
뚜껑을 통해 액체가 새어 나옵니다.	재료를 너무 많이 넣었습니다.	재료의 양을 줄이십시오.
	믹서용기의 뚜껑이 제대로 닫혀 있지 않았습니다.	믹서용기의 뚜껑을 제대로 닫아 주십시오.
다지기나 분쇄기 밀부분을 통해 내용물이 새어 나옵니다.	누수방지 실리코닝 (C2)이 다지기 및 분쇄기 칼날 본체 (d2 또는 e2)에 제대로 장착되어 있지 않거나 누수방지 실리코닝 (C2) 없이 장착되어 있습니다.	누수방지 실리코닝 (C2)을 다시 칼날 (d2 또는 e2)에 장착시키고 칼날을 꼭 잠그시고 용기 (F)에 정확하게 끼워 잠그십시오.
블렌더 유닛의 베이스 부분에서 내용물 새어 나옴	블렌더 용기 밀봉 부품 (c2)이 올바르게 위치되지 않았거나 장착되지 않았습니다.	밀봉 부품을 올바르게 위치시키고 칼날 홀더를 올바르게 고정시킵니다.
용기 (c3)의 밀봉 부품 (c1+c2)을 칼날 유닛에 고정할 수 없음	밀봉 부품 (c2)의 위치가 올바르지 않습니다.	올바른 밀봉 부품 위치는 그림 1에서처럼 세 겹으로 구성된 부분이 보이는 방향이어야 합니다.
범용 분쇄기의 베이스 부분에서 내용물 새어 나옴	블레이드 유닛 (f2)의 밀봉 개스킷 (f1)이 올바르게 위치하지 않았거나 장착되지 않았습니다.	블레이드 유닛 (f2)에 밀봉 개스킷 (f1) 부품 위치를 다시 조정하고 올바르게 범용 분쇄 보울 (f3)에 고정시킵니다.
칼날이 원활하게 작동하지 않습니다.	재료가 너무 크거나 너무 단단합니다.	재료의 크기 또는 양을 줄이십시오. 액체를 첨가하십시오.

## 제품이 여전히 작동하지 않습니까?

제품이 계속 작동하지 않을 경우 당사 서비스센터에 의뢰하십시오.

다음의 악세서는 당사 서비스센터에서 구입할 수 있습니다: 분쇄기 악세서리 (F), 추가 믹서 용기 (C).



- **제품 및 제품 패키지는 재활용이 가능 합니다.**  
제품은 환경에 전혀 무해한 성분으로 만들어 졌으며 모든 제품의 부품은 재활용이 가능합니다.  
이에 관련 상세한 사항은 당사 서비스센터에 문의 바랍니다.

• 전자 제품의 수명

본 제품은 오랜 기간 사용이 가능 하지만 만약 제품을 폐기하실 경우에는 일반 쓰레기통에 그냥 버리지 마시고 분리수거를 하십시오. 또는 폐기 관련 하여 궁금하신 사항이 있으시면 당사 서비스센터에 문의하십시오.

**환경을 생각합니다!**



- ① 본 제품에는 재활용 할 수 있는 부품들이 있습니다.



- ➡ 수명이 끝난 제품을 폐기하실 때는 분리수거를 하십시오.

제품문의 080-733-7878  
AS문의 1588-1588(전국 어디서나)  
[www.tefal.co.kr](http://www.tefal.co.kr)

**A** Bouchon doseur

**B** Couvercle

**C** Bol mixeur gradué

- **c1** Bloc lames

- **c2** Joint

- **c3** Bol gradué

**D** Bloc moteur

**E** Sélecteur de vitesse

**F** Accessoire (selon modèle) :

moulin à fines herbes

- **f1** Joint d'étanchéité

- **f2** Bloc lames

- **f3** Bol du moulin à fines herbes

Les accessoires contenus dans le modèle que vous avez acheté sont représentés sur l'étiquette située en haut de l'emballage.

## CONSIGNES DE SÉCURITÉ

- Lisez attentivement le mode d'emploi avant la première utilisation de votre appareil. Une utilisation non conforme au mode d'emploi dégraderait le fabricant de toute responsabilité.
- Cet appareil n'est pas prévu pour être utilisé par des personnes (y compris les enfants) dont les capacités physiques, sensorielles ou mentales sont réduites, ou des personnes manquant d'expérience ou de connaissances, sauf si elles ont pu bénéficier, par l'intermédiaire d'une personne responsable de leur sécurité, d'une surveillance ou d'instructions préalables concernant l'utilisation de l'appareil. Il convient de ne pas laisser les enfants jouer avec l'appareil.
- Celui-ci est conçu pour fonctionner uniquement avec du courant alternatif. Vérifiez que la tension d'alimentation indiquée sur la plaque signalétique de l'appareil correspond bien à celle de votre installation électrique.
- Ce produit est destiné à un usage domestique uniquement. En cas d'utilisation commerciale, inappropriée ou non conforme au mode d'emploi, le fabricant décline toute responsabilité et la garantie ne s'applique pas.
- Veillez à débrancher l'appareil si vous devez le laisser sans surveillance, avant d'ajouter ou de retirer des accessoires, et avant de le nettoyer. Ne tirez jamais sur le cordon d'alimentation pour débrancher l'appareil.
- N'utilisez pas votre appareil s'il ne fonctionne pas correctement, s'il a été abîmé ou si le cordon d'alimentation ou la fiche sont endommagés. Afin d'éviter tout danger, ces parties doivent être remplacées par un centre SAV agréé (voir la liste dans le livret d'entretien).
- Toute intervention autre que le nettoyage et l'entretien usuels par le client doit être effectuée par un centre SAV agréé.
- Ne plongez pas l'appareil, le cordon ou la fiche dans un liquide. Ne laissez pas le cordon d'alimentation à portée de mains des enfants, à proximité ou en contact avec les parties chaudes de l'appareil, près d'une source de chaleur ou sur un angle vif.
- Pour votre sécurité, n'utilisez que des accessoires et des pièces détachées adaptés à votre appareil et vendus par un centre SAV agréé.
- **Manipulez les lames avec précaution car elles sont très aiguisées et peuvent vous blesser.**
- N'utilisez jamais le blender ou ses accessoires sans ingrédients et ne versez jamais de liquides bouillants dans le bol.
- Utilisez toujours le bol mixeur avec son couvercle (**B**).
- Versez toujours les ingrédients liquides en premier dans le bol avant d'ajouter les ingrédients solides, sans dépasser la limite maximale.
- Ne mettez jamais les doigts ou tout autre objet dans le blender pendant le fonctionnement de l'appareil.
- N'utilisez pas les bols comme récipients pour la congélation, la cuisson ou la stérilisation.

- N'utilisez pas le blender pendant plus de 3 minutes en marche continue.
- Posez le blender sur une surface de travail plane, stable, résistante à la chaleur, propre et sèche.
- Ne laissez pas pendre les cheveux longs, les écharpes, les cravates, etc. au dessus du bol mixeur ou des accessoires en fonctionnement.
- N'utilisez pas le blender en plein air.
- N'enlevez pas le couvercle **(B)** avant l'arrêt complet des lames.
- N'utilisez jamais cet appareil pour mixer ou mélanger des éléments autres que des ingrédients alimentaires.
- Attendez que l'appareil refroidisse à température ambiante après chaque utilisation.
- N'utilisez jamais le blender ou ses accessoires sans ingrédients et ne versez jamais de liquides bouillants (80 °C) dans le bol.
- Si le cordon d'alimentation est endommagé, il doit être remplacé par un centre SAV agréé.

## VERROUILLAGE DE SÉCURITÉ

---

L'appareil ne pourra fonctionner que si le bol **(C)** ou l'accessoire **(F)** sont correctement installés et verrouillés sur le bloc moteur **(D)**.

---

## PREMIÈRE UTILISATION

**ATTENTION : Les lames sont extrêmement coupantes ; manipulez-les avec précaution lorsque vous utilisez l'appareil, vider ou nettoyer le bol.**

- Avant la première utilisation, nettoyez tous les accessoires **(A, B, C et F)** à l'eau chaude savonneuse, sauf le bloc moteur **(D)**.
- Assurez-vous que tout emballage soit retiré avant le fonctionnement de l'appareil.
- Important : Tournez le sélecteur de vitesse **(E)** sur « 0 » avant de placer le bol mixeur ou les accessoires sur le bloc moteur.
- L'appareil ne démarrera que si le bol ou l'accessoire sont correctement installés et verrouillés sur le corps de l'appareil.
- **Ne faites pas fonctionner le blender si le couvercle n'est pas en place.**



## UTILISATION DE VOTRE APPAREIL

---



### 1. Bol mixeur :

- Humectez le joint **(c2)** et positionnez-le correctement sur le bloc lames **(c1)** : les 3 plis du joint doivent être visibles une fois en place. S'il est placé à dans l'autre sens, vous ne pourrez pas verrouiller le bloc lames sur le bol. **(Figure 1)**
- Placez l'ensemble **(c1+c2)** à la base du bol **(c3)**. Verrouillez le tout en faisant pivoter le bloc lames d'un quart de tour dans le sens inverse des aiguilles d'une montre. **(Figure 2)**
- Versez les ingrédients dans le bol mixeur assemblé sans dépasser la limite maximale indiquée.
- Mettez le couvercle **(B)** sur le bol mixeur **(C)** et verrouillez-le en le positionnant sur les orifices situés à l'opposé du bec verseur **(figure 3)**.

Insérez le bouchon doseur **(A)** dans le couvercle et appuyez dessus jusqu'à ce qu'il soit bien en place (**figure 3**). Il est conseillé de tenir le couvercle pendant le fonctionnement.

- Posez le bol mixeur **(C)** sur le corps du bloc moteur **(D)**. Le verrou (ouvert)  est aligné sur la marque présente sur le bloc moteur (**figure 3**).
- Faites tourner le bol mixeur **(C)** jusqu'à ce que le verrou (fermé)  apparaisse (**figure 3**).
- Coupez tous les ingrédients en dés avant de les mettre dans le bol mixeur **(C)**. Il est préférable de commencer par les liquides, sans dépasser la limite maximale indiquée sur le bol (1,5 l).
- Branchez l'appareil et mettez-le en marche en tournant le sélecteur de vitesse **(E)** sur « Pulse » « 1 » ou « 2 ».
- Pour arrêter l'appareil, mettez le sélecteur de vitesse **(E)** sur la position « 0 ».
- Attendez l'arrêt complet de l'appareil avant de retirer le bol mixeur **(C)**.
- Retirez le bol mixeur **(C)** en le déverrouillant dans le sens inverse de l'installation.

## 2. Moulin à fines herbes :

- Ce moulin à fines herbes **(F)** comprend un bol **(f3)** empêchant l'accès aux lames pendant l'utilisation.
- Retournez le bol **(F)** et versez les ingrédients.
- Placez le joint d'étanchéité **(f1)** dans le renforcement sur le bloc lames **(f2)** (**figure 4**). Positionnez le bloc lames **(f2)** sur le bol **(f3)** et verrouillez le moulin à fines herbes en faisant tourner le bloc lames **(f2)** dans le sens des aiguilles d'une montre (**figure 5**).
- Retournez le moulin à fines herbes monté **(F)** et placez-le sur le bloc moteur **(D)**. Le verrou (ouvert)  est aligné sur la marque présente sur le bloc moteur **(D)** (**figure 6**).
- Faites tourner le moulin à fines herbes monté **(F)** dans le sens inverse des aiguilles d'une montre jusqu'à ce que le verrou (fermé)  apparaisse (**figure 6**).
- Branchez l'appareil et mettez-le en marche en tournant le sélecteur de vitesse **(E)** sur « Pulse » « 1 » ou « 2 ».
- Pour arrêter l'appareil, mettez le sélecteur de vitesse **(E)** sur la position « 0 ».
- Attendez l'arrêt complet de l'appareil avant de retirer le moulin à fines herbes **(F)**.
- Retirez le moulin à fines herbes **(F)** en le déverrouillant dans le sens inverse de l'installation.
- Retournez-le sur le plan de travail avant de désolidariser le bloc lames **(f2)** du bol **(f3)** dans l'ordre inverse du montage. Manipulez les lames avec précaution car elles sont très aiguisées et peuvent vous blesser. Vous pouvez recueillir la préparation dans le bol.

**Attention : des fuites peuvent se produire si l'accessoire n'est pas correctement verrouillé.**

**Remarque :** La couleur du bol peut changer après avoir mixé certains ingrédients très durs : clous de girofle, cannelle, etc.

Ingrédients	Quantités	Temps de fonctionnement
Piments rouges secs	30 g	33 s
Poivre noir	30 g	1 min 30 s
Crevettes séchées	25 g	30 s
Riz grillé	40 g	16 s
Sésame noir	30 g	21 s
Cacahuètes	50 g	4 s
Oignons	100 g	13 s
Porc (coupé en petits morceaux)	140 g	20 s
Parmesan (coupé en petits morceaux)	100 g	13 s

## NETTOYAGE DE VOTRE APPAREIL

**ATTENTION :**  
**Manipulez les lames du bol mixeur et des accessoires avec précaution car elles sont coupantes.**

- Débranchez l'appareil et enlevez les accessoires.
- Retirez le bol et rincez-le sous l'eau courante ainsi que son couvercle.
- Pour un nettoyage facile, lavez les parties amovibles dans l'eau et un peu de liquide vaisselle immédiatement après utilisation.
- Le bol mixeur (**A, B, C**) et le moulin à fines herbes (**F**) peuvent être lavés au lave-vaisselle dans le bac supérieur en utilisant le programme « ÉCO » ou « PEU SALE ».
- Pour nettoyer le bloc moteur (**D**), utilisez un chiffon humide. Séchez-le soigneusement.
- Ne mettez jamais le bloc moteur (**D**) dans l'eau ou ne le passer pas sous l'eau courante.
- Videz le bol mixeur (**C**) ou le bol du moulin à fines herbes (**f3**) avant nettoyage.



## QUE FAIRE SI VOTRE APPAREIL NE FONCTIONNE PAS ? \_\_\_\_\_

Problèmes	Causes	Solutions
Le produit ne fonctionne pas.	La fiche n'est pas correctement enfoncée dans la prise.	Branchez l'appareil sur une prise puis mettez-le en marche.
	Le bol ou l'accessoire n'est pas correctement installé ou verrouillé sur le bloc moteur.	Vérifiez que le bol ou les accessoires sont correctement installés et verrouillés sur le bloc moteur comme indiqué sur le dessin dans le mode d'emploi.
Vibrations excessives	L'appareil n'est pas posé sur une surface plane, stable et résistante à la chaleur.	Posez le produit sur une surface plane.
	Le volume d'ingrédients est trop important.	Diminuez la quantité d'ingrédients dans le bol.
Fuite au niveau du couvercle	Le volume d'ingrédients est trop important.	Diminuez la quantité d'ingrédients dans le bol.
	Le couvercle est mal positionné.	Verrouillez correctement le couvercle sur le bol mixeur.
Fuite à la base du blender	Le joint (f1) sur le bloc lames (f2) est mal positionné ou manquant.	Repositionnez le joint (f1) sur le bloc lames (f2) et vérifiez-le correctement sur le bol (F3).
	Le joint du bol mixeur (c2) est mal positionné ou manquant.	Repositionnez le joint et verrouillez correctement le porte-lames.
Impossible de verrouiller le bloc lames avec le joint (c1+c2) sur le bol (c3)	Le joint (c2) est mal positionné.	Repositionnez le joint, les 3 plis doivent être visibles comme sur la <b>Figure 1</b> .
Fuite à la base du moulin à fines herbes	Le joint d'étanchéité (f1) sur le bloc lames (f2) est mal positionné ou manquant.	Repositionnez le joint d'étanchéité (f1) sur le bloc lames (f2) et verrouillez-le correctement sur le bol du moulin à fines herbes (f3).
La lame a du mal à tourner.	Les morceaux d'aliments sont trop gros ou trop durs.	Réduisez la taille ou la quantité des ingrédients dans le bol. Ajoutez du liquide.

### Votre blender ne fonctionne toujours pas ?

Contactez un centre SAV agréé (voir la liste dans le livret d'entretien).

Vous pouvez personnaliser votre blender et vous procurer auprès de votre revendeur habituel ou d'un centre SAV agréé les accessoires suivants : moulin à fines herbes (F) ou un autre bol mixeur (C).



- **Mise au rebut de l'appareil et de ses matériaux d'emballage.**  
L'emballage comprend exclusivement des matériaux sans danger pour l'environnement, pouvant être jetés conformément aux dispositions de recyclage en vigueur.  
Pour la mise au rebut de l'appareil lui-même, renseignez-vous auprès du service approprié de votre commune.

- **Produits électriques et électroniques en fin de vie :**

Votre appareil est conçu pour durer de nombreuses années. Toutefois, quand viendra le moment de le remplacer, ne le jetez pas à la poubelle mais apportez-le au centre de recyclage de votre commune (ou à un point de collecte des déchets suivant le cas).



### Participons à la protection de l'environnement !



Votre appareil contient de nombreux matériaux valorisables ou recyclables.



Déposez celui-ci dans un point municipal de collecte des déchets.

- |                                       |  |
|---------------------------------------|--|
| <b>A</b> Πώμα δοσομέτρησης            | <b>E</b> Διακόπτης ταχύτητας               |
| <b>B</b> Καπάκι                       | <b>F</b> Εξάρτημα (ανάλογα με το μοντέλο): |
| <b>C</b> Διαβαθμισμένο μπολ ανάμειξης | μύλος μурωδικών                            |
| – <b>c1</b> Σύστημα λεπίδων           | – <b>f1</b> Λάστιχο στεγανοποίησηστ        |
| – <b>c2</b> Λάστιχο στεγανοποίησης    | – <b>f2</b> Σύστημα λεπίδων                |
| – <b>c3</b> Διαβαθμισμένο μπολ        | – <b>f3</b> Μπολ του μύλου μурωδικών       |
| <b>D</b> Κεντρική μονάδα              |  |

Τα εξαρτήματα που συνοδεύουν το παρόν μοντέλο που αγοράσατε απεικονίζονται στην ετικέτα που βρίσκεται στο επάνω μέρος της συσκευασίας.

## ΟΔΗΓΙΕΣ ΑΣΦΑΛΕΙΑΣ

- Διαβάστε προσεκτικά τις οδηγίες χρήσης πριν χρησιμοποιήσετε για πρώτη φορά τη συσκευή: Η κατασκευάστρια εταιρεία δεν φέρει καμία ευθύνη σε περίπτωση μη τήρησης των οδηγιών αυτών.
- Η παρούσα συσκευή δεν προορίζεται για χρήση από άτομα (συμπεριλαμβανομένων των παιδιών) με μειωμένες σωματικές, αισθητήριες ή διανοητικές ικανότητες, ή άτομα με ελλιπή εμπειρία ή γνώση ως προς τη χρήση, εκτός εάν τη χρησιμοποιούν υπό επίτηρηση ή έχουν λάβει οδηγίες σχετικά με τη χρήση της συσκευής από κάποιο άτομο που είναι υπεύθυνο για την ασφάλειά τους.

Τα παιδιά δεν πρέπει να χρησιμοποιούν τη συσκευή ως παιχνίδι.

- Η συσκευή έχει σχεδιαστεί αποκλειστικά για λειτουργία με εναλλασσόμενο ρεύμα. Βεβαιωθείτε ότι η ηλεκτρική τάση που αναγράφεται πάνω στην ετικέτα χαρακτηριστικών της συσκευής είναι ίδια με αυτήν του ηλεκτρικού σας δικτύου.
- Η παρούσα συσκευή προορίζεται αποκλειστικά για οικιακή χρήση. Σε περίπτωση εμπορικής, μη εγκεκριμένης χρήσης ή μη συμβατής με τις οδηγίες χρήσης, η εταιρεία δεν φέρει καμία ευθύνη και η εγγύηση δεν ισχύει.
- Να αποσυνδέετε τη συσκευή εάν πρόκειται να μείνει δίχως επίβλεψη, πριν από την προσθήκη ή την αφαίρεση εξαρτημάτων, και πριν από τον καθαρισμό της συσκευής. Ποτέ μην τραβάτε το καλώδιο ρεύματος για να αποσυνδέσετε τη συσκευή από την πρίζα.
- Μη χρησιμοποιείτε τη συσκευή εάν δεν λειτουργεί σωστά ή έχει υποστεί ζημιά, ή εάν το καλώδιο ρεύματος ή το βύσμα έχουν φθαρεί. Προκειμένου να αποφευχθεί κάθε κίνδυνος, προσκομίστε τη συσκευή ή το ελαττωματικό εξάρτημα προς αντικατάσταση σε ένα εξουσιοδοτημένο κέντρο εξυπηρέτησης μετά την πώληση (δείτε τη λίστα στο φυλλάδιο συντήρησης).
- Εκτός από τις τακτικές εργασίες καθαρισμού και συντήρησης που εκτελούνται από τον χρήστη, οποιαδήποτε άλλη επέμβαση πρέπει να ανατίθεται σε ένα εξουσιοδοτημένο κέντρο εξυπηρέτησης μετά την πώληση.
- Μη βυθίζετε τη συσκευή, το καλώδιο ρεύματος ή το βύσμα σε οποιοδήποτε υγρό. Μην αφήνετε το καλώδιο ρεύματος εκτεθειμένο σε σημείο που είναι προσβάσιμο σε παιδιά, κοντά ή σε επαφή με τα ζεστά μέρη της συσκευής, κοντά σε πηγή θερμότητας ή επάνω σε αιχμηρή γωνία.
- Για την ασφάλειά σας, να χρησιμοποιείτε αποκλειστικά και μόνο γνήσια εξαρτήματα και ανταλλακτικά που είναι κατάλληλα για τη συσκευή σας, τα οποία μπορείτε να προμηθευτείτε από ένα εξουσιοδοτημένο κέντρο εξυπηρέτησης μετά την πώληση.

- Να χειρίζεστε τις λεπίδες με προσοχή, διότι είναι εξαιρετικά αιχμηρές και μπορούν να σας τραυματίσουν.
- Μη χρησιμοποιείτε ποτέ το μπλέντερ ή τα εξαρτήματά του ενώ είναι άδειο και μη χύνετε ποτέ καυτά υγρά μέσα στο μπολ.
- Να χρησιμοποιείτε πάντα το μπολ ανάμειξης μαζί με το καπάκι του (B).
- Να προσθέτετε πάντα τα υγρά συστατικά πρώτα μέσα στο μπολ ανάμειξης προτού προσθέσετε τα στερεά συστατικά, χωρίς να υπερβαίνετε τη μέγιστη στάθμη.
- Ποτέ μην τοποθετείτε τα δάχτυλά σας ή οποιοδήποτε άλλο αντικείμενο μέσα στο μπλέντερ κατά τη λειτουργία της συσκευής.
- Μη χρησιμοποιείτε τα μπολ ως δοχεία κατάψυξης, μαγειρέματος ή αποστείρωσης.
- Μη χρησιμοποιείτε το μπλέντερ για περισσότερο από 3 λεπτά σε συνεχή λειτουργία.
- Τοποθετήστε το μπλέντερ πάνω σε μια επίπεδη, σταθερή, θερμοανθεκτική, καθαρή και στεγνή επιφάνεια.
- Μην αφήνετε να κρέμονται μακριά μαλλιά, φουλάρια, γραβάτες, κ.λπ. πάνω από το μπολ ανάμειξης ή τα εξαρτήματα ενώ η συσκευή λειτουργεί.
- Μη χρησιμοποιείτε το μπλέντερ σε εξωτερικούς χώρους.
- Μην αφαιρείτε το καπάκι (B) προτού σταματήσουν εντελώς οι λεπίδες.
- Ποτέ μη χρησιμοποιείτε την παρούσα συσκευή για ανάμειξη ή πολτοποίηση άλλων συστατικών πέρα από τροφές.
- Περιμένετε να κρυώσει η συσκευή σε θερμοκρασία περιβάλλοντος μετά από κάθε χρήση.
- Μη χρησιμοποιείτε ποτέ το μπλέντερ ή τα εξαρτήματά του ενώ είναι άδειο και μη χύνετε ποτέ καυτά υγρά (80°C) μέσα στο μπολ.
- Εάν το καλώδιο ρεύματος φθαρεί, πρέπει να το προσκομίσετε προς αντικατάσταση σε ένα εξουσιοδοτημένο κέντρο εξυπηρέτησης μετά την πώληση.

## ΑΣΦΑΛΕΙΑ

---

Η συσκευή λειτουργεί μόνο όταν το μπολ (C) ή το εξάρτημα (F) είναι σωστά εγκατεστημένο και ασφαλισμένο πάνω στην κεντρική μονάδα (D)

## ΠΡΩΤΗ ΧΡΗΣΗ

**ΠΡΟΣΟΧΗ:** Οι λεπίδες είναι εξαιρετικά αιχμηρές. Να τις χειρίζεστε με προσοχή κατά τη λειτουργία της συσκευής, το άδειασμα ή τον καθαρισμό του μπολ.



- Πριν από την πρώτη χρήση, πλύνετε όλα τα εξαρτήματα (A, B, C και F), εκτός από την κεντρική μονάδα (D), με ζεστό νερό και σαπουνάδα.
- Βεβαιωθείτε ότι έχετε αφαιρέσει όλα τα υλικά συσκευασίας πριν από τη λειτουργία της συσκευής.
- Σημαντικό: Γυρίστε τον διακόπτη ταχύτητας (E) στο "0" προτού τοποθετήσετε το μπολ ανάμειξης ή τα εξαρτήματα πάνω στην κεντρική μονάδα.
- Η συσκευή λειτουργεί μόνο όταν το μπολ ή το εξάρτημα είναι σωστά εγκατεστημένο και ασφαλισμένο πάνω στο κυρίως σώμα της συσκευής.
- Μη θέτετε σε λειτουργία το μπλέντερ εάν το καπάκι δεν είναι τοποθετημένο στη θέση του.

## ΧΡΗΣΗ ΤΗΣ ΣΥΣΚΕΥΗΣ



---

### 1. Μπολ ανάμειξης:

- Βρέξτε το λάστιχο (c2) και τοποθετήστε το σωστά πάνω στο σύστημα λεπίδων (c1): οι 3 πτυχές του λάστιχου πρέπει να είναι ορατές μετά από την τοποθέτηση στη θέση του. Εάν

- τοποθετηθεί με διαφορετική κατεύθυνση, δεν θα μπορείτε να ασφαλίσετε το σύστημα λεπίδων πάνω στο μπολ. **(Εικόνα 1)**
- Τοποθετήστε το όλο μαζί **(c1+c2)** στον πυθμένα του μπολ **(c3)**. Ασφαλίστε το περιστρέφοντας το σύστημα λεπίδων κατά 7ης στροφής αριστερόστροφα. **(Εικόνα 2)**
  - Προσθέστε τα συστατικά μέσα στο συναρμολογημένο μπολ ανάμειξης χωρίς να υπερβείτε την υποδεικνυόμενη μέγιστη στάθμη.
  - Τοποθετήστε το καπάκι **(B)** πάνω στο μπολ ανάμειξης **(C)** και ασφαλίστε το τοποθετώντας το πάνω στις οπές που βρίσκονται απέναντι από το στόμιο σερβιρίσματος **(εικόνα 3)**. Εισαγάγετε το πώμα δοσομέτρησης **(A)** μέσα στο καπάκι και πιέστε το από πάνω έως ότου να ασφαλίσει στη θέση του **(εικόνα 3)**. Σας συνιστούμε να κρατάτε το καπάκι κατά τη λειτουργία.
  - Τοποθετήστε το μπολ ανάμειξης **(C)** πάνω στο κυρίως σώμα της κεντρικής μονάδας **(D)**. Η κλειδαριά (ανοικτή)  πρέπει να είναι ευθυγραμμισμένη με τη σήμανση που φέρει η κεντρική μονάδα **(εικόνα 3)**.
  - Περιστρέψτε το μπολ ανάμειξης **(C)** έως ότου να εμφανιστεί η κλειδαριά (κλειστή)  **(εικόνα 3)**.
  - Κόψτε όλα τα συστατικά σε κομμάτια προτού τα τοποθετήσετε μέσα στο μπολ ανάμειξης **(C)**. Είναι προτιμότερο να προσθέσετε πρώτα τα υγρά συστατικά, χωρίς να υπερβείτε τη μέγιστη στάθμη που υποδεικνύεται στο μπολ (1,5 λ.).
  - Συνδέστε τη συσκευή στο ρεύμα και θέστε τη σε λειτουργία γυρίζοντας τον διακόπτη ταχύτητας **(E)** στο "Pulse", "1" ή "2".
  - Για διακοπή λειτουργίας της συσκευής, γυρίστε τον διακόπτη ταχύτητας **(E)** στη θέση "0".
  - Περιμένετε έως ότου να σταματήσει πλήρως η συσκευή προτού αφαιρέσετε το μπολ ανάμειξης **(C)**.
  - Αφαιρέστε το μπολ ανάμειξης **(C)** απασφαλίζοντας το με την αντίθετη κατεύθυνση από αυτήν που το τοποθετήσατε.

## 2. Μύλος μωρωδικών:

- Αυτός ο μύλος μωρωδικών **(F)** διαθέτει ένα μπολ **(f3)** το οποίο αποτρέπει την πρόσβαση στις λεπίδες κατά τη λειτουργία.
- Αναποδογυρίστε το μπολ **(F)** και προσθέστε τα συστατικά.
- Τοποθετήστε το λάστιχο στεγανοποίησης **(f1)** στην προβλεπόμενη κοιλότητα πάνω στο σύστημα λεπίδων **(f2)** **(εικόνα 4)**. Τοποθετήστε το σύστημα λεπίδων **(f2)** πάνω στην κεντρική μονάδα **(f3)** και ασφαλίστε τον μύλο μωρωδικών περιστρέφοντας το σύστημα λεπίδων **(f2)** δεξιόστροφα **(εικόνα 5)**.
- Αναποδογυρίστε πάλι τον συναρμολογημένο μύλο μωρωδικών **(F)** και τοποθετήστε τον πάνω στην κεντρική μονάδα **(D)**. Η κλειδαριά (ανοικτή)  is πρέπει να είναι ευθυγραμμισμένη με τη σήμανση που φέρει η κεντρική μονάδα **(D)** **(εικόνα 6)**.
- Περιστρέψτε τον συναρμολογημένο μύλο μωρωδικών **(F)** αριστερόστροφα έως ότου να εμφανιστεί η κλειδαριά (κλειστή)  **(εικόνα 6)**.
- Συνδέστε τη συσκευή στο ρεύμα και θέστε τη σε λειτουργία γυρίζοντας τον διακόπτη ταχύτητας **(E)** στο "Pulse", "1" ή "2".

**Προσοχή: μπορεί να προκληθεί διαρροή άν τα εξαρτήματα δεν έχουν εφαρμόσει σωστά.**

- Για διακοπή λειτουργίας της συσκευής, γυρίστε τον διακόπτη ταχύτητας (E) στη θέση "0".
- Περιμένετε έως ότου να σταματήσει πλήρως η συσκευή προτού αφαιρέσετε τον μύλο μυρωδικών (F).
- Αφαιρέστε τον μύλο μυρωδικών (F) απασφαλίζοντας τον με την αντίθετη κατεύθυνση από αυτήν που τον τοποθετήσατε.
- Αναποδογυρίστε τον πάνω στην επιφάνεια εργασίας προτού αφαιρέσετε το σύστημα λεπίδων (f2) από το μπολ (f3) με την αντίθετη φορά από αυτήν που τον τοποθετήσατε. Να χειρίζεστε τις λεπίδες με προσοχή, διότι είναι εξαιρετικά αιχμηρές και μπορούν να σας τραυματίσουν. Μπορείτε τώρα να αφαιρέσετε το μείγμα από το μπολ.

Προσοχή: ενδέχεται να παρουσιαστεί διαρροή εάν δεν ασφαλίσει σωστά το εξάρτημα.

**Παρατήρηση:** Το χρώμα του μπολ μπορεί να αλλάξει μετά από την ανάμειξη ορισμένων πολύ σκληρών συστατικών: μοσχοκάρφια, κανέλα κ.λπ.

Συστατικά	Ποσότητα	Χρόνος λειτουργίας
Αποξηραμένες κόκκινες πιπεριές	30 γρ.	33 δευτ.
Μαύρο πιπέρι	30 γρ.	1 λεπτό 30 δευτ.
Αποξηραμένες γαρίδες	25 γρ.	30 δευτ.
Βρασμένο ρύζι	40 γρ.	16 δευτ.
Μαύρο σησάμι	30 γρ.	21 δευτ.
Φιστίκια	50 γρ.	4 δευτ.
Κρεμμύδια	100 γρ.	13 δευτ.
Χοιρινό (κομμένο σε μικρά κομμάτια)	140 γρ.	20 δευτ.
Παρμεζάνα (κομμένη σε μικρά κομμάτια)	100 γρ.	13 δευτ.

## ΚΑΘΑΡΙΣΜΟΣ ΤΗΣ ΣΥΣΚΕΥΗΣ

**ΠΡΟΣΟΧΗ:** Να χειρίζεστε τις λεπίδες του μπολ ανάμειξης και των εξαρτημάτων με προσοχή, διότι είναι αιχμηρές.

- Αποσυνδέστε τη συσκευή από το ρεύμα και αφαιρέστε τα εξαρτήματα.
- Αφαιρέστε το μπολ και ξεπλύνετε το με νερό βρύσης, το ίδιο και το καπάκι του.
- Για εύκολο καθαρισμό, πλύνετε τα αφαιρούμενα εξαρτήματα με νερό και λίγο υγρό πιάτων αμέσως μετά από τη χρήση.
- Το μπολ ανάμειξης (A, B, C) και ο μύλος μυρωδικών (F) μπορούν να πλυθούν στο πλυντήριο πιάτων στο επάνω καλάθι στο πρόγραμμα "ECO" ή "ΛΙΓΟ ΛΕΡΩΜΕΝΑ".
- Για τον καθαρισμό της κεντρικής μονάδας (D), χρησιμοποιήστε ένα βρεγμένο πανί. Στεγνώστε την καλά.
- Μη βυθίζετε ποτέ την κεντρική μονάδα (D) σε νερό και μην τη βρέχετε στον νεροχύτη.
- Αδειάστε το μπολ ανάμειξης (C) ή το μπολ του μύλου μυρωδικών (f3) πριν από τον καθαρισμό.

## ΤΙ ΝΑ ΚΑΝΕΤΕ ΕΑΝ Η ΣΥΣΚΕΥΗ ΔΕΝ ΛΕΙΤΟΥΡΓΕΙ \_\_\_\_\_

Προβλήματα	Αιτίες	Λύσεις
Η συσκευή δεν λειτουργεί.	Το βύσμα δεν έχει εισαχθεί σωστά στην πρίζα.	Συνδέστε τη συσκευή σε μια πρίζα και κατόπιν ενεργοποιήστε την.
	Το μπολ ή το εξάρτημα δεν έχει τοποθετηθεί ή ασφαλίσει σωστά στην κεντρική μονάδα.	Βεβαιωθείτε ότι το μπολ ή τα εξαρτήματα έχουν τοποθετηθεί και ασφαλίσει σωστά στην κεντρική μονάδα όπως φαίνεται στην εικόνα στις οδηγίες χρήσης.
Υπερβολικοί κραδασμοί	Η συσκευή πρέπει να είναι τοποθετημένη πάνω σε μια επίπεδη, σταθερή και θερμοανθεκτική επιφάνεια.	Τοποθετήστε τη συσκευή πάνω σε μια επίπεδη επιφάνεια.
	Η ποσότητα των συστατικών είναι υπερβολικά μεγάλη.	Μειώστε την ποσότητα συστατικών στο μπολ.
Διαρροή από το καπάκι	Η ποσότητα των συστατικών είναι υπερβολικά μεγάλη.	Μειώστε την ποσότητα συστατικών στο μπολ.
	Το καπάκι δεν έχει τοποθετηθεί σωστά.	Ασφαλίστε σωστά το καπάκι πάνω στο μπολ ανάμειξης.
Διαρροή στη βάση του μπλέντερ	Το λάστιχο (c2) του μπολ ανάμειξης δεν έχει τοποθετηθεί σωστά ή λείπει.	Τοποθετήστε εκ νέου το λάστιχο (f1) πάνω στο σύστημα λεπίδων (f2) και ασφαλίστε το σωστά πάνω στο μπολ (F3).
	Το λάστιχο (c2) δεν έχει τοποθετηθεί σωστά.	Τοποθετήστε εκ νέου το λάστιχο και ασφαλίστε σωστά τη βάση λεπίδων.
Δεν είναι δυνατή η ασφάλιση του συστήματος λεπίδων με το λάστιχο (c1+c2) πάνω στο μπολ (c3)	The gasket (c2) is not positioned correctly.	Τοποθετήστε εκ νέου το λάστιχο, οι 3 πτυχές του πρέπει να είναι ορατές σύμφωνα με την Εικόνα 1.
Διαρροή στη βάση του μύλου μυρωδικών	Το λάστιχο στεγανοποίησης (f1) πάνω στο σύστημα λεπίδων (f2) δεν έχει τοποθετηθεί σωστά ή λείπει.	Τοποθετήστε εκ νέου το λάστιχο στεγανοποίησης (f1) πάνω στο σύστημα λεπίδων (f2) και ασφαλίστε το σωστά πάνω στο μπολ του μύλου μυρωδικών (f3).
Οι λεπίδες γυρνούν με δυσκολία.	Τα κομμάτια τροφών είναι υπερβολικά μεγάλα ή σκληρά.	Μειώστε το μέγεθος ή την ποσότητα συστατικών μέσα στο μπολ. Προσθέστε ρευστή ουσία.

### Το μπλέντερ εξακολουθεί να μη λειτουργεί;

Επικοινωνήστε με ένα εξουσιοδοτημένο κέντρο εξυπηρέτησης μετά την πώληση (δείτε τη λίστα στο φυλλάδιο συντήρησης). Μπορείτε να εξατομικεύσετε το μπλέντερ σας

προμηθευόμενοι τα παρακάτω εξαρτήματα από το κατάστημα όπου αγοράσατε τη συσκευή ή από ένα εξουσιοδοτημένο κέντρο εξυπηρέτησης μετά την πώληση: μύλος μυρωδικών (F) ή ανταλλακτικό μπολ ανάμειξης (C).

## ΑΝΑΚΥΚΛΩΣΗ



### • Απόρριψη της συσκευής και των υλικών συσκευασίας της

Η συσκευασία αποτελείται αποκλειστικά από υλικά που είναι ακίνδυνα προς το περιβάλλον και μπορούν να απορριφθούν σύμφωνα με τις ισχύουσες διατάξεις ανακύκλωσης.

Για την απόρριψη της συσκευής, ζητήστε πληροφορίες από την αρμόδια υπηρεσία του δήμου σας.

### • Ηλεκτρικά και ηλεκτρονικά προϊόντα στο τέλος της ζωής τους:

Η συσκευή προορίζεται για πολύχρονη λειτουργία. Εντούτοις, όταν έρθει η ώρα να την αντικαταστήσετε, μην απορρίψετε την παλιά συσκευή στον κάδο οικιακών απορριμμάτων, αλλά προσκομίστε τη στο κέντρο ανακύκλωσης του δήμου σας (ή σε ένα κέντρο διαλογής απορριμμάτων ανάλογα με την περίπτωση).



### Συμβάλλουμε στην προστασία του περιβάλλοντος!



Η συσκευή σας περιέχει πολλά αξιοποιήσιμα ή ανακυκλώσιμα υλικά.



Προσκομίστε τη στο κέντρο διαλογής απορριμμάτων του δήμου σας.



- التخلص من المنتج و مواد التغليف التابعة له  
التغليف مؤلف من مواد خاصة لا تشكل خطراً على البيئة، والتي يمكن التخلص منها بموجب إجراءات التدوير وإعادة التصنيع في منطقتك .  
للتخلص من الجهاز بحد ذاته. يرجى الإتصال بمركز خدمة مُعتمد أو تسليمه للقسم المختص في البلدية المحلية في بلدك.



- مُنتج الكتروني أو كهربائي مُنتهي الصلاحيه  
من المفترض أن يدوم المنتج لديك سنين عديدة. ولكن في اليوم الذي تقرر فيه الإستغناء عنه واستبداله، فلا ترميه في سلة المهملات، ولكن اودعه في المركز المختص بإعادة التصنيع في مدينتك (أو سلّمه لمركز تجميع المهملات حيث يمكنك ذلك).

### حماية البيئة أولاً !

يحتوي هذا المُنتج على مواد قيّمة صناعياً ويمكن إعادة تصنيعها. 



أودعها في مراكز تجميع المهملات المُختصة. 

### لطلب المساعدة :

إذا كانت لديك أي مشكلة أو استفسار عن المنتج ، يُرجى الإتصال بفريق العلاقات العامة للحصول على المساعدة والنصيحة.

0845 602 1454 - UK

(01) 677 4003 - ROI

أو تفضل بزيارة موقعنا على الإنترنت – [www.tefal.co.uk](http://www.tefal.co.uk)

## ماذا تفعل إذا لم تتمكن من تشغيل المنتج

المشكلات	الأسباب	الحلول
	لم يُثبت القابس الكهربائي جيداً بالمقبس	اوصل المنتج بالتيار بشكل جيد ثم قم بتشغيله
المنتج لا يعمل	لم يوضع الإبريق أو الملحق في المكان الصحيح أو أنه مقفل على دوحة المحرك	يرجى الحرص على وضع الإبريق أو الملحق في المكان الصحيح وأن يقفل على وحدة المحرك كما يظهر الشكل في دليل المستخدم
اهتزازات غير عادية	لم يوضع المنتج فوق سطح مستوي، ثابت ومقاوم للحرارة.	ضع المنتج فوق سطح مستوي و ثابت
	حجم المكونات مرتفع جداً	خفف كمية المكونات
تسرّب من الغطاء	حجم المكونات مرتفع جداً	خفف كمية المكونات
	لم يوضع الغطاء بشكل صحيح	ضع الغطاء واقفه بشكل صحيح على إبريق الخلاط
تسرّب من قاعدة الملحقات	الحلقة المطاطية المانعة للتسرّب على وحدة الشفرات (f1) أو (f2) في غير موضعها الصحيح، أو انها مفقودة	اعد تركيب الحلقة المطاطية المانعة للتسرّب على وحدة الشفرات (f1) أو (f2) واقفل جيداً على الوعاء (f3)
تسرّب من قاعدة وحدة الخلاط	الحلقة المطاطية المانعة للتسرّب (c2) ليست في موضعها الصحيح، أو انها مفقودة	اعد تركيب الحلقة المطاطية المانعة للتسرّب واقفل حاملة الشفرات جيداً
لا يمكن إقفال وحدة الشفرات مع الحلقة المانعة للتسرّب C1 + C2 على الإبريق	الحلقة المطاطية المانعة للتسرّب (c2) ليست في موضعها الصحيح	اعد تركيب الحلقة المطاطية، يجب أن تكون الطيات الثلاث مرئية كما هو موضع في الشكل 1
تسرّب من قاعدة المطحنة الشاملة	الحلقة المطاطية المانعة للتسرّب (f1) على وحدة الشفرات (f2) في غير موضعها الصحيح، أو انها مفقودة	اعد تركيب الحلقة المطاطية (f1)، على وحدة الشفرات (f2)، واقفلها جيداً على وعاء المطحنة الشاملة (f3)
الشفرات لا تدور بسهولة	قطع الطعام كبيرة أو انها قاسية	خفف حجم وكمية المكونات، وأضف السوائل

هل ما زال الخلاط لا يعمل ؟



يرجى مراجعة مركز الخدمة المُعتمد (انظر القائمة في كتيب الخدمات). يمكنك تعديل الخلاط والحصول على المبحقات التالية من بائع التجزئة، أو من مركز الخدمة المعتمد : المطحنة الشاملة (F)، أو إبريق إضافي للخلاط (C).

المكونات	الكميات	وقت التشغيل
فلفل أحمر مجفف	٣٠ جرام	٣٣ ثانية
فلفل اسود	٣٠ جرام	١ دقيقة/٣٠ ثانية
روبيان مجفف	٢٥ جرام	٣٠ ثانية
أرز محمص	٤٠ جرام	١٦ ثانية
سمسم أسود	٣٠ جرام	٢١ ثانية
فول سوداني	٥٠ جرام	٤ ثوان
بصل	١٠٠ جرام	١٣ ثانية
جبنة بارميزان (تُقَطَّع الى قطع صغيرة)	١٠٠ جرام	١٣ ثانية

## تنظيف المنتج

- افصل المنتج عن التيار الكهربائي ثم افصل الملحقات عنه.
- افصل الإبريق واغسله مع غطائه تحت الماء الجاري.
- للتنظيف السهل، يُرجى الحرص على غسل الأجزاء القابلة للفصل بالماء والقليل من سائل تنظيف الأطباق مباشرة بعد الإستعمال.
- إبريق الخلاط (A, B, C)، والمطحنة الشاملة (F)، يمكن تنظيفهم جميعاً في جلاية الصحون، في السلة العلوية ببرنامج "ECO" أو البرنامج "LIGHTLY SOILED".
- لتنظيف وحدة المحرك (D)، استعمل قطعة قماش رطبة، ثم جفف بعناية.
- لا تغمر وحدة المحرك (D) بالماء، ولا تضعها تحت الماء الجاري.
- يجب تفرغ إبريق الخلاط (C) أو المطحنة الشاملة (f3) قبل إجراء عملية التنظيف.

تحذير : يُرجى التعامل بكل حرص وحذر مع شفرات إبريق الخلاط والملحقات الأخرى لأنها حادة جداً

- ركب الغطاء (B) على إبريق الخلاط (C) واقفله بموضعه على الفتحات المقابلة لفتحة السكب (شكل 3).
- ضع فنجان القياس (A) على الغطاء واضغط لكي يأخذ مكانه (شكل 3). ننصح أن تمسك بالغطاء أثناء التشغيل.
- ضع إبريق الخلاط (C) على وحدة المحرك (D). القفل (مفتوح)  نفس الخطم مع فتحة وحدة المحرك (شكل 3).
- ثم أدر إبريق الخلاط (C) خلال دورة واحدة يظهر القفل  (مقفّل) (شكل 3)

- تُقَطَّع المكونات الى مكعبات قبل وضعها في إبريق الخلاط (C). من الأفضل البدء بالسوائل، دون أن تتعدى مستوى الحد الأقصى المبيّن على الإبريق (١,٥ لتر).
- أوصل المنتج بالتيار الكهربائي وأبدأ بتحويل منتهي السرعة (E) الى "pulse"، "1"، أو "2".
- لكي توقف تشغيل المنتج، ضع منتهي السرعة على الموقع "0".
- انتظر الى أن يعود المنتج الى التوقف التام قبل رفع إبريق المنتج (C).
- افصل إبريق الخلاط (C) بتحريره من القفل بإدارته الى الإتجاه المعاكس للتركيب.

**تحذير:** قد يحدث التسرب إذا لم تكن الملحقات مقفلة بشكل صحيح.

## 2- المطحنة الشاملة :

- زُوِدَت هذه المطحنة الشاملة (F) بوعاء (f3) الذي يمنع الوصول الى الشفرات أثناء الإستعمال.
- أدر الوعاء (F) واسكب المكونات.
- ضع الحلقة المانعة للتسرب (f1) في التجويف المخصص لها في وحدة شفرات المطحنة (f2) (شكل 4)، ضع وحدة شفرات المطحنة (f2) على الوعاء (f3)، واقفل المطحنة بإدارة وحدة الشفرات (f2) دورة واحدة بعكس اتجاه عقارب الساعة (شكل 5) ..
- أدر تركيبية المطحنة الشاملة (F) وضعها على وحدة المحرك (D). القفل (مفتوح) على  الخطم مع الفتحة الموجودة على وحدة المحرك (D) (شكل 6).
- أدر تركيبية المطحنة الشاملة (F) دورة واحدة باتجاه عقارب الساعة الى أن يظهر القفل (مقفلاً)  (شكل 6).
- أوصل المنتج بالتيار الكهربائي وأبدأ بتحويل منتهي السرعة (E) الى "pulse"، "1"، أو "2".
- لكي توقف تشغيل المنتج، ضع منتهي السرعة على الموقع "0".
- انتظر الى أن يعود المنتج الى التوقف التام قبل رفع المطحنة الشاملة (F).
- افصل المطحنة الشاملة (F) بتحريرها من القفل بإدارتها الى الإتجاه المعاكس للتركيب.
- اقلب المطحنة الشاملة رأساً على عقب قبل تحرير وحدة الشفرات (f2) من الوعاء (f3) بعكس عملية التركيب. الشفرات حادة جداً : يرجى التعامل معها بكل حذر وعناية تجنباً للإصابة بالجروح. يمكنك الآن تجميع المكونات من الوعاء.
- **ملاحظة:** قد يتغير لون الوعاء بعد طحن مكونات جامدة : الثوم، القرفة، وغيرها ..

- لا تستعمل الخلاط لأكثر من ٣ دقائق بشكل متواصل.
- ضع الخلاط فوق سطح مستو، ثابت، مقاوم للحرارة، نظيف وجاف.
- لا تدع الشعر الطويل، الأوشحة القماشية، ربطات العنق، تتدلى فوق إبريق الخلاط، أو الملحقات عندما يكون المنتج قيد التشغيل.
- لا تستعمل الخلاط في الخارج في الهواء الطلق.
- لا ترفع الغطاء (B) قبل أن تتوقف الشفرات عن الدوران تماماً.
- لا تستعمل الخلاط لمزج أو خلط مواد أخرى غير مكونات الطعام.
- انتظر الى أن يبرد المنتج ويصبح بحرارة الغرفة، قبل أن تبدأ بتشغيله مرة ثانية لخلط دفعة جديدة من المكونات.
- لا تستعمل الخلاط أو الملحقات التابعة له دون وجود مكونات الطعام فيه، ولا تسكب في إبريق الخلاط سوائل ساخنة (٨٠ درجة مئوية).
- إذا كان السلك الكهربائي التابع له تالفاً، يُرجى استبداله بواسطة مركز خدمة مُعتمد.

## قفل السلامة

لن يمكن تشغيل المنتج مالم يكن الإبريق (C) أو الملحق (F) في موقعهما الصحيح ومقفلان على وحدة المحرك (D).

## الإستعمال للمرة الأولى

- تحذير: الشفرات حادة جداً؛ يُرجى التعامل معها بكل حذر وعناية أثناء الإستعمال، وأثناء التنظيف أو إفراغ المنتج.
- قبل استعمال هذا المنتج للمرة الأولى، يُرجى غسل الملحقات جميعها (A، B، C، و F) بالماء والصابون. ما عدا وحدة المحرك (D).
- يرجى التأكد بأن جميع بقايا التغليف قد أُزيلت قبل تشغيل المنتج.
- ملاحظة هامة: ضع مُنتقي السرعة (E) على الموقع "0" قبل وضع إبريق الخلاط أو الملحقات على وحدة المحرك.
- سوف يمكن تشغيل المنتج إذا كان الإبريق أو الملحق في المكان الصحيح ومقفلان على جسم المنتج.
- لا تُشغل الخلاط إذا لم يكن الغطاء في مكانه.

## إستعمال المنتج

### 1- إبريق الخلاط:

- تُرطب حلقة منع التسرب (C2) وتوضع في موقعها الصحيح على وحدة الشفرات (C1): الطوابع الثلاثة للحلقة يجب أن تكون مرئية جميعها عندما تكون في موقعها. فإذا وضعت في الإتجاه المـعـاكس، فلن يمكن إقفال وحدة الشفرات على الإبريق (الشكل 1)
- توضع التركيبة (C1 + C2) على قاعدة الإبريق (C3). تُقفل بواسطة إدارة وحدة الشفرات ربع دورة بعكس اتجاه عقارب الساعة. (الشكل 2).
- توضع المكونات في تركيبية الإبريق، دون أن يتعدى حجمها مستوى علامة الحد الأقصى.

A	كوب للقياس	E	مُنْتَقِي السرعة
B	غطاء	F	مُلْحَقَات (حسب الموديل) :
C	وحدة إبريق الخلاط		مطحنة شاملة
	- وحدة الشفرات		- f1 سداة مانعة للتسرب
	- C2 سداة مانعة للتسرب		- f2 وحدة شفرات المطحنة
	- C3 إبريق الخلاط بقياسات مُتدرجة		- f3 وعاء المطحنة الشاملة
D	وحدة المحرك		

المُلْحَقَات المُرْفَقَة مع هذا الموديل، مذكورة على المُلصَق في أعلى التغليف على علبه المنتج.

## إرشادات من أجل السلامة

- يُرجى قراءة إرشادات الإستعمال بعناية قبل استعمال المنتج للمرة الأولى: إن أي استعمال لا يتقيد بالإرشادات المرفقة، لن تكون الشركة المصنعة مسؤولة عنه. وبالتالي تسقط الضمانة عن المنتج.
- لم يعد هذا المنتج للإستعمال بواسطة أشخاص (بمن فيهم الأطفال) ممن لا يتمتعون بالقدرة الجسدية، أو بالإمكانات العقلية، أو إذا كانوا يعانون من القصور أو النقص في الخبرة أو المعرفة، ما لم يكونوا تحت رعاية شخص لديه المعرفة التامة والدراية في استعمال هذا المنتج من أجل سلامتهم. يجب مراقبة الأطفال والتأكد بأنهم لا يلعبون بالمنتج.
- صمم هذا المنتج ليعمل بالتيار الكهربائي المتناوب فقط. يُرجى التأكد أن توتر شبكة الكهرباء عندك يتناسب مع ما هو مبين في لوحة تعريف المنتج.
- صمم هذا المنتج للإستعمال المنزلي فقط، إن أي استعمال تجاري، أو أي استعمال لا يتقيد بالإرشادات المرفقة، لن تكون الشركة المصنعة مسؤولة عنه. وبالتالي تسقط الضمانة عن المنتج.
- يجب فصل المنتج عن التيار الكهربائي إن لم يكن قيد الإستعمال، أو عند تركيب الملحقات أو عند فصلها عنه أو عند تنظيفه. لا تفصل المنتج عن التيار بواسطة شد السلك الكهربائي.
- لا تستعمل المنتج إن لم يعد يؤدي عملة بشكل صحيح، أو إذا أُعطي، أو إذا كان السلك الكهربائي التابع له تالفاً. لتوخي السلامة، يرجى استبدال القطع التالفة بواسطة مركز خدمة معتمد (انظر القائمة في كتيب الخدمات).
- يقتصر تدخلك بالمنتج على التنظيف والصيانة الإعتيادية، أما الخدمات الأخرى فلا يقوم بها إلا مركز خدمة معتمد.
- لا تقمّر المنتج أو السلك الكهربائي أو القابس التابع له بالماء ولا بأي سائل آخر. يجب إبقاء السلك الكهربائي بعيداً عن متناول الأطفال، وأن لا يقترب من الأجزاء الساخنة من المنتج أو يلامسها، وأن لا يمر بالقرب من أي مصادر حرارية أو فوق زوايا حادة.
- من أجل سلامتك، لا تستعمل أي ملحقات أخرى غير الملحقات وقطع الغيار التابعة للمنتج، والتي تُباع في مراكز الخدمة المُعتمدة.
- الشفرات حادة جداً: يرجى التعامل معها بكل حذر وعناية تجنباً للإصابة بالجروح.
- لا تستعمل الخلاط أو الملحقات التابعة له دون وجود مكونات الطعام فيه، ولا تسكب في الخلاط سوائل ساخنة بدرجة الغليان.
- استعمال إبريق الخلاط دائماً بالغطاء التابع له (B).
- اسكب أولاً المكونات السائلة في الإبريق دائماً، قبل إضافة المكونات الجامدة، دون أن تتعدى مستوى الحد الأقصى.
- لا تضع اصابعك، أو أبة أشياء أخرى في الخلاط عندما يكون قيد التشغيل.
- لا تستعمل إبريق الخلاط كحاوية للطعام من أجل التليخ، الطهي، أو التعقيم.



- از رده خارج کردن بسته بندی و دستگاه بسته بندی انحصاراً شامل موادی میباشند که هیچگونه خطری برای محیط زیست ندارند و با این وجود میتوانند طبق قوانین بازیافت در منطقه شما بازیافت شوند.  
برای از رده خارج کردن خود دستگاه، خواهشمند است با مراکز مجاز خدماتی منطقه خود تماس بگیرید.

- پایان عمر محصولات الکتریکی یا الکترونیکی: انتظار می رود دستگاه شما سالها عمر مفید داشته باشد. در هر صورت، هنگامی که زمان جایگزینی آن فرا رسد، آنرا در سطل زباله نیندازید و به یکی از مراکز بازیافت شهر خود (یا به محل مخصوص جمع آوری زباله) تحویل دهید.

### به محیط زیست فکر کنیم!

دستگاه شما حاوی مواد با ارزشی است که قابل ترمیم یا بازیافت میباشند.



آنرا در محل مخصوص جمع آوری زباله در شهر قرار دهید.



### خط کمک رسانی:

چنانچه با هرگونه اشکال و سوال در رابطه با محصول مواجه شدید، خواهشمند است جهت کمک تخصصی ابتدا با تیم روابط عمومی خدمات مصرف کننده تماس حاصل نمایید:

0845 602 1454 - UK

(01) 677 4003 - ROI

و یا با وب سایت ما مکاتبه نمایید:

[www.tefal.co.uk](http://www.tefal.co.uk)

## چنانچه دستگاهتان کار نکرد چه باید کردی

مشکلات	دلایل	راه حلها
دستگاه کار نمیکند	دوشاخه درست داخل پریز قرار نگرفته	دوشاخه را درست به پریز وصل نمائید و دستگاه را روشن نمائید
	پارچ یا لوازم آن درست بر روی قسمت موتور قرار نگرفته و قفل نشده اند	کنترل نمائید مطابق با شکل راهنما، پارچ یا لوازم دیگر درست بر روی قسمت موتور قرار بگیرند و در جای خود قفل شوند
لرزش بیش از اندازه	دستگاه بر روی محلی صاف، ثابت، مقاوم در برابر گرما قرار ندارد	دستگاه را بر روی سطحی صاف قرار دهید
	مقدار مواد بیش از اندازه میباشد	مقدار مواد مورد استفاده را کاهش دهید
نشستی از درپوش	مقدار مواد بیش از اندازه میباشد	مقدار مواد مورد استفاده را کاهش دهید
	درپ درست در جای خود قرار نگرفته	درپوش را درست بر روی پارچ مخلوط کن قفل نمائید
نشستی از قسمت زیر لوازم	واشر درزگیر درست بر روی قسمت تیغه (f1) یا (f2) قرار نگرفته و یا اصلا وجود ندارد	واشر درزگیر را یکبار دیگر بر روی تیغه (f1) یا (f2) قرار دهید و آنرا درست بر روی کاسه (f3) قفل نمائید
تراوش از پایه مخلوط کن	واشر تنگ مخلوط کن (c2) بطور صحیح قرار نگرفته یا مفقود شده است	وضعیت واشر را تغییر داده و نگهدارنده تیغه را بطور صحیح قفل کنید
قفل تیغه با واشر (c1+c2) روی تنگ (c3) غیر ممکن می باشد	واشر (c2) بطور صحیح قرار نگرفته است	وضعیت واشر را تغییر دهید، 3 تا باید طبق تصویر 1 قابل رویت باشد
تراوش از پایه آسیاب	واشر درزگیری (f1) روی تیغه (f2) بطور صحیح قرار نگرفته یا مفقود شده است	وضعیت واشر درزگیری (f1) روی تیغه (f2) را تغییر داده و بطور صحیح روی کاسه آسیاب (f3) قفل کنید
تیغه ها به راحتی نمی چرخند	تکه های مواد بسیار بزرگ یا سخت میباشند	مقدار و یا اندازه مواد را کم نمائید. مایعات اضافه کنید

### مخلوط کن شما همچنان کار نمیکند؟

با یکی از مراکز خدمات مجاز تماس حاصل نمائید (لیست مراکز در دفترچه خدمات). شما میتوانید دستگاه خود را ارتقاء دهید و این لوازم جانبی را از مرکز پخش آن و یا یکی از مراکز خدمات مجاز تهیه نمائید: آسیاب همه کاره (F)، یا یک پارچ مخلوط کن (C) اضافی.



مدت کارکرد	مقدار	مواد
33 ثانیه	30 گرم	فلفل قرمز خشک
1 دقیقه و 30 ثانیه	30 گرم	فلفل سیاه
30 ثانیه	25 گرم	میگو خشک
16 ثانیه	40 گرم	برنج بوداده شده
21 ثانیه	30 گرم	کنجد سیاه
4 ثانیه	50 گرم	بادام زمینی
13 ثانیه	100 گرم	پیاز
13 ثانیه	100 گرم	پنیر پارمزان (به قطعات کوچک بریده شده)

## تمیز نمودن دستگاه

- دستگاه را از برق بکشید و لوازم آنرا خارج نمایید.
- پارچ را خارج نموده آنرا به همراه درپوش آن زیر جریان آب آبکشی نمایید.
- جهت تمیزی راحتتر، سریعاً پس از استفاده، قسمت‌های متحرک را زیر جریان آب و مقدار کمی مایع ظرفشویی بشوئید.
- پارچ مخلوط کن (A، B، C) و آسیاب همه کاره (F) قابل شستشودر ماشین ظرفشویی بر روی سبد بالائی با برنامه "ECO" یا "LIGHTLY SOILED" میباشند.
- جهت تمیز نمودن قسمت موتور (D)، از یک دستمال نمدار استفاده نمایید. با دقت آنرا خشک کنید.
- هیچگاه قسمت موتور (D) را در آب یا زیر جریان آب قرار ندهید.
- پارچ مخلوط کن (C) یا کاسه آسیاب همه کاره (f3) را پیش از تمیز نمودن خالی کنید.

**هشدار: آنها را با دقت جابجا نمائید: تیغه های پارچ مخلوط کن و لوازم آن تیز میباشند.**

- درپوش اندازه گیری (A) را بر روی درب قرار دهید و آنرا در جای خود محکم نمائید (شکل 3).
- توصیه می‌گردد در طول کارکرد دستگاه درب را نگهدارید.
- پارچ مخلوط کن (C) را بر روی بدنه قسمت موتور (D) قرار دهید. قفل (باز) (6) با شیار موجود بر روی قسمت موتور در یک ردیف قرار گیرد (شکل 3).
- سپس پارچ مخلوط کن (C) را بچرخانید تا قفل (بسته) (6) نمایان گردد (شکل 3).
- مواد را پیش از اضافه نمودن به داخل پارچ مخلوط کن (C) خرد نمائید. بهترین حالت اضافه نمودن مایعات، پیش از مواد دیگر میباشد، به سطح حداکثر نمایش داده شده بر روی پارچ توجه نمائید (1.5 لیتر).
- دستگاه را به برق وصل نمائید و با چرخاندن انتخابگر سرعت (E) بر روی وضعیت "pulse"، "1"، یا "2" آنرا بکار اندازید.
- جهت متوقف نمودن دستگاه، انتخابگر سرعت (E) را بر روی "0" قرار دهید.
- پیش از خارج نمودن پارچ مخلوط کن (C) منتظر بمانید تا دستگاه کاملاً متوقف گردد.
- با چرخاندن پارچ مخلوط کن (C) بر خلاف جهتی که آنرا نصب نموده اید، میتوانید قفل آنرا باز نموده و آنرا بلند نمائید.

## 2- آسیاب همه کاره

**هشدار:** چنانچه لوازم جانبی کاملاً قفل نکردند امکان نشستی وجود خواهد داشت.

- آسیاب همه کاره (F) مجهز به یک کاسه (f3) میباشد که از دسترسی به تیغه ها در طول عملکرد دستگاه جلوگیری خواهد کرد.
- کاسه (F) را بچرخانید و مواد را بریزید.
- واشر درزگیر (f1) را در محل فرورفتگی بر روی تیغه قسمت آسیاب (f2) قرار دهید (شکل 4). قسمت تیغه آسیاب (f2) را بر روی کاسه (f3) قرار دهید، و با چرخاندن قسمت تیغه (f2) بر خلاف جهت حرکت عقربه های ساعت، آسیاب همه کاره (F) را قفل نمائید (شکل 5).
- آسیاب همه کاره (F) مونتاژ شده را بچرخانید و آنرا بر روی قسمت موتور (D) قرار دهید. قفل (باز) (6) با شیار موجود بر روی قسمت موتور (D) در یک ردیف قرار گیرد (شکل 6).
- آسیاب همه کاره (F) مونتاژ شده را در جهت حرکت عقربه های ساعت بچرخانید تا قفل (بسته) (6) نمایان گردد (شکل 6).
- دستگاه را به برق وصل نمائید و با چرخاندن انتخابگر سرعت (E) بر روی وضعیت "pulse"، "1"، یا "2" آنرا بکار اندازید.
- جهت متوقف نمودن دستگاه، انتخابگر سرعت (E) را بر روی وضعیت "0" قرار دهید.
- پیش از خارج نمودن آسیاب همه کاره (F) منتظر بمانید تا دستگاه کاملاً متوقف گردد.
- با چرخاندن آسیاب همه کاره (F) بر خلاف جهتی که آنرا نصب نموده اید، میتوانید قفل آنرا باز نموده و آنرا خارج نمائید.
- پیش از باز نمودن قسمت تیغه آسیاب (f2) از روی کاسه (f3) در جهت عکس مراحل نصب، آنرا برگردانید. تیغه ها بسیار تیز میباشدند. جهت جلوگیری از هرگونه جراحت آنها را با دقت ویژه جابجا نمائید. حال میتوانید مواد را از داخل کاسه خارج نمائید.

**نکته:** رنگ کاسه ممکن است پس از آسیاب نمودن برخی مواد خاص بسیار سخت نظیر میخک، دارچین و غیره تغییر یابد.

- از مخلوط کن بیش از 3 دقیقه بطور مداوم استفاده ننمائید.
- مخلوط کن را بر روی یک سطح صاف، ثابت، مقاوم در برابر حرارت، تمیز و خشک قرار دهید.
- هنگام عملکرد پارچ مخلوط کن و یا لوازم دیگر آن مراقب باشید که موهای بلند، روسری، کراوات و امثال آنها با قسمتهای متحرک دستگاه تماس نداشته باشد.
- از مخلوط کن در فضای باز خارج از منزل استفاده ننمائید.
- قبل از توقف کامل تیغه ها درپوش (B) را خارج ننمائید.
- هیچگاه از دستگاه جهت مخلوط نمودن مواد غیر خوراکی استفاده ننمائید.
- پس از هر بار کار با وسیله اجازه دهید دستگاه در دمای اتاق خنک گردد.
- هیچگاه از مخلوط کن و یا لوازم جانبی آن بدون مواد استفاده ننمائید و هیچگاه مایعات در حال جوش (80C) را درون پارچ آن نریزید.
- در صورت مشاهده هر گونه اشکال در سیم برق دستگاه، سیم باید توسط یکی از مراکز خدمات مجاز تعویض گردد.

## قفل ایمنی

دستگاه تنها در صورتی قابل استفاده میباشد که پارچ (C) یا لوازم (F) کاملاً در جای خود قرار گرفته باشند و بر روی قسمت موتور (D) قفل شده باشند.

## استفاده برای بار نخست

- قبل از اولین استفاده از دستگاه، تمامی قطعات (A, B, C) و (F) را به غیر از قسمت موتور (D) با آب گرم و صابون بشوئید.
- قبل از باز کردن دستگاه اطمینان حاصل نمائید تمامی وسایل مربوط به بسته بندی را جدا نموده آید.
- نکته مهم: پیش از قرار دادن پارچ مخلوط کن یا لوازم دیگر بر روی قسمت موتور، انتخابگر سرعت (E) را بر روی وضعیت "0" بچرخانید.
- دستگاه تنها در صورتی شروع به کار خواهد کرد که پارچ یا لوازم دیگر درست بر روی قسمت موتور قفل شده باشند.
- چنانچه درپوش در جای خود نمیشد پارچ مخلوط کن را بکار نیندازید.

**توجه: تیغه ها بسیار تیز میباشند: هنگام استفاده، خالی نمودن یا تمیز کردن دستگاه، آنها را با دقت جابجا نمائید.**

## استفاده از دستگاه

- 1- پارچ مخلوط کن  
 و اشتر (C2) را مرطوب نموده و بطور صحیح بر روی تیغه (C1) قرار دهید: 3 تای و اشتر باید با قرار گرفتن در جای خود قابل رویت باشند. در صورت قرار گرفتن در جهت دیگر، نمی توانید تیغه را روی تنگ قفل کنید. (تصویر 1).
- مجموعه (C1 + C2) را روی پایه تنگ (C3) قرار دهید. آنرا با چرخش یک ربع در خلاف جهت عقربه های ساعت قفل کنید. (تصویر 2).
- مواد را بدون فراتر رفتن از حد ماکزیمم در تنگ قرار دهید.
- درپوش (B) را بر روی پارچ مخلوط کن (C) قرار دهید و با قرار دادن آن در حفره ها مقابل دهانه ریزش، آنرا قفل نمائید (شکل 3).

<p>انتخابگر سرعت لوازم جانبی (بر طبق مدل): آسیاب همه کاره - f1 و اشردرزگیر - f2 قسمت تیغه آسیاب - f3 کاسه آسیاب همه کاره</p>	<p>E F</p>	<p>پیمانه اندازه گیری درپوش تنک مخلوط کن - c1 تیغه - c2 و اشرد - c3 تنک مخلوط کن همه کاره قسمت موتور</p>	<p>A B C D</p>
--	----------------	--	----------------------------

لوازم جانبی موجود در مدل دستگاهی که شما خریداری کرده اید بر روی برچسبی که بالای بسته بندی موجود میباشد ذکر شده است.

## توصیه های ایمنی

- قبل از کاربرد دستگاه برای نخستین بار، دستورالعملها را به دقت مطالعه نمائید: هر گونه استفاده نادرست و بر خلاف نکات ایمنی ذکر شده دستگاه را از گارانتی خارج خواهد کرد، و سازنده مسئولیتی در قبال آن نمیپذیرد.
- این دستگاه برای استفاده افرادی (شامل کودکان) که دارای نارسائی های جسمی، فکری و روانی میباشند و نیز اشخاص بدون تجربه و آگاهی ساخته نشده است، مگر تحت نظارت فردی که مسئول مراقبت و ایمنی آنها بوده و دستورات لازم جهت استفاده از دستگاه را به آنها داده باشد. مراقب کودکان باشید تا از دستگاه به عنوان وسیله بازی استفاده نکنند.
- این دستگاه تنها جهت کار با جریان متناوب برق طراحی گردیده است. اطمینان حاصل فرمایید برق منزلتان، مطابق با ولتاژ درج شده بر روی پلاک مشخصات دستگاهتان باشد.
- این محصول صرفاً جهت مصارف خانگی طراحی گردیده است. هر گونه استفاده صنعتی، نادرست و بر خلاف نکات ایمنی ذکر شده دستگاه را از گارانتی خارج خواهد کرد، و سازنده مسئولیتی در قبال آن نمیپذیرد.
- هنگامی که دستگاه را بدون مراقب رها مینمائید، پیش از جا زدن و خارج نمودن لوازم جانبی یا پیش از تمیز کردن دستگاه، اطمینان حاصل نمائید دوشاخه آنرا از پریز جدا نموده اید.
- چنانچه دستگاه درست کار نمیکند، آسیبی به آن وارد شده یا به دوشاخه یا سیم برق آن صدمه ای وارد شده، از آن استفاده ننمائید. جهت حفظ ایمنی، این قسمتها باید توسط مراکز خدمات مجاز تعویض گردند (اسامی نمایندگی ها در دفترچه خدمات).
- هر گونه اقدامی به غیر از تمیز کردن و نگهداری روزانه توسط مصرف کننده، باید توسط مراکزخدمات مجاز انجام پذیرد.
- از تماس دستگاه، سیم برق و یا دوشاخه آن با آب و مایعات دیگر جداً جلوگیری نمائید. سیم برق را در دسترس کودکان قرار ندهید. سیم دستگاه نباید هیچگاه در نزدیکی و یا تماس با سطوح داغ دستگاه، در مجاورت منابع حرارتی یا بر روی لبه های تیز قرار گیرد.
- برای ایمنی خود، تنها از لوازم یدکی و قطعات مناسب با مدل دستگاه خود که توسط مراکز خدمات مجاز عرضه میگردد، استفاده نمائید.
- تیغه ها بسیار تیز میباشند: جهت جلوگیری از جراحت آنها را با دقت ویژه جابجا نمائید.
- هیچگاه از مخلوط کن و یا لوازم جانبی مربوط به آن بدون مواد استفاده ننمائید و هیچگاه مایعات در حال جوش را داخل پارچ آن نریزید.
- همیشه از پارچ مخلوط کن همراه با درپوش (B) آن استفاده نمائید.
- همیشه پیش از اضافه نمودن مواد جامد، نخست مایعات را درون پارچ بریزید، بیش از خط نشانگر حداکثر، مواد نریزید.
- هنگام کارکرد دستگاه، هیچگاه انگشتان خود و یا هر گونه وسیله دیگری را داخل پارچ نکنید. از کاسه های دستگاه بعنوان محفظه ای جهت داخل فریز گذاشتن مواد، پخت و پز و استریل کردن استفاده ننمائید.