

T-fal®

TURBOPRO



EN

FR

ES

INSTRUCTIVO DE OPERACION

Le invitamos a leer cuidadosamente este instructivo antes de usar su aparato, en el encontrará sus características e instrucciones para el mejor aprovechamiento del mismo. Verifique que el voltaje de su instalación sea igual al de su aparato el cual se indica en este instructivo.

IMPORTADOR:
GROUPE SEB MÉXICO S.A. DE C.V.
CALLE BOULEVARD MIGUEL DE CERVANTES
SAAVEDRA NO. 169 PISO 9, COL. AMPLIACIÓN
GRANADA C.P. 11520 CIUDAD DE MÉXICO
R.F.C. GSM8211123P5

Servicio al Consumidor:
Tel: 52.83.93. 54
01 (800) 112.83.25

PLANCHA DE VAPOR
MODELO. FV56XX
CARACTERÍSTICAS ELÉCTRICAS :

120 V - 60 HZ 1700 W

NOM

EN For further usage information /
FR Pour plus d'informations sur l'utilisation /
ES Para obtener más información sobre su uso :

www.t-fal.com



www.t-fal.ca

IMPORTANT SAFETY INSTRUCTIONS

Read all instructions before using the iron.

When using your iron, basic safety precautions should always be followed, including the following:

1. Use iron only for its intended use.
2. To protect against a risk of electric shock, do not immerse the iron in water or other liquids.
3. Always turn the iron OFF before plugging or unplugging the iron from the electrical outlet. Never pull on the cord to disconnect the iron from the electrical outlet; instead, grasp the plug and pull on the plug to disconnect the iron.
4. Do not allow cord to touch hot surfaces. Let iron cool completely before putting away. Loop cord loosely around iron when storing.
5. Always disconnect iron from electrical outlet when filling with water or emptying and when not in use.
6. Do not operate iron with a damaged cord or if the iron has been dropped or damaged. To avoid the risk of electric shock, do not disassemble the iron. Contact our Consumer Service Department for examination, repair or adjustment. Incorrect reassembly can cause a risk of electric shock when the iron is used.
7. Close supervision is necessary for any appliance being used by or near children. Do not leave iron unattended while connected or on an ironing board.
8. Burns can occur from touching hot metal parts, hot water or steam. Use caution when you turn a steam iron upside down - there may be hot water in the reservoir.
9. This appliance is only for domestic and personal use.

SPECIAL INSTRUCTIONS

1. To avoid a circuit overload, do not operate another high-wattage appliance on the same circuit.
2. If an extension cord is absolutely necessary, a 15 amp. cord should be used. Cords rated for less amperage may overheat. Care should be taken to arrange the cord so that it cannot be pulled or tripped over.

SAVE THESE INSTRUCTIONS

For your safety

PLEASE READ THESE INSTRUCTIONS CAREFULLY AND KEEP THEM FOR FUTURE REFERENCE.

This appliance complies with the technical rules and standards for safety currently in force (Electromagnetic Compatibility, Low Voltage, Environment).

- This appliance is not intended for use by persons (including children) with reduced physical, sensory or mental capabilities, or lack of experience and knowledge, unless they have been given supervision or instruction concerning use of the appliance by a person responsible for their safety. Children must be supervised to ensure that they do not play with the appliance.
- **During the first few uses, a harmless odour and a small amount of smoke may be given off. This has no effect on the use of the iron and will disappear quickly.**
- **Warning ! The voltage of your electrical installation must correspond to that of the iron (120V or 127 V). Connecting to the wrong voltage may cause irreversible damage to the iron and will terminate the guarantee.**
- If it is absolutely essential to use an extension cable, choose a 15 amp cord.
- If the electrical cord becomes damaged, it must be immediately replaced by an Approved Service Centre to avoid any danger.
- The appliance should not be used if it has fallen, if it has obvious damage, if it leaks or functions incorrectly. Never dismantle your appliance : have it inspected by an Approved Service Centre, to avoid any danger.
- Never immerse your iron in water !
- Do not unplug your appliance by pulling on the cord. Always unplug your appliance: before filling or rinsing the water tank, before cleaning it, after each use.
- Never leave the appliance unattended when it is connected to the mains. Before storing the appliance, once it is unplugged, please wait until it has cooled down (around 1 hour).
- Your appliance gives off steam, which may cause burns. Take extra care especially when you are ironing close to the edge or on a corner of your ironing board. Never direct the steam towards people or animals.
- Your iron should be used and placed on a flat, stable, heat-resistant surface. When you put your iron onto its iron rest, make sure that the surface on which you put it is stable.
- This product has been designed for domestic use only. The manufacturer will accept no responsibility and the guarantee will be terminated, if this product is used for commercial purposes, inappropriate use or failure to comply with the instructions.

What water to use?

Your appliance has been designed to function with untreated tap water. However, it is necessary to operate the Self-Clean function regularly in order to eliminate hard water deposits from the steam chamber.

If your water is very hard (check with your local water authority), it is possible to mix untreated tap water with store-bought distilled or demineralised water in the following proportions : - 50% untreated tap water, - 50% distilled or demineralised water.

Types of water not to use?

Heat concentrates the elements contained in water during evaporation. The types of water listed below contain organic waste or mineral elements that can cause spitting, brown staining, or premature wear of the appliance : water from clothes dryers, scented or softened water, water from refrigerators, batteries or air conditioners, pure distilled or demineralised water or rain water should not be used in your Tefal iron. Also do not use boiled, filtered or bottled water.

Problems with your iron?

PROBLEM	POSSIBLE CAUSES	SOLUTIONS
Brown water is dripping from the soleplate and soiling your clothes.	You are using chemical descaling products.	Do not put any descaling product into the water tank.
	You are not using the right water.	Perform a self-clean and consult the "What water to use?" section.
The soleplate is dirty or brown and may soil clothes.	The temperature is too high.	Clean the soleplate as indicated in the user guide Use a lower temperature.
Your iron produces little or no steam.	Your iron has limescale.	Clean the anti-limescale valve and perform a self-clean.
The soleplate is scratched or damaged.	You have positioned your iron flat on the metallic iron support. You have cleaned your soleplate with an abrasive cloth or steel wool.	Always place your iron in the support base Clean the soleplate as indicated in the user guide.
Your soleplate emits particles.	Limescale is starting to build up on your soleplate.	Perform a self-clean .
Water drips from the holes in the soleplate.	You are using steam while the iron is not hot enough.	Wait until the thermostat light goes out.

Environment



Environment protection first !

➔ Leave it at a local civic waste collection point.

① Your appliance contains valuable materials which can be recovered or recycled.

Durilium Airglide Soleplate Enamel Finish

Limited Lifetime Guarantee

valid in USA and Canada only

The manufacturer warrants the iron's Ultraglide™ soleplate Enamel finish to be free of manufacturing defects for life of the iron from the date of purchase. This warranty only applies as long as the iron heats up and does not cover damage due to accident, misuse or commercial use and does not cover staining, discoloration or scratching of the enamel soleplate.

Defective products may be returned by the original purchaser or any subsequent owner, postage pre-paid together with proof of purchase date to T-fal.

Defective products will be repaired, or at manufacturer's discretion, replaced at no charge including return postage.

Repairs not covered by this warranty will be performed at current cost for parts and labor plus return postage. Manufacturer's sole obligation and your exclusive remedy under this warranty are limited to such repair or replacement of the soleplate. This is a limited warranty and is in lieu of all other warranties, express or implied, including merchantability. This warranty gives you specific legal rights. You may also have other legal rights varying from province to province, state to state.

If you have a claim:

Please read the Limited Guarantee carefully before you decide to return your product and contact our Consumer Service Department.

What happens to my return?

If the inspection shows that the product is defective, under our Limited Lifetime Guarantee, T-fal will attempt to repair or will replace the soleplate at no cost to you. If our inspection shows that the product is not defective under our Limited Guarantee we will return it to you shipping charges prepaid.

PRÉCAUTIONS IMPORTANTES

Lisez entièrement le mode d'emploi avant d'utiliser le fer.

Lorsque vous utilisez votre fer à repasser, veillez à prendre quelques précautions élémentaires, les suivantes, en particulier:

1. N'utilisez le fer que pour l'usage pour lequel il a été conçu.
2. Pour vous protéger d'un choc électrique, n'immergez jamais le fer dans l'eau ou dans un autre liquide.
3. Ne tirez jamais sur le cordon pour le retirer de la prise de courant, mais plutôt sur la fiche.
4. Ne laissez pas le cordon toucher des surfaces chaudes. Laissez le fer refroidir complètement avant de le ranger. Enroulez le cordon autour du fer pour le ranger.
5. Débranchez toujours le fer de la prise de courant lorsque vous le remplissez d'eau ou si vous ne l'utilisez pas.
6. N'utilisez pas le fer si son cordon est abîmé, s'il est tombé par terre ou endommagé. Ne démontez pas le fer afin d'éviter un choc électrique. Pour un examen, une réparation ou un réglage, veuillez joindre notre Service clientèle. Un assemblage inadéquat pourrait causer un choc électrique au moment d'utiliser le fer.
7. Une surveillance étroite est nécessaire lorsqu'un appareil électrique est utilisé par des enfants ou à leur portée. Ne laissez pas le fer sans surveillance s'il est branché ou sur la planche à repasser.
8. Le métal chaud, l'eau chaude ou la vapeur peuvent causer des brûlures. Soyez prudent lorsque vous mettez un fer à vapeur à l'envers, car son réservoir pourrait encore contenir de l'eau chaude.
9. Cet appareil n'est conçu que pour un usage domestique et intérieur.

INSTRUCTIONS SPÉCIALES

1. Pour éviter la surcharge d'un circuit électrique, n'y branchez pas un autre appareil de haute puissance.
2. Si vous devez absolument utiliser une rallonge, choisissez-en une de 15 ampères. Une rallonge de moindre intensité pourrait surchauffer. Veillez à la sécuriser de sorte qu'elle ne puisse être débranchée ou qu'elle ne fasse trébucher quelqu'un.

CONSERVEZ CES INSTRUCTIONS

Pour votre sécurité

MERCI DE LIRE ATTENTIVEMENT CE MODE D'EMPLOI ET DE LE CONSERVER.

Pour votre sécurité, cet appareil est conforme aux normes et réglementations applicables (Directives Basse Tension, Compatibilité Electromagnétique, Environnement ...).

- Cet appareil n'est pas prévu pour être utilisé par des personnes (y compris les enfants) dont les capacités physiques, sensorielles ou mentales sont réduites, ou des personnes dénuées d'expérience ou de connaissance, sauf si elles ont pu bénéficier, par l'intermédiaire d'une personne responsable de leur sécurité, d'une surveillance ou d'instructions préalables concernant l'utilisation de l'appareil. Il convient de surveiller les enfants pour s'assurer qu'ils ne jouent pas avec l'appareil.
- **Durant les premières utilisations, il peut se produire un dégagement de fumée et une odeur sans nocivité. Ce phénomène sans conséquence sur l'utilisation disparaîtra rapidement.**
- **Attention ! La tension de votre installation électrique doit correspondre à celle du fer (120V ou 127V). Toute erreur de branchement peut causer un dommage irréversible au fer et annule la garantie.**
- Si vous devez absolument utiliser une rallonge, choisissez-en une de 15 ampères.
- Si le câble d'alimentation est endommagé, il doit être immédiatement remplacé par un Centre Service Agréé, afin d'éviter un danger.
- L'appareil ne doit pas être utilisé s'il a chuté, s'il présente des dommages apparents, s'il fuit ou présente des anomalies de fonctionnement. Ne démontez jamais votre appareil : faites-le examiner dans un Centre Service Agréé, afin d'éviter un danger.
- Ne plongez jamais le fer dans l'eau !
- Ne débranchez pas l'appareil en tirant sur le cordon. Débranchez toujours votre appareil : avant de le remplir ou de rincer le réservoir, avant de le nettoyer, après chaque utilisation.
- Ne laissez jamais l'appareil sans surveillance lorsqu'il est raccordé à l'alimentation électrique. Une fois débranché, laissez l'appareil refroidir (environ 1 heure) avant de le ranger.
- La semelle du fer peut être très chaude : ne la touchez jamais et laissez toujours refroidir votre fer avant de le ranger. Votre appareil émet de la vapeur qui peut occasionner des brûlures, spécialement lorsque vous repassez sur un angle de votre table à repasser. Ne dirigez jamais la vapeur sur des personnes ou des animaux.
- Votre fer doit être utilisé et posé sur une surface stable, plane et résistante à la chaleur. Lorsque vous posez votre fer sur son repose-fer, assurez-vous que la surface sur laquelle vous le posez est stable.
- Ce produit a été conçu pour un usage domestique uniquement. Pour tout usage inapproprié ou contraire aux instructions, la marque décline toute responsabilité et la garantie n'est plus valable.

Quelle eau utiliser ?

Votre appareil a été conçu pour fonctionner avec l'eau du robinet. Il est cependant nécessaire de procéder régulièrement à l'auto-nettoyage de la chambre de vaporisation, afin d'éliminer le calcaire accumulé. Si votre eau est très calcaire (ceci est vérifiable auprès de votre mairie ou du service des eaux), il est possible de mélanger l'eau du robinet avec de l'eau déminéralisée du commerce dans les proportions suivantes :

- 50% d'eau du robinet, - 50% d'eau déminéralisée.

Quelles eaux éviter ?

La chaleur concentre les éléments contenus dans l'eau, lors de l'évaporation. Les eaux ci-dessous contiennent des déchets organiques ou des éléments minéraux qui peuvent provoquer des crachements, des coulures brunes ou un vieillissement prématuré de votre appareil : eau déminéralisée du commerce pure, eau des sèche-linges, eaux parfumées, eau adoucie, eau des réfrigérateurs, eau des batteries, eau des climatiseurs, eau distillée, eau de pluie. Nous vous demandons donc de ne pas utiliser de telles eaux.

Semelle au revêtement émaillé Durilium Airglide Garantie à vie limitée

valable aux Etats-Unis et au Canada uniquement

Le fabricant garantit que la semelle du fer à repasser au revêtement émaillé Ultraglides™ est exempte à vie de tout vice de fabrication, à partir de la date d'achat. La présente garantie ne s'applique que pour que la durée de vie du fer, elle prendra donc fin dès lors que le fer ne chauffe plus. En outre, cette garantie ne couvre pas les dommages attribuables à un accident, à l'emploi inapproprié ou à l'utilisation commerciale, de même que les taches, la décoloration ou les égratignures de la semelle au revêtement émaillé.

L'acheteur initial ou tout propriétaire ultérieur peut retourner à T-Fal le produit défectueux, en port payé et accompagné d'une preuve de la date d'achat.

Les produits défectueux seront réparés ou, à la discrétion du fabricant, remplacés sans frais, port de retour inclus.

Les réparations que la présente garantie ne couvre pas seront effectuées aux prix courants des pièces et de la main-d'œuvre, port de retour en sus. Au titre de la présente garantie, la seule responsabilité du fabricant et votre seul recours se limitent à la réparation ou au remplacement de la semelle. La présente garantie est limitée et remplace toutes les autres garanties, expresses ou tacites, y compris de qualité marchande. La présente garantie vous donne des droits légaux spécifiques. Il se peut que vous ayez d'autres droits légaux qui varient d'une province à l'autre.

En cas de réclamation :

Veuillez lire attentivement la garantie limitée avant de retourner le produit et communiquez avec notre Service à la clientèle.

Qu'arrive-t-il au produit retourné?

Si l'inspection révèle que le produit est défectueux conformément aux modalités de notre garantie à vie limitée, T-Fal tentera de réparer ou de remplacer, sans frais pour vous, la pièce défectueuse. Si l'inspection révèle que le produit n'est pas défectueux conformément aux modalités de notre garantie à vie limitée, nous vous retournerons le produit en port payé.

Un problème avec votre fer ?

PROBLEME	CAUSES POSSIBLES	SOLUTIONS
Des coulures brunes sortent de la semelle et tachent le linge.	Vous utilisez des produits détartrants chimiques.	N'ajoutez aucun produit détartrant à l'eau du réservoir.
	Vous n'utilisez pas le bon type d'eau.	Faites un auto-nettoyage et consultez le chapitre «Quelle eau utiliser ?».
La semelle est sale ou brune et peut tâcher le linge.	Vous utilisez une température trop élevée.	Nettoyez la semelle comme indiqué dans le guide utilisateur. Utilisez une température moins élevée.
Votre fer produit peu ou pas de vapeur.	Votre fer est entartré.	Nettoyer la tige anticalcaire et faites un auto-nettoyage.
La semelle est rayée ou abîmée.	Vous avez posé votre fer à plat sur le repose-fer métallique. Vous avez nettoyé votre semelle avec un tampon abrasif ou métallique.	Posez toujours votre fer sur le talon. Nettoyez la semelle comme indiqué dans le guide utilisateur.
Votre semelle rejette des particules.	Votre semelle commence à s'entartrer.	Effectuez un auto-nettoyage (self clean).
L'eau coule par les trous de la semelle.	Vous utilisez la vapeur alors que le fer n'est pas assez chaud.	Attendez que le voyant s'éteigne.

Environnement



Participons à la protection de l'environnement !

- ① Votre appareil contient de nombreux matériaux valorisables ou recyclables.
- ♻️ Confiez celui-ci dans un point de collecte pour que son traitement soit effectué.

RECOMENDACIONES IMPORTANTES

Lea todas las instrucciones antes de utilizar su aparato.

Cuando utilice su plancha respete las siguientes instrucciones de seguridad:

1. Utilice su aparato sólo para la aplicación para la que ha sido creado.
2. No sumerja su aparato en agua o cualquier otro líquido para evitar cualquier riesgo de descarga eléctrica.
3. No jale nunca del cable con un golpe seco para desconectarlo, sino del enchufe.
4. Evite que el cable esté en contacto con superficies calientes. Deje enfriar su aparato completamente antes de guardarlo y enrolle el cable alrededor de la plancha sin apretarlo.
5. Desconecte siempre su aparato cuando llene o vacíe el depósito o cuando no lo utilice.
6. No utilice su aparato si el cable no está en perfecto estado o la plancha está deteriorada debido a una caída o un golpe. Para evitar cualquier riesgo de descarga eléctrica, no intente desmontar su aparato usted mismo. Envíelo a la fábrica (ver garantía) en donde será examinado y reparado. Un armado incorrecto puede provocar descargas eléctricas durante la utilización de la plancha.
7. Vigile atentamente todo aparato utilizado por niños o cerca de ellos. No deje nunca su aparato sin vigilancia cuando esté conectado o colocado sobre la mesa de planchar.
8. Las partes metálicas calientes del aparato, el agua caliente y el vapor caliente pueden provocar quemaduras. Tenga cuidado cuando voltee una plancha de vapor, ya que el depósito puede contener agua caliente.
9. Este aparato está destinado a una utilización doméstica o personal.

INSTRUCCIONES PARTICULARES

1. Para no sobrecargar su instalación eléctrica, evite hacer funcionar otro aparato potente al mismo tiempo.
2. Si requiere una extensión eléctrica, utilice un cable de 15 amperes, ya que los cables de menor amperaje pueden calentarse. Disponga el cable de forma que sea imposible jalar de él o tropezar con él por inadvertencia. Si el cordón de alimentación es dañado, éste debe ser reemplazado por el fabricante o su agente de servicio o por personal calificado para evitar el riesgo.

CONSERVE ESTAS INSTRUCCIONES

Para su seguridad

LEA DETENIDAMENTE ESTE MANUAL DE INSTRUCCIONES Y GUÁRDELO.

La seguridad de este aparato es conforme a las reglas técnicas y a las normas en vigor (Compatibilidad Electromagnética, Baja Tensión, Medio Ambiente).

- Este aparato no está previsto para que lo utilicen personas (incluso niños) cuya capacidad física, sensorial o mental esté disminuida, o personas sin experiencia o conocimientos, excepto si pueden recibir a través de otra persona responsable de su seguridad, una vigilancia adecuada o instrucciones previas relativas a la utilización del aparato. Conviene vigilar a los niños para asegurarse de que no juegan con el aparato.
- **Las primeras veces, puede que salga algo de humo y se desprenda olor, pero no es nocivo. Este fenómeno que no afecta al uso del aparato, desaparece rápidamente.**
- **¡ Cuidado ! La tensión de la instalación eléctrica debe corresponder con la de la plancha (110-127V-). Cualquier error de conexión puede causar daños irreversibles en la plancha no cubiertos por la garantía.**
- Si necesita utilizar una extensión, elija una de 15 amperes.
- Si el cable eléctrico está dañado, hágalo cambiar en un Servicio autorizado, y evitará así cualquier peligro.
- El aparato no debe utilizarse si se ha caído, si presenta daños visibles, si tiene fugas o presenta anomalías de funcionamiento. No desmonte nunca el aparato : llévelo a revisar a un Servicio Técnico Autorizado, para evitar cualquier peligro.
- ¡ No sumerja nunca la plancha en el agua !
- No desconecte el aparato tirando del cable. Desconecte siempre el aparato: antes de llenar o enjuagar el depósito, antes de limpiarlo, después de cada utilización.
- No deje nunca el aparato sin supervisión cuando esté conectado a la alimentación eléctrica; y cuando aún esté caliente (aprox. 1 hora).
- La suela de la plancha puede estar muy caliente : no la toque nunca y deje que la plancha se enfríe antes de guardarla. El aparato emite vapor que puede producir quemaduras, especialmente cuando planche en un ángulo de la tabla de planchar. No dirija nunca el vapor hacia personas o animales.
- Debe utilizar y poner la plancha sobre una superficie estable. Cuando ponga la plancha en su reposaplancha, asegúrese de que la superficie sobre la que está colocada sea estable, plana y resistente al calor.
- Este aparato se ha diseñado para uso doméstico exclusivamente. Si se realiza un uso inapropiado o contrario a las instrucciones, la marca declinará cualquier responsabilidad y la garantía no será válida.

¿Qué agua hay que utilizar?

Este aparato ha sido diseñado para funcionar con agua del grifo. Sin embargo, hay que realizar regularmente una limpieza automática de la cámara de vaporización, para eliminar los residuos calcareos. Si el agua tiene mucha cal (pregunte en el ayuntamiento o al servicio de suministro de agua), puede mezclarse agua del grifo con agua embotellada de venta en cualquier farmacia o tienda de autoservicio y respetando las siguientes proporciones :50 % de agua de grifo, 50 % de agua embotellada.

¿Qué agua hay que evitar?

Durante la evaporación, el calor concentra los elementos que hay en el agua.

Le rogamos que no utilice los siguientes tipos de agua, ya que contiene residuos orgánicos o elementos minerales susceptibles de provocar salpicaduras, colores amarillentos o un envejecimiento prematuro del aparato: agua desmineralizada pura de venta en droguerías, agua de las secadoras, agua perfumada, agua descalcificada, agua de las neveras, agua de las baterías, agua de los aires acondicionados, agua destilada y agua de lluvia.

Problemas con la plancha ?

PROBLEMA	POSIBLES CAUSAS	SOLUCIONES
Salen colores marrones por la suela y manchan la ropa.	Está utilizando productos desincrustantes químicos.	No añade ningún producto desincrustante al agua del depósito.
	No está utilizando el tipo de agua correcto.	Efectúe una autolimpieza y consulte el capítulo «¿Qué agua debo utilizar?».
La suela está sucia o marrón y puede manchar la ropa.	Está utilizando una temperatura demasiado elevada.	Limpie la suela como se indica en la guía del usuario. Utilice una temperatura menos elevada.
La plancha genera poco o nada de vapor.	La plancha tiene demasiada cal.	Limpie la varilla antical y realice una autolimpieza.
La suela está rayada o estropeada.	Ha colocado la plancha en plano sobre el soporte metálico. Ha limpiado la suela con un paño abrasivo o metálico.	Sostenga siempre la plancha sobre el talón. Limpie la suela como se indica en la guía del usuario.
La suela desprende partículas.	Está empezando a acumularse cal en la suela.	Efectúe una autolimpieza.
El agua sale por los agujeros de la suela.	Utiliza vapor mientras que la plancha no está suficientemente caliente.	Espere a que el indicador luminoso se apague.

Medio ambiente



¡ Participe en la conservación del medio ambiente !

- ① Su electrodoméstico contiene materiales recuperables y/o reciclables.
- ➔ Entréguelo al final de su vida útil, en un Centro de recolección Específico donde será tratado de forma adecuada.

CERTIFICADO DE GARANTÍA

Nombre del comprador:.....

Marca del aparato:..... Marca del aparato:.....

Fecha de entrega:..... Nombre de la tienda:.....

CONDICIONES QUE REGULAN LA GARANTÍA

1. Para hacer efectiva la garantía totalmente gratuita, ofrecida en los productos comercializados legalmente por Groupe SEB México, S.A de C.V., es indispensable presentar el producto junto con el Certificado de Garantía, debidamente sellado y llenado por la tienda.
2. Groupe SEB México, S.A de C.V., garantiza por UN AÑO este producto en todas sus partes contra cualquier defecto de fabricación y funcionamiento, a partir de la fecha de compra, incluyendo la reparación o reposición, piezas y mano de obra del producto, para su diagnóstico y reparación sin cargo.
3. Si su aparato llegase a necesitar de nuestro servicio de garantía, le rogamos llamar a nuestros teléfonos de atención a clientes, donde le orientarán e informarán sobre este servicio.
Además podrá adquirir partes, componentes, consumibles y los accesorios que usted necesite.
O bien puede enviarlo a nuestro Centro de Servicio, siguiendo las siguientes Instrucciones:
 - a) Empaquételo con cuidado y proteja su aparato con algún relleno. Asegurelo con cinta canela o cordel. La garantía no ampara daños ocasionados en tránsito.
 - b) Escriba en la parte exterior del paquete, la dirección exacta del centro de servicio. No olvide anotar su nombre y dirección completa a la cual regresará el producto.
 - c) Cuando envíe un aparato a reparación, no incluya partes sueltas o accesorios. La empresa se hace responsable de los gastos de transportación razonablemente erogados que se deriven del cumplimiento de la presente garantía, dentro de nuestra red de servicio.
4. El tiempo de atención de la garantía, en ningún caso será mayor de 30 días, contados a partir de la fecha de recepción en cualquiera de los productos.
5. La garantía perderá validez en los siguientes casos:
 - a) Cuando el producto se hubiese utilizado en condiciones distintas a las normales.
 - b) Cuando el producto no hubiese sido operado de acuerdo con este instructivo de uso.
 - c) Cuando el producto hubiese sido alterado o reparado por personas no autorizadas por el fabricante nacional, importador o comercializador responsable respectivo.

ATENCIÓN AL CLIENTE

Tel. 52.83.93.53 al 55
Fax. 52.83.93.88
Del interior de la Republica
Lada 800 sin costo:
01 800 505 45 00
01 800 112 83 25

CENTRO DE SERVICIO DIRECTO

Goldsmith No. 38-2 Planta Baja
Col. Polanco Chapultepec
Del. Miguel Hidalgo, C.P. 11560
México, D.F.; México
Tel. (55) 52.83.93.57
Fax: (55) 52.83.93.05

CENTRO DE SERVICIO DIRECTO

Paseo de las Lilas No. 92
Col. Bosque de las Lomas, C.P 05120
México D.F.
Tel: (55) 52.59.23.87

SELLO DE LA TIENDA



IMPORTADOR Y COMERCIALIZADOR

Groupe SEB México, S.A. de C.V.
Calle Goldsmith 38-401
Piso 4 - Polanco
Ciudad de México
C.P. 11560, México

EN Please read carefully the "Safety and use instructions" booklet before first use / **FR** Veuillez lire attentivement le livret "Consignes de sécurité et d'utilisation" avant la première utilisation / **ES** Lea detenidamente el libro «Instrucciones de seguridad y de uso» antes de utilizar el aparato por primera vez

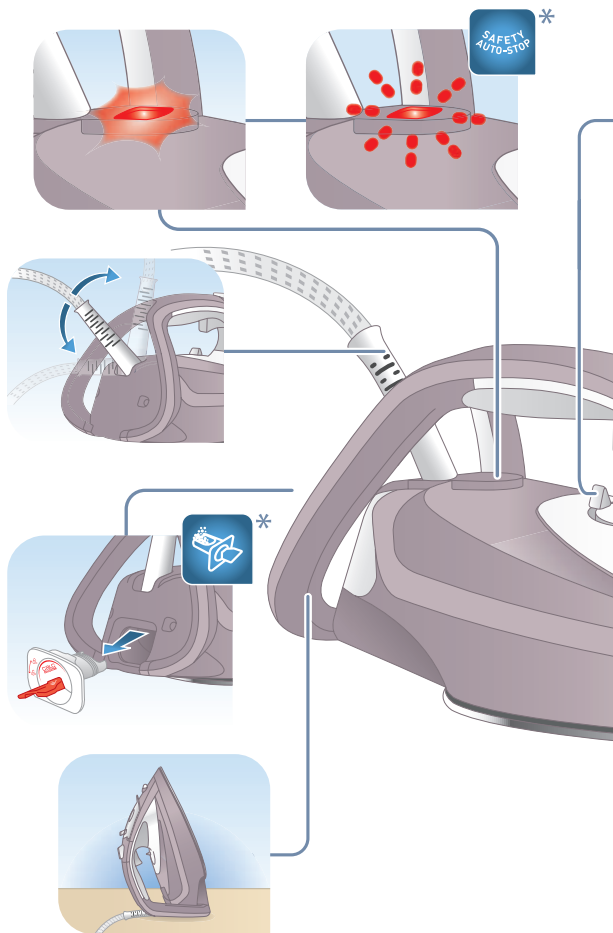

* EN Depending on model / FR Selon modèle / ES Según modelo

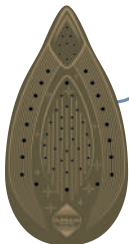
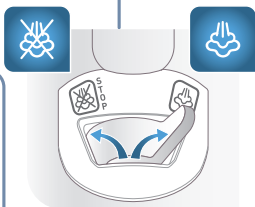
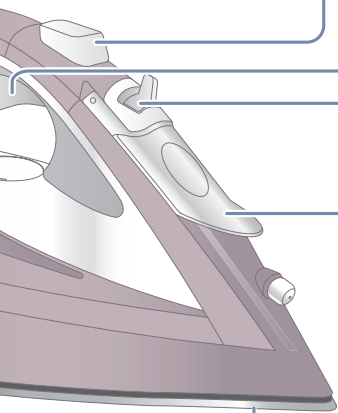
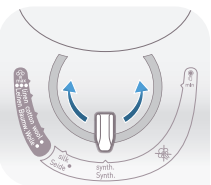

1.



1.

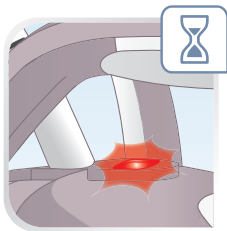
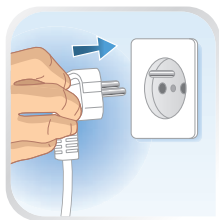
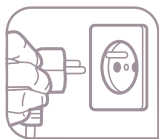

2.

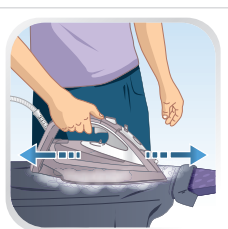
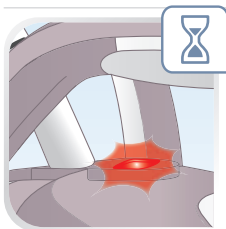
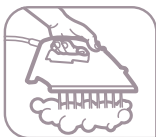

* EN Depending on model / FR Selon modèle / ES Según modelo



2.

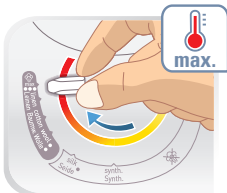



2.

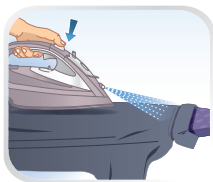
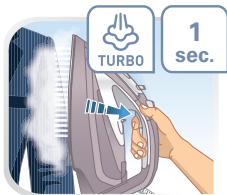
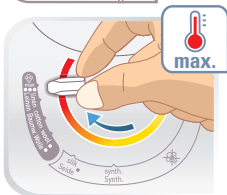
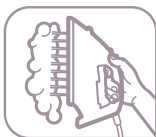



2.

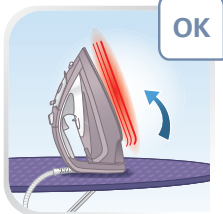

* EN Depending on model / FR Selon modèle / ES Según modelo

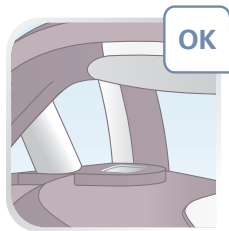
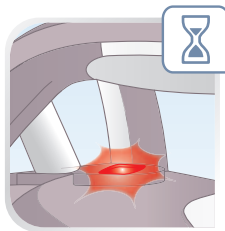
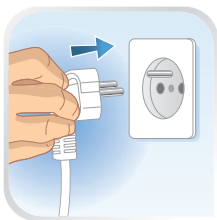

2.



...

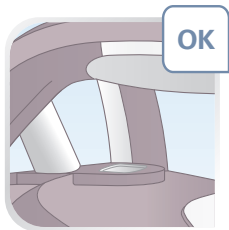
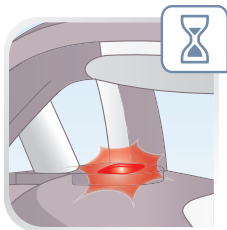
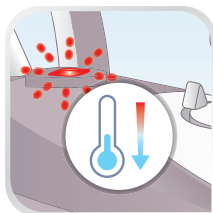
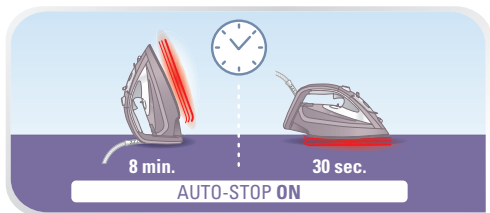



3.

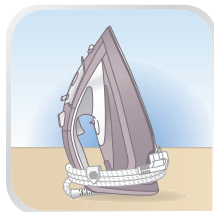
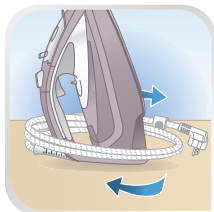
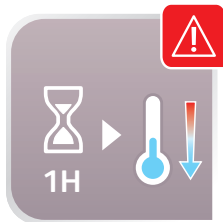
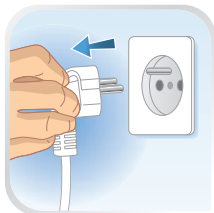



3.

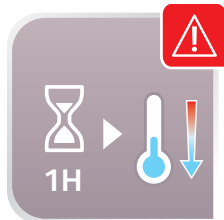
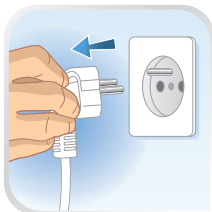

* EN Depending on model / FR Selon modèle / ES Según modelo



3.



* * EN Year / FR An / ES Año



3.

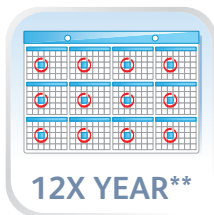

* * EN Year / FR An / ES Año



3.

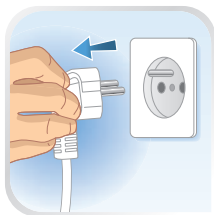
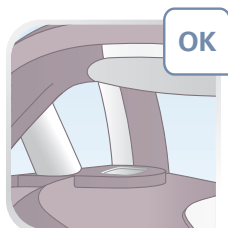
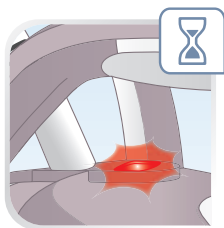
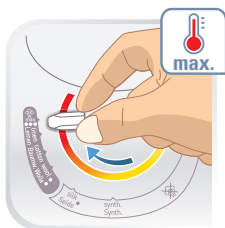
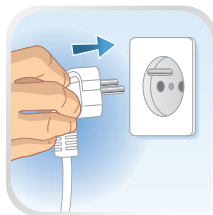

* * EN Year / FR An / ES Año

3.

