

# Rowenta

## MANEIS

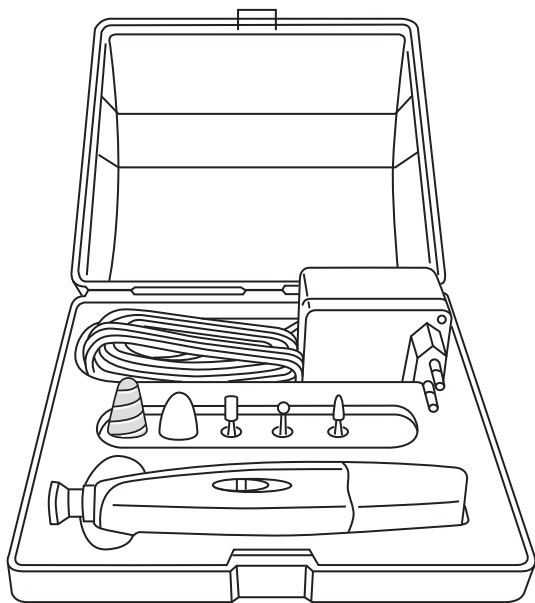

Gebrauchsanweisung

Notice d'emploi

Istruzioni per l'uso

Modo de empleo

Modo de utilização

Kullanım kılavuzu

Инструкция по использованию

Instructions for use

Εγχειρίδιο χρήσης

Інструкція з використання

1800115793/33-09

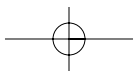
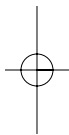
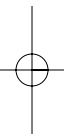

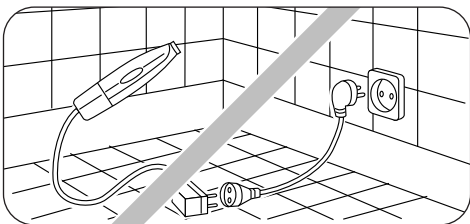
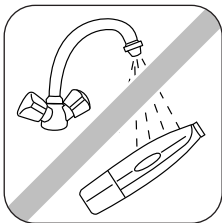
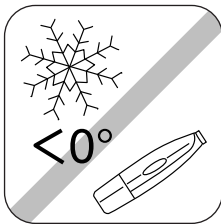
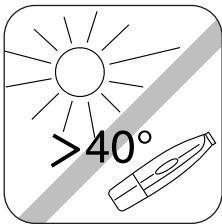

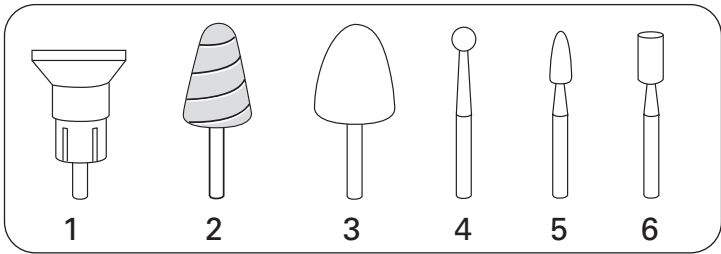
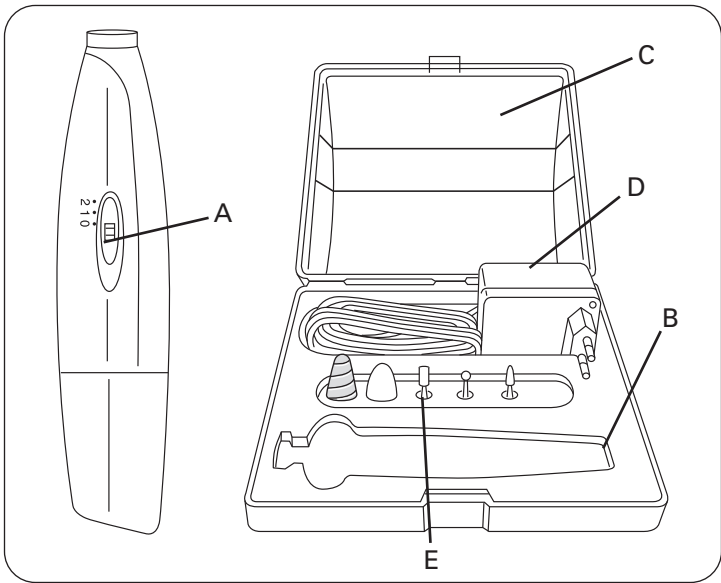

**D** BESCHREIBUNG IHRES GERÄTS

- |                             |                                  |
|-----------------------------|----------------------------------|
| A- Schalter Ein/Aus         | 1 – Feine Saphirscheibe          |
| B- Produkt- und Zubehörfach | 2 – Saphirkegel mit Spiralrelief |
| C- Gerätekoffer             | 3 – Filzkegel                    |
| D- Transformator            | 4 – Runde Saphirfräse            |
| E- Zubehör (6):             | 5 – Flammenfräse                 |
|                             | 6 – Zylinderfräse                |

**F** DESCRIPTION DE VOTRE APPAREIL

- |  |                                     |
|--|-------------------------------------|
| A- Bouton Marche/Arrêt                       | 1 - Disque saphir fin               |
| B- Logement du produit et de ses accessoires | 2 - Cône saphir avec relief spirale |
| C- Coffret de rangement                      | 3 - Cône feutre                     |
| D- Transformateur                            | 4 - Fraise saphir ronde             |
| E- Accessoires (6) :                         | 5 - Fraise flamme                   |
|  | 6 - Fraise cylindrique              |

**I** DESCRIZIONE DELL'APPARECCHIO

- |  |   |
|--|---|
| A- Pulsante Avvio/Arresto                          | 1 - Disco zaffiro fino                    |
| B- Alloggiamento del prodotto e dei suoi accessori | 2 - Cono in zaffiro con rilievo a spirale |
| C- Cofanetto di ordinamento                        | 3 - Cono feltro                           |
| D- Trasformatore                                   | 4 - Fresa zaffiro tonda                   |
| E- Accessori (6):                                  | 5 - Fresa fiamma                          |
|  | 6 - Fresa cilindrica                      |

**E** DESCRIPCIÓN DEL APARATO

- |   |                                     |
|---|-------------------------------------|
| A- Botón de Encendido/Apagado                     | 1 - Disco zafiro para limar         |
| B- Emplazamiento del producto y de sus accesorios | 2 - Cono zafiro con relieve espiral |
| C- Estuche  | 3 - Cono pulidor en fieltro         |
| D- Transformador                                  | 4 - Lima redonda de zafiro          |
| E- Accesorios (6):                                | 5 - Lima en forma de aguja          |
|   | 6 - Lima cilíndrica                 |

**P** DESCRIÇÃO DO APARELHO

- |   |  |
|---|--|
| A- Botão Ligar/Desligar                               | 1 - Disco de safira fino               |
| B- Compartimento do aparelho e respectivos acessórios | 2 - Ponta safira com relevo em espiral |
| C- Estojo de arrumação                                | 3 - Cone de feltro                     |
| D- Transformador                                      | 4 - Fresa de safira redonda            |
| E- Acessórios (6):                                    | 5 - Fresa em forma de chama            |
|   | 6 - Fresa cilíndrica                   |

**RF** ОПИСАНИЕ АППАРАТА

- |  |  |
|--|--|
| A- Кнопка Вкл./Выкл.                       | 1- Тонкий сапфировый диск                  |
| B- Место для изделия и его принадлежностей | 2- Сапфировый конус со спиральным рельефом |
| C- Коробка для хранения                    | 3- Фетровый конус                          |
| D- Трансформатор                           | 4- Круглая сапфировая фреза                |
| E- Принадлежности (6):                     | 5- Фреза "пламя"                           |
|  | 6- Цилиндрическая фреза                    |

## T CİHAZINIZIN TANIMLANMASI

- |                                     |                                |
|-------------------------------------|--------------------------------|
| A- Çalıştırma / Durdurma butonu     | 1- İnce safir disk             |
| B- Ürünün ve aksesuarlarının yuvası | 2- Spiral kabartılı safir koni |
| C- Yerleştirme kutusu               | 3- Fötr koni                   |
| D- Transformatör                    | 4- Yuvarlak safir freze        |
| E- Aksesuarlar (6) :                | 5- Alev frezesi                |
|                                     | 6- Silindirik şekilde freze    |

## GB PRODUCT DESCRIPTION

- |   |                                      |
|---|--------------------------------------|
| A- On/off switch                                | 1 - Thin sapphire disc               |
| B- Casing for the appliance and its accessories | 2 - Sapphire cone with spiral relief |
| C- Storage box                                  | 3 - Felt Cone                        |
| D- Transformer                                  | 4 - Round sapphire cutter            |
| E- Accessories (6):                             | 5 - Flame cutter                     |
|   | 6 - Cylindrical cutter               |

## GR ΠΕΡΙΓΡΑΦΗ ΤΗΣ ΣΥΣΚΕΥΗΣ

- |  |   |
|--|---|
| A- Κουμπί On/Off                                   | 1 - Λεπτός δίσκος ζαφειριού                 |
| B- Αποθήκευση της συσκευής και των εξαρτημάτων της | 2 - Κώνος ζαφειριού με σπειροειδές ανάγλυφο |
| C- Κουτί αποθήκευσης                               | 3 - Κώνος με επίστρωση τσόχας               |
| D- Μετασχηματιστής                                 | 4 - Στρογγυλή λίμα ζαφειριού                |
| E- Εξαρτήματα (6):                                 | 5 - Λίμα σε σχήμα φλόγας                    |
|  | 6 - Κυλινδρική λίμα                         |

## UA ОПИС ПРИЛАДУ

- |   |   |
|---|---|
| A- Кнопка Ввімкнення/Вимкнення          | 1 - Дрібнозернистий сапфіровий диск         |
| B- Відсік для виробу та його аксесуарів | 2 - Сапфіровий конус із спіральним рельєфом |
| C- Коробка для зберігання               | 3 - Конус із фетру                          |
| D- Мережний адаптер                     | 4 - Кругла сапфірова фреза                  |
| E- Аксесуари (6):                       | 5 - Фреза «полум'я»                         |
|   | 6 - Циліндрична фреза                       |

Vor dem Gebrauch die Gebrauchsanleitung und die Sicherheitshinweise aufmerksam lesen.



## 1- SICHERHEITSHINWEISE

• Voor uw veiligheid beantwoordt dit apparaat aan de toepasselijke normen en regelgevingen (Richtlijnen Laagspanning, Elektromagnetische Compatibiliteit, Milieu...).

• Wanneer het apparaat in een badkamer gebruikt wordt, haal dan de stekker uit het stopcontact na het gebruik, omdat water gevaarlijk kan zijn, zelfs wanneer het apparaat uitgeschakeld is.

• Dit apparaat is niet bedoeld om zonder hulp of toezicht gebruikt te worden door kinderen of andere personen, indien hun fysieke, zintuiglijke of mentale vermogen hen niet in staat stellen dit apparaat op een veilige wijze te gebruiken, tenzij zij van tevoren instructies hebben ontvangen betreffende het gebruik van dit apparaat door een verantwoordelijke persoon.

Er moet toezicht zijn op kinderen zodat zij niet met het apparaat kunnen spelen.

• Gebruik het apparaat niet meer en neem contact op met een erkende Servicedienst indien:

- het apparaat gevallen is

- het niet meer normaal werkt.

• De stekker moet uit het stopcontact gehaald worden: - vóór het reinigen en onderhoud van het apparaat

- bij storingen tijdens het gebruik

- zodra u het apparaat niet meer gebruikt.

• Controleer of de netspanning van uw elektrische installatie overeenkomt met die van uw apparaat. Elke verkeerde aansluiting kan onomkeerbare schade veroorzaken, die niet door de garantie wordt gedekt.

• Zorg bij de montage van de accessoires, dat deze goed in de daarvoor bestemde ruimte worden ingevoerd voor een perfecte sluiting.

• Gebruik alleen de accessoires die bij het apparaat worden geleverd. Elke afwijking van het gebruik zoals die in de gebruiksaanwijzing voorgeschreven is, is verboden.

• Het apparaat moet uitgeschakeld worden:

- alvorens het schoon te maken of te onderhouden.

- in geval van functiestoringen

- zodra u het niet meer gebruikt

• Nimmer uw apparaat met natte handen of in de buurt van water in een badkuip, wastafel douche of andere bak gebruiken...

• Het apparaat dient uitsluitend met het meegeleverde voedingsblok gebruikt te worden, de stekker hiervan moet na gebruik uit het stopcontact gehaald worden, het moet eenvoudig toegankelijk zijn en altijd binnenshuis gebruikt worden.

• Gebruik uw apparaat nooit wanneer u natte handen hebt of in aanwezigheid van water in badkuipen, wasbakken of andere recipiënten...

• Belangrijk: het apparaat en de adapter mogen niet in water ondergedompeld worden noch onder water gehouden worden.

• Geen verlengsnoer in uw badkamer gebruiken.

• Laat uw apparaat niet gedurende een lange tijd beneden 0 °C en boven 35°C (bijvoorbeeld achter een raam, in de volle zon).

• Stel het apparaat niet lange tijd bloot aan directe zonnestraling.

• Verwijder het snoer, het apparaat en accessoires van elke warmtebron.

• Het apparaat nooit gebruiken bij functiestoornissen, en ook niet wanneer het gevallen is (de onzichtbare schade kan gevaarlijk zijn voor uw veiligheid).

• Wanneer het apparaat functioneert, mag het niet in contact komen met kleren of een ander voorwerp, om elke risico van letsel of vastlopen te voorkomen.

• Om uw ogen te beschermen tegen een eventueel projectieeffect, raden wij u aan het apparaat niet te dicht bij uw ogen te gebruiken, of een beschermbril te dragen.

• Een nauwlettend toezicht is nodig wanneer het apparaat gebruikt wordt op of in aanwezigheid van kinderen of gehandicapte personen.

• Het apparaat en haar accessoires nooit onder handbereik van kinderen laten.

• De gebruiksadviezen worden ter informatie verstrekt, en kunnen niet de verantwoordelijkheid van Rowenta aanspreken wanneer het resultaat niet overeenstemt met de wens van de consument.

• Voor elke functiestoornis, raadpleeg dan de paragraaf "in geval van problemen" of neem contact op met uw onze consumentendienst of uw detailhandelaar.

**GARANTIE:** Dit apparaat is alleen bestemd voor huishoudelijk gebruik. Het kan niet voor bedrijfsmatige doeleinden gebruikt worden. De garantie is niet geldig in geval van een oneigenlijk gebruik.

## 2- WICHTIGE HINWEISE!

**D**

- Das Gerät nicht an Stellen mit Schwellungen, Verbrennungen, Entzündungen, Hautausschlag, Verletzungen oder auf empfindlicher Haut verwenden.
- Die Anwendung muss angenehm sein. Wenn Sie Schmerzen verspüren, ist die Anwendung zu unterbrechen und ein Arzt zu konsultieren.
- Wenn Sie unter Diabetes oder einer anderen Krankheit leiden, holen Sie vor der Verwendung des Geräts den Rat Ihres Arztes ein.
- Wenn Sie unter Pilzkrankungen leiden, darauf achten, das Zubehör gut zu reinigen (oder sogar zu desinfizieren), um die Erkrankung nicht auf die anderen Mitglieder Ihrer Familie zu übertragen, die das Gerät verwenden möchten.

## 3- ANWENDUNG

- **Versorgungsspannung:** 230 V.
- 2 Geschwindigkeitsstufen:
  - Position 1: langsame Geschwindigkeit für die Endbehandlung und die Behandlung schwieriger Stellen
  - Position 2: normale Geschwindigkeit zum Feilen und Polieren des Nagels.
- **Jede Anwendung langsam beginnen und die Geschwindigkeit je nach Bedarf erhöhen.**

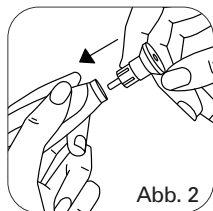

**Achtung!** Achten Sie stets darauf, den Gerätestecker zu ziehen, wenn Sie die Aufsätze aufstecken, lassen Sie ferner die Aufsatzteile korrekt in Ihrem Sitz einrasten (den Aufsatz andrücken, bis Sie einen Widerstand spüren (Abb. 2).

### **Empfehlung:**

Für eine bessere Wirksamkeit, die Aufsätze auf trockener Haut und trockenen Nägeln verwenden.

## EINFACHE UND WIRKSAME GESTEN...



### **Saphirscheibe**

- **Kürzen Sie** Finger- und Zehennägel und verleihen Sie Ihren **natürlichen** oder **künstlichen** Nägeln eine perfekte Form.
- Führen Sie die Scheibe entlang des Nagels und feilen Sie immer nur in eine Richtung!
- Für ein einfaches Feilen der Fingernägel können Sie die Unterseite des Nagels auf den Rand der Saphirscheibe legen und Ihren Nagel dann nach und nach gegen die Scheibe gedrückt aufrichten.

• Durch eine regelmäßige Verwendung der Scheibe werden Ihre Nägel weniger brüchig. Dem Einwachsen der Nägel wird vorgebeugt, indem Sie definitiv auf **Zangen** und **Scheren verzichten!**



D

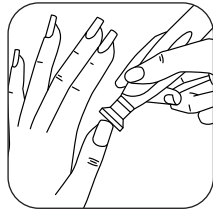
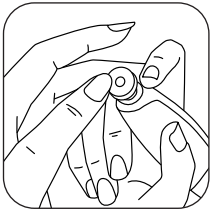

#### Saphirkegel mit Spiralrelief

- Sanftes Entfernen von Hornhaut und Schwielen
- Den Kegel über die gesamte zu behandelnde Zone führen und den Vorgang nach einigen Tagen wiederholen, bis Hornhaut und Schwielen vollständig verschwunden sind.

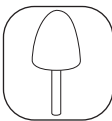
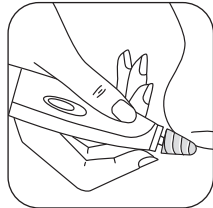

#### Filzkegel

- Zum **Glätten** des Nagelrands und **Polieren** der Nageloberfläche durch Entfernen von Unebenheiten.
- Durch eine regelmäßige Massage der Nägel mit dem Filzkegel werden die Nägel wieder schön und geschmeidig.
- Sorgt für glänzende Nägel.

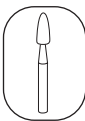
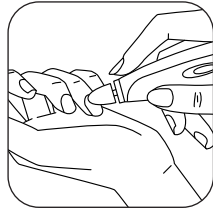

#### Flammenfräse

- **Mit langsamer Geschwindigkeit verwenden!**
- Zum einfachen Entfernen unschöner, abgestorbener Haut auf den Nägeln und rund um die Nagel (Nagelhaut).
- Zur Vorbeugung gegen eingewachsene Nägel:
- Den eingewachsenen Nagel sanft schrittweise freilegen und dabei gut auf die Position der Hand und des Geräts achten (Position gegenüber des Nagels: siehe Abbildung rechts).

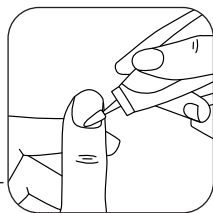

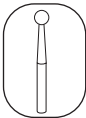

### Runde Saphirfräse Mit langsamer Geschwindigkeit verwenden!

- Hühneraugen vorsichtig mit kleinen wiederholten Berührungen behandeln.

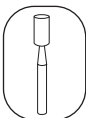
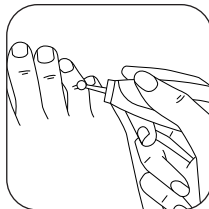

### Zylinderfräse

- Zum **Feilen** der Oberfläche zu dicker Nägel oder **Polieren** ungleichmäßiger oder gerillter Nägel.
- Ideal für die Fußnägel.

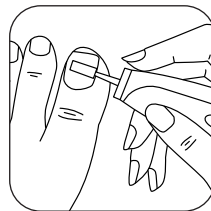

## 4- PFLEGE

### • ACHTUNG! Vor dem Reinigen stets den Gerätestecker ziehen!

- Das Gerät nie in Wasser tauchen.
- Ihr Gerät benötigt sehr wenig Pflege. Sie können es mit einem trockenen oder leicht feuchten Lappen reinigen. Nie Lösungsmittel oder ähnliches verwenden!
- Zubehör: aus Edelstahl und Saphir von professioneller Qualität. Wir empfehlen, sie nach jeder Benutzung mit einer kleinen Bürste und flüssiger Seife zu reinigen und alle Ablagerungen von dem Zubehör zu entfernen (außer vom Filzkegel). Die Zubehörteile sollten regelmäßig 5 bis 10 Minuten lang in 70° oder 90° Alkohol gelegt werden (außer dem Filzkegel).
- Die gereinigten Teile gut trocknen.

## 5- TUN SIE ETWAS FÜR DEN UMWELTSCHUTZ!



- ① Ihr Gerät enthält zahlreiche wieder verwertbare oder recyclebare Materialien.
- ➔ Bringen Sie das Gerät zur Entsorgung zu einer Sammelstelle oder zu einem zugelassenen Kundendienstcenter. Ihrer Stadt oder Gemeinde

## 6- UMWELTSCHUTZ

### • « Mein Aufsatz hält nicht mehr! » :

- 1- Das Gerät in diesem Zustand nicht verwenden.
- 2- Wenden Sie sich an einen Kundendienstservice.

### • « Der Aufsatz lässt sich nicht einführen! » :

Stellen Sie sicher, dass die Öffnung durch nichts verstopft wird und bringen Sie den Aufsatz erneut an.

Lire attentivement le mode d'emploi ainsi que les consignes de sécurité avant toute utilisation.

**F**

## 1- CONSEILS DE SECURITE

- Pour votre sécurité, cet appareil est conforme aux normes et réglementations applicables (Directives Basse Tension, Compatibilité Electromagnétique, Environnement...).
- Lorsque l'appareil est utilisé dans une salle de bains, débranchez le après usage car la proximité de l'eau peut présenter un danger même lorsque l'appareil est arrêté;
- Cet appareil n'est pas prévu pour être utilisé par des personnes (y compris les enfants) dont les capacités physiques, sensorielles ou mentales sont réduites, ou des personnes dénuées d'expérience ou de connaissance, sauf si elles ont pu bénéficier, par l'intermédiaire d'une personne responsable de leur sécurité, d'une surveillance ou d'instructions préalables concernant l'utilisation de l'appareil. Il convient de surveiller les enfants pour s'assurer qu'ils ne jouent pas avec l'appareil.
- Vérifiez que la tension de votre installation électrique corresponde à celle de votre appareil. Toute erreur de branchement peut causer des dommages irréversibles, qui ne sont pas couverts par la garantie.
- N'utilisez pas votre appareil et contactez un Centre Service Agréé si : votre appareil est tombé, s'il ne fonctionne pas normalement.
- L'appareil doit être débranché : avant le nettoyage et l'entretien, en cas d'anomalie de fonctionnement, dès que vous avez terminé de l'utiliser.
- Lors du montage des accessoires, veillez à bien les enclencher dans leur logement pour une parfaite fixation.
- N'utilisez que les accessoires fournis avec l'appareil. Toute utilisation autre que celle préconisée dans la notice est interdite.
- L'appareil doit être débranché :
  - avant le nettoyage et l'entretien.
  - en cas d'anomalie de fonctionnement
  - dès que vous avez terminé de l'utiliser
- N'utilisez jamais votre appareil avec les mains mouillées ou à proximité de l'eau contenue dans des baignoires, lavabos, douches ou autres récipients...
- L'appareil doit être exclusivement utilisé avec le bloc d'alimentation fourni, celui-ci doit être débranché après usage, il doit être facilement accessible, il doit être utilisé à l'intérieur de votre domicile.
- Important : l'appareil et l'adaptateur ne doivent pas être immergés ni être passés sous l'eau.
- Ne pas utiliser de prolongateur électrique dans votre salle de bain.
- Ne pas laisser l'appareil durant un temps prolongé à des températures inférieures à 0°C et supérieures à 35°C (sous une vitre en plein soleil par exemple).
- Ne pas exposer longuement l'appareil aux effets directs des rayons solaires.
- Eloignez cordon, appareil et accessoires de toutes sources de chaleur.
- Ne jamais utiliser l'appareil en cas d'anomalies de fonctionnement, ni après une chute (des dommages non visibles peuvent être préjudiciables à votre sécurité).
- Lorsque l'appareil est en marche, il ne doit pas rentrer en contact avec les vêtements ou autre objet, afin d'éviter tout risque de blessure ou de blocage.
- Pour protéger vos yeux de projections éventuelles, nous vous recommandons de ne pas utiliser l'appareil trop près du visage, voire d'utiliser des lunettes de protection.
- Une surveillance étroite est nécessaire lorsque l'appareil est utilisé sur ou en la présence d'enfants ou de personnes invalides.
- Ne jamais laisser l'appareil et ses accessoires à la portée des enfants.
- Les conseils d'utilisation sont donnés à titre indicatif et n'engagent pas la responsabilité de Rowenta en cas de résultat non conforme aux souhaits de l'utilisateur.
- Pour tout défaut de fonctionnement, reportez-vous au paragraphe « en cas de problème » ou contactez notre service consommateur ou votre revendeur.

**GARANTIE :** Votre appareil est destiné à un usage domestique seulement. Il ne peut être utilisé à des fins professionnelles. La garantie devient nulle et invalide en cas d'utilisation incorrecte.

## 2- RECOMMANDATIONS IMPORTANTES !

- **Ne pas utiliser l'appareil sur les zones présentant un gonflement, une brûlure, une inflammation, des éruptions cutanées, une blessure ou sur une peau fragilisée.**
- **L'utilisation doit être agréable. Si vous ressentez des douleurs, il convient d'interrompre et de prendre conseil auprès de votre médecin.**
- **Si vous souffrez de diabète ou de toute autre maladie, demandez conseil à votre médecin avant d'utiliser l'appareil.**
- **Si vous souffrez de mycoses, veillez à bien nettoyer les accessoires (voire les désinfecter) pour ne pas transmettre les maladies aux autres membres de votre famille qui souhaitent utiliser l'appareil.**

## 3- UTILISATION

- **Alimentation** : 230 V.

- 2 vitesses :

- Position 1 : vitesse lente pour la finition et le traitement des zones délicates

- Position 2 : vitesse normale pour limer et polir l'ongle.

- **Commencez lentement chaque application et augmentez la vitesse en fonction de vos besoins.**

**Attention ! Veillez à toujours débrancher l'appareil lors du montage des accessoires et à bien les enclencher** dans leur logement (bien pousser l'accessoire jusqu'à ressentir une résistance Fig.2).

### Recommandation :

Utiliser les accessoires sur une peau et ongle bien secs, pour une meilleure efficacité.

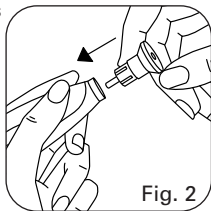

Fig. 2

## DES GESTES SIMPLES ET EFFICACES...



### Disque Saphir

- **Raccourcissez** les ongles des mains et des pieds et donnez une forme parfaite à vos ongles **naturels** ou **artificiels**.
- Passez le disque le long de l'ongle en ne limant que dans une seule direction !
- Pour limer les ongles des mains avec aisance, vous pouvez poser le dessous de l'ongle contre la collerette du disque saphir, puis redresser votre ongle peu à peu, toujours en appui contre le disque.
- Une utilisation régulière du disque rendra vos ongles moins cassants et **préviendra de l'ongle incarné** en renonçant définitivement à la pince et aux ciseaux !

F

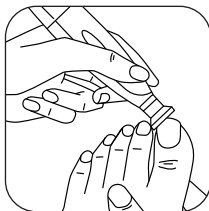
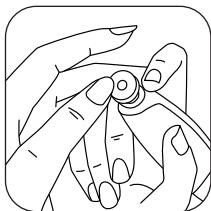

### Cône saphir avec relief spirale

- **Éliminez** corne, callosités et durillons en douceur.
- Passez le cône sur toute la surface à traiter et répétez l'opération, après quelques jours, jusqu'à disparition complète.

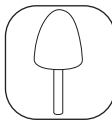
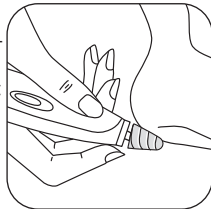

### Cône feutre

- Pour **lisser** les bords des ongles et **polir** la surface des ongles en éliminant les imperfections.
- De plus, un massage régulier des ongles avec le cône feutre leur rendra souplesse et beauté.

- Permet également de faire briller l'ongle.

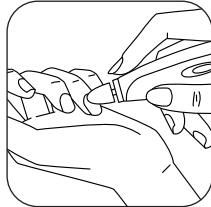

### Fraise flamme

#### Vitesse lente conseillée !

- **Pour éliminer** facilement les peaux mortes inesthétiques qui recouvrent ou entourent l'ongle (cuticules).
- **Pour prévenir** de l'ongle incarné :
- **Dégagez** en douceur l'ongle incarné en procédant par étapes en observant bien la position de la main et de l'appareil (position face à l'ongle : voir Figure ci-contre).

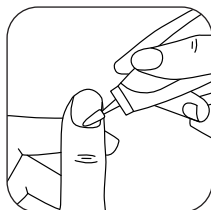

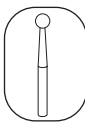

### Fraise saphir ronde

#### Vitesse lente conseillée !

- Traiter avec précaution le cor et l'œil-de-perdrix, par petites touches répétées.



F

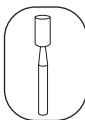

### Fraise cylindrique

- Pour **limer** la surface trop épaisse de l'ongle ou **polir** une surface irrégulière ou striée (lignifiée).
- Idéal pour les ongles des pieds.



## 4- ENTRETIEN

### • ATTENTION ! toujours débrancher l'appareil avant de le nettoyer.

- Ne plongez jamais votre appareil dans l'eau.
- Votre appareil nécessite très peu d'entretien. Vous pouvez le nettoyer à l'aide d'un chiffon sec ou légèrement humide. Ne jamais appliquer un produit dissolvant ou équivalent !
- Accessoires : en acier inoxydable et saphir de qualité professionnelle. Nous vous recommandons de les nettoyer après chaque utilisation avec une petite brosse et du savon liquide, en enlevant tous les dépôts sur l'accessoire (sauf le cône feutre). De plus, veillez à laisser tremper l'accessoire régulièrement, 5 à 10 minutes, dans de l'alcool à 70° ou 90° (sauf le cône feutre).
- Prenez bien soin de sécher les parties que vous venez de nettoyer.

## 5- PARTICIPONS À LA PROTECTION DE L'ENVIRONNEMENT !



- ① Votre appareil contient de nombreux matériaux valorisables ou recyclables.
- ➡ Confiez celui-ci dans un point de collecte ou à défaut dans un centre service agréé pour que son traitement soit effectué.

## 6- EN CAS DE PROBLEME

### • « Mon accessoire ne tient plus ! » :

- 1- N'utilisez-pas l'appareil en l'état.
- 2- Adressez-vous à une station SAV.

### • « L'accessoire ne s'engage pas ! » :

Assurez-vous que rien n'obstrue l'ouverture et repositionnez l'accessoire.

Prima di utilizzare l'apparecchio, leggere attentamente le istruzioni e le consegne di sicurezza. 

## 1- NORME DI SICUREZZA

- Per garantire la vostra sicurezza, questo apparecchio è conforme alle norme e ai regolamenti vigenti (direttive sulla bassa tensione, compatibilità elettromagnetica, ambiente...).
- Se l'apparecchio viene utilizzato in bagno, dopo il suo utilizzo scollegarlo dalla presa di corrente poiché la vicinanza all'acqua può costituire un pericolo anche ad apparecchio spento.
- Questo apparecchio non è destinato all'uso da parte di persone (bambini inclusi) le cui abilità fisiche, sensoriali o mentali risultino ridotte o che siano prive dell'esperienza o delle conoscenze necessarie, fatto salvo il caso in cui una persona responsabile della loro sicurezza provveda alla sorveglianza o le abbia precedentemente istruite sulle modalità d'uso dell'apparecchio. Sorvegliare i bambini per evitare che giochino con l'apparecchio.
- Verificare che la tensione dell'impianto elettrico corrisponda a quella dell'apparecchio. Qualsiasi errore di collegamento elettrico può causare danni irreversibili, non coperti dalla garanzia.
- Non utilizzare l'apparecchio e contattare un Centro Assistenza autorizzato se l'apparecchio è caduto o se non funziona normalmente.
- L'apparecchio deve essere scollegato dall'alimentazione: prima delle operazioni di pulizia e manutenzione, in caso di anomalia di funzionamento, appena terminato il suo utilizzo.
- Durante la fase di montaggio degli accessori, assicurarsi di inserirli nei loro alloggiamenti per un perfetto fissaggio.
- Utilizzare esclusivamente gli accessori forniti in dotazione con l'apparecchio. È vietato ogni utilizzo diverso da quello indicato.
- L'apparecchio deve essere scollegato dall'alimentazione:
  - prima delle operazioni di pulizia e manutenzione
  - in caso di anomalia di funzionamento
  - appena terminato il suo utilizzo
- Non utilizzare mai l'apparecchio con le mani bagnate o vicino ad acqua contenuta in vasche, lavabi, docce o altri recipienti...
- L'apparecchio deve essere utilizzato esclusivamente con il trasformatore di alimentazione fornito che deve essere scollegato dopo l'utilizzo e sistemato in un luogo facilmente accessibile. Solo per uso domestico.
- Importante: non immergere né passare sotto acqua corrente l'apparecchio e l'adattatore.
- Non utilizzare prolunghe elettriche nel bagno.
- Non lasciare l'apparecchio esposto troppo a lungo a temperature inferiori ai 0°C e superiori ai 35°C (ad esempio dietro un vetro sotto il sole).
- Non esporre troppo a lungo l'apparecchio ai raggi solari.
- Tenere lontano cavo, apparecchio e accessori da qualsiasi fonte di calore.
- Non utilizzare mai l'apparecchio in caso di anomalie di funzionamento né dopo una sua caduta (danni non visibili dell'apparecchio possono compromettere la sicurezza).
- Quando l'apparecchio è acceso, non deve entrare in contatto con vestiti o un qualsiasi altro oggetto, al fine di evitare ogni possibile rischio di ferita o blocco dell'apparecchio.
- Per proteggere gli occhi da eventuali schizzi, si consiglia di non utilizzare l'apparecchio troppo vicino al viso oppure di utilizzare degli occhiali di protezione.
- Prestare particolare attenzione in caso di utilizzo su o in presenza di bambini o persone disabili.
- Non lasciare l'apparecchio e gli accessori alla portata dei bambini.
- I consigli di utilizzo sono forniti a puro titolo indicativo e non vincolano Rowenta ad alcuna responsabilità in caso di risultato non conforme alle attese dell'utente.
- In caso di difetti di funzionamento, consultare il paragrafo "In caso di problemi" o contattare il nostro servizio clienti o il rivenditore.

**GARANZIA:** Il vostro apparecchio è destinato esclusivamente ad uso domestico e non può essere utilizzato per scopi professionali. La garanzia non è valida in caso di utilizzazione non conforme a quella indicata nel libretto.

## 2- RACCOMANDAZIONI IMPORTANTI !

- Non utilizzare l'apparecchio sulle parti del corpo che presentano gonfiamenti, bruciate, infiammazioni, eruzioni cutanee, ferite oppure su pelli indebolite.
- L'utilizzazione deve essere piacevole. In presenza di dolori, si consiglia di interrompere l'operazione e rivolgersi al medico di fiducia.
- In caso di diabete o qualsiasi altra malattia, si consiglia di rivolgersi al proprio medico prima di utilizzare l'apparecchio .
- In caso di micosi, è necessario pulire con cura gli accessori (eventualmente disinfettare) per non trasmettere la malattia agli altri membri della famiglia che desiderino utilizzare l'apparecchio.

## 3- UTILIZZAZIONE

- **Alimentazione:** 230 V.
- 2 velocità
  - Posizione 1: velocità lenta per la rifinitura ed il trattamento delle parti delicate
  - Posizione 2: velocità normale per limare e lucidare le unghie.

• **Cominciare lentamente ogni applicazione ed aumentare la velocità secondo le necessità particolari.**

**Attenzione! Ricordarsi sempre di scollegare l'apparecchio nel momento del montaggio degli accessori, e di inserirli correttamente nel loro alloggiamento (spingere a fondo l'accessorio fino ad incontrare una resistenza Fig. 2).**

### Raccomandazione:

Per ottenere un migliore risultato, utilizzare gli accessori su una pelle e unghia completamente asciutte.

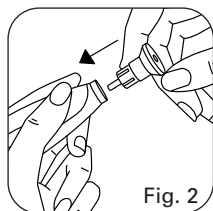

Fig. 2

## GESTI SEMPLICI ED EFFICACI...

### Disco Zaffiro



- **Accorciate** le unghie di mani e piedi e date una forma perfetta alle vostre unghie, naturali od artificiali.
- Passate il disco su tutta l'unghia limando solo in una direzione !
- Per limare con facilità le unghie delle mani, posate la parte inferiore dell'unghia sulla flangia del disco di zaffiro e sollevate progressivamente l'unghia sempre appoggiandola sul disco.

Se utilizzerete con regolarità il disco, le vostre unghie diventeranno meno fragili, e potrete **prevenire l'unghia incarnata** senza dover più ricorrere a tronchesina e forbici !



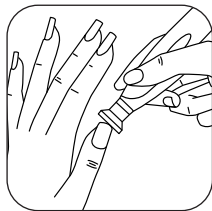
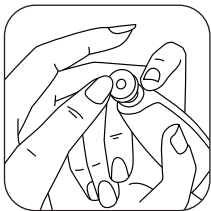

### Cono in zaffiro con rilievo a spirale

- **Eliminate** agevolmente corni, callosità e duri.
- Fate scorrere il cono su tutta la parte da trattare, ripetendo l'operazione dopo qualche giorno fino a farli scomparire completamente.

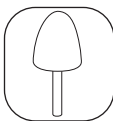

### Cono feltro

- Per **lisciare** gli orli delle unghie e lucidarne la superficie eliminandone le imperfezioni.
- Inoltre, massaggiando regolarmente le unghie con il cono feltro restituirte loro morbidezza e bellezza.
- Ottenendo anche un'unghia brillante.

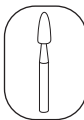
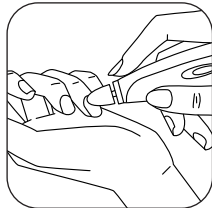

### Fresa fiamma

**Velocità consigliata : lenta !**

- **Per eliminare** con facilità le antiestetische pelli morte che ricoprono o circondano l'unghia (cuticole).
- **Per prevenire** l'unghia incarnata : liberate dolcemente e lentamente l'unghia incarnata osservando attentamente la posizione della mano e dell'apparecchio (posizione rispetto all'unghia : cfr. figura a lato).

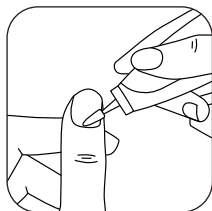

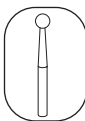

#### Fresa zaffiro tonda

**Velocità consigliata : lenta !**

- **Trattare** con precauzione, con ripetuti piccoli tocchi, il callo e l'occhio di pernice.

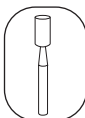
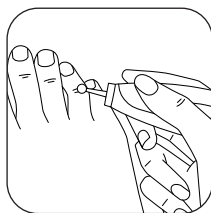

#### Fresa cilindrica

- Per **limare** la superficie troppo spessa dell'unghia o **lucidare** una superficie irregolare o stritata (lignificata)
- Ideale per per le unghie dei piedi

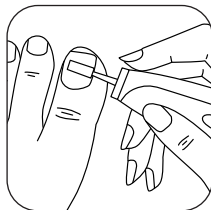

## 4- MANUTENZIONE

• **ATTENZIONE** Ricordarsi sempre di **scollegare l'apparecchio prima di procedere alla sua pulizia.**

- Non immergere mai l'apparecchio nell'acqua.
- Il vostro apparecchio necessita solo una minima manutenzione. E possibile pulirlo con un panno asciutto o leggermente umido.
- Non aggiungere mai prodotti solventi o simili !
- Accessori: in acciaio inox e zaffiro di qualità professionale. Consigliamo di pulirli dopo ogni utilizzo con una spazzola e sapone liquido rimuovendo ogni deposito dall'accessorio (ad esclusione del cono in feltro). Inoltre, lasciate che l'accessorio si imbeva regolarmente da 5 a 10 minuti in alcool a 70° o 90° (ad esclusione del cono in feltro).
- Assicurarsi che dopo essere state pulite le parti siano asciutte.

## 5- CONTRIBUIAMO ALLA PROTEZIONE DELL'AMBIENTE!



- ① L'apparecchio contiene numerosi materiali valorizzabili o riciclabili.
- ➡ Portatelo in un punto di raccolta, o in sua mancanza, in un centro assistenza autorizzato affinché venga effettuato il trattamento più opportuno.

## 6- IN CASO DI PROBLEMI

• « **Il mio accessorio non funziona più !** » :

- 1- Non utilizzare mai l'apparecchio nello stato.
- 2- Rivolgersi ad un centro assistenza.

• « **L'accessorio non s'inserisce !** » :

Assicurarsi che l'apertura non sia ostruita e posizionare nuovamente l'accessorio.

Lea detenidamente el modo de empleo así como las consignas de seguridad antes de cualquier uso.



## 1- CONSEJOS DE SEGURIDAD

- Por su seguridad, este aparato cumple las normas y reglamentaciones aplicables (Directivas de Baja Tensión, Compatibilidad Electromagnética, Medio Ambiente...).
- Cuando utilice el aparato en un cuarto de baño, desconéctelo después de utilizarlo, ya que la proximidad del agua puede presentar riesgos incluso con el aparato detenido.
- Este aparato no se ha diseñado para que lo utilicen personas (incluidos los niños) cuyas capacidades físicas, sensoriales o mentales estén reducidas, ni por personas sin la experiencia ni el conocimiento necesarios, excepto en caso de que estén supervisadas por una persona responsable de su seguridad o han recibido instrucciones relativas al uso del aparato. Se recomienda vigilar siempre a los niños para asegurarse de que no juegan con el aparato.
- Compruebe que la tensión de su red eléctrica corresponde con la del aparato. Cualquier error de conexión puede provocar daños irreversibles que no están cubiertos por la garantía.
- No utilice el aparato y contacte con un Centro de Servicio Autorizado si: su aparato ha caído al suelo, si no funciona normalmente.
- El aparato deberá desconectarse: antes de proceder a su limpieza y mantenimiento, en caso de anomalía en el funcionamiento, una vez que haya terminado de utilizarlo.
- Al montar los accesorios, procure engancharlos bien en su sitio para que queden perfectamente fijados.
- Utilice únicamente los accesorios suministrados con el aparato. Queda prohibido cualquier uso diferente del recomendado en las instrucciones.
- Hay que desconectar el aparato:
  - antes proceder a su limpieza y mantenimiento
  - en caso de anomalía en el funcionamiento
  - una vez que haya terminado de utilizarlo
- No utilice nunca el aparato con las manos mojadas o cerca del agua de bañeras, lavabos, duchas u otros recipientes...
- El aparato debe utilizarse exclusivamente con el bloque de alimentación suministrado, éste debe desconectarse después de utilizarlo, debe estar fácilmente accesible y utilizarse en el interior de su domicilio.
- Importante: el aparato y el adaptador no deben sumergirse ni pasarse por debajo del grifo.
- No utilizar ningún alargador eléctrico en el cuarto de baño.
- No dejar el aparato expuesto durante un tiempo prolongado a temperaturas inferiores a 0°C y superiores a 35°C (por ejemplo, detrás de un cristal a pleno sol).
- No exponer el aparato de manera prolongada a los efectos directos de los rayos solares.
- Mantenga alejado el cable, el aparato y los accesorios de cualquier fuente de calor.
- No utilice nunca el aparato en caso de anomalías de funcionamiento ni tras haber caído al suelo (daños no visibles pueden resultar perjudiciales para su seguridad).
- Cuando el aparato esté funcionando, no debe estar en contacto con las prendas de vestir ni con ningún otro objeto, para evitar cualquier riesgo de herida o de bloqueo.
- Para proteger los ojos de las eventuales salpicaduras, le recomendamos que no utilice el aparato demasiado cerca de la cara, y que se ponga incluso unas gafas de protección.
- Vigile el aparato atentamente cuando lo utilice en niños o en presencia de éstos o de personas inválidas.
- No deje nunca el aparato y sus accesorios al alcance de los niños.
- Los consejos de uso se ofrecen a título indicativo y no comprometen la responsabilidad de Rowenta en caso de un resultado no conforme con los deseos del usuario.
- En caso de fallos en el funcionamiento, consulte el apartado "en caso de problemas" o póngase en contacto con nuestro servicio al consumidor o con su vendedor habitual.

## GARANTÍA

**E**

Su aparato está destinado únicamente a un uso doméstico. No puede utilizarse para fines profesionales.

La garantía será nula y no válida en el caso de que se utilice en otras condiciones que las que se han aconsejado en este modo de empleo.

## 2- ¡RECOMENDACIONES IMPORTANTES !

- No utilice el aparato en zonas que estén hinchadas, quemadas, inflamadas, con erupciones cutáneas, sobre una herida o sobre una piel frágil.
- Su uso debe ser agradable. Si nota dolores conviene que interrumpa la sesión y que pida consejo a su médico.
- Si padece diabetes o cualquier otra enfermedad, pida consejo a su médico antes de utilizar el aparato.
- Si padece micosis, tenga cuidado y limpie cuidadosamente los accesorios (incluso desinfectelos) para evitar transmitir las enfermedades a los demás miembros de la familia que desean utilizar el aparato.

## 3- USO

- Suministro eléctrico: 230 V.

- 2 velocidades:

- Posición 1: velocidad lenta para el acabado y el cuidado de las zonas delicadas

- Posición 2: velocidad normal para limar y pulir la uña.

**Empiece lentamente cada aplicación y aumente la velocidad en función de sus necesidades.**

**¡Cuidado! Acuérdesse de desenchufar el aparato cada vez**

**que monta los accesorios y cerciórese de que se acoplan correctamente** en su emplazamiento (empuje el accesorio hasta que note una resistencia Fig.2).

### Recomendaciones:

Utilice los accesorios sobre la piel y la uña perfectamente secas para una mejor eficacia.

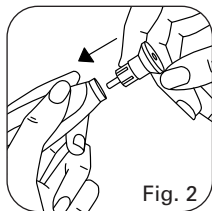

## GESTOS SENCILLOS Y EFICACES...



### Disco zafiro para limar

- Reduzca el tamaño de las uñas de las manos y los pies y dé una forma perfecta a sus uñas **naturales** o **artificiales**.
- Pase el disco por el contorno de la uña y lime sólo hacia una dirección.
- Para limar las uñas de las manos con facilidad, puede poner la parte de abajo de la uña contra la lima circular del disco zafiro, y luego levantar la uña poco a poco, manteniendo siempre el apoyo contra el disco.
- Si utiliza con regularidad el disco, sus uñas se romperán cada vez menos y **permitirá** prevenir la formación de uñeros, ya que renunciará definitivamente al cortaúñas y a las tijeras.

E

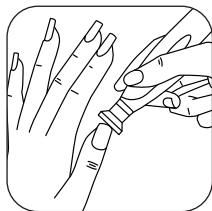
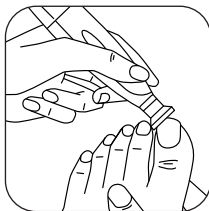
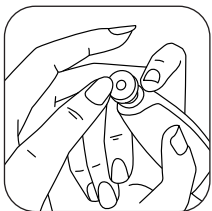

#### Cono zafiro con relieve espiral

- **Elimine** las durezas, los callos y las callosidades con total suavidad.
- Pase el cono por toda la superficie afectada y repita la operación varios días después hasta que desaparezcan completamente.

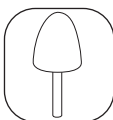

#### Cono pulidor en fieltro

- Para **alisar** los bordes de las uñas y **pulir** la superficie de las uñas al tiempo que se eliminan las imperfecciones.
- Además, al hacer un masaje frecuente a las uñas con el disco pulidor en fieltro, éstas se vuelven más flexibles y bellas.
- También obtendrá unas uñas con mayor brillo.

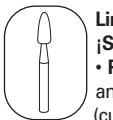
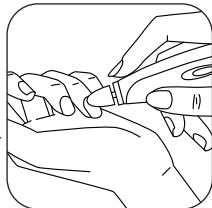

#### Lima en forma de aguja

¡Se aconseja la velocidad lenta !

- Para **eliminar** con facilidad las pieles muertas antiestéticas que recubren o envuelven la uña (cutículas).
- Para **prevenir** los uñeros:  
Retire con suavidad la uña encarnada procediendo por etapas y manteniendo correctamente la posición de la mano y del aparato (posición en frente de la uña: véase Figura a continuación).

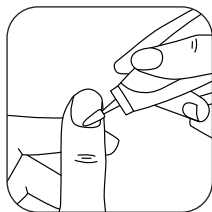

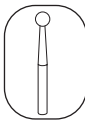

#### Lima redonda de zafiro

¡Se aconseja la velocidad lenta !

- Trate con precaución el callo mediante pequeños toques seguidos.

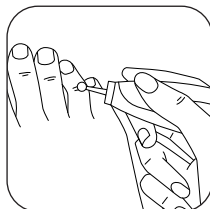

E

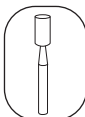

#### Lima cilíndrica

- Para **limar** la superficie demasiado espesa de la uña o **pulir** una superficie irregular o estriada.

- Ideal para las uñas de los pies.



## 4- MANTENIMIENTO

- **¡CUIDADO! Desconecte siempre el aparato antes de limpiarlo.**
- No sumerja nunca el aparato en el agua.
- El aparato no requiere mucho mantenimiento. Puede limpiarlo con un trapo seco o ligeramente húmedo. No aplique jamás un producto disolvente o equivalente.
- Accesorios: de acero inoxidable y zafiro de calidad profesional. Le recomendamos que los limpie después de cada utilización con un pequeño cepillo y jabón líquido, eliminando todas las incrustaciones del accesorio (excepto el cono de fieltro). Además, debe dejar el accesorio a remojo con regularidad, de 5 a 10 minutos, en alcohol de 70° o 90° (excepto el cono de fieltro).
- Seque con sumo cuidado las partes que acaba de limpiar.

## 5- ¡COLABOREMOS EN LA PROTECCIÓN DEL MEDIO AMBIENTE!



- ① Su aparato contiene un gran número de materiales valorizables o reciclables.
- ➔ Llévelo a un punto de recogida o en su defecto a un servicio técnico autorizado para que realice su tratamiento.

## 6- EN CASO DE PROBLEMAS

• “¡El accesorio no queda bien sujeto!”

1. No utilice el aparato en el estado.
2. Apriete las pinzas de sujeción de los accesorios con ayuda de unas tijeras.

Diríjase a un servicio posventa.

• “¡El accesorio no se encaja!”

Cerciórese de que no haya nada que obstruya la apertura y vuelva a colocar el accesorio.

Leia atentamente as instruções de utilização, bem como os conselhos de segurança, antes de qualquer tipo de utilização.

**P**

## 1- CONSELHOS DE SEGURANÇA

- Para garantir a sua segurança, este aparelho está em conformidade com as normas e os regulamentos aplicáveis (Directivas sobre Baixa Tensão, Compatibilidade Electromagnética, Meio Ambiente...).
- Quando o aparelho é utilizado numa casa de banho, desligue-o após a sua utilização, dado que a proximidade da água pode constituir um perigo, mesmo quando o aparelho está desligado.
- Este aparelho não foi concebido para ser utilizado por indivíduos (incluindo crianças) cujas capacidades físicas, sensoriais ou mentais estão diminuídas, ou por indivíduos sem experiência ou conhecimentos, excepto no caso de terem podido beneficiar, pelo intermédio da pessoa responsável pela sua segurança, de vigilância ou instruções prévias referentes à utilização do aparelho. É adequado vigiar as crianças para garantir que elas não brincam com o aparelho.
- Verifique se a tensão de alimentação do aparelho corresponde à da instalação eléctrica da sua casa. Qualquer erro de ligação pode causar danos irreversíveis que não estão cobertos pela garantia.
- Não utilize o seu aparelho e contacte um Centro de Assistência Autorizado se: o aparelho cair ao chão, o aparelho não funcionar normalmente.
- O aparelho deve ser desligado: antes das operações de limpeza e manutenção, no caso de anomalia de funcionamento, logo que deixe de utilizá-lo.
- Aquando da montagem dos acessórios, certifique-se de que os encaixa devidamente no respectivo compartimento, para uma fixação perfeita.
- Utilize apenas os acessórios fornecidos com o aparelho. É proibida qualquer utilização diferente da preconizada nas instruções.
- O aparelho deve ser desligado:
  - antes das operações de limpeza e manutenção
  - no caso de anomalia de funcionamento
  - logo que deixe de utilizá-lo
- Nunca utilize o aparelho com as mãos molhadas ou na proximidade de água presente em banheiras, duchas, lavatórios ou outros recipientes...
- O aparelho deve ser exclusivamente utilizado com a fonte de alimentação fornecida. Esta deve ser desligada antes da utilização; deve estar facilmente acessível; deve ser utilizada dentro de casa.
- Importante: o aparelho não deve ser mergulhado nem passado por água.
- Não utilize uma extensão eléctrica na casa-de-banho.
- Não deixe o aparelho exposto por um longo período de tempo a temperaturas inferiores a 0 °C e superiores a 35°C (sob um vidro ao sol, por exemplo).
- Não exponha o aparelho por longos períodos de tempo aos efeitos directos dos raios solares.
- Afaste o cabo, o aparelho e os acessórios de todas as fontes de calor.
- Nunca utilize o aparelho no caso de anomalias de funcionamento nem após uma queda (danos não visíveis podem ser prejudiciais para a sua segurança).
- Quando em funcionamento, o aparelho não deve entrar em contacto com peças de roupa ou outros objectos, de modo a evitar qualquer risco de ferimento ou de bloqueio.
- Para proteger os olhos de eventuais salpicos, recomendamos que não utilize o aparelho demasiado próximo do rosto e, se possível, utilizar óculos de protecção.
- É necessária uma vigilância apertada quando o aparelho é utilizado sobre ou na presença de crianças ou pessoas inválidas.
- Nunca deixe o aparelho e os respectivos acessórios ao alcance das crianças.
- Os conselhos de utilização são fornecidos a título indicativo e não comprometem a responsabilidade da Rowenta no caso de um resultado que não esteja em conformidade com os desejos do utilizador.
- No caso de qualquer defeito de funcionamento, consulte o parágrafo "no caso de problema" ou contacte o nosso serviço do consumidor ou o seu revendedor.

## GARANTIA

P

Este aparelho destina-se exclusivamente a utilização doméstica.

Não pode ser utilizado para fins profissionais. Em caso de utilização que não a recomendada neste folheto, a garantia torna-se nula e inválida.

## 2- RECOMENDAÇÕES IMPORTANTES!

- Não utilize o aparelho em zonas que apresentem inchaços, queimaduras, inflamações, irritações cutâneas, feridas ou em pele fragilizada.
- A utilização deverá ser agradável. Se começar a sentir dores, deve parar o aparelho e pedir aconselhamento ao seu médico.
- Caso sofra de diabetes ou outra doença, aconselhe-se com o seu médico antes de utilizar o aparelho.
- Caso sofra de micoses, limpe bem os acessórios (ou até desinfecte) para não contagiar os outros membros da família que desejem utilizar o aparelho.

## 3- UTILIZAÇÃO

- Alimentação : 230 V.
- 2 velocidades:

- Posição 1: velocidade lenta para os acabamentos e tratamentos das zonas delicadas.

- Posição 2: velocidade normal para limar e polir as unhas.

- Comece todas as aplicações pela velocidade mais lenta, aumentando a velocidade de acordo com as suas necessidades.

**Atenção!** Desligue sempre o aparelho da tomada aquando da montagem dos acessórios e certifique-se de que os insere correctamente no compartimento (encaixe bem o acessório até começar a sentir resistência Fig.2).

### Conselho:

Utilize os acessórios em pele e unhas bem secas, para uma maior eficácia.

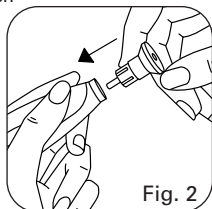

## GESTOS SIMPLES E EFICAZES...



### Disco de safira

- Lime as unhas das mãos e dos pés e dê uma forma perfeita às suas unhas **naturais** ou **artificiais**.
- Passe o disco ao longo da unha, limando apenas numa única direção!
- Para limar as unhas das mãos de forma fácil, pode colocar a parte inferior da unha sobre a fresa do disco de safira, endireitando a unha lentamente, sempre apoiada contra o disco.
- A utilização regular do disco tornará as suas unhas menos quebradiças, evitando unhas **encravadas** e acabando definitivamente com as pinças e com as tesouras!



P

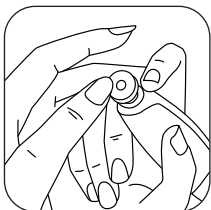

#### Ponta safira com relevo em espiral

- **Elimine** calos, calosidades e peles duras de forma suave.
- Passe o cone por toda a superfície a tratar, repetindo a operação alguns dias depois, até ao desaparecimento completo.

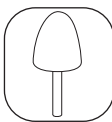
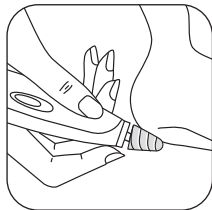

#### Cone de feltro

- Para **alisar** os lados das unhas e **polir** a sua superfície, eliminando as imperfeições.
- Além disso, uma massagem regular das unhas com o cone de feltro devolver-lhes-á suavidade e beleza.

- Permite ainda dar brilho às unhas.

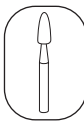
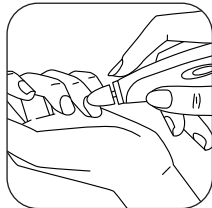

#### Fresa em forma de chama

##### Recomenda-se a velocidade lenta!

- **Para eliminar** facilmente as peles mortas inestéticas que cobrem ou rodeiam as unhas (cutículas).
- **Para prevenir** o aparecimento de unhas encravadas:
- **Afaste** suavemente a unha encravada procedendo por etapas e tendo em atenção a posição da mão e do aparelho (deverá encontrar-se de frente para a unha: ver Figura ao lado).

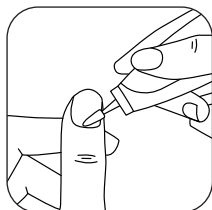

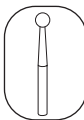

**Fresa de safira redonda**  
**Recomenda-se a velocidade lenta!**

• **Para tratar** com precaução as calosidade e os calos nos dedos dos pés, através de pequenos toques repetidos.



**P**

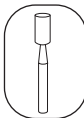

**Fresa cilíndrica**

• **Para limar** a superfície demasiado espessa das unhas ou **polir** superfícies irregulares ou com estrias (com linhas).  
 • Ideal para as unhas dos pés.



## 4- MANUTENÇÃO

- **ATENÇÃO! Desligue sempre o aparelho antes de o limpar.**
- Nunca mergulhe o aparelho em água.
- O aparelho necessita de muito pouca manutenção. Pode limpá-lo com a ajuda de um pano seco ou ligeiramente húmido. Nunca utilize solventes ou produtos equivalentes!
- Acessórios: em aço inoxidável e safira de qualidade profissional. Aconselhamos a limpá-los após cada utilização com uma pequena escova e sabonete líquido, eliminando todas as manchas do acessório (excepto o cone feltro). Além disso, queira mergulhar o acessório regularmente, 5 a 10 minutos, em álcool a 70° ou 90° (excepto o cone feltro).
- Seque cuidadosamente as partes que acabou de limpar.

## 5- PROTECÇÃO DO MEIO AMBIENTE EM PRIMEIRO LUGAR!



- ① O seu aparelho contém materiais que podem ser recuperados ou reciclados.
- ➔ Entregue-o num ponto de recolha para possibilitar o seu tratamento.

## 6- EM CASO DE PROBLEMAS

• «**O meu acessório não fica seguro!**»:

- 1- Não utilize o aparelho.
- 2- Contacte um serviço de pós-venda.

• «**O acessório não encaixa!**»:

Certifique-se de que não está qualquer objecto a obstruir o orifício e volte a colocar o acessório.

Her türlü kullanımdan önce kullanım kılavuzunu ve güvenlik talimatlarını dikkatle okuyunuz.



## 1- GÜVENLİK TAVSİYELERİ

- Güvenliğiniz için, bu cihaz geçerli kural ve yönetmeliklere uygundur (Alçak Gerilim Yönergeleri, Elektromanyetik Uyumluluk, Çevre...).
- Cihaz banyoda kullanıldığında, kullanımdan sonra prizden çekiniz çünkü alet durduktan sonra bile yakınlarda su bulunması bir tehlike oluşturabilir;
- Cihazın kullanımıyla ilgili olarak, güvenliklerinden sorumlu bir kişinin aracılığıyla önceden talimat veya gözetim altında deneyim kazanmaları haricinde, bu cihazın, fiziksel, duygusal veya zihinsel yetenekleri kısıtlı (çocuklar dahil) veya tecrübe ve bilgileri bulunmayan kişiler tarafından kullanılması öngörülmemiştir. Cihazla oynamaları için, çocuklara dikkat etmek gerekir.
- Elektrik tesisatınızın geriliminin, cihazınızın gerilimine uygun olduğunu kontrol ediniz. Prize yanlışlıkla sokma halinde, garanti kapsamında olmayan, telafisi imkansız zararlar oluşabilir.
- Cihazınız düşer veya normal çalışmazsa, cihazınızı kullanmayın ve onaylı bir servis ile temas kurunuz.
- Cihaz temizlik ve bakımdan önce, işleyişinde anormallik varsa kullanımdan hemen sonra prizden çekilmelidir.
- Aksesuarları takarken, tam olarak sabitlenmeleri için yerlerine iyice yerleştirmeye özen gösteriniz.
- Sadece cihazla birlikte verilen aksesuarları kullanınız. Tanıtım yazısında belirtilenler dışındaki her türlü kullanım yasaktır.
- Cihaz aşağıdaki hallerde prizden çekilmelidir:
  - bakım ve temizlikten önce.
  - işleyişinde anormallik varsa
  - kullanımınız sona erince
- Cihazınızı asla ıslak ellerle veya küvet, lavabo, duş veya diğer kaplarda bulunan su yakınında kullanmayınız.
- Cihaz sadece verilen besleme parçası ile birlikte kullanılmalıdır; kullanımdan sonra prizden çekilmelidir; erişimi kolay bir yerde olmalı ve evinizin içinde kullanılmalıdır.
- Önemli: cihaz ve adaptörü suya sokulmamalıdır ve sudan geçirilmemelidir.
- Banyonuzda elektrik uzatıcısı kullanmayınız.
- Cihazınızı 0°C'den düşük ve 35°C'den yüksek sıcaklıklarda uzun süre bırakmayınız (tam güneş altındaki bir pencere yakınında mesela).
- Cihazınızı uzun süre güneş ışınlarının doğrudan etkisi altında bırakmayınız.
- Cihaz, kordon ve aksesuarları her türlü ısı kaynağından uzaklaştırınız.
- Cihazı çalışmasında anormallik varsa ve düştükten sonra asla kullanmayınız (gözle görülmeyen zararlar güvenliğinizi tehlikeye sokabilir).
- Cihazınız çalışırken, her türlü yaralanma ve engelleme riskinden sakınmak üzere kıyafet veya diğer nesnelere ile temas etmemelidir.
- Gözlerinizi her türlü olası tehlikeden korumak için, cihazı yüzünüze çok yakın tutmamanızı, hatta koruyucu gözlük takmanızı öneririz.
- Cihaz çocuklar veya engelli kişiler üzerinde veya bunların yanında kullanılırken daha sıkı gözetim gereklidir.
- Cihaz veya aksesuarlarını çocukların ulaşabileceği yerlerde asla bırakmayınız.
- Kullanım önerileri açıklama maksadıyla verilmekte olup, kullanıcı istenmeyen sonuçlarla karşılaşarsa Rowenta'un sorumlu tutulmasına neden olmaz.
- Çalışmaması halinde, «sorun varsa » paragrafını okuyunuz veya tüketici servisimiz ya da perakende satıcınız ile temas kurunuz.

### GARANTİ:

Cihazınız sadece ev içinde kullanım içindir. Profesyonel amaçla kullanılamaz. Hatalı kullanım halinde garanti geçersiz ve hükümsüz hale gelir.

## 2- ÖNEMLİ TAVSİYELER !

T

- Cihazı, şişme, yanma, iltihap, cilt püskürmeleri, yara olan bölgeler üzerinde veya hassaslaşmış bir cilt üzerinde kullanmayınız.
- Kullanım rahat olmalıdır. Eğer acı hissederseniz, uygulamayı durdurmak ve hekiminizin tavsiyelerine başvurmak yerinde olur.
- Eğer diyabet veya herhangi bir başka hastalığınız varsa, cihazı kullanmadan önce hekiminizin görüşünü alın.
- Eğer mantar hastalığınız varsa, cihazı kullanmayı arzu eden diğer aile üyelerine hastalık bulaştırmamak için, aksesuarları iyi temizlemeye (ve hatta dezenfekte etmeye) özen gösteriniz.

## 3- KULLANIM

- Besleme : 230 V.
  - 2 hız :
  - Konum 1 : finisaj ve hassas bölgelerin işlenmesi için düşük hız.
  - Konum 2 : tırnağı törpülemek ve parlatmak için normal hız.
  - Her uygulamaya yavaş başlayınız ve ihtiyaçlarınıza bağlı olarak hızı arttırınız.
- Dikkat ! Aksesuarların montajı esnasında daima cihazı prizden çekmeye ve aksesuarları yuvalarına tam oturtmaya özen gösteriniz (bir direnç hissedinceye kadar aksesuarı tam itiniz - Şekil 2).**

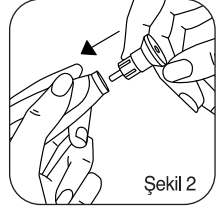

Şekil 2

### Tavsiye :

Daha etkin olması için, aksesuarları, tamamen kuru bir cilt ve tırnaklar üzerinde kullanınız.

## BASİT VE ETKİLİ HAREKETLER...



### Safir Disk

- El ve ayak tırnaklarınızı **kısaltınız** ve **doğal** veya **suni** tırnaklarınıza mükemmel bir şekil veriniz.
- Diski, tırnağın uzunluğu boyunca ve yalnızca bir tek yönde törpüleyerek geçiriniz !
- El tırnaklarını kolaylıkla törpüleyebilmek için, tırnağın altını safir diskin

yakalığına karşı yerleştirebilir ve daha sonra, daima diske karşı yaslanacak şekilde, tırnağınızı yavaş yavaş kaldırabilirsiniz.

- Diskin düzenli bir kullanımı, tırnaklarınızın daha az kırılğan olmasını sağlayacak ve pensten ve makastan tamamen vaz geçmenize imkan vererek **ete batmış tırnakları önleyecektir !**

T

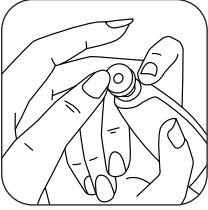

### Spiral kabartılı safir koni

- Uçları, nasırları ve köksüz nasırları, yumuşaklıkla **yok ediniz.**
- Koniyi, işlenecek bütün yüzey üzerinden geçiriniz ve birkaç gün sonra, tamamen kayboluncaya kadar, işlemi tekrarlayınız.

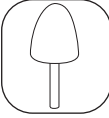
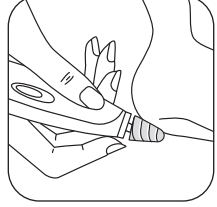

### Fötr koni

- Tırnakların kenarlarını **düzgünleştirmek** ve düzensizlikleri gidererek tırnakların yüzeylerini **parlatmak için.**
- İlave olarak, tırnaklara fötr koni ile düzenli olarak masaj yapılması, onlara esneklik ve güzellik verecektir.

- Aynı zamanda tırnağın **ışıltili** olmasını da sağlar.

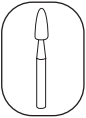
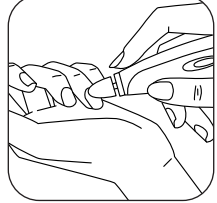

### Alev frezesi

#### Düşük hız tavsiye edilir !

- Tırnağı kaplayan veya çevreleyen, estetik olmayan deri parçalarını kolayca **yok etmek için.**
- Ete batmış tırnakları **önlemek için :**
- Elin ve cihazın konumunu iyi gözlemleyerek (tırnağa karşı konum : karşıdaki şekle bakınız) ve etap etap hareket ederek, ete batmış tırnağı yumuşakça **kurtarınız.**

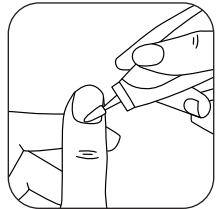

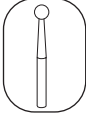

### Yuvarlak safir freze Düşük hız tavsiye edilir !

- Dikkatle ve tekrarlanan küçük dokunuşlarla, ayak parmağı nasırını ve nasırı **işleyiniz.**

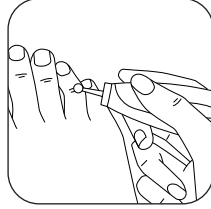

T

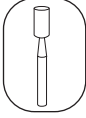

### Silindirik şekilde freze

- Tırnağın çok kalın yüzeyini **törpülemek** veya düzensiz veya çizilmiş (hat hat olmuş) bir yüzeyi **parlatmak** için.
- Ayak tırnakları için ideal.

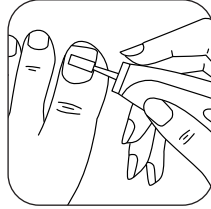

## 4- BAKIM

- **DİKKAT ! temizlemeden önce daima cihazı prizden çekiniz.**
- Cihazınızı asla suya daldırmayınız.
- Cihazınız çok az bakım gerektirir. Kuru veya hafifçe nemli bir bez yardımıyla temizleyebilirsiniz. Hiçbir zaman, eritici veya muadil bir ürün uygulamayınız !
- Aksesuarlar: Paslanmaz çelik ve profesyonel kalitede safirdendir. Her kullanımdan sonra küçük bir fırça ve sıvı sabunla temizleyip, aksesuar üzerindeki tüm kalıntıları çıkarmanızı tavsiye ediyoruz (keçe koni hariç). Ayrıca, cihazı muntazam şekilde ve 5 ila 10 dakika süre ile, 70° veya 90° alkolün içinde bırakın (keçe koni hariç).
- Temizlediğiniz kısımları kurutmaya özen gösteriniz.

## 5- PROBLEM HALİNDE

### • "Aksesuarım tutmuyor !" :

- 1- Cihazı bu durumda kullanmayınız.
- 2- Bir satış sonrası servis merkezine başvurunuz.

### • "Aksesuar girip oturmuyor !" :

Açılıma hiçbir şeyin engel olmadığından emin olunuz ve aksesuarı yeniden konumlandırınız.



## 6- ÇEVREYİ KORUMAYA KATKIDA BULUNALIM!

① Cihazınız çok sayıda yeniden değerlendirilebilir veya geri dönüşümlü malzeme içermektedir.

➔ Değerlendirilebilmesi için cihazınızı bir toplama merkezine veya Yetkili Servisine teslim edin.

Внимательно прочитайте инструкцию по использованию и правила техники безопасности перед любым использованием.



## 1- РЕКОМЕНДАЦИИ ПО ТЕХНИКЕ БЕЗОПАСНОСТИ

- В интересах вашей безопасности это устройство соответствует всем применимым к нему стандартам и регламентам (директивы о низковольтном оборудовании, электромагнитная совместимость, экологические требования и т.д.).
- Когда устройство применяется в ванной комнате, отсоедините его от сети после окончания использования, так как близость к воде может представлять опасность, даже если устройство выключено.
- Это устройство не предназначено для использования лицами с ограниченными физическими, сенсорными или умственными способностями (в том числе детьми) или лицами, не имеющими соответствующего опыта или необходимых знаний, если они не смогли воспользоваться помощью лица, ответственного за их безопасность, чтобы обеспечить контроль их действий или предварительный инструктаж относительно пользования устройством. Следует следить за поведением детей, чтобы убедиться, что они не играют с устройством.
- Убедитесь, что напряжение вашей электрической сети соответствует напряжению вашего устройства. Любое ошибочное подключение может вызвать непоправимые повреждения, на которые гарантия не распространяется.
- Не пользуйтесь своим устройством и обратитесь в уполномоченный центр обслуживания, если устройство уронили или если оно не работает как следует.
- Устройство должно быть отсоединено от сети перед операциями чистки и ухода за ним, в случае неполадок в работе и когда вы прекратили им пользоваться.
- При установке принадлежностей обязательно вставьте их прочно в предназначенные для них места, чтобы закрепление было надежным.
- Пользуйтесь только принадлежностями, поставленными в комплекте с устройством. Запрещается любое применение, кроме предусмотренного инструкцией.
- Устройство должно быть отсоединено от сети
  - перед операциями чистки и ухода за ним
  - в случае неполадок в работе
  - когда вы прекратили им пользоваться
- Никогда не пользуйтесь своим устройством, если у вас мокрые руки, или поблизости от воды в душе, ванне, раковине умывальника или других емкостях.
- Устройством следует пользоваться исключительно с входящим в его комплект блоком питания, который необходимо отсоединять от сети после работы. Доступ к нему не должен быть затруднен, и им следует пользоваться только внутри вашего жилого помещения.
- Это важно: устройство и адаптер нельзя погружать в воду, и нельзя допускать, чтобы вода попадала на них.
- Нельзя применять электрический удлинитель в ванной комнате.
- Не оставляйте устройство на долгое время при температуре ниже 0°C или выше 35°C (например, под оконным стеклом на ярком солнце).
- Не подвергать устройство длительному прямому воздействию солнечных лучей.
- Держите шнур, устройство и принадлежности подальше от любых источников тепла.
- Никогда нельзя пользоваться устройством при неполадках в его работе или после того, как его уронили (скрытые повреждения могут нанести ущерб вашей безопасности).
- Во время работы устройства нельзя допускать его соприкосновения с одеждой и другими предметами во избежание опасности ранения или защемления.
- Чтобы защитить глаза от возможных выбросов, рекомендуем вам не держать работающее устройство близко к лицу или же применять защитные очки.
- Когда устройством пользуются в присутствии детей или инвалидов, требуется следить за ним особенно тщательно.
- Никогда нельзя оставлять устройство и его принадлежности в местах, доступных для детей.
- Указания по эксплуатации приводятся для справки и не влекут ответственности «Rowenta» в случае, когда результат не соответствует пожеланиям пользователя.
- При любых неисправностях в работе обращайтесь к разделу «в случае возникновения проблем» или свяжитесь с нашей сервисной службой для потребителей или со своим продавцом.

## ГАРАНТИЯ

Ваш аппарат предназначен только для бытового применения. Он не может использоваться в профессиональных целях. В случае использования, непредусмотренного данной инструкцией, гарантия аннулируется и становится недействительной.



## 2- ВАЖНЫЕ РЕКОМЕНДАЦИИ!

- Не пользуйтесь аппаратом на опухших местах, на ожогах, на воспаленной или раздраженной коже, на пораненных местах или на больших участках кожи.
- Использование должно быть приятным. Если оно причиняет вам боль, прекратите использование аппарата и обратитесь за консультацией к вашему врачу.
- Если вы страдаете диабетом или другой болезнью, перед использованием аппарата обратитесь за консультацией к вашему врачу.
- При заболевании микозом тщательно очищайте принадлежности (лучше всего их дезинфицировать), чтобы не заразить других членов семьи, которые могут пользоваться вашим аппаратом.

## 3- ПРИМЕНЕНИЕ

• Питание: 230 В.

• 2 скорости:

- Положение 1: низкая скорость для окончательной отделки и обработки нежных участков кожи.

- Положение 2: нормальная скорость для подпиливания и полирования ногтей.

• Начиная любое использование на низкой скорости и увеличивайте ее в зависимости от ваших потребностей.

**Внимание!** Всегда отключайте ваш аппарат во время надевания принадлежности и хорошо вставляйте ее в предусмотренное место (хорошо протолкните принадлежность, пока не почувствуете сопротивление, Рис. 2).

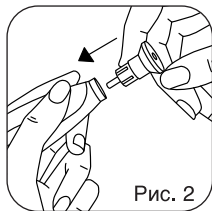

### Рекомендации:

Используйте принадлежности на хорошо высушенной коже и ногтях для получения лучшей эффективности.

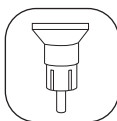

## ПРОСТЫЕ И ЭФФЕКТИВНЫЕ ДВИЖЕНИЯ...

### Сапфировый диск

• Укоротите ногти на руках и на ногах и придайте им совершенную форму, независимо от того, **натуральные** они или **искусственные**.

• Проводите диском вдоль ногтя, подпиливая его только в одном

направлении!

• Чтобы легко подпиливать ногти на руках, приложите низ ногтя к ободку сапфирового диска, отодвигая его поперемногу и держа прижатым к диску.

• Регулярное использование диска укрепит ваши ногти и послужит **предупреждению появления вросшего ногтя**, окончательно устранив необходимость пользоваться щипчиками и ножницами!



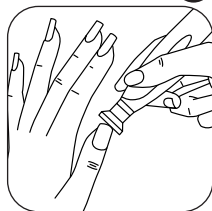
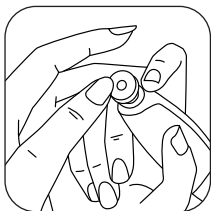

### Сапфировый конус со спиральным рельефом

- Мягко **удалите** рожки, мозоли и затвердения.
- Проводите конусом по всей поверхности, которую вы хотите обработать, вновь повторите операцию через несколько дней, и повторяйте ее до полного исчезновения.

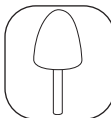
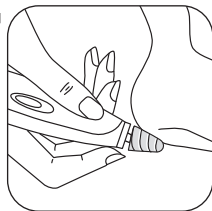

### Фетровый конус

- Для **сглаживания** кончиков и **полирования** поверхности ногтей, удаляя все несовершенства.
- Кроме того, регулярный массаж ногтей фетровым конусом придает им гибкость и красоту.

- Также придает ногтям блеск.

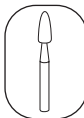
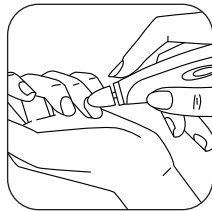

### Фреза "пламя"

#### Рекомендуется низкая скорость!

- Легко **удаляет** некрасивую мертвую кожу, которая покрывает или окружает ноготь (кутикула).
- **Предупреждает** появление вросшего ногтя;
- Легко **снимает** вросший ноготь, действуя постепенно; соблюдайте правильное положение руки и аппарата (положение спереди на ногте: см. Рис. напротив).

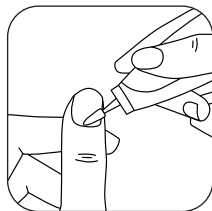

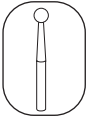

**Круглая сапфировая фреза**  
**Рекомендуется низкая скорость!**

- С осторожностью **обрабатывайте** мозоли и мозоли между пальцами ноги, легкими повторяющимися прикосновениями.

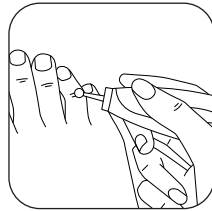

RF

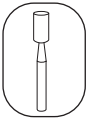

**Цилиндрическая фреза**

- Для подпиливания очень толстой поверхности ногтя или полирования неровной или изборожденной поверхности (одревеневшей).
- Идеально подходит для ногтей на ногах.

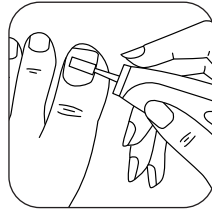

## 4- ТЕХУХОД

- **ВНИМАНИЕ! Перед очисткой всегда отключайте ваш аппарат.**
- Никогда не погружайте аппарат в воду.
- Ваш аппарат нуждается в минимальном уходе. Вы можете очищать его с помощью сухой или слегка влажной тряпки. Никогда не пользуйтесь растворителями или идентичными продуктами!
- Насадки: из нержавеющей стали и сапфира профессионального качества. Рекомендуется очищать после каждого использования с помощью маленькой щеточки и жидкого мыла, чтобы снять загрязнения с насадок (кроме конуса из фетра). Регулярно погружайте насадки на 5-10 минут в спирт 70°-90° (кроме конуса из фетра).
- Хорошо высушивайте очищенные части.

## 5- В СЛУЧАЕ ВОЗНИКНОВЕНИЯ ПРОБЛЕМ

**S " Насадка плохо держится! ":**

- 1- Не пользуйтесь аппаратом в этом случае.
- 2- Обратитесь в уполномоченный сервисный центр.

**S " Насадка не вставляется! ":**

Убедитесь, что отверстие ничем не забито и вновь установите насадки.



## 6- УЧАСТВУЙТЕ В ОХРАНЕ ОКРУЖАЮЩЕЙ СРЕДЫ!

- ① Данный прибор содержит многочисленные комплектующие, изготовленные из ценных или повторно используемых материалов.
- ➔ По окончании срока службы прибора сдайте его в пункт приема или, в случае отсутствия такового, в уполномоченный сервисный центр для его последующей переработки.

Read the user's manual and the safety instructions carefully before using for the first time.



## 1 - SAFETY RECOMMENDATIONS

- For your safety, this appliance is compliant with applicable standards and regulations (Directives on low voltage appliances, electromagnetic interference, the environment...).
- When your appliance is used in a bathroom, unplug it after use for any proximity with water may represent a danger, even when the appliance is switched off.
- This appliance is not designed for use by persons (including children) with a physical, sensory or mental impairment or persons without knowledge or experience, unless they are supervised or given prior instructions concerning the use of the appliance by someone responsible for their safety. Children must be supervised to ensure that they do not play with the appliance.
- Ensure that your mains supply voltage matches that of your appliance. Any connection error may cause irreversible damage that is not covered by the warranty.
- Do not use your appliance and contact an Approved Service Centre: If the appliance has fallen to the floor, if it does not function correctly.
- Always unplug the appliance: Prior to cleaning and maintenance, if any operating anomaly occurs and as soon as you have finished using it.
- When fitting accessories, always ensure that they are fully pressed home to ensure proper mounting.
- Only use the accessories supplied with the appliance. Any use other than that recommended in the instructions is forbidden.
- Always unplug the appliance:
  - Prior to cleaning and maintenance.
  - If any operating anomaly occurs.
  - As soon as you have finished using it.
- Never use your appliance with wet hands or close to water in a bathtub, washbasin, shower or other recipient...
- The appliance must only be used with the power supply unit supplied and the latter must be unplugged after use, it must remain easily accessible and it is intended for domestic use only.
- Important: Do not immerse the appliance and its power adapter in water or under running water.
- Never use an extension cable in the bathroom.
- Never leave the appliance exposed to temperatures below 0°C and in excess of 35°C for prolonged period (e.g. in front of a window in bright sunlight).
- Never expose the appliance to the direct effects of bright sunlight for long periods.
- Keep the appliance, its power cord and its accessories away from all sources of heat.
- Never use the appliance if any operating anomaly occurs or after it has fallen to the floor (invisible damage caused may be harmful to your safety).
- When the appliance is in operation, it should never come into contact with clothes or any other object, to avoid any injury or jamming hazard.
- To protect your eyes from any spraying that may occur, we recommend that you never use the appliance too close to your face, or if necessary, use protective goggles.
- Close supervision is required when the appliance is used on or in the presence of children or invalids.
- Never leave the appliance and its accessories within reach of children.
- Recommendations for use are provided as an indication only and cannot entail Rowenta's liability should the result fail to meet the user's expectations.
- For any operating problem, please refer to the section called "In case of problems" or contact our Consumer Department or your retailer.

## WARRANTY

GB

Your appliance is exclusively designed for use in the home. It cannot be used for professional purposes. The warranty becomes null and void in the event that the appliance is used improperly.

## 2- IMPORTANT RECOMMENDATIONS

- Do not use the appliance in areas of swelling, burns, inflammation, rashes, wounds or fragile skin.
- The use of the appliance is intended to be pleasant. If you feel pain, you should stop and take advice from your doctor.
- If you have diabetes or any other illness, consult your doctor before using the device.
- If you suffer from fungal infections, be sure to clean the accessories (or disinfect them) so as not to transmit the disease to other family members who wish to use the appliance.

## 3- USE

- Power: 230 V.
- 2 speeds:
  - Position 1: slow speed for finishing and treating sensitive areas
  - Position 2: normal speed to file and polish the nail.
- Start each application slowly and increase the speed to suit your needs.

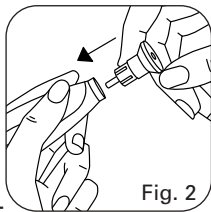

**Attention!** Always unplug the device when mounting accessories and clip them firmly into the housing (push the accessory until you feel resistance Fig.2).

### Recommendation:

Use the accessories on dry nails and skin for better efficiency.

## SIMPLE AND EFFICIENT GESTURES...



### Sapphire disc

- Shorten the nails of your hands and feet and give a perfect shape to your natural or artificial nails.
- Pass the disc along the nail, filing in one direction only!
- To file your fingernails with ease, you can place the underside of the nail against the flange of the sapphire disc, and then straighten your finger up slowly, keeping it pressed against the disc.
- Regular use of the disc will make your nails less brittle and prevent ingrown nails, so you can give up on clippers and scissors forever!

GB

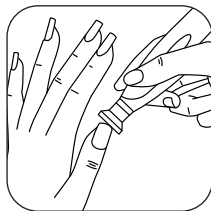
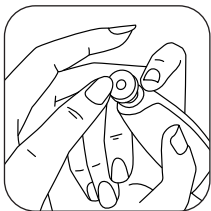

**Sapphire cone with spiral relief**

- **Gently** remove corns, calluses and tyloma.
- Pass the cone over the whole surface to be treated and repeat, after a few days, until it disappears.

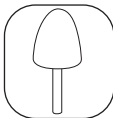

**Felt Cone**

- To **smooth** the edges of the nails and **polish** the nail surfaces by eliminating imperfections.
- In addition, a regular massage of the nails with the felt cone will make them more flexible and beautiful.
- Also used to give the nail shine.

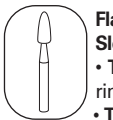
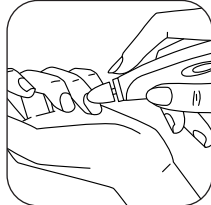

**Flame buffer**  
**Slow speed recommended!**

- To **easily remove** unflattering dead skin covering or around the nail (cuticles).
- To **prevent** ingrown nails:
- **Gently** pull the ingrown nail upwards in steps, observing the position of the hand and the appliance (position opposite the nail: see Figure opposite).

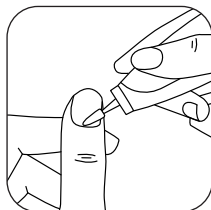

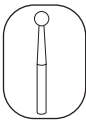

#### Round sapphire cutter

**Slow speed recommended!**

- **Treat** corns and soft corns gently, with small repeated strokes.

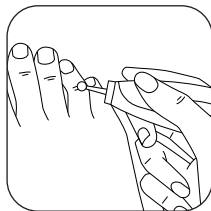

GB

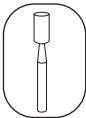

#### Cylindrical buffer

- To **file** the surface of a nail which is too thick or **polish** an uneven or striped surface (fibrous).
- Ideal for the toenails.

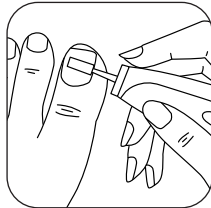

## 4- MAINTENANCE

- **ATTENTION! Always unplug the appliance before cleaning it.**
- Never immerse your appliance in water.
- Your appliance requires very little maintenance. It can be cleaned with a dry or slightly damp cloth. Never use a solvent or equivalent product!
- **Accessories:** professional quality stainless steel and sapphire. We recommend that you clean after each use with a small brush and liquid soap, removing all the deposits on the appliance (except the felt cone). In addition, make sure you soak the device regularly, 5 to 10 minutes, in 70° or 90° alcohol (except the felt cone).
- Be sure to dry the parts you have just cleaned.

## 5- ENVIRONMENTAL PROTECTION FIRST!



- ① Your appliance contains valuable materials which can be recovered or recycled.
- ➔ When disposing of it, take it to a collection point or an approved service centre.

## 6- IN THE EVENT OF A PROBLEM

- **"My accessory does not stay in anymore!":**
- 1- Do not use the appliance in this state.
  - 2 - Contact an after-sales service.
- **"The accessory does not go into its housing!":**
- Make sure nothing is blocking the orifice and reposition the accessory.

Διαβάστε προσεκτικά το παρόν εγχειρίδιο χρήσης, καθώς και τις οδηγίες ασφαλείας πριν από κάθε χρήση.



## 1- ΣΥΜΒΟΥΛΕΣ ΑΣΦΑΛΕΙΑΣ

- Για την ασφάλειά σας, η παρούσα συσκευή συμμορφώνεται με τα εφαρμοστέα πρότυπα και κανονισμούς (Οδηγίες περί χαμηλής τάσης, ηλεκτρομαγνητικής συμβατότητας, περιβάλλοντος...).
  - Όταν χρησιμοποιείτε τη συσκευή στο μάνινο, να την αποσυνδέετε από το ρεύμα μετά από τη χρήση διότι λόγω της εγγύτητας στο νερό μπορεί να εμφανιστεί κάποιος κίνδυνος ακόμα και όταν έχει διακοπεί η λειτουργία της.
  - Η παρούσα συσκευή δεν προορίζεται προς χρήση από άτομα (συμπεριλαμβανομένων των παιδιών) των οποίων η σωματική, αισθητήρια ή πνευματική ικανότητα είναι μειωμένη, ή από άτομα χωρίς εμπειρία ή γνώση ως προς τη χρήση, εκτός εάν τα άτομα αυτά βρίσκονται υπό επίβλεψη ή ακολουθούν προότερες οδηγίες που αφορούν τη χρήση της συσκευής από κάποιο άτομο που είναι υπεύθυνο ως προς την ασφάλειά τους. Τα παιδιά πρέπει να βρίσκονται υπό επίβλεψη προκειμένου να διασφαλιστεί ότι δεν θα χρησιμοποιήσουν τη συσκευή ως παιχνίδι.
  - Βεβαιωθείτε ότι η τάση που αναγράφεται πάνω στη συσκευή σας είναι ίδια με αυτήν της ηλεκτρικής σας εγκατάστασης. Οποιοδήποτε σφάλμα σύνδεσης ενδέχεται να προκαλέσει μη αντιστρεπτές βλάβες που δεν καλύπτονται από την εγγύηση.
  - Μη χρησιμοποιείτε τη συσκευή σας και επικοινωνήστε με ένα εξουσιοδοτημένο κέντρο σέρβις εάν: η συσκευή υποστεί πτώση ή δεν λειτουργεί κανονικά.
  - Πρέπει να αποσυνδέετε τη συσκευή από το ρεύμα: πριν από τον καθαρισμό και τη συντήρηση, σε περίπτωση σφάλματος λειτουργίας, μετά από την ολοκλήρωση της χρήσης της.
  - Κατά τη συναρμολόγηση των εξαρτημάτων, φροντίστε να τα ασφαλίσετε σωστά στη θέση τους ώστε να είναι άψογα στερεωμένα.
  - Να χρησιμοποιείτε αποκλειστικά και μόνο τα εξαρτήματα που παρέχονται με τη συσκευή. Απαγορεύεται οποιαδήποτε χρήση πέραν της συνιστώμενης στο εγχειρίδιο.
  - Πρέπει να αποσυνδέετε τη συσκευή από το ρεύμα:
    - πριν από τον καθαρισμό και τη συντήρηση
    - σε περίπτωση δυσλειτουργίας
    - μετά από ολοκλήρωση της χρήσης της
  - Ποτέ μη χρησιμοποιείτε τη συσκευή ενώ είναι βρεγμένα τα χέρια σας ή κοντά σε νερό που βρίσκεται σε μπανιέρες, νιπτήρες, ντουζιέρες ή άλλες πηγές νερού...
  - Η συσκευή πρέπει να χρησιμοποιείται αποκλειστικά με το παρεχόμενο τροφοδοτικό, το οποίο πρέπει να αποσυνδέεται μετά από τη χρήση, να είναι εύκολα προσβάσιμο και να χρησιμοποιείται σε εσωτερικούς χώρους της οικίας σας.
  - Σημαντικό: η συσκευή και ο μετασχηματιστής δεν πρέπει να βυθίζονται σε ή να βρέχονται με νερό.
  - Μη χρησιμοποιείτε ηλεκτρική μιλαντζέα στο μάνινο σας.
  - Μην αφήνετε τη συσκευή για παρατεταμένο χρονικό διάστημα σε θερμοκρασίες χαμηλότερες των 0°C και υψηλότερες των 35°C (κάτω από υγυαί με πλήρη έκθεση στον ήλιο για παράδειγμα).
  - Μην εκθέτετε τη συσκευή για μεγάλο χρονικό διάστημα στις άμεσες συνέπειες των ηλιακών ακτίνων.
  - Διατηρήστε το καλώδιο, τη συσκευή και τα εξαρτήματα μακριά από οποιαδήποτε πηγή θερμότητας.
  - Ποτέ μη χρησιμοποιείτε τη συσκευή σε περίπτωση σφάλματος λειτουργίας ή μετά από πτώση της (οι βλάβες που δεν είναι ορατές μπορεί να αποβούν επιζήμιες για την ασφάλειά σας).
  - Ενώ η συσκευή βρίσκεται σε λειτουργία, δεν πρέπει να έρθει σε επαφή με τα ρούχα ή οποιοδήποτε άλλο αντικείμενο, προκειμένου να αποφύγετε τον κίνδυνο προσωπικού τραυματισμού ή εμπλοκής της συσκευής.
  - Για την προστασία των ματιών σας από ενδεχόμενες ριπές, σας συνιστούμε να μη χρησιμοποιείτε τη συσκευή πολύ κοντά στο πρόσωπο, ή να χρησιμοποιείτε γυαλιά προστασίας.
  - Είναι απαραίτητη η στενή επίβλεψη όταν η συσκευή χρησιμοποιείται πάνω ή κοντά σε παιδιά ή άτομα με ειδικές ανάγκες.
- 
- Ποτέ μην αφήνετε τη συσκευή σε μέρος που είναι προσβάσιμο σε παιδιά.
  - Οι συμβουλές χρήσης παρέχονται ενδεικτικά και η Rowenta δεν φέρει καμία ευθύνη σε περίπτωση που το αποτέλεσμα δεν πληροί τις επιθυμίες του χρήστη.

• Για οποιοδήποτε σφάλμα λειτουργίας, ανατρέξτε στην παράγραφο "σε περίπτωση προβλήματος" ή επικοινωνήστε με το τμήμα καταναλωτών ή το κατάστημα όπου αγοράσατε τη συσκευή.



## ΕΓΓΥΗΣΗ

Η συσκευή σας προορίζεται αποκλειστικά για οικιακή χρήση. Δεν πρέπει να χρησιμοποιηθεί για επαγγελματικό σκοπό. Η εγγύηση ακυρώνεται σε περίπτωση ακατάλληλης χρήσης.

## 2- ΣΗΜΑΝΤΙΚΕΣ ΥΠΟΔΕΙΞΕΙΣ!

- **Μη χρησιμοποιείτε τη συσκευή σε περιοχές όπου υπάρχει πρήξιμο, έγκαυμα, φλεγμονή, εξανθήματα, τραύμα ή σε ευαίσθητο δέρμα.**
- **Η χρήση πρέπει να είναι ευχάριστη. Εάν αισθάνεστε πόνο, σας συνιστούμε να διακόψετε τη λειτουργία της συσκευής και να συμβουλευθείτε έναν ιατρό.**
- **Εάν υποφέρετε από διαβήτη ή οποιαδήποτε άλλη ασθένεια, συμβουλευθείτε τον ιατρό σας προτού χρησιμοποιήσετε τη συσκευή.**
- **Εάν υποφέρετε από μύκητες, φροντίστε να καθαρίζετε καλά τα εξαρτήματα (ή να τα απολυμαίνετε) ώστε να μη μεταδοθεί η ασθένεια στα λοιπά μέλη της οικογένειάς σας που επιθυμούν να χρησιμοποιήσουν τη συσκευή.**

## 3- ΧΡΗΣΗ

- **Τροφοδοσία:** 230 V.
- 2 ταχύτητες:
  - Θέση 1: αργή ταχύτητα για φινίρισμα και εφαρμογή σε ευαίσθητες περιοχές
  - Θέση 2: κανονική ταχύτητα για λιμάρισμα και λείανση του νυχιού.
- **Να αρχίζετε αργά κάθε εφαρμογή και να αυξάνετε την ταχύτητα κατά βούληση.**

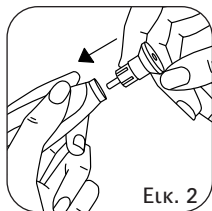

**Προσοχή! Φροντίστε να αποσυνδέετε πάντα τη συσκευή από το ρεύμα κατά τη συναρμολόγηση των εξαρτημάτων και να ασφαρίζετε τα εξαρτήματα σωστά στη θέση τους (ωθήστε καλά το εξάρτημα έως ότου να νιώσετε αντίσταση Εικ. 2).**

### Υπόδειξη:

Για μεγαλύτερη αποτελεσματικότητα, να χρησιμοποιείτε τα εξαρτήματα σε στεγνό δέρμα και νύχια.

## ΑΠΛΕΣ ΚΑΙ ΑΠΟΤΕΛΕΣΜΑΤΙΚΕΣ ΚΙΝΗΣΕΙΣ...



### Δίσκος Ζαφειριού

- Λιμάρετε τα νύχια των χεριών και των ποδιών και δώστε τους τέλειο σχήμα είτε είναι φυσικά είτε τεχνητά.
- Περάστε τον δίσκο κατά μήκος του νυχιού λιμώνοντας αποκλειστικά προς μία κατεύθυνση!
- Για να λιμάρετε τα νύχια των χεριών με ευκολία, μπορείτε να τοποθετήσετε τον δίσκο κάτω από το νύχι ώστε να ακουμπά το νύχι στη στεφάνη του δίσκου ζαφειριού, και μετά να λιμάρετε σιγά-σιγά το νύχι φροντίζοντας πάντα να είναι σε επαφή με τον δίσκο.
- Η τακτική χρήση του δίσκου θα κάνει τα νύχια σας λιγότερα εύθραυστα και θα αποτρέψει το νύχι από το να βγαίνει προς τα μέσα. Έτσι, δεν θα χρειαστείτε ποτέ πια τον νυχοκόπτη και το ψαλιδάκι για τα νύχια!



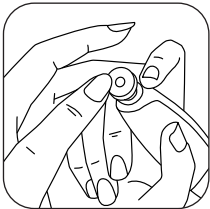

#### Κώνος ζαφειριού με σπειροειδές ανάγλυφο

- Αφαιρέστε τα πετσάκια, τα σκληρά μέρη και τους κόλπους με απαλότητα.
- Περάστε τον κώνο πάνω από οποιαδήποτε προβληματική επιφάνεια και επαναλάβετε τη διαδικασία μετά από μερικές μέρες έως ότου εξαφανιστεί εντελώς το πρόβλημα.

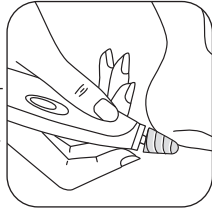

#### Κώνος με επίστρωση τσόχας

- Για λείανση των άκρων και της επιφάνειας των νυχιών και εξάλειψη των ατελειών.
  - Επιπλέον, το τακτικό μασάζ των νυχιών με τον κώνο με επίστρωση τσόχας επαναφέρει την απαλότητα και την ομορφιά τους.
- Με το εξάρτημα αυτό μπορείτε επίσης να γυαλίσετε τα νύχια.

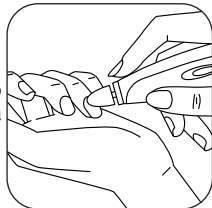

#### Λίμα σε σχήμα φλόγας Συνιστάται η αργή ταχύτητα!

- Για εύκολη εξάλειψη των αντιαισθητικών νεκρών κυττάρων που καλύπτουν ή περιβάλλουν το νύχι (πετσάκια).
  - Για να αποτραπεί η ανάπτυξη του νυχιού προς τα μέσα:
- Απελευθερώστε απαλά το νύχι που έχει μεγαλώσει προς τα μέσα προχωρώντας σταδιακά και παρατηρώντας τη θέση του χεριού και της συσκευής (η συσκευή πρέπει να κοιτά προς το νύχι: δείτε την Εικόνα στα δεξιά).

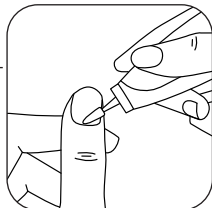

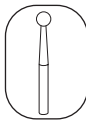

### Στρογγυλή λίμα ζαφειριού

#### Συνιστάται η αργή ταχύτητα!

- Περιποιηθείτε με προσοχή τον κάλο και τα εξογκώματα, με μικρά επαναλαμβανόμενα αγγίγματα.

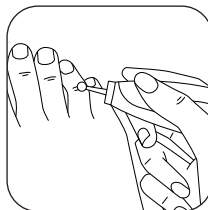

GR

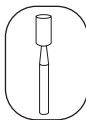

### Κυλινδρική λίμα

- Για λιμάρισμα της πολύ χοντλής επιφάνειας του νυχιού ή λείανση της ανώμαλης ή ανομοιόμορφης (με ραβδώσεις) επιφάνειας.
- Ιδανική για τα νύχια του ποδιού.

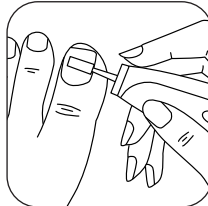

## 4- ΣΥΝΤΗΡΗΣΗ

• **ΠΡΟΣΟΧΗ!** να αποσυνδέετε πάντα τη συσκευή από το ρεύμα προτού την καθαρίσετε.

• Ποτέ μη βυθίζετε τη συσκευή σας μέσα στο νερό.

• Η συσκευή σας απαιτεί ελάχιστη συντήρηση. Μπορείτε να την καθαρίσετε με ένα στεγνό ή ελαφρώς βρεγμένο πανάκι. Ποτέ μη χρησιμοποιείτε διαλυτικό ή παρόμοιο προϊόν για τον καθαρισμό!

• Εξαρτήματα: από ανοξείδωτο χάλυβα και ζαφείρι, επαγγελματικής ποιότητας. Σας συνιστούμε να καθαρίζετε τη συσκευή μετά από κάθε χρήση με ένα βουρτσάκι και υγρό σαπούνι για να απομακρύνετε όλα τα κατάλοιπα που βρίσκονται στην επιφάνεια του εξαρτήματος (εκτός από τον κώνο με επίστρωση τσόχας).

Επιπλέον, να αφήνετε σε τακτά χρονικά διαστήματα το εξάρτημα να μουλιάσει, για 5 έως 10 λεπτά, μέσα σε οινόπνευμα 70° ή 90° βαθμών (εκτός από τον κώνο με επίστρωση τσόχας).

• Φροντίστε να σκουπίσετε τα τμήματα της συσκευής αφού τα καθαρίσετε.

## 5- ΣΥΜΒΑΛΛΟΥΜΕ ΚΙ ΕΜΕΙΣ ΣΤΗΝ ΠΡΟΣΤΑΣΙΑ ΤΟΥ ΠΕΡΙΒΑΛΛΟΝΤΟΣ!



① Η συσκευή σας περιέχει πολλά αξιοποιήσιμα ή ανακυκλώσιμα υλικά.

➡ Παραδώστε την παλιά συσκευή σας σε ένα κέντρο διαλογής ή ελλείψει τέτοιου κέντρου σε εξουσιοδοτημένο κέντρο σέρβις το οποίο θα αναλάβει την επεξεργασία της.

## 6- ΣΕ ΠΕΡΙΠΤΩΣΗ ΠΡΟΒΛΗΜΑΤΟΣ

• **«Το εξάρτημα δεν λειτουργεί!» :**

1- Μη χρησιμοποιείτε τη συσκευή.

2- Απευθυνθείτε σε ένα κέντρο εξπηρέτησης μετά την πώληση.

• **«Το εξάρτημα δεν προσαρτάται στη συσκευή!» :**

Βεβαιωθείτε ότι δεν υπάρχει κανένα εμπόδιο στην υποδοχή προσαρτήσης και επανατοποθετήστε το εξάρτημα.

Перед тим як користуватись приладом, уважно прочитайте інструкцію, а також поради щодо безпечного використання.



## 1- ПОРАДИ ЩОДО БЕЗПЕЧНОГО ВИКОРИСТАННЯ

- В інтересах вашої безпеки цей пристрій відповідає всім стандартам і регламентам, що застосовуються до нього (директиви щодо низьковольтного обладнання, електромагнітна сумісність, екологічні вимоги тощо).
- Коли пристрій застосовується у ванній кімнаті, відключайте його від мережі після закінчення використання, оскільки близькість до води може становити небезпеку, навіть якщо пристрій виключений.
- Цей пристрій не призначений для використання особами з обмеженими фізичними, сенсорними або розумовими здібностями (у тому числі дітьми) або особами, що не мають відповідного досвіду або необхідних знань, якщо вони не змогли скористатися допомогою особи, відповідальної за їхню безпеку, щоб забезпечити контроль їхніх дій або попередній інструктаж щодо користування пристроєм. Слід стежити за поведінкою дітей, щоб переконатися, що вони не грають із пристроєм.
- Переконайтеся, що напруга вашої електричної мережі відповідає напрузі вашого пристрою. Будь-яке помилкове підключення може викликати невірні ушкодження, на які гарантія не поширюється.
- Не користуйтеся своїм пристроєм та зверніться до уповноваженого центру обслуговування у разі падіння пристрою або якщо він не працює належним чином.
- Пристрій має бути відключений від мережі перед проведенням операцій з його чищення та догляду за ним, у випадку неполадок у роботі та коли ви припинили ним користуватися.
- Під час установки приладдя обов'язково вставте його міцно в призначені для нього місця, щоб закріплення було надійним.
- Користуйтеся тільки приладдям, що поставляється в комплекті із пристроєм. Забороняється будь-яке застосування, окрім передбаченого інструкцією.
- Пристрій має бути відключений від мережі
  - перед проведенням операцій з чищення та догляду за ним
  - у випадку неполадок у роботі
  - коли ви припинили ним користуватися
- Ніколи не користуйтеся своїм пристроєм, якщо у вас мокрі руки, або поблизу з водою в душі, ванні, раковині вмивальника та в інших ємностях.
- Пристроєм слід користуватися виключно із блоком живлення, який входить в його комплект та який необхідно відключати від мережі після роботи. Доступ до нього не повинен бути ускладнений, і ним слід користуватися тільки всередині вашого житлового приміщення.
- Важливо: пристрій і адаптер не можна занурювати у воду, а також не можна допускати, щоб вода потрапляла на них.
- Не можна застосовувати електричний подовжувач у ванній кімнаті.
- Не залишайте пристрій на довгий час в умовах температури нижче 0°C або вище 35°C (наприклад, під віконним склом на яскравому сонці).
- Не допускайте тривалого прямого впливу сонячних променів на пристрій.
- Тримайте шнур, пристрій та приладдя подалі від будь-яких джерел тепла.
- Ніколи не слід користуватися пристроєм у разі неполадок у його роботі або після його падіння (сховані ушкодження можуть завдати шкоди вашій безпеці).
- Під час роботи пристрою не можна допускати його контакту з одягом та іншими предметами, щоб уникнути небезпеки поранення або защемлення.
- Щоб захистити очі від можливих викидів, рекомендуємо не тримати працюючий пристрій близько до обличчя або ж застосовувати захисні окуляри.
- Коли пристроєм користуються в присутності дітей або інвалідів, потрібно стежити за ним особливо ретельно.
- Ніколи не можна залишати пристрій та його приладдя в місцях, до яких мають доступ діти.
- Інструкції з експлуатації наводяться для довідки та не спричиняють відповідальності

«Rowenta» у випадку, якщо результат не відповідає побажанням користувача.

• У разі будь-яких несправностей у роботі звертайтеся до розділу «у випадку виникнення проблем» або зв'яжіться з нашою сервісною службою для споживачів або зі своїм продавцем.

UA

### ГАРАНТІЙНЕ ОБСЛУГОВУВАННЯ

ваш прилад призначений тільки для побутового використання. Його застосування в професійних цілях забороняється. За умов неправильного використання гарантія стає недійсною та буде скасована.

## 2- ВАЖЛИВІ РЕКОМЕНДАЦІЇ!

- **Забороняється використовувати прилад для обробки зон з припуханнями, опіками, запаленнями, шкірними висипами, пораненнями, а також на ділянках з ослабленою шкірою.**
- **Користування приладом повинно бути приємним. Якщо ви відчуваєте біль, необхідно припинити застосування і проконсультуватися з вашим лікарем.**
- **Якщо ви страждаєте на діабет або на інші захворювання, перед використанням приладу слід звернутися за порадою до вашого лікаря.**
- **При наявності у вас мікозів, необхідно як слід очищувати насадки (навіть здійснювати їх дезінфекцію), щоб запобігти передаванню захворювання іншим членам вашої родини, які бажають користуватися приладом.**

## 3- КОРИСТУВАННЯ ПРИЛАДОМ

• **Напруга живлення:** 230 В.

• 2 швидкості:

- Позиція 1: низька швидкість для остаточної обробки або для обробки ділянок з підвищеною чутливістю

- Позиція 2: нормальна швидкість для обпилювання та полірування нігтів.

• **На початку виконання кожної операції застосовуйте низьку швидкість, підвищуючи її залежно від ваших потреб.**

**Увага!** Встановлюючи насадки, завжди відключайте прилад від електромережі й стежте за тим, щоб їх було як слід зафіксовано в призначеному гнізді (натисніть на насадку з силою, ви повинні відчувати опір Мал.2).

**Порада:**

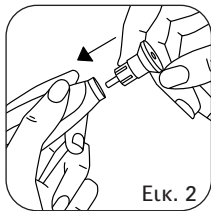

## ПРОСТІ Й ЕФЕКТИВНІ ПРОЦЕДУРИ...



### Сапфіровий диск

- **Підкоротіть** нігті на руках і на ногах та надайте вашим **природним** або **штучним** нігтям бездоганну форму.
- Проводьте диском уздовж нігтя, підпилюючи його, робіть рухи в одному напрямі!
- При обпилюванні нігтів на руках, задля комфорту ви можете покласти нижній край нігтя на обідок сапфірового диску; поступово підводячи ніготь, весь час обтираючи

його на диск.

• Регулярне використання диску сприятиме зменшенню ламкості ваших нігтів та **запобігатиме утворенню врослих кутів**, назавжди позбавляючи вас від застосування щипчиків та ножиців!

UA

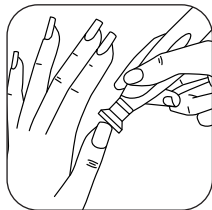
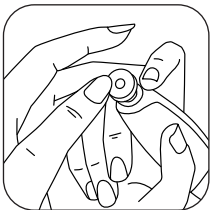

### Сапфіровий конус із спіральним рельєфом

- Обережно **видаліть** ороговіння, мозолі й натоптиші.
- Відшліфуйте за допомогою конуса всю поверхню, яку необхідно обробити; повторюйте цю операцію з проміжком в декілька днів, до повного зникнення пошкоджених ділянок.

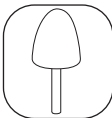

### Конус із фетру

- Для **шліфування** країв нігтів та полірування нігтьової пластини для видалення нерівностей.
- Крім того, регулярний масаж за допомогою конусу з фетру подарує вашим нігтям еластичність та красу.
- Також надасть нігтям блискучості.

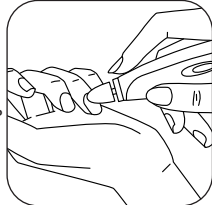

### Фреза «полум'я»

**Рекомендується працювати на низький швидкості!**

- Для відсування з легкістю неестетичних наростів від мерлої шкіри, що покривають або оточують нігті (кутикул).
- Для **запобігання** виникненню врослих нігтів:
- З обережністю, поступово **вивільніть** врослий ніготь, стежачи за правильним положенням руки відносно приладу (тримайте насадку проти нігтя: дивіться Малюнок поруч).

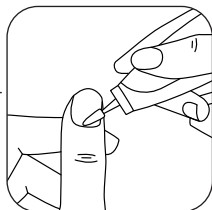

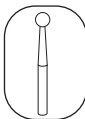

### Кругла сапфірова фреза

**Рекомендується працювати на низькій швидкості!**

• Для обережного **оброблення** змозоліостей легкими повторюваними рухами..



UA

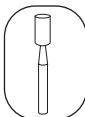

### Циліндрична фреза

• Для **обпилювання** поверхні надто товстого нігтя або для **полірування** поверхні з нерівностями або борозенками (надто жорстких нігтів).

• Ідеально підходить для догляду за нігтями на

ногах.

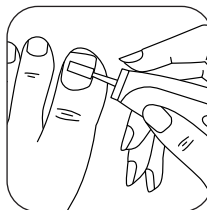

## 4- ДОГЛЯД

• **Увага! Завжди відключайте прилад від електромережі перед тим, як чистити його.**

• Ніколи не занурюйте прилад у воду.

• Ваш прилад не вимагає майже ніякого догляду. Ви можете протирати його сухою або злегка вологою тканиною. Ніколи не користуйтеся для його чищення розчинниками або аналогічними виробами!

• Насадки: професійної якості, з нержавіючої сталі та сапфіру. Радимо вам чистити їх кожного разу по закінченні використання (за виключенням конуса з фетру) за допомогою маленької щіточки та рідкого мила, щоб видалити всі забруднення. Окрім цього, регулярно залишайте насадки (за виключенням конуса з фетру) у семи десяти або дев'яностоградусному спирті на 5-10 хвилин.

• Ретельно висушуйте насадки після чищення.

## 5- ПРИЙМАЙТЕ УЧАСТЬ У ЗАХИСТІ НАВКОЛИШНЬОГО СЕРЕДОВИЩА!



① Ваш прилад містить численні комплектні, вироблені з цінних або придатних для перероблення з метою їх подальшого використання матеріалів.

➔ Здайте його в пункт приймання або, через його відсутність, в один з уповноважених сервісних центрів для здійснення подальшої переробки.

## 6- У РАЗІ ВИНИКНЕННЯ ПРОБЛЕМИ

• **«Неможливо зафіксувати насадку!»:**

1- Не використовуйте прилад в такому стані.

2- Зверніться до відділу післяпродажного обслуговування.

• **«Неможливо встановити на місце насадку!»:**

Перевірте, чи не засмічений отвір та встановіть насадку ще раз.

