

Rowenta®

TURBOCERAM®

SILENCE

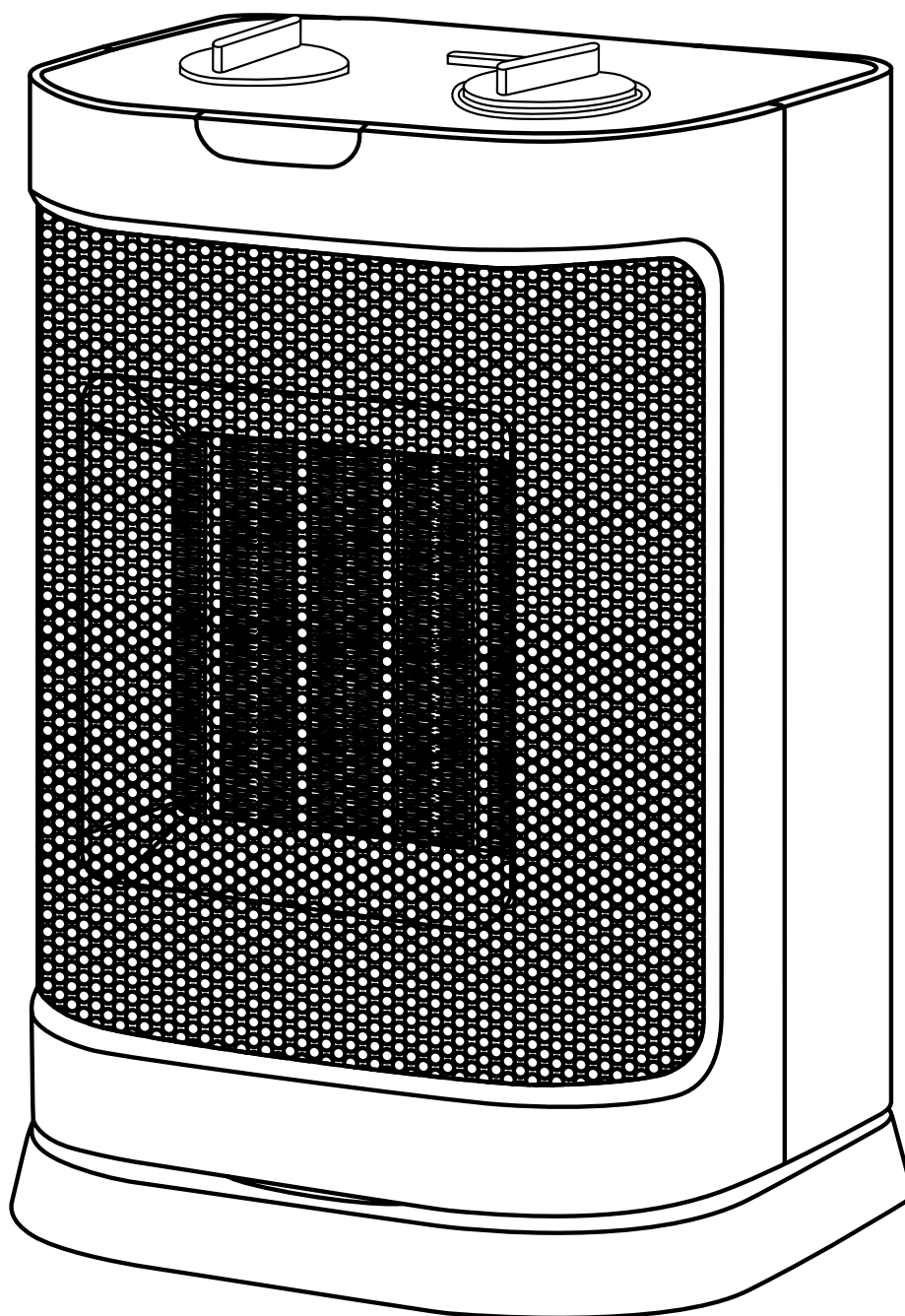

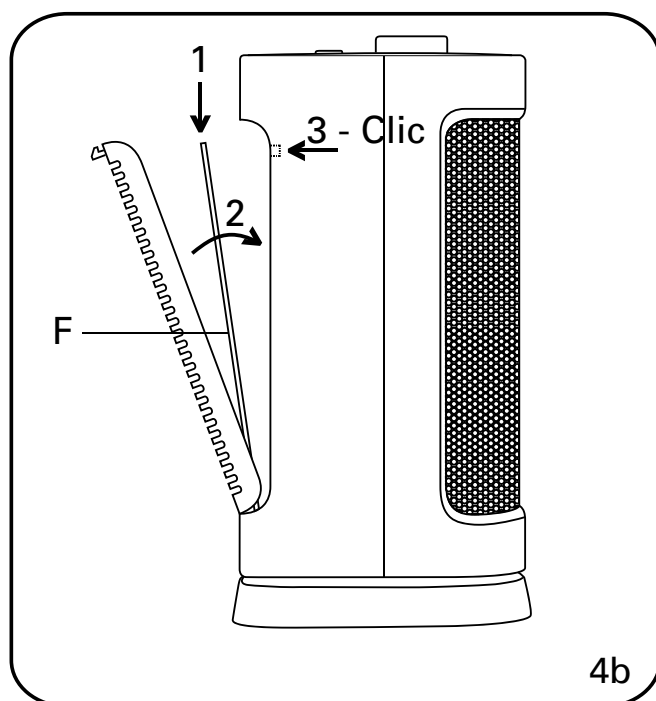
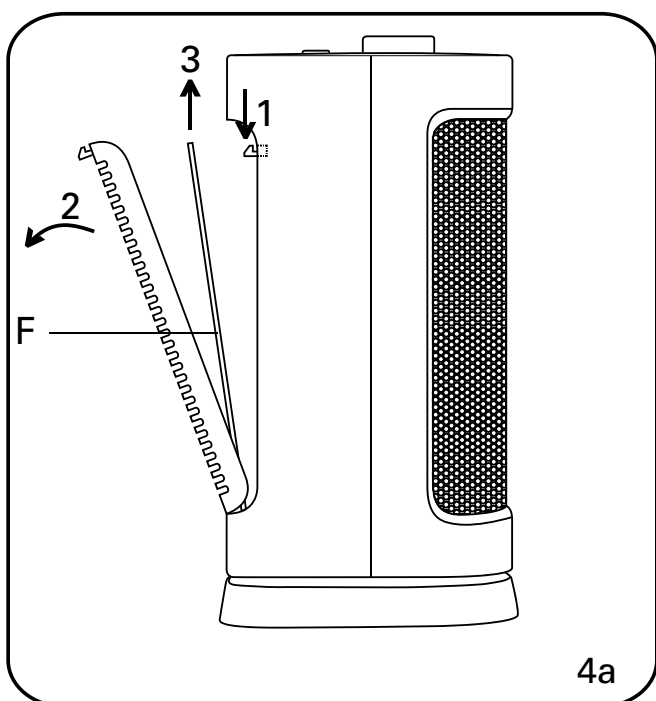
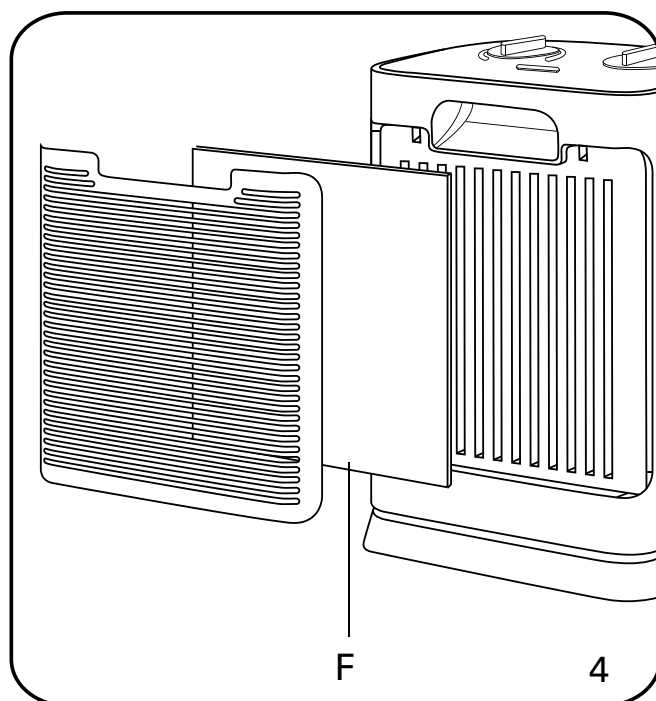
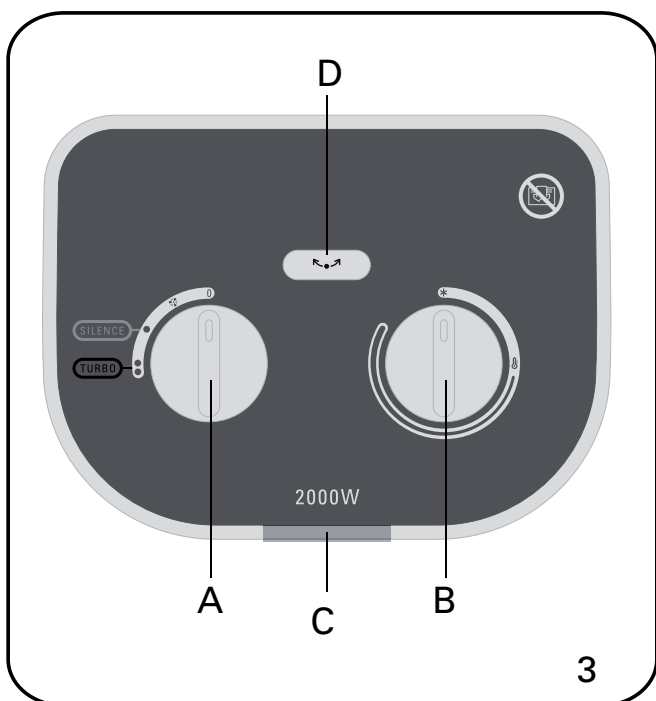
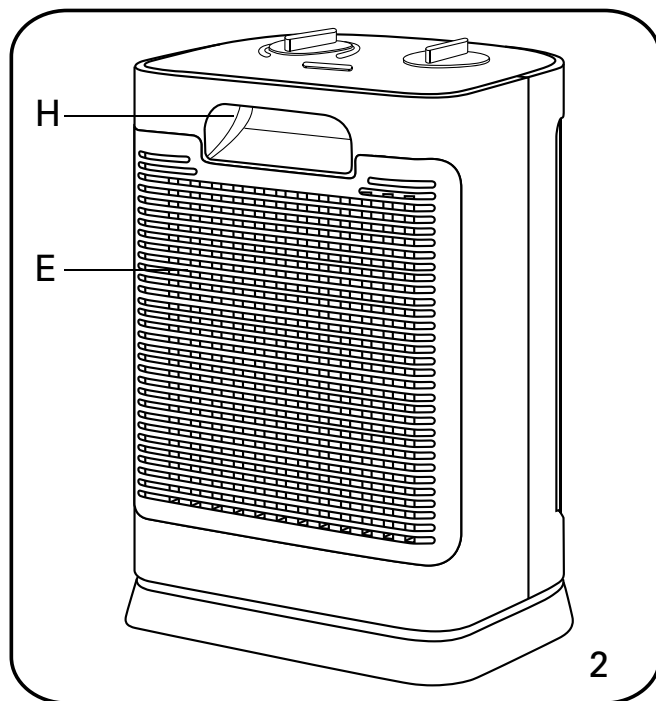
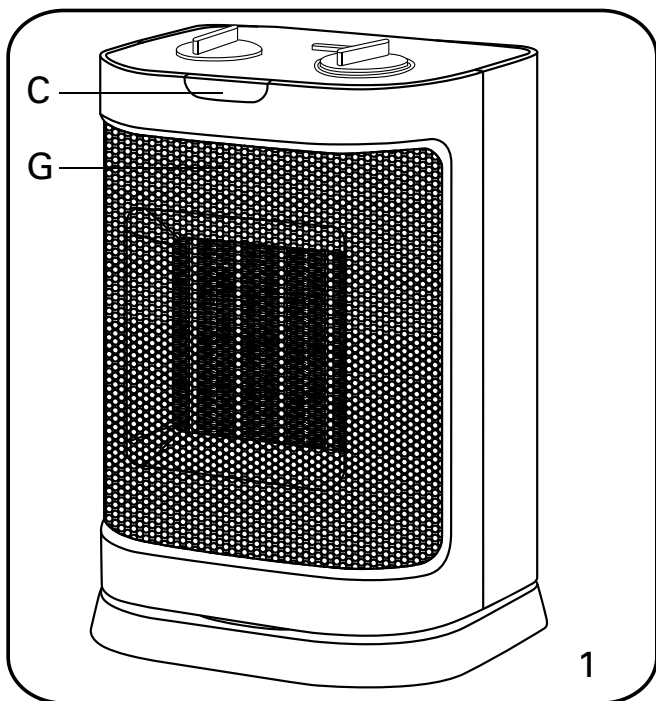

- F**
- A. Bouton de sélection des fonctions
 - B. Bouton de réglage de température : Thermostat
 - C. Voyant mise sous tension
 - D. Commande d'oscillation
 - E. Grille d'entrée d'air
 - F. Filtre amovible et lavable protégeant la grille d'entrée d'air
 - G. Grille sortie d'air
 - H. Poignée de transport

- D**
- A. Schalter zur Auswahl der Funktionen
 - B. Schalter zur Einstellung der Temperatur: Thermostat
 - C. Kontrollleuchte
 - D. Einstellung des Schwingmechanismus
 - E. Luftansauggitter
 - F. Waschbarer Filter
 - G. Luftaustrittsgitter
 - H. Tragegriff

- I**
- A. Manopola di selezione delle funzioni
 - B. Manopola di regolazione della temperatura: Termostato
 - C. Spia luminosa di collegamento alla rete elettrica
 - D. Comando dell'oscillazione
 - E. Griglia di entrata dell'aria
 - F. Filtro amovibile e lavabile a protezione della griglia di ingresso dell'aria
 - G. Griglia di uscita dell'aria
 - H. Impugnatura di trasporto

- ES**
- A. Botón de selección de las funciones
 - B. Botón de regulación de temperatura: Termostato
 - C. Indicador luminoso de corriente
 - D. Mando de la oscilación
 - E. Rejilla de entrada de aire
 - F. Filtro extraíble y lavable que protege la rejilla de entrada de aire
 - G. Rejilla de salida de aire
 - I. Asa de transporte

- RF**
- A. Кнопка выбора функций
 - B. Кнопка регулирования температуры: Термостат
 - C. Световой индикатор режима «включено»
 - D. Переключатель режима «колебания»
 - E. Решетка забора воздуха
 - F. Съёмный моющийся фильтр, предохраняющий решетку забора воздуха
 - G. Решетка выхода воздуха
 - H. Ручка для транспортировки

- NL**
- A. Functieschakelaar
 - B. Temperatuurschakelaar: thermostaat
 - C. Controlelampje 'aan/uit'
 - D. Knop voor draaiende beweging
 - E. Luchtinlaat-rooster
 - F. Losse en afwasbare filter ter bescherming van het luchttoevoerrooster
 - G. Luchtuitlaat-rooster
 - H. Handgreep

- GB**
- A. Function-selection switch
 - B. Temperature-control switch: Thermostat
 - C. On/Off indicator
 - D. Oscillation control
 - E. Air intake screen
 - F. Removable, washable filter protecting the air inlet grille
 - G. Air outlet screen
 - H. Transport handle

- P**
- A. Botão selector de funções
 - B. Botão de regulação da temperatura: Termóstato
 - C. Indicador luminoso de funcionamento
 - D. Comando da oscilação
 - E. Grelha de entrada de ar
 - F. Filtro amovível e lavável que protege a grelha de entrada de ar
 - G. Grelha de saída de ar
 - H. Pega de transporte

- UA**
- A. Ручка перемикання режимів роботи
 - B. Ручка регулятора температури: термостат
 - C. Світловий індикатор увімкнення приладу
 - D. Кнопка увімкнення поворотного механізму
 - E. Решітка впуску повітря
 - F. Знімний захисний фільтр решітки впуску повітря, який можна мити
 - G. Решітка випуску повітря
 - H. Ручка для перенесення приладу

- HK**
- A. 功能選擇按鈕
 - B. 溫度調節按鈕: 恆溫器
 - C. 通電指示燈
 - D. 震蕩控制
 - E. 入氣隔欄
 - F. 保護入氣隔欄的可拆卸清潔過濾器
 - G. 出氣隔欄
 - H. 搬運提手

Lisez attentivement le mode d'emploi ainsi que les consignes de sécurité avant toute utilisation.

Votre soufflant Turboceram Silence SO9015 vous assure un confort optimal avec un niveau sonore très bas :
4 fois plus silencieux en position 1000W.*

AVERTISSEMENTS

Il est essentiel de lire attentivement cette notice et d'observer les recommandations suivantes :

- Pour votre sécurité, cet appareil est conforme aux normes et réglementations applicables (Directives Basse Tension, Compatibilité Electromagnétique, Environnement...).
- Avant chaque utilisation, vérifiez le bon état général de l'appareil, de la prise et du cordon.
- Cet appareil n'est pas prévu pour être utilisé par des personnes (y compris les enfants) dont les capacités physiques, sensorielles ou mentales sont réduites, ou des personnes dénuées d'expérience ou de connaissance, sauf si elles ont pu bénéficier, par l'intermédiaire d'une personne responsable de leur sécurité, d'une surveillance ou d'instructions préalables concernant l'utilisation de l'appareil. Il convient de surveiller les enfants pour s'assurer qu'ils ne jouent pas avec l'appareil.
- Cet appareil est destiné à un usage domestique uniquement. Il ne peut donc pas être utilisé pour une application industrielle.
- Ne faites pas fonctionner votre appareil dans un local empoussiéré ou un local présentant des risques d'incendie.
- N'introduisez jamais d'objet à l'intérieur de l'appareil (ex: aiguilles...)
- Ne placez pas l'appareil juste en dessous d'une prise de courant.
- Ne pas tirer le câble d'alimentation ou l'appareil même pour débrancher la prise de courant du socle mural.
- Dérouler complètement le cordon avant chaque utilisation.
- La garantie sera annulée en cas d'éventuels dommages résultant d'une mauvaise utilisation.
- Si le câble d'alimentation est endommagé, il doit être remplacé par le fabricant, son service après-vente ou une personne de qualification similaire afin d'éviter un danger.

TRÈS IMPORTANT

- Attention : afin d'éviter des risques de surchauffe, **NE JAMAIS COUVRIR L'APPAREIL.** 
- Ne pas utiliser cet appareil à proximité d'une baignoire, douche, lavabo, piscine.
- Cet appareil ne doit pas être utilisé dans un local humide.
- Ne pas utiliser votre radiateur à proximité d'objets et de produits inflammables (rideaux, aérosols, solvants, etc..)
- Ne jamais utiliser l'appareil incliné ou couché.
- Ne pas toucher l'appareil avec les mains humides.
- Ne jamais laisser de l'eau s'introduire dans l'appareil.
- **NE PAS FORCER L'OSCILLATION A LA MAIN.**
- En cas d'absence prolongée : placer le bouton A sur la position 0 et débrancher.
- L'installation de l'appareil et son utilisation doivent toutefois être conformes aux réglementations en vigueur dans votre pays.

TENSION

- Avant la première utilisation, vérifiez que la tension de votre installation corresponde bien à celle marquée sur l'appareil et que votre installation soit adaptée à la puissance marquée sur l'appareil.
- Votre appareil peut fonctionner avec une prise de courant sans contact de terre. C'est un appareil de classe II (double isolation électrique ).

SECURITE

Sécurité thermique :

- En cas d'échauffement anormal, un dispositif de sécurité coupe le fonctionnement de l'appareil puis le remet en route automatiquement après refroidissement. Si le défaut persiste ou s'amplifie un fusible thermique arrête définitivement l'appareil, celui-ci doit alors être amené à un centre service agréé.

* Comparé au précédent modèle Microceram à puissance égale

FONCTIONNEMENT

Assurez-vous avant la mise en marche de votre appareil que:

- Le positionnement de l'appareil décrit dans cette notice est respecté
- Les grilles d'entrée et de sortie d'air sont totalement dégagées
- L'appareil est placé sur un plan horizontal et stable

• Choix de la fonction :

Sélectionner la fonction désirée, à l'aide du bouton A, en plaçant le repère du bouton en face du symbole :

0 : arrêt

 : Ventilation froide

• : «Silence» 1000W

•• : «Turbo» 2000W

• Voyant :

Voyant de mise sous tension C, il est allumé dès que votre appareil est mis sous tension.

• Thermostat :

Le réglage de la température se fait en fonction de votre sensation de confort en tournant le bouton B.

• Position hors gel * :

Cette position vous permet de maintenir automatiquement la température au dessus de 0°C dans un local normalement isolé et dont le volume correspond à la puissance de votre appareil.

Branchez votre appareil et tournez le bouton B afin de placer le repère du bouton en face du symbole * .

Tourner le bouton A afin de sélectionner l'une des fonctions suivantes: • ou •• .

• Ventilation froide :

Elle vous permet d'utiliser votre radiateur soufflant comme ventilateur d'appoint en été.

•Bouton oscillation :

Le bouton d'oscillation D (fig. 3) vous permet de faire osciller votre appareil afin d'optimiser la diffusion de l'air chaud dans la pièce.

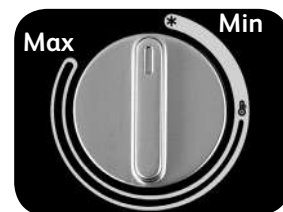

ENTRETIEN

- Votre appareil doit être débranché avant toute opération d'entretien.
- Vous pouvez le nettoyer avec un chiffon légèrement humide.
- IMPORTANT: ne jamais utiliser de produits abrasifs qui risqueraient de détériorer les revêtements.
- Votre appareil est équipé d'un filtre à poussières amovible et lavable (eau tiède et savon) qui doit être nettoyé régulièrement. (voir fig.4a : Démontage et fig. 4b : Remontage).
- Prenez toujours soin de faire sécher le filtre avant de le remettre en place.
- Ne jamais utiliser l'appareil sans son filtre.

RANGEMENT

- Il est impératif de bien laisser refroidir votre appareil avant de le ranger.
- Lorsque vous n'utilisez pas l'appareil, celui-ci doit être placé dans un local à l'abri de l'humidité.

EN CAS DE PROBLEME

- Ne démontez jamais votre appareil vous-même. Un appareil mal réparé peut présenter des risques pour l'utilisateur.
- Avant de contacter un Centre Service agréé de notre réseau, assurez-vous :
 - que l'appareil est en position normale de fonctionnement ;
 - que les grilles d'entrée et de sortie d'air sont totalement dégagées.

PARTICIPONS À LA PROTECTION DE L'ENVIRONNEMENT !

  Votre appareil contient de nombreux matériaux valorisables ou recyclables.

 ➔ Confiez celui-ci dans un point de collecte ou à défaut dans un centre service agréé pour que son traitement soit effectué.

Lees eerst zorgvuldig alle veiligheidsvoorschriften voor ieder gebruik.

Uw ventilatorkachel Turboceram Silence S09015 garandeert u optimaal comfort dankzij het lage geluidsniveau: 4 keer stiller bij een vermogen van 1000 W.*

WAARSCHUWINGEN

Het is erg belangrijk deze gebruiksaanwijzing zorgvuldig te lezen en de volgende aanbevelingen in acht te nemen :

- Voor uw veiligheid beantwoordt dit apparaat aan de toepasselijke normen en regelgevingen (Richtlijnen Laagspanning en Elektromagnetische Compatibiliteit, Milieu...).
- Controleer voor ieder gebruik de goede staat van het apparaat, van de stekker en van het snoer.
- Dit apparaat is niet bedoeld om zonder hulp of toezicht gebruikt te worden door kinderen of andere personen, indien hun fysieke, zintuiglijke of mentale vermogens hen niet in staat stellen dit apparaat op een veilige wijze te gebruiken of indien zij geen ervaring hiermee of kennis hiervan hebben, tenzij zij door tussenkomst van een voor hun veiligheid verantwoordelijke persoon onder toezicht staan of van tevoren instructies hebben ontvangen betreffende het gebruik van het apparaat. Er moet toezicht op kinderen zijn, zodat zij niet met het apparaat kunnen spelen.
- Dit apparaat is uitsluitend bestemd voor huishoudelijk gebruik. Het is dus niet geschikt voor industriële doeleinden.
- Gebruik uw apparaat niet in een stoffig of brandgevaarlijk vertrek.
- Geen voorwerpen (bijv. spelden, naalden) in het apparaat steken.
- Plaats het apparaat niet vlak onder een stopcontact.
- Het apparaat niet verplaatsen door aan het snoer te trekken. Niet aan het snoer trekken om de stekker uit het stopcontact te halen.
- Het snoer vóór gebruik volledig afrollen.
- Voor eventuele gebreken die het gevolg zijn van verkeerd gebruik vervalt de garantie.
- Is het snoer beschadigd, dan dient het door de fabrikant, een servicedienst of ander erkend reparateur te worden vervangen om elk gevaar te voorkomen.

UITERST BELANGRIJK

- LET OP : Om eventuele oververhitting te voorkomen, dient u het APPARAAT NOOIT AF TE DEKKEN.
- Dit apparaat niet gebruiken in de nabijheid van een badkuip, douche, wastafel, zwembad.
- Dit apparaat mag niet in een nat vertrek worden gebruikt.



Gebruik de kachel nooit in de nabijheid van ontvlambare voorwerpen of producten (gordijnen, spuitbussen, oplosmiddelen, enz.)

- Het apparaat nooit in schuine stand of liggend gebruiken.
- Het apparaat niet met natte handen aanraken.
- Geen water in het apparaat laten lopen.
- **HET DRAAIEN NIET FORCEREN MET DE HAND.**
- Bij langdurige afwezigheid : zet de schakelaar A op de beginstand en haal de stekker 0 uit het stopcontact.
- De installatie en het gebruik van het apparaat moeten voldoen aan de in uw land geldende regelgevingen.

NETSPANNING

- Controleer bij het eerste gebruik of de spanning van uw elektriciteitsnet overeenkomt met die van uw apparaat en of het vermogen van het apparaat geschikt is voor uw elektriciteitsnet.
- Uw apparaat kan met een ongeaard stopcontact worden gebruikt. Het is een apparaat uit de klasse II (dubbel geïsoleerd).

VEILIGHEID

Oververhittingsbeveiliging

- Ingeval van een abnormaal warm worden, zet een veiligheidsinrichting het functioneren van het apparaat uit en zet het vervolgens automatisch weer in werking na eerst te zijn afgekoeld. Indien het defect aanhoudt of erger wordt, stopt een thermische zekering het apparaat definitief.

* dit moet dan bij een erkend servicecentrum worden ingeleverd.

WERKING

• Controleer voordat u het apparaat inschakelt of:

- Het apparaat is geplaatst overeenkomstig de voorschriften in deze handleiding.
- De luchtin- en uitlaatroosters niet belemmerd worden.
- Het apparaat op een horizontale en stabiele ondergrond staat.

• Functiekeuze:

Kies de gewenste functie door het streepje op knop A tegenover het gewenste symbool te draaien:

- 0 : stop
-  : koude ventilatie
- : "Silence" 1000W
- : "Turbo" 2000W

• Controlelampje:

Controlelampje 'aan/uit'C, gaat branden zodra het apparaat ingeschakeld wordt.

• Thermostaat :

U kunt de temperatuur m.b.v. de schakelaar B naar eigen behoefte instellen

• Vorstvrijstand *:

Dankzij deze stand wordt de temperatuur automatisch boven 0°C gehouden in normaal geïsoleerde vertrekken waarvan de grootte overeenkomt met het vermogen van uw apparaat.

Steek de stekker in het stopcontact en draai het streepje op knop B tegenover het symbool * .

Draai vervolgens knop A op één van de volgende functies: • of •• .

• Koude ventilatie :

Hierdoor kunt u uw ventilatorkachel's zomers als ventilator gebruiken.

• Knop voor draaiende beweging :

Met de knop voor draaiende beweging D (fig.3) kunt u uw apparaat laten draaien voor een optimale verspreiding van de warme lucht in het vertrek.

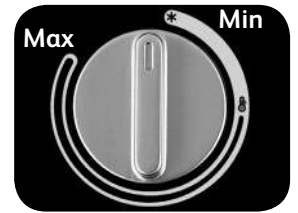

ONDERHOUD

- Alvorens onderhoudsbeurten te verrichten, dient u de stekker van uw apparaat uit het stopcontact te halen.
- U kunt hem met een licht bevochtigde doek afnemen.
- BELANGRIJK: Nooit schuurproducten gebruiken die het uiterlijk van uw apparaat zouden kunnen beschadigen.
- Het apparaat is voorzien van een afneembare stofilter die kan worden afgewassen (met lauw water en zeep) De filter moet regelmatig schoongemaakt worden (zie fig.4a: Demontage en fig.4b: Montage).
- Laat het filter altijd eerst goed drogen voordat u hem weer in het apparaat zet.
- Het apparaat nooit zonder filter gebruiken.



OPBERGEN

- Laat het apparaat goed afkoelen alvorens u het opbergt.
- Indien u het apparaat niet gebruikt, dient dit in een vochtvrij vertrek te worden geplaatst.

PROBLEMEN

- Demonteer het apparaat nooit zelf. Een slecht gerepareerde kachel kan gevaar voor de gebruiker opleveren.
- Controleer alvorens een erkende Servicedienst in te schakelen eerst of:
 - het apparaat op een normale functiestand staat ;
 - de luchtroosters niet zijn afgedekt.

WEES VRIENDELIJK VOOR HET MILIEU!

-   Uw apparaat bevat materialen die geschikt zijn voor hergebruik.
-  Lever het in bij het milieustation in uw gemeente of bij onze technische dienst

Bitte lesen Sie die vorliegende Anleitung vor der Benutzung unbedingt aufmerksam durch und beachten Sie folgende Sicherheitshinweise.

Ihr Turboceram Silence SO9015 Heizlüfter bietet optimalen Komfort bei äußerst niedrigem Geräuschpegel: 4 Mal leiser in Position 1000W.*

HINWEISE

Bitte lesen Sie die vorliegende Anleitung unbedingt aufmerksam durch und beachten Sie folgende Sicherheitshinweise:

- Um Ihre Sicherheit zu gewährleisten entspricht dieses Gerät den gültigen Normen und Richtlinien (Niederspannung, Elektromagnetische Verträglichkeit, Umweltverträglichkeit...).
- Überprüfen Sie vor jeder Benutzung das Gerät, den Stecker und das Kabel auf einwandfreien Zustand.
- Dieses Gerät darf nicht von Personen (inbegriffen Kindern) mit eingeschränkten körperlichen, sensorischen oder geistigen Fähigkeiten benutzt werden. Das Gleiche gilt für Personen, die keine Erfahrung mit dem Gerät besitzen oder sich mit ihm nicht auskennen, außer wenn sie von einer für ihre Sicherheit verantwortlichen Person beaufsichtigt werden oder von dieser mit dem Gebrauch des Gerät vertraut gemacht wurden. Kinder müssen beaufsichtigt werden, damit sie nicht mit dem Gerät spielen.
- Dieses Gerät ist ausschließlich für den Haushaltsgebrauch bestimmt. Es darf nicht für industrielle Anwendungen benutzt werden.
- Benutzen Sie das Gerät nicht in staubigen Räumen oder in Räumen mit Brandgefahr.
- Stecken Sie niemals Gegenstände (z.B.: Nadeln...) in das Gerät hinein.
- Bringen Sie das Gerät nicht direkt unterhalb einer Wandsteckdose an.
- Ziehen Sie nicht am Stromkabel oder an dem Gerät. Ziehen Sie den Stecker nicht am Stromkabel aus der Wandsteckdose.
- Wickeln Sie das Netzkabel vor jeder Benutzung vollständig ab.
- Bei Beschädigungen durch unsachgemäße Verwendung erlischt der Garantieanspruch.
- Ist das Stromkabel beschädigt, muss es aus Sicherheitsgründen vom Hersteller, in dessen Kundendienstwerkstatt oder von einer Person mit entsprechender Qualifizierung ausgetauscht werden.
- Achtung! Das Gerät wird bei Betrieb heiß.

ÄUSSERST WICHTIG

- Achtung: Um Überhitzungen zu vermeiden, DARF DAS GERÄT NIEMALS ABGEDECKT WERDEN. 
- Achten Sie darauf, dass keine losen Gegenstände (Papier, Tücher, Vorhänge, etc.) angesaugt werden können.
- Verwenden Sie im Badezimmer kein Verlängerungskabel. Kabel müssen so verlegt werden, dass sich keine Stolperfallen bilden.
- Dieses Gerät nicht in der Nähe einer Badewanne, Dusche, eines Waschbeckens oder eines Schwimmbads benutzen.
- Dieses Gerät darf nicht in feuchten Räumen benutzt werden.
- Benutzen Sie den Heizkörper niemals in der Nähe von brennbaren Gegenständen oder Produkten (Vorhänge, Spraydosen, Lösungsmittel usw.)
- Betreiben Sie das Gerät niemals in geneigtem oder liegendem Zustand.
- Das Gerät nicht mit feuchten Händen anfassen.
- Es darf niemals Wasser in das Gerät eindringen.
- **VERSUCHEN SIE AUF KEINEN FALL, DIE OSZILLATION DES GERÄTS MIT DER HAND ZU BEEINFLUSSEN.**
- Bei längerer Abwesenheit: Stellen Sie den Schalter A auf Position und 0 ziehen Sie den Stecker heraus.
- Die Installation des Geräts und sein Betrieb müssen den in Ihrem Land gültigen Bestimmungen entsprechen.

SPANNUNG

- Überprüfen Sie vor der ersten Inbetriebnahme, dass die Netzspannung der auf dem Gerät angegebenen Spannung entspricht und dass Ihre Elektroinstallation für die auf dem Gerät angegebene Leistung geeignet ist.
- Das Gerät kann an eine nicht geerdete Steckdose angeschlossen werden. Es entspricht der Klasse II (doppelte elektrische Isolation ).

SICHERHEIT

Überhitzungssicherung:

- Bei Überhitzung schaltet die Sicherheitsvorrichtung des Geräts (je nach Modell) aus und setzt es automatisch wieder in Gang, wenn es abgekühlt ist. Sollte der Defekt erneut auftreten oder sich verschlimmern, wird das Gerät durch eine Schmelzsicherung definitiv ausgeschaltet. Das Gerät muss in diesem Fall zu einer zugelassenen Kundendienststelle gebracht werden.

* im Vergleich zum Vorgängermodell Microceram bei gleicher Leistung.

BETRIEB

Vergewissern Sie sich vor der Inbetriebnahme des Geräts, dass:

- die in dieser Anleitung beschriebene Position des Geräts eingehalten wird.
- die Gitter für Lufteinlass und Luftauslass vollkommen frei sind.
- sich das Gerät auf einer stabilen horizontalen Ebene befindet.

• Auswahl einer Funktion:

Wählen Sie die gewünschte Funktion mit Hilfe des Schalters A, indem Sie die Markierung des Schalters auf eines der folgenden Symbole drehen:

- 0 : Aus
-  : Gebläse Kaltluft
- : „Silence“ 1000W
- : „Turbo“ 2000W

• Anzeigeleuchte:

Kontrollleuchte C: leuchtet, wenn das Gerät eingeschaltet ist.

• Thermostat:

Die Einstellung der Temperatur erfolgt nach Ihrem Wunsch durch Drehen des Schalters B.

• Frostschutz-Stellung *:

In dieser Funktion kann die Temperatur in einem normal isolierten Raum mit einer der Geräteleistung entsprechenden Größe automatisch über 0°C gehalten werden.

Schalten Sie Ihr Gerät ein und stellen Sie den Knopf B auf das Symbol *.

Drehen Sie den Schalter A, um eine der folgenden Funktionen auszuwählen : • oder ••.

• Stellung nur Lüften :

Diese Funktion ermöglicht Ihnen die Verwendung des Heizlüfters als Ventilator im Sommer.

• Oszillation :

Mit dem Oszillationsknopf D (Abb. 3) kann das Gerät auf Oszillationsbetrieb eingestellt werden, der die warme Luft bestmöglich im Raum verteilt.

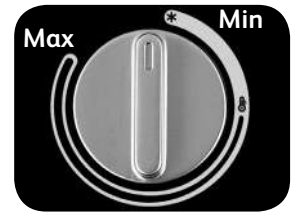

PFLEGE

- Vor der Durchführung von Pflegearbeiten ist unbedingt der Netzstecker herauszuziehen.
- Sie können das Gerät mit einem feuchten Tuch reinigen.
- WICHTIG: Niemals Schleifmittel benutzen, da diese die Oberflächen Ihres Gerät beschädigen könnten.
- Ihr Gerät ist mit einem abnehmbaren und mit lauwarmem Wasser und Seife waschbaren Staubfilter ausgerüstet, der regelmäßig gereinigt werden muss. (siehe Abb. 4a Abnehmen und Abb. 4b Wiedereinsetzen).
- Vor dem Wiedereinsetzen muss der Filter sorgfältig getrocknet werden.
- Das Gerät darf nicht ohne Filter in Betrieb genommen werden.



UNTERBRINGUNG

- Bevor das Gerät weggestellt wird, muss es vollständig abgekühlt sein.
- Wenn Sie das Gerät nicht benutzen, muss es in einem vor Feuchtigkeit geschützten Raum aufbewahrt werden.

BEI STÖRUNGEN

- Nehmen Sie das Gerät niemals selbst auseinander. Ein falsch repariertes Gerät kann eine Gefahr für den Benutzer darstellen.
- Bevor Sie sich an unseren zugelassenen Kundendienst wenden, stellen Sie sicher:
 - dass sich das Gerät in normaler Betriebsposition befindet ;
 - dass die Lufteintritts- und Luftaustrittsgitter vollständig frei sind.

DENKEN SIE AN DEN SCHUTZ DER UMWELT!

-  Ihr Gerät enthält wertvolle Rohstoffe, die wieder verwertet werden können.
-  Geben Sie ihr Gerät deshalb bitte bei einer Sammelstelle Ihrer Stadt oder Gemeinde ab.

Please read carefully and keep in a safe place.

Your Turboceram Silence S09015 fan heater offers optimal comfort with a very low noise level: 4 times quieter on position 1000W*

WARNINGS

It is essential that you read these instructions carefully and comply with the following recommendations.

- For your safety, this appliance complies with the applicable standards and regulations (Low Voltage Directive, Electromagnetic Compatibility, Environmental...).
- Before using, always check the condition of the appliance, the power socket and the power lead.
- This appliance is not intended for use by persons (including children) with reduced physical, sensory or mental capabilities, or lack of experience and knowledge, unless they have been given supervision or instruction concerning use of the appliance by a person responsible for their safety. Children should be supervised to ensure that they do not play with the appliance.
- This appliance is intended for domestic use only. It must therefore not be used in industrial applications.
- Do not use your appliance in a dusty room or a room where there is a risk of fire.
- Never insert objects into the appliance (e.g. needles...).
- Do not place the unit directly beneath an electrical outlet.
- Do not pull on the power cable or the appliance, even to unplug it from the wall socket.
- Fully unwind the lead each time before use.
- The warranty will be void in the event of damage arising from improper use.
- If the power cable is damaged, it must be replaced by the manufacturer, its after-sales service or a person with similar qualifications to avoid any danger.

VERY IMPORTANT

- **WARNING:** In order to avoid overheating, **DO NOT COVER THE HEATER.** 
- Do not use this appliance near a bath, shower, sink or swimming pool.
- This appliance must not be used in damp places.
- Do not use the unit in the proximity of flammable objects or products (curtains, aerosols, solvents, etc.)
- Never use the unit in an inclined or horizontal position.
- Do not touch the appliance with wet hands.
- Never allow water to penetrate the appliance.
- **DO NOT FORCE THE ROTATION BY HAND.**
- In the event of a long absence: turn the button A to the initial setting 0 and unplug the appliance.
- The installation of the appliance and the use made of it must comply with the regulations in force in your country.

VOLTAGE

- Before first use, make sure that the voltage being used corresponds to what is indicated on the unit and that the electrical installation is adapted to the power level indicated.
- Your appliance can be used with a power plug without an earth connection. It is a class II appliance (dual electrical insulation ).

SAFETY

Heat safety

- In the event of abnormal overheating, a safety device shuts down the appliance and then automatically restarts it once it has cooled. If the fault persists or gets worse, a thermal fuse shuts the appliance down definitively and it must then be taken to an approved service centre..

*compared to the previous Microceram model of equal power

OPERATION

Before turning the unit on, make sure:

- it is positioned as described in these instructions,
- that the air intake and outlet screens are free of all obstacles and;
- that it is placed in a stable and horizontal position,

- **Function Selection:**

Select the desired function by turning switch (A) to line up the marking on the switch with one of the following symbols:

0 : Off

 : Cold ventilation

• : «Silence» 1000W

•• : «Turbo» 2000W

- **Indicator:**

On/Off indicator C, lights up when the unit is turned on.

- **Thermostat:**

Adjust the temperature setting, according to your own comfort, by turning button B

- **Frost-free setting*:**

This setting enables you to automatically maintain the temperature above 0°C in a normally insulated room, whose volume corresponds to the power of your appliance.

Plug in the unit and turn switch B to line up the marking on the switch with the * symbol.

Turn switch A to select one of the following : • or ••.

- **Cold ventilation setting  :**

This setting enables you to use your fan heater as a cooling fan in summer.

- **Rotation  :**

The rotation button D (fig. 3) allows you to rotate your appliance in order to optimise the diffusion of hot air in the room.

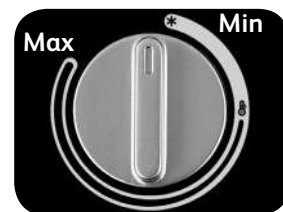

CLEANING

- Your appliance must be unplugged before proceeding with any cleaning work.
- You can clean it with a slightly damp cloth.
- **IMPORTANT:** Never use abrasive products which might damage the appearance of your appliance.
- Your appliance is fitted with a removable and washable dust filter (soap and warm water), which has to be cleaned regularly (Fig. 4a: Removal and 4b: Putting back in place).
- Always ensure that the filter is thoroughly dry before replacing it.
- Never use the appliance without its filter.



STORAGE

- It is extremely important that the unit be allowed to cool down before it is put away.
- When you are not using your appliance, store it in a dry place.

IN THE EVENT OF PROBLEMS

- Never dismantle your appliance yourself. A poorly repaired appliance may be dangerous for the user.
- Before contacting one of our Approved Service Centres, ensure that:
 - the appliance is set to normal operating mode;
 - the air inlet and outlet grills are totally clear.

ENVIRONMENT PROTECTION FIRST!

-   Your appliance contains valuable materials which can be recovered or recycled.
-   Leave it at a local civic waste collection point.

Leggere attentamente prima di utilizzare e conservare.

Il vostro termoventilatore Turboceram Silence S09015 vi assicura un comfort ottimale con un livello sonoro molto basso: 4 volte più silenzioso sulla posizione 1000W.*

AVVERTIMENTI

E' essenziale leggere attentamente il presente manuale ed osservarne le raccomandazioni :

- Per garantire la vostra sicurezza, l'apparecchio è conforme alle norme e ai regolamenti vigenti (direttive sulla bassa tensione, compatibilità elettromagnetica, Ambiente...).
- Prima di ogni utilizzazione, verificate le buone condizioni generali dell'apparecchio, della spina e del cavo.
- Questo apparecchio non deve essere utilizzato da persone (compresi i bambini) le cui capacità fisiche, sensoriali o mentali sono ridotte, o da persone prive di esperienza o di conoscenza, tranne se hanno potuto beneficiare, tramite una persona responsabile della loro sicurezza, di una sorveglianza o di istruzioni preliminari relative all'uso dell'apparecchio. È opportuno sorvegliare i bambini per assicurarsi che non giochino con l'apparecchio.
- Il presente apparecchio è destinato unicamente ad utilizzazione domestica. Dunque, non può essere utilizzato per applicazioni industriali.
- Non fate funzionare il vostro apparecchio in un locale eccessivamente impolverato oppure in un locale che presenti rischi di incendio.
- Non introducete mai oggetti all'interno dell'apparecchio (per esempio : aghi...).
- Non posizionare mai l'apparecchio immediatamente sotto una presa di corrente elettrica.
- Non tirare il cavo d'alimentazione o l'apparecchio, anche se per disinserire la spina di corrente dalla presa murale.
- Svolgere completamente il cavo prima di ogni utilizzazione.
- La garanzia sarà annullata in caso di eventuali danni dovuti ad erronca utilizzazione.
- Se il cavo di alimentazione risulta danneggiato, esso deve immediatamente essere sostituito dal fabbricante, dal suo servizio post- vendita oppure da una persona debitamente qualificata per evitare eventuali pericoli.

MOLTO IMPORTANTE:

- Attenzione: Per evitare i rischi di surriscaldamento, **NON COPRIRE MAI L'APPARECCHIO.** 
- Non utilizzare l'apparecchio in prossimità di vasca da bagno, doccia, lavabo, piscina.
- Questo apparecchio non deve essere utilizzato in locali umidi.
- Mai utilizzare il radiatore nelle immediate vicinanze di oggetti e di prodotti infiammabili (tende, aerosol, solventi, ecc..)
- Mai utilizzare l'apparecchio inclinato o coricato.
- Non toccare l'apparecchio con le mani umide.
- Mai lasciare l'acqua introdursi nell'apparecchio.
- **NON FORZATE L'OSCILLAZIONE CON LA MANO.**
- In caso di assenza prolungata : mettere il selettore A sulla posizione 0 e staccare il cavo dell'apparecchio .
- L'installazione dell'apparecchio e il suo uso devono tuttavia essere conformi alle normative in vigore nel vostro paese.

TENSIONE

- Prima della prima utilizzazione, verificare che la tensione della installazione elettrica corrisponda a quella indicata sull'apparecchio e che l'installazione elettrica sia adatta alla potenza indicata sull'apparecchio.
- Il vostro apparecchio può funzionare con una spina di corrente elettrica senza la terra. E' un apparecchio di classe II (doppio isolamento elettrico ).

SICUREZZA SAFETY

Sicurezza termica

- In caso di surriscaldamento anomalo, un dispositivo di sicurezza interrompe il funzionamento dell'apparecchio e poi lo ripristina automaticamente previo raffreddamento. Se il difetto persiste o si amplifica, un fusibile termico arresta definitivamente l'apparecchio, e questo deve essere portato in un centro di servizio autorizzato.

* Paragonato al precedente modello Microceram a pari potenza

FUNZIONAMENTO

Prima di mettere in funzione l'apparecchio, verificare che :

- Il posizionamento dell'apparecchio descritto nel presente manuale sia correttamente rispettato
- Le griglie di entrata e di uscita dell'aria siano totalmente libere
- L'apparecchio sia posto su un piano orizzontale e stabile

• Scelta della funzione :

Selezionare la funzione desiderata, con il pulsante A, posizionando il contrassegno del pulsante di fronte al simbolo :

0: Spento

 Ventilazione fredda

• : "Silence" 1000W

• : "Turbo" 2000W

• Spia luminosa :

- Spia luminosa di collegamento alla rete elettrica C, essa è accesa a partire dal momento in cui l'apparecchio è collegato alla rete elettrica.

• Termostato :

La regolazione della temperatura viene effettuata in funzione della vostra sensazione di comfort girando il selettore B.

• Posizione non gelo *:

Questa posizione vi permette di mantenere automaticamente la temperatura al di sopra di 0°C in un locale normalmente isolato ed il cui volume corrisponde alla potenza del vostro apparecchio.

Collegare l'apparecchio e girare la manopola B per mettere il contrassegno della manopola di fronte al simbolo * e girare la manopola A per selezionare una delle seguenti funzioni : • o •

• Posizione ventilazione fredda  :

Essa vi permette di utilizzare il vostro termoconvettore, come ventilatore ausiliare d'estate

• Pulsante oscillazione  :

Il pulsante di oscillazione D (fig. 3) vi permette di fare oscillare l'apparecchio per ottimizzare la diffusione dell'aria nella stanza.

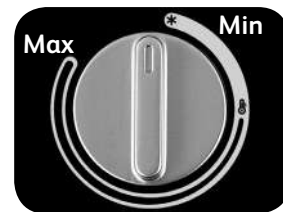

MANUTENZIONE

- Il vostro apparecchio deve essere staccato prima di qualsiasi operazione di manutenzione.
- Potete pulirlo con un panno leggermente umido.
- **IMPORTANTE** : Mai utilizzare prodotti abrasivi che rischierebbero di deteriorare l'aspetto dell'apparecchio.
- Il vostro apparecchio è dotato di un filtro per la polvere amovibile e lavabile (acqua tiepida e sapone) che deve essere pulito regolarmente (vedere fig.4a: Smontaggio e fig. 4b: Rimontaggio).
- Far sempre asciugare il filtro prima di rimontarlo.
- Non utilizzare mai l'apparecchio senza il relativo filtro.



CONSERVARE

- E' imperativo lasciare raffreddare l'apparecchio prima di conservarlo.
- Quando non utilizzate l'apparecchio, questi deve essere conservato in un locale al riparo dall'umidità.

IN CASO DI PROBLEMA

- Non smontate mai l'apparecchio da soli. Un apparecchio riparato male può presentare un rischio elevato per l'utente.
- Prima di contattare un Centro Assistenza Autorizzato della nostra rete, assicuratevi:
 - che l'apparecchio sia in posizione normale di funzionamento;
 - che le griglie di entrata e di uscita siano totalmente libere.

PARTECIPIAMO ALLA PROTEZIONE DELL'AMBIENTE!

-   Il vostro apparecchio è composto da diversi materiali che possono essere riciclati.
-  Lasciatelo in un punto di raccolta o presso un Centro Assistenza Autorizzato.

Ler atentamente antes de qualquer utilização e guardar conservare.

O seu ventilador Turboceram Silence S09015 proporciona-lhe um conforto ideal com um nível sonoro extremamente baixo: 4 vezes mais silencioso na posição 1000W.*

AVISOS

É imprescindível ler atentamente este folheto e ter em atenção as seguintes recomendações:

- Para sua segurança, este aparelho está em conformidade com as normas e regulamentos aplicáveis (Directivas Baixa Tensão, Compatibilidade Electromagnética, Meio Ambiente...).
- Antes de cada utilização, certifique-se de que o aparelho, a tomada e o cabo se encontram em bom estado.
- Este aparelho não foi concebido para ser utilizado por pessoas (incluindo crianças) com capacidades físicas, sensoriais ou mentais reduzidas, ou por pessoas desprovidas de experiência ou conhecimento, salvo se puderam beneficiar, por intermédio de uma pessoa responsável pela sua segurança, de uma vigilância ou de instruções prévias relativas à utilização do aparelho. Convém vigiar as crianças para garantir que elas não brincam com o aparelho.
- Este aparelho é de uso exclusivamente doméstico, não poderá ser utilizado para uma aplicação industrial.
- Não ligue o aparelho num local empoeirado ou que apresente riscos de incêndio.
- Não introduza qualquer tipo de objecto no interior do aparelho (ex. agulhas...)
- Não coloque o aparelho por baixo de uma tomada.
- Não puxe pelo cabo de alimentação ou até pelo aparelho para desligar a ficha da tomada.
- Desenrole totalmente o cabo antes de cada utilização.
- Em caso de eventuais danos resultantes de utilização incorrecta, a garantia será anulada.
- Se o cabo de alimentação estiver danificado, deverá ser substituído pelo fabricante, pelo Serviço Pós-Venda ou por uma pessoa com qualificações semelhantes, para evitar qualquer perigo.

MUITO IMPORTANTE

- **ATENÇÃO:** para evitar riscos de sobreaquecimento, **NUNCA COBRIR O APARELHO.** 
- Não utilize este aparelho próximo de banheiras, chuveiros, lavabos ou piscinas.
- Não deve utilizar o aparelho num local húmido.
- Não utilize o aquecedor perto de objectos e produtos inflamáveis (cortinados, aerossóis, solventes, etc.)
- Nunca utilize o aparelho inclinado ou deitado.
- Não toque no aparelho com as mãos húmidas.
- Não deixe penetrar água no aparelho.
- **NÃO FORCE A OSCILAÇÃO COM A MÃO.**
- Em caso de ausência prolongada: coloque o botão A na posição 0 e desligue o aparelho da corrente.
- A instalação do aparelho e a sua instalação devem, todavia, estar conformes à regulamentação em vigor no nosso país.

TENSÃO

- Antes da primeira utilização, verifique se a tensão e a potência da sua instalação eléctrica correspondem às indicadas no aparelho.
- O seu aparelho pode funcionar com uma tomada de corrente sem contacto de terra. Este aparelho pertence à classe II (isolamento eléctrico duplo ).

SEGURANÇA

Segurança térmica

- Em caso de aquecimento anormal, um dispositivo de segurança desliga o aparelho, voltando a ligá-lo automaticamente após ter arrefecido. Se o problema persistir ou piorar, um termofusível desliga definitivamente o aparelho. Deverá, pois, levá-lo a um Centro de Serviço Autorizado.

*Comparado ao anterior modelo Microceram de potência igual

FUNCIONAMENTO

Antes de colocar o aparelho em funcionamento, certifique-se de que:

- É respeitado o posicionamento do aparelho indicado neste manual
- As grelhas de entrada e de saída de ar estão completamente desobstruídas
- O aparelho está numa superfície horizontal e estável

- Escolha da função:

Selecione a função desejada, com a ajuda do botão A, colocando a indicação do botão voltada para o símbolo:

0: Paragem

: Ventilação fria

•: "Silence" 1000W

••: "Turbo" 2000 W

- Indicador:

Indicador luminoso de funcionamento C, acende-se quando se liga a ficha à tomada.

- Termóstato:

Poderá regular a temperatura conforme desejar, rodando o botão B.

- Protecção anticongelamento *:

Esta posição permite manter automaticamente a temperatura acima de 0°C, num local normalmente isolado, e com dimensões correspondentes à potência do aparelho.

Ligue o aparelho à tomada, rode o botão B até à posição *.

Rode o botão A para seleccionar uma das seguintes funções: • ou ••.

- Posição ventilação fria :

Permite utilizar o termoventilador como acessório de Verão.

- Oscilação :

O botão de oscilação D (fig. 3) permite-lhe fazer oscilar o seu aparelho de modo a otimizar a difusão do ar quente no compartimento.

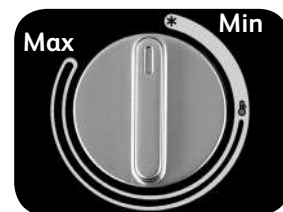

MANUTENÇÃO

- O aparelho deverá estar desligado, antes de iniciar qualquer operação de manutenção.
- Poderá limpá-lo com um pano ligeiramente húmido.
- **IMPORTANTE:** nunca utilize produtos abrasivos, pois poderão deteriorar os revestimentos do aparelho.
- O seu aparelho está equipado com um filtro de partículas de pó amovível e lavável (água morna e sabão) que tem de ser limpo regularmente (fig. 4a: Desmontagem e fig. 4b: Nova montagem).
- Nunca se esqueça de secar o filtro antes de o colocar de novo no lugar.
- Nunca utilize o aparelho sem o respectivo filtro.





ARRUMAÇÃO

- É obrigatório deixar arrefecer bem o aparelho antes de o guardar.
- Quando o aparelho não estiver a ser utilizado, deverá guardá-lo num local ao abrigo da humidade.

EM CASO DE PROBLEMA

- Nunca desmonte o aparelho. Um aparelho mal reparado poderá ser um risco para o utilizador.
- Antes de contactar o Centro de Serviço Autorizado da nossa rede, certifique-se de:
 - que o aparelho está em posição normal de funcionamento;
 - que as grelhas de entrada e saída de ar estão completamente desobstruídas

PROTECÇÃO DO AMBIENTE EM PRIMEIRO LUGAR!

-   O seu produto contém materiais que podem ser recuperados ou reciclados.
-   Entregue-o num ponto de recolha para possibilitar o seu tratamento.

Lea atentamente el modo de empleo así como las instrucciones de seguridad antes de cualquier utilización.

**Su ventilador Turboceram Silencio S09015 le asegura un confort óptimo con un nivel sonoro muy bajo:
4 veces más silencioso en posición 1000W.***

ADVERTENCIAS

Es esencial leer atentamente estas instrucciones y observar las siguientes recomendaciones:

- Para su seguridad, este aparato es conforme a las normas y reglamentaciones aplicables (Directivas de Baja Tensión y Compatibilidad Electromagnética, Medio Ambiente...).
- Antes de cada utilización, verifique el buen estado general del aparato, de la toma y del cable.
- Este aparato no está previsto para que lo utilicen personas (incluso niños) cuya capacidad física, sensorial o mental esté disminuida, o personas sin experiencia o conocimientos, excepto si pueden recibir a través de otra persona responsable de su seguridad, una vigilancia adecuada o instrucciones previas relativas a la utilización del aparato. Conviene vigilar a los niños para asegurarse de que no juegan con el aparato.
- Este aparato está destinado únicamente a un uso doméstico. Por lo tanto, no se puede utilizar para aplicación industrial.
- No haga funcionar su aparato donde haya demasiado polvo o en un local que presenta riesgos de incendio.
- No introduzca nunca objetos en el interior del aparato (ej: agujas, ...).
- No coloque el aparato debajo de una toma de corriente.
- No tirar del cable de alimentación o del aparato incluso para desconectar la toma de corriente del enchufe mural.
- Desenrollar completamente el cable antes de cada utilización.
- La garantía será anulada en caso de eventuales daños que resulten de una utilización inadecuada.
- Si el cable de alimentación está dañado, el fabricante, su servicio posventa o una persona de calificación similar debe reemplazarlo para evitar peligro.

MUY IMPORTANTE

- **ATENCIÓN:** Para evitar riesgos de sobrecalentamiento, **NUNCA CUBRIR EL APARATO.** 
- No utilizar este aparato cerca de una bañera, ducha, lavabo, piscina.
- Este aparato no se debe utilizar en un local húmedo.
- No utilizar su radiador cerca de objetos y productos inflamables (cortinas, aerosoles, disolventes, etc.)
- Nunca utilizar el aparato inclinado o tendido.
- No tocar el aparato con las manos húmedas
- No dejar que el agua se introduzca en el aparato.
- **NO FORZAR LA OSCILACIÓN CON LA MANO**
- En caso de ausencia prolongada: ponga el botón A en la posición 0 y desconecte.
- La instalación del aparato y su utilización deben no obstante ser conformes a las reglamentaciones en vigor en su país.

TENSION

- Antes de la primera utilización, verifique que la tensión y la potencia de su instalación eléctrica corresponden con la indicada en el aparato y que su instalación está adaptada a la potencia marcada en el aparato.
- Su aparato puede funcionar con una toma de corriente sin tierra. Es un aparato de clase II (doble aislamiento eléctrico )

SEGURIDA

Seguridad térmica

- En caso de calentamiento anormal, un dispositivo de seguridad corta el funcionamiento del aparato y lo vuelve a poner en funcionamiento automáticamente después de que se enfríe. Si el defecto persiste o se amplifica, un fusible térmico detiene definitivamente el aparato, entonces debe llevarse a un centro de servicio autorizado.

* Comparado al anterior modelo Microceram con la misma potencia

FUNCIONAMIENTO

Antes de poner su aparato en funcionamiento asegúrese de que:
Se respeta la posición del aparato descrita en este manual de instrucción.
Las rejillas de entrada y de salida de aire no tienen ninguna obstrucción.
El aparato está colocado sobre una superficie horizontal y estable.

- **Elección de la función:**

Seleccione la función deseada con el botón A, colocando la marca del botón frente al símbolo:

0: parada

: Ventilación fría

•: "Silencio" 1000W

••: "Turbo" 2000W

- **Indicador luminoso:**

- Indicador de corriente C, se enciende tan pronto como su aparato está bajo tensión.

- **Termostato:**

El ajuste de la temperatura se hace según su preferencia de confort, haciendo girar el botón B.

- **Posición sin congelación *:**

Esta posición le permite mantener automáticamente la temperatura por encima de 0°C en un local normalmente aislado y cuyo volumen corresponda a la potencia de su aparato.

Conecte el aparato y gire el botón B para colocar la marca del botón en frente del símbolo *

Gire el botón A para seleccionar una de las siguientes funciones : • o ••.

- **Ventilación fría ** :

Permite utilizar su radiador de aire como ventilador auxiliar durante el verano.

- **Botón oscilación ** :

El botón de oscilación D le permitirá hacer oscilar el aparato para optimizar la difusión de aire caliente por la habitación.

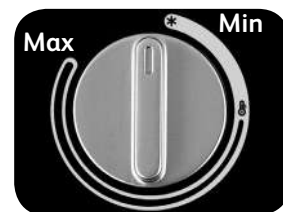

LIMPIEZA

- Su aparato se debe desconectar antes de cualquier operación de limpieza.
- Puede limpiarlo con un paño ligeramente húmedo.
- **IMPORTANTE:** No utilizar nunca productos abrasivos que podrían deteriorar los revestimientos.
- El aparato está equipado con un filtro para polvo extraíble y lavable (agua tibia y jabón) que se debe limpiar con regularidad (Fig.4a: Desmontaje y fig. 4b: Nuevo montaje).
- Tenga siempre la precaución de secar el filtro antes de volver a colocarlo en su sitio.
- Nunca utilizar el aparato sin el filtro.

ALMACENAMIENTO

- Es obligatorio dejar enfriar su aparato antes de guardarlo.
- Cuando no utilice el aparato, éste debe mantenerse en un lugar protegido de la humedad.

EN CASO DE PROBLEMA

- No desmonte nunca usted mismo su aparato. Un aparato mal reparado puede presentar riesgos para el usuario.
- Antes de contactar con un centro de servicio autorizado de nuestra red, asegúrese de:
 - que el aparato esté en posición normal de funcionamiento,
 - que las rejillas de entrada y de salida de aire estén totalmente despejadas.

¡PARTICIPEMOS EN LA PROTECCIÓN DEL MEDIO AMBIENTE!

 Su aparato contiene muchos materiales recuperables o reciclables.

 Llévelo a un punto de recogida o en su defecto a un centro de servicio autorizado para que se realice su tratamiento.

Ваш тепловентилятор Turboceram Silence SO9015 обеспечит вам оптимальный комфорт при очень низком уровне шума: в 4 раза тише при работе в положении 1000 Вт.*

МЕРЫ ПРЕДОСТОРОЖНОСТИ

Внимательно прочитайте следующие рекомендации и соблюдайте их при использовании прибора:

- В целях вашей безопасности данный прибор соответствует существующим нормам и правилам (Нормативные акты, касающиеся низкого напряжения, электромагнитной совместимости, охраны окружающей среды ...)
- Каждый раз перед включением проверяйте рабочее состояние прибора, розетки электропитания и шнура питания.
- Устройство не предназначено для использования людьми с ограниченными физическими и умственными способностями (включая детей), а также людьми, не имеющими соответствующего опыта или необходимых знаний. Указанные лица могут использовать данное устройство только под наблюдением или после получения инструкций по его эксплуатации от лиц, отвечающих за их безопасность. Следите за тем, чтобы дети не играли с устройством.
- Данный прибор предназначен исключительно для бытового использования. Он не может использоваться в промышленных целях.
- Не пользуйтесь прибором в запыленном помещении или в помещении с риском возникновения пожара.
- Никогда не вставляйте посторонние предметы внутрь прибора (например, иголки)
- Не устанавливайте прибор непосредственно под электрической розеткой.
- Не тяните за шнур питания или за прибор, даже для отключения от настенной розетки.
- Перед использованием полностью размотайте шнур питания.
- Гарантия аннулируется в случае возможных неисправностей, вызванных неправильной эксплуатацией прибора.
- Если шнур питания поврежден, в целях безопасности его замена выполняется производителем, его службой послепродажного обслуживания, или квалифицированным специалистом.

ВАЖНАЯ ИНФОРМАЦИЯ

- **Внимание: Во избежание риска перегрева ЗАПРЕЩАЕТСЯ НАКРЫВАТЬ ПРИБОР:** 
- Не пользуйтесь аппаратом вблизи ванной, душа, умывальника или бассейна.
- Не пользуйтесь прибором в помещении с повышенной влажностью.
- Не пользуйтесь вашим тепловентилятором вблизи легковоспламеняющихся предметов (занавески, аэрозоли, растворители и т. д.).
- Не пользуйтесь аппаратом, находящимся в наклонном или лежащем положении.
- Не трогайте аппарат влажными руками.
- Никогда не допускайте попадания воды внутрь прибора.
- НЕ ПРИЛАГАЙТЕ ФИЗИЧЕСКИХ УСИЛИЙ ДЛЯ ПРИВЕДЕНИЯ ПРИБОРА В РЕЖИМ «КОЛЕБАНИЯ».
- В случае длительного отсутствия: установите переключатель A в положение 0 и отключите прибор от сети.
- Установка прибора и его использование должны соответствовать действующему законодательству вашей страны.

НАПРЯЖЕНИЕ

- Перед первым использованием аппарата убедитесь, что напряжение вашей электросети соответствует мощности и напряжению, указанному на приборе.
- Ваш прибор может работать без заземления. Он относится к классу II (двойная электроизоляция )

БЕЗОПАСНОСТЬ

Термическая безопасность

- В случае аномального нагревания система безопасности отключает аппарат, а после охлаждения вновь автоматически включает его. Если неполадки сохраняются или становятся серьезнее, термopредохранитель окончательно выключает аппарат, в этом случае обращайтесь в уполномоченный сервисный центр.

* По сравнению с предыдущей моделью прибора Microceram, при одинаковой мощности

ФУНКЦИОНИРОВАНИЕ

Перед включением аппарата убедитесь в следующем:

- Положение аппарата, рекомендуемое в данной инструкции, правильное
- Проследите, чтобы ничто не препятствовало циркуляции воздуха.
- Прибор установлен на горизонтальную и устойчивую поверхность.

• Выбор функций:

Выберите необходимую функцию с помощью кнопки А, установив отметку кнопки напротив символа:

0: выключено

❄️: Холодная вентиляция

•: «Silence» 1000 Вт

••: «Turbo» 2000 Вт

• Световой индикатор:

– Световой индикатор режима «включено» С включается сразу после подключения прибора к сети.

• Термостат:

В зависимости от вашего ощущения комфортности, вы можете регулировать температуру подаваемого воздуха при помощи кнопки В.

• Положение «предохранение от замерзания» * :

Это положение позволяет автоматически поддерживать температуру выше 0° С в нормально изолированном помещении, объем которого соответствует мощности вашего прибора.

Включите ваш аппарат и поверните регулятор В так, чтобы отметка находилась напротив символа *
Установите регулятор А, выбрав необходимый режим: • или ••.

• Режим холодной вентиляции ❄️ :

Позволяет использовать тепловентилятор летом в качестве вентилятора.

• Регулятор «Колебания» :

При включении кнопки режима «колебания» D (рис. 3) тепловентилятор начинает совершать колебательные движения, что способствует улучшению процесса распространения горячего воздуха в помещении.

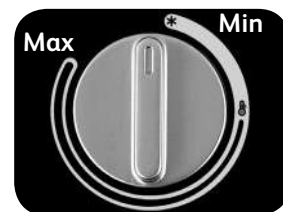

УХОД

- Прежде чем приступить к операциям по уходу, прибор следует отключить от сети.
- Вы можете очистить его с помощью слегка увлажненной ткани.
- ВАЖНАЯ ИНФОРМАЦИЯ: Никогда не пользуйтесь абразивными веществами во избежание повреждения поверхности прибора.
- Ваш прибор оборудован съемным моющимся фильтром для улавливания пыли (его можно мыть с помощью мыла в теплой воде), который необходимо регулярно очищать (смотрите рис.4а: Демонтаж фильтра и рис. 4b: Установка фильтра).
- Прежде чем установить фильтр на место, обязательно высушите его.
- Не используйте прибор без предварительно установленного фильтра.

ХРАНЕНИЕ

- Обязательно дайте прибору остыть перед тем, как убрать его на хранение.
- Если вы не пользуетесь прибором, храните его в сухом помещении.

В СЛУЧАЕ ВОЗНИКНОВЕНИЯ ПРОБЛЕМ

- Никогда не разбирайте прибор самостоятельно. Неправильно отремонтированный прибор может представлять опасность при использовании.
- Перед тем как обратиться в уполномоченный сервисный центр, проверьте, что:
 - прибор находится в нормальном рабочем положении;
 - решетки выпуска и забора воздуха ничем не закрыты.

УЧАСТВУЙТЕ В ОХРАНЕ ОКРУЖАЮЩЕЙ СРЕДЫ!

- ❌ ① Ваш прибор содержит многочисленные комплектующие, изготовленные из ценных или могущих быть использованными повторно материалов.

➔ По окончании срока службы прибора сдайте его в пункт приема для его последующей обработки.

Перед використання приладу уважно прочитайте інструкцію з його експлуатації і правила безпеки.

Ваш тепловентилятор TurboCeram Silence SO9015 забезпечить вам оптимальний комфорт при дуже низькому рівні шуму: у 4 рази нижче в положенні 1000 Вт*.

ЗАСТЕРЕЖЕННЯ

Необхідно уважно прочитати цю інструкцію і дотримуватись наступних рекомендацій:

- Ваша безпека гарантується відповідністю цього приладу чинним стандартам і нормам (директиви стосовно низьковольтного обладнання, електромагнітної сумісності, захисту довкілля та ін.).
- Перед кожним використанням перевіряйте цілісність приладу, розетки і електрошнура.
- Цей прилад не призначений для використання особами (в тому числі дітьми), які мають обмежені фізичні, чуттєві чи розумові можливості або не мають потрібного досвіду чи знань, якщо особа, відповідальна за їхню безпеку, не здійснює за ними нагляду або попередньо не дала вказівок щодо використання приладу. Слід наглядати за дітьми, щоб вони не гралися з приладом.
- Цей прилад призначений тільки для побутового використання. Його не можна використовувати для виробничих цілей.
- Не вмикайте ваш прилад у запиленому приміщенні або якщо існує небезпека виникнення пожежі.
- Ніколи не вставляйте в прилад сторонні предмети (наприклад, голки та ін.).
- Не ставте ваш прилад безпосередньо під настінною розеткою.
- При від'єднанні приладу від настінної розетки або при інших маніпуляціях з ним не тягніть за електрошнур.
- Перед використанням розмотуйте електрошнур повністю.
- Гарантія анулюється у випадку пошкодження приладу через неправильне використання.
- Щоб уникнути небезпеки, у разі пошкодження електрошнура його слід замінити на підприємстві виробника, в його відділі післяпродажного обслуговування або звернувшись до спеціаліста відповідної кваліфікації.

ДУЖЕ ВАЖЛИВО

- Увага: щоб уникнути небезпеки перегрівання приладу, **НИКОЛИ НЕ НАКРИВАЙТЕ ЙОГО.** 
- Не використовуйте цей прилад поблизу ванни, душу, умивальника, басейну.
- Не користуйтеся приладом у вологому приміщенні.
- Не використовуйте цей прилад поблизу займистих речовин і предметів (штори, аерозолі, розчинники та ін.).
- Не вмикайте прилад, якщо він стоїть нерівно або лежить на боці.
- Не торкайтесь приладу, якщо у вас вологі руки.
- Не допускайте потрапляння води всередину приладу.
- **НЕ ПОВЕРТАЙТЕ ВЕНТИЛЯТОР ПІД ЧАС РОБОТИ РУКАМИ.**
- Якщо ви надовго залишаєте прилад без догляду, поверніть ручку A в положення 0 і відключіть його від електромережі.
- У будь-якому випадку спосіб встановлення і використання приладу повинні відповідати вимогам нормативних документів, чинних у вашій країні

НАПРУГА

- Перед першим використанням перевірте, щоб напруга, вказана на приладі, відповідала напрузі вашої електромережі, а електромережа витримувала потужність, вказану на приладі.
- Ваш прилад можна підключати до розетки без контакту заземлення. Цей прилад належить до II класу (з подвійною електричною ізоляцією ).

БЕЗПЕКА

Тепловий захист:

- У випадку надмірного нагрівання запобіжний пристрій вимикає прилад, а потім, після охолодження, вмикає його знову. Якщо така ситуація повторюється або набуває небезпечного характеру, плавкий запобіжник остаточно вимикає прилад, після чого його потрібно віднести до уповноваженого сервіс-центру.

* У порівнянні з тепловентилятором попередньої моделі MicroCeram, який має таку саму потужність.

РОБОТА ПРИЛАДУ

Перед увімкненням приладу перевірте, щоб:

- прилад займав положення, рекомендоване в цій інструкції
- решітки впуску і випуску повітря були повністю відкриті
- прилад стояв на горизонтальній стійкій поверхні.

• Вибір функції:

Виберіть потрібну функцію за допомогою ручки А (рис. 3), повернувши її так, щоб її індикатор розташувався навпроти потрібного символу:

0 : вимкнення

 : холодна вентиляція

• : «Безшумний режим» 1000 Вт

•• : «Турбо» 2000 Вт

• Світловий індикатор:

– Світловий індикатор увімкнення приладу С; він засвічується одразу після подачі напруги на прилад.

• Термостат:

Регулювання температури здійснюється поворотом ручки В залежно від вашого відчуття комфорту

• Положення недопущення замерзання *:

Це положення регулятора дає можливість автоматично підтримувати температуру вище 0 °С у приміщенні, яке має звичайну теплоізоляцію і об'єм якого відповідає потужності вашого приладу.

Підключіть прилад до електромережі і поверніть ручку В до суміщення її індикатора з символом *.

За допомогою ручки А виберіть потрібну функцію, повернувши її до суміщення індикатора з відповідним символом: • або ••.

• Холодна вентиляція  :

Ця функція дає вам можливість використовувати ваш тепловентилятор влітку як додатковий вентилятор.

• Кнопка ввімкнення поворотного механізму  :

За допомогою кнопки D (рис. 3) можна ввімкнути поворотний механізм вентилятора для оптимізації розподілу теплого повітря по кімнаті.

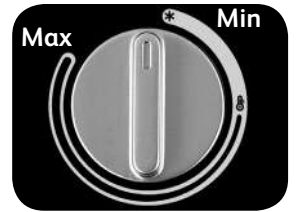

ДОГЛЯД

- Перед виконанням операцій з догляду ваш прилад необхідно відключати від електромережі.
- Його можна протирати злегка зволоженою ганчіркою.
- ВАЖЛИВО: ніколи не використовуйте для очищення абразивні матеріали, тому що вони можуть пошкодити покриття приладу.
- Ваш прилад оснащений пиловим фільтром, який можна знімати і мити (теплою водою з милом), який потрібно регулярно очищати (див. рис. 4a: Зняття фільтра і рис. 4b: Встановлення фільтра на місце).
- Ніколи не забувайте просушити фільтр перед тим, як поставити його на місце.
- Ніколи не користуйтеся приладом без фільтра.



ЗБЕРІГАННЯ

- Перед тим як поставити прилад у місці зберігання, йому обов'язково потрібно дати охолонути.
- Якщо ви не користуєтесь приладом, його потрібно поставити в приміщенні, захищеному від вологи.

ЯКЩО ВИНИКЛА ПРОБЛЕМА

- Ніколи не розбирайте прилад самі. Неправильно відремонтований прилад може бути небезпечним для користувача.
- Перед зверненням до одного з уповноважених сервіс-центрів нашої мережі перевірте:
 - чи у правильному робочому положенні знаходиться прилад;
 - чи повністю відкриті решітки впуску і випуску повітря.

ДБАЙМО ПРО ЗАХИСТ ДОВКІЛЛЯ!

-  ① Ваш прилад містить багато матеріалів, які можуть бути перероблені або повторно використані.
-  ➔ Після закінчення терміну служби приладу здайте його до пункту приймання побутових приладів, а за відсутності такого – до уповноваженого сервіс-центру для його подальшої обробки.

請在使用前認真看懂說明書，並且將說明書保存好。

Turboceram Silence S09015電暖器舒適耐用，噪音極小：在1000W*位置，噪音降低四倍。

注意事項

- 請仔細閱讀說明書，並遵守以下使用規則：
- 為了確保您的安全，該電暖器符合現行的標準和法規（包括低壓指令、電磁兼容、環境保護等標準）。
- 每次使用前，請先檢查電暖器機身、插頭和電源線是否完好。
- 肢體、感官或智力有障礙的成人（或兒童），或對該電器無任何操作經驗和常識的人，請勿使用該電暖器。除非有專人在現場負責照看他們的安全，並事先給他們解釋該電器的操作規則。請監督好兒童，不要讓他們隨意擺弄該電器。
- 該電暖器設計為家居使用，不可用作工業用途。
- 在有火災危險或有很多粉塵的場所，請勿使用該電暖器。
- 請勿將任何異物伸入該電器。（譬如針等物體）
- 請勿將該電器放置于電源插座的下方。
- 請勿拉拽電器或電源線。切斷電源時，不要將電線從牆壁插座上拉扯下來。
- 每次使用前，請將電源線完全展開。
- 因使用不當而導致的電器損壞不在保修範圍之內。
- 如果電源線出現破損，應當由製造商的售後服務部門或其他專業人員來更換，以避免發生事故。

重要注意事項

- 注意：為避免所有的過熱危險，請不要將物件放在設備之上 。
- 不要在靠近浴缸、淋浴器、盥洗室、游泳池等處用此電器。
- 此電器不能用在潮濕的處所。
- 不要在易燃物體或產品（窗簾、氣溶膠、溶劑等）附近使用電暖器。
- 不要將電暖器斜放或臥放使用。
- 不要用潮濕的手碰電器。
- 切勿讓水流入電暖器內。
- 不要用手強力操作震蕩。
- 如果長時間不使用該電器，請將旋鈕A調到0位置，0 並拔掉電源線。
- 電器的安裝和使用應依照本國現行法規操作。

電壓

- 在首次使用前，請檢查您的電源裝置與取暖器上標出的電源要求相符合，並且與您電暖器上標出的功率相符合。
- 本電暖器使用時可不必接駁地綫，這是II級標準的電器（即雙絕緣電器 ）。

安全

溫控安全裝置：

- 當電器不正常發熱時，一個安全裝置會關閉電器，然後等電器降溫后再自動啓動。如果異常現象持續出現或有所加重，一個熱熔保險絲將最終關閉電器。這時必須將電器送到認可的服務中心修理。

*和上一功率相同的Microceram 產品相比較。

使用

在開啓使用設備之前，請確保：

- 您設備的放置方式符合本使用說明的規定。
- 空氣進口和出口隔欄沒有被堵塞。
- 設備在一水平面上放置並且穩定。

• 功能的選擇：

使用按鈕A選擇您希望的功能，將按鈕的標誌對準相應的符號。

0: 停止

❄️: 冷通風

•: “Silence” 1000瓦

••: “Turbo” 2000瓦

• 指示燈：

接通電源指示燈C。當設備接通電源，該指示燈點亮。

• 溫度調節器：

用戶可根據本人的舒適感覺，通過旋鈕B來調節溫度。

• 防霜功能 *：

選擇這一檔，電暖器能使一間保暖正常的房間自動保持0° C 以上溫度，房間面積應與電暖器功率大小相符。

接通設備電源，轉動按鈕B以使按鈕標誌正對著符號*，隨後轉動按鈕A來選擇下述功能：•或 ••。

• 冷風功能 ❄️：

在盛夏時，選擇本檔，電暖器能備涼風扇使用。

• 震蕩按鈕 📶：

震蕩按鈕D（圖3）用於使您的設備震蕩，以便加速熱氣在房間內的散播。

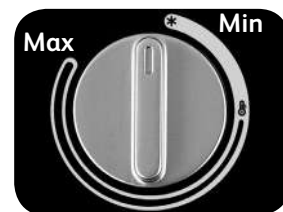

清理保養

• 在一切清理保養前，應先拔去電源插頭。

• 可用微溼的布擦淨電暖器。

• 注意：絕不能用研磨材料，否則會損壞電器表面。

• 本設備配備有可拆卸清洗之防塵濾網（可用肥皂與溫水清洗），濾網必須定期清洗。（請參閱圖4a：拆卸與圖4b：組裝）。

• 更換濾網前，請務必確保濾網已完全乾燥。

• 請勿在未裝濾網時使用本設備。

儲藏

• 務必等到設備完全冷卻之後才能收起設備。

• 不使用時，電暖器需存放在乾燥的地方。

遇到故障時

• 切勿擅自拆散電暖器。胡亂修理的電器會對使用者造成危險。

• 在與本廠指定的維修站聯絡之前，請先檢查一下：

— 電暖器是否調在正常的運行檔位上；

— 進氣隔欄和出氣隔欄是否有堵塞。

參與環保！

♻️ ⓘ 您的電器內帶有多種可回收再利用材料。

♻️ ➡️ 請將它交與回收點或認可的服務中心，以便對它進行回收處理