

# Tefal

INVENT

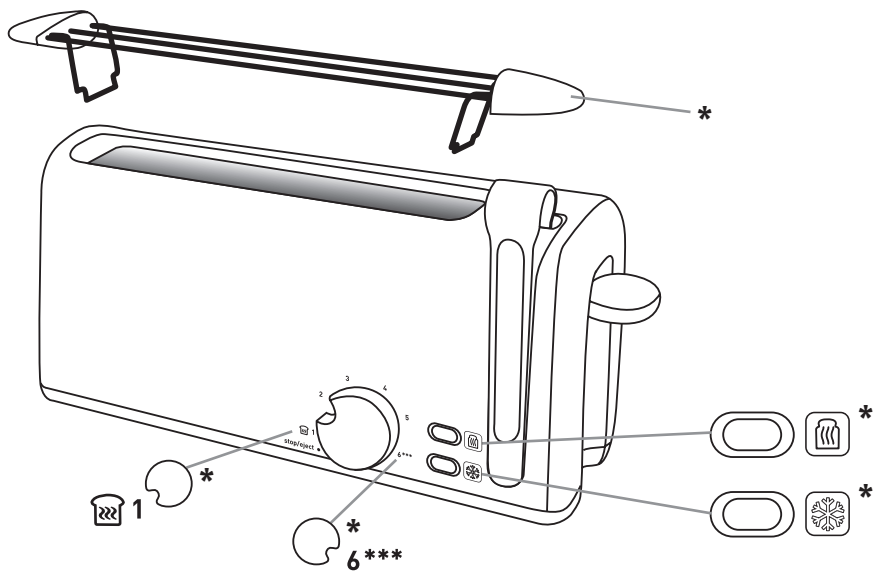

F  
NL  
D  
GB  
I  
E  
P  
DK  
S  
N  
FIN  
TR  
SA  
GR  
FA

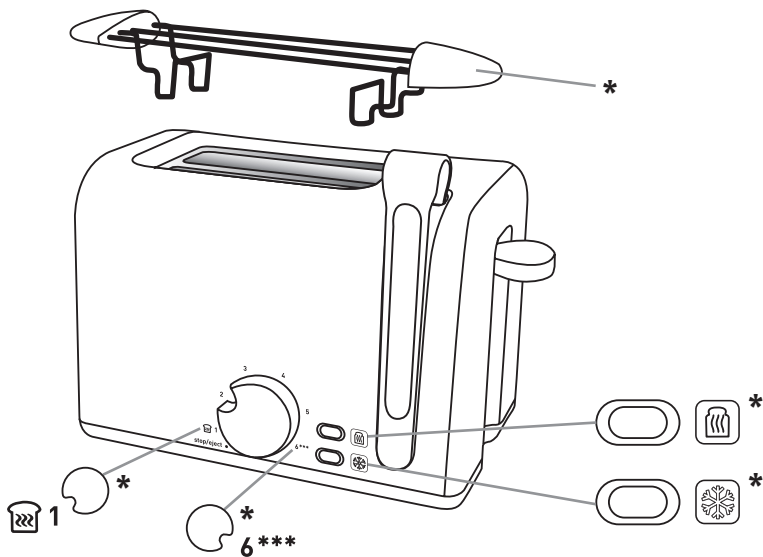

\* Selon modèle - Afhankelijk van het model - Je nach Modell - Depending on model - Secondo il modello - Según modelo - Consoante os modelos - Afhængigt af modellen - Beroende på modell - Avhengig av modell - Mallista riippuen - Modele göre - حسب الموديل - Ανάλογα με το μοντέλο - بر حسب مدل

1

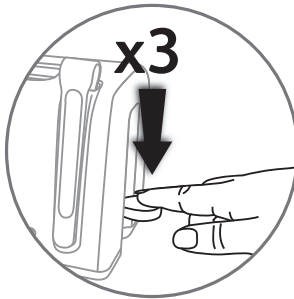
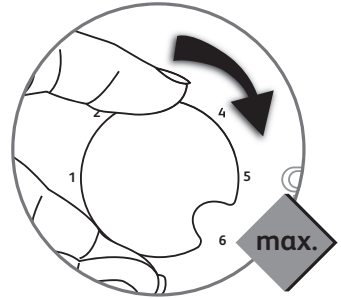
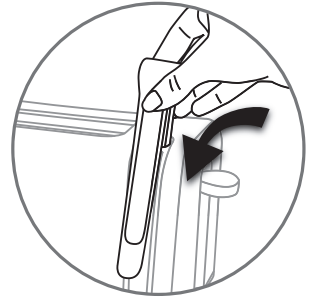
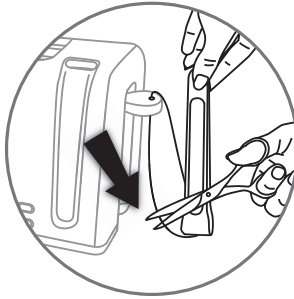
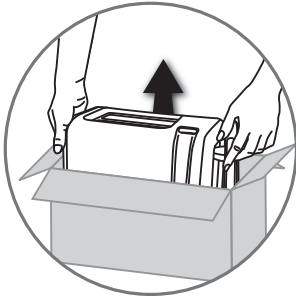
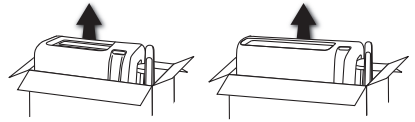

2

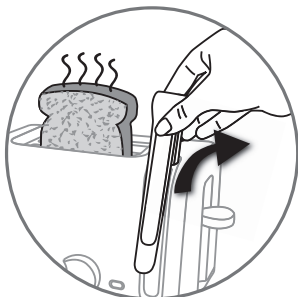
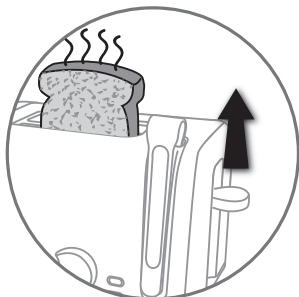
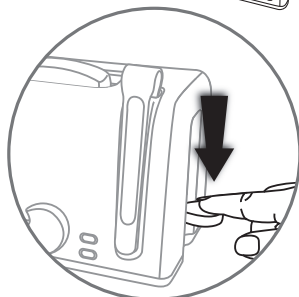
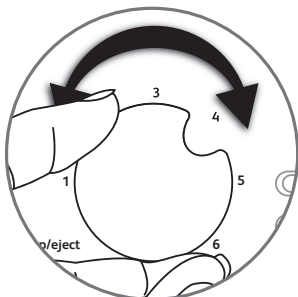
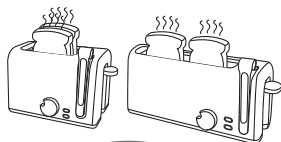

3

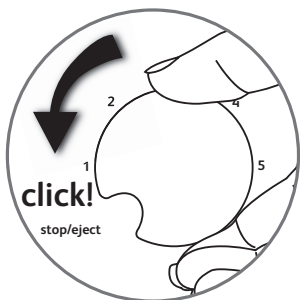

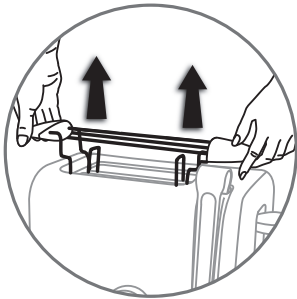
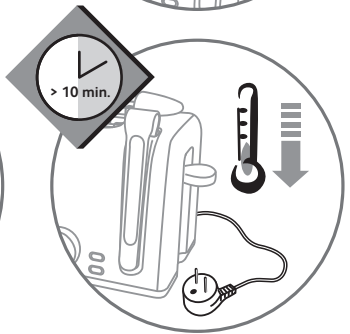
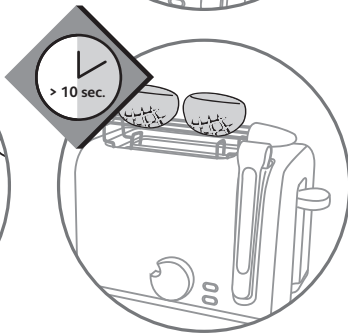
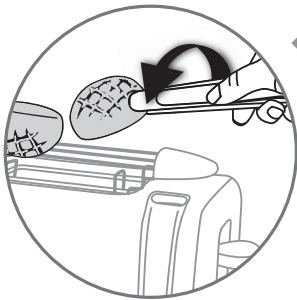
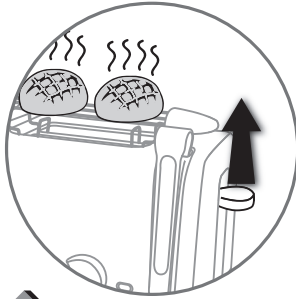
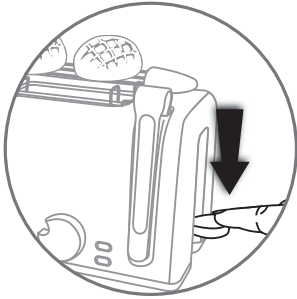
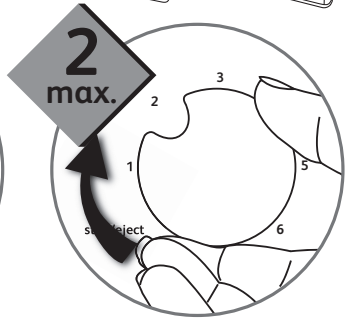
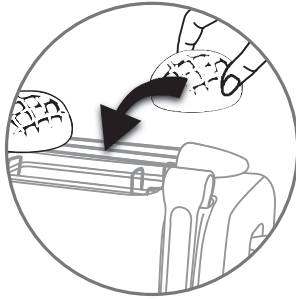
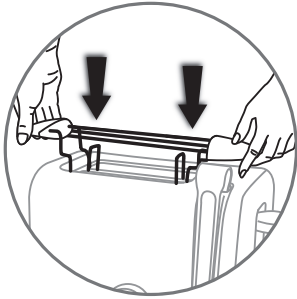
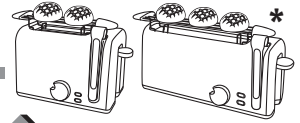



a.\*

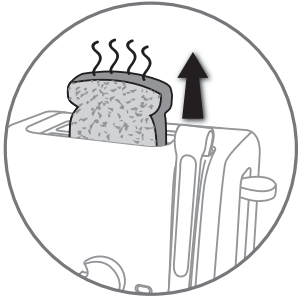
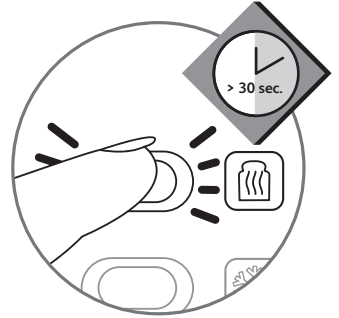
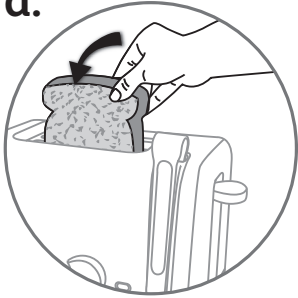

b.\*

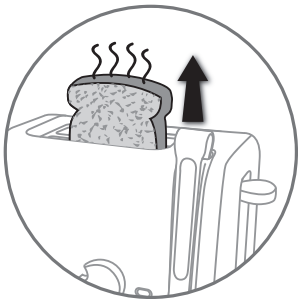
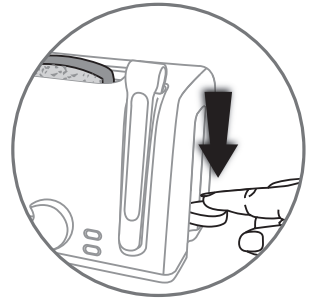
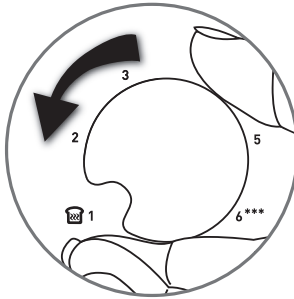
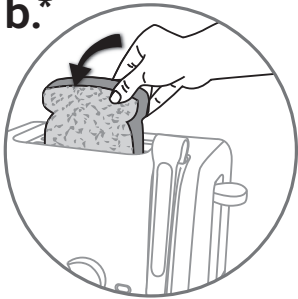



a.\*

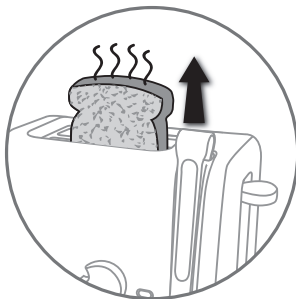
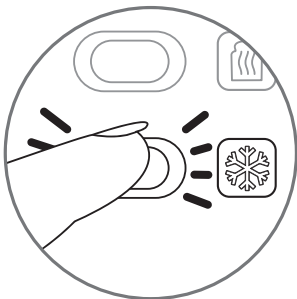
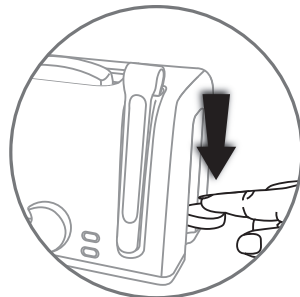
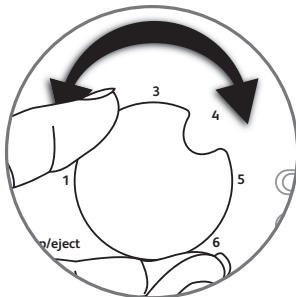

b.\*

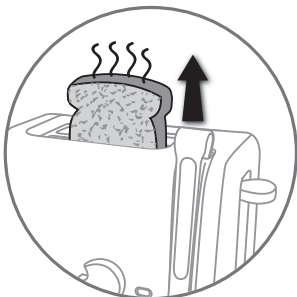
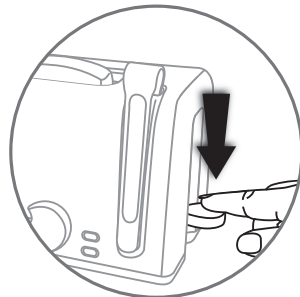
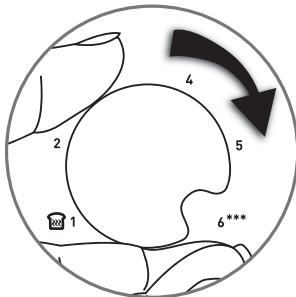
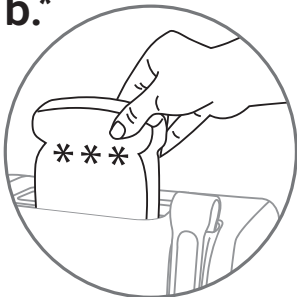

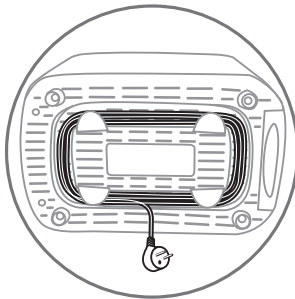
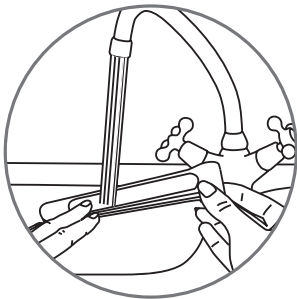
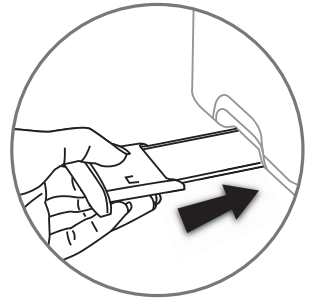
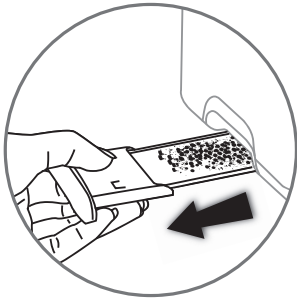
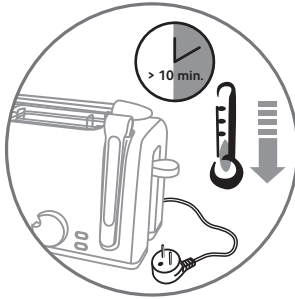



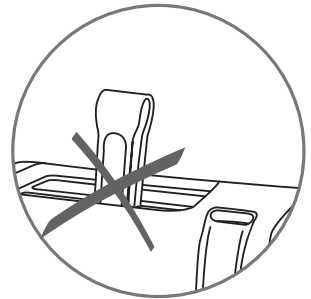
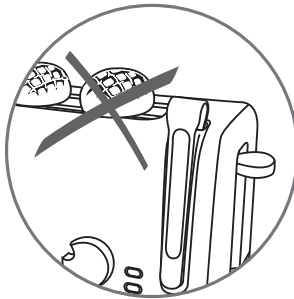
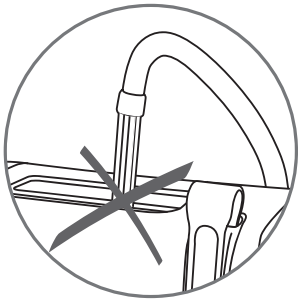
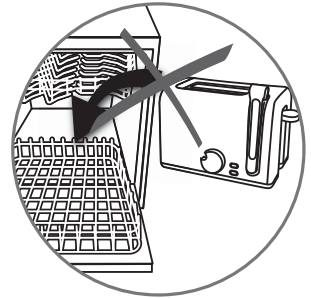
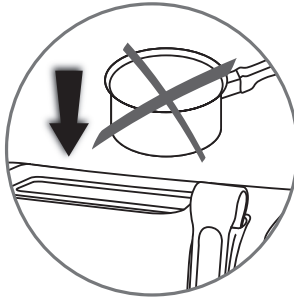
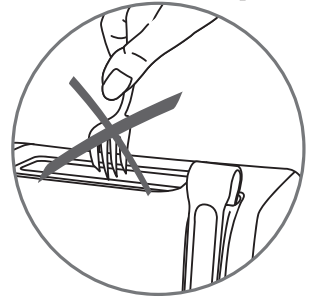
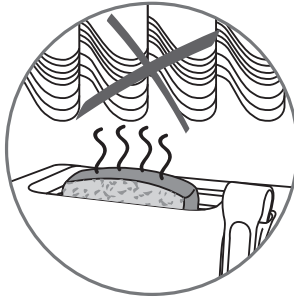

**NORME DI SICUREZZA**

Precauzioni importanti:

- La sicurezza del presente apparecchio è conforme alle seguenti normative vigenti.
- ⚠ **In conformità alla notifi ca del CSC del 2/12/04, questo prodotto è dotato di un dispositivo meccanico che distacca il sistema di espulsione del pane dall'elemento di interruzione dell'alimentazione elettrica.**
- Verificate che la tensione della rete corrisponda a quella riportata sull'apparecchio (solo corrente alternata).
- Tenendo in considerazione le diverse normative vigenti, qualora l'apparecchio venga utilizzato in un paese diverso da quello in cui è stato acquistato, si consiglia di farlo visionare da un centro assistenza autorizzato (vedere l'elenco allegato).
- Accertatevi che la presa elettrica sia conforme alle normative vigenti e che sia in grado di supportare la potenza dell'apparecchio.
- Collegare sempre l'apparecchio ad una presa dotata di messa a terra.
- Utilizzate una prolunga in buono stato, con una presa dotata di messa a terra, e un filo conduttore di sezione di lunghezza pari a quello fornito in dotazione.

**PREVENZIONE degli incidenti domestici**

Durante l'utilizzo di apparecchiature elettriche è opportuno osservare le seguenti regole:

**COSA FARE:**

- Leggete attentamente e seguite scrupolosamente le istruzioni per l'uso.
- L'apparecchio dev'essere sempre in posizione verticale, mai di lato, inclinato o capovolto.
- Prima di ogni utilizzo, verificate che il cassetto raccogli- briciole si trovi all'interno del suo alloggiamento.
- ⚠ **Togliete sempre le briciole dal raccogliitore o dal cassetto raccogli-briciole.**
- Quando collegate o scollegate l'apparecchio il pulsante di comando del carrello dev'essere in posizione sollevata.
- In caso di funzionamento anomalo scollegate l'apparecchio.
- Scollegate l'apparecchio se non lo utilizzate e prima di effettuare la pulizia. Fatelo raffreddare prima di pulirlo o rimetterlo a posto.
- Al termine del funzionamento, se tra le griglie restano dei residui di pane, scollegate l'apparecchio e lasciatelo raffreddare prima di eliminare i residui.
- Utilizzate un piano di lavoro stabile lontano da schizzi d'acqua e che non si trovi in un incavo della cucina.

**COSA NON FARE:**

- Evitate di mettere il cavo o la presa tra le griglie dell'apparecchio.
- Non scollegate l'apparecchio tirando il cavo.
- Evitate di muovere o spostare l'apparecchio mentre è in uso.
- Questo apparecchio non è destinato all'uso da parte di bambini o, in caso di mancata sorveglianza, da altre persone le cui abilità fisiche, sensoriali o mentali non ne consentano un utilizzo in tutta sicurezza.
- ⚠ **Sorvegliare i bambini per evitare che giochino con l'apparecchio.**
- Utilizzate l'apparecchio esclusivamente in casa. Evitate i luoghi umidi.
- Non fate mai funzionare l'apparecchio senza alcun controllo e soprattutto ad ogni prima tostatura o cambio d'impostazione.
- Utilizzate l'apparecchio solo ed esclusivamente per l'uso a cui è preposto.

- Non toccate le parti metalliche o quelle calde dell'apparecchio quando è in funzione.
  - Non aggiungete al tostapane accessori sconsigliati dal produttore al fine di evitare eventuali pericoli.
  - ⚠ **Non cuocete all'interno dell'apparecchio pane che potrebbe fondersi (con glassatura) o sciogliersi, poiché potrebbero derivarne danni o rischi di incendio.**
  - ⚠ **Non inserite nell'apparecchio fette di pane troppo grandi che potrebbero far inceppare il meccanismo del tostapane.**
  - Non utilizzate l'apparecchio se:
    - il cavo è difettoso,
    - in seguito ad una caduta l'apparecchio mostri danni visibili o segnali di mal funzionamento. Per tutti questi casi e per evitare qualsiasi pericolo, si consiglia di portare l'apparecchio al centro assistenza tecnica autorizzato più vicino. Leggete la garanzia.
  - Non mettetle il tostapane su superfici calde, o a contatto con fonti di calore.
  - Non coprite l'apparecchio mentre è in funzione.
  - ⚠ **Il pane potrebbe bruciarsi; l'apparecchio non deve quindi essere installato o utilizzato nelle vicinanze di tende o altro materiale infiammabile (ripiani, mobili...).**
  - Sorvegliare l'apparecchio durante il funzionamento.
  - Non mettetle mai carta, cartone o plastica dentro, sopra o sotto l'apparecchio.
  - ⚠ **Se alcune parti dell'apparecchio dovessero prendere fuoco, non tentate di spegnerle mai con dell'acqua. Scollegate l'apparecchio e spegnete le fiamme con un panno umido.**
  - Non togliete mai il pane se la tostatura non è ancora terminata.
  - Non utilizzate il tostapane come fonte di calore o di asciugatura.
  - Non utilizzate il tostapane per cuocere, tostare, riscaldare o scongelare alimenti surgelati.
  - Non utilizzate l'apparecchio contemporaneamente per tostare il pane e riscaldare brioches etc.
  - Non utilizzate l'apparecchio per tostare il pane e riscaldare contemporaneamente la piccola pasticceria.
  - Il supporto metallico è molto caldo. Evitate di toccarlo. Utilizzate dei guanti o una pinza per il pane.
  - Per la manutenzione, non utilizzate prodotti aggressivi (decapanti a base di soda, prodotti per la pulizia dei metalli, varechina, ecc.), né utensili metallici, spugne metalliche o tamponi abrasivi.
  - Per gli apparecchi con finitura metallizzata: Evitate di utilizzare prodotti specifici per la pulizia dei metalli (inox, rame...), ma servitevi di un panno morbido imbevuto di un detergente per vetri.
- Questo apparecchio è concepito esclusivamente per un uso domestico, pertanto qualsiasi utilizzo professionale non appropriato o non conforme alle istruzioni per l'uso invaliderà sia la responsabilità che la garanzia del produttore.

**LEGGETE ATTENTAMENTE LE SEGUENTI INDICAZIONI**

**Partecipiamo alla protezione dell'ambiente!**



- ① Il vostro apparecchio è composto da diversi materiali che possono essere riciclati.
- ➡ Lasciatelo in un punto di raccolta o presso un Centro Assistenza Autorizzato.

**CONSIGNAS DE SEGURIDAD**

Precauciones importantes:

- La seguridad de este aparato es conforme a las reglas técnicas y a las normas en vigor.
- ⚠ **Conforme a la advertencia de la CSC del 2/12/04, este producto está equipado con un diseño mecánico que permite separar el sistema de expulsión del pan del elemento de corte de la alimentación eléctrica.**
- Compruebe que la tensión de la red corresponde a la tensión indicada en el aparato (corriente alterna solamente).
- Teniendo en cuenta la diversidad de las normas vigentes, si este aparato se utiliza en un país diferente del país donde ha sido comprado, hágalo comprobar por un taller autorizado (véase lista adjunta).
- Asegúrese de que la instalación eléctrica está conforme con las normas vigentes y es suficiente para alimentar un aparato de esta potencia.
- Conecte siempre el aparato a un enchufe con toma de tierra.
- Utilice solamente un alargador en buen estado, con una toma de tierra y con hilos conductores con una sección al menos igual al cable suministrado con el aparato.

**PARA PREVENIR accidentes:**

Durante la utilización de aparatos eléctricos, existe un cierto número de reglas que deben respetarse, especialmente las siguientes:

**LO QUE SE DEBE HACER:**

- Leer por completo el modo de empleo y seguir atentamente las instrucciones de uso.
- El aparato debe estar únicamente de pie, nunca recostado, inclinado o al revés.
- Antes de cada utilización, comprobar que el recoge-migas está correctamente colocado.
- ⚠ **Retirar regularmente las migas del recoge-migas.**
- El botón de mando del pulsador debe estar en la posición alta cuando enchufe o desenchufe el aparato.
- Desenchufe el aparato si se produjera cualquier anomalía en su funcionamiento.
- Desenchufe el aparato cuando ya no lo utilice y antes de limpiarlo. Esperar a que enfrié para limpiarlo o guardarlo.
- Al final del ciclo, si las rebanadas de pan se atascan entre las rejillas, desenchufe y espere a que el aparato se enfrié antes de sacar el pan.
- Utilizar una superficie de trabajo estable protegida del agua y en ningún caso empotrar el aparato en un hueco de la cocina.

**LO QUE DEBE CUIDAR PARA EVITAR RIESGOS:**

- No guarde el cable o el enchufe entre las rejillas del aparato.
- No desconectar el aparato tirando del cable.
- No manipular o desplazar el aparato durante su utilización.
- Este aparato no puede ser utilizado sin asistencia o supervisión, por niños u otras personas cuyas capacidades físicas, sensoriales o mentales les impidan utilizar el aparato con total seguridad.
- ⚠ **Hay que vigilar a los niños para asegurarse de que no jueguen con el aparato.**
- Utilizar el aparato sólo dentro de casa. Evitar los lugares húmedos.
- No dejar nunca el aparato funcionando sin vigilancia y especialmente en cada primer tostado o cambio de programación.
- No utilizar el aparato para cualquier otro uso, que no sea para el que se ha diseñado.

- No tocar las partes metálicas o calientes del aparato mientras se está utilizando.
- No utilizar ni introducir en el tostador utensilios de metal que pudieran provocar cortocircuitos (cuchara, cuchillo...).
- No añadir al tostador accesorios que no estén recomendados por el fabricante, porque podría ser peligroso.
- Con el fin de evitar las descargas eléctricas, no introduzca el cable eléctrico, la toma de corriente o todo el aparato en agua.
- ⚠ **No tostar pan que pueda derretirse (con glaseado) o hundirse en el fondo del tostador, esto podría causar daños o riesgo de fuego.**
- ⚠ **No introducir en el aparato rebanadas demasiado gruesas que pudieran atascar el mecanismo del tostador.**
- No utilizar el aparato si:
  - este tiene un cable defectuoso,
  - el aparato se ha caído y presenta daños visibles o anomalías de funcionamiento. En cada uno de estos casos, se debe enviar el aparato al servicio técnico autorizado post-venta más cercano con el fin de evitar cualquier peligro. Consultar la garantía.
- No dejar el cable colgando o tocando alguna superficie que queme.
- No poner el tostador en superficies calientes, ni demasiado cerca de un horno caliente.
- No cubrir el aparato durante su funcionamiento.
- ⚠ **El pan puede quemarse, por lo tanto el aparato no debe utilizarse cerca o debajo de las cortinas y otros materiales combustibles (estanterías, muebles...).**
- El aparato debe utilizarse bajo vigilancia.
- No poner nunca papel, cartón o plástico dentro, sobre o debajo del aparato.
- ⚠ **Si algunas partes del aparato llegan a prenderse fuego, no intente nunca apagarlas con agua. Desenchufe el aparato y apague las llamas con un paño húmedo.**
- No intente nunca sacar el pan cuando el ciclo de tostado esté activado.
- No utilizar nunca el tostador como fuente de calor o de secado.
- No utilizar el tostador para cocinar, tostar, calentar o descongelar platos congelados.
- No utilizar el aparato simultáneamente para tostar pan y calentar bollos.
- No utilice el aparato simultáneamente para tostar pan y calentar bollería.
- El soporte metálico está muy caliente. Evite tocarlo. Utilice guantes o una pinza para el pan.
- Para el mantenimiento, no utilice productos abrasivos (decapante a base de sosa, producto de mantenimiento de los metales, lejía etc.), utensilios metálicos, estropajos metálicos ni abrasivos.
- Para los aparatos con acabado metálico: No utilice productos específicos de mantenimiento para metales (acero inoxidable, cobre...), sino un paño suave con un producto limpia cristales.

Este aparato está únicamente diseñado para uso doméstico, cualquier utilización profesional, no apropiada o no conforme al modo de empleo no compromete ni la responsabilidad ni la garantía del fabricante.

**GUARDAR CUIDADOSAMENTE ESTOS CONSEJOS**

|| Participe en la conservación del medio ambiente !!

- ① Su electrodoméstico contiene materiales recuperables y/o reciclables.
- ➔ Entréguelo al final de su vida útil, en un Centro de Recogida Específico o en uno de nuestros Servicios Oficiales Post Venta donde será tratado de forma adecuada.

## INSTRUÇÕES DE SEGURANÇA

Precauções importantes:

- A segurança deste aparelho está em conformidade com as regras técnicas e com as normas em vigor.
- ⚠ **Em conformidade com o parecer da CSC de 2/12/04, este produto está equipado de um sistema mecânico que permite dessolidarizar o sistema de ejeção do pão do elemento de corte da alimentação eléctrica.**
- Certifique-se de que a tensão de rede corresponde adequadamente à tensão indicada no aparelho (corrente alterna apenas).
- Tendo em conta a diversidade das normas em vigor, caso o aparelho seja utilizado num país diferente daquele onde foi adquirido, solicite a sua inspecção num Serviço de Assistência Técnica autorizado (consultar lista em anexo).
- Certifique-se de que a instalação eléctrica se encontra em conformidade com as normas em vigor e que é suficiente para alimentar um aparelho desta potência.
- Ligue sempre o aparelho a uma tomada com ligação à terra.
- Utilize apenas uma extensão em bom estado, com uma tomada com ligação à terra, e com um fio condutor com uma secção pelo menos idêntica ao fio fornecido com o produto.

## PREVENÇÃO de acidentes domésticos

Aquando da utilização de aparelhos eléctricos, é necessário respeitar um determinado número de regras elementares, sobretudo as seguintes:

### A FAZER:

- Leia na íntegra o manual de instruções e siga com atenção as instruções.
- O aparelho deverá sempre estar na posição vertical, nunca deitado, inclinado ou virado ao contrário.
- Antes de cada utilização, certifique-se de que a gaveta para recolha de migalhas está perfeitamente colocada.
- ⚠ **Retire com frequência as migalhas do fundo do aparelho ou da gaveta de recolha de migalhas.**
- A alavanca de comando do mecanismo de elevação de torradas tem de estar na posição alta sempre que ligar ou desligar o aparelho.
- Desligue o aparelho se não estiver a funcionar correctamente.
- Desligue o aparelho sempre que não estiver a utilizá-lo e antes de proceder à sua limpeza. Deixe-o arrefecer para o limpar ou antes de o arrumar.
- No final do ciclo, se as fatias de pão continuarem presas entre as grelhas, desligue e aguarde até que o aparelho arrefeça antes de retirar o pão.
- Utilize uma bancada estável, ao abrigo dos salpicos de água e, em caso algum, num nicho de cozinha encastrada.

### A NÃO FAZER:

- Não guarde o cabo de alimentação ou a tomada no aparelho entre as grelhas.
- Não desligue o aparelho puxando pelo cabo de alimentação.
- Não desloque nem transporte o aparelho durante a sua utilização.
- Este aparelho não se destina a ser utilizado, sem assistência nem supervisão de um adulto, por crianças ou pessoas cujas capacidades físicas, sensoriais ou mentais as impeçam de utilizar o aparelho com toda a segurança.
- ⚠ **Tome as devidas precauções para impedir que as crianças brinquem com o aparelho.**
- Utilize o aparelho apenas no interior de casa. Evite os locais húmidos.
- Nunca deixe o aparelho a funcionar sem vigilância e, mais especificamente, quando for utilizado para torrar pão pela

primeira vez ou no caso de alteração das definições de tostagem.

- Não utilize o aparelho para qualquer outro uso que não aquele para o qual foi concebido.
  - Não toque nas partes metálicas ou quentes do aparelho no decorrer da sua utilização.
  - Não acrescente à torradeira acessórios que não sejam recomendados pelo fabricante para evitar qualquer situação de perigo.
  - ⚠ **Não torre pães susceptíveis de derreterem (com cobertura) ou de verterem líquido na torradeira; por forma a não danificar o aparelho e evitar qualquer situação de perigo.**
  - ⚠ **Não introduza no aparelho fatias de pão demasiado grossas susceptíveis de bloquear o mecanismo da torradeira.**
  - Não utilize o aparelho se:
    - o cabo de alimentação estiver danificado,
    - o aparelho tiver caído e apresentar danos visíveis ou anormais de funcionamento. Em qualquer um destes casos, o aparelho deve ser enviado para o Serviço de Assistência Técnica autorizado, de modo a evitar qualquer situação de perigo. Consulte a garantia.
  - Não coloque a torradeira sobre superfícies quentes nem demasiado perto de um forno quente.
  - Não tape o aparelho durante o seu funcionamento.
  - ⚠ **O pão pode queimar. Por este motivo, o aparelho não deve ser utilizado na proximidade ou por cima de cortinados ou de outros materiais combustíveis (prateleiras, móveis...).**
  - O aparelho tem de ser utilizado sob vigilância.
  - Nunca coloque papel, cartão ou plástico no interior, sobre ou sob o aparelho.
  - ⚠ **Caso comecem a arder algumas partes do produto, nunca tente apagá-las com água. Desligue o aparelho e extinga as chamas com um pano húmido.**
  - Nunca tente retirar o pão enquanto o ciclo de tostagem estiver accionado.
  - Não utilize a torradeira como fonte de calor ou de secagem.
  - Não utilize a torradeira para cozer, grelhar, reaquecer ou descongelar pratos congelados.
  - Não utilize o aparelho simultaneamente para torrar pão e reaquecer croissants, brioches, etc.
  - Não utilize o aparelho simultaneamente para torrar pão e para aquecer artigos de confeitaria.
  - O suporte metálico está extremamente quente. Evite tocar neste. Utilize luvas ou uma pinça para pão.
  - Para a manutenção, não utilize produtos de limpeza agressivos (decapante à base de soda, produto de manutenção dos metais, lixívia, etc.), utensílios em metal, esfregão ou tampão abrasivo.
  - Para os aparelhos com decoração metálica: Não utilize produtos de manutenção específicos para metais (inox, cobre...), mas um pano suave com um produto de limpeza para vidros.
- Este aparelho foi concebido apenas para uma utilização doméstica. Qualquer utilização profissional, não adequada ou não conforme ao manual de instruções, liberta o fabricante de qualquer responsabilidade e anula a garantia.

## GUARDE ESTAS INSTRUÇÕES PARA UTILIZAÇÕES FUTURAS



### Protecção do ambiente em primeiro lugar!

- ① O seu produto contém materiais que podem ser recuperados ou reciclados.
- ➔ Entregue-o num ponto de recolha para possibilitar o seu tratamento.

توصیه های ایمنی  
پیشگیری های مهم

- برای جلوگیری از برق گرفتگی، هرگز سیم دستگاه، پریز آن و یا خود دستگاه را در مایعات فرو نبرید.
- **از گذاشتن نان آغشته به شکر در توستر یا هر چیز دیگری که در توستر آب شود اجتناب کنید.** از گذاشتن تکه های کوچک و نازک نان در توستر نیز خودداری کنید، چون احتمال خرابی دستگاه یا آتش سوزی وجود دارد.
- **از داخل درن تکه های بزرگ نان با بریده شده بطور نا منظم در داخل تستر پرهیز کنید زیرا ممکن است باعث از کار افتادن عملکرد تست شوند.**
- دستگاه را در حالات زیر به کار نبرید :  
- سیم دستگاه خراب و یا معیوب شده باشد.  
- دستگاه به زمین افتاده و داری نواقص قابل رؤیت شده باشد و یا عملکرد عادی نشان دهد.  
در هر دو حالت، برای جلوگیری از خطرات احتمالی، دستگاه باید به نزدیکترین مرکز خدمات مجاز نشان داده شود.  
به ضمانت نامه مراجعه کنید.  
سیم دستگاه و پریز آنرا در داخل آن و بین کرپل ها قرار ندهید.  
از دستگاه فقط در داخل خانه استفاده کنید. از محل های مرطوب پرهیز کنید.
- دستگاه را در سطوح گرم و در مجاورت اجاق قرار ندهید.  
در موقع کارکردن روی دستگاه را نپوشانید.
- **نان ممکن است بسوزد، بنابراین از استفاده از دستگاه زیر پرده و یا در مجاورت مواد قابل احتراق (طبقه بندی، میلمان ... ) پرهیز کنید.**
- از دستگاه بدون نظارت استفاده نکنید.
- از کشوی جمع آوری خرده نان برای گرم کردن دوباره روی سطح فوقانی استفاده نکنید.
- **ابزار، وسایل، ظرف، کاسه، فنجان، شیشه شیر بچه، بشقاب، جعبه، ورق های غذایی یا آلومینیومی در داخل دستگاه قرار ندهید.**
- هرگز کاغذ، کارتن یا پلاستیک زیر دستگاه، روی آن و یا درون آن نگذارید.
- در صورت راه افتاده دوره تست، از بیرون آوردن نان از دستگاه خودداری کنید.
- از تستر به عنوان منبع حرارتی و خشک من استفاده کنید.
- از تستر برای پختن، گیاب کردن، گرم کردن و یا باز کردن یخ مواد منجمد استفاده نکنید.
- از توستر (Toaster) برای برشته کردن نان، گرم کردن شیرینی و نان کروسان (Croissant) استفاده نکنید.
- از این وسیله برای برشته کردن نان، و گرم کردن نان کروسانت یا محصولات مشابه بطور همزمان استفاده نکنید.
- قاب فلزی دستگاه در زمان کار کردن داغ میشود. از دست زدن به آن خودداری نموده و از دستکش یا دستگیره استفاده کنید.
- از مواد شیمیایی و دستمالهای زیر برای تمیز کردن استفاده نکنید.
- از مواد شیمیایی دارای سود، دستمالهای زیر و ابزار فلزی برای تمیز کردن اکیداً اجتناب کنید. به مرکز خدمات مجاز مراجعه کنید (فهرست پیوست است).

• **دقت کنید که فشار برقی شبکه مطابق با فشار برقی باشد**  
که روی دستگاه مشخص شده است (فقط جریان برق متناوب).

- با توجه به تنوع ضوابط موجود، اگر دستگاه در کشوری مورد مصرف قرار میگیرد که غیر از کشوری است که در آن خرید آری شده، آنرا توسط شرکت تعمیرات مجازمورد واریسی قرار دهید (فهرست پیوست است).
- مطمئن شوید که تأسیسات برقی مطابق با ضوابط جاری بوده و قادر به تغذیه میزان قدرت مورد نیاز این دستگاه باشد.
- دستگاه را به پریزی وصل کنید که دارای سیم زمین باشد.
- مواظب باشید که سیم دستگاه آویز آن نشده و به قسمت های گرم دستگاه نجسید.
- برای جلوگیری از برق گرفتگی، هرگز سیم دستگاه، پریز آن و یا خود دستگاه را در مایعات فرو نبرید.

پیشگیری از سوانح خانگی

در استفاده از دستگاه های برقی، برخی اصول ابتدایی باید مورد توجه قرار گیرند که مهمترین آنها عبارتند از:

کارهایی که باید انجام داد:

- دفترچه راهنما را با دقت خوانده و دستورات مندرج در آنرا بکار برید.
- دستگاه همیشه باید بصورت ایستاده قرار گیرد، نه خوابیده، خم شده و یا وارونه.
- پیش از هر استفاده، توجه کنید که کشوی جمع آوری خرده نان در جای خود قرار داشته باشد.
- کشوی جمع آوری خرده نان را بطور مرتب تمیز کنید.
- **در مواقع وصل به برقی با کشیدن از برق، دکمه دستور چرخ باید در وضعیت با لا باشد.**
- در صورت عدم استفاده از دستگاه وقبل آن تمیز کردن، آنرا از برق در آورید.
- قبل از تمیز کردن و در جای خود قرار دادن صبر کنید تا دستگاه سرد شود.
- در پایان دوره، اگر نان های بریده در میان کرپل ها گیر کرده باشند، دستگاه را از برق بیرون کشیده وقبل از بیرون آوردن قطعات نان، صبر کنید تا دستگاه سرد شود.
- در صورت مشاهده عملکرد غیر عادی، دستگاه را از برق بیرون آورید.
- دستگاه را روی سطح ثابت قرار دهید بطوری که دور از پرتاب قطرات آب باشد. به هیچ وجه آنرا در داخل محفظه در آشپزخانه نگذارید.

کارهایی که نباید انجام داد:

- برای از برق در آوردن دستگاه سیم آن را نکشید.
- از سیم های رابط سالم استفاده کنید که دارای شاخه زمین بوده و طول آنها حد اقل برابر با سیم دستگاه باشد.
- در حین کار کردن دستگاه را جابجا نکنید.
- اطفال و اشخاصی که دارای سلامت جسمی و روحی نمیباشند نباید بدون حضور سرپرست از این دستگاه استفاده کنند.
- **کودکان جوان باید تحت نظارت باشند تا با این دستگاه بازی نکنند.**

- دستگاه را هرگز بدون نظارت به راه نیاند ازید مخصوصاً در اولین تست کردن و یا در صورت تغییر تنظیمات آن.
- از دستگاه فقط برای آن منظوری استفاده کنید که ساخته شده است.
- در حین کارکردن دستگاه به قسمت های فلزی یا داغ آن دست نزنید.
- ابزار فلزی (قاشق، چاقو، وغیره) در داخل دستگاه وارد نکنید زیرا امکان اتصال برق وجود دارد.
- به تستر وسایل جانبی غیر از آنچه سازنده پیشنهاد نموده اضافه ننمایید زیرا ممکن است خطرناک باشد.

- **از گذاشتن نان آغشته به شکر در توستر یا هر چیز دیگری که در توستر آب شود اجتناب کنید.** از گذاشتن تکه های کوچک و نازک نان در توستر نیز خودداری کنید، چون احتمال خرابی دستگاه یا آتش سوزی وجود دارد.
- **از داخل درن تکه های بزرگ نان با بریده شده بطور نا منظم در داخل تستر پرهیز کنید زیرا ممکن است باعث از کار افتادن عملکرد تست شوند.**
- دستگاه را در حالات زیر به کار نبرید :  
- سیم دستگاه خراب و یا معیوب شده باشد.  
- دستگاه به زمین افتاده و داری نواقص قابل رؤیت شده باشد و یا عملکرد عادی نشان دهد.  
در هر دو حالت، برای جلوگیری از خطرات احتمالی، دستگاه باید به نزدیکترین مرکز خدمات مجاز نشان داده شود.  
به ضمانت نامه مراجعه کنید.  
سیم دستگاه و پریز آنرا در داخل آن و بین کرپل ها قرار ندهید.  
از دستگاه فقط در داخل خانه استفاده کنید. از محل های مرطوب پرهیز کنید.
- دستگاه را در سطوح گرم و در مجاورت اجاق قرار ندهید.  
در موقع کارکردن روی دستگاه را نپوشانید.
- **نان ممکن است بسوزد، بنابراین از استفاده از دستگاه زیر پرده و یا در مجاورت مواد قابل احتراق (طبقه بندی، میلمان ... ) پرهیز کنید.**
- از دستگاه بدون نظارت استفاده نکنید.
- از کشوی جمع آوری خرده نان برای گرم کردن دوباره روی سطح فوقانی استفاده نکنید.
- **ابزار، وسایل، ظرف، کاسه، فنجان، شیشه شیر بچه، بشقاب، جعبه، ورق های غذایی یا آلومینیومی در داخل دستگاه قرار ندهید.**
- هرگز کاغذ، کارتن یا پلاستیک زیر دستگاه، روی آن و یا درون آن نگذارید.
- در صورت راه افتاده دوره تست، از بیرون آوردن نان از دستگاه خودداری کنید.
- از تستر به عنوان منبع حرارتی و خشک من استفاده کنید.
- از تستر برای پختن، گیاب کردن، گرم کردن و یا باز کردن یخ مواد منجمد استفاده نکنید.
- از توستر (Toaster) برای برشته کردن نان، گرم کردن شیرینی و نان کروسان (Croissant) استفاده نکنید.
- از این وسیله برای برشته کردن نان، و گرم کردن نان کروسانت یا محصولات مشابه بطور همزمان استفاده نکنید.
- قاب فلزی دستگاه در زمان کار کردن داغ میشود. از دست زدن به آن خودداری نموده و از دستکش یا دستگیره استفاده کنید.
- از مواد شیمیایی و دستمالهای زیر برای تمیز کردن استفاده نکنید.
- از مواد شیمیایی دارای سود، دستمالهای زیر و ابزار فلزی برای تمیز کردن اکیداً اجتناب کنید. به مرکز خدمات مجاز مراجعه کنید (فهرست پیوست است).

از این دستورات با دقت حفاظت کنید همگی با هم محیط زیست را حفظ کنیم



- ① دستگاه شما حاوی مقادیر زیادی مواد قابل استفاده مجدد میباشد.
- ② در آن رد محلی که برای جمع آوری اینگونه دستگاه ها پیش بینی شده قرار دهید ودر صورت فقد آن این امکان را به مرکز خدمات مجاز بسپارید.