



Al reverso encuentre la garantía
VENTILADOR

Air Maxx
VE7751X0

T-fal®

INSTRUCCIONES DE USO

Usted acaba de adquirir un producto T-FAL de la más alta tecnología y calidad. Para entender mejor y aprovechar todas las funciones del producto y usarlo con toda seguridad, **lea atentamente las recomendaciones a seguir y sus instrucciones de uso. No deseche este Manual de Instrucciones.**

Guárdelo para eventuales consultas.

COMPONENTES

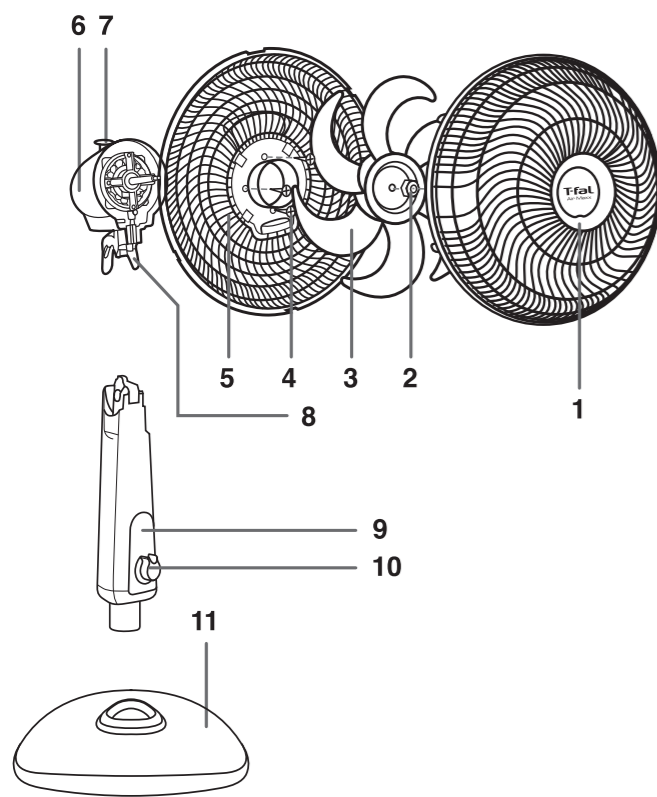

1. Malla frontal
2. Tuerca hélice
3. Hélice aerodinámica
4. Tornillos para la fijación de la malla trasera
5. Malla trasera
6. Motor
7. Botón de accionamiento horizontal
8. Soporte ajuste vertical
9. Soporte motor
10. Selector de velocidades
11. Base triangular

RECOMENDACIONES IMPORTANTES PARA EL MANEJO DE ESTE PRODUCTO

- Antes de usar su ventilador, lea cuidadosamente las instrucciones de montaje, y de uso y guárdelas para un perfecto funcionamiento del producto y su seguridad.
- Este producto fue diseñado y recomendado únicamente para uso doméstico. El uso comercial o industrial de este producto anula la garantía.
- Antes de conectar a la tomacorriente, verifique que el voltaje indicado en el producto (127 V~) corresponda al de su instalación.
- Nunca use el aparato con las manos mojadas y no lo sumerja en agua. Puede ocasionar un choque eléctrico.
- No permita el uso de este aparato a los niños, pues la hélice en movimiento puede herirlos.
- Escoja siempre un lugar plano o estable para utilizar el ventilador.
- Nunca utilice el producto sin estar completamente ensamblado.
- No utilice el ventilador sin la malla frontal, puede ocasionar accidentes.
- Nunca use el aparato con el cable de alimentación, motor, clavija o cualquier otra parte del producto dañada.
- No jale del cable de alimentación para desconectar el aparato de la tomacorriente, o para cargar el producto. Tampoco lo deje sobre superficies calientes o colgando de un borde móvil.
- Por motivo del flujo de aire generado y la oscilación del ventilador, mantenga alejados cabellos, ropa, cortinas o cualquier otro objeto que pueda ser absorbido dentro de las mallas.
- No introduzca los dedos o cualquier otro objeto en las mallas que protegen la hélice, puede ocasionar accidentes.

- No quite las partes móviles del producto con el aparato conectado.

Apáguelo y desconecte la clavija de la tomacorriente para limpiarlo.

- El uso de partes o accesorios que no sean originales puede perjudicar el funcionamiento o causar daños al usuario o al producto y perderá la garantía.

- Para no perder la garantía o evitar problemas técnicos no intente arreglar su producto en casa. Llévelo a un centro de servicio autorizado.

- Este aparato no está previsto para ser usado por personas (incluidos niños) con capacidades físicas y mentales reducidas, que no posean experiencia en el uso, a menos que se le haya instruido en su correcta utilización o por una persona responsable de su seguridad.

- Si el cable de alimentación o la clavija están dañados, deben sustituirse en un centro de servicios autorizado con el fin de evitar accidentes.

INSTRUCCIONES DE MONTAJE

El aparato se entrega desarmado. Para su seguridad, es muy importante montarlo correctamente antes de utilizarlo. Debe proceder al montaje respetando las instrucciones o ilustraciones dadas en este manual.

MONTAJE CONJUNTO MALLA- HELICE- MOTOR

MONTAJE DE LA MALLA TRASERA

(Ilustración 1)

Primer paso:

Posicione la malla trasera (5)

sobre el motor (6) verificando que la guía de anclaje grande quede en la parte superior.

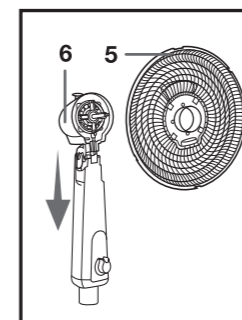

Segundo paso:

Sosteniendo el motor por la parte posterior y con la malla trasera (5) posicionada, coloque los dos tornillos (cortos) adjuntos para asegurar la malla trasera (5) al motor (6).



Ilustración 1

MONTAJE DE LA HÉLICE

(Ilustración 2)

Primer paso:

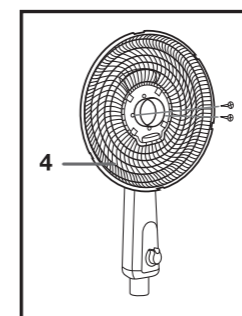
Posicione la hélice (3) en el eje del motor teniendo en cuenta que el cuadrante de la hélice coincida con el cuadrante del eje.

Segundo paso:

Posicione la tuerca de la hélice (2) sobre el eje del motor.



Ilustración 2

Tercer paso:

Enrosque la tuerca en sentido contrario a las manecillas del reloj hasta que asegure la hélice.

MONTAJE DE LA MALLA FRONTAL

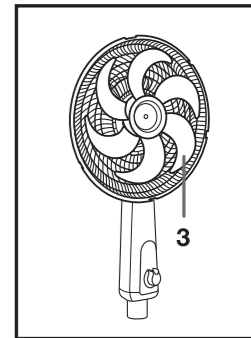
(Ilustración 3)

Primer paso:

Asegure la malla frontal (1) a la malla trasera, por medio de los seis ganchos asegúrese de escuchar un "Click" en cada uno de los ganchos.



Ilustración 3

SEPARAR LA MALLA FRONTAL (Ilustración 4)

Para separar la malla frontal simplemente suelte suavemente los clips uno por uno con los dedos.

PRECAUCIÓN: No introduzca los dedos entre los radios de la malla ya que puede lastimarse y/o dañar su producto.

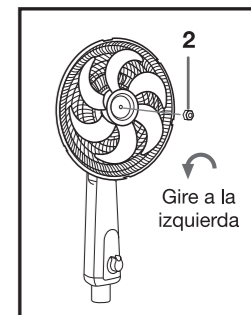

Ilustración 4

MONTAJE DE LA BASE

(Ilustración 5)

Encaje, hasta el fondo, el soporte motor (10) en la base triangular (11).

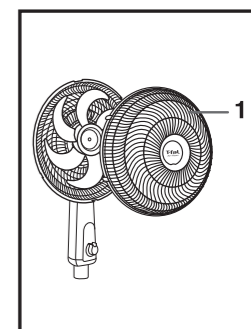
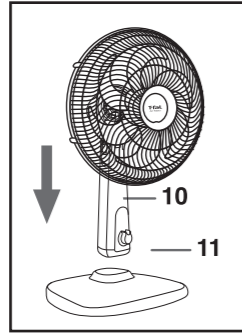

INSTRUCCIONES DE USO

CONTROL DE VELOCIDADES

(Ilustración 9)

El ventilador Air Maxx está equipado con tres velocidades distintas. Gire el selector (10) a la velocidad deseada.



Ilustración 9

CONTROL DE OSCILACIÓN

(Ilustración 10)

Todos los Ventiladores T-FAL poseen un control que posibilita la oscilación continua, silenciosa y uniforme del aparato cuando lo desee.

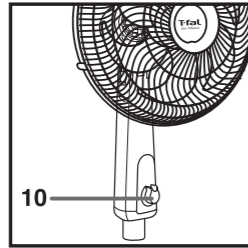

Ilustración 10

Para la oscilación continua basta presionar el botón (7) hasta que el movimiento horizontal se inicie.

Para direccionar el flujo a un único punto deseado basta proceder de manera inversa al proceso descrito anteriormente.

CONTROL DE INCLINACIÓN

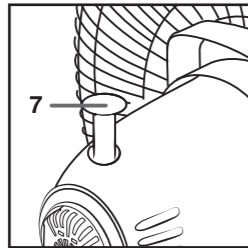
(Ilustración 11)

Atención: El ajuste de la inclinación deberá ser realizado con el aparato desconectado.



Ilustración 11

El ajuste de inclinación se gradúa presionando las dos aletas de soporte (8) simultáneamente y girando el motor en forma vertical hasta obtener la posición requerida.

INSTRUCCIONES DE LIMPIEZA

Aconsejamos una limpieza periódica de su ventilador ya que el polvo acumulado puede afectar el desempeño del producto.

Para esto hacemos algunas recomendaciones: Asegúrese que el aparato esté desconectado de la tomacorriente. Utilice únicamente un paño o franela levemente humedecida.

No utilice ningún tipo de producto químico, detergente o alcohol. Para la limpieza del aparato desmonte siguiendo las instrucciones de montaje en forma inversa.

CONSUMO DE ENERGÍA

En operación: 64,41 Wh/día
Tipo de energía: ELECTRICIDAD

EN GROUPE SEB MÉXICO CONTRIBUIMOS
CON EL USO EFICIENTE DE LA ENERGÍA.

CONSUMIDOR: Si después de leer el manual de instrucciones todavía tiene dudas en relación a la utilización de este o de cualquier otro producto T-FAL o tiene sugerencias, entre en contacto con T-FAL a través de nuestro sitio web - www.t-fal.com.mx y envíe un e-mail. o llame al Centro de Atención al Consumidor al 55 52 83 93 54. Las características generales del producto pueden sufrir alteraciones sin previo aviso.

ATENCIÓN AL CLIENTE

HOME & COOK Y CENTRO DE SERVICIO DIRECTO
Av. San Fernando 649 - local 27 A
Col. Peña Pobre - C.P. 14060
Alcaldía. Tlalpan - Ciudad de México
Tel.: 55 52 83 93 54

IMPORTADOR Y COMERCIALIZADOR
Groupe SEB México, S.A DE C.V
Calle Boulevard Miguel de Cervantes Saavedra
No. 169 Piso 9 - Alcaldía Miguel Hidalgo - C.P. 11520
Ciudad de México - México



¡Participe en la conservación
del medio ambiente!

- ① Su electrodoméstico contiene materiales recuperables y/o reciclables.
- ♻️ Entréguelo al final de su vida útil, en un centro de servicio técnico autorizado de Groupe SEB donde será tratado de forma adecuada.

MANUAL DE INSTRUCCIONES

Le invitamos a leer cuidadosamente este manual antes de usar su aparato, en él encontrará las características e instrucciones para el mejor aprovechamiento del mismo. Verifique que el voltaje de su instalación sea igual al de su aparato el cual se indica en este instructivo.

Producto: VENTILADOR
Modelo: AIR MAXX MESA NG 14" T-FAL
Velocidades: 3
Contenido: 1 Pieza
Hecho en Colombia
Tensión: 127 V~
Frecuencia: 60 Hz
Potencia: 60 W
CMMF: 5861031518
Código comercial: VE7751X0



Importado por: **Groupe SEB México, S.A. de C.V**
Calle Boulevard Miguel de Cervantes Saavedra - No. 169
Piso 9 - Col. Ampliación Granada - C.P. 11520
Ciudad de México - México - R.F.C. GSM821123P5
TEL. 55 52 83 93 54 - México.

CERTIFICADO DE GARANTÍA

Nombre del comprador.....
Modelo del aparato.....
Marca del aparato.....
Fecha de entrega.....
Nombre de la tienda.....

CONDICIONES QUE REGULAN LA GARANTÍA

- Para hacer efectiva la garantía totalmente gratuita, ofrecida en los productos comercializados legalmente por Groupe Seb México, S.A. DE C.V., es indispensable presentar el producto junto con el Certificado de Garantía, debidamente sellado y llenado por la tienda.
- Groupe SEB México, S.A. DE C.V., garantiza por DOS AÑOS este producto en todas sus partes contra cualquier defecto de fabricación y funcionamiento, a partir de la fecha de compra, incluyendo la reparación o reposición, piezas y mano de obra del producto, para su diagnóstico y reparación sin cargo.
- Si su aparato llegase a necesitar de nuestro servicio de garantía, le rogamos llamar a nuestros teléfonos de atención a clientes, donde le orientarán e informarán sobre este servicio. Además podrá adquirir partes, componentes, consumibles y los accesorios que usted necesite o bien puede enviarlo a nuestro Centro de Servicio, siguiendo las siguientes Instrucciones:
 - Empaquételo con cuidado y proteja su aparato con algún relleno. Asegúrelo con cinta canela o cordel. La garantía no ampara daños ocasionados en tránsito.
 - Escriba en la parte exterior del paquete, la dirección exacta del centro de servicio autorizado.
No olvide anotar su nombre y dirección completa a la cual regresará el producto.
 - Cuando envíe un aparato a reparación, no incluya partes sueltas o accesorios.
La empresa se hace responsable de los gastos de transportación razonablemente erogados que se deriven del cumplimiento de la presente garantía, dentro de nuestra red de servicio, en aquellos sitios donde no se cuente con un centro de servicio autorizado.
- El tiempo de atención de la garantía, en ningún caso será mayor de 30 días, contados a partir de la fecha de recepción del producto, en cualquiera de los Centros de Servicio Autorizados
- La garantía perderá validez en los siguientes casos:
 - Cuando el producto se hubiese utilizado en condiciones distintas a las normales.
 - Cuando el producto no hubiese sido operado de acuerdo con este instructivo de uso.
 - Cuando el producto hubiese sido alterado o reparado por personas no autorizadas por el fabricante nacional, importador o comercializador responsable respectivo.

SELLO DE LA TIENDA

T-fal

Groupe SEB México, S.A. de C.V.
Calle Boulevard Miguel de Cervantes Saavedra - No. 169 - Piso 9
Col. Ampliación Granada, Alcaldía Miguel Hidalgo, C.P. 11520
- Ciudad de México - México
R.F.C. GSM821123P5 TEL: 55 5283 9354