

DE..... p. 5

FR..... p. 10

# KRUPS

COOKING HIGH SPEED BLENDER



DE

FR

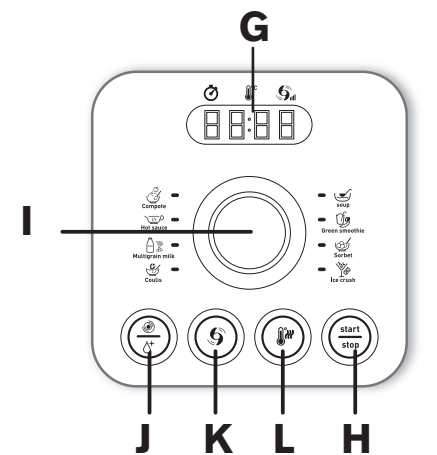
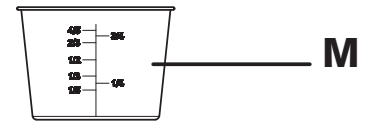
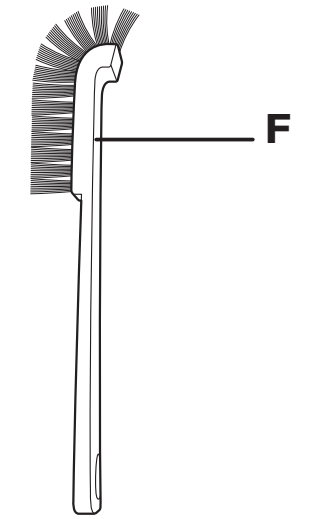
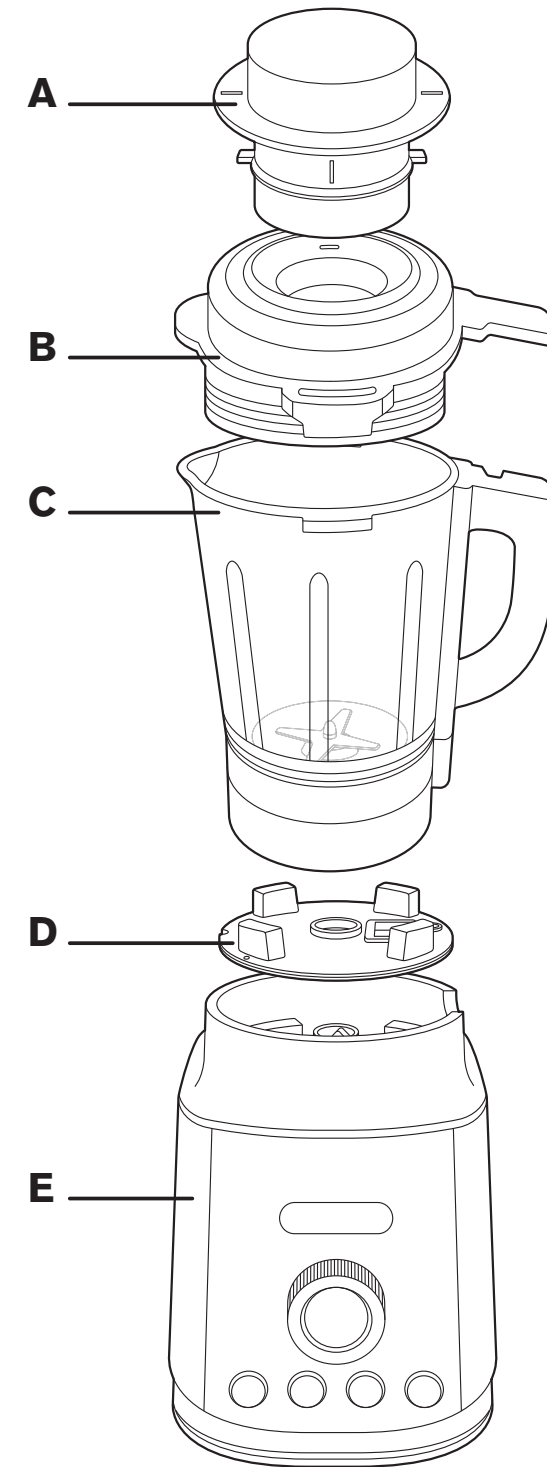

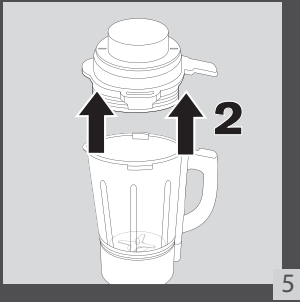
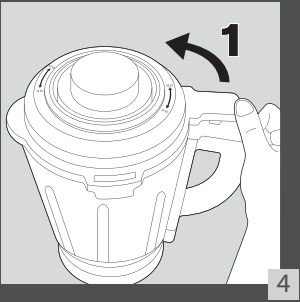
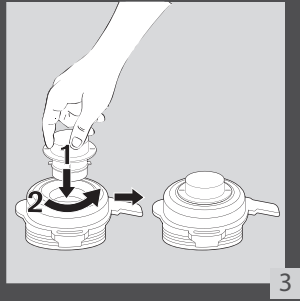
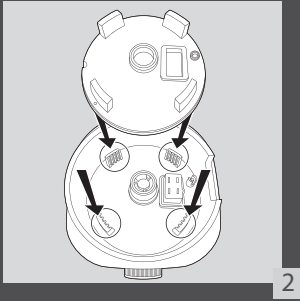
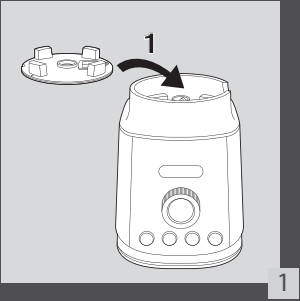

# BESCHREIBUNG DES GERÄTS

<b>A.</b>	Verschlusskappe	<b>H.</b>	Start/Stop-Taste
<b>B.</b>	Deckel	<b>I.</b>	Programm-Wahlregler
<b>C.</b>	Mixbehälter	<b>J.</b>	Pulse/Reinigen-Taste
<b>D.</b>	Herausnehmbare Silikondichtung	<b>K.</b>	Mixen/Pause-Taste
<b>E.</b>	Motorblock	<b>L.</b>	Heizen-Taste
<b>F.</b>	Bürste	<b>M.</b>	Messbecher
<b>G.</b>	Anzeige		

**ACHTUNG:** : Lesen Sie bitte die Sicherheitshinweise aufmerksam durch, bevor Sie Ihr neues Gerät zum ersten Mal benutzen. Bewahren Sie die Sicherheitshinweise zum Nachlesen griffbereit auf.

Das Gerät beginnt nur dann zu laufen, wenn der Mixbehälter korrekt auf dem Motorblock (E) positioniert und der Deckel auf dem Behälter angebracht und verriegelt ist.

## VOR DEM ERSTEN GEBRAUCH



- Bevor Sie Ihr Gerät zum ersten Mal nutzen, sollten Sie die Teile, die mit Lebensmitteln in Berührung kommen (Mixbehälter, Deckel und Messbecher), in warmem Seifenwasser abspülen.

**ACHTUNG: Tauchen Sie niemals das Gerät (dies gilt sowohl für den Motorblock wie auch für die Mixbehältereinheit) in Wasser. Halten Sie niemals den Motorblock (E) unter laufendes Wasser.** Reinigen Sie diese mit einem feuchten Tuch und trocknen Sie sie anschließend gründlich ab.

**Die Messer sind extrem scharf und nicht abnehmbar.**

- Stellen Sie sicher, dass sämtliches Verpackungsmaterial entfernt wurde, bevor Sie das Gerät in Betrieb nehmen.

## BENUTZUNG IHRES GERÄTES

- Stellen Sie das Gerät auf eine flache, stabile, hitzebeständige Fläche, die vor Wasserspritzern und Hitzequellen geschützt ist.
- Stellen Sie stets sicher, dass die Silikondichtung (D) am Motorblock (E) angebracht ist. Setzen Sie den Mixbehälter (C) korrekt auf den Motorblock (Abb. 1 und 2).
- Geben Sie die Zutaten in den Mixbehälter und überfüllen Sie diesen nicht:
  -  1750 ml für kalte Zutaten
  -  1400 ml für heiße Zutaten

### AUTOMATIK-FUNKTION:

#### ■ Bedienung des Geräts:

- Bringen Sie den Deckel auf dem Mixbehälter an und verriegeln Sie ihn. Das Gerät startet erst dann, wenn der Mixbehälter und Deckel korrekt positioniert sind.
- Stecken Sie den Netzstecker in die Steckdose. Das Gerät gibt einen Signalton von sich und die Anzeige leuchtet auf.
- Das Gerät befindet sich jetzt im Standby-Modus. Nun können Sie das gewünschte Programm wählen, indem Sie den Programm-Wahlregler (I) drehen. Auf der Anzeige werden das jeweils gewählte Programm sowie die Programmzeit angezeigt. Beachten Sie bitte, dass dabei bei Programmen mit heißen Zutaten die Vorwärmzeit nicht mit berücksichtigt wird. Diese kann je nach Anfangstemperatur sowie Menge der Zutaten unterschiedlich sein (zwischen 5 und 15 Minuten).
- Betätigen Sie die Start/Stop-Taste. Das Gerät startet daraufhin automatisch.

■ Bei Programmen mit heißen Zutaten wird daraufhin auf der Anzeige die Vorwärm- „Animation“ angezeigt.

Beispiel: 

Sobald das Vorwärmen beendet ist, wird auf der Anzeige die verbleibende Zeit angezeigt.

■ Am Ende des Mischvorgangs schaltet sich das Gerät automatisch ab und zeigt dies durch 5 Signaltöne an.

■ Sie können den Vorgang auch vorzeitig abbrechen:

- innerhalb der ersten Minute durch Betätigen der Start/Stop-Taste
- nach mehr als einer Minute müssen Sie die Start/Stop-Taste 3 Sekunden lang gedrückt halten

■ Zum Hinzufügen von Zutaten während eines Mischvorgangs nehmen Sie die Verschlusskappe (A) vom Deckel (B) und geben die Zutaten durch die Öffnung im Deckel hinzu. Dabei besteht die Gefahr, dass aus der Öffnung Zutaten herausspritzen.

**ACHTUNG: Wir raten davon ab, während eines Mischvorgangs heiße Zutaten hinzuzugeben, da diese herausspritzen können. Entfernen Sie beim Zubereiten heißer Zutaten nicht die Verschlusskappe (A) vom Deckel (B). Verbrennungsgefahr!**





■ Schütteln Sie nicht den Motorblock oder den Mixbehälter, wenn das Gerät in Betrieb ist.

**ACHTUNG: Der Mixer sollte nach einem kompletten Mischvorgang (vor allem bei längeren Mischvorgängen) mindestens 5 Minuten lang nicht betrieben werden.**



### 8 Programme:

Diese Programme sind standardmäßig vorgegeben. Sie können manuell zusätzliches Heizen/Mischen nach Ihren Wünschen einstellen.

#### Programme mit heißen Zutaten: Suppe, Kompott, Coulis, Heiße Soße, Mehrkorn

 <b>Suppe</b>	600 g Kürbis, 120 g Kartoffeln, 80 g Zwiebel, 600 g Wasser	Wählen Sie das Suppe-Programm Betätigen Sie die Start/Stop-Taste
 <b>Kompott</b>	700 g Äpfel, 50 g Wasser	Wählen Sie das Kompott-Taste Betätigen Sie die Start/Stop-Taste
 <b>Coulis</b>	60 g Zitronensaft, 100 g Zucker, 250 g Heidelbeeren, 250 g Erdbeeren	Wählen Sie das Coulis-Programm Betätigen Sie die Start/Stop-Taste
 <b>Heiße Soße</b>	500 g Milch, 45 g Butter, 45 g Mehl, etwas geriebene Muskatnuss	Wählen Sie das Heiße Soße-Programm Betätigen Sie die Start/Stop-Taste
 <b>Mehrkorn</b>	100 g Mandeln, 1L Wasser	Wählen Sie das Mehrkorn-Programm Betätigen Sie die Start/Stop-Taste

#### Programme mit kalten Zutaten: Eiszerkleiner, Grüner Smoothie, Milchshake,

 <b>Eis zerkleinern</b>	8 Stck. Eiswürfel 30 x 30 x 40 mm	Wählen Sie das Eis zerkleinern-Programm
 <b>Grüner Smoothie</b>	200 g Gurke, 150 g Wasser, 2 Kiwis, 150 g Ananas, 60 g Kohl, 50 g frische Spinatblätter, 50 g Stangensellerie, 100 g Wasser	Wählen Sie das Grüner Smoothie-Programm
 <b>Milchshake</b>	100 g Vanilleeis, 1 Banane, 250 ml Milch	Wählen Sie das Milchshake-Programm

## MANUELLE FUNKTIONEN:

-  **Pulse:** Beim Betätigen der Pulse/Reinigen-Taste wird das Gerät nur für einige Sekunden eingeschaltet. Zum Beenden des Vorgangs lassen Sie die Taste los. Betätigen Sie die Pulse/Reinigen-Taste so oft wie nötig.
- **Reinigen:** Reinigen Sie Ihr Gerät mit Seifenwasser. Halten Sie dazu die Pulse/Reinigen-Taste gedrückt, bis auf der Anzeige H (maximale Geschwindigkeit) erscheint. Halten Sie die Taste für einen Reinigungsvorgang ca. 15 bis 30 Sekunden lang gedrückt.

### Die Taste sollte nicht länger als 3 Minuten ununterbrochen gedrückt werden.

-  **Mixen/Pause:** Steuern des Mischvorgangs nach Ihren Wünschen. Drücken Sie die Mixen/Pause-Taste. Daraufhin wird auf der Anzeige « 5 » angezeigt. Mithilfe des Programm-Wahlreglers (I) können Sie die Geschwindigkeit von 1 bis 9 einstellen. « H » entspricht der maximalen Geschwindigkeit. Drücken Sie dann die Start/Stop-Taste. Die Dauer des Mischvorgangs können Sie durch Drehen des Programm-Wahlreglers zwischen 10 Sekunden und 3 Minuten einstellen. Auf der Anzeige wird die verbleibende Zeit angezeigt. Warten Sie, bis der Mixer sich automatisch ausgeschaltet hat. Das Gerät zeigt dies durch 5 Signaltöne an.

Sie können den Vorgang auch vorzeitig abbrechen:

- innerhalb der ersten Minute durch Betätigen der Start/Stop-Taste
- nach mehr als einer Minute müssen Sie die Start/Stop-Taste 3 Sekunden lang gedrückt halten.

-  **Heizen:** Steuern des Heizens nach Ihren Wünschen. Betätigen Sie die Heizen-Taste. Auf der Anzeige erscheint daraufhin « 60 ». Wählen Sie dann die gewünschte Temperatur zwischen 40°C und 100°C durch Drehen des Programm-Wahlreglers (I). Drücken Sie die Start/Stop-Taste. Die Dauer des Heizvorgangs können Sie durch Drehen des Programm-Wahlreglers zwischen 5 und 90 Minuten einstellen. Auf der Anzeige wird die verbleibende Zeit angezeigt. Warten Sie, bis der Mixer sich automatisch ausgeschaltet hat. Das Gerät zeigt dies durch 5 Signaltöne an.

Sie können den Vorgang auch vorzeitig abbrechen:

- innerhalb der ersten Minute durch Betätigen der Start/Stop-Taste
- nach mehr als einer Minute müssen Sie die Start/Stop-Taste 3 Sekunden lang gedrückt halten.

## WEITERE FUNKTIONEN

-  **Start/Stop:** Vorzeitiges Abbrechen des Misch- oder Heizprogramms:
  - innerhalb der ersten Minute durch Betätigen der Start/Stop-Taste
  - nach mehr als einer Minute müssen Sie die Start/Stop-Taste 3 Sekunden lang gedrückt halten

## Überlastungsschutz

- Das Gerät ist mit einem Überlastungsschutz ausgestattet. Dies verhindert, dass der Motor durch Überlastung beschädigt wird.

Wenn das Gerät sich während des Betriebs abschaltet, gehen Sie wie folgt vor:

- Schalten Sie das Gerät mit dem Netzschalter aus, ziehen Sie den Stecker ab und lassen Sie das Gerät ca. 15-20 Minuten abkühlen.
- Stecken Sie den Netzstecker wieder in die Steckdose und setzen Sie den Mischvorgang fort.

## REINIGUNG

- Reinigen Sie den Mixbehälter sofort nach Gebrauch.
- Der Mixbehälter lässt sich mithilfe der Pulse/Reinigen-Taste einfach und bequem reinigen:
  - Geben Sie 150 ml Wasser und 1 Tropfen Spülmittel in den Mixbehälter. Drücken Sie die Pulse/Reinigen-Taste.

Bei zu viel Spülmittel kann eine große Menge Seifenschaum entstehen, die überläuft. Reinigen Sie den Mixbehälter abschließend mit einem Schwamm.

- Spülen Sie die Innenseite des Behälters sowie den Deckel unter laufendem Wasser ab.
- Wenn der Teil des Mixbehälters, der während des Betriebs heiß wird, stark verschmutzt ist, geben Sie Wasser und etwas Spülmittel hinein. Nach einigen Stunden lässt er sich so einfacher reinigen.
- Reinigen Sie den Motorblock (E) mit einem feuchten Tuch und trocknen Sie ihn anschließend gründlich ab.
- Die abnehmbaren Teile (Deckel, Verschlusskappe, Dichtungen, Messbecher) lassen sich mit einem Schwamm und heißem Seifenwasser gut reinigen. Zum Reinigen der Innenseite des Mixbehälters können Sie auch die Bürste verwenden.

**Achtung:**

- Füllen Sie die Zutaten um, da der Mixbehälter nicht für die Aufbewahrung von Lebensmitteln im Kühlschrank oder Gefrierfach gedacht ist.
- Reinigen Sie das Äußere des Motorblocks und des Mixbehälters mit einem feuchten Tuch.
- **Tauchen Sie niemals das Gerät (dies gilt sowohl für den Motorblock wie auch für die Mixbehältereinheit) in Wasser.** Halten Sie niemals den Motorblock (E) unter laufendes Wasser.
- **Mixbehälter, Verschlusskappe und die herausnehmbare Silikondichtung dürfen nicht im Geschirrspüler gereinigt werden.**

**WAS KÖNNEN SIE TUN, WENN IHR GERÄT NICHT FUNKTIONIERT?**

Problem	Mögliche Ursachen	Lösungen
Das Gerät funktioniert nicht	Der Netzstecker ist nicht angeschlossen.	■ Stecken Sie den Netzstecker in eine, laut Typenschild des Geräts, geeignete Steckdose.
	Der Mixbehälter sitzt nicht richtig auf dem Motorblock oder der Mixbehälter mit Deckel ist nicht mit dem Motorblock verriegelt.	■ Stellen Sie sicher, dass der Mixbehälter mit Deckel korrekt auf dem Motorblock sitzt, wie in der Bedienungsanleitung beschrieben.
	Gerät, Bedienfeld oder Programm reagiert nicht	■ Ziehen Sie den Netzstecker aus der Steckdose, warten Sie 1 Minute, und stecken Sie den Netzstecker wieder ein.
	Überhitzung	■ Schalten Sie das Gerät mit dem Netzschalter aus, ziehen Sie den Stecker ab und lassen Sie das Gerät ca.15-20 Minuten abkühlen
Das Gerät schaltet sich ab	Überlastung oder Überhitzung	■ Schalten Sie das Gerät mit dem Netzschalter aus, ziehen Sie den Stecker ab und lassen Sie das Gerät ca.15-20 Minuten abkühlen. Stecken Sie den Netzstecker wieder in die Steckdose und setzen Sie den Mischvorgang fort.
Starke Vibrationen	Das Gerät steht nicht auf einer ebenen Fläche.	■ Stellen Sie das Gerät auf eine ebene Fläche.
	Zu viele Zutaten eingefüllt.	■ Reduzieren Sie die Menge der zu verarbeitenden Zutaten.
	Die Silikondichtung (D) fehlt oder ist nicht richtig positioniert.	■ Stellen Sie sicher, dass die Silikondichtung vorhanden ist und korrekt sitzt.
Der Deckel ist nicht dicht	Zu viele Zutaten eingefüllt.	■ Reduzieren Sie die Menge der zu verarbeitenden Zutaten.
	Der Deckel sitzt nicht korrekt.	■ Bringen Sie den Deckel korrekt auf dem Mixbehälter an.

Undichtigkeit am unteren Ende des Mixbehälters	Der Behälter ist nicht mehr dicht.	<ul style="list-style-type: none"> <li>■ <b>Achtung:</b> Die Messer sind nicht abnehmbar.</li> <li>■ Wenden Sie sich an den Kundenservice. Kontaktinformationen entnehmen Sie bitte den Garantiebestimmungen.</li> </ul>
Die Messer rotieren schwerfällig	Die Zutaten im Mixbehälter sind zu grob portioniert oder zu fest.	■ Reduzieren Sie die Größe oder Menge der zu verarbeitenden Zutaten.
	Die gemischte Flüssigkeit ist zu heiß und hat die Silikondichtung beschädigt.	■ Wenden Sie sich an den Kundenservice. Kontaktinformationen entnehmen Sie bitte den Garantiebestimmungen.
Problem mit dem Kochvorgang	Die Zutaten sind nicht fertig gegart oder zerkocht.	■ Passen Sie die Dauer und Temperatur des Heizprogramms manuell entsprechend an.
	Zutaten haften am Boden des Mixbehälters fest.	■ Passen Sie die Dauer und Temperatur des Heizprogramms manuell entsprechend an. Studieren Sie auch die Hinweise zur Reinigung des Geräts.

Wenn Ihr Gerät immer noch nicht ordnungsgemäß funktioniert, wenden Sie sich bitte an den Kundenservice in Ihrem Land.

## DESCRIPTION DE L'APPAREIL

<b>A.</b>	Bouchon	<b>H.</b>	Bouton start / stop
<b>B.</b>	Couvercle	<b>I.</b>	Sélecteur de programme
<b>C.</b>	Bol	<b>J.</b>	Bouton Pulse/Nettoyer
<b>D.</b>	Joint silicone amovible	<b>K.</b>	Bouton Mixer/Pause
<b>E.</b>	Bloc moteur	<b>L.</b>	Bouton Chauffer
<b>F.</b>	Brosse	<b>M.</b>	Verre doseur
<b>G.</b>	Écran		

**ATTENTION :** Les consignes de sécurité font partie de l'appareil. Lisez cette notice d'utilisation attentivement avant d'utiliser votre nouvel appareil pour la première fois. Conservez-la dans un endroit accessible pour pouvoir la consulter ultérieurement.

L'appareil ne peut fonctionner que si le bol est correctement positionné sur le bloc moteur (E).

## AVANT LA PREMIÈRE UTILISATION DE VOTRE APPAREIL

■ Avant d'utiliser votre appareil pour la première fois, lavez à la main les pièces entrant en contact avec les aliments (bol, couvercle et verre doseur) à l'eau chaude savonneuse.

**ATTENTION :** N'immergez pas l'appareil dans de l'eau (ni le bloc moteur ou la base du bol). Ne placez jamais le bloc moteur (E) sous de l'eau courante. Nettoyez l'appareil avec un chiffon humide et séchez-le soigneusement.

**Les lames sont extrêmement coupantes et ne sont pas amovibles.**



■ Vérifiez que tous les éléments d'emballage ont été retirés avant d'utiliser l'appareil.

## UTILISER VOTRE APPAREIL

■ Placez l'appareil sur un plan de travail stable, résistant à la chaleur, propre et sec.

■ Vérifiez que le joint silicone (D) est en place sur le bloc moteur (E). Positionnez le bol (C) correctement sur le bloc moteur **Images 1 et 2.**

■ Mettez les ingrédients dans le bol assemblé sans dépasser le niveau maximal indiqué :

-  1750 ml max pour une préparation froide
-  1400 ml pour une préparation chaude

### FONCTION AUTOMATIQUE :

#### ■ Instructions d'utilisation :

■ Verrouillez le couvercle sur le bol, placez le bouchon sur le couvercle et verrouillez-le en le faisant tourner. L'appareil ne se met en marche que si le bol et le couvercle sont correctement assemblés.

■ Branchez le blender. L'appareil bipé et l'écran s'allume.

■ L'appareil est immédiatement en mode veille. Sélectionnez le programme en tournant le sélecteur de programme (I). La LED s'allume sur le programme sélectionné. Pour les programmes chauds, veuillez noter que le temps indiqué ne prend pas en compte le temps de préchauffage nécessaire qui peut varier selon la température initiale et la quantité d'ingrédients (entre 5 et 15 minutes).

■ Appuyez sur le bouton start / stop. L'appareil se met en marche automatiquement.

■ L'animation de préchauffage apparaît à l'écran pendant le temps de préchauffage pour les recettes chaudes.

Exemple: 

Une fois la phase de préchauffage terminée, l'appareil commence à décompter le temps de la recette.



- À la fin de la recette, le blender s'arrête automatiquement. L'appareil bipé 5 fois.
- Vous pouvez également arrêter le mixage pendant le cycle :
  - Pendant la première minute de fonctionnement : en appuyant sur le bouton start / stop.
  - Après 1 minute de fonctionnement : en appuyant 3 secondes sur le bouton start / stop.
- Pour ajouter des ingrédients pendant le mixage, retirez le bouchon (A) du couvercle (B) et ajoutez les ingrédients par l'orifice d'insertion. Prenez garde au risque d'éclaboussures.

**ATTENTION : Nous recommandons de ne pas ajouter d'ingrédients pendant le mixage de préparations chaudes (risques d'éclaboussures). N'enlevez pas le bouchon (A) pendant les préparations chaudes. Cela peut provoquer des brûlures.**





- Ne secouez pas le bloc moteur ou le bol pendant l'utilisation du blender.

**ATTENTION : Après avoir utilisé le blender pour un cycle, notamment un cycle long, laissez-le reposer 5 minutes minimum avant de le réutiliser.**



## 8 programmes :

Ces programmes sont prédéfinis sur une base standard. Vous pouvez modifier la vitesse de mixage ou la température grâce aux réglages manuels selon vos besoins.



### Recettes chaudes : soupes, compote, coulis, sauces chaudes, lait multicéréale.

 soup <b>Soupe</b>	600 g de potiron, 120 g de pommes de terre, 80 g d'oignons, 600 g d'eau.	Selectionnez le programme Soup Appuyez sur le bouton Start/Stop
 Compote <b>Compote</b>	700 g de pommes golden, 50 g d'eau.	Selectionnez le programme Compote Appuyez sur le bouton Start/Stop
 Coulis <b>Coulis</b>	60 g de jus de citron, 100 g de sucre, 250 g de myrtilles, 250 g de fraises.	Selectionnez le programme Coulis Appuyez sur le bouton Start/Stop
 Hot sauce <b>Sauce chaude</b>	500 g de lait, 45 g de beurre, 45 g de farine, noix de muscade (1 pincée)	Selectionnez le programme Hot sauce Appuyez sur le bouton Start/Stop
 Multigrain milk <b>Lait végétal</b>	100 g d'amandes, 1 L d'eau. Select	Selectionnez le programme Multigrain milk Appuyez sur le bouton Start/Stop

### Recettes froides : Glace pilée, Smoothies verts, Milkshake,

 Ice crush <b>Glace pilée</b>	8 x cubes de glace 30x30x40 mm	Selectionnez le programme Ice crush Appuyez sur le bouton Start/Stop
 Green smoothie <b>Smoothie vert</b>	200 g de concombre, 150 g d'eau, 2 kiwis, 150 g d'ananas, 60 g de chou, 50 g de feuilles d'épinard fraîches, 50 g de branche de céleri, 100 g d'eau	Wählen Sie das Grüner Smoothie-Programm
 Milk shake <b>Milkshake</b>	100 g de glace à la vanille, 1 banane, 25 cl de lait	Selectionnez le programme Milk shake Appuyez sur le bouton Start/Stop

## FONCTIONS MANUELLES

-  **Pulse** : Appuyez sur le bouton Pulse/Nettoyer pour faire fonctionner l'appareil pendant quelques secondes. Pour l'arrêter, relâchez le bouton. Appuyez sur le bouton Pulse/Nettoyer aussi souvent que nécessaire.
- **Nettoyer** : Permet de nettoyer votre appareil avec de l'eau savonneuse. Appuyez longuement sur le bouton pulse/nettoyer jusqu'à ce que la lettre « H » (vitesse maximale) s'affiche sur l'écran. Relâchez le bouton pour arrêter après 15 à 30 secondes pour terminer la séquence de nettoyage. **La durée de fonctionnement ne doit pas dépasser 3 minutes.**
-  **Mixer/Pause** : Permet de régler le mixage. Appuyez sur le bouton Mixer/Pause, l'écran affiche « 5 », mais vous pouvez régler la vitesse de mixage entre 1 et 9 en tournant le sélecteur de programme (I). « H » est la vitesse maximale. Puis appuyez sur le bouton start / stop. Vous pouvez régler la durée de fonctionnement entre 10 secondes et 3 minutes en tournant le sélecteur de programme. La durée restante s'affiche à l'écran. Attendez que le blender s'arrête automatiquement. L'appareil bip 5 fois.
  - Pendant la première minute de fonctionnement : en appuyant sur le bouton start / stop.
  - Après 1 minute de fonctionnement : en appuyant 3 secondes sur le bouton start / stop.
-  **Chauffer** : Permet de régler la fonction chauffe. Appuyez sur le bouton Chauffer, « 60 » s'affiche à l'écran. Puis réglez la température de chauffe entre 40 et 100 °C en tournant le sélecteur de programme (I). Appuyez sur le bouton start / stop. Vous pouvez également régler la durée de fonctionnement entre 5 et 90 minutes en tournant le sélecteur de programme.

Le temps restant s'affiche à l'écran. Attendez que le blender s'arrête automatiquement. L'appareil bip 5 fois.

  - Pendant la première minute de fonctionnement : en appuyant sur le bouton start / stop.
  - Après 1 minute de fonctionnement : en appuyant 3 secondes sur le bouton start / stop.

## AUTRE FONCTION

-  **Start/Stop**: VPermet d'arrêter un programme de mixage ou de chauffe avant la fin. Vous pouvez également arrêter le mixage pendant le programme :
  - Pendant la première minute de fonctionnement : en appuyant sur le bouton start / stop.
  - Après 1 minute de fonctionnement : en appuyant 3 secondes sur le bouton start / stop.

## Protection contre la surcharge

- L'appareil intègre une protection contre la surcharge. Cela permet d'éviter que le moteur ne soit endommagé par une trop grande quantité d'ingrédients.
- Si l'appareil s'éteint pendant l'utilisation, procédez comme suit :
  - Éteignez l'appareil avec le bouton start / stop, débranchez-le et laissez-le refroidir pendant 15-20 minutes environ.
  - Rebranchez l'appareil et poursuivez le mixage.

## NETTOYAGE

- Nettoyez le bol immédiatement après utilisation.
- Pour faciliter le nettoyage, vous pouvez utiliser le bouton Pulse/Nettoyer :
  - Mettez 150 ml d'eau et 1 goutte de liquide vaisselle dans le bol, puis appuyez sur le bouton Pulse/Nettoyer. Si vous mettez trop de liquide vaisselle, cela créera plus de mousse qui risque alors de déborder. Terminez de nettoyer le bol avec une éponge.
- Rincez l'intérieur du bol et le couvercle à l'eau courante.
- Si la partie chauffée du bol devient extrêmement sale, remplissez-le avec une solution d'eau et de liquide vaisselle, puis laissez tremper plusieurs heures afin de faciliter le nettoyage.
- Nettoyez le bloc moteur (E) avec un chiffon humide. Séchez-le soigneusement.
- Les pièces amovibles (couvercle, bouchon, support de joint, joint, verre doseur) peuvent être nettoyées avec une éponge et de l'eau chaude savonneuse. Vous pouvez aussi utiliser une brosse pour nettoyer l'intérieur du bol.

### Attention :

- Videz la préparation, le bol n'est pas destiné à stocker des aliments au réfrigérateur ou au congélateur.
- Pour nettoyer l'extérieur du bloc moteur et les parois du bol, utilisez un chiffon humide.
- **Ne plongez pas l'appareil dans l'eau (ni le bloc moteur ou la base du bol).** Ne mettez jamais le bloc moteur (E) sous l'eau du robinet.
- **Le bol, le bouchon, le couvercle, et le joint silicone amovible ne doivent pas être nettoyés au lave-vaisselle.**

## QUE FAIRE SI VOTRE APPAREIL NE FONCTIONNE PAS ?

Problèmes	Causes	Solutions
L'appareil ne fonctionne pas	La fiche n'est pas branchée.	■ Branchez l'appareil dans une prise fournissant une tension identique à celle spécifiée sur la plaque signalétique de l'appareil.
	Le bol du blender n'est pas correctement positionné sur le bloc moteur ou le bol et le couvercle ne sont pas correctement assemblés et ne sont pas verrouillés sur le bloc moteur.	■ Vérifiez que le bol et le couvercle sont correctement positionnés sur le bloc moteur tel qu'expliqué dans les instructions.
	L'appareil, le clavier ou le programme ne répond pas	■ Débranchez l'appareil pendant 1 minute, puis rebranchez-le.
	En cas de surchauffe	■ Éteignez l'appareil en utilisant le bouton start / stop , débranchez-le et laissez-le refroidir pendant 15-20 minutes environ.
L'appareil s'éteint pendant l'utilisation	Surcharge ou surchauffe	■ Éteignez l'appareil à l'aide du bouton start / stop, débranchez-le et laissez-le refroidir 15-20 minutes environ. - Rebranchez l'appareil dans la prise électrique et poursuivez le mixage.
Vibrations excessives	L'appareil n'est pas posé sur une surface plane.	■ Placez l'appareil sur une surface plane.
	Le volume d'ingrédients est trop important.	■ Réduisez la quantité d'ingrédients dans l'appareil.
	Le joint silicone est manquant ou il n'est pas correctement positionné.	■ Positionnez correctement le joint silicone sur le bloc moteur.
Fuites au niveau du couvercle	Le volume d'ingrédients est trop important.	■ Réduisez la quantité d'ingrédients dans l'appareil.
	Le couvercle n'est pas correctement positionné.	■ Placez correctement le couvercle sur le bol du blender.
Fuites par la base du bol du blender.	Détérioration de l'étanchéité de l'appareil.	■ <b>Attention</b> : Les lames ne sont pas amovibles. ■ Contactez le service client (voir les coordonnées fournies dans la fiche de garantie).
Les lames tournent mal	Les morceaux d'aliment sont trop gros ou trop durs.	■ Réduisez la quantité ou la taille des ingrédients mixés.
	Le liquide mixé est trop chaud ou le joint silicone est déformé.	■ Contactez le service client (voir les coordonnées fournies dans la fiche de garantie).

Problème de cuisson	Les aliments ne sont pas suffisamment cuits ou ils sont trop cuits.	■ Réglez manuellement la durée de fonctionnement et la température de chauffe.
	Les aliments ont collé au fond.	■ Réglez manuellement la durée de fonctionnement et la température de chauffe. Consultez les instructions de nettoyage.

Si votre appareil ne fonctionne toujours pas correctement, contactez le service client dans votre pays.