

Rowenta

BALNEA SILENCE
SO6215 / SO6225

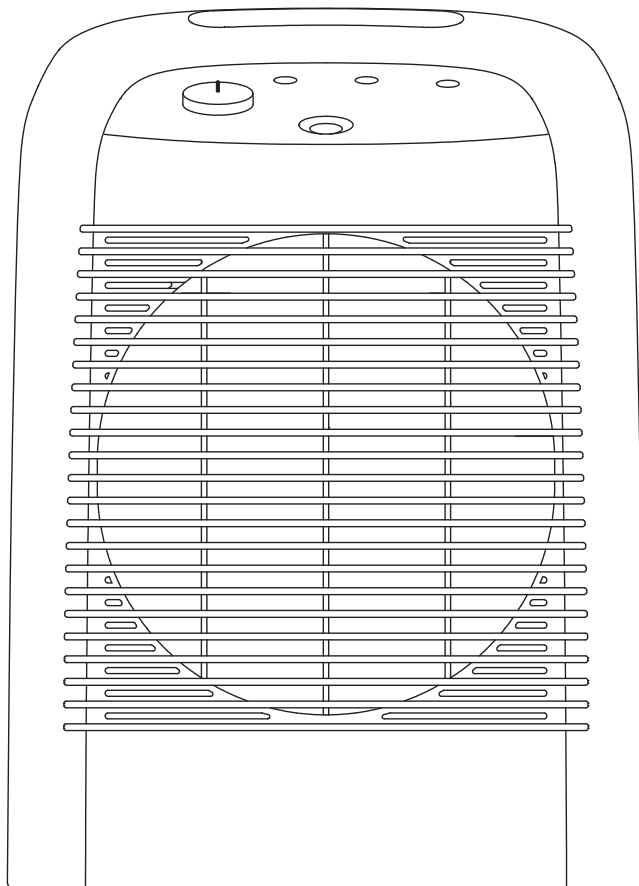

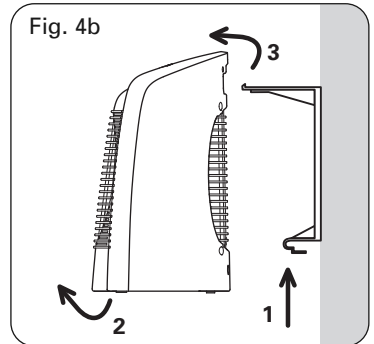
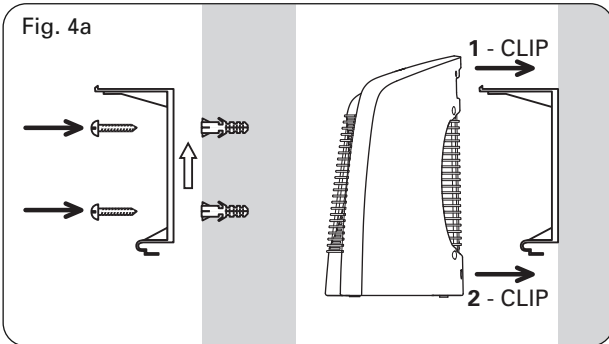
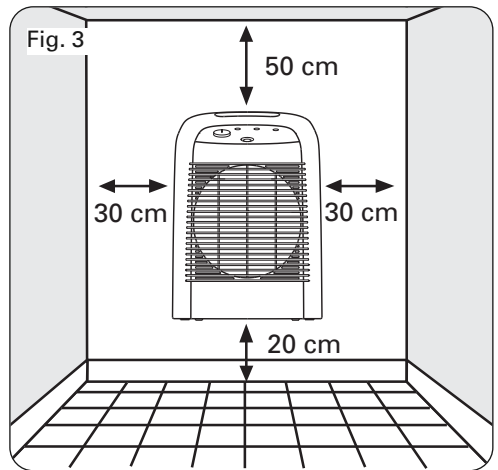
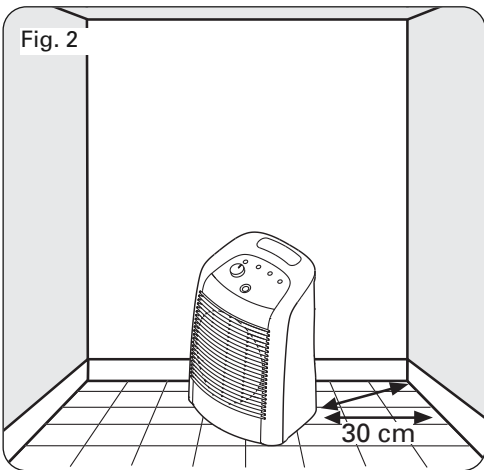
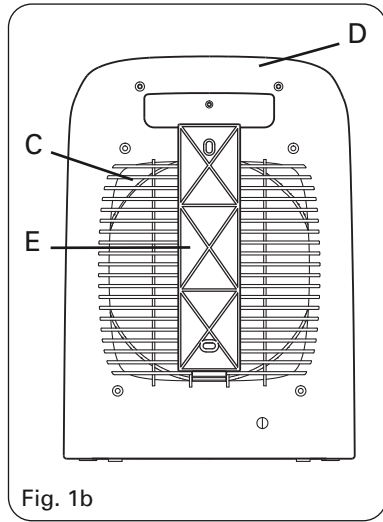
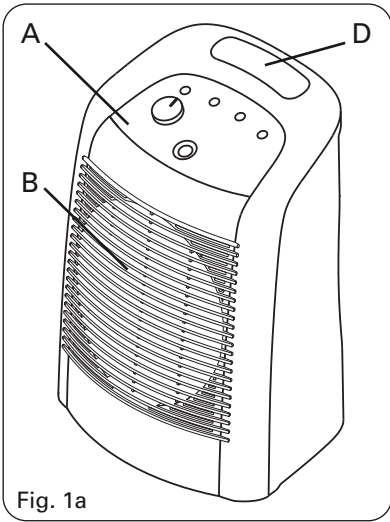

FR **DESCRIPTIF TECHNIQUE**
A. Tableau de commande
B. Grille de sortie d'air
C. Grille d'entrée d'air
D. Poignée de transport
E. Support mural
Fig 2. Position mobile
Fig 3. Position fixe

EN **TECHNICAL DESCRIPTION**
A. Control panel
B. Air outlet screen
C. Air intake screen
D. Transport handle
E. Wall bracket
Fig 2. Mobile position
Fig 3. Stationary position

DE **BESCHREIBUNG**
A. Bedienfeld
B. Luftauslassgitter
C. Lufteinlassgitter
D. Transportgriff
E. Wandhalterung
Abb. 2. Position mobil
Abb. 3. Position fest

NL **BESCHRIJVING**
A. Bedieningspaneel
B. Luchtuitlaat-rooster
C. Luchtinlaat-rooster
D. Handgreep
E. Muurbevestiging
Fig 2. Bewegende positie
Fig 3. Vaste positie

IT **DESCRIZIONE**
A. Tabella dei comandi
B. Griglia di uscita dell'aria
C. Griglia di entrata dell'aria
D. Impugnatura di trasporto
E. Supporto murale
Fig. 2. Posizione mobile
Fig. 3. Posizione fissa

ES **DESCRIPCIÓN**
A. Panel de mandos
B. Rejilla de salida de aire
C. Rejilla de entrada de aire
D. Asa de transporte
E. Soporte de pared
Fig 2. Posición móvil
Fig 3. Posición fija

PT **DESCRIÇÃO**
A. Painel de comando
B. Grelha de saída de ar
C. Grelha de entrada de ar
D. Pega de transporte
E. Suporte de parede
Fig 2. Posição móvel
Fig 3. Posição fixa

EL **ΠΕΡΙΓΡΑΦΗ**
Α. Πίνακας οργάνων
Β. Σχάρα εξόδου αέρα
Γ. Σχάρα εισόδου αέρα
Δ. Χειρολαβή μεταφοράς
Ε. Στήριγμα στον τοίχο
Εικ. 2. Κινητή θέση
Εικ. 3. Σταθερή θέση

TR **ÜRÜN TANIMI**
A. Kumanda tablosu
B. Hava çıkış izgarası
C. Hava giriş izgarası
D. Taşıma kulpu
E. Duvar desteği
Şekil 2. Hareketli pozisyon
Şekil 3. Sabit pozisyon

SV **TEKNISK BESKRIVNING**
A. Kontrollpanel
B. Luftutblåsgaller
C. Luftintagsgaller
D. Transporthandtag
E. Vägghmonteringsanordning
Bild 2. Fristående
Bild 3. Fastmonterad

FI **TEKNINEN KUVAUS**
A. Käyttötäulu
B. Ilman ulostulorilä
C. Ilman sisääntulorilä
D. Kantokahva
E. Seinätuki
Kuva 2. Siirrettävä asento
Kuva 3. Kiinteä asento

NO **BESKRIVELSE**
A. Kontrollpanel
B. Rist for luftuttak
C. Rist for luftinntak
D. Bærehåndtak
E. Veggfeste
Fig 2. Flyttbar posisjon
Fig 3. Fast posisjon

DK **BESKRIVELSE**
A. Betjeningspanel
B. Varmluft udrørningsgitter
C. Koldluft indstrørningsgitter
D. Transport håndtag
E. Vægbeslag
Fig 2. Bevægelig position
Fig 3. Fast position

BG **ОПИСАНИЕ**
A. Командно табло
B. Отвор за излизане на въздух
C. Отвор за влизане на въздух
D. Дръжка за транспорт
E. Стенна поставка
Фиг. 2. Подвижно положение
Фиг. 3. Статично положение

CS **POPIS**
A. Ovládací panel
B. Mřížka pro výstup vzduchu
C. Mřížka pro přívod vzduchu
D. Rukojeť pro transport přístroje
E. Nástěnný držák
Obr. 2. Mobilní poloha
Obr. 3. Pevná poloha

HR **OPIS**
A. Upravljačka ploča
B. Rešetka za izlaz zraka
C. Rešetka za ulaz zraka
D. Ručica za prenošenje
E. Zidni nosač
Sl.2 Mobilni položaj
Sl.3 Fiksni položaj

HU **LEÍRÁS**
A. Vezérlőpanel
B. Levegő kimeneti rács
C. Levegő bemeneti rács
D. Fogó a szállításhoz
E. Fali akasztó
2. ábra Hordozható pozíció
3. ábra Rögzített pozíció

PL **OPIS**
A. Panel sterowania
B. Siatka wylotu powietrza
C. Siatka wlotu powietrza
D. Uchwyt transportowy
E. Wspornik ścienny
Rys. 2 Pozycja ruchoma
Rys. 3 Pozycja stała

RO **DESCRIERE**
A. Panou de comandă
B. Grilă de ieşire aer
C. Grilă de intrare aer
D. Măner de transport
E. Suport mural
Fig. 2. Poziție mobilă
Fig. 3. Poziție fixă

SK **POPIS**
A. Ovládací panel
B. Mriežka výstupu vzduchu
C. Mriežka prívodu vzduchu
D. Rukoväta na transport prístroja
E. Nástenný držák
Obr. 2. Prenosná poloha
Obr. 3. Fixná poloha

SL **OPIS**
A. Komandna plošča
B. Mrežica na izhodni odprtini za zrak
C. Mrežica na vhodni odprtini za zrak
D. Ročaj za pomoč pri prenašanju aparata
E. Stenski nosilec
Sl. 2. Premični položaj
Sl. 3. Fiksni položaj

BS **TEHNIČKI OPIS**
A. Komandna ploča
B. Rešetka za izlaz zraka
C. Rešetka za ulaz zraka
D. Ručka za transport
E. Zidni držač
Sl. 2. Mobilna pozicija
Sl. 3. Fiksna pozicija

SR **TEHNIČKI OPIS**
A. Komandna tabla
B. Rešetka za izlazak vazduha
C. Rešetka za ulazak vazduha
D. Ručka za prenošenje
E. Zidno postolje
Sl. 2. Pokretni položaj
Sl. 3. Fiksiran položaj

ET **TEHNILINE KIRJELDUS**
A. Juhtimispuul
B. Öhu väljavoolurest
C. Öhu sissevoolurest
D. Kandesang
E. Seinmaalus
Joon2. Kohale fikseerimata asend
Joon3. Kohale fikseeritud asend

LT TECHNINIS APRAŠAS

- A. Valdymo skydelis
 - B. Oro išputimo grotelės
 - C. Oro įsiurbimo grotelės
 - D. Kilnojimo rankena
 - E. Tvirtinimas prie sienos
- 2 pav. Keičiama padėtis
3 pav. Fiksuota padėtis

LV TEHNISKAIS APRAKSTS

- A. Komandpogu panelis
 - B. Režģis gaisa izplūšanai
 - C. Režģis gaisa iepļūšanai
 - D. Rokturis ierices pārnēsāšanai
 - E. Sprauga ierices piestiprināšanai pie sienas
2. attēls: ierice ir pārvietojama
3. attēls: ierice ir nofiksēta

中文 技術說明書

- A. 操控面板
 - B. 出氣口
 - C. 進氣口
 - D. 手柄
 - E. 牆壁掛勾
- 圖2. 移動使用
圖3. 掛牆安裝

مشخصات فنی **AR**

- A - پانل کنترل
 - B - صفحه خروج هوا
 - C - صفحه مدخل هوا
 - D - دستگیره حمل
 - E - طاقچه دیوار
2. وضعیت قابل حرکت - تصویر.
3. وضعیت ساکن - تصویر.

مشخصات فنی **FA**

- A - پانل کنترل
 - B - صفحه خروج هوا
 - C - صفحه مدخل هوا
 - D - دستگیره حمل
 - E - طاقچه دیوار
2. وضعیت قابل حرکت - تصویر.
3. وضعیت ساکن - تصویر.

- Il est essentiel de lire attentivement cette notice et d'observer les recommandations suivantes :
- Pour votre sécurité, cet appareil est conforme aux normes et réglementations applicables (Directives Basse Tension, Compatibilité Electromagnétique, Environnement, ...)
 - Cet appareil n'est pas prévu pour être utilisé par des personnes (y compris les enfants) dont les capacités physiques, sensorielles ou mentales sont réduites, ou des personnes dénuées d'expérience ou de connaissance, sauf si elles ont pu bénéficier, par l'intermédiaire d'une personne responsable de leur sécurité, d'une surveillance ou d'instructions préalables concernant l'utilisation de l'appareil. Il convient de surveiller les enfants pour s'assurer qu'ils ne jouent pas avec l'appareil.
 - Ne pas placer votre appareil juste en dessous d'une prise de courant murale.
 - L'appareil doit être placé de telle façon que la fiche de prise de courant soit accessible.
 - Ne pas utiliser en milieu industriel, ni dans un milieu corrosif ou poussiéreux ou explosif.
 - Ne pas utiliser l'appareil à proximité d'objets et de produits inflammables (rideaux, aérosols, solvants, etc....)
 - Votre appareil est destiné à un usage domestique seulement. Il ne peut être utilisé à des fins professionnelles.
 - Ne pas introduire d'objet à l'intérieur de l'appareil (ex : aiguilles...)
 - Si le câble d'alimentation est endommagé, il doit être remplacé par le fabricant, son service après-vente ou une personne de qualification similaire afin d'éviter tout danger.
 - Votre appareil doit être installé de façon à ce que les interrupteurs ou autres dispositifs de commandes ne puissent être touchés par une personne se trouvant dans la baignoire ou la douche.
 - Vérifier que la tension et la puissance de votre installation électrique correspondent bien à celles marquées sur l'appareil. Toute erreur de branchement peut causer des dommages irréversibles non couverts par la garantie.
 - Votre appareil peut fonctionner avec une prise de courant sans contact de terre. C'est un appareil de classe II (double isolation électrique ).
 - Dérouler complètement le cordon avant chaque utilisation.
 - Ne pas immerger l'appareil, ni passer sous l'eau, même pour le nettoyage.
 - Ne pas tirer sur le cordon d'alimentation de l'appareil, même pour débrancher la prise de courant du socle mural.
 - Ne pas toucher l'appareil avec les mains humides.
 - Ne jamais laisser de l'eau s'introduire dans l'appareil.
 - Ne pas utiliser l'appareil à proximité d'une baignoire, douche, lavabo, piscine.
 - Ne jamais utiliser l'appareil incliné ou couché.
 - En cas de non utilisation : Arrêter et débrancher l'appareil.
 - Mise en garde :

Pour éviter une surchauffe, NE PAS COUVRIR L'APPAREIL DE CHAUFFAGE 

La garantie devient nulle et invalide en cas d'utilisation incorrecte.

UTILISATION EN SALLE DE BAINS (protection contre les chutes d'eau)

La construction de cet appareil "IPX1" permet son utilisation dans toutes les pièces de la maison, y compris celles présentant des risques de chutes d'eau verticales (cuisine, salle de bains, etc...).

En France, la Norme NFC15100 régit les règles de sécurité d'installation. Elles définissent 4 volumes dans la salle de bains. Cet appareil doit être installé uniquement dans le volume 3 d'une telle pièce, de telle façon que les boutons de commande ne puissent pas être touchés par une personne utilisant la baignoire ou la douche.

L'installation électrique de la pièce, l'installation de l'appareil et son utilisation doivent être conformes aux normes en vigueur dans votre pays.

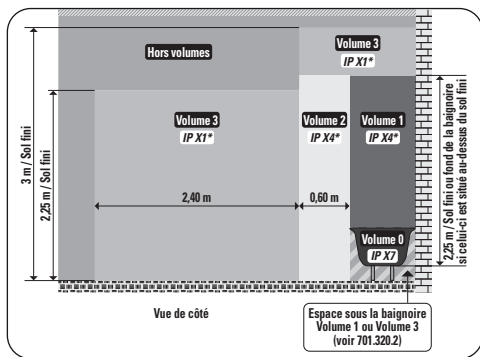

Cet appareil peut-être utilisé fixé à un mur vertical exclusivement, dans le bon sens et en respectant les distances minimales décrites figure 3. Il est impératif de fixer l'appareil au mur à l'aide du support mural (E) fourni.

Lors de l'installation de l'appareil de chauffage à poste fixe (fig 4a et 4b), la prise de courant doit être coupée et le raccordement au réseau électrique doit se faire par l'intermédiaire d'un boîtier de raccordement.

Un moyen de déconnexion doit être prévu dans les canalisations fixes conformément aux règles d'installation.

Montage : voir fig.4a

- Fixer le support mural E suivant le sens indiqué par la flèche en utilisant des vis et chevilles adaptées.
- Rentrer le crochet supérieur du support mural dans la poignée de transport de l'appareil et clipper le crochet inférieur.

Décrochage : voir fig.4b

- Maintenir l'appareil et appuyer sur la languette inférieure du support mural.
- Dégager l'appareil du bas du support mural.
- Lever et dégager l'appareil du crochet supérieur du support mural.

SÉCURITE

En cas d'échauffement anormal, un dispositif de sécurité automatique coupe le fonctionnement de l'appareil puis le remet en route après refroidissement. Si le défaut persiste ou s'amplifie, un fusible thermique arrête définitivement l'appareil : celui-ci doit alors être amené à un centre service agréé.

FUNCTIONNEMENT

Avant chaque utilisation, vérifiez le bon état général de l'appareil.

Et assurez-vous que :

- le positionnement de l'appareil décrit dans cette notice est respecté.
- les grilles d'entrée et de sortie d'air sont totalement dégagées.
- l'appareil est placé sur un plan horizontal et stable.

MODÈLE SO6215 :

Bouton 1 : Sélecteur des modes de fonctionnement:

- 0 : Position arrêt
-  : Position ventilation froide
- : Position « Silence », 1200W ventilés, régulés
- : Position 2400W ventilés, régulés

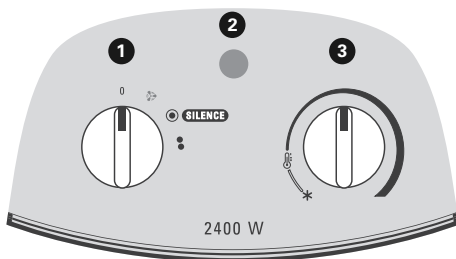

Voyant 2 : Le voyant est allumé dès lors que l'appareil est mis en fonctionnement par le bouton 1.

Bouton 3 : Thermostat (le bouton 1 doit être sur la position ● ou ●●).

- Plage de réglage : Le réglage de la température se fait en fonction de votre sensation de confort.
- Position hors-gel * : cette position vous permet de maintenir automatiquement la température au dessus de 0°C dans un local normalement isolé et dont le volume correspond à la puissance délivrée par votre appareil.

MODÈLE SO6225 :

A la mise sous tension de l'appareil (appareil branché à la prise de courant), l'appareil est en mode « ARRÊT », le bouton 1 est allumé.

Un bip sonore sera émis par l'appareil lors de chaque manipulation des boutons de commande.

Bouton 1 « STAND-BY » : Arrêt de l'appareil (Un cycle de refroidissement de quelques secondes est effectué automatiquement avant chaque arrêt ; pendant ce cycle, le bouton clignote.)

Bouton 2 « COOL » : Position ventilation froide.

Bouton 3 « SILENCE » : Position « Silence », 1200W ventilés, régulés.

Bouton 4 « MAX » : Position 2400W ventilés, régulés.

Bouton 5 « AUTO BOOST » : Mode de fonctionnement automatique

- 10 minutes : 2400W ventilés non régulés
- 20 minutes : 1200W ventilés régulés (suivant la position du bouton 6)
- Arrêt automatique après ces 30 minutes de fonctionnement.

Bouton 6 : Thermostat (sur les fonctions SILENCE, MAX et AUTO-BOOST).

- Plage de réglage : Le réglage de la température se fait en fonction de votre sensation de confort.
- Position hors-gel * : cette position vous permet de maintenir automatiquement la température au dessus de 0°C dans un local normalement isolé et dont le volume correspond à la puissance délivrée par votre appareil.

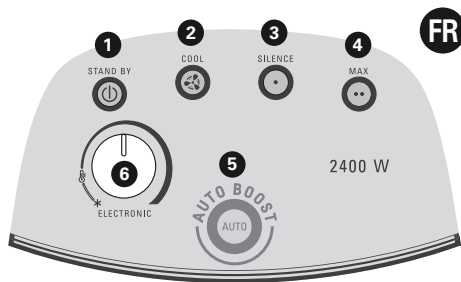

ENTRETIEN DE L'APPAREIL

- Il est impératif de débrancher l'appareil et de bien le laisser refroidir avant toute opération d'entretien.
- Ne pas nettoyer avec des produits abrasifs ou corrosifs.
- Nettoyer avec un chiffon légèrement humide.
- Nettoyer les grilles d'entrée et de sortie d'air au moins une fois par an (au moyen d'un aspirateur si nécessaire).

RANGEMENT

- Il est impératif de laisser refroidir l'appareil avant de le ranger.
- Pour ranger l'appareil, il est possible d'enrouler le cordon autour de l'appareil.
- Lorsque vous n'utilisez pas l'appareil, celui-ci doit être placé dans un local à l'abri de l'humidité.

EN CAS DE PROBLEME

- Ne jamais démonter votre appareil vous-même. Un appareil mal réparé peut présenter des risques pour l'utilisateur.
- N'utilisez pas votre appareil et contactez un Centre Service Agréé si :
 - votre appareil est tombé,
 - votre appareil ne fonctionne pas normalement.
- Avant de contacter un Centre Service Agréé de notre réseau, assurez-vous :
 - que votre appareil est en position normale de fonctionnement,
 - que les grilles d'entrée et de sortie d'air sont totalement dégagées.

PARTICIPONS A LA PROTECTION DE L'ENVIRONNEMENT !



① Votre appareil contient de nombreux matériaux valorisables ou recyclables.

➡ Confiez celui-ci dans un point de collecte ou à défaut dans un centre service agréé pour que son traitement soit effectué.

WARNINGS

EN

Please read carefully and keep in a safe place.

- For your safety, this appliance complies with the applicable standards and regulations or commercial (Low Voltage, Electromagnetic Compatibility, Environmental Directives, etc.).
- This appliance is not intended for use by persons (including children) with reduced physical, sensory or mental capabilities, or lack of experience and knowledge, unless they have been given supervision or instruction concerning use of the appliance by a person responsible for their safety. Children should be supervised to ensure that they do not play with the appliance.
- Do not place your appliance just below a wall socket.
- The appliance must be placed so that the plug is accessible.
- Do not use in industrial environments or in environments that are corrosive, dusty or explosive.
- Do not use the appliance close to inflammable objects or products (curtains, aerosols, solvents, etc.).
- Your appliance is designed for domestic use only. It may not be used for professional applications.
- Do not insert any objects into the appliance (e.g.: needles...)
- If the power cord is damaged, it must be replaced by the manufacturer, the after-sales service or a similarly qualified person to avoid any danger.
- Your appliance must be installed so that the switches or other commands cannot be touched by a person in a shower or a bath.
- Check that the voltage and the rated power of your electrical system matches those marked on the appliance. Any incorrect connection may cause irreversible damage that is not covered by the warranty.
- Your appliance may operate with a plug that does not have an earth pin. It is a class II appliance (double electrical insulation ).
- Unwind the power cord completely each time before use.
- Do not immerse the appliance, or place it under water, even when cleaning it.
- Do not pull on the power cord of the appliance even just to unplug it from the wall socket.
- Do not touch the appliance with wet hands.
- Do not let water penetrate into the appliance.
- Do not use the appliance close to a bath, shower, sink or swimming pool.
- Do not use the appliance when tilted or laid flat.
- If the appliance is not in use: Switch off and unplug the appliance.
- Warning:

To avoid overheating, DO NOT COVER THE HEATING APPLIANCE



The warranty will be null and void if the instructions for use are not respected.

USE IN THE BATHROOM (protection against splashing with water)

- This “IP21” unit has been specially designed so that it can be used in any room in your house, including those where there is a risk of water being splashed onto it from above (kitchen, bathroom, etc.).
- However, the electrical installation in the room, the installation of the unit and the way the unit is used must all comply with the safety standards in force in your country.

WALL INSTALLATION

This appliance may be used fixed to a vertical wall exclusively, in the right direction and respecting the minimum distances described in figure 3.

It is essential that the appliance is fixed to the wall using the wall support (E) supplied.

A means of disconnection must be provided for in the fixed channelling in compliance with installation guidelines.

Wall Attachment: see fig. 4a.

- Attach the wall bracket with appropriate screws and plugs following the direction of the arrow.
- Insert the upper wall-bracket hook in the unit's transport handle, and clip the lower wall-bracket hook onto the unit.

Taking Down the Unit: see fig. 4b.

- Maintain a solid grip on the unit and push down upon the lower tongue of the wall bracket.
- Pull the unit out from the bottom.
- Lift the unit up and remove it from the upper hook.

SAFETY

In the event of abnormal overheating, a safety device shuts down the appliance and then automatically restarts it once it has cooled. If the fault persists or gets worse, a thermal fuse shuts the appliance down definitively and it must then be taken to an approved service centre.

OPERATION

Each time before use, check that the appliance is in good condition.

Especially check that:

- the position of the appliance described in these instructions is respected.
- the air inlet and outlet grids are in no way obstructed.
- the appliance is placed on a horizontal, stable surface.

MODEL SO6215 :

Button 1 : Operating mode selector:

- 0 : OFF Position
- ☰ : Cold ventilation position
- : "Silence" position, 1200W ventilated and regulated
- : 2400W position, ventilated and regulated

Indicator light 2 : The indicator light is lit when the appliance is operated with the knob 1.

Button 3 : **Thermostat** (knob 1 must be in the ● or ●● position).

- Adjust the temperature setting, according to your own comfort.
- Frost-free setting * : This setting enables you to automatically maintain the temperature above 0°C in a normally insulated room, whose volume corresponds to the power of your appliance.

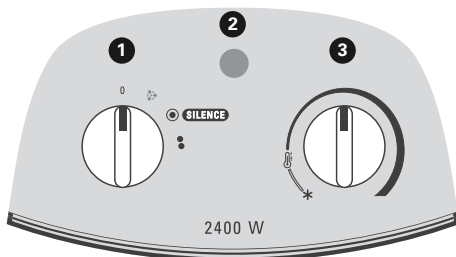

MODEL SO6225 :

When switching on the power to the appliance (appliance plugged into the mains), the appliance is in the "STOP" mode, and the knob 1 is lit.

The appliance makes a beep every time the control knobs are moved.

Button 1 "STAND-BY" : Switching off the appliance (a cooling cycle of a few seconds is carried out automatically each time before it is switched off; during this cycle, the button flashes)

Button 2 "COOL" : Cold ventilation position.

Button 3 "SILENCE" : "Silence" position, 1200W ventilated and regulated.

Button 4 « MAX » : 2400W position ventilated and regulated.

Button 5 "AUTO BOOST" : Automatic operation mode

- 10 minutes: 2400W ventilated unregulated
- 20 minutes: 1200W ventilated and regulated (depending on the position of the button 6)
- Stops automatically after the 30 minutes of operation.

Button 6 : Thermostat (on the SILENCE, MAX and AUTO-BOOST functions).

- Adjust the temperature setting, according to your own comfort.
- Frost-free setting * : This setting enables you to automatically maintain the temperature above 0°C in a normally insulated room, whose volume corresponds to the power of your appliance.

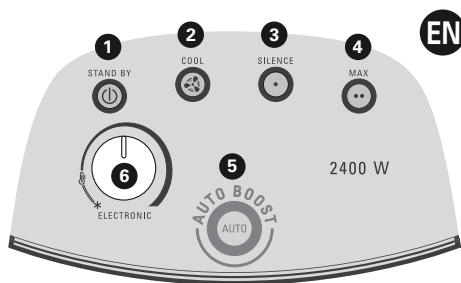

TAKING CARE OF YOUR APPLIANCE

- The appliance must be unplugged and left to cool down before carrying out any work on it.
- Do not clean it with abrasive or corrosive products.
- Clean with a damp cloth.
- Clean the air inlet and outlet grids at least once a year (with a vacuum cleaner if necessary).

STORAGE

- It is extremely important that the unit be allowed to cool down before it is put away.
- The power cord can be rewound for storage.
- When you are not using your appliance, store it in a dry place.

IN THE EVENT OF PROBLEMS

- Never dismantle your appliance yourself. A poorly repaired appliance may be dangerous for the user.
- Stop using your appliance and contact an Authorized Service Centre if :
 - your appliance has fallen
 - it does not work correctly
- Before contacting one of our Approved Service Centres (see enclosed list), ensure that:
 - the appliance is set to normal operating mode;
 - the air inlet and outlet grills are totally clear.

ENVIRONMENT PROTECTION FIRST!



- ① Your appliance contains valuable materials which can be recovered or recycled.
- ➡ Leave it at a local civic waste collection point.

Vor der Benutzung aufmerksam durchlesen und aufbewahren.

- Um Ihre Sicherheit zu gewährleisten, entspricht dieses Gerät den gültigen Normen und Richtlinien (Niederspannung, Elektromagnetische Verträglichkeit, Umweltverträglichkeit,...).
- Dieses Gerät darf nicht von Personen (inbegriffen Kindern) mit eingeschränkten körperlichen, sensorischen oder geistigen Fähigkeiten benutzt werden. Das Gleiche gilt für Personen, die keine Erfahrung mit dem Gerät besitzen oder sich mit ihm nicht auskennen, außer wenn sie von einer für ihre Sicherheit verantwortlichen Person beaufsichtigt werden oder von dieser mit dem Gebrauch des Gerät vertraut gemacht wurden. Kinder müssen beaufsichtigt werden, damit sie nicht mit dem Gerät spielen.
- Das Gerät darf nicht direkt unter eine Steckdose an der Wand gestellt werden.
- Das Gerät muss so aufgestellt werden, dass die Steckdose zugänglich bleibt.
- Das Gerät darf nicht in einem industriellen Umfeld oder in einer korrosiven, staubigen oder explosiven Umgebung betrieben werden.
- Das Gerät darf nicht in der Nähe von brennbaren Gegenständen und Produkten (Vorhänge, Spraydosen, Lösungsmittel, etc....) betrieben werden. Achten Sie darauf, dass keine losen Gegenstände wie, Zeitungen, Papier Stoffe usw. angesaugt werden können.
- Dieses Gerät ist ausschließlich für den Hausgebrauch bestimmt. Es darf nicht für gewerbliche Zwecke eingesetzt werden.
- Es dürfen keine Gegenstände ins Innere des Geräts eingeführt werden (zum Beispiel: Nadeln...)
- Wenn das Stromkabel beschädigt ist, darf es, um jedwede Gefahr zu vermeiden, nur vom Hersteller, dem Kundendienst oder ähnlich qualifizierten Personen ausgetauscht werden.
- Ihr Gerät muss so installiert werden, dass die Schalter oder die sonstigen Bedienungselemente nicht von in der Badewanne oder in der Dusche befindlichen Personen berührt werden können.
- Vergewissern Sie sich, dass die auf dem Gerät angegebene Betriebsspannung mit der Spannung Ihrer Elektroinstallation übereinstimmt. Ein fehlerhafter Anschluss kann irreparable Schäden hervorrufen, die nicht von der Garantie abgedeckt sind.
- Ihr Gerät kann an eine nicht geerdete Steckdose angeschlossen werden.
- Bei dem Gerät handelt es sich um ein Gerät der Schutzklasse II (zweifache elektrische Isolierung ).
- Rollen Sie das Stromkabel vor jeder Benutzung vollständig ab.
- Das Gerät darf nicht ins Wasser getaucht oder unter fließendes Wasser gehalten werden. Dies gilt auch für die Reinigung.
- Ziehen Sie nie am Stromkabel des Geräts; dies gilt auch beim Herausziehen des Steckers aus der Wandsteckdose.
- Fassen Sie das Gerät nicht mit nassen Händen an.
- Tragen Sie dafür Sorge, dass kein Wasser in das Gerät eindringt.
- Das Gerät darf nicht in der Nähe von Badewannen, Duschen, Waschbecken und Schwimmbädern betrieben werden.
- Das Gerät darf nicht gekippt oder liegend betrieben werden. Bei Nichtbenutzung: Schalten Sie das Gerät aus und ziehen Sie den Netzstecker.
- Warnhinweis:

DAS HEIZGERÄT DARF NICHT ABGEDECKT WERDEN, um eine Überhitzung zu verhindern.



Bei unsachgemäßer Benutzung erlischt die Garantie und hat keine Gültigkeit mehr.

VERWENDUNG IM BAD (Gerät ist Spritzwassergeschützt)

Das Gerät "IP21" wurde so konzipiert, daß es in allen Räumen verwendet werden kann, auch in solchen Räumen, in denen mit fließendem Wasser hantiert wird (z. B.: Küche, Badezimmer usw.)

Die elektrische Installation des Raums, die Installation des Geräts und dessen Verwendungszweck müssen mit den in Ihrem Land geltenden Normen übereinstimmen.

INSTALLATION AN DER WAND

Dieses Gerät kann an einer Wand angebracht und betrieben werden. Es muss dabei senkrecht und in der richtigen Richtung angebracht sein und die auf Abbildung 3 angegebenen Mindestabstände müssen eingehalten werden.

Das Gerät muss unbedingt mit Hilfe des mitgelieferten Wandhalters (E) an der Wand befestigt werden.

Es muss eine mit den Installationsvorschriften konforme Trenneinrichtung in den feststehenden Kanälen vorgesehen werden.

Anbringen : Siehe Abb. 4a.

- Befestigen Sie die Wandhalterung mit geeigneten Schrauben und Dübeln entsprechend der durch den Pfeil angegebenen Richtung.
- Schieben Sie den oberen Haken der Wandhalterung in den Transportgriff des Geräts und klemmen Sie den unteren Haken der Wandhalterung auf das Gerät.

Abhängen : Siehe Abb. 4b.

- Halten Sie das Gerät fest und drücken Sie auf die untere Zunge der Wandhalterung.
- Nehmen Sie das Gerät an der Unterseite ab.
- Heben Sie das Gerät an und nehmen Sie es vom oberen Haken.

SICHERHEIT

Bei Überhitzung schaltet die Sicherheitsvorrichtung des Geräts aus und setzt es automatisch wieder in Gang, wenn es abgekühlt ist. Sollte der defekt erneut auftreten oder sich verschlimmern, wird das Gerät durch eine Schmelzsicherung definitiv ausgeschaltet. Das Gerät muss in diesem Fall zu einer zugelassenen Kundendienststelle gebracht werden.

BETRIEB

Überprüfen Sie vor jeder Benutzung den allgemeinen Zustand des Geräts.

Versichern Sie sich:

- dass die in dieser Gebrauchsanleitung aufgeführte Positionierung des Geräts auch tatsächlich eingehalten wird,
- dass die Lufteintritts- und Luftaustrittsgitter völlig frei stehen,
- dass das Gerät auf einer waagrechten und stabilen Fläche aufgestellt ist.

MODELL SO6215 :

Knopf 1: Wahlschalter für den Betriebsmodus:

- 0 : Position Stop
- ☞ : Position Kaltluftventilation
- : Position „Silence“, 1200W regulierte Belüftung
- : Position 2400W regulierte Belüftung

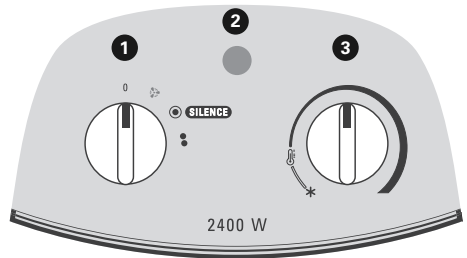

Lämpchen 2: Das Lämpchen geht an, sobald das Gerät mit dem Knopf 1 in Betrieb genommen wird.

Knopf 3: Thermostat (der Knopf 1 muss auf Position ● oder ●● stehen).

- Die Einstellung der Temperatur erfolgt nach Ihrem Wunsch durch Drehen des Schalters 3.
- Frostschutz - Stellung * : In dieser Funktion kann die Temperatur in einem normal isolierten Raum mit einer der Geräteleistung entsprechenden Größe automatisch über 0°C gehalten werden.

MODELL SO6225 :

Beim Anschluss des Geräts (wenn das Gerät an die Steckdose angeschlossen wird) befindet sich das Gerät im „STOP“ Modus und der Knopf 1 leuchtet auf.

Bei der Betätigung der Einstellknöpfe gibt das Gerät jedes Mal einen Signalton von sich.

Knopf 1 „STAND-BY“: Das Gerät wird ausgeschaltet (Vor jedem Ausschalten erfolgt ein paar Sekunden lang ein Kühlzyklus; während dieses Kühlzyklus blinkt der Knopf)

Knopf 2 „COOL“: Position Kaltluftventilation.

Knopf 3 „SILENCE“: Position „Silence“, 1200W regulierte Belüftung

Knopf 4 „MAX“: Position 2400W regulierte Belüftung.

Knopf 5 „AUTO BOOST“: Automatischer Betriebsmodus

- 10 Minuten: 2400W nicht regulierte Belüftung
- 20 Minuten: 1200W regulierte Belüftung (je nach Position von Knopf 6)
- Automatikstopp nach 30 Minuten Betrieb.

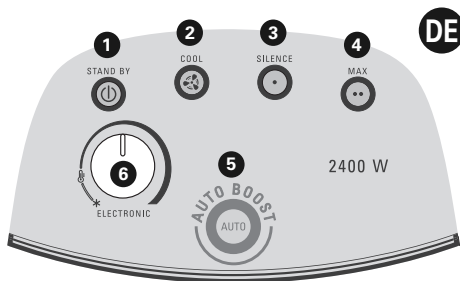

Knopf 6: Thermostat (für die Funktionen SILENCE, MAX und AUTO-BOOST).

- Die Einstellung der Temperatur erfolgt nach Ihrem Wunsch durch Drehen des Schalters 6.
- Frostschutz - Stellung ✱: In dieser Funktion kann die Temperatur in einem normal isolierten Raum mit einer der Geräteleistung entsprechenden Größe automatisch über 0°C gehalten werden.

INSTANDHALTUNG DES GERÄTS

- Stecken Sie das Gerät vor allen Instandhaltungsmaßnahmen unbedingt aus und lassen Sie es abkühlen.
- Reinigen Sie das Gerät nicht mit scheuernden oder ätzenden Produkten.
- Reinigen Sie das Gerät mit einem leicht angefeuchteten Tuch.
- Die Lufteinlass- und Luftaustrittsgitter müssen mindestens einmal pro Jahr gereinigt werden (gegebenenfalls unter Zuhilfenahme eines Staubsaugers).

UNTERBRINGUNG

- Bevor das Gerät weggestellt wird, muss es vollständig abgekühlt sein.
- Um die Aufbewahrung des Geräts zu vereinfachen, kann das Kabel aufgerollt werden.
- Wenn Sie das Gerät nicht benutzen, muß es in einem vor Feuchtigkeit geschützten Raum aufbewahrt werden.

BEI STÖRUNGEN

- Nehmen Sie das Gerät niemals selbst auseinander. Ein falsch repariertes Gerät kann für den Benutzer eine große Gefahr darstellen.
- Benutzen Sie das Gerät nicht und treten Sie mit einem zugelassenen Kundendienstcenter in Kontakt, wenn das Gerät zu Boden gefallen ist und nicht richtig funktioniert.
- Bevor Sie sich an unseren Kundendienst (siehe beigefügte Liste) wenden, stellen Sie sicher :
 - daß sich das Gerät in normaler Betriebsposition befindet ;
 - daß die Lufteintritts- und Luftaustrittsgitter vollständig frei sind.

DENKEN SIE AN DEN SCHUTZ DER UMWELT!



- ① Ihr Gerät enthält zahlreiche wieder verwertbare oder recyclebare Materialien.
- ➔ Bringen Sie das Gerät zur Entsorgung zu einer Sammelstelle Ihrer Stadt oder Gemeinde.

Lees eerst zorgvuldig alle veiligheidsvoorschriften voor ieder gebruik.

Het is belangrijk deze handleiding aandachtig door te lezen en de navolgende aanbevelingen in acht te nemen:

- Voor uw veiligheid beantwoordt dit apparaat aan de toepasselijke normen en regelgevingen (Richtlijnen Laagspanning, Elektromagnetische Compatibiliteit, Milieu,...)
- Dit apparaat is niet bedoeld om zonder hulp of toezicht gebruikt te worden door kinderen of andere personen, indien hun fysieke, zintuiglijke of mentale vermogens hen niet in staat stellen dit apparaat op een veilige wijze te gebruiken of indien zij geen ervaring hiermee of kennis hiervan hebben, tenzij zij door tussenkomst van een voor hun veiligheid verantwoordelijke persoon onder toezicht staan of van tevoren instructies hebben ontvangen betreffende het gebruik van het apparaat. Er moet toezicht op kinderen zijn, zodat zij niet met het apparaat kunnen spelen.
- Plaats uw apparaat niet net onder een wandcontactdoos.
- Het apparaat moet zodanig geplaatst worden dat de stekker toegankelijk is.
- Niet gebruiken in een industriële, een corrosieve, een stoffige of een explosiegevaarlijke omgeving.
- Gebruik uw apparaat niet in de buurt van brandbare voorwerpen en producten (gordijnen, spuitbussen, oplosmiddelen, enz...)
- Dit apparaat is alleen bestemd voor huishoudelijk gebruik. Het kan niet voor bedrijfsmatige doeleinden gebruikt worden.
- Steek nimmer voorwerpen in het apparaat (bijvoorbeeld: naalden...)
- Indien het netsnoer beschadigd is, moet dit door de fabrikant, diens servicedienst of een persoon met een gelijkwaardige vakbekwaamheid vervangen worden, teneinde ieder gevaar te voorkomen.
- Uw apparaat moet zodanig geïnstalleerd worden, dat de schakelaars of andere bedieningsvoorzieningen niet aangeraakt kunnen worden door een persoon die in bad zit of onder douche staat.
- Controleer of de spanning en het vermogen van uw elektriciteitsinstallatie overeenkomen met de op het apparaat vermelde spanning en vermogen. Een verkeerde aansluiting kan onherstelbare schade veroorzaken die niet door de garantie gedekt wordt.
- Uw apparaat kan functioneren met een stopcontact zonder randaarding. Het betreft een apparaat van klasse II (dubbele elektrische isolatie ).
- Rol voor ieder gebruik het snoer volledig uit.
- Het apparaat niet onderdempelen of onder de kraan houden, ook niet om te reinigen
- Niet aan het netsnoer of het apparaat zelf trekken om de stekker uit de wandcontactdoos te halen.
- Het apparaat nooit met vochtige handen aanraken.
- Nooit water in het apparaat laten lopen.
- Het apparaat niet in de buurt van een badkuip, douche, wastafel of zwembad gebruiken.
- Het apparaat nooit in gekantelde of liggende stand gebruiken.
- Wanneer het niet gebruikt wordt: stop en haal de stekker van het apparaat uit het stopcontact.
- Waarschuwing:

Om oververhitting te voorkomen, HET VERWARMINGSAPPARAAT NIET BEDEKKEN



De garantie is niet geldig in geval van een oneigenlijk gebruik.

GEBRUIK IN DE BADKAMER (bescherming tegen opspattend water)

Dankzij de bouw van dit apparaat "IP21" kan het in alle vertrekken van uw huis worden gebruikt, zelfs daar waar gevaar voor opspattend water bestaat (keuken, badkamer, enz.).

Het elektriciteitsnet van het vertrek, de installatie van het apparaat alsmede het gebruik dienen overeen te komen met de in uw land gelende veiligheidsnormen.

MUURINSTALLATIE

Dit apparaat kan uitsluitend aan een verticale muur bevestigd worden, in de goede richting en met inachtneming van de minimale afstanden beschreven in figuur 3.

Het apparaat moet met behulp van de meegeleverde muurhouder (E) bevestigd worden.

De permanente leidingen moeten worden voorzien van een aansluitinrichting volgens de installatieregels.

Montage : Zie afb. 4a.

- Maak de muurbevestiging vast m.b.v. passende pluggen en schroeven, volg hierbij de met de pijl aangegeven volgorde.
- Klem de bovenste haak van de muurbevestiging in de handgreep van het apparaat en klip de onderste haak van de muurbevestiging vast aan het apparaat.

Verwijderen : Zie afb. 4b.

- Houd het apparaat goed vast en druk op het onderste lipje van de muurbevestiging.
- Verwijder het apparaat vanaf de onderkant.
- Til het apparaat op en haal het van de bovenste haak.

VEILIGHEID

Ingeval van een abnormaal warm worden, zet een veiligheidsinrichting het functioneren van het apparaat uit en zet het vervolgens automatisch weer in werking na eerst te zijn afgekoeld. Indien het defect aanhoudt of erger wordt, stopt een thermische zekering het apparaat definitief ; dit moet dan bij een erkend servicecentrum worden ingeleverd.

WERKING

Controleer voor ieder gebruik de goede algemene staat van het apparaat.

En controleer of:

- het apparaat op de in deze handleiding beschreven plaats staat.
- de luchtinlaat en -uitlaatroosters niet verstopt zijn.
- het apparaat op een horizontaal, stabiel vlak staat.

MODEL SO6215 :

Knop 1: Keuzeschakelaar werkwijze:

- 0 : Uitstand
-  : Koude ventilatiestand
- : « Stille » stand, 1200W met ventilatie, regulatie
- : Stand 2400W met ventilatie, regulatie

Lampje 2: Het lampje brandt zodra het apparaat ingeschakeld wordt door middel van knop 1.

Knop 3: Thermostaat (knop 1 moet op stand ● of ●● staan).

- U kunt de temperatuur m.b.v. de schakelaar 3 naar eigen behoefte instellen.
- Vorstvrijstand * : Dankzij deze stand wordt de temperatuur automatisch boven 0°C gehouden in normaal geïsoleerde vertrekken waarvan de grootte overeenkomt met het vermogen van uw apparaat.

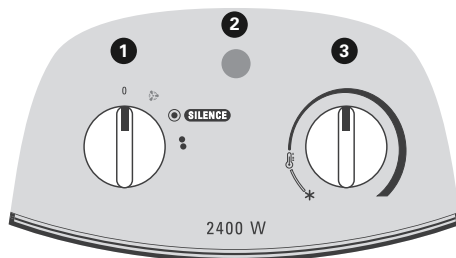

MODEL SO6225 :

Bij het inschakelen van het apparaat (stekker in het stopcontact) staat dit in de « UIT »-stand, knop 1 brandt.

Het apparaat laat een pieptoon horen wanneer er op de bedieningsknoppen gedrukt wordt.

Knop 1 « STAND-BY »: Uitschakeling van het apparaat (er wordt automatisch een afkoelingscyclus van enkele seconden uitgevoerd vóór iedere uitschakeling; tijdens deze cyclus knippert de knop)

Knop 2 « COOL »: Koude ventilatiestand.

Knop 3 « STIL »: « Stille » stand, 1200W met ventilatie, regulatie.

Knop 4 « MAX »: Stand 2400W met ventilatie, regulatie.

Knop 5 « AUTO BOOST »: Automatische werkingsmode

- 10 minuten 2400W met ventilatie, zonder regulatie
- 20 minuten 1200W met ventilatie, regulatie (afhankelijk van de stand van de knop 6)
- Automatische uitschakeling na deze werking van 30 minuten

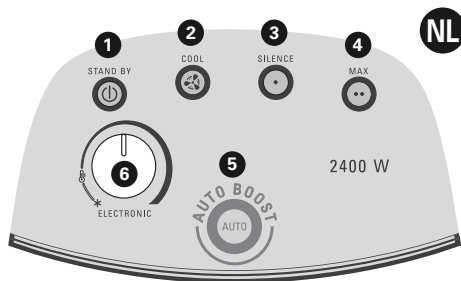

Knop 6: Thermostaat (op de functies STIL, MAX en AUTO-BOOST).

- U kunt de temperatuur m.b.v. de schakelaar 6 naar eigen behoefte instellen.

- Vorstvrijstand ✱: Dankzij deze stand wordt de temperatuur automatisch boven 0°C gehouden in normaal geïsoleerde vertrekken waarvan de grootte overeenkomt met het vermogen van uw apparaat.

ONDERHOUD VAN HET APPARAAT

- Altijd de stekker uit het stopcontact halen en het apparaat af laten koelen, voordat u onderhoudswerkzaamheden gaat uitvoeren.
- Niet reinigen met schurende of corrosieve middelen.
- Reinigen met een enigszins vochtige doek.
- De luchtinlaat- en uitlaatroosters minstens één keer per jaar reinigen (indien nodig met behulp van een stofzuiger).

OPBERGEN

- Laat het apparaat goed afkoelen alvorens u het opbergt.
- Voor het opbergen van uw apparaat is het mogelijk het snoer op te rollen.
- Indien u het apparaat niet gebruikt, dient dit in een vochtvrij vertrek te worden geplaatst.

PROBLEMEN

- Demonteer het apparaat nooit zelf. Een slecht gerepareerde kachel kan gevaar voor de gebruiker opleveren. Schakel hiervoor dan ook altijd een erkend reparateur in of neem rechtstreeks contact op met de consumentenservice (zie hiervoor de bijgevoegde lijst).
- Gebruik het apparaat niet meer en neem contact op met een erkende Servicedienst indien:
 - het apparaat gevallen is
 - het niet meer normaal werkt.
- Controleer echter eerst of:
 - het apparaat op een normale functiestand staat ;
 - de luchtroosters niet zijn afgedekt.

WEES VRIENDELIJK VOOR HET MILIEU!



- ① Uw apparaat bevat veel materialen die hergebruikt of gerecycleerd kunnen worden.
- ➡ Breng het naar een hiervoor bedoeld verzamelpunt of een erkende servicedienst voor verwerking hiervan.

E' essenziale leggere attentamente il presente manuale ed osservar ne le raccomandazioni :

- Per garantire la vostra sicurezza, l'apparecchio è conforme alle norme e ai regolamenti vigenti (direttive sulla bassa tensione, compatibilità elettromagnetica, Ambiente...).
- Questo apparecchio non deve essere utilizzato da persone (compresi i bambini) le cui capacità fisiche, sensoriali o mentali sono ridotte, o da persone prive di esperienza o di conoscenza, tranne se hanno potuto beneficiare, tramite una persona responsabile della loro sicurezza, di una sorveglianza o di istruzioni preliminari relative all'uso dell'apparecchio. È opportuno sorvegliare i bambini per assicurarsi che non giochino con l'apparecchio.
- Non posizionare l'apparecchio immediatamente al di sotto di una presa di corrente a muro.
- L'apparecchio deve essere posizionato in modo che la presa di corrente sia facilmente accessibile.
- Non utilizzare in ambienti industriali né in ambienti corrosivi, polverosi o esplosivi.
- Non utilizzare l'apparecchio in prossimità di oggetti e di prodotti infiammabili (tendaggi, aerosol, solventi, ecc...)
- L'apparecchio è destinato esclusivamente ad un impiego domestico. Non utilizzare per fini professionali.
- Non introdurre oggetti all'interno dell'apparecchio (es. : aghi...)
- Se il cavo di alimentazione è danneggiato, deve essere sostituito dal produttore, da un centro assistenza clienti o da un tecnico qualificato al fine di evitare eventuali pericoli.
- L'apparecchio deve essere installato in modo che gli interruttori o gli altri dispositivi di comando non possano essere toccati da una persona che si trovi dentro la vasca da bagno o nella doccia.
- Verificare che la tensione e la potenza dell'impianto elettrico presente in casa corrispondano a quelle indicate sull'apparecchio. Eventuali errori di collegamento possono causare danni irreversibili non coperti dalla garanzia.
- L'apparecchio può funzionare con alimentazione da una presa di corrente sprovvista di messa a terra. Si tratta di un apparecchio di classe II (doppio isolamento elettrico ).
- Srotolare completamente il cavo prima di ogni utilizzo.
- Non immergere l'apparecchio in acqua o in altri liquidi e non sciacquarlo sotto il getto dell'acqua nemmeno per la pulizia.
- Non tirare il cavo di alimentazione dell'apparecchio, neanche per scollegare la spina dalla presa di corrente a muro.
- Non toccare l'apparecchio con le mani umide.
- Evitare che l'acqua possa penetrare all'interno dell'apparecchio.
- Non utilizzare l'apparecchio in prossimità di una vasca da bagno, una doccia, un lavabo o una piscina.
- Non utilizzare l'apparecchio inclinato o coricato.
- In caso di non utilizzo : spegnere e scollegare l'apparecchio dalla presa di corrente.
- Avvertenza :

Per evitare un surriscaldamento, NON COPRIRE L'APPARECCHIO DI RISCALDAMENTO



Un utilizzo non conforme alle indicazioni qui riportate annulla la garanzia rendendola priva di validità.

UTILIZZAZIONE IN CAMERA DA BAGNO (protezione contro le cadute verticali di acqua)

La costruzione di questo apparecchio "IP21" ne permette l'utilizzazione in tutte le stanze della casa, ivi comprese quelle che presentano dei rischi di cadute verticali di acqua (cucina, stanza da bagno, ecc.) L'impianto elettrico della stanza, l'installazione dell'apparecchio e la sua utilizzazione devono essere tuttavia conformi alle norme in vigore.

INSTALLAZIONE A MURO

Utilizzare il presente apparecchio esclusivamente dopo averlo fissato ad un muro verticale, con prudenza e rispettando le distanze minime indicate nella figura 3.

È indispensabile fissare l'apparecchio al muro con l'aiuto del supporto a muro (E) in dotazione.

Per le canalizzazioni fisse è necessario predisporre un dispositivo di disconnessione in conformità alle istruzioni d'installazione.

Montaggio : Vedere fig.4a.

- Fissare il supporto murale con viti e tasselli adeguati nel senso indicato dalla freccia.
- Far rientrare il gancio superiore del supporto murale nell'impugnatura di trasporto dell'apparecchio, e clippare il gancio inferiore del supporto murale sull'apparecchio.

Sganciare : Vedere fig.4b.

- Mantenere fermo l'apparecchio e premere sulla linguetta inferiore del supporto murale.
- Liberare l'apparecchio dal basso.
- Sollevare e liberare l'apparecchio dal gancio superiore.

SICUREZZA

In caso di surriscaldamento anomalo, un dispositivo di sicurezza interrompe il funzionamento dell'apparecchio e poi lo ripristina automaticamente previo raffreddamento. Se il difetto persiste o si amplifica, un fusibile termico arresta definitivamente l'apparecchio, e questo deve essere portato in un centro di servizio autorizzato.

FUNZIONAMENTO

Prima di ogni utilizzo, verificare il buono stato generale dell'apparecchio.

E assicurarsi che :

- la modalità di installazione dell'apparecchio descritta nel presente manuale di istruzioni sia rispettata.
- le griglie di ingresso e di uscita dell'aria siano completamente libere.
- l'apparecchio sia posizionato su un piano orizzontale e stabile.

MODELLO SO6215 :

Tasto 1 : Selettore delle modalità di funzionamento:

- 0 : Posizione di arresto
- ↻ : Posizione di ventilazione fredda
- : Posizione « Silence », 1200W ventilati, regolati
- : Posizione 2400W ventilati, regolati

Spia 2 : La spia si accende quando l'apparecchio viene messo in funzione con il tasto 1.

Tasto 3 : **Termostato** (il tasto 1 deve trovarsi sulla posizione ● oppure ●●).

- La regolazione della temperatura viene effettuata in funzione della vostra sensazione di comfort girando il selettore 3.
- Posizione non gelo * : Questa posizione vi permette di mantenere automaticamente la temperatura al di sopra di 0°C in un locale normalmente isolato ed il cui volume corrisponde alla potenza del vostro apparecchio.

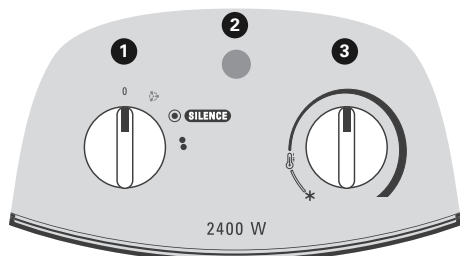

MODELLO SO6225 :

Quando l'apparecchio viene messo sotto tensione (ovvero quando viene collegato alla presa di corrente), si trova in modalità « ARRESTO », il tasto 1 si accende.

Un segnale acustico sarà emesso dall'apparecchio ad ogni pressione dei tasti di comando.

Tasto 1 « STAND-BY »: Arresto dell'apparecchio (Un ciclo di raffreddamento di alcuni secondi viene effettuato automaticamente prima di ogni arresto ; durante tale ciclo, il tasto lampeggia)

Tasto 2 « COOL » : Posizione di ventilazione fredda.

Tasto 3 « SILENCE » : Posizione « Silence », 1200W ventilati, regolati.

Tasto 4 « MAX »: Posizione 2400W ventilati, regolati.

Tasto 5 « AUTO BOOST » : Modalità di funzionamento automatico

- 10 minuti : 2400W ventilati non regolati
- 20 minuti : 1200W ventilati regolati (a seconda della posizione del tasto 6)
- Arresto automatico dopo questi 30 minuti di funzionamento.

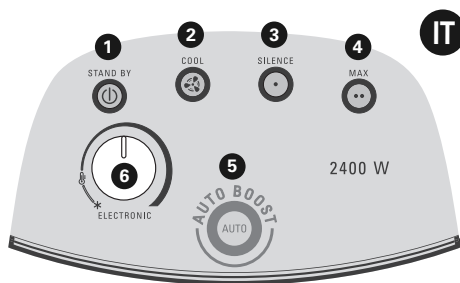

Tasto 6 : Termostato (sulle funzioni SILENCE, MAX e AUTO-BOOST).

- La regolazione della temperatura viene effettuata in funzione della vostra sensazione di comfort girando il selettore 6.
- Posizione non gelo * : Questa posizione vi permette di mantenere automaticamente la temperatura al di sopra di 0°C in un locale normalmente isolato ed il cui volume corrisponde alla potenza del vostro apparecchio.

MANUTENZIONE DELL'APPARECCHIO

- È indispensabile scollegare l'apparecchio dalla presa elettrica e lasciarlo raffreddare prima di qualsiasi operazione di manutenzione.
- Non pulire con prodotti abrasivi o corrosivi.
- Pulire con un panno leggermente umido.
- Pulire le griglie di ingresso e di uscita dell'aria almeno una volta all'anno (se necessario, con l'aiuto di un aspirapolvere).

CONSERVARE

- E' imperativo lasciare raffreddare l'apparecchio prima di conservarlo.
- Per conservare l'apparecchio, è possibile avvolgere il cavo.
- Quando non utilizzate l'apparecchio, questi deve essere conservato in un locale al riparo dall'umidità.

IN CASO DI PROBLEMA

- Non smontate mai l'apparecchio da soli. Un apparecchio riparato male può presentare un rischio elevato per l'utente.
- Non utilizzate l'apparecchio e contattate un Centro Assistenza autorizzato se: l'apparecchio è caduto, se non funziona normalmente.
- Prima di contattare un Centro Assistenza Autorizzato della nostra rete (vedere lista allegata), assicuratevi :
 - che l'apparecchio sia in posizione normale di funzionamento ;
 - che le griglie di entrata e di uscita siano totalmente libere.

CONTRIBUIAMO ALLA PROTEZIONE DELL'AMBIENTE!



① L'apparecchio contiene numerosi materiali valorizzabili o riciclabili.

➡ Portatelo in un punto di raccolta, o in sua mancanza, in un centro assistenza autorizzato affinché venga effettuato il trattamento più opportuno.

Es esencial leer atentamente estas instrucciones y observar los siguientes documentos :

- Para su seguridad, este aparato es conforme a las normas y reglamentaciones aplicables (Directivas de Baja Tensión y Compatibilidad Electromagnética, medio Ambiente...).
- Este aparato no está previsto para que lo utilicen personas (incluso niños) cuya capacidad física, sensorial o mental esté disminuida, o personas sin experiencia o conocimientos, excepto si pueden recibir a través de otra persona responsable de su seguridad, una vigilancia adecuada o instrucciones previas relativas a la utilización del aparato. Conviene vigilar a los niños para asegurarse de que no juegan con el aparato.
- No colocar el aparato debajo de una toma de corriente de pared.
- El aparato debe colocarse de tal manera que pueda accederse a la toma de corriente.
- No utilizar en un entorno industrial, ni en un medio corrosivo, con polvo o explosivo.
- No utilizar el aparato cerca de objetos y productos inflamables (cortinas, aerosoles, disolventes, etc....)
- El aparato se ha diseñado exclusivamente para uso doméstico. No puede utilizarse con fines profesionales.
- No introducir ningún objeto dentro del aparato (ej: agujas...)
- Si el cable de alimentación estuviera dañado, deberá sustituirlo el fabricante, su servicio postventa o una persona de cualificación similar para evitar cualquier peligro.
- El aparato debe instalarse de tal modo que ninguna persona que esté en la bañera o la ducha pueda tocar los interruptores u otros dispositivos de mandos.
- Comprobar que la tensión y la potencia de su instalación eléctrica se corresponde con las indicadas en el aparato. Cualquier error de conexión podría causar daños irreversibles que la garantía no cubre.
- El aparato se puede conectar a un enchufe sin toma de tierra. Es un aparato de clase II (doble aislamiento eléctrico ).
- Desenrollar por completo el cable antes de utilizar el aparato.
- No sumergir el aparato, ni pasarlo por debajo del agua, ni incluso para limpiarlo.
- No tirar del cable de alimentación del aparato, ni incluso para desenchufarlo de la pared.
- No tocar el aparato con las manos húmedas.
- No dejar que se introduzca agua en el aparato.
- No utilizar el aparato cerca de una bañera, ducha, lavabo, piscina.
- Nunca utilizar el aparato inclinado o tumbado.
- Si no va a utilizarlo: Apague y desconecte el aparato.
- Advertencia:

Para evitar un sobrecalentamiento, NO CUBRIR EL APARATO CALEFACTOR



En caso de una utilización incorrecta, la garantía sería nula e inválida.

USO EN EL CUARTI DE BAÑO (protección contra las salpicaduras de agua)

Este aparato se ha fabricado "IP21" para que pueda utilizarse en cualquier habitación de la casa, incluso allí donde el riesgo de salpicaduras de agua es elevado (cocina, cuarto de baño, etc.).

Para ello, la instalación eléctrica de la habitación, la instalación del aparato y su uso tienen que estar conformes a la normativa vigente en su país.

INSTALACIÓN MURAL

Este aparato puede utilizarse estando fijo a una pared vertical solamente, en el sentido correcto y respetando las distancias mínimas descritas en la figura 3.

Hay que fijar el aparato a una pared con el soporte mural (E) incluido.

Debe existir un sistema de desconexión en las canalizaciones fijas respetando las normas de instalación.

Montaje : Véase fig.4a.

• Fijar el soporte de pared con tornillos y clavijas adecuados siguiendo el sentido indicado por la flecha.

• Encajar el gancho superior del soporte de pared al asa de transporte del aparato y fijar el gancho inferior del soporte de pared en el aparato.

Desmontaje : Véase fig.4b.

• Sostener el aparato firmemente y pulsar sobre la lengüeta inferior del soporte de pared.

• Retirar el aparato de la parte inferior

• Levantar y retirar el aparato del gancho superior.

SEGURIDAD

En caso de calentamiento anormal, un dispositivo de seguridad corta el funcionamiento del aparato y lo vuelve a poner en funcionamiento automáticamente después que se enfría. Si el defecto persiste o se amplifica, un fusible detiene definitivamente el aparato, entonces debe llevarse a un centro de servicio homologado.

FUNCIONAMIENTO

Cada vez que vaya a utilizar el aparato, compruebe el buen estado general del aparato.

Y asegúrese de que:

- la posición del aparato descrita en este folleto se ha respetado.

- las rejillas de entrada y salida de aire están totalmente despejadas.

- el aparato está colocado sobre una superficie horizontal y estable.

MODELO SO6215 :

Botón 1: Selector de modos de funcionamiento :

0 : Posición off

 : Posición de ventilación fría

● : Posición «Silence», 1200W ventilados, regulados

●● : Posición 2400W ventilados, regulados

Indicador 2: El indicador se enciende cuando el aparato se enciende con el botón 1.

Botón 3: Termostato (el botón 1 debe estar en la posición ● o ●●).

- El ajuste de la temperatura se hace según sus preferencias, haciendo girar el botón 3.

- Posición sin congelación * : Esta posición le permite mantener automáticamente la temperatura por encima de 0°C en un local normalmente aislado y cuyo volumen corresponda a la potencia de su aparato.

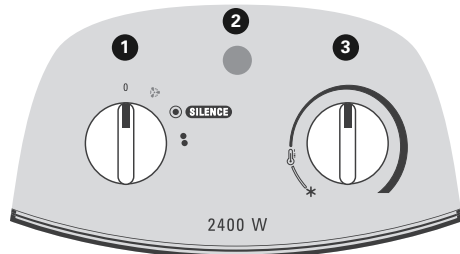

MODELO SO6225 :

Cuando el aparato se conecta (aparato enchufado en la toma de corriente), el aparato está en el modo «OFF», el botón 1 se enciende.

El aparato emitirá un bip sonoro cada vez que se toque un botón.

Botón 1 «STAND-BY»: El aparato se para (Se realiza automáticamente un ciclo de refrigeración que dura unos segundos antes de pararse)

Botón 2 «COOL»: Posición de ventilación fría.

Botón 3 «SILENCE»: Posición de «Silence», 1200W ventilados, regulados.

Botón 4 «MAX»: Posición 2400W ventilados, regulados.

Botón 5 «AUTO BOOST»: Modo de funcionamiento automático

- 10 minutos: 2400W ventilados no regulados
- 20 minutos: 1200W ventilados regulados (según la posición del botón 6)
- Parada automática después de 30 minutos de funcionamiento.

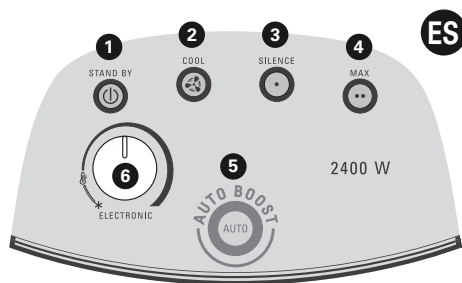

Botón 6: Termostato (en las funciones SILENCE, MAX y AUTO-BOOST).

- El ajuste de la temperatura se hace según sus preferencias, haciendo girar el botón 6.
- Posición sin congelación * : Esta posición le permite mantener automáticamente la temperatura por encima de 0°C en un local normalmente aislado y cuyo volumen corresponda a la potencia de su aparato.

MANTENIMIENTO DEL APARATO

- Hay que desenchufar y dejar enfriar bien el aparato antes de realizar cualquier operación de mantenimiento.
- No limpiar con productos abrasivos o corrosivos.
- Limpiar con un paño ligeramente húmedo.
- Limpiar las rejillas de entrada y salida de aire al menos una vez al año (con un aspirador si fuera necesario).

ALMACENAMIENTO

- Es obligatorio dejar enfriar su aparato antes de guardarlo.
- Para guardar su aparato, puede enrollar el cable.
- Cuando no utilice el aparato, éste debe mantenerse en un lugar protegido de la humedad.

EN CASO DE PROBLEMA

- No desarme nunca usted mismo su aparato. Un aparato mal reparado puede presentar riesgos para el usuario.
- No utilice el aparato y contacte con un Centro de Servicio Autorizado si su aparato ha caído al suelo o si no funciona normalmente.
- Antes de contactar un centro de servicio homologado de nuestra red (Ver lista adjunta), asegúrese de :
 - que el aparato esté en posición normal de funcionamiento,
 - que las rejillas de entrada y de salida de aire estén totalmente despejadas.

¡COLABOREMOS EN LA PROTECCIÓN DEL MEDIO AMBIENTE!



- ① Su aparato contiene un gran número de materiales valorizables o reciclables.
- ➡ Llévelo a un punto de recogida o en su defecto a un servicio técnico autorizado para que realice su tratamiento.

É imprescindível ler atentamente este folheto e ter em atenção as seguintes recomendações :

- Para sua segurança, este aparelho está em conformidade com as normas e regulamentos aplicáveis (Directivas Baixa Tensão, Compatibilidade Electromagnética, meio Ambiente...).
- Este aparelho não foi concebido para ser utilizado por pessoas (incluindo crianças) com capacidades físicas, sensoriais ou mentais reduzidas, ou por pessoas desprovidas de experiência ou conhecimento, salvo se puderam beneficiar, por intermédio de uma pessoa responsável pela sua segurança, de uma vigilância ou de instruções prévias relativas à utilização do aparelho. Convém vigiar as crianças para garantir que elas não brincam com o aparelho.
- Não instale o aparelho por debaixo de uma tomada de corrente de parede.
- O aparelho deve ser instalado de modo a que a ficha da tomada de corrente fique acessível.
- Não utilize em meios industriais, corrosivos, poeirentos ou explosivos.
- Não utilize o aparelho na proximidade de objectos e de produtos inflamáveis (cortinados, aerossóis, solventes, etc.)
- O seu aparelho destina-se apenas a um uso doméstico. Não pode ser utilizado para fins profissionais.
- Não introduza objectos no interior do aparelho (por ex., agulhas...)
- Se estiver danificado, o cabo de alimentação deve ser substituído pelo fabricante, serviço de assistência técnica ou um técnico de qualificação semelhante para evitar a ocorrência de qualquer situação de perigo.
- O seu aparelho deve ser instalado de modo a que os interruptores ou outros dispositivos de comandos não possam ser acedidos por uma pessoa que se encontre na banheira ou no chuveiro.
- Verifique se a tensão e a potência da sua instalação eléctrica correspondem às indicadas no aparelho. Qualquer erro de ligação pode causar danos irreversíveis que não estão cobertos pela garantia.
- O seu aparelho pode funcionar com uma tomada de corrente sem contacto de terra. Este é um aparelho de classe II (duplo isolamento eléctrico .
- Desenrole totalmente o cabo antes de cada utilização.
- Não mergulhe o aparelho em água nem o passe por água, nem sequer para a limpeza.
- Não puxe pelo cabo de alimentação do aparelho, nem sequer para desligar a ficha de corrente da tomada de parede.
- Nunca toque no aparelho com as mãos húmidas.
- Nunca deixe entrar água no aparelho.
- Não utilize o aparelho na proximidade de uma banheira, chuveiro, lavatório, piscina.
- Nunca utilize o aparelho inclinado ou deitado.
- No caso de não-utilização: pare e desligue o aparelho.
- Advertência:

Para evitar um sobreaquecimento,

NÃO TAPE O APARELHO DE AQUÉCIMENTO



A garantia torna-se nula e inválida no caso de utilização incorrecta.

UTILIZAÇÃO NA CASA DE BANHO (protecção contra a água)

- Este aparelho foi concebido "IP21" para ser utilizado em todas as divisões da casa, incluindo em divisões com riscos de quedas de água verticais (cozinha, casas de banho...).
- No entanto, a instalação eléctrica da divisão, a instalação do aparelho e a sua utilização deverão estar em conformidade com as normas em vigor no país.

INSTALAÇÃO NA PAREDE

Este aparelho só pode ser utilizado fixado a uma parede vertical, no sentido correcto e respeitando as distâncias mínimas descritas na figura 3.

É obrigatório fixar o aparelho à parede com a ajuda do suporte mural (E) fornecido.

Deve estar previsto um meio de desconexão nas canalizações fixas em conformidade com as regras de instalação.

Montagem : Ver fig.4a.

- Fixe o suporte de parede com parafusos e cavilhas adequados, seguindo o sentido indicado pela seta.
- Encaixe o gancho superior do suporte de parede na pega de transporte do aparelho e fixe o gancho inferior do suporte de parede ao aparelho.

Desmontagem : Ver fig.4b.

- Segure o aparelho e pressione a lingueta inferior do suporte de parede.
- Desprenda o aparelho da parte inferior.
- Levante e desprenda o aparelho do gancho superior.

SEGURANÇA

Em caso de aquecimento anormal, um dispositivo de segurança desliga o aparelho, voltando a ligá-lo automaticamente após ter arrefecido. Se o problema persistir ou piorar, um termofusível desliga definitivamente o aparelho. Deverá, pois, levá a um Centro de Serviço Autorizado.

FUNCIONAMENTO

Antes de cada utilização, verifique o bom estado geral do aparelho.

E certifique-se de que:

- o posicionamento do aparelho descrito neste manual é respeitado
- as grelhas de entrada e de saída de ar estão totalmente desobstruídas
- o aparelho é colocado num plano horizontal e estável

MODELO SO6215 :

Botão 1: Selector dos modos de funcionamento:

- 0 : Posição paragem
- ↻ : Posição ventilação fria
- : Posição « Silence » (“Silêncio”), 1200 W ventilados, regulados
- : Posição 2400 W ventilados, regulados

Indicador 2: O indicador luminoso acende-se logo que o aparelho começa a funcionar com o accionamento do botão 1.

Botão 3: Termóstato (o botão 1 deve estar na posição ● ou ●●).

- Poderá regular a temperatura conforme desejar, rodando o botão (3).
- Protecção anticongelamento * : Esta posição permite manter automaticamente a temperatura acima de 0°C, num local normalmente isolado, e com dimensões correspondentes à potência do aparelho.

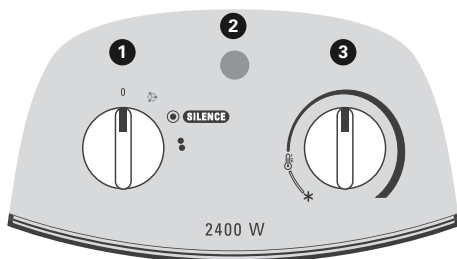

MODELO SO6225 :

Com a ligação do aparelho (aparelho ligado à tomada de corrente), o aparelho está no modo « PARAGEM » e o botão 1 acende-se.

O aparelho emite um bip sonoro aquando de cada manipulação dos botões de comando.

Botão 1 « STAND-BY »: Paragem do aparelho (Um ciclo de arrefecimento de alguns segundos é efectuado automaticamente antes de cada paragem; durante este ciclo, o botão pisca)

Botão 2 « COOL » : Posição ventilação fria.

Botão 3 « SILENCE »: Posição « Silence » (“Silêncio”), 1200 W ventilados, regulados.

Botão 4 « MAX »: Posição 2400 W ventilados, regulados.

Botão 5 « AUTO BOOST »: Modo de funcionamento automático

- 10 minutos: 2400 W ventilados não regulados
- 20 minutos: 1200 W ventilados regulados (consoante a posição do botão 6)
- Paragem automática após estes 30 minutos de funcionamento.

Botão 6: Termóstato (nas funções SILENCE, MAX e AUTO-BOOST).

- Poderá regular a temperatura conforme desejar, rodando o botão (6).
- Protecção anticongelamento * : Esta posição permite manter automaticamente a temperatura acima de 0°C, num local normalmente isolado, e com dimensões correspondentes à potência do aparelho.

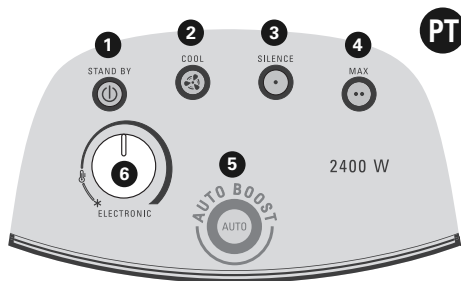

MANUTENÇÃO DO APARELHO

- É obrigatório desligar e deixar arrefecer devidamente o aparelho antes de qualquer operação de manutenção.
- Não limpe com produtos abrasivos ou corrosivos.
- Limpe com um pano ligeiramente humedecido.
- Limpe as grelhas de entrada e de saída de ar pelo menos uma vez por ano (com a ajuda de um aspirador, se necessário).

ARRUMAÇÃO

- É obrigatório deixar arrefecer bem o aparelho antes de o guardar.
- Para guardar o aparelho, é possível enrolar o fio.
- Quando o aparelho não estiver a ser utilizado, deverá guardá-lo num local ao abrigo da humidade.

EM CASO DE PROBLEMA

- Nunca desmonte o aparelho. Um aparelho mal reparado poderá ser um risco para o utilizador.
- Não utilize o seu aparelho e contacte um Serviço de Assistência Técnica autorizado se: o aparelho tiver caído ao chão ou não estiver a funcionar correctamente.
- Antes de contactar o Centro de Serviço Autorizado da nossa rede (ver lista em anexo), certifique-se de de :
 - que o aparelho está em posição normal de funcionamento ;
 - que as grelhas de entrada e saída de ar estão completamente desobstruídas.

PROTECÇÃO DO MEIO AMBIENTE EM PRIMEIRO LUGAR!



- ① O seu aparelho contém materiais que podem ser recuperados ou reciclados.
- ➡ Entregue-o num ponto de recolha para possibilitar o seu tratamento.

Είναι απαραίτητο να διαβάσετε προσεκτικά τις παρούσες οδηγίες χρήσεως και να ακολουθήσετε τις παρακάτω συστάσεις :

- Για την ασφάλειά σας, η παρούσα συσκευή έχει κατασκευαστεί σύμφωνα με τα εφαρμοστέα πρότυπα και κανονισμούς (Οδηγίες για Χαμηλή τάση, Ηλεκτρομαγνητική Συμβατότητα, Περιβάλλον...).
- Η παρούσα συσκευή δεν προορίζεται προς χρήση από άτομα (συμπεριλαμβανομένων των παιδιών) των οποίων η σωματική, αισθητήρια ή πνευματική ικανότητα είναι μειωμένη, ή από άτομα χωρίς εμπειρία ή γνώση ως προς τη χρήση, εκτός εάν τα άτομα αυτά βρίσκονται υπό επίβλεψη ή ακολουθούν πρότερες οδηγίες που αφορούν στη χρήση της συσκευής από κάποιο άτομο που είναι υπεύθυνο ως προς την ασφάλειά τους. Τα παιδιά πρέπει να βρίσκονται υπό επίβλεψη προκειμένου να διασφαλιστεί ότι δεν θα χρησιμοποιήσουν τη συσκευή ως παιχνίδι.
- Μην τοποθετείτε τη συσκευή ακριβώς κάτω από μια επιτοίχια πρίζα ρεύματος.
- Η συσκευή αυτή πρέπει να εγκατασταθεί έτσι ώστε να υπάρχει πρόσβαση στο φινις της πρίζας ρεύματος.
- Δεν πρέπει να χρησιμοποιείται σε βιομηχανικό περιβάλλον, ούτε και σε περιβάλλον που περιέχει διαβρωτικές ουσίες, σκόνη ή εκρηκτικές ουσίες.
- Μη χρησιμοποιείτε τη συσκευή κοντά σε εύφλεκτα αντικείμενα ή προϊόντα (κουρτίνες, αεροζόλ, διαλύτες, κ.λπ...)
- Η συσκευή σας προορίζεται αποκλειστικά για οικιακή χρήση. Δεν μπορεί να χρησιμοποιηθεί για επαγγελματικό σκοπό.
- Ποτέ μην τοποθετείτε οποιοδήποτε αντικείμενο στο εσωτερικό της συσκευής (π.χ.: βελόνες...)
- Εάν το καλώδιο ρεύματος υποστεί φθορά, πρέπει να αντικατασταθεί από την κατασκευάστρια εταιρεία, το εξουσιοδοτημένο κέντρο εξυπηρέτησης μετά την πώληση της κατασκευάστριας εταιρείας ή έναν εξειδικευμένο τεχνικό για να αποφευχθεί κάθε κίνδυνος ατυχήματος.
- Η συσκευή σας πρέπει να τοποθετηθεί με τρόπο ώστε οι διακόπτες ή οι λοιπές διατάξεις έλεγχου να μην είναι δυνατόν να έρθουν σε επαφή με όποιον τυχόν βρίσκεται στην μπιανέρα ή την ντουζιέρα.
- Βεβαιωθείτε ότι η τάση και η ισχύς της ηλεκτρικής σας εγκατάστασης αντιστοιχούν σε αυτές που αναγράφονται στη συσκευή. Κάθε σφάλμα σύνδεσης είναι πιθανό να προκαλέσει μη αντιστρεπτές βλάβες που δεν καλύπτονται από την εγγύηση.
- Η συσκευή σας μπορεί να λειτουργήσει με πρίζα ρεύματος χωρίς γείωση. Αποτελεί συσκευή κλάσης II (με διπλή ηλεκτρική μόνωση ).
- Να ξετυλίγετε εντελώς το καλώδιο πριν από κάθε χρήση.
- Μη βυθίζετε τη συσκευή μέσα σε νερό ούτε και να τη βρέχετε με νερό, ακόμα και κατά τον καθαρισμό.
- Μην τραβάτε το καλώδιο ρεύματος της συσκευής για να την αποσυνδέσετε από την επιτοίχια πρίζα ρεύματος.
- Μην ακουμπάτε τη συσκευή με βρεγμένα χέρια.
- Ποτέ μην αφήνετε να εισέλθει νερό στη συσκευή.
- Μη χρησιμοποιείτε τη συσκευή κοντά σε μπιανιέρες, ντουζιέρες, νιπτήρες, πισίνες.
- Ποτέ μη χρησιμοποιείτε τη συσκευή ενώ είστε σε κυρτή θέση ή ξαπλωμένοι.
- Σε περίπτωση μη χρήσης: Διακόψτε τη λειτουργία της συσκευής και αποσυνδέστε την από την πρίζα.
- Προσοχή:

Για αποφυγή πρόκλησης υπερθέρμανσης, ΜΗΝ ΚΑΛΥΠΤΕΤΕ ΤΗ ΣΥΣΚΕΥΗ ΘΕΡΜΑΝΣΗΣ



εγγύηση ακυρώνεται σε περίπτωση ακατάλληλης χρήσης.

ΧΡΗΣΙΜΟΠΟΙΕΙΤΑΙ ΜΕΣΑ ΣΤΟ ΜΠΑΝΙΟ (προστατευτικό για το τρέξιμο νερών)

- Η κατασκευή αυτής της συσκευής «IP21» επιτρέπει τη χρήση της σε όλους τους χώρους του σπιτιού, συμπεριλαμβανομένων και αυτών στους οποίους υπάρχει κίνδυνος τρεξίματος κάθετων νερών (κουζίνες, μπάνια, κλπ.).
- Η ηλεκτρική εγκατάσταση του χώρου, η εγκατάσταση της συσκευής και η χρήση του πρέπει να απαντούν στα πρότυπα της χώρας στην οποία πρόκειται να χρησιμοποιηθούν.

ΕΠΙΤΟΙΧΙΑ ΕΓΚΑΤΑΣΤΑΣΗ

Η παρούσα συσκευή μπορεί να στερεωθεί αποκλειστικά σε έναν κάθετο τοίχο, με τη σωστή κατεύθυνση και σύμφωνα με τις ελάχιστες αποστάσεις που αναφέρονται στην εικόνα 3.

Η συσκευή πρέπει να στερεωθεί στον τοίχο με την επιτοίχια βάση (E) που παρέχεται.

Πρέπει να προβλέπεται ένα μέσο αποσύνδεσης στα σταθερά κανάλια, σύμφωνα με τους κανόνες εγκατάστασης.

Εγκατάσταση: Βλέπε σχ.4α.

- Σταθεροποιήστε το στηρίγμα του τοίχου με μια βίδα ακολουθώντας την κατεύθυνση των τόξων.
- Βάλτε το γάντζο στο πάνω σημείο του στηρίγματος του τοίχου μέσα στο χειρολαβή μετακίνησης της συσκευής, και σταθεροποιήστε τον εσωτερικό γάντζο του στηρίγματος του τοίχου με την συσκευή σας.

Ξεκρέμασμα: Βλέπε σχ.4b.

- Κρατώντας συγχρόνως τη συσκευή, πιέζετε την εσωτερική γλώσσα του στηρίγματος πάνω στον τοίχο.
- Αφαιρείτε τη συσκευή σας από κάτω.
- Βγάζετε και απομακρύνετε τον επάνω γάντζο της συσκευής σας.

ΑΣΦΑΛΕΙΑ

Σε περίπτωση που η συσκευή σας ξεπεράσει το κανονικό όριο θέρμανσης, ένα αυτόματος μηχανισμός ασφάλειας σταματάει αυτομάτως την λειτουργία της συσκευής και μετά από την απόκτηση κατωκικής θερμοκρασίας αυτομάτως μπείνει σε λειτουργία. Σε περίπτωση που η βλάβη συνεχίζει να υφίσταται, πέφτει η ασφάλεια και η συσκευή σας παύει να λειτουργεί οριστικά, στην περίπτωση αυτή θα πρέπει να την επισκευάσετε σε μια ειδικική υπηρεσία σέρβις.

ΛΕΙΤΟΥΡΓΙΑ

Πριν από κάθε χρήση, να ελέγχετε τη γενική κατάσταση της συσκευής.

Και να βεβαιώνετε ότι:

- η θέση της συσκευής είναι σύμφωνη με τις οδηγίες του παρόντος εγχειριδίου.
- οι εσχάρες εισόδου και εξόδου αέρα είναι πλήρως ελεύθερες.
- η συσκευή είναι τοποθετημένη επάνω σε μια οριζόντια και σταθερή επιφάνεια.

ΜΟΝΤΕΛΟ SO6215 :

Κουμπί 1: Διακόπτης επιλογής κατάστασης λειτουργίας:

- 0 : Θέση απενεργοποίησης
- ☼ : Θέση κρύου εξαερισμού
- : Θέση «Silence» (Ησυχία), 1200 W, ρυθμισμένος αερισμός
- : Θέση 2400 W, ρυθμισμένος αερισμός

Φωτεινή ένδειξη 2: Η φωτεινή ένδειξη ανάβει από τη στιγμή έναρξης λειτουργίας της συσκευής με πάτημα του κουμπιού 1.

Κουμπί 3: Θερμοστάτης (το κουμπί 1 πρέπει να είναι στη θέση ● ή ●●).

- Η ρύθμιση της θερμοκρασίας γίνεται ανάλογα με την επιθυμία σας και γυρίζοντας το διακόπτη.
- **Σταθεροποιητής θερμοκρασίας πάνω από το 0°C ***: Αυτή η θέση σας επιτρέπει να σταθεροποιήσετε αυτόματα μια θερμοκρασία πάνω από το 0°C σ'ένα χώρο που είναι κανονικά θερμαινόμενος και που αντιστοιχεί στην τάση της συσκευής σας.

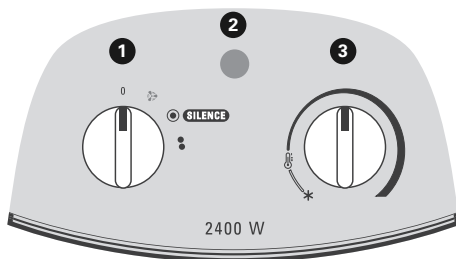
**ΜΟΝΤΕΛΟ SO6225 :**

Κατά τη σύνδεση της συσκευής στο ρεύμα (συσκευή συνδεδεμένη στην πρίζα ρεύματος), η συσκευή βρίσκεται σε κατάσταση λειτουργίας «ΑΠΕΝΕΡΓΟΠΟΙΗΣΗ», το κουμπί 1 ανάβει.

Ένα ηχητικό σήμα ακούγεται από τη συσκευή κατά οποιονδήποτε χειρισμό των κουμπιών ελέγχου.

Κουμπί 1 «STAND-BY» (Αναμονή): Απενεργοποίηση της συσκευής (Ένας κύκλος ψύξης μερικών δευτερολέπτων πραγματοποιείται μετά από κάθε απενεργοποίηση. Κατά τη διάρκεια αυτού του κύκλου, το κουμπί αναβοσβήνει)

Κουμπί 2 «COOL» (Ψύξη): Θέση κρύου εξαερισμού.

Κουμπί 3 «SILENCE» (Ησυχία): Θέση «Silence» (Ησυχία), 1200 W, ρυθμισμένος αερισμός

Κουμπί 4 «MAX» (Μέγ.): Θέση 2400 W, ρυθμισμένος αερισμός

Κουμπί 5 «AUTO BOOST» (Αυτόματη λειτουργία): Κατάσταση αυτόματης λειτουργίας

- 10 λεπτά: 2400 W μη ρυθμισμένος αερισμός
- 20 λεπτά: 1200 W ρυθμισμένος αερισμός (σύμφωνα με τη θέση του κουμπιού 6)
- Αυτόματη απενεργοποίηση μετά από αυτά τα 30 λεπτά λειτουργίας.

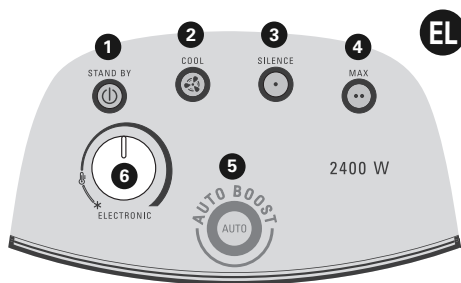

Κουμπί 6: Θερμοστάτης (στις λειτουργίες SILENCE, MAX και AUTO-BOOST).

- Η ρύθμιση της θερμοκρασίας γίνεται ανάλογα με την επιθυμία σας και γυρίζοντας το διακόπτη.
- **Σταθεροποιητής θερμοκρασίας πάνω από το 0°C ***: Αυτή η θέση σας επιτρέπει να σταθεροποιήσετε αυτόματα μια θερμοκρασία πάνω από το 0°C σ'ένα χώρο που είναι κανονικά θερμαινόμενος και που αντιστοιχεί στην τάση της συσκευής σας.

ΣΥΝΤΗΡΗΣΗ ΤΗΣ ΣΥΣΚΕΥΗΣ

- Πριν από οποιαδήποτε εργασία συντήρησης, πρέπει να αποσυνδέσετε τη συσκευή από το ρεύμα και να την αφήσετε να κρυώσει πλήρως.
- Μην καθαρίζετε τη συσκευή με λιπαντικά ή διαβρωτικά προϊόντα.
- Καθαρίστε τη με ένα ελαφρώς βρεγμένο πανί.
- Να καθαρίζετε τις εσχάρες εισόδου και εξόδου αέρα τουλάχιστον μία φορά ανά έτος (με μια ηλεκτρική σκούπα εάν χρειαστεί).

ΑΠΟΘΗΚΕΥΣΗ

- Είναι αναγκαίο να αφήνετε τη συσκευή σας να κρυώσει πριν την τακτοποιήσετε.
- Μπορείτε να τυλίγετε το καλώδιο για να τακτοποιήσετε τη συσκευή σας, είναι δυνατόν να τυλίγετε το καλώδιο.
- Όταν δεν χρησιμοποιείτε την συσκευή σας, πρέπει να την τοποθετείτε σε ένα στεγνό και καθαρό χώρο.

ΣΕ ΠΕΡΙΠΤΩΣΗ ΠΡΟΒΛΗΜΑΤΟΣ

- Μην επιχειρήσετε να επισκευάσετε μόνοι σας την συσκευή αυτή. Μια συσκευή που δεν έχει επισκευαστεί σωστά μπορεί στην συνέχεια να παρουσιάσει σοβαρές και επικίνδυνες βλάβες. Μη χρησιμοποιείτε τη συσκευή σας και επικοινωνήστε με ένα εξουσιοδοτημένο κέντρο εξυπηρέτησης πελατών εάν η συσκευή υπέστη πτώση, εάν δεν λειτουργεί κανονικά.
- Πρίν επικοινωνήσετε με ένα εξουσιοδοτημένο κέντρο σέρβις μετά την αγορά, πρέπει να είστε σίγουροι ότι η συσκευή σας :
 - βρίσκεται σε κανονική θέση λειτουργίας,
 - τα φράγματα για την είσοδο και εξοδο αέρα είναι ελεύθερα.

ΑΣ ΣΥΜΒΑΛΛΟΥΜΕ ΚΙ ΕΜΕΙΣ ΣΤΗΝ ΠΡΟΣΤΑΣΙΑ ΤΟΥ ΠΕΡΙΒΑΛΛΟΝΤΟΣ!



❗ Η συσκευή σας περιέχει πολλά αξιοποιήσιμα ή ανακυκλώσιμα υλικά.

➡ Παραδώστε την παλιά συσκευή σας σε κέντρο διαλογής ή ελλείψει τέτοιου κέντρου σε εξουσιοδοτημένο κέντρο σέρβις το οποίο θα αναλάβει την επεξεργασία της.

UYARILAR

Bu uyarıları dikkatle okumanız ve ürünü önerilere uygun kullanmanız gerekmektedir:

- Güvenliğiniz açısından, bu cihaz normlara ve yönergelere uygundur (Alçak Gerilim, Elektromanyetik Uyumluluk ve Çevre Direktifleri...).
- Bu cihazın, fiziksel, duyuşsal ve zihinsel kapasite açısından yeterli olmayan kişilerce, bilgi ve deneyim sahibi olmayan kişilerce (çocuklar da dahil olmak üzere), bu kişilerin güvenlik, cihazın kullanımıyla ilgili talimatlar ve ön denetimden sorumlu bir kimsenin yardımının alındığı durumlar dışında, kullanılmaması gerekir. Cihazla oynamadıklarından emin olmak için çocukların gözlem altında tutulması gerekir.
- Cihazınızı duvar tipi bir akım prizinin hemen altına yerleştirmeyin.
- Cihazın, prize takılacak fişe erişilebilecek şekilde yerleştirilmesi gerekmektedir.
- Endüstriyel bir ortamda, aşındırıcı veya tozlu veya patlayıcı bir ortamda kullanılmamalıdır.
- Cihazı, yanıcı nesne ve ürünlerin (perdelere, spreyleyler, çözücü ürünler, vs...) yakınında kullanmayın
- Cihazınız sadece garanti kapsamında olmak için çocukların gözlem altında tutulması gerekir.
- Cihazın içerisine herhangi bir nesne sokmayınız (örneğin iğneler...)
- Eğer elektrik kablosu hasar gördü ise, herhangi bir tehlikeyi önlemek amacıyla üreticisi, satış sonrası servisi veya benzer vasıflara sahip bir kişi tarafından değiştirilmesi gerekmektedir.
- Cihazınızın, kuvvet içerisinde veya duşta olan bir kişinin açma kapama düğmelerine veya diğer kumanda tertibatlarına dokunamayacağı şekilde kurulması gerekmektedir.
- Elektrik tesisatınızın geriliminin ve gücünün cihaz üzerine belirtilenlere uygun olmasını kontrol edin. Her türlü bağlantı hatası garanti kapsamında olmayan ve onarılamaz hasarlara sebebiyet verebilir.
- Cihazınız topraklama olmayan bir elektrik prizinde çalışabilir. Bu cihaz sınıf II'ye ait bir cihazdır (çift elektrik yalıtımı ).
- Her kullanımdan önce kabloyu tamamen açın.
- Cihazı suya batırmayın, temizlik için bile olsa suyun altına tutmayın.
- Cihazın fişini duvar tipi elektrik prizinden çekmek için dahil elektrik kablosundan tutup çekmeyin.
- Cihaza nemli ellerle dokunmayın.
- Cihazın içerisine su girmesine asla izin vermeyin.
- Cihazı banyo küveti, duş, lavabo, havuz yakınında kullanmayın.
- Cihazı eğik veya yatık vaziyette kullanmayın.
- Kullanılmadığı hallerde: Cihazı kapatın ve fişini elektrik prizinden çekin.
- Uyarı:

Aşırı ısınmayı önlemek için, ISITMA CİHAZININ ÜZERİNİ KAPATMAYIN



Uygun olmayan bir kullanım durumunda garanti geçersiz ve hükümsüz olacaktır.

BANYODA KULLANIM SU SIÇRAMASINA KARŞI KORUNMA

- Bu cihaz "IP21" evinizin, banyo veya mutfak gibi su sıçrama olasılığı bulunan tüm bölümleri de dahil olmak üzere, tüm odalarında kullanılmak üzere tasarlanmıştır.
- Ancak, odadaki elektrik tesisatının, cihazınızın yerleşim ve kullanımının ülkenizdeki standartlara uygun olması gerekmektedir.

DUVARA KURULMASI

Bu cihaz sadece doğru yönde ve belirtilen minimum mesafelere uyararak dikey bir duvar üzerine takılı olarak kullanılabilir Şekil 3.

Cihazın duvara, beraberinde verilen duvar dayanağı (E) yardımıyla takılması şarttır.

Tesis kurallarına uygun olarak, sabit kanalizasyonlar içinde bir bağlantı kesme aracı öngörülmelidir.

Takma: Şek.4a ya bakınız.

- Duvar desteğini okla gösterilen yönde, uygun vida ve tespit elemanlarıyla tespit edin.
- Duvar desteği üst çengelini, cihazın taşıma kulpuna sokun ve duvar desteği alt çengelini cihaza kıskacılayın.

Çıkarma: Şek.4b ye bakınız.

- Cihazı tutun ve duvar desteğinin alttaki çıkıntı kısmına bastırın.
- Cihazı altından çıkarın.
- Yukarı kaldırın ve cihazı üst cengelden çıkarın.

- Anormal ısınma halinde, bir güvenlik tertibatı âletin çalışmasını keser, soğuduktan sonra otomatik olarak tekrar çalıştırır. Arıza devam eder veya artarsa termik bir sigorta âleti tekrar çalışmayacak şekilde durdurur. O zaman âletin yetkili tamir servisine götürülmesi gerekir.

ÇALIŞMASI

Her kullanımdan önce, cihazın genel durumunun iyi olmasını kontrol edin.

Ve:

- Cihazın bu el kitabında belirtilen konumlandırma şekline uyulmuş olmasını
- Hava giriş ve çıkış ızgaralarının tamamen açık olmasını
- Cihazın yatay ve sabit bir yüzey üzerine yerleştirilmiş olmasını sağlayın.

MODEL SO6215 :

Düğme 1: Çalışma şekillerini seçme düğmesi:

- 0 : Kapalı pozisyon
- ☼ : Soğuk havalandırma pozisyonu
- : « Sessiz » pozisyon, 1200W havalandırılmış, ayarlanmış
- : Pozisyon 2400W havalandırılmış, ayarlanmış

Gösterge 2: Gösterge, cihazın düğme 1 ile açılmasının ardından yanmaya başlar.

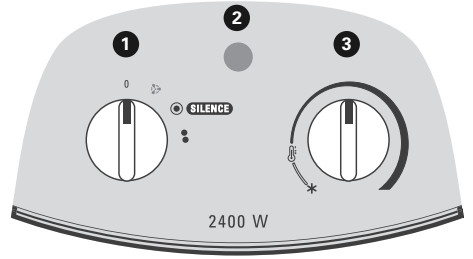

Düğme 3: Termostat (düğme 1'in ● veya ●● pozisyonu üzerinde olması gerekmektedir).

- Sıcaklık ayarını, istediğiniz konuma gelinceye kadar (3) düğmesini çevirerek yapabilirsiniz.
- **Donma noktası fonksiyonu ***: Bu fonksiyon, hacmi cihazın kapasitesine uygun ve gerekli izolasyonu yapılmış bir odanın sıcaklığının otomatik olarak 0°C'nin üstünde tutulmasını sağlar.

MODEL SO6225 :

Cihaza elektrik geldiğinde (cihazın fişi elektrik prizine takılı) cihaz « KAPALI » moddadır, düğme 1 yanar.

Kumanda düğmelerinin her ellenmesinde cihazdan bir bip sesi gelir.

Düğme 1 « STAND-BY »: Cihazın kapanması (her kapanmadan önce birkaç saniyelik bir soğutma devri otomatik olarak gerçekleştirilir; bu devir süresince düğme yanıp söner)

Düğme 2 « COOL »: Soğuk havalandırma pozisyonu.

Düğme 3 « SILENCE »: « Sessiz » pozisyonu, 1200W havalandırılmış, ayarlanmış.

Düğme 4 « MAX »: Pozisyon 2400W havalandırılmış, ayarlanmış.

Düğme 5 « AUTO BOOST »: Otomatik çalışma modu

- 10 dakika: 2400W havalandırılmış, ayarlanmamış
- 20 dakika: 1200W havalandırılmış, ayarlanmış (düğme 6'nın pozisyonuna göre)
- Bu 30 dakikalık çalışmanın ardından otomatik kapanma.

Düğme 6 : Termostat (SILENCE, MAX ve AUTO-BOOST fonksiyonları üzerinde).

- Sıcaklık ayarını, istediğiniz konuma gelinceye kadar (6) düğmesini çevirerek yapabilirsiniz.
- **Donma noktası fonksiyonu ***: Bu fonksiyon, hacmi cihazın kapasitesine uygun ve gerekli izolasyonu yapılmış bir odanın sıcaklığının otomatik olarak 0°C'nin üstünde tutulmasını sağlar.

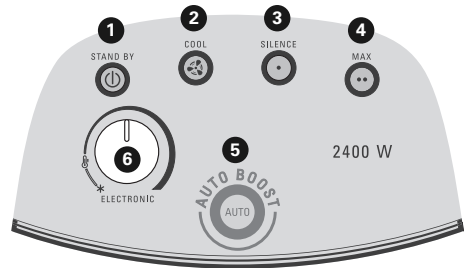

- Her türlü bakım işlemi öncesinde cihazın fişinin elektrik prizinden çekilmesi ve iyice soğumuş olmasının beklenmesi şarttır.
- Aşındırıcı veya yıpratıcı ürünlerle temizlemeyin.
- Hafif nemli bir bezle temizleyin.
- Hava giriş ve çıkış ızgaralarını en az senede bir kere temizleyin (gerekirse bir elektrikli süpürge yardımıyla).

SAKLAMA

- Cihazınızı muhafaza için bir yere koymadan önce soğuması şarttır.
- Cihazınızı muhafaza için bir yere koyarken, kabloyu sarmak mümkündür.
- Cihazınızı kullanmadığınız zaman kuru bir ortamda saklayın.

ARIZA HALİNDE

- Cihazınızı hiçbir zaman kendiniz sökmeyin. Yanlış onarılmış bir cihaz kullanıcısı için tehlikeli sonuçlar doğurabilir.
- Cihazı kullanmamanız ve Yetkili Servise başvurmanız gereken durumlar: cihazınız düşerse ve normal çalışmazsa.
- Yetkili Servis ağımıza bağlı merkezlerden (ilişikteki listeye bakınız) birini aramadan önce cihazınızda kontrol etmeniz gerekenler:
 - Cihazın normal çalışma konumunda olduğuna bakınız;
 - Hava giriş ve çıkış ızgaralarının tamamen açık olduğundan emin olunuz.

ÇEVREYİ KORUMAYA KATKIDA BULUNALIM!

- ① Cihazınız çok sayıda yeniden değerlendirilebilir veya geri dönüşümlü malzeme içermektedir.
- ➡ Değerlendirilebilmesi için cihazınızı bir toplama merkezine veya Yetkili Servisine teslim edin.

VARNINGAR

SV

Det är mycket viktigt att du läser igenom bruksanvisningen noggrant och att du följer nedanstående rekommendationer:

- För din personliga säkerhet uppfyller apparaten gällande riktlinjer och föreskrifter (Lågspänningsdirektivet, Elektromagnetisk kompatibilitet, Miljödirektiv...).
- Denna apparat är inte avsedd att användas av personer (inklusive barn) med nedsatt fysisk, sensorisk eller mental funktionsförmåga, eller personer utan erfarenhet eller kunskap, förutom om de hålls under uppsikt eller fått föregående anvisningar beträffande apparatens användning av någon som ansvarar för deras säkerhet. Barn bör hållas under uppsikt så att de inte leker med apparaten.
- Placera inte apparaten direkt under ett vägguttag.
- Placera apparaten så att elkontakten är lätt att komma åt.
- Använd inte apparaten industriella miljöer, miljöer med hög dammnivå, explosiva miljöer eller miljöer där det används frätande medel.
- Använd inte apparaten i närheten av brandfarliga föremål eller produkter (gardiner, aerosolbehållare, lösningsmedel osv.)
- Apparaten är avsedd för normalt hushållsbruk. Den får inte användas för affärsverksamhet.
- För inte in föremål i apparaten (t.ex.: nålar...).
- Om strömkabeln är skadad måste den bytas ut av tillverkaren, tillverkarens efterservice eller av en person med behörig utbildning för att undvika alla risker.
- Apparaten måste installeras så att strömbrytare eller andra styrdon inte går att komma åt av en person som befinner sig i badkaret eller duschen.
- Kontrollera att spänningen och effekten för din elinstallation stämmer överens med de uppgifter som anges på apparaten. Eventuella anslutningsfel kan leda till oåterkalleliga skador som inte omfattas av garantin.
- Apparaten kan fungera om den är ansluten till en ojordad kontakt. Det är en apparat av klass II (dubbel isolering ).
- Veckla ut strömkabeln helt före varje användning.
- Apparaten får inte sänkas ned i vatten eller sköljas av, inte ens vid rengöring.
- Dra inte i apparatens strömkabel, inte heller när du drar ur kontakten ur vägguttaget.
- Rör inte apparaten med fuktiga händer.
- Se till att det aldrig kommer in vatten i apparaten.
- Använd inte apparaten i närheten av badkar, dusch, handfat eller pool.
- Använd inte apparaten i lutande eller liggande läge.
- Stäng av och koppla ur apparaten när du inte använder den.
- Varning:

Undvik överhettning: TÄCK INTE ÖVER VÄRMEFLÄKTEN.



Garanti upphör att gälla vid all felaktig användning.

ANVÄNDNING I BADRUM (skydd mot vattenstänk)

- Apparaten IP21 är konstruerad för att kunna användas i alla rum i bostaden, inklusive rum där det finns risk för vattenstänk ovanifrån (kök, badrum osv.).
- Du måste dock installera och använda apparaten i enlighet med de regler som gäller i landet där du bor.

VÄGGMONTERING

Du får endast fästa apparaten på en lodrät vägg, på rätt håll och med hänsyn till minimiavstånden som beskrivs i Bild 3.

Du måste fästa apparaten på väggen med hjälp av den medföljande väggmonteringsanordningen (E). En urkopplingsmekanism måste tillhandahållas för de fasta rören i enlighet med installationsanvisningarna.

Montering: se bild 4a.

- Fäst väggmonteringsanordningen E på det håll som anges av pilen med lämpliga skruvar och väggpluggar.
- För in väggmonteringsanordningens övre hake i apparatens transporthandtag och snäpp fast den nedre haken.

Bortmontering: se bild 4 b.

- Stöd apparaten och tryck på väggmonteringsanordningens nedre flärp.
- Lossa apparaten från den nedre delen av väggmonteringsanordningen.
- Lyft och lossa apparaten från den väggmonteringsanordningens övre hake.

SÄKERHET

Om apparaten skulle bli onormalt varm stängs den av genom en automatisk säkerhetsanordning. Apparaten sätts på igen när den har kylts ned. Om felet kvarstår eller förvärras stängs apparaten av permanent genom att en smältsäkring utlöses. Då måste du ta apparaten till en auktoriserad serviceverkstad.

FUNKTION

Kontrollera att apparaten är i allmänt gott skick före varje användning.

Kontrollera följande:

- Apparaten är placerad enligt beskrivningen i det här dokumentet.
- Utrymmet intill luftintags- och luftutblåsgallren är helt fritt.
- Apparaten står på ett vågrätt och stabilt underlag.

MODELE SO6215 :

Knapp 1 : Funktionsväljare :

- 0 : Av
- ↻ : Kallluftventilation
- : "Tyst" läge, 1200W ventilation, värmejustering
- : Läge 2400W ventilation, värmejustering

Lampa 2 : Lampan lyser när apparaten har satts igång genom att trycka på knapp 1.

Knapp 3 : **Termostat** (knapp 1 måste stå i läge ● eller ●●).

- Inställningsområde : Ställ in temperaturen efter behag
- Antifrys läge * : Om du väljer det här läget håller sig temperaturen automatiskt över 0°C i en normaliserad lokal vars volym motsvarar effekten som avges av apparaten.

MODELE SO6225 :

När apparaten ansluts första gången till eluttaget är den i läget "AV" och knapp 1 lyser. En ljudsignal avges varje gång du trycker på någon av kontrollknapparna.

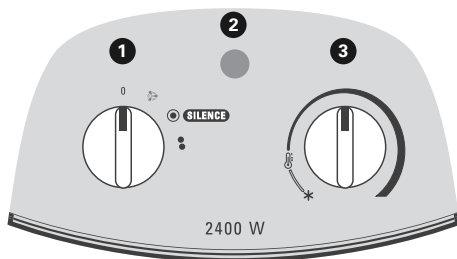

Knapp 1 "STAND-BY" : Apparaten stängs av. (En avkylning på några sekunder sker automatiskt före varje avstängning. Under den här tiden blinkar knappen.)

Knapp 2 "COOL" : Läge för kallluftventilation.

Knapp 3 "SILENCE" : "Tyst" läge, 1200W ventilation, värmejustering.

Knapp 4 "MAX": Läge 2400W ventilation, värmejustering.

Knapp 5 "AUTO BOOST" : Automatiskt driftläge

- 10 minuter: 2400 W ventilation, ej värmejustering
- 20 minuter: 1 200 W ventilation, värmejustering (beroende på läget för knapp 6)
- Apparaten stängs av automatiskt efter 30-minutersperioden.

Knapp 6 : Termostat (för funktionerna SILENCE, MAX och AUTO-BOOST).

- Inställningsområde: Ställ in temperaturen efter behag.
- Antifrysläge ✱ : Om du väljer det här läget håller sig temperaturen automatiskt över 0°C i en normaliserad lokal vars volym motsvarar effekten som avges av apparaten.

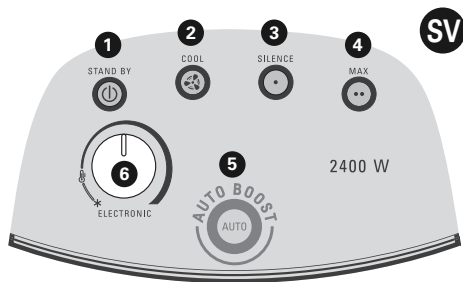

UNDERHÅLLA APPARATEN

- Du måste koppla ur apparaten och låta den svalna helt före alla typer av underhåll.
- Rengör inte apparaten med polerande eller frätande medel.
- Rengör apparaten med en lätt fuktad trasa.
- Rengör luftintags- och luftutblåsgallren minst en gång om året (med hjälp av dammsugare om det behövs).

FÖRVARING

- Apparaten måste svalna helt innan du ställer den till förvaring.
- När du vill ställa undan den till förvaring kan du vira sladden runt apparaten.
- När apparaten inte används måste den stå i ett fuktfritt rum.

VID PROBLEM

- Ta aldrig själv isär apparaten. En felaktigt reparerad apparat kan innebära risker för användaren.
- Använd inte apparaten utan kontakta en auktoriserad serviceverkstad i följande fall:
 - apparaten har fallit i marken
 - apparaten fungerar inte som den ska.
- Kontrollera följande innan du kontaktar en auktoriserad serviceverkstad:
 - apparaten står i normalt driftsläge
 - utrymmet intill luftintags- och luftutblåsgallren är helt fritt.

TÄNK PÅ MILJÖN!



① Apparaten innehåller en mängd material som kan återanvändas eller återvinnas.

➡ Lämna in den till en återvinningsstation eller, om det inte finns någon, till ett auktoriserat serviceställe så att den kan tas om hand på rätt sätt.

Nämä ohjeet on luettava huolella ja on noudatettava seuraavia suosituksia:

- Oman turvallisuutesi vuoksi tämä laite vastaa siihen soveltuvia määryksiä (pienjännitedirektiivi, sähkömagneettinen yhteensopivuus, ympäristödirektiivi...)
- Tätä laitetta ei ole tarkoitettu sellaisten henkilöiden (mukaan lukien lapset) käytettäväksi, joiden ruumiilliset, henkiset tai aistikyvyt ovat rajalliset tai kokemusta tai tietoutta vailla oleville henkilöille, jolleivät he saa apua heidän turvallisuudestaan huolehtivalta henkilöltä, joka valvoo ja antaa heille laitteen käyttöä koskevia etukäteisohjeita. Lapsia on pidettävä silmällä, jotta he eivät leiki laitteella.
- Älä laita laitetta suoraan seinäpistorasian alle.
- Laite on asetettava siten, että pistorasia on helposti saavutettavissa.
- Älä käytä laitetta teollisuudessa, korroosiota aiheuttavassa ympäristössä tai pölyisessä tai räjähdysriskissä ympäristössä.
- Älä käytä laitetta helposti syttyvien esineiden tai tuotteiden lähellä (verhot, aerosolit, liuottimet...).
- Laite on tarkoitettu vain kotikäyttöön. Sitä ei saa käyttää ammatillisin tarkoituksiin..
- Älä laita mitään esineitä laitteen sisälle (esim. neuloja...).
- Jos sähköjohto on vahingoittunut, vaarojen välttämiseksi sähköjohto on annettava valmistajan, valtuutetun huoltokeskuksen tai vastaavan pätevyyden omaavan asentajan vaihdettavaksi.
- Laite on asennettava siten, että sen katkaisijat ja käyttölaitteet eivät ole kylvyssä tai suihkussa olevien henkilöiden saavutettavissa.
- Tarkasta, että sähköverkon jännite ja tehoa vastaavat laitteessa ilmoitettuja arvoja. Virheellinen sähköliitos voi aiheuta korjaamattomia vaurioita, joita takuu ei kata.
- Laite voi toimia maadoittamattomassa pistorasiassa. tämä on II-luokan laite (kaksinkertainen sähköeristys ).
- Kierrä johto aina kokonaan auki ennen käyttöä.
- Älä laita laitetta veteen tai juoksevan veden alle edes puhdistuksen yhteydessä.
- Älä vedä laitteen sähköjohdosta edes laitteen irrottamiseksi seinäpistorasiasta.
- Älä koske laitteeseen kostein käsin.
- Älä koskaan päästä vettä laitteen sisälle.
- Älä käytä laitetta kylpyammeen, suihkun, pesualtaan tai uima-altaan lähellä.
- Älä koskaan käytä laitetta kumollaan tai kallellaan.
- Jos laitetta ei käytetä, se on sammutettava ja irrotettava sähköverkosta.
- Varoitus:

Jotta laite ei kuumene liikaa, ÄLÄ PEITÄ LÄMMITYSLAITETTA



Takuu ei ole voimassa, jos laitetta käytetään virheellisesti.

KÄYTTÖ KYLPYHUONEESSA (suojaus putoavalta vedeltä)

- Tämän laitteen IP21 -rakenne sallii sen käytön talon kaikissa huoneissa, myös huoneissa, joissa on vaara, että vettä putoaa pystysuoraan (keittiö, kylpyhuone, jne...).
- Laitteen asennuksen ja käytön on kuitenkin vastattava maassa voimassa olevia normeja.

SEINÄKIINNITYS

Tätä laitetta voi käyttää kiinnitettynä seinään vain oikeaan suuntaan asennettua ja noudattaen kuvassa 3 esitettyjä minivälejä.

On välttämätöntä kiinnittää laite sen mukana toimitettavan seinäkiinnikkeen (E) avulla. Kiinteässä putkistossa täytyy olla katkaisulaite asennusmääräysten mukaisesti.

Asennus: katso kuva 4a

- Kiinnitä seinäkiinnike E noudattaen nuolien esittämää, käytä sopivia ruuveja ja tulppia.
- Laita seinäkiinnikkeen yläkoukku laitteen kuljetuskahvaan ja kiinnitä alakoukku.

Irrotus: katso kuvaa 4b

- Pidä laitteesta kiinni ja paina seinäkiinnikkeen alakielekettä.
- Irrota laite seinäkiinnikkeen alaosasta.
- Nosta laitetta ja irrota se seinäkiinnikkeen yläkoukusta.

FI

TURVALLISUUS

Jos laite kuumenee liikaa, automaattinen turvalaite keskeyttää laitteen toiminnan ja käynnistää sen uudelleen laitteen jäähtyttyä. Jos vika toistuu tai pahenee, lämpösulake katkaisee laitteen toiminnan pysyvästi: laite on toimittava valtuutettuun huoltokeskukseen.

KÄYTTÖ

Aina ennen käyttöä on varmistettava, että laite on hyvässä käyttökunnossa.

Tarkasta, että:

- laitteen asento ja asetus vastaa tätä käyttöohjetta.
- Ilman sisään- ja ulostuloritilät ovat täysin vapaita.
- Laite on asetettu vakaalle ja vaakasuoralle pinnalle.

MODEL SO6215 :

Näppäin 1 : Käyttövalitsin:

- 0 : Seis-asento
- ☞ : Kylmäpuhallusasento
- : Hiljainen asento, 1200W :n puhallus, säädely
- : 2400W :n puhallusasento, säädely

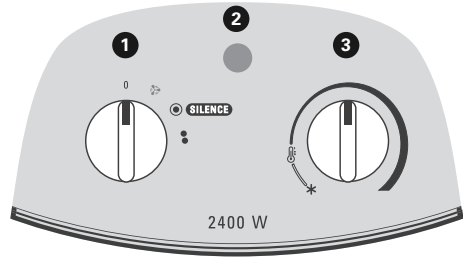

Merkkivalo 2 : Merkkivalo palaa, kun laite on otetaan käyttöön painamalla näppäintä 1.

Näppäin 3 : Termostaatti (näppäimen 1 on oltava asennossa ● tai ●●).

- Säättöväli: Lämmönsäätö tehdään oman valintasi mukaan.

- Jäätymisestoasento *, tämän asennon avulla voit pitää automaattisesti yllä lämpötilaa 0 °C: n yläpuolella normaalisti eritetyissä tiloissa, joiden koko vastaa laitteen antamaa tehoa.

MODEL SO6225 :

Kytettäessä laite päälle (laite kytkettynä sähköverkkoon), laite on seis-tilassa, näppäin 1 palaa.

Laite antaa äänimerkin aina, kun käyttönäppäimiä käytetään.

Näppäin 1 'STAND-BY' : Laitteen sammutus (Jokaisen sammutuksen jälkeen tapahtuu automaattisesti muutaman sekunnin jäähtyisykki, tämä syklin aikana näppäin vilkkuu).

Näppäin 2 'COOL' : Kylmäpuhallusasento.

Näppäin 3 'SILENCE' : Hiljainen asento, 1200W :n puhallus, säädely.

Näppäin 4 'MAX' : 400W:n puhallus, säädely.

Näppäin 5 'AUTO BOOST' : Automaattikäyttö

- 10 minuuttia: 2400W:n puhallus, ei säädely
- 20 minuuttia : 1200W:n puhallus, säädely (näppäimen 6 asennon mukaan)
- Automaattipysäytys 30 minuutin käytön jälkeen.

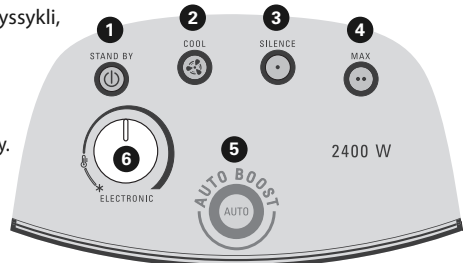

Näppäin 6 : Termostaatti (toiminnoissa SILENCE, MAX ja AUTO-BOOST).

- Säätöväli: Lämmönsäätö tehdään oman valintasi mukaan.
- Jäätymisestasoasento ✱, tämän asennon avulla voit pitää automaattisesti yllä lämpötilaa 0 °C: n yläpuolella normaalisti eritetyissä tiloissa, joiden koko vastaa laitteen antamaa tehoa.

FI

LAITTEEN HOITO

- Laite on ehdottomasti irrotettava sähköverkosta ja sen on annettava jäähtyä aina ennen hoitoa.
- Älä puhdista laitetta hankaavilla tai syövyttävillä tuotteilla.
- Puhdista laite kevyesti kostutetulla kankaalla.
- Puhdista ilman sisään- ja ulostuloritilät ainakin kerran vuodessa (käytä tarvittaessa pölynimuria).

SÄILYTYS

- On välttämätöntä antaa laitteen jäähtyä ennen sen laittamista säilytyksen.
- Laitteen säilyttämiseksi johdon voi kietoa laitteen ympärille.
- Kun et käytä laitetta, se on laitettava säilytykseen suojaan kosteudelta.

ONGELMATAPAUKSISSA

- Älä koskaan pura laitetta itse. Huonosti korjattu laite on vaarallinen käyttäjälle.
- Älä käytä laitetta ja ota yhteys valtuutettuun huoltokeskukseen, jos:
 - laite on pudonnut,
 - laite ei toimi kunnolla.
- Ennen kuin otat yhteyttä valtuutettuun huoltokeskukseen, varmista, että:
 - laite on normaalissa käyttöasennossa.
 - ilman sisään- ja ulostuloritilät ovat vapaita.

EDISTÄKÄÄMME YMPÄRISTÖNSUOJELUA!



i Laitteessa on paljon arvokkaita ja kierrätettäviä materiaaleja

C Toimita se keräyspisteeseen tai sellaisen puutteessa valtuutettuun huoltokeskukseen, jotta se käsiteltäisiin asianmukaisesti.

Det er svært viktig å lese denne bruksanvisningen nøye, og merke seg følgende anbefalinger:

- For din sikkerhet stemmer dette apparatet overens med gjeldende normer og regelverk (lavspenningsdirektivet, direktivet om elektromagnetisk kompatibilitet, miljø osv.).
- Dette apparatet er ikke beregnet på å brukes av personer (iberegnet barn) med reduserte fysiske eller mentale evner eller svekkede sansevner, eller personer uten erfaring eller kunnskap, unntatt dersom de på forhånd har fått opplæring i bruk av apparatet eller overvåkes av en som er ansvarlig for deres sikkerhet. Pass på at barn ikke leker med apparatet.
- Ikke sett apparatet rett under en veggkontakt.
- Apparatet må settes slik at støpselet er tilgjengelig.
- Apparatet må verken brukes i industrien eller i et etsende, støvfytt eller eksplosivt miljø.
- Apparatet skal ikke brukes i nærheten av brennbare gjenstander og produkter (gardiner, sprayer, oppløsningsmidler osv.).
- Dette apparatet er kun beregnet til privat bruk i hjemmet. Det kan ikke brukes til profesjonelle formål.
- Ikke stikk gjenstander inni apparatet (f.eks. nåler ...)
- Dersom strømfledningen er skadet, skal den erstattes av produsenten, dens kundeservice eller av en person med lignende kvalifikasjoner for å forhindre at det oppstår fare.
- Apparatet må installeres slik at en person i badekaret eller dusjen ikke kan rekke bort til bryterne og andre betjeningsknapper.
- Sjekk at spenningen i ditt elektriske anlegg stemmer overens med spenningen angitt på apparatets merkeskilt. Enhver tilkoblingsfeil kan forårsake varige skader som ikke dekkes av garantien.
- Apparatet kan fungere med en stikkontakt uten jordvern. Dette apparatet er i klasse II (dobbelt elektrisk isolasjon )
- Vikle strømfledningen helt ut før hver bruk.
- Ikke dypp eller hold apparatet under vann, selv for å rengjøre det.
- Ikke dra i apparatets strømfledning, selv for å ta støpselet ut av veggkontakten.
- Ikke berør apparatet med fuktige hender.
- Ikke la vann trenge gjennom apparatet.
- Ikke bruk apparatet i nærheten av et badekar, en dusj, vask eller et svømmebasseng.
- Bruk aldri apparatet på skrå eller liggende.
- Når apparatet ikke brukes: Slå av og koble fra apparatet.
- Advarsel:

For å unngå overoppheting må du IKKE DEKKE TIL OPPVARMINGSAPPARATET



Garantien faller bort ved uriktig bruk.

VED BRUK I BADEROM (beskyttelse mot vannsprut)

- Takket være apparatets utforming "IP21" kan det brukes i alle rom i huset, også i de rom hvor det kan bli utsatt for vertikal vannsprut (kjøkken, baderom, osv.).
- Den elektriske installasjonen i rommet, installasjonen av apparatet og bruken av det, må imidlertid være i overensstemmelse med gjeldende regler i ditt land.

VEGGMONTERING

Dette apparatet kan brukes montert til en vertikal vegg, montert i riktig retning og i samsvar med minsteavstandene angitt i figur 3.

Medfølgende veggfester (E) må brukes for å feste apparatet til veggen.

En frakoplingsmåte skal være inkludert i de faste rørledningene i samsvar med kravene til installasjon.

Montering : Se fig. 4a.

- Skru fast veggfestet ved hjelp av egnede skruer og propper. Respekter retningen som er anvist med pilen.
- Stikk den øvre kroken på veggfestet inn i apparatets bærehåndtak, og klipse deretter den nedre kroken på veggfestet på apparatet.

Demontering : Se fig. 4b.

- Hold godt i apparatet og trykk på den nedre fliken på veggfestet.
- Ta apparatet av den nedre kroken.
- Løft opp apparatet og ta det av den øvre kroken.

OVEROPPHETINGSSIKKERHET

Dersom apparatet varmes unormalt opp, finnes det en sikkerhetsanordning som slår apparatet automatisk av, og som slår det automatisk på igjen når det er blitt avkjølt. Dersom feilen vedvarer eller forverrer seg, vil en termosikring slå apparatet definitivt av. Apparatet må nå tas med til et godkjent service-senter.

BRUKE APPARATET

Før hver bruk må du sjekke at apparatet er i alminnelig god stand.

Påse at:

- Apparatet er riktig installert i henhold til beskrivelsen i denne bruksanvisningen
- Ristene til luftinntakene og -utkastene er fullstendig åpne og ikke tildekket
- Apparatet er plassert på en horisontal og stabil overflate.

MODELL SO6215 :

Knapp 1: Bryter med flere valg:

- 0 : Av
-  : Kald luft
- : "Silence", 1200 W ventilasjon, temperaturregulering
- : 2400 W ventilasjon, temperaturregulering

Lampe 2: Lampen tennes så snart apparatet startes med knapp 1.

Knapp 3: Termostat (knapp 1 må stå på ● eller ●●).

- Temperaturinnstillingen gjøres i forhold til hva du selv føler er komfortabel temperatur ved å vri på knappen (3).
- Posisjon over frysepunktet * : Denne posisjonen gjør at det mulig å opprettholde temperaturen over 0°C i et lokale med normal isolasjon. Apparatets effekt må stå i samsvar med lokalets størrelse.

MODELL SO6225 :

Når apparatet slås på (apparat tilkoblet strøm), er apparatet i modus "AV" og knapp 1 lyser. Et lydsignal utstedes av apparatet ved hvert trykk på kontrollknappene.

Knapp 1 "STANDBY": Apparatet er avslått (en avkjølingssyklus på noen sekunder foretas før hver stans. Under denne syklusen blinker knappen)

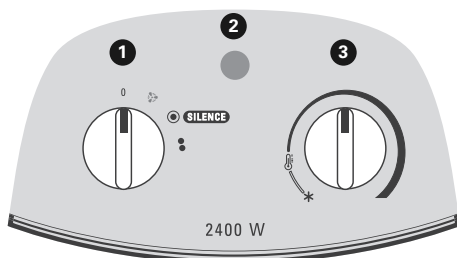

Knapp 2 "COOL": Kald luft.

Knapp 3 "SILENCE": "Stillegående", 1200 W ventilasjon, temperaturregulering.

Knapp 4 "MAX": 2400 W ventilasjon, temperaturregulering.

Knapp 5 "AUTO BOOST": Automatisk modus

- 10 minutter: 2400 W ventilering, ikke temperaturregulering
- 20 minutter: 1200 W ventilering m/regulering (avhengig av plasseringen til knapp 6)
- Automatisk stans etter disse 30 minuttene

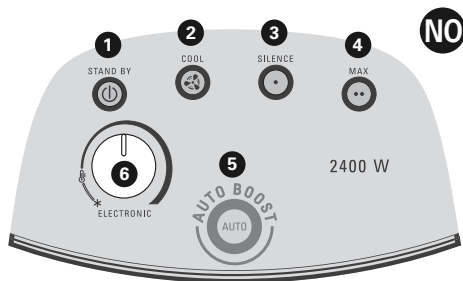

Knapp 6: Termostat (funksjoner SILENCE, MAX og AUTO-BOOST).

- Temperaturinnstillingen gjøres i forhold til hva du selv føler er komfort temperatur ved å vri på knappen (6).
- Posisjon over frysepunktet * : Denne posisjonen gjør at det mulig å opprettholde temperaturen over 0°C i et lokale med normal isolasjon. Apparatets effekt må stå i samsvar med lokalets størrelse.

VEDLIKEHOLD AV APPARATET

- Det er ytterst viktig å frakoble apparatet og la det avkjøles godt før alt vedlikehold.
- Ikke bruk skuremidler eller etsende midler til rengjøring.
- Rengjør apparatet med en så vidt fuktig klut.
- Rengjør ristene til luftinntak og -utkast minst én gang i året (med en støvsuger om nødvendig).

OPPBEVARING

- Det er svært viktig at apparatet er blitt helt avkjølt før du rydder det bort.
- Når du skal rydde bort apparatet, kan du rulle opp ledningen (se fig.3).
- Når apparatet ikke er i bruk, må det oppbevares på et tørt sted i ly for fuktighet.

ITILFELLE PROBLEMER

- Prøv aldri å demontere apparatet selv. Et dårlig reparert apparat kan være en fare for brukeren.
- Ikke bruk apparatet og kontakt et godkjent servicesenter hvis: apparatet har falt eller ikke fungerer normalt.
- Før du tar kontakt med et av våre godkjente Service-sentra, forsikre deg om :
 - at apparatet står i normal funksjonsposisjon;
 - at ristene for luftinnslipp og -utslipp er fullstendig utildekket.



MILJØVERN!



① Apparatet inneholder mange gjenvinnbare og resirkulerbare materialer.

➡ Ta det med til et oppsamlingssted etter et godkjent servicesenter slik at avfallet kan behandles.

Det er vigtigt at læse denne brugsanvisning omhyggeligt og at overholde følgende anbefalinger:

- For brugerens sikkerhed er dette apparat i overensstemmelse med gældende standarder og forskrifter (Direktiver om Lavspænding, Elektromagnetisk kompatibilitet, Miljøbeskyttelse, etc.).
 - Dette apparat er ikke beregnet til at blive brugt af personer (herunder børn) hvis fysiske, sensoriske eller mentale evner er svækkede eller personer blottet for erfaring eller kendskab, med mindre de er under opsyn eller har modtaget forudgående instruktioner om brugen af apparatet af en person, der er ansvarlig for deres sikkerhed. Børn skal være under opsyn for at sikre, at de ikke leger med apparatet.
 - Anbring ikke apparatet lige under en stikkontakt på en væg.
 - Apparatet skal anbringes således, at stikket er tilgængeligt.
 - Må ikke anvendes i industrielle omgivelser eller i ætsende, støvede eller eksplosive omgivelser.
 - Brug ikke apparatet i nærheden af antændelige produkter (gardiner, aerosoler, opløsningsmidler, etc....)
 - Apparatet er udelukkende beregnet til anvendelse i hjemmet. Det må ikke anvendes til erhvervs-mæssige formål.
 - Før ikke genstande ind i apparatet (f.eks. en nål...)
 - Hvis el-ledningen er beskadiget, skal den udskiftes af fabrikanten, dennes kundeservice eller en person med lignende kvalifikation for at undgå, at der opstår farlige situationer.
 - Apparatet skal være installeret således, at kontakter og andre betjeningsanordninger ikke kan nås af en person, der befinder sig i badekarret eller under bruseren.
 - Kontroller at el-installationens spænding svarer til det, der er anført på apparatets typeskilt. Tilslutning ved forkert spænding kan medføre uoprettelige beskadigelser og er ikke dækket af garantien.
 - Apparatet kan fungere ved et stik uden jordforbindelse. Det er et apparat af klasse II (dobbelt elektrisk isolation ).
 - Rul ledningen helt ud før hver brug.
 - Dyp ikke apparatet ned i vand og skyl det ikke under rindende vand, selv under rengøring.
 - Træk ikke i apparatets ledning, heller ikke for at tage stikket ud af stikkontakten.
 - Rør ikke ved apparatet med fugtige hænder.
 - Lad aldrig vand komme ind i apparatet.
 - Brug ikke apparatet i nærheden af et badekar, en bruser, en håndvask eller et svømmebassin.
 - Brug aldrig apparatet mens det står skråt eller ligger ned.
- Hvis apparatet ikke bruges: Sluk for det og tag stikket ud.
- Advarsel:
- DÆK IKKE VARMEAPPARATET TIL for at undgå overopvarmning. 

Garantien bortfalder og er ugyldig i tilfælde af forkert brug.

ANVENDELSE I BADEVÆRELSET (beskyttelse mod vandstænk)

- Apparatets "IP21" udformning giver mulighed for anvendelse i alle husets rum, også i rum, hvor der er risiko for vandstænk (køkken, badeværelse, osv.).
- Rummets el-installation, samt apparatets installation og anvendelse skal dog overholde de gældende regler i det pågældende land.

INSTALLATION PÅ VÆG

Dette apparat kan udelukkende sættes fast på en lodret væg. Det skal vende rigtigt og man skal overholde de minimale sikkerhedsafstande vist i figur 3.

Det er strengt nødvendigt at sætte apparatet fast på væggen ved hjælp af den medfølgende holder (E). Der skal etableres en afbryder i de faste kanaler i overensstemmelse med installationsanvisningerne.

Montering : Se fig. 4a.

- Gør vægbeslaget fast med egnede skruer og rawplugs, og vend det som vist med pilene.
- Sæt den øverste holder på vægbeslaget i apparatets transport håndtag, og klips den nederste holder på vægbeslaget på apparatet.

DK

Afmontering : Se fig. 4b.

- Hold ved apparatet, og tryk på den nederste kant på vægbeslaget.
- Afmonter apparatet nede fra.
- Løft apparatet, og gør det fri af den øverste holder.

SIKKERHED

Hvis apparatet varmer mere end normalt, vil den specielle sikring sukke for apparatet, og det vil automatisk gå i gang igen, når det er kølet helt af. Hvis denne fejl vedvarer eller forværres, vil apparatets varmesikring slukke endeligt for det, og det skal derefter bringes til reparation i en autoriseret serviceforretning.

VIRKEMÅDE

Før hver brug skal apparatets generelle tilstand kontrolleres.

Og man skal sikre sig at:

- apparatets placering svarer til beskrivelsen i denne brugsanvisning.
- ristene over luftindtag og -udledning er helt frie.
- apparatet er placeret på en vandret og stabil flade.

MODEL SO6215 :

Knap 1: Funktionsvælger:

- 0 : Standset position
- ☞ : Position med kold ventilation
- : « Silence » Position med 1200W, ventileret, reguleret
- : Position med 2400W, ventileret, reguleret

Kontrollampe 2: Kontrollampen er tændt, så snart apparatet er indstillet på en position med knap 1.

Knap 3: Termostat (knap 1 skal stå på position ● eller ●●).

- Temperaturen indstilles alt efter Deres behov for varme ved at dreje på knappen (3).
- Frostfri position * : Denne position giver mulighed for automatisk at holde temperaturen over 0°C i et normalt isoleret rum, hvis størrelse passer til apparatets opvarmningskapacitet.

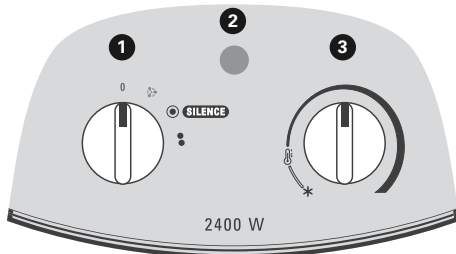

MODEL SO6225 :

Når apparatet får strøm (når stikket er sat i en stikkontakt), er det i « STANDBY » funktion og knap 1 er tændt.

Apparatet udsender et bip, hver gang betjeningsknapperne bevæges.

Knap 1 « STANDBY »: Standsning af apparatet (Der udføres automatisk en afkølingsfase på nogle sekunder før hver standsning; knappen blinker under denne fase)

Knap 2 « COOL » : Position med kold ventilation.

Knap 3 « SILENCE »: « Lydløs » position, 1200W, ventileret, reguleret.

Knap 4 « MAX »: Position med 2400W, ventileret, reguleret.

Knap 5 « AUTO BOOST »: Automatisk virkemåde

- 10 minutter: 2400W, ventileret, ikke reguleret
- 20 minutter: 1200W, ventileret, reguleret (afhængig af position for knap 6)
- Automatisk standsning efter disse 30 minutters virkemåde.

Knap 6: Termostat (på funktionerne SILENCE, MAX og AUTO-BOOST).

- Temperaturen indstilles alt efter Deres behov for varme ved at dreje på knappen (6).
- Frostfri position * : Denne position giver mulighed for automatisk at holde temperaturen over 0°C i et normalt isoleret rum, hvis størrelse passer til apparatets opvarmingskapacitet.

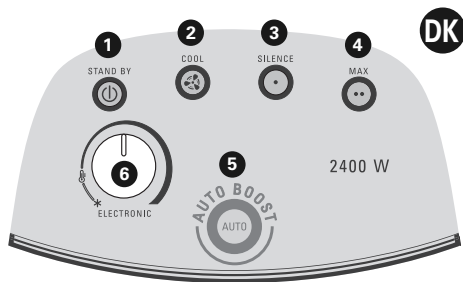

VEDLIGEHOLDELSE AF APPARATET

- Det er strengt nødvendigt at tage apparatets stik ud og lade det køle godt af før vedligeholdelse.
- Rengør ikke apparatet med skurende eller ætsende produkter.
- Rengør det med en let fugtig klud.
- Rengør ristene over luftindtag og –udledning mindst en gang om året (om nødvendigt ved hjælp af en støvsuger).

OPBEVARING

- Apparatet skal være kølet helt af, inden det sættes til side til opbevaring.
- Ved opbevaring af apparatet kan ledningen rulles sammen.
- Når apparatet ikke anvendes, skal det opbevares i et tørt rum.

SVAR PÅ EVENTUELLE PROBLEMER

- Forsøg aldrig selv at skille apparatet ad. Et forkert repareret apparat kan være farligt for brugeren.
- Brug ikke apparatet og kontakt et autoriseret serviceværksted, hvis:
 - apparatet er faldet ned,
 - apparatet ikke fungerer korrekt.
- Inden De kontakter en af vore autoriserede service forretninger, bedes De undersøge :
 - om apparatet står på den normale funktions position;
 - om luft ind- og udstrømningsgitterne er helt fri.

VI SKAL ALLE VÆRE MED TIL AT BESKYTTE MILJØET!



- ① Apparatet indeholder mange materialer, der kan genbruges eller genvindes.
- ➡ Aflever det på kommunens genbrugsstation eller på et autoriseret serviceværksted, når det ikke skal bruges mere.

- За вашата безопасност този уред съответства на стандартите и на действащата нормативна уредба (Нисковолтова директива, Директива за електромагнитна съвместимост, Материали в контакт с хранителни продукти, околна среда и др.).
- Уредът не е предвиден да бъде използван от лица (включително от деца), чиито физически, сетивни или умствени способности са ограничени, или лица без опит и знания освен ако отговорно за тяхната безопасност лице наблюдава и дава предварителни указания относно ползването на уреда. Нагледжайте децата, за да не играят с уреда.
- Не поставяйте уреда непосредствено под стенен електрически контакт.
- Уредът трябва да бъде поставен така, че щепселът да бъде леснодостъпен.
- Не използвайте уреда за промишлени цели, в корозивна, запращена или взривоопасна среда.
- Не използвайте уреда в близост до леснозапалими предмети и препарати (завеси, аерозоли, разтворители и др.)
- Този уред е предназначен само за домашна употреба. Не може да бъде използван за професионални цели.
- Не пъхайте предмети в уреда (напр.: игли и др.)
- Ако захранващият кабел е повреден, за да избегнете всякакви рискове, той трябва да бъде сменен от производителя, от сервиза за гаранционно обслужване или от лице с подходяща квалификация.
- Уредът трябва да бъде инсталиран така, че превключвателите или други командни устройства да не могат да бъдат докоснати от намиращо се във ваната или под душа лице.
- Проверете дали напрежението и мощността на вашата електрическа инсталация отговарят на отбелязаните върху уреда. Неправилното захранване може да причини необратими повреди, които не се покриват от гаранцията.
- Вашият уред може да бъде включен в незаземен електрически контакт. Това е уред от клас II (двойна електрическа изолация ).
- Развивайте напълно захранващия кабел преди всяка употреба.
- Не потапяйте и не мийте уреда с вода дори при почистване.
- Не дърпайте захранващия кабел на уреда, за да изключите щепсела от стенния контакт.
- Не пипайте уреда с мокри ръце.
- Не позволявайте в уреда да проникне вода.
- Не използвайте уреда в близост до вана, душ, мивка, басейн и др.
- Никога не използвайте уреда наклонен или легнал.
- Когато не използвате уреда: Спрете го и го изключете от захранването.
- Предупреждение!

За да предотвратите прегряване, НЕ ПОКРИВАЙТЕ ОТОПЛИТЕЛНИЯ УРЕД



Гаранцията се обезсилва при неправилна употреба.

ИЗПОЛЗВАНЕ В БАНЯ (има защита от падаща вода)

- Конструкцията на този апарат «IP21» позволява неговото използване във всички стаи на дома, включително и в тези, в които има опасност от падаща вода (кухня, баня и др.)
- Електрическото захранване, инсталирането и използването на апарата трябва да съответствуват на нормите действащи във вашата страна.

ИНСТАЛИРАНЕ НА СЕНА

Уредът може да бъде монтиран единствено върху вертикална стена, като се спазва посоката и минималното разстояние, указано на фигура 3.

Уредът задължително се монтира на стената с помощта на предоставената стенна поставка (E).

При канализационни системи, монтирани съгласно правилата за монтаж, трябва да се предвиди средство за откачване.

Монтаж - гледайте рис. 4а.

- Да се закрепят стенната поставка с винтове и тъпи гвоздеи по направлението на стрелката.
- Горната кука на стенната поставка да влезе в дръжката за транспорт на апарата и да се притисне долната кука на стенната поставка върху апарата.

Снемане на апарата - гледайте рис. 4в.

- Да са поддържа апарата като се натиска долната клапа на стенната поставка.
- Да се освободи апарата отдолу.
- Да се повдигне и освободи апарата от горната кука.



УКАЗАНИЯ ЗА БЕЗОПАСНОСТ

В случай на ненормално загряване, един модул за безопасност прекъсва работата на апарата и го включва автоматично отново след като изстине. Ако загряването се повтори или дори усилва, то тогава изгаря термичния бушон на апарата и това прекратява работата му окончателно. След това апарата трябва да се занесе на поправка на оторизиран сервиз.

ФУНКЦИОНИРАНЕ

Преди всяка употреба проверявайте доброто общо състояние на уреда.

И се уверете, че:

- Описаното в настоящото упътване положение на уреда е спазено.
- Решетките на отворите за въздушната струя не са запушени.
- Уредът е поставен върху хоризонтална и стабилна повърхност.

МОДЕЛ SO6215 :

Бутон 1: Превключвател на работните режими:

- 0 : Положение „Изключено“
-  : Положение „Студена вентилация“
- : Положение „Silence“, мощност от 1200W при вентилация
- : Мощност от 2400W при вентилация

Индикатор 2: Индикаторът светва щом уредът бъде включен с бутон 1.

Бутон 3: Термостат (бутон 1 трябва да бъде на положение ● или ●●).

- Вие избирате температура според Вашето желание чрез бутон за включване 3 .
- **Положение на температурата над точката на замръзване *** : Това положение дава възможност за автоматично регулиране на температурата над 0°C в стая с нормална температурна изолация, чийто размери отговарят на мощността на Вашия уред.

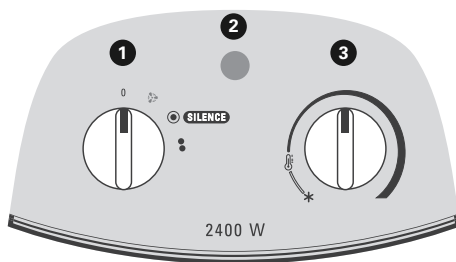

МОДЕЛ SO6225 :

При включването на уреда в захранването (включен в електрическия контакт уред) той е в режим „ИЗ-КЛЮЧЕНО“, като бутон 1 свети.

При всяко натискане на командните бутони се чува звуков сигнал.

Бутон 1 „STAND-BY“: Изключване на уреда (Преди всяко изключване автоматично се задейства режим на охлаждане с продължителност от няколко секунди, като през това време бутонът мига).

Бутон 2 „COOL“: Положение „Студена вентилация“.

Бутон 3 „SILENCE“: Положение „Silence“, мощност от 1200W при вентилация.

Бутон 4 „MAX“: Мощност от 2400W при вентилация.

Бутон 5 „AUTO BOOST“: Режим на автоматично задействане

- 10 минути: непостоянна мощност 2400W при вентилация
- 20 минути: мощност от 1200W при вентилация (в зависимост от положението на бутон 6)
- Автоматично изключване след изтичане на 30-те минути функциониране.

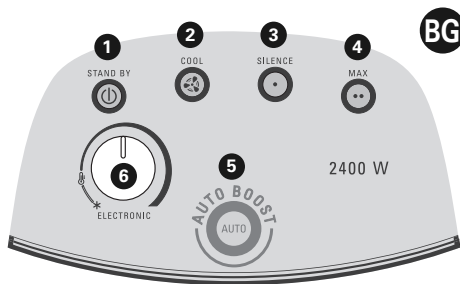

Бутон 6: Термостат (при функции „SILENCE“, „MAX“ и „AUTO-BOOST“).

- Вие избирате температура според Вашето желание чрез бутона за включване 6 .
- **Положение на температурата над точката на замръзване *** : Това положение дава възможност за автоматично регулиране на температурата над 0°C в стаяс с нормална температурна изолация, чийто размери отговарят на мощността на Вашия уред.

ПОДДРЪЖКА НА УРЕДА

- Задължително изключвайте уреда от захранването и го оставете да изстине преди всякакви дейности по поддръжка.
- Не използвайте абразивни или корозивни препарати.
- Почиствайте с леко влажна кърпа.
- Почиствайте решетките на отворите за въздушната струя поне веднъж годишно (ако е необходимо - с прорасмукачка).

СЪХРАНЕНИЕ

- Обезателно да се остави да истине апарата преди да се прибере.
- Шнурът му може да се намотае преди прибирането на апарата.
- Когато уреда не се употребява, той трябва да бъде съхраняван на сухо място.



ПРОБЛЕМИ И ПОВРЕДИ

- Никога не разглобявайте уреда сами. Лошо поправен уред може да бъде опасен за потребителя му.
- Не използвайте уреда и се свържете с одобрен сервизен център, в случай че уредът е паднал или не работи нормално.
- Преди да се свържете с някой от нашите специализирани сервиси (прочетете приложения списък) проверете:
 - Дали уредът се намира в нормално положение за функциониране.
 - Дали мрежичките за засмукване и издухване на въздуха са изцяло проходими.

ДА УЧАСТВАМЕ В ОПАЗВАНЕТО НА ОКОЛНАТА СРЕДА!



- ① Уредът е изработен от различни материали, които могат да се предадат на вторични суровини или да се рециклират.
- ➡ Предайте го в специален център или, ако няма такъв, в одобрен сервиз, за да бъде преработен.

- Přečtěte si pozorně tuto příručku a dodržujte následující pokyny:
 - V zájmu vaší bezpečnosti je tento přístroj ve shodě s použitelnými normami a předpisy (Směrnice o nízkém napětí, Elektromagnetické kompatibilitě, Životním prostředí...)
 - Tento přístroj není určen k tomu, aby ho používaly osoby (včetně dětí), jejichž fyzické, smyslové nebo duševní schopnosti jsou snižené, nebo osoby bez patřičných zkušeností nebo znalostí, pokud na ně nedohlíží osoba odpovědná za jejich bezpečnost nebo pokud je tato osoba předem nepoučila o tom, jak se přístroj používá. Na děti je třeba dohlížet, aby si s přístrojem nehrály.
 - Svůj přístroj nedávejte těsně pod zásuvku ve stěně.
 - Přístroj je třeba umístit tak, aby elektrická zástrčka byla přístupná.
 - Přístroj nepoužívejte v průmyslovém prostředí, ani v korozivním nebo prašném nebo výbušném prostředí.
 - Přístroj nepoužívejte v blízkosti vznětlivých výrobků a předmětů (záclony, aerosoly, rozpouštědla, atd....)
 - Váš přístroj je určen výhradně pro použití v domácnosti. Nesmí se používat k profesionálním účelům.
 - Dovnitř přístroje nezasunujte žádné předměty (např.: ostré hroty...)
 - Jestliže je poškozená napájecí šňůra, z bezpečnostních důvodů ji musí vyměnit výrobce, jeho záruční a pozáruční servis nebo osoba se srovnatelnou kvalifikací.
 - Váš přístroj musí být umístěn v takové poloze, aby na vypínače a jiné části ovládání nebylo možno dosáhnout z vany nebo ze sprchy.
 - Ujistěte se, že napájecí napětí a příkon vaší elektrické instalace odpovídají údajům uvedeným na přístroji. Při jakémkoliv chybném připojení k síti může dojít k nenapravitelnému poškození, na které se nevztahují záruční podmínky.
 - Váš přístroj může fungovat se zásuvkou bez uzemnění. Je to přístroj třídy II (dvojitá elektrická izolace ).
 - Před každým použitím po celé délce odviňte šňůru.
 - Přístroj neponožujte a nedávejte pod vodu, a to ani při čištění.
 - Netahejte za napájecí šňůru přístroje, a to ani při odpojování ze zásuvky ve stěně.
 - Na přístroj nesahejte mokřýma rukama.
 - Dbejte na to, aby se do přístroje nikdy nedostala voda.
 - Přístroj nepoužívejte v blízkosti vany, sprchy, umývadla, bazénu.
 - Přístroj nikdy nepoužívejte v nakloněné nebo ležící poloze.
 - Jestliže přístroj není používán: Vypněte jej a odpojte od sítě.
 - Varování:
- Zabraňte přehřátí, TOPIDLO NEZAKRÝVEJTE 

Při nesprávném použití se záruka ruší a je neplatná.

POUŽITÍ V KOUPELNÁCH (chránit před dosahem proudu vody)

- Konstrukční řešení sušáku «IP21» umožňuje jeho instalaci ve všech místnostech vašeho domu nebo bytu, včetně prostorů s nebezpečím přímého styku zařízení s proudem vody (kuchyň, koupelna apod.)
- Elektrické rozvody v místnosti, montáž zařízení a jeho obsluha musí být v souladu s technickými a bezpečnostními normami a předpisy platnými ve vaší zemi.

PŘIPEVNĚNÍ NA STĚNU

Tento přístroj může být připevněn na svislou stěnu výhradně správným směrem a při dodržení minimálních požadovaných vzdáleností podle obrázku 3.

Při upevnění přístroje na stěnu je nutné použít dodaný nástěnný držák (E).

U fixních kanalizací je třeba počítat se zúsobem odpojení v souladu s pravidly instalace.

Montáž na stěnu: Viz obr. 4a.

- Pomocí šroubů a odpovídajících hmoždinek upevněte nástěnný držák na stěnu ve směru označeném šipkou.
- Zasuňte háček nástěnného držáku do rukojeti pro transport přístroje, a zacvakněte spodní háček nástěnného držáku na přístroj

Tlačítko 5 „AUTO BOOST“: Automatický provozní režim

- 10 minut: 2400 W ventilace bez regulace
- 20 minut: 1200 W ventilace, regulace (podle polohy tlačítka 6)
- Automatické vypnutí po 30 minutách provozu.

Tlačítko 6 : Termostat (na těchto funkcích TICHŮ, MAX a AUTO-BOOST).

- Regulace teploty se provádí nastavením ovladače termostatu (6) do příslušné polohy podle požadované teploty vytápění .
- **Ochrana proti mrazu** ✳ : Tato poloha umožňuje automaticky udržovat stálou teplotu nad bodem mrazu 0°C a zajistit tak teplotu normálně izolovaných prostor proti zamrznutí v závislosti na příkonu vašeho přístroje a objemu vytápěného prostoru.

ÚDRŽBA PŘÍSTROJE

- Před každou údržbou je nezbytně nutné přístroj odpojit od sítě a nechat vychladnout.
- Při čištění nepoužívejte abrazivní nebo korozivní prostředky.
- Čistěte mírně navlhčeným hadříkem.
- Mřížky sacího a fukacího otvoru čistěte nejméně jednou ročně (v případě potřeby použijte vysavač).

USKLADNĚNÍ PŘPRAVA

- Než přístroj uložíte, nechejte ho řádně vychladnout.
- Při uložení přístroje je možné omotat šňůru kolem stojanu.
- Pokud konvektor delší dobu nepoužíváte, uskladněte ho v suché místnosti.

V PŘÍPADĚ PROBLÉMU

- Elektrospotřebič sami nikdy nerozebírejte. Neodborně opravený přístroj může být pro uživatele zdrojem nebezpečí.
- Přístroj nepoužívejte a obraťte se na autorizované servisní středisko, pokud:
 - přístroj spadl na zem
 - přístroj řádně nefunguje.
- Než se obrátíte na jednu z autorizovaných záručních a pozáručních oprav našich sítí (viz příložený seznam), ujistěte se že :
 - elektrospotřebič je v normální provozní poloze;
 - nic nezakrývá mřížky přívodu a odvodu vzduchu.

PODÍLEJME SE NA OCHRANĚ ŽIVOTNÍHO PROSTŘEDÍ!

Váš přístroj obsahuje četné materiály, které lze zhodnocovat nebo recyklovat.



Svrťte jej sběrnému místu nebo, neexistuje-li, smluvnímu servisnímu středisku, kde s ním bude naloženo odpovídajícím způsobem.

Od osnovne je važnosti pazljivo pročitati ovu uputu i pratiti sljedeće preporuke:

- U cilju vaše sigurnosti, ovaj uređaj je u skladu s važećim normama i propisima (Direktiva o najnižem naponu, elektromagnetskoj kompatibilnosti, okolišu...).
- Ovaj uređaj nije predviđen za uporabu od strane osoba (uključujući djecu) čije fizičke, osjetilne ili mentalne sposobnosti su smanjene, ili od strane osoba bez iskustva li poznavanja, osim ako se one ne mogu okoristiti, putem osredovonjanja osobe zadužene za njihovu sigurnost, nadzorom ili prethodnim instrukcijama vezano za uporabu uređaja. Djecu treba nadzirati tako da se ni u kom slučaju ne igraju s uređajem.
- Nemojte stavljati svoj uređaj točno ispod zidne utičnice.
- Uređaj treba biti smješten na način da utikač bude dostupan.
- Nemojte ga koristiti u industrijskoj okolini, niti u korozivnoj, prašnjavoj ili eksplozivnoj okolini.
- Uređaj nemojte koristiti blizu zapaljivih predmeta i proizvoda (zavjese, sprejevi, otapala itd...)
- Vaš uređaj je namijenjen za kućnu uporabu. Ne može se koristiti u profesionalne svrhe.
- Nemojte gurati predmete unutar uređaja (npr.: igle...)
- Ako je napojni kabel oštećen, treba ga zamijeniti proizvođač, njegov postprodajni servis ili osoba sličnih kvalifikacija kako bi se izbjegla svaka opasnost.
- Vaš uređaj se treba instalirati na način da prekidače ili druge naprave za upravljanje ne mogu dirati osobe koje se nalaze u kadi ili tušu.
- Provjerite da napon i snaga Vaše električne instalacije odgovara onima navedenim na uređaju. Svaka pogreška pri priključivanju može uzrokovati nepovratnu štetu koja nije pokrivena jamstvom.
- Vaš uređaj može raditi s utičnicom bez uzemljenja. To je uređaj klase II (dvostruka električna izolacija ).
- Potpuno odmotajte kabel prije svake upotrebe.
- Uređaj nemojte uranjati niti stavljati pod vodu, čak ni radi čišćenja.
- Nemojte vući za napojni kabel uređaja, čak i kada ga želite odspojiti od zidne utičnice.
- Uređaj nemojte dirati vlažnim rukama.
- Nemojte dozvoliti da u uređaj uđe voda.
- Uređaj nemojte koristiti blizu kade, tuša, umivaonika, bazena.
- Uređaj nemojte nikada koristiti u nagnutom ili polegnutom položaju.
- U slučaju nekorištenja: Isključite i odspojite uređaj iz struje.
- Upozorenje:

Da biste izbjegli pregrijavanje, NEMOJTE POKRITI KALORIFER 

Jamstvo se poništava i postaje nevažeće u slučaju neispravnog korištenja.

UPORABA UREĐAJA U KUPAONI (zaštita od prskajuće vode)

- Uređaj je svojom konstrukcijom namijenjen za uporabu «IP21» u svim prostorijama, dakle i u onima gdje postoji opasnost prskanja vode odozgo (kuhinja, kupaona itd.).
- Električna instalacija u prostoriji i instalacija uređaja, te način njegove uporabe moraju biti u skladu s važećim normama u određenoj zemlji.

ZIDNA MONTAŽA

Ovaj uređaj se može koristiti pričvršćen za okomiti zid isključivo u dobrom smjeru i poštujući minimalne udaljenosti opisane na slici 3.

Obavezno trebate pričvrstiti uređaj na zid pomoću isporučenog zidnog nosača (E).

Sredstvo za isključenje mora biti osigurano u fiksnim kanalima sukladno sa smjernicama za instalaciju.

Instaliranje: Vidjeti sliku 4a.

- Pričvrstite zidni nosač pomoću odgovarajućih vijaka i tiplova u smjeru pokazanim strelicom.
- Postavite gornju kuku zidnog nosača u ručicu za prenošenje i uglavite donju kuku zidnog nosača na uređaj.

Demontaža: Vidjeti sliku 4b.

- Pridržavajte uređaj i pritisnite donji jezičak zidnog nosača.
- Oslobodite uređaj sa donje strane.
- Podignite i skinite uređaj sa gornje kuke.

• U slučaju pregrijavanja, sigurnosni sklop prekida rad uređaj i ponovno ga pokreće nakon hlađenja. Ako se ta neispravnost ustali ili ako se pojača, toplinski osigurač potpuno će isključiti uređaj. U tom slučaju morate ga odnijeti u ovlašteni servis.

RAD

Nakon svakog korištenja, provjerite da li je uređaj u dobrom općem stanju.

Osigurajte da:

- se poštuje položaj uređaja opisan u ovoj uputi.
- su ulazne i izlazne rešetke za zrak potpuno slobodne.
- je uređaj smješten na vodoravnu i stabilnu površinu.

MODEL SO6215 :

Gumb 1: Selektor načina rada

- 0 : Položaj isključen
- : Položaj provjetravanje hladnim zrakom
- : Položaj „Silence“, 1200W ventiliran, reguliran
- : Položaj 2400W ventiliran, reguliran

Indikator 2: Indikator se pali čim se uređaj uključi na gumbu 1.

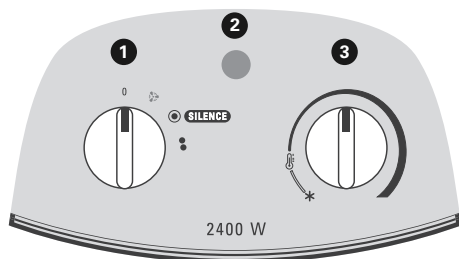

Gumb 3: Termostat (gumb 1 treba biti na položaju ● ili ●●).

- Temperaturu možete podešavati prema potrebi okretanjem sklopke (3).
- **Položaj - temperatura iznad točke zamrzavanja *** : Ovaj položaj omogućava podesiti temperaturu na stupanj viši od 0°C u sobi s normalnom termoizolacijom čije dimenzije odgovaraju kapacitetu vašeg uređaja.

MODEL SO6225 :

Kada se uređaj stavlja pod napon (uređaj priključen u utičnicu), on je u načinu rada „ISKLJUČEN“, gumb 1 svijetli. Uređaj daje zvučni signal pri svakom rukovanju upravljačkim gumbima.

Gumb 1 „STAND-BY“: Zaustavljanje uređaja (ciklus hlađenja od nekoliko sekundi se automatski odvija prije svakog zaustavljanja; tijekom tog ciklusa, gumb trepće)

Gumb 2 „COOL“: Položaj za provjetravanje hladnim zrakom.

Gumb 3 „TIŠINA“: Položaj „Silence“, 1200W ventiliran, reguliran.

Gumb 4 „MAX“: Položaj 2400W ventiliran, reguliran.

Gumb 5 „AUTO BOOST“: Automatski način rada

- 10 minuta: 2400W ventiliranih, ne reguliranih
- 20 minuta: 1200W ventiliranih reguliranih (prema položaju gumba 6)
- Automatsko zaustavljanje nakon 30 minuta rada.

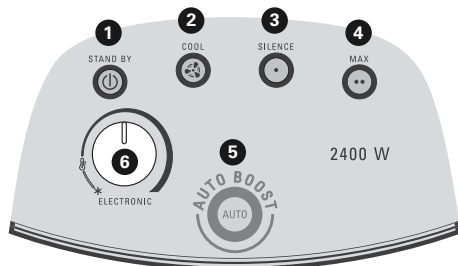

Gumb 6: Termostat (na funkcije SILENCE, MAX i AUTO-BOOST).

- Temperaturu možete podešavati prema potrebi okretanjem sklopke (6).
- **Položaj - temperatura iznad točke zamrzavanja *** : Ovaj položaj omogućava podesiti temperaturu na stupanj viši od 0°C u sobi s normalnom termoizolacijom čije dimenzije odgovaraju kapacitetu vašeg uređaja.

ODRŽAVANJE UREĐAJA



- Obavezno ga trebate odspojiti iz struje i ostaviti ga da se ohladi prije bilo kakve radnje održavanja.
- Nemojte ga čistiti abrazivnim ili korozivnim sredstvima.
- Čistite ga lagano navlaženom krpom.
- Čistite ulazne i izlazne rešetke za zrak barem jednom godišnje (pomoću usisavača, ako je potrebno).

SPREMANJE

- Obavezno je dobro ohladiti uređaj prije pospremanja.
- Pri pospremanju uređaja, moguće je omotati kabel.
- Kada se ne upotrebljava, uređaj mora biti na suhom mjestu.

UKLANJANJE SMETNJI

- Nikad ne pokušavajte sami popravljati ventilator. Nestručno popravljanje moglo bi ugroziti zdravlje i sigurnost korisnika.
- Ne rabite svoj uređaj i obratite se ovlaštenome servisnom centru ako: je vaš uređaj doživio pad, ako ne funkcioniра normalno.
- Prije nego što se obratite ovlaštenom servisu, provjerite:
 - da je uređaj namješten na odgovarajuću funkciju
 - da li su rešetka usisnog otvora i otvor za ispuštanje zraka začepljeni.

SUDJELUJMO U ZAŠTITI OKOLIŠA !



- ① Vaš uređaj sadržava mnoge vrijedne tvari ili tvari koje se mogu se reciklirati.
- ➔ Povjerite ga punktu za prikupljanje ili ovlaštenome servisnom centru, gdje će se obaviti njegov tretman.

Figyelmesen tanulmányozza át a használati utasítást, és tartsa be az alábbi előírásokat:

- Biztonsága érdekében ez a készülék megfelel a hatályban lévő biztonsági szabványoknak és előírásoknak (kisfeszültségre, elektromágneses kompatibilitásra, környezetvédelemre stb. vonatkozó irányelvek).
- Tilos a készülék használata olyan személyek által (beleértve a gyerekeket is), akiknek fizikai, érzékelési vagy szellemi képességeik korlátozottak, valamint olyan személyek által, akik nem rendelkeznek a készülék használatára vonatkozó gyakorlattal vagy ismeretekkel. Kivételt képeznek azok a személyek, akik egy biztonságukért felelős személy által vannak felügyelve, vagy akikkel ez a személy előzetesen ismertette a készülék használatára vonatkozó utasításokat. Ajánlott a gyerekek felügyelete, annak érdekében, hogy ne játsszanak a készülékkel.
- Ne helyezze készülékét közvetlenül egy fali csatlakozóaljzat alá.
- A készüléket úgy kell elhelyezni, hogy a csatlakozódugó hozzáférhető legyen.
- Ne használja ipari, maró hatású, poros vagy robbanékony környezetben.
- Ne használja a készüléket gyúlékony tárgyak és termékek közelében (függönyök, aeroszolok, oldószerek stb.).
- A készülék kizárólag otthoni használatra alkalmas. Nem használható professzionális célokra.
- Ne helyezzen tárgyakat a készülék belsejébe (például: tűket stb.).
- Ha a tápkábel sérült, minden veszély elkerülése érdekében, ezt a gyártónak, annak szervizszolgálatának vagy egy hasonló képzettségű szakembernek kell kicserélnie.
- A készüléket úgy szerelje fel, hogy a kapcsolókat és egyéb vezérlőket ne érinthessék meg a fürdőkádban vagy a zuhanyzóban tartózkodó személyek.
- Ellenőrizze, hogy az elektromos hálózatának a feszültsége és teljesítménye megegyezik-e a készüléken feltüntetett értékekkel. Minden csatlakoztatási hiba javíthatatlan károkat okozhat, amelyeket a garancia nem fed.
- Készüléke földelés nélküli aljzatról táplálva is használható. Ez a készülék a II. érintésvédelmi osztályba tartozik (kettős elektromos szigetelés .
- Minden használat előtt tekerje le teljes hosszában a tápkábelt.
- A készüléket ne merítse vízbe, és ne tartsa víz alá, még tisztításkor sem.
- Ne húzza meg a készülék tápkábelét, még a fali aljzataból történő lecsatlakoztatáskor sem.
- Ne érjen a készülékhez nedves kezekkel.
- Soha ne hagyja, hogy a készülékbe víz kerüljön.
- Ne használja a készüléket fürdőkád, zuhanyzó, mosdókagyló vagy medence közelében.
- Soha ne használja a készüléket dőlt vagy lefektetett pozícióban.
- Használaton kívül: Kapszolja ki a készüléket és csatlakoztassa le az elektromos hálózatról.
- Figyelmeztetés:

A túlmelegedés elkerülése érdekében **NE TAKARJA LE A FÜTŐBERENDEZÉST** 

A garancia érvényét veszti nem rendeltetésszerű használat esetén.

A FÜRDŐSZOBÁK HASZNÁLATA (vízlefolyás elleni védelem)

- A «P21» készülék konstrukciója lehetővé teszi a ház összes helyiségének a használatát, ideértve azokat is, amelyek függőleges vízlefolyás veszélyével járnak (konyha, fürdőszoba stb.)
- A helyiség elektromos felszereltségének, a készülék felszerelésének és használatának mindazonáltal meg kell felelniük az országban érvényes szabványoknak.

FALRA SZERELÉS

Ez a készülék kizárólag a megfelelő irányban függőleges falra szerelve, és a 3. ábrán feltüntetett minimális távolságok betartásával használható.

A készüléket kötelezően a mellékelt fali tartó (E) segítségével rögzítse a falra.

A beépített vezetékeket egy a lecsatlakozást biztosító eszközzel kell ellátni a beépítési szabályoknak megfelelően.

Összeszerelés: ld. 4a. ábra

- A fali tartót megfelelő csavarokkal és tiplikkel kell a nyíljal jelölt irányban felszerelni.
- A fali tartó felső horgát helyezze a készülék fogójába és a fali tartó alsó horgát klipszelje a készülékre.

Leakasztás : Ld. 4b. ábra

- Tartsa a készüléket és a fali tartó alsó nyelvét nyomja meg.
- Az alsó részt távolítsa el.
- Emelje le és távolítsa el a készüléket a felső horogról.

BIZTONSÁGI ELŐÍRÁSOK

Rendellenes melegedés esetén biztonsági berendezés lezárja a készüléket és amint lehűlt, újraindítja. Szükség esetén a hőbiztosíték véglegesen leállítja a készüléket, amit aztán csak egy ezzel megbízott szervizben lehet javíttatni

MŰKÖDÉS

Minden használat előtt ellenőrizze a készülék megfelelő általános állapotát.

Valamint bizonyosodjon meg arról, hogy:

- a jelen útmutatóban feltüntetett, elhelyezésre vonatkozó előírások be vannak tartva;
- a légbemeneti és légkimeneti nyílások rácsait semmi nem takarja el;
- a készülék vízszintes és stabil felületen helyezkedik el.

SO6215 MODELL :

1-es gomb: Üzem mód választó kapcsoló

- 0 : Kikapcsolt pozíció
- ☸ : Hideg levegő kifújás pozíció
- : „Csendes” pozíció, 1200 watt kifűjt és szabályozott,
- : 2400 watt kifűjt és szabályozott pozíció

2-es jelzőfény: A jelzőfény kigyullad a készülék üzembe helyezésekor, az 1-es gombbal történő bekapcsolást követően.

3-as gomb: Termosztát (az 1-es gomb a ● vagy ●● pozícióban kell, legyen).

- A hőmérséklet szabályozását kívánsága szerint válassza meg az (3) kapcsoló elforgatásával.
- **0°C feletti hőmérséklet-fokozat *** : Ez a fokozat lehetővé teszi, hogy az Ön készüléke teljesítményének megfelelő méretű normális hőszigetelésű helyiségben a hőmérsékletet automatikusan 0°C fölött tartsa.

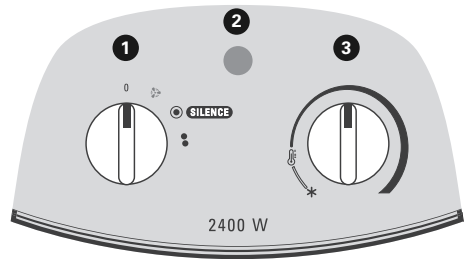

SO6225 MODELL :

A készülék áram alá helyezésekor (a készülék csatlakoztatása az elektromos hálózatra) a készülék „KIKAPCSOLT” üzemmódban van, az 1-es gomb pedig világít.

A készülék minden vezérlőgomb megnyomásakor hangjelzést ad ki.

1-es gomb, „STAND-BY”: A készülék kikapcsolása (Egy pár másodperces hűtési ciklus kerül végrehajtásra automatikusan mindegyik kikapcsolás előtt; a ciklus alatt a gomb villog).

2-es gomb „COOL”: Hideg levegő kifújás.

3-as gomb, „SILENCE”: „Csendes” pozíció, 1200 watt kifűjt és szabályozott.

4-es gomb, „MAX”: 2400 watt kifűjt és szabályozott pozíció.

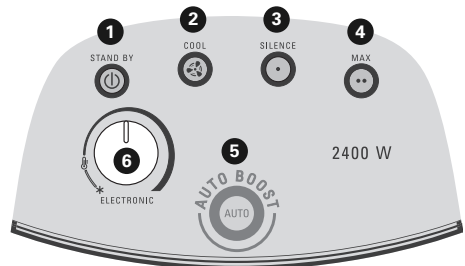

5-ös gomb, „AUTO BOOST”: Automatikus üzemmód

- 10 perc: 2400 watt kifűjt és nem szabályozott
- 20 perc: 1200 watt kifűjt és szabályozott (a 6-os gomb pozíciójának megfelelően)
- Automatikus kikapcsolás e 30 perces működést követően.

6-os gomb: Termosztát (a SILENCE, MAX és AUTO-BOOST funkciók esetén)

- A hőmérséklet szabályzását kívánsága szerint válassza meg az (6) kapcsoló elforgatásával.
- **0°C feletti hőmérséklet-fokozat** ✱ : Ez a fokozat lehetővé teszi, hogy az Ön készüléke teljesítményének megfelelő méretű normális hőszigetelésű helyiségben a hőmérsékletet automatikusan 0°C fölé tartsa.

A KÉSZÜLÉK KARBANTARTÁSA

- A készülék karbantartása előtt kötelező a készülék lecsatlakoztatása az elektromos hálózatról és lehűlésének megvárása.
- Ne tisztítsa súroló vagy maró hatású termékekkel.
- A készüléket egy enyhén nedves törlőruhával tisztítsa meg.
- Tisztítsa meg a légbemeneti és légkimeneti nyílások rácsait évente legalább egy alkalommal (szükség esetén porszívó segítségével).

RAKTAROZÁS

- Hagyja a készüléket kihűlni, mielőtt elteszi.
- Amikor elteszi a készüléket, a zsinórt a szerint lehet feltekerni.
- Amíg a készüléket nem használja, tárolja száraz helyen.

PROBLEMAK ES ÜZEMZAVAROK



- A készüléket ne szerelje szét. A rosszul vagy szakszerűtlenül javított készülék veszélyeztetheti a felhasználó egészségét és biztonságát.
- A következő esetekben ne használja a készüléket, és vegye fel a kapcsolatot egy hivatalos szervizközponttal: a készülék leesett, rendellenesen működik.
- Mielőtt kapcsolatba lépne szervizhálózatunkkal (lásd a mellékelt listát), ellenőrizze:
 - hogy a készülék helyesen van-e üzembehelyezve
 - hogy a légbeszívó és légkifúvó védőhálója teljesen átengedi a levegőt.

VEGYÜNK RÉSZT A KÖRNYEZETVÉDELEMBEN!

Az Ön készüléke számos értékesíthető vagy újrahasznosítható anyagot tartalmaz.

A megfelelő kezelés végett, készülékét adja le egy gyűjtőhelyen vagy, ennek hiányában, egy hivatalos szervizközpontban.

Należy uważnie zapoznać się z niniejszą instrukcją i przestrzegać następujących zaleceń:

- Dla Twojego bezpieczeństwa, urządzenie to spełnia wymogi obowiązujących norm i przepisów (Dyrektywy Niskonapięciowe, przepisy z zakresu kompatybilności elektromagnetycznej, normy środowiskowe...).
 - Urządzenie to nie powinno być używane przez osoby (w tym przez dzieci), których zdolności fizyczne, sensoryczne lub umysłowe są ograniczone, ani przez osoby nie posiadające odpowiedniego doświadczenia lub wiedzy, chyba że osoba odpowiedzialna za ich bezpieczeństwo nadzoruje ich czynności związane z używaniem urządzenia lub udzieliła im wcześniej wskazówek dotyczących jego obsługi.
- Należy dopilnować, aby dzieci nie wykorzystywały urządzenia do zabawy.
- Nie ustawiać urządzenia bezpośrednio pod ściennym gniazdkiem elektrycznym.
 - Urządzenie należy ustawić w taki sposób, aby wtyczka była dostępna.
 - Nie używać w środowisku przemysłowym, korozyjnym, zapylonym lub wybuchowym.
 - Nie używać urządzenia w pobliżu przedmiotów i produktów łatwopalnych (zasłony, aerozole, rozpuszczalniki itd.).
 - Twoje urządzenie przeznaczone jest wyłącznie do użytku domowego. Nie może być stosowane do celów profesjonalnych.
 - Nie wkładać żadnych przedmiotów do wnętrza urządzenia (np. igły itd.)
 - W razie uszkodzenia przewodu zasilającego, ze względów bezpieczeństwa, kabel powinien zostać wymieniony przez producenta, punkt serwisowy lub osobę o równoważnych kwalifikacjach.
 - Urządzenie należy ustawić w taki sposób, aby wyłączniki i inne przyciski sterujące nie były dostępne dla osoby znajdującej się w wannie lub pod prysznicem.
 - Sprawdzić, czy napięcie instalacji elektrycznej odpowiada napięciu urządzenia. Każde nieprawidłowe podłączenie może spowodować nieodwracalne szkody, które nie są pokryte gwarancją.
 - Urządzenie może działać podłączone do gniazda bez uziemienia. Jest to urządzenie klasy II (podwójna izolacja elektryczna ).
 - Rozwinąć kabel na całą długość przed każdym użyciem.
 - Nie zanurzać urządzenia w wodzie ani nie wkładać pod strumień bieżącej wody, nawet jeśli chce się je umyć.
 - Nie ciągnąć za kabel zasilający urządzenia nawet przy wyłączaniu wtyczki z gniazdka ściennego.
 - Nie dotykać urządzenia mokrymi rękoma.
 - Nie dopuszczać, aby do wnętrza urządzenia dostała się woda.
 - Nie używać urządzenia w pobliżu wanny, prysznicza, umywalki, basenu.
 - Nigdy nie włączać urządzenia przechylnego lub leżącego.
 - W przypadku nieużywania urządzenia: Wyłączyć je i odłączyć z prądu.
 - Ostrzeżenie:
- Aby nie dopuścić do przegrzania, NIE PRZYKRYWAĆ URZĄDZENIA. 

Gwarancja traci ważność w przypadku niewłaściwego użytkowania urządzenia.

UŻYCIE W ŁAZIENCE (ochrona przed zalaniem)

- Budowa tego aparatu „IP21” pozwala na jego używanie we wszystkich pomieszczeniach domowych, włącznie z pomieszczeniami, gdzie występuje pionowy spływ wody (kuchnia, łazienka, itp.)
- Instalacja elektryczna w danym pomieszczeniu, sposób zainstalowania aparatu i jego użytkowanie muszą być jednak zgodne z normami obowiązującymi w danym kraju.

MONTAŻ NA ŚCIANIE

Urządzenie to można montować wyłącznie na pionowej ścianie, w odpowiednim kierunku i przy zachowaniu minimalnych odstępów zaznaczonych na rysunku 3.

Urządzenie musi być montowane na ścianie za pomocą dostarczonego wspornika ściennego (E).

Środek odłączający musi być przewidziany w układach przewodów zgodnie z zasadami instalowania.

Montaż: Zobacz fig.4a.

- Przymocować wspornik ścienny przy pomocy dwóch śrub i odpowiednich kołków w kierunku określonym przez strzałkę.
- Wsadzić górny zaczep wspornika ściennego w uchwyt transportowy aparatu, i przyjąć dolny zaczep wspornika ściennego do aparatu.

Odczepienie aparatu: Zobacz fig.4b.

- Przytrzymać aparat i wcisnąć dolny języczek wspornika ściennego.
- Uwolnić aparat od strony dolnej.
- Podnieść i uwolnić aparat od górnego zaczepu.

PRZEDSIĘWZIĘCIA, DOTYCZĄCE BEZPIECZEŃSTWA

• W razie przegrzania, układ zabezpieczający wyłącza zasilanie aparatu i ponownie włącza go samoczynnie po ostygnięciu. Jeśli usterka nadal trwa lub pogarsza się, bezpiecznik ciepłoczuły wyłącza aparat i wówczas należy go oddać do zatwierdzonego ośrodka naprawy.

DZIAŁANIE

Przed każdym użyciem należy sprawdzić stan ogólny urządzenia.

Upewnij się, czy:

- urządzenie ustawione jest zgodnie z instrukcją.
- kratki wlotowe i wylotowe są całkiem odsłonięte.
- urządzenie jest ustawione na poziomej, stabilnej powierzchni.

MODEL SO6215 :

Przycisk 1: Przełącznik trybów działania:

- 0 : Pozycja off
-  : Pozycja wentylacji zimnym powietrzem
- : Pozycja "Cisza", 1200W z wentylacją, regulacją
- : Pozycja 2400W z wentylacją, regulacją

Kontrolka 2: Kontrolka zapala się, gdy urządzenie zostaje włączone przyciskiem 1.

Przycisk 3: Termostat (przycisk 1 musi być ustawiony w pozycji ● lub ●●).

- Regulację temperatury wybieracie zgodnie z Waszym życzeniem przez obracanie włącznika 3.
- **Pozycja temperatura nad punktem mrozu *** : Powyższa pozycja pozwoli na automatyczne nastawienie temperatury na ponad 0°C z normalną izolacją cieplną, którego kubatura odpowiada wydajności Waszego urządzenia.

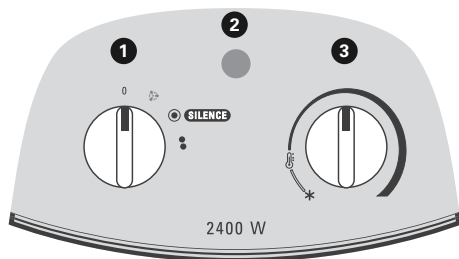
**MODEL SO6225 :**

Gdy urządzenie jest pod napięciem (tj. gdy jest podłączone do prądu) i jest w trybie "OFF", przycisk 1 świeci się. Urządzenie emituje krótki sygnał dźwiękowy przy każdym użyciu przycisków sterowania.

Przycisk 1 "TRYB CZUWANIA": Wyłączenie urządzenia (Kilkusekundowy cykl chłodzenia uruchamia się automatycznie przed każdym wyłączeniem urządzenia; podczas cyklu, przycisk miga)

Przycisk 2 "CHŁODZENIE": Pozycja wentylacji zimnym powietrzem.

Przycisk 3 "CISZA": Pozycja "Cisza", 1200W z wentylacją, regulacją.

Przycisk 4 "MAX": Pozycja 2400W z wentylacją, regulacją

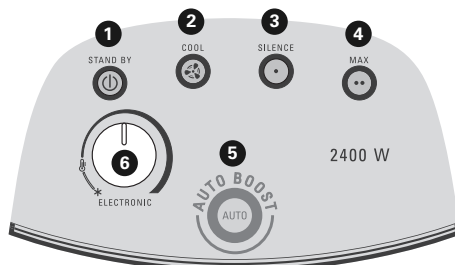

Przycisk 5 "AUTO BOOST": Tryb automatycznego działania

- 10 minut: 2400W z wentylacją bez regulacji
- 20 minut: 1200W z wentylacją, regulacją (w zależności od pozycji przycisku 6)
- Automatyczne wyłączenie po 30 minutach działania.

Przycisk 6: Termostat (funkcji CISZA, MAX i AUTO BOOST).

- Regulację temperatury wybieracie zgodnie z Waszym życzeniem przez obracanie włącznika 6 .
- **Pozycja temperatura nad punktem mrozu *** : Powyższa pozycja pozwoli na automatyczne nastawienie temperatury na ponad 0°C z normalną izolacją cieplną, którego kubatura odpowiada wydajności Waszego urządzenia.

KONSERWACJA URZĄDZENIA

- Przed każdą czynnością konserwacyjną na urządzeniu należy odłączyć je od prądu i pozostawić do ostygnięcia.
- Do mycia nie używać produktów szorujących lub powodujących korozję.
- Czyścić lekko wilgotną szmatką.
- Czyścić kratki wlotowe i wylotowe powietrza przynajmniej raz w roku (w razie potrzeby za pomocą odkurzacza).

PRZECHOWYWANIE

- Należy bezwzględnie porządnie ostudzić aparat przed odstawieniem do przechowania.
- Przed schowaniem aparatu można okręcić go sznurem .
- Urządzenie przez okres, kiedy nie jest używane musi być przechowywane w suchym miejscu.

PROBLEMY I USTERKI

- Urządzenia nigdy nie otwierajcie sami. Nieprawidłowo lub niefachowo naprawione urządzenie może zagrozić zdrowiu i bezpieczeństwu użytkownika.
- Nie używaj urządzenia i skontaktuj się z Autoryzowanym Centrum Serwisowym, gdy: urządzenie upadło lub nie funkcjonuje prawidłowo.
- Zanim skontaktujecie się z warsztatem naprawczym naszej sieci obsługowej (patrz załączony spis) sprawdźcie:
 - czy urządzenie znajduje się w normalnej pozycji funkcyjnej
 - czy kratki zasysania i wylotu powietrza są przelotowe.

BIERZMY CZYNNY UDZIAŁ W OCHRONIE ŚRODOWISKA!

Twoje urządzenie jest zbudowane z materiałów, które mogą być poddane ponownemu przetworzeniu lub recyklingowi.



W tym celu należy je dostarczyć do wyznaczonego punktu zbiórki. Nie należy go umieszczać z innymi odpadami komunalnymi

Este important să citiți cu atenție acest manual și să respectați recomandările următoare:

- Pentru siguranța dumneavoastră, acest aparat este conform normelor și reglementărilor aplicabile (directivele privind echipamentele de joasă tensiune, compatibilitatea electromagnetică, mediul înconjurător, etc.).
- Acest aparat nu a fost conceput pentru a fi folosit de persoane (inclusiv copii) cu capacități fizice, senzoriale sau mintale diminuate sau de persoane fără experiență sau cunoștințe privind utilizarea unor aparate asemănătoare. Excepție constituie cazul în care aceste persoane sunt supravegheate de o persoană responsabilă de siguranța lor sau au beneficiat din partea persoanei respective de instrucțiuni prealabile referitoare la utilizarea aparatului. Este recomandată supravegherea copiilor, pentru a vă asigura că aceștia nu se joacă cu aparatul.
- Nu așezați aparatul dumneavoastră sub o priză de perete.
- Aparatul trebuie așezat în așa fel încât fișa prizei să fie accesibilă.
- Nu utilizați aparatul într-un mediu industrial, coroziv, cu praf sau exploziv.
- Nu utilizați aparatul în apropierea obiectelor și produselor inflamabile (perdele, aerosoli, solvenți, etc.)
- Aparatul dumneavoastră este destinat exclusiv unei utilizări casnice. Aparatul nu poate fi utilizat în scopuri profesionale.
- Nu introduceți obiecte în interiorul aparatului (de ex.: ace, etc.)
- În cazul în care cablul de alimentare este deteriorat, acesta trebuie înlocuit de producător, de serviciul post-vânzare al acestuia sau de o persoană cu o calificare similară, pentru a se evita orice pericol.
- Aparatul dumneavoastră trebuie instalat în așa fel încât întrerupătoarele sau alte dispozitive de comandă să nu poată fi atinse de o persoană aflată în cadă sau sub duș.
- Verificați ca tensiunea și puterea instalației dumneavoastră electrice să corespundă cu cele marcate pe aparat. Conectarea la o tensiune necorespunzătoare poate provoca daune permanente care nu sunt acoperite prin garanție.
- Aparatul dumneavoastră poate funcționa cu o priză fără legare la pământ. Este un aparat din clasa II (izolație electrică dublă ).
- Desfășurați complet cablul înainte de fiecare utilizare.
- Nu scufundați aparatul în apă și nu-l treceți sub jet de apă și nici măcar pentru a-l curăța.
- Nu trageți de cablul de alimentare al aparatului nici măcar pentru a-l scoate din priză.
- Nu atingeți aparatul cu mâinile umede.
- Nu lăsați niciodată apa să pătrundă în aparat.
- Nu utilizați aparatul în apropiere de o cadă, un duș, o chiuvetă, o piscină.
- Nu utilizați niciodată aparatul în poziție înclinată sau orizontală.
- În cazul neutilizării: Opriiți aparatul și scoateți-l din priză.
- Avertisment!

Pentru a evita o supraîncălzire, NU ACOPERIȚI APARATUL DE ÎNCĂLZIT



Garanția devine nulă și își pierde valabilitatea în cazul unei utilizări incorecte.

UTILIZAREA ÎN SALA DE BAIE (protecție împotriva infiltrațiilor de apă)

- Construcția aparatului «IP21» permite utilizarea sa în toate încăperile locuinței dvs., inclusiv cele în care există riscul de infiltrații sau curgeri de apă (bucătărie, baie, etc.)
- Instalația electrică a camerei, instalarea aparatului și utilizarea sa trebuie să fie conforme normelor în vigoare în țara dvs.

MONTAREA PE PERETE

Acest aparat poate fi utilizat exclusiv fixat pe un perete vertical, în sensul corect și respectând distanțele minime descrise în figura 3.

Este obligatoriu să fixați aparatul pe perete cu ajutorul suportului de perete (E) furnizat.

Canalizările fixe trebuie să fie prevăzute cu un mijloc de deconectare, în conformitate cu regulile de instalare.

Instalare: A se vedea fig. 4a.

- Fixați suportul mural cu șuruburi și holțșuruburi adecvate, urmărind sensul indicat de săgeată.
- Introduceți cărligul superior al suportului mural în mânerul de transport al aparatului și fixați cărligul inferior al suportului mural pe aparat.

Deinstalare: A se vedea fig. 4b.

- Țineți aparatul să nu cadă și apăsați pe clapa inferioară a suportului mural.
- Desprindeți mai întâi de perete partea de jos a aparatului.
- Ridicați aparatul și scoateți-l din cârligul superior.

SECURITATE

• În caz de supraîncălzire, un dispozitiv automat întrerupe alimentarea aparatului și o reia numai după răcirea acestuia. Dacă defectul persistă sau se agravează, o siguranță termică întrerupe alimentarea aparatului; în acest caz se va apela la un centru de service autorizat, pentru repararea lui.

FUNCȚIONAREA

Înainte de fiecare utilizare, verificați starea generală bună a aparatului.

Și asigurați-vă că:

- este respectată poziționarea aparatului, descrisă în aceste instrucțiuni.
- grilele de intrare și ieșire a aerului sunt perfect libere.
- aparatul este așezat pe o suprafață orizontală și stabilă.

MODELUL SO6215 :

Butonul 1: Selector al modurilor de funcționare:

- 0 : Poziția oprit
- ☪ : Poziția de ventilare rece
- : Poziția „Silence”, 1.200 W ventilat, controlat
- : Poziția 2.400 W ventilat, controlat

Martorul luminos 2: Martorul luminos se aprinde de îndată ce aparatul este pus în funcțiune cu ajutorul butonului 1.

Butonul 3: Termostat (butonul 1 trebuie să fie în poziția ● sau ●●)

- Reglajul temperaturii se face, în funcție de senzația dumneavoastră de confort, prin întoarcerea butonului (3).
- **Poziția în afară de îngheț *** : Această poziție vă permite să mențineți temperatura în mod automat deasupra lui 0°C într-o încăpere izolată în mod normal și al cărei volum corespunde puterii aparatului dumneavoastră.

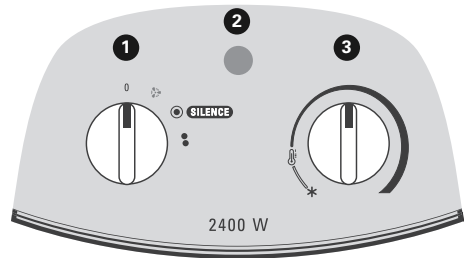
**MODELUL SO6225 :**

La punerea sub tensiune a aparatului (aparatul este introdus în priză), acesta este în modul „OPRIT”, iar butonul 1 este aprins.

Aparatul va emite un semnal sonor la fiecare manipulare a butoanelor de comandă.

Butonul 1 „STAND-BY”: Oprirea aparatului (înainte de fiecare oprire, este efectuat automat un ciclu de răcire de câteva secunde; în timpul acestui ciclu, butonul pâlpâie)

Butonul 2 „COOL”: Poziția de ventilare rece.

Butonul 3 „SILENCE”: Poziția „Silence”, 1.200 W ventilat, controlat.

Butonul 4 „MAX”: Poziția 2.400 W ventilat, controlat.

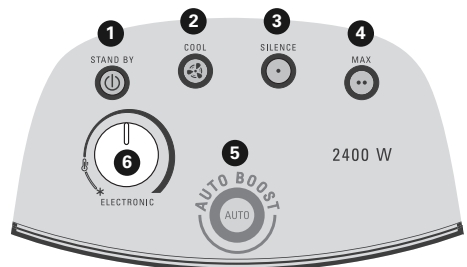

Butonul 5 „AUTO BOOST”: Mod de funcționare automată

- 10 minute: 2.400 W ventilat, controlat
- 20 de minute: 1.200 W ventilat, controlat (în funcție de poziția butonului 6)
- Oprire automată după aceste 30 de minute de funcționare

Butonul 6: Termostat (pentru funcțiile SILENCE, MAX și AUTO-BOOST).

- Reglajul temperaturii se face, în funcție de senzația dumneavoastră de confort, prin întoarcerea butonului (6).
- **Poziția în afară de îngheț *** : Această poziție vă permite să mențineți temperatura în mod automat deasupra lui 0°C într-o încăpere izolată în mod normal și al cărei volum corespunde puterii aparatului dumneavoastră.

ÎNTREȚINEREA APARATULUI

- Este obligatoriu să scoateți aparatul din priză și să-l lăsați să se răcească înainte de fiecare operațiune de întreținere.
- Nu curățați aparatul folosind produse abrazive sau corozive.
- Curățați aparatul cu o cârpă ușor umedă.
- Curățați grilele de intrare și ieșire a aerului cel puțin o dată pe an (cu ajutorul unui aspirator, dacă este necesar).

STRÂNSUL APARATULUI

- Este obligatoriu să lăsați aparatul să se răcească complet înainte de a-l strânge în locul în care vreți să-l depozitați.
- Pentru depozitarea aparatului la locul lui, se poate înfășura cablul.
- Când nu folosiți aparatul, trebuie să-l așezați într-o încăpere neexpusă la umiditate.

CÂND SE IVESC PROBLEME

- Nu vă demontați niciodată aparatul singuri. Un aparat prost reparat poate prezenta o serie de riscuri pentru utilizator.
- Nu utilizați aparatul dumneavoastră și contactați un centru de service autorizat dacă: aparatul dumneavoastră a căzut, dacă acesta nu funcționează normal.
- Înainte de a contacta un Centru de service Rowenta autorizat (vezi lista de alături), asigurați-vă:
 - că aparatul se află în poziția normală de funcționare ;
 - că grilele de intrare și ieșire a aerului sunt complet destupate.

SĂ PARTICIPĂM LA PROTECȚIA MEDIULUI!

Aparatul dumneavoastră conține numeroase materiale valorificabile sau reciclabile.

Predați-l la un punct de colectare sau, în lipsa acestuia, la un centru de service autorizat pentru a fi procesat în mod corespunzător.

Je potrebné, aby ste si pozorne prečítali tento návod a aby ste dodržiavali nasledujúce odporúčania:

- Aby bola zabezpečená vaša bezpečnosť, tento prístroj vyhovuje príslušným normám a nariadeniam (smernice o nízkom napätí, o elektromagnetickej kompatibilite, o ochrane životného prostredia...).
- Tento prístroj nesmú používať osoby (vrátane detí), ktoré majú zníženú fyzickú, senzorickú alebo mentálnu schopnosť, alebo osoby, ktoré nemajú na to skúsenosti alebo vedomosti, okrem prípadov, keď im pri tom pomáha osoba zodpovedná za ich bezpečnosť, dozor alebo za to, že ich vopred poučí o používaní tohto prístroja. Je vhodné dohliadať na deti, aby ste si boli istý, že sa s týmto prístrojom nehrajú.
- Prístroj neumiestňujte priamo pod zásuvku v stene.
- Prístroj musí byť umiestnený tak, aby bola zástrčka prístupná.
- Prístroj nepoužívajte v priemyselnom, korozívnom, prašnom ani výbušnom prostredí.
- Prístroj nepoužívajte v blízkosti horľavých predmetov a látok (závesy, aerosóly, rozpúšťadlá ap.).
- Tento prístroj je určený iba na bežné domáce použitie. Nemôže sa používať na profesionálne účely.
- Do vnútra prístrojov nedávajte žiadne predmety (napr.: ihly...).
- Ak je napätový kábel poškodený, je potrebné, aby ho vymenil výrobca, jeho zákaznícky servis alebo podobná kvalifikovaná osoba, aby sa predišlo akémukoľvek nebezpečenstvu.
- Prístroj musí byť nainštalovaný tak, aby sa vypínačov a iných ovládacích prvkov nemohla dotknúť osoba, ktorá sa kúpe alebo sprchuje.
- Skontrolujte, či napätie a výkon vašej elektrickej siete zodpovedá napätiu a výkonu uvedenému na prístroji. Akékoľvek nesprávne zapojenie môže spôsobiť nenávratné škody, na ktoré sa záruka nevzťahuje.
- Tento prístroj je možné zapájať do zásuvky bez uzemňovacieho kolíka. Tento prístroj patrí do triedy II (prístroje s dvojistou elektrickou izoláciou )
- Napájací kábel pred každým použitím úplne odvíte.
- Prístroj neponárajte do vody ani ho nedávajte pod tečúcu vodu, ani v prípade, že by ste ho chceli očistiť.
- Neťahajte za napájací kábel, ani pri odpájaní prístroja z elektrickej zásuvky v stene.
- Prístroja sa nedotýkajte mokrymi rukami.
- Dbajte na to, aby sa voda nikdy nedostala do prístroja.
- Prístroj nepoužívajte v blízkosti vane, sprchy, umývadla a bazéna.
- Prístroj pri používaní nesmie byť nikdy naklonený alebo vo vodorovnej polohe.
- V prípade, že prístroj nepoužívate: prístroj vypnite a odpojte z elektrickej siete.
- Upozornenie:

Aby sa predišlo predhriatiu prístroja, **VYKUROVACIE TELESO NEZAKRÝVAJTE** 

V prípade, že sa prístroj používa nesprávnym spôsobom, záruka je neplatná a zrušená.

POUŽITIE V KÚPEĽNIACH (ochrana pred dosahom prúdu vody)

- Konštrukčné riešenie ohrievača «IP21» umožňuje jeho inštaláciu vo všetkých miestnostiach Vášho domu alebo bytu vrátane priestorov, kde hrozí nebezpečenstvo priameho styku zariadenia s prúdom vody (kuchyňa, kúpeľňa a pod.).
- Elektrické rozvody v miestnosti, montáž zariadenia a jeho obsluha musia byť v súlade s technickými a bezpečnostnými normami a predpismi platnými vo Vašej krajine.

MONTÁŽ NA STENU

Tento prístroj je možné pevne namontovať na stenu (iba v zvislej polohe), pričom sa musí dodržať správny smer a minimálne vzdialenosti uvedené na obrázku 3.

Prístroj musí byť bezpodmienečne upevnený na stenu pomocou dodanej nástennej konzoly (E).

Pre stabilné kanalizácie musia byť zabezpečené prostriedky na odpojenie v súlade s pokynmi pre inštaláciu.

Montáž: Vid' obr. 4a.

- Pomocou skrutiek a príslušných kolíčkov upevnite nástenný držiak na stenu v smere označenom šípkou.
- Zasuňte vrchný háčik nástenného držiaka do rukoväte na transport prístroja, a zacvaknite spodný háčik nástenného držiaka na prístroj.

Zvesenie: Vid' obr. 4b.

- Držte prístroj a zatlačte spodný jazýček nástenného držiaka.
- Uvoľnite spodnú časť prístroja.
- Nadvihnite prístroj a zveste ho z vrchného háka.



BEZPEČNOSTNÉ OPATRENIA

V tom prípade, ak sa prístroj zohreje nad normálnu mieru, bezpečnostné zariadenie vypne chod prístroja. Keď teplota klesne a prístroj sa ochladí, toto zariadenie automaticky znovu uvedie prístroj do prevádzky. Ak sa prístroj aj naďalej prehrieva bez toho, aby sa ochladil, alebo k prehrievaniu prístroja dochádza stále častejšie, tepelná poistka zastaví definitívne prevádzku prístroja. V tom prípade musíte prístroj zveriť na preskúšanie autorizovanému servisnému stredisku.

PREVÁDZKA

Pred každým použitím skontrolujte všeobecný stav prístroja.

A dbajte na to, aby:

- bol prístroj umiestnený presne podľa pokynov uvedených v tomto návode,
- boli úplne uvoľnené mriežky na vstup a výstup vzduchu,
- bol prístroj umiestnený na vodorovnej a stabilnej ploche.

MODEL SO6215 :

Tlačidlo 1: Prepínač prevádzkových režimov:

- 0 : Poloha „vypnuté“
- ☼ : Poloha „studená ventilácia“
- : Poloha „Silence“ (ticho), 1 200 W ventilované, regulované
- : Poloha 2 400 W ventilované, regulované

Kontrolné svetlo 2: Kontrolné svetlo sa rozsvieti, keď sa prístroj zapne tlačidlom 1.

Tlačidlo 3: Termostat (tlačidlo 1 musí byť v polohe ● alebo ●●).

- Teplotu si môžete nastaviť podľa Vášho osobného želania tak, že pootočíte prepínačom (3).
- **Nastavenie funkcie ochrana pred mrazom *** : Tato poloha Vám umožní automatické udržiavanie teploty nad 0°C v normálne tepelne izolovanej miestnosti, ktorej objem zodpovedá výkonu Vášho prístroja.

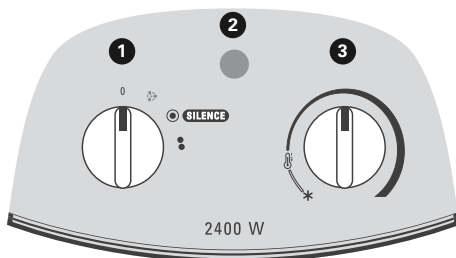

MODEL SO6225 :

Pri zapínaní prístroja (prístroj zapojený v elektrickej zásuvke) je prístroj v režime „VYPNUTÉ“ a svieti tlačidlo 1. Pri každej manipulácii s ovládacími tlačidlami prístroj vydá zvukový signál.

Tlačidlo 1 „STAND-BY“ (pohotovostný režim): Prístroj je vypnutý (Pred každým vypnutím sa automaticky spustí niekoľkosekundový chladiaci cyklus; počas tohto cyklu tlačidlo bliká)

Tlačidlo 2 „COOL“ (chladenie): Poloha „studená ventilácia“.

Tlačidlo 3 „SILENCE“ (ticho): Poloha „Ticho“, 1 200 W ventilované, regulované

Tlačidlo 4 „MAX“: Poloha 2 400 W ventilované, regulované

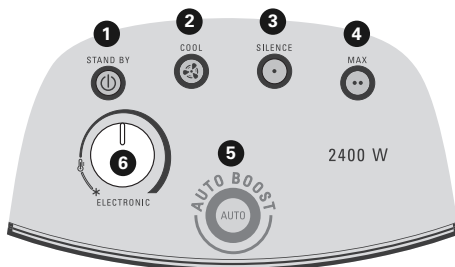

Tlačidlo 5 „AUTO BOOST“: Automatický prevádzkový režim

- 10 minút: 2 400 W, ventilované, neregulované
- 20 minút: 1 200 W, ventilované, regulované (podľa polohy tlačidla 6)
- Automatické vypnutie po uplynutí týchto 30 minút prevádzky.

Tlačidlo 6: Termostat (pri funkciách SILENCE, MAX a AUTO-BOOST).

- Teplotu si môžete nastaviť podľa Vášho osobného želania tak, že pootočíte prepínačom (6).
- **Nastavenie funkcie ochrana pred mrazom *** : Tato poloha Vám umožní automatické udržiavanie teploty nad 0°C v normálne tepelne izolovanej miestnosti, ktorej objem zodpovedá výkonu Vášho prístroja.

ÚDRŽBA PRÍSTROJA

- Pred akoukoľvek údržbou je nevyhnuté prístroj odpojiť z elektrickej siete a nechať dobre vychladnúť.
- Prístroj nečistite drsnými ani koróznymi prostriedkami.
- Očistite ho mierne vlhkou handričkou.
- Mriežky na vstup a výstup vzduchu čistite minimálne raz ročne (v prípade potreby pomocou vysávača).

SKLADOVANIE

- Kým prístroj uložíte, nechajte ho poriadne vychladnúť.
- Pri uložení prístroja je možné obmotať šnúru okolo stojanov.
- Pokiaľ nebudete prístroj dlhší čas používať, skladujete ho v miestnosti, kde nie je vlhko.

V PRÍPADE PROBLÉMOV

- Nikdy sami prístroj nerozoberajte. Neodborne opravený prístroj môže byť pre užívateľa nebezpečný.
- Prístroj nepoužívajte a obráťte sa na autorizované servisné stredisko, ak : prístroj spadol, ak normálne nefunguje.
- Predtým, ako sa skontaktujete s jedným z našich autorizovaných servisných stredísk (zoznam vo Vašom potvrdenom záručnom liste), presvedčte sa, že :
 - prístroj je v normálnej prevádzkovej polohe ;
 - vstupná a výstupná mriežka vzduchu sú úplne odkryté.

PRISPEJME K OCHRANE ŽIVOTNÉHO PROSTREDIA!

Tento prístroj obsahuje veľa zhodnotiteľných alebo recyklovateľných materiálov.

Odovzdajte ho na zberné miesto, alebo ak takéto miesto chýba, tak autorizovanému servisnému stredisku, ktoré zabezpečí jeho likvidáciu.

Pazljivo preberite navodilo in se držite naslednjih priporočil:

- Za zagotavljanje vaše varnosti naprava ustreza veljavnim standardom in predpisom (direktive za nizko napetost, elektromagnetno združljivost, okolje...).
- Naprava ni predvidena za uporabo s strani oseb (kamor so vključeni tudi otroci) z zmanjšanimi fizičnimi, čutilnimi ali duševnimi sposobnostmi, ali oseb, ki nimajo izkušenj z napravo, oziroma je ne poznajo, razen če oseba, ki odgovarja za njihovo varnost, poskrbi za nadzor ali za predhodno usposabljanje o uporabi naprave. Poskrbeti je treba za nadzor otrok, da bi zagotovili, da se ne bodo igrali z napravo.
- Ne nameščajte naprave neposredno pod zidno vtičnico.
- Napravo morate namestiti tako, da je dostopna vtičnica za električno napajanje.
- Ne uporabljajte je v industrijskem okolju, pa tudi ne v korozivnem, prašnem ali eksplozivnem okolju.
- Ne uporabljajte naprave blizu gorljivih predmetov in produktov (zavese, aerosoli, topila itd...)
- Naprava je namenjena samo za uporabo v gospodinjstvu. Ne sme se uporabljati v profesionalne namene.
- V notranjost naprave ne vtikajte nikakršnih predmetov (npr. igel...)
- Da bi preprečili vsako nevarnost, mora morebitni poškodovani napajalni kabel zamenjati proizvajalec, njegov poprodajni servis ali oseba, ki ima primerno strokovno kvalifikacijo.
- Naprava mora biti nameščena tako, da se oseba, ki se nahaja v kadi ali tuš kabini, ne more dotakniti stikal ali drugih krmilnih naprav.
- Preverite ali napetost in moč vaše električne napeljave ustreza vrednostim, navedenim na napravi. Napačna priključitev na omrežje lahko povzroči nepopravljivo škodo, ki ni pokrita z garancijo.
- Vaša naprava lahko deluje z vtičnico brez ozemljitve. To je naprava II. razreda (dvojna električna izolacija ).
- Pred vsako uporabo je potrebno kabel popolnoma odvit.
- Naprave ne potaplajte v vodo in je ne postavljajte pod pipo, niti pri čiščenju.
- Ne vlecite napajalnega kabla naprave, da bi izvlekli vtičač iz zidne vtičnice.
- Naprave se ne dotikajte z vlažnimi rokami.
- Nikoli ne dovolite, da bi v napravo prišla voda.
- Naprave ne uporabljajte poleg kopalne kadi, tuš kabine, umivalnika, bazena.
- Nikoli ne uporabljajte naprave v nagnjenem ali ležečem položaju.
- Ko naprave ne uporabljate: Izključite napravo in jo odklopite iz omrežnega napajanja.
- Opozorilo:

Da preprečite pregretje, NE PREKRIJTE GRELNE NAPRAVE 

V primeru napačne uporabe postane garancija nična in neveljavna.

UPORABA NAPRAVE V KOPALNICI (zaščita proti škropljenju vode)

- Naprava «IP21» je bila proizvedena tako, da jo je mogoče uporabljati v vseh prostorih vključno s tistimi prostori, kjer je sicer nevarnost električnega udara zaradi vode, ki brizga na vse strani (kuhinje, kopalnice, itd.)
- Električna inštalacija v prostorih, inštalacija naprave in njena uporaba, mora biti v skladu s predpisi, ki veljajo v Vaši državi.

ZIDNA MONTAŽA

Napravo lahko uporabljate tako, da jo pritrdite na navpični zid v ustrezni smeri in pri tem upoštevate najmanjše razdalje, navedene na sliki 3.

Napravo morate obvezno pritrditi na zid s pomočjo dobavljenega zidnega opornika (E).

Način izključitve mora biti predviden v fiksni kanalizaciji v skladu z navodili za namestitvev.

Namestitev aparata na steno: glej sliko 4a.

- Pritrdite stenski nosilec z ustreznimi vijaki in čepki v smeri, ki jo označuje puščica.
- Vstavite zgornji jeziček stenskega nosilca v ročaj za prenašanje aparata in zapnite spodnji jeziček stenskega nosilca v aparat

Snemanje aparata s stene: glej sliko 4b.

- Pridržite aparat in pritisnite na spodnji jeziček stenskega nosilca.
- Sprostite spodnji del aparata.
- Dvignite in snemite aparat z zgornjega jezička.

V primeru pregrevanja varnostni sklopka prekine delovanje naprave, po ohlajenju pa le-to ponovno priključi. V kolikor se takšna motnja ustali oz. celo pojača, toplotna varovalka izključi celotno napravo.

DELOVANJE

Pred vsako uporabo preverite celotno stanje naprave.

Prepričajte se:

- ali je upoštevan položaj naprave, opisan v tem navodilu za uporabo.
- ali so popolnoma proste rešetke za vhod in izhod zraka.
- ali je naprava postavljena na ravno in stabilno površino.

MODEL SO6215 :

Gumb 1: Stikalo za izbiro načinov delovanja:

- 0 : Položaj za izklop
- ☼ : Položaj za hladno prezračevanje
- : Položaj »Silence«, 1200 W prezračevanje, regulacija
- : Položaj 2400 W prezračevanje, regulacija

Kontrolna lučka 2: Kontrolna lučka se prižge takoj ob vklopu naprave z gumbom 1.

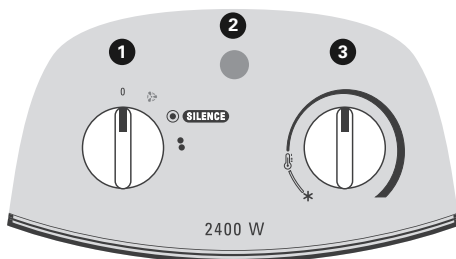

Gumb 3: Termostat (gumb 1 mora biti v položaju ● ali ●●).

- Regulacijo temperature lahko izberete po želji tako, da obrnete stikalo (3).
- **Položaj - temperatura nad 0°C *** : To položaj vam omogoči avtomatično nastavitve temperature nad 0°C v sobi z normalno toploto izolajlo, katere dimenzije odgovarjajo zmogljivosti vaše naprave.

MODEL SO6225 :

Ob vklopu napajanja (priključitev na omrežno napajanje) je naprava v načinu za »IZKLOP«, gumb 1 je prižgan. Ob vsakem pritisku na komandne gumba odda naprava zvok bip.

Gumb 1 »STAND-BY«: Izklop naprave (Cikel ohlajanja v trajanju nekaj sekund se izvede avtomatsko pred vsakim izklopom; med tem ciklom gumb utripa)

Gumb 2 »COOL«: Položaj za hladno prezračevanje.

Gumb 3 »SILENCE«: Položaj »Silence«, 1200 W prezračevanje, regulacija.

Gumb 4 »MAX«: Položaj 2400 W prezračevanje, regulacija.

- Gumb 5 »AUTO BOOST«:** Način avtomatskega delovanja
- 10 minut: 2400 W prezračevanje brez regulacije
 - 20 minut: 1200 W prezračevanje z regulacijo (glede na položaj gumba 6)
 - Avtomatski izklop po teh 30 minutah delovanja.

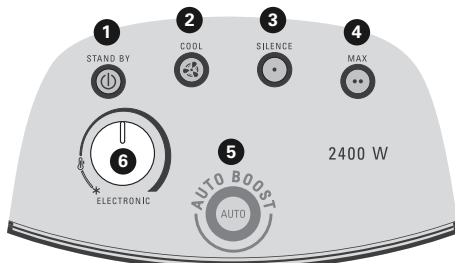

Gumb 6: Termostat (pri funkcijah SILENCE, MAX in AUTO-BOOST).

- Regulacijo temperature lahko izberete po želji tako, da obrnete stikalo (6).
- **Položaj - temperatura nad 0°C *** : To položaj vam omogoči avtomatično nastavitve temperature nad 0°C v sobi z normalno toplono izolacijo, katere dimenzije odgovarjajo zmogljivosti vaše naprave.

VZDRŽEVANJE NAPRAVE

- Pred vsakim vzdrževalnim postopkom morate napravo obvezno izključiti z omrežnega napajanja in pustiti, da se popolnoma ohladi.
- Ne čistite je z grobimi ali korozivnimi sredstvi.
- Očistite jo z rahlo navlaženo krpo.
- Rešetke za vhod in izhod zraka očistite vsaj enkrat na leto (po potrebi s sesalnikom).

POSPRAVLJANJE

- Preden aparat pospravite, se mora dobro ohladiti.
- Pri pospravljanju aparata kabel lahko navijete.
- V času, ko naprave ne upravlja ne uporabljate jo spravite na suho mesto.

PROBLEMI IN MONTNJE

- Naprave nikoli ne odpirajte sami. Napačno ali nestrokovno popravljena naprava lahko ogroža zdravje in varnost uporabnika.
- Ne uporabljajte naprave in se obrnite na pooblaščen servisni center:
 - v primeru padca naprave na tla,
 - če ne deluje pravilno.
- Preden boste poklicali strokovno servisno delavnico (glej seznam naše servisne mreže) preverite:
 - Ali je naprava v normalnem funkcijskem položaju.
 - Ali so mrežice za dovod in odvod zraka čiste.

SODELUJMO PRI PRIZADEVANJIH ZA ZAŠČITO OKOLJA!

Vaša naprava vsebuje številne vredne materiale, ki se lahko reciklirajo.

Zato jo odnesite na zbirno mesto, če ga ni pa v pooblaščen servisni center, kjer jo bodo ustrezno predelali.

Od osnovne je važnosti pažljivo pročitati ovo uputstvo i slijediti naredne preporuke:

- U cilju vaše sigurnosti, ovaj aparat je načinjen u skladu s važećim normama i propisima (Direktiva o najnižem naponu, elektromagnetnoj kompatibilnosti, okolišu...).
- Ovaj aparat nije predviđen za upotrebu od strane osoba (uključujući tu i djecu) čije su fizičke, čulne ili mentalne sposobnosti smanjene, niti od strane osoba bez iskustva i poznavanja, osim ako se one ne mogu okoristiti, putem osobe zadužene za svoju sigurnost, nadzorom ili prethodnim instrukcijama vezanim za upotrebu ovog aparata. Djecu treba nadzirati tako da se ni u kom slučaju ne igraju s aparatom.
- Ne postavljajte aparat direktno ispod zidne električne utičnice.
- Aparat treba biti postavljen na takav način da se utikaču i utičnici za struju može pristupiti.
- Ne koristite u industrijskoj sredini niti na mjestima gdje postoji opasnost od korozije, prašine ili eksplozije.
- Ne koristite aparat u blizini predmeta i proizvoda koji su lako zapaljivi (zavjese, aerosoli, razrjeđivači, itd....),
- Vaš aparat je namijenjen samo za upotrebu u domaćinstvu. On se ne može koristiti u profesionalne svrhe.
- Ne uvodite nikakve predmete u unutrašnjost aparata (npr. igle...)
- Ako je priključni kabl oštećen, njega mora zamijeniti proizvođač, njegov post-prodajni servis ili osoba sličnih kvalifikacija, u cilju izbjegavanja svake eventualne opasnosti.
- Vaš aparat mora se postaviti tako da njegove prekidače i druge komandne uređaje ne može dohvatiti neko ko se nalazi u kadi ili pod tušem.
- Provjerite da li napon i jačina vaše električne instalacije odgovaraju onima naznačenim na aparatu. Svaka greška kod priključivanja može izazvati nepovratna oštećenja koja nisu obuhvaćena garancijom.
- Vaš aparat može raditi sa utičnicom za struju bez uzemljenja. To je aparat klase II (dvostruka električna izolacija) 
- Razmotajte cijeli kabl prije svake upotrebe.
- Ne uranjajte aparat niti ga stavljajte pod vodu, čak ni pri čišćenju.
- Ne povlačite kabl za napajanje aparata, čak ni radi isključivanja električnog utikača iz zidne utičnice.
- Ne dotičite aparat vlažnim rukama.
- Nemojte dopustiti da u aparat uđe voda.
- Ne koristite aparat u blizini kade, tuš-kabine, lavabo a niti bazena.
- Nikad ne koristite aparat u nagnutom niti ležećem položaju.
- U slučaju kad se ne upotrebljava: Zaustavite aparat i isključite ga iz struje.
- Budite oprezni:

Da biste izbjegli pregrijavanje, NE PREKRIVAJTE APARAT ZA ZAGRIJAVANJE



U slučaju neispravne uporabe, garancija se poništava.

UPOTREBA U KUPAONICI (zaštita od prskanja vode)

- Konstrukcija ovog aparata « IP21 » dozvoljava njegovu upotrebu u svim dijelovima kuće, uključujući i tamo gdje postoji rizik od vertikalnog prskanja vode (kuhinja, kupaonica, itd ...).
- Instalacija aparata i njegova upotreba moraju u svakom slučaju biti u skladu s propisima koji su na snazi u vašoj zemlji.

INSTALACIJA NA ZID

Ovaj aparat može se upotrebljavati fiksiran na zid, isključivo vertikalno, u ispravnom smjeru i uz poštivanje minimalnih udaljenosti prikazanih na slici 3.

Aparat se mora obavezno fiksirati na zid uz pomoć zidnog nosača (E) koji se isporučuje uz aparat.

U fiksirnim kanalima mora biti predviđeno sredstvo za isključenje u skladu sa smjernicama za instalaciju.

Montaža: vidi sl. 4a

- Fiksirajte zidni nosač E u pravcu naznačenom strjelicom, uz upotrebu odgovarajućih vijaka i koljena.
- Ubacite gornju rešetku zidnog nosača u transportnu dršku aparata i uklopite donju rešetku.

Vađenje iz rešetke: vidi sl. 4b

- Držite aparat i pritisnite na donji jezičak zidnog nosača.
- Oslobodite aparat od odozdo iz zidnog nosača.
- Odignite i oslobodite aparat iz gornje rešetke zidnog nosača.

BS

SIGURNOST

U slučaju nenormalnog pregrijavanja, automatski sigurnosni uređaj zaustavlja rad aparata, a zatim ga ponovno vraća u rad nakon hlađenja. Ako se greška ponavlja ili se pojačava, toplotni osigurač sasvim zaustavlja rad aparata: on se onda mora odnijeti u ovlašteni servisni centar.

FUNKCIONIRANJE

Prije svakog korištenja, provjerite opće stanje aparata.

I utvrdite sljedeće:

- da je položaj aparata u skladu s onim prikazanim u ovom uputstvu.
- da su rešetke za ulaz i izlaz zraka potpuno slobodne.
- da je aparat postavljen na vodoravnu i stabilnu površinu.

MODEL SO6215 :

Dugme 1 : Birač režima rada:

- 0 : Pozicija stop
-  : Pozicija hladne ventilacije
- : Pozicija « Tihi rad », 1200W ventilacija, regulacija
- : Pozicija 2400W ventilacija, regulacija

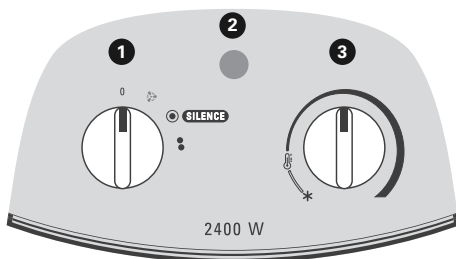

Svjetlosni signal 2 : Svjetlosni signal se pali kad se aparat stavi u rad pomoću dugmeta 1.

Dugme 3 : Termostat (dugme 1 treba biti na poziciji ● ili ●●).

- Regulacija temperature vrši se u funkciji vašeg osjećaja ugodnosti.
- Pozicija nezamrzavanja * , ta pozicija omogućava vam da automatski održavate temperaturu iznad 0°C na mjestu normalno izoliranom i čiji obim odgovara snazi koju vaš aparat može ostvariti.

MODEL SO6225 :

Kod stavljanja aparata pod napon (aparat uključen u struju putem utičnice), aparat je u režimu « STOP », osvijetljeno je dugme 1. Aparat emitira zvučni signal „bip“ kod svakog rukovanja dugmadima za komandu.

Dugme 1 « STAND-BY » : Zaustavljanje aparata (Ciklus hlađenja od nekoliko sekundi obavlja se automatski prije svakog stavljanja; tokom tog ciklusa, dugme trepće)

Dugme 2 « HLADNO » : Pozicija hladne ventilacije.

Dugme 3 « TIHI RAD » : Pozicija « Tihi rad », 1200W ventilacija, regulacija.

Dugme 4 « MAX » : Pozicija 2400W ventilacija, regulacija.

Dugme 5 « AUTO POJAČAVANJE » : Režim automatskog rada

- 10 minuta : 2400W ventilacija, bez regulacije
- 20 minuta : 1200W ventilacija, regulacija (zavisno od pozicije dugmeta 6)
- Automatsko zaustavljanje nakon tih 30 minuta rada.

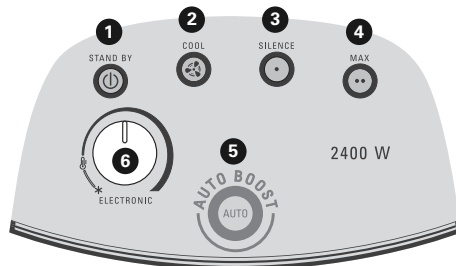

Dugme 6 : Termostat (na funkcijama TIHI RAD, MAX i AUTO-POJAČAVANJE).

- Regulacija temperature vrši se u funkciji vašeg osjećaja ugodnosti.

- Pozicija nezamrzavanja ✱, ta pozicija omogućava vam da automatski održavate temperaturu iznad 0°C na mjestu normalno izoliranom i čiji obim odgovara snazi koju vaš aparat može ostvariti.

BS

ODRŽAVANJE APARATA

- Obavezno ga se treba isključiti i ostaviti da se dobro ohladi prije svake operacije održavanja.
- Nemojte čistiti abrazivnim ili korozivnim proizvodima.
- Čistite lagano vlažnom krpicom.
- Čistite rešetke za ulaz i izlaz zraka najmanje jednom godišnje (po potrebi, uz pomoć usisivača).

SPREMANJE

- Aparat se prije spremanja mora obavezno ostaviti da se ohladi.
- Kod spremanja aparata, moguće je namotati kabl oko aparata.
- Kad aparat ne koristite, on mora biti stavljen na otvorenom i suhom mjestu.

U SLUČAJU PROBLEMA

- Nikad sami ne demontirajte aparat. Loše popravljen aparat nosi sobom rizik po onoga ko ga koristi.
- Nemojte koristiti svoj aparat i obratite se ovlaštenom servisnom centru ako:
 - je vaš aparat doživio pad,
 - ako vaš aparat ne radi normalno.
- Prije nego što se obratite ovlaštenom servisnom centru iz naše mreže, utvrdite:
 - da li je vaš aparat u normalnom položaju za rad.
 - da li su rešetke za ulaz i izlaz zraka potpuno slobodne.

UČESTVUJMO U ZAŠTITI OKOLIŠA!



❗ Vaš aparat sadrži mnoge vrijedne materije ili materije koje se mogu reciklirati.

➡ Povjerite ga punktu za prikupljanje ili ovlaštenom servisnom centru, gdje će se obaviti njegov tretman.

Najvažnije je da pažljivo pročitate ovo uputstvo i da se upoznate sa sledećim savetima:

- Radi vaše bezbednosti, ovaj uređaj je u skladu sa važećim normama i propisima (Direktive o niskom naponu, elektromagnetskoj kompatibilnosti, životnoj sredini, ...)
- Nije predviđeno da ovaj aparat koriste osobe (uključujući i decu) čije su fizičke, senzorne ili mentalne sposobnosti umanjene ili osobe koje nemaju iskustva ili ne poznaju način upotrebe, osim ako ih osoba odgovorna za njihovu bezbednost ne pazi, ili im ne daje prethodna uputstva vezana za korišćenje aparata. Potrebno je paziti da se deca ne igraju sa uređajem.
- Ne stavljajte vaš aparat odmah ispod zidne utičnice.
- Uređaj treba da se postavi tako da utikač bude dostupan.
- Nemojte ga koristiti u industrijskoj sredini, kao ni u korozivnoj, prašnjavoj ili eksplozivnoj.
- Ne koristite uređaj u blizini zapaljivih proizvoda i predmeta (zavesa, raspršivača, razređivača, itd.)
- Vaš uređaj je namenjen isključivo domaćoj upotrebi. Ne može da se koristi u profesionalne svrhe.
- Ne gurajte u njega druge predmete (npr. : igle...)
- Ako je kabl oštećen, mora da ga zameni proizvođač, njegov servis ili osoba sličnih kvalifikacija kako bi se izbegla svaka opasnost.
- Vaš uređaj treba da bude postavljen tako da prekidače ili druge delove sa komandama ne može da dosegne osoba koja je u kadi ili pod tušem.
- Proverite da li napon i snaga vaše električne instalacije odgovara naponu i snazi označenim na uređaju. Svaka načinjena greška prilikom priključivanja može prouzrokovati nepopravljiva oštećenja koja garancija ne pokriva. Vaš uređaj može da radi sa utičnicom koja nema uzemljenje. Uređaj pripada klasi II (dvostruke električne izolacije ).
- U potpunosti odmotajte kabl pre svakog korišćenja.
- Ne stavljajte uređaj u niti pod mlaz vode, čak ni radi čišćenja.
- Ne vucite kabl uređaja, čak ni da biste ga isključili iz zidne utičnice.
- Ne dirajte uređaj vlažnim rukama.
- Nikada ne dozvolite da voda proдре u uređaj.
- Ne koristite uređaj u blizini kade, tuša, lavaboa, bazena.
- Nikada ne koristite uređaj u nagnutom ili ležećem položaju.
- Kada ne koristite uređaj : Isključite ga i isključite iz utičnice.
- Pažnja :

Da bi se sprečilo pregrevavanje, NE POKRIVAJTE GREJALICU



Garancija je ništavna i nevažeća u slučaju nepravilnog korišćenja.

UPOTREBA U KUPATILU (zaštita od vode)

- Konstrukcija ovog uređaja « IP21 » omogućava da se on koristi u svim prostorijama kuće, uključujući i one u kojima postoji rizik od direktnih mlazova vode (kuhinja, kupatilo, itd.).
- Postavljanje i korišćenje uređaja moraju da budu u skladu sa važećim propisima u vašoj zemlji.

POSTAVLJANJE NA ZID

Ovaj uređaj može da se koristi fiksiran na zid jedino ako je u uspravnom položaju, u odgovarajućem smeru i ako poštuje minimalnu razdaljinu opisanu na slici 3.

Obavezno je da se uređaj fiksira za zid pomoću zidnog postolja (E) koji je priložen.

U fiksiranim kanalima mora da se obezbedi sredstvo za isključenje u skladu sa smernicama za instalaciju.

Montiranje : vidite sl. 4a

- Fiksirajte zidno postolje E prateći smer označen strelicom i koristeći odgovarajuće zavrtnje i matice.
- Uvucite gornji držač zidnog postolja u ručku za prenošenje uređaja i pričvrstite donji držač.

Skidanje : vidite sl.4b

- Pridržavajte uređaj i pritisnite donji jezičak zidnog postolja.
- Skinite uređaj sa donjeg dela zidnog postolja.
- Podignite i odvojite uređaj od gornjeg držača zidnog postolja.



BEZBEDNOST

U slučaju pregrijanosti, automatski uređaj za bezbednost prekida rad grejalice, a zatim pokreće njen rad kada se ohladi. Ako se nastavi neispravan rad uređaja ili se pogorša, termički osigurač u potpunosti prekida rad uređaja, koji se onda mora odneti u ovlašćeni servis.

RAD

Pre svake upotrebe, proverite da li je opšte stanje uređaja dobro. I uverite se:

- da je poštovan položaj uređaja opisan u ovom uputstvu.
- da su rešetke gde ulazi i izlazi vazduh potpuno slobodne.
- da je uređaj stabilan i da je postavljen na ravnu površinu.

MODEL SO6215 :

Dugme 1 : Biranje načina rada:

- 0 : Položaj za zaustavljanje
- : Položaj za hlađenje
- : Položaj « Silence » (Tihi rad), 1200W podešeno duvanje
- : Položaj 2400W podešeno duvanje

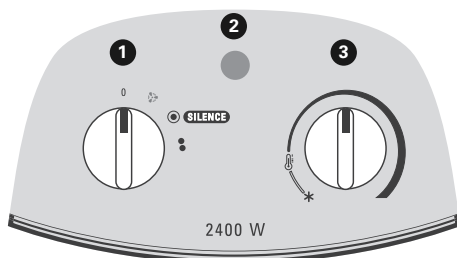

Lampica 2 : Lampica se pali čim se uređaj uključi pritiskom na dugme 1.

Dugme 3 : Termostat (dugme 1 mora da bude u položaju ● ili ●●).

- Polje podešavanja : Podešavanje temperature se vrši zavisno od vašeg ličnog osećaja udobnosti.
- Položaj protiv zamrzavanja , ovaj položaj vam omogućava da automatski održite temperaturu iznad 0°C na normalno izolovanom mestu čija veličina odgovara snazi koju ima vaš uređaj.

MODEL SO6225 :

Kada se uređaj pali pod naponom (kada je uključen u utičnicu), uređaj je u režimu « ARRÊT » (ISKLJUČENO), dugme 1 se pali.

Zvučni znak se čuje prilikom svakog rada sa komandama uređaja.

Dugme 1 « STAND-BY » : Zaustavljanje uređaja (Ciklus hlađenja od nekoliko sekundi se obavlja automatski pre svakog zaustavljanja; tokom ovog ciklusa, dugme treperi.)

Dugme 2 « COOL » : Položaj za hlađenje.

Dugme 3 « SILENCE » : Položaj « Silence » (Tihi rad), 1200W podešeno duvanje.

Dugme 4 « MAX » : Položaj 2400W podešeno duvanje.

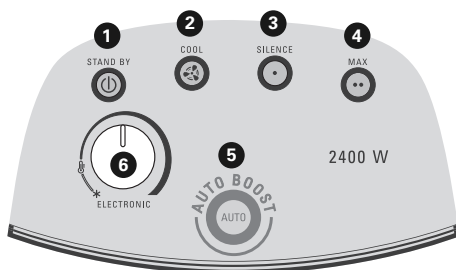

Dugme 5 « AUTO BOOST » : Režim automatskog rada

- 10 minuta : 2400W nepodešeno duvanje
- 20 minuta : 1200W podešeno duvanje (u skladu sa položajem dugmeta 6)
- Automatsko zaustavljanje nakon tih 30 minuta rada.

Dugme 6 : Termostat (na funkcijama SILENCE, MAX i AUTO-BOOST).

- Polje podešavanja : Podešavanje temperature se vrši zavisno od vašeg ličnog osećaja udobnosti.
- Položaj protiv zamrzavanja ✱ , ovaj položaj vam omogućava da automatski održite temperaturu iznad 0°C na normalno izolovanom mestu čija veličina odgovara snazi koju ima vaš uređaj.

ODRŽAVANJE UREĐAJA

- Obavezno isključite uređaj iz izvora napajanja i ostavite ga da se dobro ohladi pre bilo kakvog postupka održavanja.
- Ne čistite ga bilo kakvim abrazivnim ili korozivnim sredstvima.
- Čistite ga blago navlaženom krpom.
- Čistite rešetke za ulazak i izlazak vazduha najmanje jedanput godišnje (uz pomoć usisivača ako je potrebno).

STAVLJANJE NA MESTO

- Obavezno ostavite uređaj da se ohladi pre nego što ga stavite na mesto.
- Da biste odložili uređaj na mesto, možete obmotati kabl oko njega.
- Kada ne koristite uređaj, treba da ga odložite na mesto koje je zaštićeno od vlage.

U SLUČAJU PROBLEMA

- Nikada nemojte sami rasklapati uređaj. Loše popravljen uređaj može biti rizičan za korisnika.
- Ne koristite uređaj i kontaktirajte Ovlašćeni servis ako :
 - je vaš uređaj pao,
 - vaš uređaj ne radi normalno.
- Pre nego što kontaktirate Ovlašćeni servis u našoj mreži, proverite :
 - da li se vaš uređaj nalazi u normalnom položaju za rad,
 - da li su rešetke za ulazak i izlazak vazduha potpuno slobodne.

UČESTVUJMO U ZAŠTITI ŽIVOTNE SREDINE!

- ① Vaš uređaj sadrži brojne materijale koji se mogu preraditi ili reciklirati.
- ➡ Odnosite ga na mesto gde se prikupljaju materijali ili u ovlašćeni servis kako bi mogao da bude prerađen.

Käesolev juhend tuleb ilmingimata läbi lugeda ja pidada kinni kõigist selles sätestatud nõuetest:

- Teie turvalisuse tagamiseks vastab seade sellele kohaldatavatele normatiividele ja seadustele (Madalpingeseadmete, Elektromagnetilise Ühilduvuse ja Keskkonnakaitse kohta käivad direktiivid).
- Seadet ei tohi kasutada isikud (s.h. lapsed), kelle füüsilised ja vaimsed võimed ning meeled on piiratud või isikud, kes seda ei oska või ei tea, kuidas seade toimib, välja arvatud juhul, kui nende turvalisuse eest vastutav isik kas nende järele valvab või on nende eelnevalt seadme tööpõhimõtteid ja kasutamist selgitanud. Ka tuleb valvata selle järele, et lapsed seadmega ei mängiks.
- Ärge paigutage seadet seinale otse pistikupesa kohale.
- Seade peab olema paigaldatud selliselt, et pistik ja pistikupesa oleksid vabalt ligipääsetavad.
- Ärge kasutage seadet tootmishoones, samuti mitte söövitavas, tolmurohkes või plahvatusohtlikus keskkonnas.
- Ärge kasutage seadet kergestisüttivate esemete ja materjalide läheduses (kardinad, aerosoolid, lahusid jne.)
- Antud seade on ette nähtud ainult koduseks kasutuseks. Seda ei tohi tarvitada töövahendina.
- Ärge pange seadme sisse ühtegi eset (näiteks vardaid vms.)
- Kui toitejuhe on katki, tuleb mistahes ohuolukordade ärahoidmiseks lasta see tootjal, tema müügijärgsel teenindusel või vastavat kvalifikatsiooni omaval isikul välja vahetada.
- Seade tuleb paigaldada selliselt, et vannis või duši all viibides ei ulatuks kasutaja lülite ega muude juhtimisosa disteni.
- Kontrollige, et kasutatav võrgupinge vastaks seadmele märgitud väärtustele. Valesti vooluvõrku ühendamine võib seadme rikkuda ning sellised vigastused ei käi garantii alla.
- Võimalik on seadme kasutamine maanduseta pistikuta. Tegu on II klassi seadmega (topeltisolatsioon ).
- Kerige toitejuhe enne iga kasutamist lõpuni lahti.
- Ärge kastke seadet vette ega pange voolava vee alla, ka mitte selle puhastamiseks
- Ärge tõmmake toitejuhtmest, ka mitte pistiku eemaldamiseks seinalausa pistikupesast.
- Ärge puudutage seadet niiskete kätega
- Vältige vee sattumist seadme sisemusse.
- Ärge kasutage seadet vanni, duši, kraanikausi või basseini läheduses.
- Ärge kasutage seadet kunagi kallutatud või pikali asendis.
- Kui seadet ei kasutata... Seisake seade ja võtke see vooluvõrgust välja.
- Ettevaatust :

Ülekuumenemise vältimiseks ON KEELATUD KÜTTESEADET KINNI KATTA



Ebaõige kasutamise korral kaotab garantii kehtivuse.

KASUTAMINE VANNITOAS (kaitse veepritsmete vastu)

- Seadme ehitus (IP21) lubab selle kasutamist kõigis eluruumides, sealhulgas kohtades, kus on võimalik vertikaalselt langevate veetiljade olemasolu (köögid, vannitoad jne.).
- Igal juhul tuleb seade paigaldada ja seda kasutada kooskõlas kasutamisiirigis kehtiva seadusandlusega.

PAIGALDAMINE SEINALE

Seadme tohib kinnitada ainult vertikaalsele seinale püstiasendis ning arvestades joon.3 äratoodud miinimumkaugusi.

Seadme seinale kinnitamisel on kohustuslik kasutada komplekti kuuluvat seinalaust (E). Fikseeritud kanalite puhul tuleb paigaldusjuhiste kohaselt tagada katkestusmeetod.

Kokkupanek: vt. joon.4a

- Kinnitage seinalaus E noolega märgitud suunas ning kasutades selleks sobilikke kruvisid ja tüüpleid.
- Lükake seinalaus ülemine klamber seadme kandesanga sisse ja suruge paika alumine klamber.

Äravõtmine: vt. joon.4b

- Hoidke seadet käega kinni ning vajutage seinaaluse alumisele keelekesele.
- Vabastage seade aluse alumisest osast.
- Tõstke aluse ülemine klamber üles ja võtke seade ära.

ET

TURVALISUS

Kui seadme temperatuur tõuseb liiga kõrgele, lülitab turvaseadis selle automaatselt välja ning käivitab pärast jahutamist uuesti. Kui probleem püsib või süveneb, katkestab termokaitse alaliselt seadme töö: sellisel juhul tuleb see viia volitatud teeninduskeskusesse.

TÖÖ

Kontrollige enne iga kasutuskorda seadme korrasolekut.

Veenduge, et:

- kinni on peetud käesolevas juhendis leitudavatest nõuetest seadme paigutuse kohta.
- õhu sissevõtu- ja väljavoolurestid on täiesti vabad.
- seade seisab horisontaalsel ja kindlal pinnal.

MODEL SO6215 :

Nupp 1 : Töörežiimi valikulüliti:

- 0 : Seisab
- ☸ : Külm õhk
- : Asend „Vaikne“, 1200 W, ventilatsioon, reguleeritud
- : Asend 2400 W, ventilatsioon, reguleeritud

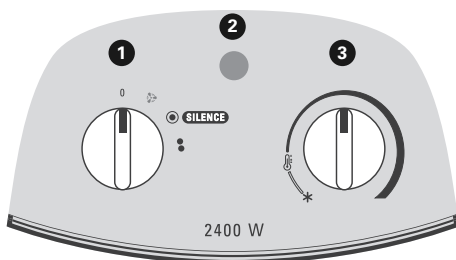

Märgutuli 2 : Märgutuli põleb, kui seade on nupu 1 abil käivitatud.

Nupp 3 : Termostaat (nupp 1 peab olema asendis ● või ●●).

- Seadistusvahemik : temperatuuri saate reguleerida vastavalt oma soovile.
- Külmutisvastane asend ✱, see asend võimaldab hoida tavaisolatsiooniga ja seadme võimsusele vastavate mõõtmetega ruumis temperatuuri automaatselt üle 0°C.

MODEL SO6225 :

Seadme vooluvõrku lülitamiseks (pistik on pistikupesasse ühendatud), on seade režiimil „SEISAB“, nupu 1 valgustus põleb. Iga kord mistahes juhtnupule vajutades kõlab helisignaali.

Nupp 1 „STAND-BY“ : Seadme väljalülitamine (Enne iga seiskamist viiakse läbi mõnesekundiline jahutussükkel; tsükli kestel nupu valgustus vilgub)

Nupp 2 „COOL“ : Külm õhk .

Nupp 3 „VAIKNE“ : Asend „Vaikne“, 1200 W, ventilatsioon, reguleeritud.

Nupp 4 „MAX“ : Asend 2400 W, ventilatsioon, reguleeritud

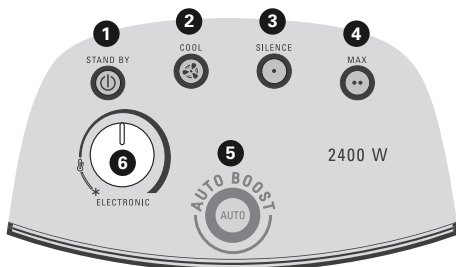

Nupp 5 „AUTO BOOST“ : Automaatrežiim:

- 10 minutit: Asend 2400 W, ventilatsioon, reguleerimata
- 20 minutit: 1200W ventilatsioon, reguleeritud (vastavalt nupu 6 asendile)
- Autostopp pärast 30 minutit kestvat tööd.

Nupp 6 : Termostaat (funktsioonide VAIKNE, MAX ja AUTO-BOOST korral).

- Seadistusvahemik : temperatuuri saate reguleerida vastavalt oma soovile.
- Külmutisvastane asend ***** , see asend võimaldab hoida tavaisolatsiooniga ja seadme võimsusele vastavate mõõtmega ruumis temperatuuri automaatselt üle 0°C..

SEADME HOOLDUS

- Seade tuleb enne iga hooldustoimingut vooluvõrgust lahti ühendada ja lasta sel maha jahtuda.
- Ärge puhastage seadet vahenditega, mis võivad selle pinda kriimustada või söövitada.
- Puhastage kergelt niiske lapiga.
- Puhastage õhu sissevõtu- ja väljavoolureste vähemalt kord aastas (kasutades selleks vajadusel tolmuimejat).

ÄRAPANEK

- Enne seadme ärapanekut tuleb sel lasta maha jahtuda.
- Seadme ärapaneukuks saab toitejuhtme selle ümber keerata.
- Juhul kui seadet ei kasutada, tuleb seda säilitada niiskuse eest kaitstud ruumis.

KUI SEADE EI TÖÖTA KORRALIKULT...

- Ärge püüdke mitte kunagi seadet ise lahti monteerida. Halvasti parandatud seade kujutab enesest kasutaja jaoks potentsiaalset ohtu.
- Ärge kasutage seadet ning võtke ühendust volitatud teeninduskeskusega juhul, kui :
 - seade on maha kukkunud,
 - seade ei tööta korralikult.
- Enne meie volitatud teeninduskeskuse poole pöördumist veenduge, et:
 - seade on harilikus tööasendis,
 - õhu sissevõtu- ja väljavoolurestid on täiesti vabad.

AITAME HOIDA LOODUSKESKKONDA!

- ① Seadme juures on kasutatud väga mitmeid ümbertöötlemist või kogumist võimaldavaid materjale.
- ➡ Viige seade kogumispunkti või viimase puudumisel volitatud teeninduskeskusesse, et oleks võimalik selle ümbertöötlemine.

Būtinai atidžiai perskaitykite šią naudojimo instrukciją ir laikykitės šių patarimų:

- Kad būtų užtikrintas Jūsų saugumas, šis aparatas atitinka taikomus standartus ir teisės aktus (žemos įtampos direktyva, elektromagnetinis suderinamumas, aplinkos apsauga).
- Šis aparatas nėra skirtas naudoti asmenims (taip pat vaikams), kurių fizinės, jutiminės arba protinės galimybės yra apribotos, taip pat asmenims, neturintiems atitinkamos patirties arba žinių, išskyrus tuos atvejus, kai už jų saugumą atsakingi asmenys užtikrina tinkamą priežiūrą arba jie iš anksto gauna šio aparato naudojimo instrukcijas. Vaikai turi būti prižiūrimi, kad jie nežaistų su aparatu.
- Nedėkite aparato tiesiai po sieniniu elektros lizdu.
- Aparatas turi būti įrengtas taip, kad būtų pasiekiamas elektros lizdas.
- Nenaudokite aparato pramoninėje aplinkoje, o taip pat dulkėtoje aplinkoje arba tokioje aplinkoje, kur yra korozijos ar sprogo rizika.
- Nenaudokite aparato arti lengvai užsidegančių daiktų ir gaminių (užuolaidų, aerozolių, skiediklių ir t.t.)
- Aparatas skirtas naudoti tik namuose. Jokiu būdu jis neturi būti naudojamas profesiniais tikslais.
- Nekiškite į aparato vidų jokių daiktų (pvz. adatų ...).
- Jei maitinimo laidas pažeistas, gamintojas, gamintojo centras, kuris yra įgaliotas atlikti priežiūrą po pardavimo, arba panašios kvalifikacijos asmuo jį turi pakeisti, kad nebūtų jokio pavojaus.
- Šis aparatas turi būti įrengtas taip, kad vonioje arba po dušu esantis asmuo negalėtų paliesti jokių jungiklių arba kitų valdymo prietaisų.
- Patikrinkite, ar Jūsų elektros tinklo įtampa sutampa su nurodytąja ant aparato. Bet kokia jungimo klaida gali sukelti nepataisomus gedimus, kuriems netaikoma garantija.
- Šis aparatas gali veikti įjungtas į elektros lizdą be sąlyčio su žeme. Tai yra II klasės aparatas (dviguba elektrinė izoliacija ).
- Kiekvieną kartą prieš naudodami aparatą visiškai išvyniokite elektros laidą.
- Nenardinkite aparato ir neikiškite po tekančiu vandeniu, netgi norėdami jį išvalyti.
- Niekada netraukite už aparato maitinimo laido, netgi norėdami ištraukti jį iš sienoje įmontuoto elektros lizdo.
- Nelieskite aparato drėgnomis rankomis.
- Niekada neleiskite, kad vanduo patektų į aparato vidų.
- Nenaudokite aparato šalia vonios, dušo, prausyklos, baseino.
- Niekada nenaudokite aparato, kai jis yra pasviręs arba paguldytas horizontaliai.
- Kai nebenaudojate aparato, išjunkite jį ir ištraukite laidą iš tinklo.
- Perspėjimas :

Kad šildymo aparatas neperkaistų, NEUŽDENKITE JO



Netinkamo naudojimo atveju garantija yra panaikinama ir nebetaikoma.

NAUDOJIMAS VONIOS KAMBARYJE (apsauga nuo vandens)

- Šio „IP21“ aparato konstrukcija suteikia galimybę jį naudoti visose namo patalpose, taip pat ir tokiose, kuriose yra vertikalaus vandens nutekėjimo rizika (virtuvė, vonios kambarys ir t. t.).
- Vis dėlto aparato įrengimas ir jo naudojimas turi atitikti Jūsų šalyje galiojančias technines normas.

PRITVIRTINIMAS PRIE SIENOS

Šis aparatas gali būti naudojamas tik pritvirtintinus jį prie vertikalią sieną tinkamoje padėtyje ir išlaikant minimalius atstumus, kurie pavaizduoti 3 paveikslėlyje.

Būtinai pritvirtinkite aparatą prie sienos pasinaudodami tvirtinimu prie sienos (E), kuris yra pridėdamas.

Remiantis įdiegimo gairėmis stacionariuose vamzdynuose turi būti numatytos atjungimo priemonės.

Surinkimas: žiūrėti 4a paveikslėlį

- Užfiksuokite tvirtinimą prie sienos E rodyklės nurodyta kryptimi, pasinaudodami pritaikytais varžtais ir kabinimo kaiščiais.
- Tvirtinimo prie sienos viršutinį kabliuką įtaisykite aparato kilnojimo rankenos viduje ir pritvirtinkite apatinį kabliuką.

Nukabinimas: žiūrėti 4b paveikslėlį

- Prilaikydami aparatą paspauskite apatinį tvirtinimo prie sienos fiksavimo liežuvių.
- Nuimkite aparatą nuo tvirtinimo prie sienos apačios.
- Pakelkite aparatą ir nukabinkite jį nuo tvirtinimo prie sienos viršutinio kabliuku.



SAUGUMAS

Jeigu aparatas neįprastai įkaista, automatinis saugumo mechanizmas nutraukia aparato veikimą ir vėl jį įjungia po to, kai aparatas atvėsta. Jeigu gedimas pasikartoja arba padidėja jo mastas, terminis saugiklis visiškai išjungia aparatą: tuomet būtina jį nugabenti į įgaliotą priežiūros centrą.

VEIKIMAS

Kiekvieną kartą prieš naudodami aparatą patikrinkite, ar jo bendra techninė būklė yra gera.

Taip pat įsitikinkite, kad :

- yra laikomasi šioje instrukcijoje aprašytų reikalavimų dėl aparato padėties.
- oro įsiurbimo ir išputimo grotelės yra visiškai atlaisvintos.
- aparatas yra ant lygaus ir tvirto horizontalaus paviršiaus.

MODEL SO6215 :

1 rankenėlė: Veikimo režimų selektorius

- 0 : Sustabdymo padėtis
- ❄️ : Šalto vėdinimo padėtis
- : „Tylos“ padėtis, 1200W, vėdinimas, užtikrinamas normalus veikimas
- : Padėtis 2400W, užtikrinamas normalus veikimas

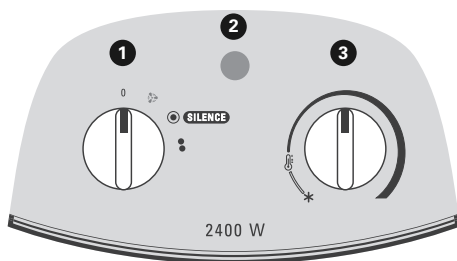

2 šviesos signalas : Šviesos signalas įsijungia, kai tik aparatas yra įjungiamas pasukus 1 rankenėlę.

3 rankenėlė : **Termostatas** (1 rankenėlė turi būti padėtyje ● arba ●●)

- Nustatymų diapazonas : Nustatykite Jums tinkamą temperatūrą.
- Padėtis „neužšalimas“ * , ši padėtis Jums leidžia automatiškai palaikyti aukštesnę nei 0°C temperatūrą normaliai izoliuotoje patalpoje, kurios plotas atitinka Jūsų aparato galingumo lygį.

MODEL SO6225 :

Įjungus aparatą į elektros tinklą (aparatas įjungtas į elektros lizdą), aparatas būna „SUSTABDYMO“ režime, būna įsijungęs 1 mygtukas.

Kiekvieną kartą, kai yra atliekami veiksmai su valdymo mygtukais, aparatas skleidžia garso signalus.

1 mygtukas „STAND-BY“: Aparato veikimo sustabdymas (Kelių sekundžių trukmės atvėsinimo ciklas automatiškai vykdomas prieš kiekvieną sustabdymą ; šio ciklo metu atitinkamas mygtukas mirks)

2 mygtukas „COOL“: Šalto vėdinimo padėtis.

3 mygtukas „SILENCE“: „Tylos“ padėtis, 1200W, vėdinimas, užtikrinamas normalus veikimas.

4 mygtukas „MAX“: Padėtis 2400W vėdinimas, užtikrinamas normalus veikimas.

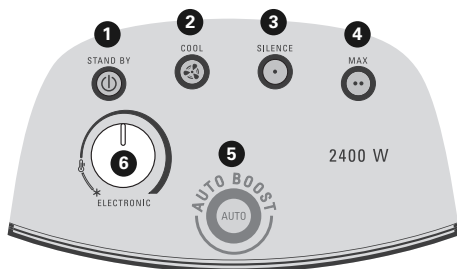

5 mygtukas „AUTO BOOST“: Automatinio veikimo režimas

- 10 minučių: 2400W, vėdinimas nereguliuojamas
- 20 minučių: 1200W, vėdinimas, užtikrinamas normalus veikimas (priklausomai nuo 6 rankenėlės padėties)
- Automatinis išjungimas po 30 minučių tokio veikimo.



6 rankenėlė : Termostatas (esant funkcijoms SILENCE, MAX ir AUTO-BOOST).

- Nustatymų diapazonas: Nustatykite Jums tinkamą temperatūrą.
- Padėtis „neužšalimas“ ✱, ši padėtis Jums leidžia automatiškai palaikyti aukštesnę nei 0°C temperatūrą normaliai izoliuotoje patalpoje, kurios plotas atitinka Jūsų aparato galingumo lygį.

APARATO PRIEŽIŪRA

- Prieš atlikdami bet kokį aparato priežiūros veiksmą būtinai išjunkite jį iš elektros tinklo ir leiskite jam visiškai atvėsti.
- Nevalykite aparato šlifuojančiomis arba koroziją skeliančiomis priemonėmis.
- Valykite šiek tiek sudrėkintu skudurėliu.
- Oro įsiurbimo ir išputimo grotelės valykite ne rečiau, kaip kartą per metus (jeigu reikia, išsiurbkite siurbliu).

SUTVARKYMAS

- Būtinai leiskite aparatui atvėsti prieš jį tvarkydami.
- Norėdami sudėti aparatą į vietą galite apvynioti elektros laidą aplink aparatą.
- Kai aparato nebenaudojate, laikykite jį nuo drėgmės apsaugotoje patalpoje.

SUTRIKUS VEIKIMUI



- Niekada patys neardykite aparato. Blogai pataisytas aparatas gali būti pavojingas naudotojui.
- Nebenaudokite aparato ir kreipkitės į įgaliotą priežiūros centrą, jeigu:
 - Jūsų aparatas nukrito,
 - Jūsų aparatas veikia netinkamai.
- Prieš kreipdamiesi į mūsų tinklo įgaliotą priežiūros centrą, įsitinkinkite:
 - kad Jūsų aparatas yra normalioje veikimo padėtyje.
 - kad oro įsiurbimo ir išputimo grotelės yra visiškai atlaisvintos.

PRISIDĖKIME PRIE APLINKOS APSAUGOS!



- ① Jūsų aparate yra daug medžiagų, kurias galima pakeisti į pirmines žaliavas arba perdirbti.
- ➡ Nuneškite jį į surinkimo punktą arba, jei jo nėra, į kitą įgaliotą priežiūros centrą, kad jis būtų perdirbtas.

Obligāti izlasiet šo pamācību un ievērojiet turpmāk minētās norādes.

- Ievērojot drošības apsvērumus, ierīce izstrādāta atbilstoši piemērojamām normām un noteikumiem (direktīvām, kas skar zemsprieguma, elektromagnētiskās saderības, vides un citus saistītus jautājumus).
- Ierīce nav paredzēta lietošanai personām (arī bērniem), kuru fiziskās vai intelektuālās spējas ir ierobežotas vai kurām trūkst pieredzes un zināšanu, izņemot gadījumus, kad ierīce tiek lietota kādas citas, par viņu drošību atbildīgas personas uzraudzībā, vai arī ievērojot šīs personas iepriekš sniegtās norādes par ierīces drošu lietošanu. Raugieties, lai ar ierīci nerotātos bērni.
- Nenovietojiet ierīci tieši zem sienā iestrādātas kontaktligzdas.
- Uzstādiet ierīci tā, lai varētu viegli piekļūt kontaktligzdai.
- Nelietojiet ierīci rūpnieciskā vidē vai apstākļos, kur tā var sarūsēt, pārklāties ar putekļiem vai viegli uzliesmot.
- Neizmantojiet to viegli uzliesmojošu objektu vai vielu tuvumā (aizkari, aerosoli, šķīdinātāji un tml.).
- Ierīce paredzēta lietošanai tikai mājās. Aizliegts to izmantot profesionālos nolūkos.
- Nelieciet ierīcē nevajadzīgus priekšmetus (piemēram, adatas).
- Ja elektrības vads ir bojāts, drošības apsvērumu dēļ lūdziet, lai to nomaina ražotāja pārstāvis, tehniskās apkopes dienesta darbinieks vai kāda cita kvalificēta persona.
- Uzstādiet ierīci rūpnieciskā vidē vai apstākļos, kur tā var sarūsēt, pārklāties ar putekļiem vai viegli uzliesmot.
- Pārlicinieties, ka elektroinstalācijas spriegums un jauda atbilst uz ierīces norādītajām. Nepareizi izvēlēts savienojums var izraisīt nenovēršamus bojājumus un anulēt garantiju.
- Ierīce darbosies arī tad, ja pieslēgsiet to kontaktligzdai bez zemējuma. Šī ir II klases iekārta (dubultā elektriskā izolācija ).
- Pirms lietošanas atritiniet vadu.
- Neiegremdējiet ierīci ūdenī un nesaslapiniet to pat tīrīšanas nolūkā.
- Nekad neraujiet elektrības vadu, arī ne tādēļ, lai atvienotu ierīci no strāvas.
- Nepieskarieties ierīcei ar mitrām rokām.
- Nepieļaujiet ūdens iekļūšanu ierīcē.
- Nelietojiet ierīci vannas, dušas kabīnes, izlietnes vai baseina tuvumā.
- Nekad nedarbiniet ierīci, ja tā novietota slīpi vai guļus.
- Ja neizmantojat ierīci, izslēdziet un atvienojiet to no strāvas.
- Brīdinājums:
nepieļaujiet ierīces pārkaršanu – NEAPSEDZIET TO! 

Nepareizas lietošanas gadījumā garantija tiek anulēta.

LIETOŠANA VANNAS ISTABĀ (aizsardzība pret ūdens iekļūšanu ierīcē)

- Ierīces IP21 uzbūve pieļauj tās izmantošanu visās telpās, arī tādās, kur pastāv vertikālas ūdens noplūdes risks (virtuve, vannas istaba u.c.).
- Ierīce jāuzstāda un jālieto saskaņā ar valstī spēkā esošajām normām.

UZSTĀDĪŠANA PIE SIENAS

Šī ierīce var darboties arī piestiprināta pie vertikālas sienas, ja vien tā ir uzstādīta pareizā stāvoklī un ir ievēroti 3. attēlā norādītie minimālie attālumi.

Lai ierīci piestiprinātu pie sienas, obligāti izmantojiet komplektā iekļauto fiksatoru (E).

Nostiprinātajos cauruļvados nepieciešams paredzēt atslēgšanas iespēju atbilstoši uzstādīšanas norādījumiem.

Uzstādīšana: skatiet 4.a attēlu.

- Uzstādiet fiksatoru E ar bultu norādītajā virzienā, izmantojot skrūves un dibeljus.
- Fiksatora augšējo izvirkājumu ievietojiet spraugā zem roktura ierīces pārnēsāšanai, pēc tam ar fiksatora apakšējo izvirkājumu nostipriniet ierīci.

Ņemšana: skatiet 4.b attēlu.

- Satveriet ierīci un piespiediet fiksatora apakšējā izvirkzuma mēlīti.
- Vispirms atbrīvojiet ierīces apakšējo daļu.
- Paceļot ņemiet to no fiksatora augšējā izvirkzuma.



DROŠĪBA

Ja ierīce ir pārāk uzkarusī, drošības mehānisms to automātiski izslēdz, bet vēlāk – kad ierīce atdzisusi – iedarbina no jauna. Ja ierīce pastāvīgi pārkarst, termiskais drošinātājs to atslēdz pavisam. Tādā gadījumā ierīce jānogādā pilnvarotā apkopes dienestā.

DARBĪBA

Pirms lietošanas vienmēr pārlicinieties, vai ierīce ir darba kārtībā.

Pārlicinieties,

- ka ierīce uzstādīta tādā pozīcijā, kā norādīts šajā pamācībā;
- ka nekas neaizklāj gaisa plūsmas paredzētās atveres;
- ka ierīce stabili novietota uz horizontālas un līdzenas virsmas.

MODEL SO6215 :

Slēdzis 1: darbības režīma atlasei

- 0 : izslēgts
- ☼ : ventilēšana ar aukstā gaisa plūsmu
- : režīms «Klusums», 1200 W, ventilēšana, regulējams
- : 2400 W režīms, ventilēšana, regulējams

Indikatorspuldzīte 2: Tā iedegas, līdzko iedarbināt ierīci ar slēdzi 1.

Slēdzis 3: termostats (slēdzim 1 jāatrodas pozīcijā ● vai ●●).

- Temperatūras amplitūda: nodrošiniet labsajūtu, pielāgojot vēlamo temperatūru.
- Izvēlieties sala režīmu ☼, lai izolētā un ierīces jaudai piemērotā telpā automātiski uzturētu temperatūru, kas zemāka par 0°C.

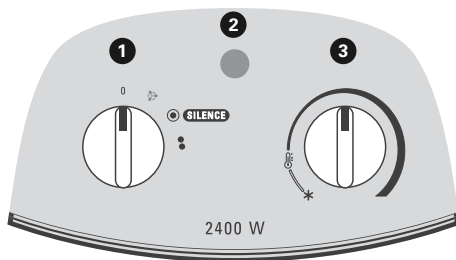

MODEL SO6225 :

Pieslēdzot ierīci pie strāvas (iespraužot kontaktdakšu kontaktslēdzī), iedegas poga 1; ierīce ir režīmā «BEZDARBĪBA». Darbinot kādu no komandpogām, ikreiz atskanēs skaņas signāls.

Poga 1 «GAIDSTĀVE»: ierīce ir bezdarbības režīmā (Pirms pārejas bezdarbības režīmā ierīce dažas sekundes tiek automātiski atdzesēta. Atdzišanas laikā poga mirgo.)

Poga 2 «VĒSS»: ventilēšana ar aukstā gaisa plūsmu

Poga 3 «KLUSUMS»: režīms «Klusums», 1200 W, ventilēšana, regulējams.

Poga 4 «MAKSIMĀLS»: 2400 W režīms, ventilēšana, regulējams.

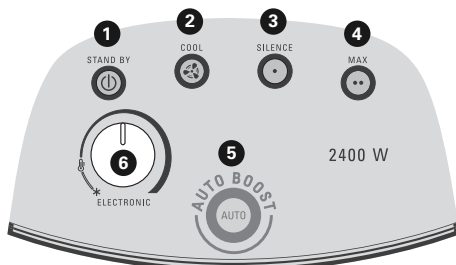

Poga 5 «AUTOMĀTISKS»: AUTOMĀTISKĀS DARBĪBAS REŽĪMS

- 10 minūtes: 2400 W, ventilēšana, neregulējams
- 20 minūtes: 1200 W, ventilēšana, regulējams (atkarībā no slēdža 6 pozīcijas)
- Automātiska apstāšanās pēc 30 minūtēm.



Slēdzis 6: termostats (ar režīmiem KLUSUMS, MAKSIMĀLS un AUTOMĀTISKS)

- Temperatūras amplitūda: nodrošiniet labsajūtu, pielāgojot vēlamo temperatūru.
- Izvēlieties sala režīmu , lai izolētā un ierīces jaudai piemērotā telpā automātiski uzturētu temperatūru, kas zemāka par 0°C.

IERĪCES APKOPE

- Pirms apkopes obligāti izslēdziet ierīci un ļaujiet tai atdzist.
- Netīriet ierīci ar abrazīviem vai korozīviem līdzekļiem.
- Izmantojiet nedaudz samitrinātu lupatiņu.
- Atveres gaisa plūsmai tīriet vismaz reizi gadā (nepieciešamības gadījumā ar putekļusūcēju).

GLABĀŠANA

- Pirms novietojat ierīci glabāšanai, ļaujiet tai atdzist.
- Elektriķis vadu var aptīt ap ierīci.
- Ja nelietojat ierīci, novietojiet to glabāšanai sausā vietā.

PROBLĒMU GADĪJUMĀ

- Nekad nemēģiniet paši izjaukt ierīci. Nekvalitatīvi salabota ierīce var apdraudēt tās lietotāja veselību.
- Neizmantojiet ierīci un sazinieties ar pilnvaroto apkopes dienestu šādos gadījumos:
 - ja ierīce nokritusi;
 - ja tās darbībā pamanāt traucējumus.
- Pirms sazināties ar pilnvaroto apkopes dienestu, pārbaudiet, vai:
 - ierīce patiešām nav darba kārtībā,
 - nekas neaizklāj gaisa plūsmai paredzētās atveres.



SAUDZĒSIM APKĀRTĒJO VIDĪ!



 Ierīce izgatavota no vairākiem atkārtoti lietojamiem vai otrreiz pārstrādājamiem materiāliem.

 Nogādājiet ierīci savākšanas punktā vai, ja tāda nav, pilnvarotajā apkopes dienestā, kur tiks veikta tās apstrāde.

請仔細閱讀說明書，並遵守以下使用規則：

- 為確保您的安全，該暖風機符合現行的標準和法規 (包括低壓指令、電磁兼容、環境保護等標準)
- 身體、感官或智力有障礙的成人(包括兒童)，或對該暖風機無任何操作經驗的人，請勿使用該暖風機：除非有專業人仕在場負責照顧他們的安全，並事先給他們解釋該暖風機的操作規則。同時請監督兒童，不要讓他們隨意擺弄暖風機
- 請勿將暖風機置於影響電源插座的地方
- 放置暖風機時，應檢查及保證暖風機電源插頭能順利接入插座
- 請勿在工業環境，具有腐蝕性，塵埃或爆炸性的環境使用該暖風機
- 切勿在易燃物件或產品附近使用暖風機 (如：窗簾布、煙霧劑、熔劑等)
- 該暖風機設計只為家居使用，不可作任何商業或專業用途
- 請勿將任何異物放入該暖風機內 (如：針等物體)
- 如果電線出現破壞，應當由製造商，售後服務部門或其他專業人員來更換，以避免發生事故
- 暖風機所放的位置，應確保任何人於沐浴時不會觸及到開關掣或其他裝置
- 請檢查電壓及功率與該暖風機上標示的電源相符。任何錯誤連接而導致暖風機損壞，並不包括於保養之內。
- 這是II級標準的電器，因此該暖風機使用時可不必地線接觸(即是雙重絕緣電器 )
- 每次使用時，請將電線完全展開
- 切勿浸泡暖風機於水中清洗
- 請勿拉拖暖風機或電線。切斷電源時，不要將電線從牆壁插座上拉扯下來
- 在接觸該暖風機前，請保持雙手乾爽
- 切勿讓水或液體流入暖風機內
- 切勿在浴缸、洗手盆或游泳池旁使用暖風機
- 切勿將暖風機斜放或臥放使用
- 如果不使用該暖風機時，請熄掉開關掣並且拔掉電線
- 注意：為避免過熱的危險，請勿將物件遮掩著暖風機 

如未有遵守說明書使用暖風機而導致損壞，不予保養維修

浴室內使用(防止濺濕)

- 該暖風機備有IP21設計，可在家中任何房間使用
- 使用及安裝該暖風機的零件或電線均須符合國家安全規定

掛牆安裝

- 該暖風機只可以安裝於垂直的牆身上，方向必須正確並保持最小距離(如圖 3所示)
- 必須使用附送的掛勾將暖風機掛上
- 固定電路必須裝配絕緣裝置才符合安裝指引的規定。

安裝：見圖 4a

- 請依照箭咀方向，使用相應的螺絲及膠栓把掛勾裝上牆身支撐
- 於機身手柄位置裝上掛勾，並將下掛勾夾在暖風機上

拆卸：見圖 4b

- 扶緊機身，並按下下掛勾
- 先從機身底部移出
- 再將整部暖風機托起，除上下掛勾

安全

• 當暖風機不正常地發熱，內置安全裝置會馬上把電器關閉；並等待電器降溫後再自動重新啟動。如果此不正常發熱的現象持續或變差時，內置熱熔保險絲會完全關閉電器；請立即將該暖風機送到維修中心檢查

每次使用前，請確保暖風機處於正常狀態：

- 該暖風機的位置符合本說明書的規定
- 該暖風機之進出氣口沒有被堵塞
- 該暖風機放於水平且穩定位置

型號SO6215

旋鈕鍵 1: 功能選擇

- 0 : 關機
- ↻ : 涼風功能
- : 靜音設定(1200瓦熱力調節)
- : 2400瓦熱力調節

按鍵 2: 開關指示燈

- 當開啟暖風機後，開關指示燈會亮起

旋鈕鍵 3: 可調節恆溫器 (旋鈕鍵 1 必須處於 ● 或 ●● 位置)

- 根據個人舒適程度去調節溫度
- 防霜設定 * : 此功能可令容積與該暖風機電力相應的一般隔熱房間之溫度保持於攝氏0度以上。

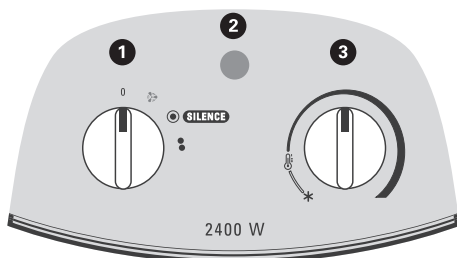

型號SO6225

• 當開啟暖風機時 (即連接到電源)，暖風機會處於“停止”模式，按鈕 1 會亮起。每當按動操控板面時，都會發出提示音。

• **按鈕 1 (STAND-BY):** 關機 (每次關機前，自動冷卻功能會持續數秒。在此期間，按鍵會閃爍)

• **按鈕 2 (COOL):** 涼風模式

• **按鈕 3 (SILENCE):** 靜音設定(1200瓦熱力調節)

• **按鈕 4 (MAX):** 最高(2400瓦熱力調節)

• **按鈕 5 (AUTO BOOST):** 自動操作模式

- 10分鐘: 2400瓦, 熱力不可調節
- 20分鐘: 1200瓦, 熱力可以調節 (視乎旋鈕6的設定)
- 操作30分鐘後, 自動停止模式啟動

• **旋鈕鍵 6 (ELECTRONIC):** 可調節恆溫器 (用於靜音設定, 最高設定和自動操作模式)

- 根據個人舒適程度調節溫度
- 防霜設定 * - 此功能可令容積與該暖風機電力相應的一般隔熱房間之溫度保持於攝氏0度以上。

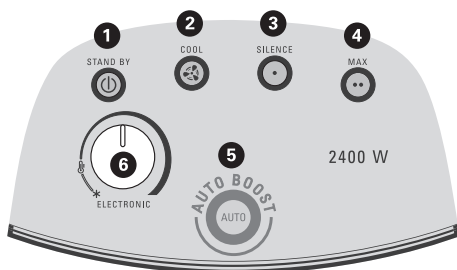

清理保養

- 在清潔暖風機前，必須先拔去電源插頭待機身降溫
- 切勿使用含磨蝕的清潔產品
- 使用微濕的布擦淨暖風機
- 我們建議每年至少一次進出氣口 (有需要時可使用吸塵機清理)

清理保養

- 在清潔暖風機前，必須先拔去電源插頭待機身降溫
- 切勿使用含磨蝕的清潔產品
- 使用微濕的布擦淨暖風機
- 我們建議每年至少一次進出氣口 (有需要時可使用吸塵機清理)

存放

- 緊記要待暖風機完全冷卻後才可收起
- 電線必須完整地捲起
- 不使用時，可將暖風機存放在陰涼地方

遇到故障

- 切勿自行拆除暖風機。不合規格的修理會對使用者造成危險。
- 若遇到以下情況發生，請即時停止使用暖風機，並與售後服務部門聯絡：
 - 該暖風機曾經跌落
 - 該暖風機操作不正常
- 與售後服務部門聯絡前，請事先檢查：
 - 暖風機已經調較至正常模式
 - 進出氣口沒有異物堵塞

環境保護



① 該暖風機含可循環再造的物料。

➡ 請棄置於收集箱。

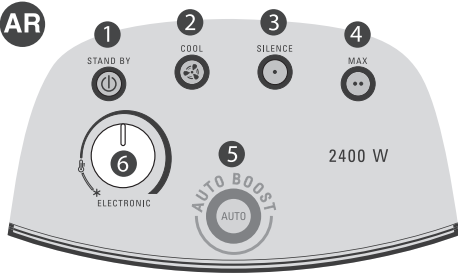

الزر 1 "Stand by" : يوقف المنتج عن التشغيل (دورة تبريدية لبدضع ثوان تُجرى أوتوماتيكياً في كل مرة يطفأ فيها المنتج؛ وخلال هذه الدورة، يومض الزر).

الزر 2 "COOL" : موقع التهوية الباردة.

الزر 3 "SILENCE" : موقع "SILENCE"، ١٢٠٠ واط تهوية وتعديل.

الزر 4 "MAX" : موقع ٢٤٠٠ واط تهوية وتعديل.

الزر 5 "AUTO BOOST" : وضعية العمليات الأوتوماتيكية.

- ١٠ دقائق ٢٤٠٠ واط، تهوية غير مُنظّمة.

- ٢٠ دقيقة ١٢٠٠ واط، تهوية وتنظيم (حسب موقع الزر رقم 6)

- توقف أوتوماتيكي بعد ٣٠ دقيقة من بدء التشغيل.

الزر 6 : تيرموستات (على وظائف "SILENCE"، "MAX" و "AUTO BOOST").

- تعديل وضبط الحرارة حسب راحتك

- ضبط البرودة : يُتيح لك هذا الضبط التحكم بدرجة الحرارة أوتوماتيكياً فوق درجة التجمّد (الصفّر) في غرفة مغلقة بشكل عادي، والتي يتناسب حجمها مع قوة المنتج لديك.

العناية بالمنتج

- يجب فصل المنتج عن التيار وتركه ليبرد قبل إجراء أي عمل يختص به.
- لا ينظف المنتج بأي نوع من أنواع المواد الحارقة أو الكاشطة.
- يمكن تنظيفه بواسطة قطعة قماش رطبة.
- تُنظّف شبكات مخارج ومدخل الهواء مرة واحدة في السنة (بواسطة مكنسه كهربائية إذا اقتضى الأمر).

التخزين

- من الضروري جداً أن تُترك الوحدة لتبرد تماماً قبل تخزينها.
- يمكن أن يلف السلك الكهربائي عند التخزين.
- عندما لا يكون المنتج قيد الإستعمال، يُخزّن في مكان جاف.

في حال حدوث مشكلة

- لا تحاول فك المنتج بنفسك. فالتصليح الخاطيء قد يؤدي الى حدوث أخطار لا تُحمد عقباهها.
- توقف عن استعمال المنتج، واتصل بمركز خدمة مُعتمد في حال :-
- إذا سقط المنتج أرضاً.
- إذا لم يعد المنتج يعمل بشكل صحيح.
- قبل الإتصال بمركز خدمة مُعتمد (مرفق قائمة بأسماء المراكز) ، يرجى التأكد مما يلي :-
- أن المنتج قد ضُبط على وضعية التشغيل العادي؛
- أن شبكات مخارج ومدخل الهواء نظيفة تماماً .

حماية البيئة أولاً !

- يحتوي هذا المنتج على مواد ذات قيمة صناعية ، ويمكن إعادة استعمالها أو معالجتها.
- يرجى ايداع المنتج لدى الجهات المحلية المُختصة بمعالجة المهملات.



للتثبيت على الحائط : انظر الشكل 4a.

- تُثَبَّتِ الحاملات على الحائط بواسطة البراغي المرفقة و بحسب اتجاه السهم المبيّن.
- يتم إدخال العلاقة العلوية من الحاملة في المنتج ، وتُشَبِك العلاقة السفلية على المنتج.

لتنزيل ونزع الوحدة : انظر الشكل 4b.

- تُمَسِك الوحدة بإحكام وقوة ، وتُدْفَع الى الأسفل على العلاقة السفلية من الحائط.
- تُسحب الوحدة من الناحية السفلية.
- تُرْفَع الوحدة الى الأعلى و تُفصل عن العلاقة العلوية.

من أجل السلامة

- في حال حدوث تدفئة غير طبيعية ، يقوم نظام الأمان بإيقاف الوحدة عن التشغيل، ثم يُعيد تشغيلها أوتوماتيكياً بعد أن تبرد. إذا استمرت المشكلة أو إذا تفاقمت، يقطع المُصهر التيار عن المنتج نهائياً، ويصبح من الضروري عرض المنتج على مركز خدمة مُعتمد.

التشغيل

في كل مرة قبل الإستعمال، تأكد أن المنتج في حالة جيدة.

ويرجى التأكد بشكل خاص بأن :

- مكان وجود المنتج يتقيد بالإرشادات الواردة في هذه النشرة.
- شبكات التهوية في مداخل ومخارج المنتج غير مسدودة.
- وضع المنتج على سطح افقي ثابت .

موديل : SO6215 :

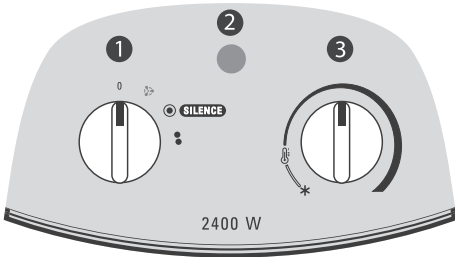

- الزر 1** : مُنتقى التشغيل :
0 : موقع التوقف عن التشغيل
 🌬️ : موقع التهوية الباردة
 ● : موقع "Silence" (هاديء)، ١٢٠٠ واط ، تهوية وتعديل
 ●● : موقع ٢٤٠٠ واط ، تهوية وتعديل

المؤشّر الضوئي ٢ : يُضاء المؤشّر الضوئي عندما يبدأ المنتج بالعمل بواسطة المفتاح 1.

الزر ٣ : الترموستات (يجب أن يكون مؤشّر المفتاح على الموقع ● أو الموقع ●●)

- تعديل وضبط الحرارة ، حسب ما تراه مناسباً.
- ضبط البرودة : يُتيح لك ضبط درجة الحرارة أوتوماتيكياً فوق درجة التجمد (الاصفر) في غرفة مغلقة بشكل عادي، والتي يتناسب حجمها مع قوة المنتج لديك.

موديل : SO6225 :

عندما يتم تشغيل المنتج (أثناء توصيل المنتج بالتيار الكهربائي)، يكون المنتج في حالة توقف "STOP" ومؤشّر المفتاح مُضاء على الموقع 1.

يصدر عن المنتج صوت تنبيه (بيب) في كل مرة يتحرك فيها مؤشّر المفتاح.

- يرجى قراءة الإرشادات التالية والإحتفاظ بها في مكان آمن.
- من أجل سلامتك ، يخضع هذا المنتج للمعايير والقوانين السارية المفعول (قانون التيار المنخفض، قانون التوافقية الكهرومغناطيسية، قوانين البيئة ، الخ...)
- لم يعد هذا المنتج للإستعمال بواسطة أشخاص (بمن فيهم الأطفال) ممن لا يتمتعون بالقدرة الجسدية، أو بالإمكانات العقلية، أو إذا كانوا يعانون من القصور أو النقص في الخبرة أو المعرفة، ما لم يكونوا تحت رعاية شخص لديه المعرفة التامة و الدراية في استعمال هذا المنتج. لا تترك المنتج في متناول الأطفال.
- لا تضع المنتج مباشرة تحت مقبس كهربائي.
- يجب وضع المنتج في مكان قريب من المقبس الكهربائي.
- لا تستعمل المنتج في الأماكن الصناعية أو الأماكن الكثيفة الغبار. أو في الأماكن المعرضة للحريق.
- لا تُشغل المنتج بالقرب من المواد السريعة الإشتعال (مثل الستائر، وغيرها..)
- صُمم هذا المنتج للإستعمال المنزلي فقط ، وليس لأي استعمال إحترافي أو تجاري.
- لا تُدخل أي شيء في المنتج (مثلاً: دبابيس ...)
- إذا تعرّض السلك الكهربائي للتلف ، يجب استبداله بواسطة المُصنِّع ، أو بواسطة مركز الخدمة المُعتمد ، أو بواسطة شخص مؤهل فنياً للقيام بهذا العمل تجنباً لأية أخطار.
- يجب تركيب هذا المنتج في مكان يصعب معه لمس مفاتيح التشغيل بواسطة أي شخص في مكان الإستحمام.
- تأكد أن توتر شبكة الكهرباء عندك يتناسب مع ما هو مبين في المنتج . أي خطأ في التركيب ينتج عنه أية أعطال في المنتج ، لن تكون الشركة المُصنِّعة مسؤولة عنه ، وبالتالي تسقط الضمانة عن المنتج.
- يمكن توصيل هذا المنتج بمقبس كهربائي غير مؤرّض. فهو منتج من الدرجة الثانية (توصيل كهربائي مزدوج □).
- مدد السلك الكهربائي لآخره في كل مرة يتم فيها تشغيل المنتج.
- لا تغمر المنتج بالماء، ولا تضعه تحت مياه جارئة، حتى ولو كنت بصدد تنظيفه.
- لا تفصل المنتج عن التيار الكهربائي بشدّ السلك.
- لا تلمس المنتج بيدتين مبتلتين بالماء.
- لا تسمح بدخول الماء الى قلب المنتج.
- لا تستعمل هذا المنتج بالقرب من الحمامات، أماكن الإغتسال، المغاسل، أو بُرك السباحة.
- لا تستعمل المنتج مائلاً على جنبه.
- في حال عدم استعمال المنتج : أوقفه عن التشغيل ، وافصله عن التيار الكهربائي.
- **تحذير :** لكي تتجنبَ خطر السخونة المفرطة، لا تضع الحاجيات من أي نوع كانت على سطح المُنتج.
- تسقط الضمانة عن المنتج في حال عدم التقيد بالتعليمات المرفقة. 

الإستعمال في الحمام (حماية من رذاذ الماء)

- صُمِّمت هذه الوحدة (IP21) بحيث يمكن استعمالها في أي غرفة من عُرف المنزل، بما في ذلك الأماكن المُعرضة لرذاذ الماء النازل من الأعلى (مطبخ، حمام، وغيرها..).
- ومع ذلك، فإن جميع التركيبات والتوصيلات الكهربائية لهذه الوحدة واسلوب استعمالها، يجب أن يخضع لجميع معايير السلامة السارية المفعول في البلد الذي انت فيه.

التركيب في الحائط

يمكن استعمال هذا المنتج إذا تُبَّت على الحائط بشكل عمودي، وبالوضع الصحيح ، بحيث يتم التقيد بالمسافة الموصوفة في الشكل ٣.

من الضروري جداً ، في حال تثبيت المنتج ، استعمال قاعدة الحمل (E) المرفقة .
يجب توفير وسيلة للفصل ضمن التوصيلات الثابتة وفقاً لمتطلبات التركيب.

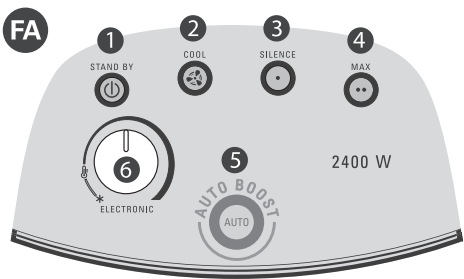

دکمه 1 "Stand by" : با خاموش کردن دستگاه (یک چرخه خنک سازی برای چند ثانیه بطور اتوماتیک کار میکند قبل از آنکه دستگاه خاموش شود؛ در طول این چرخه، دکمه چشمک میزند)

دکمه 2 "COOL" : وضعیت تهویه سرد.

دکمه 3 "SILENCE" : وضعیت "SILENCE"، 1200 وات، تهویه و تنظیم شده.

دکمه 4 "MAX" : وضعیت 2400±۰.۰ وات، تهویه و تنظیم شده.

دکمه 5 "AUTO BOOST" : وضعیت عملکرد اتوماتیک.

– 10 دقیقه: 2400 وات تهویه شده بدون کنترل

– 20 دقیقه: 1200 وات تهویه و تنظیم شده (منوط به وضعیت دکمه 6)

– پس از 30 دقیقه کار بطور اتوماتیک متوقف میشود.

دکمه 6 : ترموستات (در عملکرد های "SILENCE"، "MAX" و "AUTO BOOST").

– حرارت را به میل خود تنظیم نمائید.

– تنظیم بدون برفک: در این وضعیت میتوان؛د بطور اتوماتیک حرارت بیش از 0°C را در یک اتاق عایق دار نرمال نگهدارید که حجم آن مشابه قدرت دستگاه شماست.

مراقبت از دستگاه شما

- این دستگاه باید قبل از اجرای هر عملکردی خاموش و سرد شود.
- از تمیز کردن با مواد ساینده و فاسد کننده خودداری کنید.
- با پارچه مرطوب تمیز کنید.
- ورودی و خروجی هوا را حداقل سالی یکبار تمیز کنید (با جاروبرقی در صورت لزوم)

انبار

- سرد شدن دستگاه قبل از کنار گذاشتن آن بسیار مهم است.
- سیم برق میتواند دوبار پیچیده شود.
- دستگاه را هنگام استفاده نکردن در محل خشک انبار کنید.

در صورت بروز مشکل

- خودتان از پیاده کردن قطعات مونتاژ اکیدا اجتناب کنید. یک دستگاه با تعمیر نامرغوب، برای کاربر خطرناک خواهد بود.
- از استفاده از دستگاه خودداری نموده و با مرکز خدمات مجاز تماس حاصل فرمائید در صورتیکه:
 - دستگاه سقوط کرده است
 - بدروستی کار نمیکند
- قبل از تماس با یکی از مراکز خرید مجاز (بشرح لیست) ، از موارد ذیل مطمئن شوید:
 - دستگاه در وضعیت عملکرد عادی تنظیم شده باشد؛
 - دریچه ورودی و خروجی هوا کاملا تمیز باشد.

حفاظت از محیط زیست در درجه اول!

- دستگاه شما حاوی مواد با ارزشی است که قابل ترمیم شدن یا بازیافت میباشد.
- آنها را در محل مخصوص جمع آوری مواد زائد قرار دهید.



ابزار برای نصب روی دیوار: به تصویر 4a رجوع شود.

- طاقچه را با پیچها و دوشاخه های مناسب در جهت پیکانها وصل نمایید.
- قلاب بالائی طاقچه را در دستگیره حمل دستگاه و قلاب پائینی طاقچه را روی دستگاه قرار دهید.

برداشتن دستگاه: به تصویر 4b رجوع شود.

- دستگاه را محکم گرفته و بسمت زبانه پائین طاقچه فشار دهید.
- دستگاه را از قسمت پائین به بیرون بکشید.
- دستگاه را بالا گرفته و از گیره بالا جدا کنید.

ایمنی

- در صورت گرم شدن بیش از حد و غیرعادی، یک وسیله ایمنی، دستگاه را بسته و بطور اتوماتیک مجدداً کار دستگاه را شروع میکند. در صورت ادامه مشکل یا بدتر شدن وضعیت، یک فیوز حرارتی دستگاه را می بندد که پس از آن دستگاه لازم است که دستگاه به مرکز خدمات مجاز برده شود.

عملکرد

هر بار قبل از استفاده، از صحت دستگاه مطمئن شوید.
مخصوصاً بررسی کنید که:

- وضعیت دستگاه طبق شرح دستورالعملها رعایت میشود.
- دریچه های ورودی و خروجی به هیچ وجه مسدود نمیباشد.
- دستگاه روی سطح افقی و صاف قرار دارد.

مدل : SO6215 :

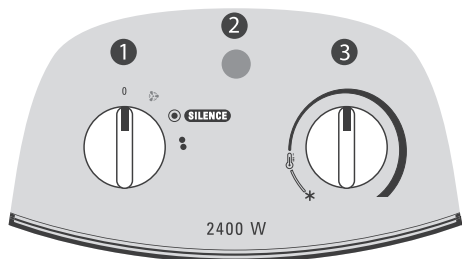

دکمه 1 : انتخابگر وضعیت عملکرد :

0 : وضعیت خاموش

☁ : وضعیت تهویه سرد

● : وضعیت "Silence" (هادی)، 1200 وات تهویه و تنظیم شده

●● : وضعیت 2400 وات، تهویه و تنظیم شده

لامپ سیگنال ۲ : هنگام کار دستگاه با دکمه 1، لامپ سیگنال روشن است.

دکمه 3: ترموستات (دکمه ۱ باید در وضعیت ● یا ●● باشد)

- تنظیم حرارت: حرارت را به میل خود تنظیم کنید.

- تنظیم بدون براف: در این وضعیت میتوانید بطور اتوماتیک حرارت بیش از 0°C را در یک اتاق عایق دار نرمال نگهدارید که حجم آن مشابه قدرت دستگاه شماست.

مدل : SO6225 :

با روشن کردن دستگاه (اتصال دستگاه به خط اصلی برق)، دستگاه در وضعیت "STOP" بوده و دکمه ۱ روشن است.
با هر بار حرکت دکمه های کنترل، دستگاه بوق میزند.

- لطفاً دستورالعملها را با دقت مطالعه و در مکان امن نگهداری کنید.
- برای حفظ ایمنی شما، این محصول مطابق با استانداردها و مقررات قابل اجرا قابل (ولتاژ پائین، تطابق الکترومغناطیسی، رهنمودهای محیط زیست و غیره) عمل میکند.
- این وسیله برای استفاده افرادی (شامل کودکان) با توانایی کم جسمانی، حسی و روانی یا نداشتن تجربه و دانش کافی طراحی نشده است، مگر آنکه کاربرد آن با نظارت و آموزش فرد مسئول ایمنی آنان انجام گیرد. با نظارت بر کودکان، از بازی نکردن آنها با دستگاه مطمئن شوید.
- از قرار گرفتن دستگاه در زیر پریش دیواری اجتناب کنید.
- دستگاه باید نصب شده تا پریش در دسترس باشد.
- از کاربرد دستگاه در محیط های صنعتی، فاسد کننده فلزات، گرد و خاک یا قابل احتراق خودداری کنید.
- از استفاده از دستگاه در نزدیکی اشیاء قابل اشتعال یا محصولاتی نظیر پرده، مواد تعلیق مایعات، حلال اجتناب کنید.
- این دستگاه صرفاً برای مصارف خانگی ساخته شده است. از هر گونه استفاده حرفه ای خودداری کنید.
- از وارد کردن هرگونه شی نظیر سوزن بداخل دستگاه خودداری کنید.
- اگر سیم برق دستگاه دچار خرابی شده، برای جلوگیری از بروز خطر، حتماً تولید کننده، مرکز خدمات پس از فروش یا فرد واجد شرایط باید مبادرت به تعویض آن نماید.
- وسیله شما باید نصب شده تا از امکان لمس سوئیچ و سایر قسمتها هنگام حمام کردن خودداری شود.
- از مطابقت ولتاژ و توان دستگاه الکتریکی با مقادیر مندرج روی دستگاه مطمئن شوید. هرگونه اتصال نادرست میتواند موجب آسیب جبران ناپذیری شود که فاقد ضمانت است.
- دستگاه شما قابل کار با پریش زمینی است. این وسیله یک دستگاه با عایق سازی الکتریکی (مضاعف میباشد □).
- سیم برق را هر بار قبل از استفاده کاملاً باز نمائید.
- از فروردین دستگاه در آب یا قرار دادن در زیر آب حتی بهنگام تمیز کردن خودداری کنید.
- از کشیدن سیم برق دستگاه برای خارج کردن از پریش دیوار خودداری کنید.
- از دست زدن به دستگاه با دستان خیس اجتناب کنید.
- از سرایت آب به درون دستگاه خودداری کنید.
- از استفاده از دستگاه در نزدیکی حمام، دوش حمام، دستشوئی یا استخر شنا خودداری نمائید.
- از کاربرد دستگاه به شکل کج یا مسطح اجتناب کنید.
- در صورت استفاده نکردن از دستگاه: دستگاه را خاموش نموده و از برق خارج کنید.

• اخطار:

برای اجتناب از گرم شدن بیش از حد، از پوشاندن دستگاه گرمایش خودداری کنید.



در صورت عدم استفاده از دستورالعملهای دستگاه، ضمانت باطل خواهد شد.

استفاده در حمام (جلوگیری از ترشح آب)

- دستگاه (IP21) بطور خاصی طراحی شده است تا در هر اتاقی در خانه شما قابل استفاده باشد، شامل جاهائی که خطر ترشح آب از بالا در آن وجود دارد، مانند آشپزخانه، حمام و غیره.
- اگرچه نصب سیستم الکتریکی در اتاق، نصب هر دستگاه و روش استفاده از آن باید با استانداردهای ایمنی رایج در کشور شما سازگاری داشته باشد.

نصب دیواری

این دستگاه فقط با نصب در دیوار عمودی، در جهت راست و حداقل فواصل برطبق تصویر 3 قابل استفاده میباشد. لازم است که دستگاه با استفاده از پایه دیواری (E) نصب گردد. وسیله قطع اتصال باید طبق دستورالعملهای نصب در سیمکشی ثابت تعبیه شود.