

DESCRIPTION GENERALE

1. Fer à coiffer
2. Embout isolant
3. Levier de pince
4. Pied
5. Interrupteur marche/arrêt (0-1)
6. Sortie de cordon rotative
7. Cordon d'alimentation

CONSEILS DE SECURITE

- Pour votre sécurité, cet appareil est conforme aux normes et réglementations applicables (Directives Basse Tension, Compatibilité Electromagnétique, Environnement...).
- Les accessoires de l'appareil deviennent très chauds pendant l'utilisation. Evitez le contact avec la peau. Assurez-vous que le cordon d'alimentation ne soit jamais en contact avec les parties chaudes de l'appareil.
- Vérifiez que la tension de votre installation électrique correspond à celle de votre appareil. Toute erreur de branchement peut causer des dommages irréversibles non couverts par la garantie.

• Pour une protection supplémentaire, l'installation d'un dispositif à courant résiduel (RCD) ayant un courant de fonctionnement résiduel nominal n'excédant pas 30 mA est recommandée dans le circuit électrique alimentant la salle de bain. Demandez conseil à l'installateur.

• L'installation de l'appareil et son utilisation doit toutefois être conforme aux normes en vigueur dans votre pays.

• **AVERTISSEMENT:** Le symbole de la baignoire barrée (ISO 7010-P026 (2011-05)) présent sur l'appareil signifie qu'il ne faut pas utiliser cet appareil à proximité d'une baignoire, d'une douche, d'un lavabo ou de tout autre récipient contenant de l'eau. 

• Cet appareil peut être utilisé par des enfants âgés de 8 ans et plus et des personnes ayant des capacités physiques, sensorielles ou mentales réduites ou un manque d'expérience et de connaissances, s'ils ont reçu un encadrement ou des instructions concernant l'utilisation de l'appareil en toute sécurité et comprennent les risques encourus. Les enfants ne doivent pas jouer avec l'appareil. Les enfants ne doivent ni nettoyer l'appareil ni s'occuper de son entretien sans surveillance. Il convient de surveiller les enfants pour s'assurer qu'ils ne jouent pas avec l'appareil.

• Si le câble d'alimentation est endommagé, il doit être remplacé par le fabricant, son service après-vente ou des personnes de qualification similaire afin d'éviter un danger.

- N'utilisez pas votre appareil et contactez un Centre Service Agréé si : votre appareil est tombé, s'il ne fonctionne pas normalement.
- L'appareil doit être débranché : avant le nettoyage et l'entretien, en cas d'anomalie de fonctionnement, dès que vous avez terminé de l'utiliser.
- Ne pas utiliser si le cordon est endommagé.
- Ne pas immerger ni passer sous l'eau, même pour le nettoyage.
- Ne pas tenir avec les mains humides.
- Ne pas tenir par le boîtier qui est chaud, mais par la poignée.
- Ne pas débrancher en tirant sur le cordon, mais en tirant par la prise.
- Ne pas utiliser de prolongateur électrique.
- Ne pas nettoyer avec des produits abrasifs ou corrosifs.
- Ne pas utiliser par température inférieure à 0 °C et supérieure à 35 °C.



GARANTIE :

Votre appareil est destiné à un usage domestique seulement.

Il ne peut être utilisé à des fins professionnelles.

La garantie devient nulle et invalide en cas d'utilisation incorrecte.

PARTICIPONS À LA PROTECTION DE L'ENVIRONNEMENT!

-  Votre appareil contient de nombreux matériaux valorisables ou recyclables.
-  Confiez celui-ci dans un point de collecte ou à défaut dans un centre service agréé pour que son traitement soit effectué.

Ces instructions sont également disponibles sur notre site Internet www.calor.fr

Lees voor ieder gebruik de gebruiksaanwijzing
en de veiligheidsvoorschriften aandachtig door.

ALGEMENE BESCHRIJVING

1. Klem
2. Cool tip
3. Klem opener
4. Standaard
5. Aan/uit-schakelaar
6. Draaisnoeruitgang
7. Voedingskabel

VEILIGHEID

- Voor uw veiligheid beantwoordt dit apparaat aan de toepasselijke normen en regelgevingen (Richtlijnen Laagspanning, Elektromagnetische Compatibiliteit, Milieu...).
- De accessoires van het apparaat worden tijdens het gebruik zeer heet. Vermijd contact met de ogen. Zorg dat het netsnoer nooit in contact komt met de hete delen van het apparaat.
- Controleer of de spanning van uw elektriciteitsinstallatie overeenkomt met die van het apparaat. Een verkeerde aansluiting kan onherstelbare schade veroorzaken die niet door de garantie gedekt wordt.

• Voor extra bescherming wordt aanbevolen om een aardlekschakelaar te installeren met een differentiaalstroom van maximaal 30 mA in het elektrische circuit van de badkamer. Vraag de installateur voor meer advies.

• De installatie van het apparaat en het gebruik moeten echter beantwoorden aan de in uw land geldende normen.

• **WAARSCHUWING:** Het doorgeschilderde badkuipsymbool (ISO 7010-P026 (2011-05)) op het apparaat betekent dat dit apparaat niet in de buurt van badkuipen, douches, wasbakken of ander water bevattende reservoirs gebruikt mag worden. 

calor®

selon modèle • afhankelijk van model • je nach modell • بسته به مدل

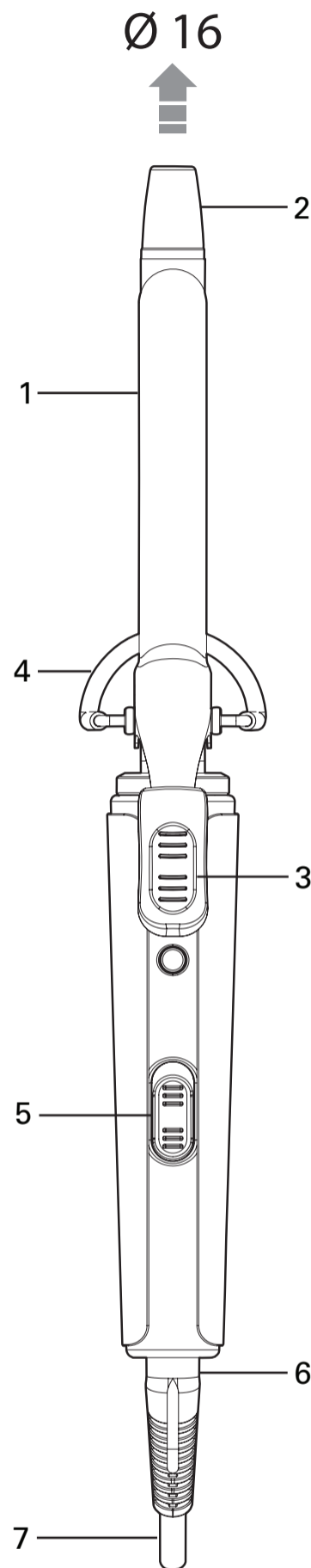

CURLING TONG 16 mm

www.calor.fr

SERVICE APRES-VENTE / CONSUMENTENSERVICE

FRANCE
• Des Centres-Service Agréés par Calor assurent notre service après-vente. Ils sont à votre disposition pour toute intervention sur nos produits sous garantie et hors garantie, la vente de nos accessoires et pièces détachées.
Pour connaître la liste de ces Centres-Service ou pour tout autre renseignement, vous pouvez nous contacter :
Service Consommateurs : CALOR S.A.
BP 15
69131 ECULLY Cedex
N°Azur 0 974 508 168
Internet : www.calor.fr

Si vous ne pouvez pas acquérir les accessoires dont vous avez besoin dans votre point de vente habituel, vous pouvez, depuis la France, passer commande par minitel.

BELGIQUE /BELGIË
• Des Centres-Service Agréés par CALOR assurent notre service après-vente. Ils sont à votre disposition pour toute intervention sur nos produits sous garantie et hors garantie, la vente de nos accessoires et pièces détachées. Pour connaître la liste de ces Centres-Service ou pour tout autre renseignement, vous pouvez nous contacter :
• CALOR beschikt naast onze eigen consumentenservice (zie onderstaand adres), over regionale erkende service-centra die u een goede service garanderen. Zij staan tot uw beschikking voor elke vorm van service, zowel binnen als buiten de garantietermijn van het apparaat. Tevens kunt u bij deze service-centra terecht voor accessoires en onderdelen van onze producten.
Om de lijst met service-adressen te ontvangen of voor elke andere informatie, kunt u rechtstreeks contact met ons opnemen :
• Für unseren Kundendienst sind die von CALOR zugelassenen Servicezentren zuständig. Sie übernehmen Reparaturen aller Art an unseren Produkten, die unter Garantie stehen sowie an solchen, deren Garantie abgelaufen ist und vertreiben unsere Zubehör- und Ersatzteile. Die Liste dieser Servicezentren sowie sonstige Auskünfte erhalten Sie beim Verbraucherdienst:

SERVICE CONSOMMATEURS / CONSUMENTENSERVICE

BELGIË
GROUPE SEB BELGIUM
Avenue de l'Espérance
6220 Fleurus
Tel: 0032 070 / 233 159

NEDERLAND
GROUPE SEB NEDERLAND BV
E-mail : cons.serv@nl.groupeseb.com
Internet : www.tefal.nl
Zie voor adres servicelijst in de verpakking

CERTIFICAT DE GARANTIE / GARANTIEBEWIJS

FRANCE
En plus de la garantie légale qui découle des articles 1641 et suivants du Code Civil, due en tout état de cause sur des défauts et vices cachés de l'appareil, Calor assure une garantie contractuelle de 1 an à partir de la date d'achat, sauf législation spécifique à votre pays. Cette garantie (pièces et main d'œuvre) ne couvre pas les bris par chute et choc, les détériorations provoquées par un emploi anormal, les erreurs de branchement, le non-respect des conditions d'utilisation prescrites dans la notice d'emploi ou les réparations ou vérifications effectuées par des personnes non qualifiées par Calor.
Pour être valable, ce bon de garantie doit être :
1- certifié par le vendeur (date et cachet) 2- joint à l'appareil en cas de réparation sous garantie

BELGIQUE /BELGIË
Calor garandeert dit apparaat tegen alle fouten en verborgen gebreken gedurende 1 jaar na datum van aankoop, uitgezonderd eventuele specifieke wetgeving in uw land. Deze garantie (onderdelen en arbeidsloon) dekt niet de breuk door val of schok, beschadigingen veroorzaakt door abnormaal gebruik, vergissingen bij de elektrische aansluitingen, het niet-naleven van de gebruiksvoorwaarden voorgeschreven in de gebruiksaanwijzing en de herstellingen of het nazicht uitgevoerd door andere personen dan deze erkend door Calor.
Om geldig te zijn, moet dit garantiebewijs :
1- Voor waar verklaard worden door de verkoper (datum en stempel).
2- Bij het apparaat gevoegd worden in geval van herstelling onder waarborg.
Die Garantie van Calor tegen Schäden und versteckte Mängel für dieses Gerät gilt, wenn in Ihrem Land keine anders lautenden gesetzlichen Bestimmungen existieren, 1 Jahr nach dem Kaufdatum. Diese Garantie (Ersatzteile und Arbeit) greift nicht bei Beschädigungen durch Herunterfallen und Stöße sowie für Schäden, die durch unsachgemäßen Gebrauch, falschen Anschluss oder die Nichtbeachtung der in der Gebrauchsanweisung beschriebenen Nutzungsbedingungen sowie durch nicht von Calor qualifizierten Personen ausgeführte Reparaturen und Überprüfungen verursacht wurden.
Dieser Garantieschein ist nur gültig, wenn er:
1- vom Verkäufer bestätigt ist (Kaufdatum und Stempel)
2- bei Reparaturen unter Garantie dem Gerät beigelegt wird.

• Dit apparaat mag gebruikt worden door kinderen vanaf 8 jaar, personen met verminderde fysieke, mentale of zintuiglijke capaciteiten en personen die weinig ervaring of kennis hebben op voorwaarde dat ze onder de supervisie staan van een persoon die verantwoordelijk is voor hen of ze genoeg richtlij-nen gekregen hebben om het apparaat veilig te kunnen hanteren en de ge-varen kennen. Kinderen mogen niet met dit apparaat spelen. Schoonmaak- en onderhoudswerkzaamheden mogen nooit door kinderen zonder toezicht uitgevoerd worden.



• Indien het netsnoer beschadigd is, moet het vervangen worden door de fabrikant, diens servicedienst of een persoon met een gelijkwaardige kwalificatie, om gevaarlijke situaties te voorkomen.

- Gebruik het apparaat niet meer en neem contact op met een erkende Servicedienst indien:
 - het apparaat gevallen is
 - het niet meer normaal werkt.
- De stekker moet uit het stopcontact gehaald worden:
 - vóór het reinigen en onderhoud van het apparaat
 - bij storingen tijdens het gebruik
 - zodra u het apparaat niet meer gebruikt.
- Niet gebruiken wanneer het netsnoer beschadigd is.
- Niet in water onderdompelen of onder de kraan houden, ook niet voor het reinigen.
- Niet vasthouden met vochtige handen.
- Niet bij het kastje vasthouden wanneer dit heet is, maar aan de handgreep.
- De stekker niet uit het stopcontact halen door aan het snoer te trekken, maar alleen via de stekker.
- Geen verlengsnoer gebruiken.
- Niet reinigen met schurende of corrosieve middelen.
- Niet gebruiken bij temperaturen onder 0 °C en boven 35 °C.

GARANTIE:

Dit apparaat is alleen bestemd voor huishoudelijk gebruik. Het kan niet voor bedrijfsmatige doeleinden gebruikt worden. De garantie is niet geldig in geval van een oneigenlijk gebruik.

WEES VRIENDELIJK VOOR HET MILIEU!

-  Uw apparaat bevat veel materialen die hergebruikt of gerecycleerd kunnen worden.
-  Breng het naar een hiervoor bedoeld verzamelpunt of een erkende servicedienst voor verwerking hiervan.

Deze voorschriften kunt u nalezen op onze website www.calor.fr

DE	Vor Gebrauch Sicherheitsvorschriften durchlesen
-----------	---

ALLGEMEINE BESCHREIBUNG

- Lockenschere
- Isolierstück
- Lockenscherenhebel
- Standfuss
- Ein-/Aus-Schalter
- Drehbarer Kabelausgang
- Netzanschlusskabel

SICHERHEITSHINWEISE

- Lesen Sie die Gebrauchsanleitung sorgfältig vor der ersten Inbetriebnahme ihres Gerätesdurch. Eine unsachgemäße Bedienung entbindet den Hersteller von jeglicher Haftung. Um Ihre Sicherheit zu gewährleisten, entspricht dieses Gerät den gültigen Normen und Bestimmungen (Niederspannung, elektromagnetische Verträglichkeit, Umwelt...).
- Die Zubehörteile dieses Gerätes werden während des Betriebs sehr heiß. Vermeiden Sie es, sie mit der Haut in Kontakt zu bringen. Versichern Sie sich, dass das Stromkabel nicht mit den heißen Teilen des Geräts in Kontakt gerät.
- Überprüfen Sie, dass die Betriebsspannung Ihres Geräts mit der Spannung Ihrer Elektroinstallation übereinstimmt. Ein fehlerhafter Anschluss kann irreparable Schäden hervorrufen, die nicht von der Garantie abgedeckt sind.

• Zum zusätzlichen Schutz sollte das Gerät an den Stromkreis des Badezimmers mit einer Fehlerstrom-Schutzeinrichtung für Wechselstrom mit 30 mA Nennfehlerstrom angeschlossen werden. Lassen Sie sich von Ihrem Elektroinstallateur beraten.

- Die Installation des Geräts muss den in Ihrem Land gültigen Normen entsprechen.

• **WARNHINWEIS:** Das Symbol der durchgestrichenen Badewanne (ISO  7010-P026 (2011-05) auf dem Gerät weist darauf hin, dass dieses Gerät nicht in der Nähe von Badewannen, Duschen, Waschbecken oder ande-ren Gefäßen, die Wasser enthalten, benutzt werden darf.

• Das Gerät darf von Kindern ab 8 Jahren und Personen, deren körperliche oder geistige Unversehrtheit oder deren Wahrnehmungsfähigkeit eingeschränkt ist, oder Personen mit mangelnden Kenntnissen und Erfahrungen benutzt werden, sofern sie beaufsichtigt werden oder eine Einweisung in den sicheren Gebrauch des Geräts erhalten haben und die damit verbundenen Risiken verstehen. Kindern sollte das Spielen mit dem Gerät untersagt werden. Kinder dürfen das Gerät ohne Aufsicht nicht reinigen oder warten.



• Wenn das Stromkabel beschädigt ist, darf es, um jedwede Gefahr zu vermei-den, nur vom Hersteller, dem Kundendienst oder ähnlich qualifizierten Personen ausgetauscht werden.

- Benutzen Sie das Gerät nicht und treten Sie mit einem zugelassenen Kundendienstcenter in Kontakt, wenn: das Gerät zu Boden gefallen ist und nicht richtig funktioniert.
- Das Gerät muss ausgesteckt werden: vor Reinigung und Wartung, bei Funktionsstörungen und sofort nach dem Gebrauch. Lassen Sie das Kabel niemals herunter hängen, oder in die Nähe von, oder in Berührung mit einer Wärmequelle oder einer scharfen Kante kommen.
- Wenn das Stromkabel beschädigt ist, darf das Gerät nicht benutzt werden.
- Nicht ins Wasser tauchen und nicht unter fließendes Wasser halten, auch nicht zur Reinigung.
- Fassen Sie das Gerät nicht mit feuchten Händen an oder wenn Sie barfuss sind.
- Fassen Sie das Gerät nicht am Gehäuse an, das heiß ist, sondern an den Griffen.
- Stecken Sie das Gerät nicht durch Ziehen am Stromkabel aus, sondern ziehen Sie den Stecker aus der Steckdose.
- Benutzen Sie kein Verlängerungskabel.
- Reinigen Sie das Gerät nicht mit scheuernden oder ätzenden Produkten.
- Betreiben Sie das Gerät nicht bei Temperaturen unter 0 °C oder über 35 °C. Legen Sie das Gerät nicht ab solange es eingeschaltet ist. Das Ansauggitter darf niemals abgedeckt werden. Reinigen Sie von Zeit zu Zeit das Ansauggitter um ein

überhitzen des Gerätes zu vermeiden. Verwenden Sie nur original Zubehör. Das Gerät nie unbeaufsichtigt betreiben.

GARANTIE: Jeder Eingriff, außer der im Haushalt üblichen Reinigung und Pflege durch den Kunden, muss durch den Kundendienst erfolgen. Dieses Gerät ist ausschließlich für den Hausgebrauch bestimmt. Es darf nicht für gewerbliche Zwecke eingesetzt werden. Bei unsachgemäßer Benutzung erlischt die Garantie.

TUN SIE ETWAS FÜR DEN UMWELTSCHUTZ!!

-  Ihr Gerät enthält zahlreiche wieder verwertbare oder recyclebare Materialien.
-  Bringen Sie das Gerät zur Entsorgung zu einer Sammelstelle oder zu einem zugelassenen Kundendienstcenter Ihrer Stadt oder Gemeinde.

Diese Sicherheitshinweise sind auch auf unserer Website www.calor.fr verfügbar.

AR	اقرأ بعناية دليل الاستعمال وتعليمات السلامة قبل كل استخدام.
-----------	---

وصف عام

- مكواة للشعر
- قضيب عازل
- رافعة الملقط
- مسند
- مفتاح التشغيل/الإيقاف (0-1)
- مخرج الكابل الدوّار
- كابل التغذية الكهربائية

نصائح للسلامة

- خطر الإصابة بالحروق. يُرجى الحفاظ على الجهاز بعيدًا عن متناول الأطفال الصغار ، خاصة أثناء الاستخدام والتبريد.
- عندما يكون الجهاز موصولًا بالتيار الكهربائي، لا تتركه دون مراقبة أبدًا.
- ضع الجهاز دائمًا على الحاملة، إن وجدت ، على سطح مستوي ومُستقر ومقاوم للحرارة.

• للحصول على وقاية إضافية، يُنصح بتركيب جهاز قاطع للتيار المتبقي (RCD) يتوفر على تيار تشغيل متبقي اسمي لا يتجاوز 30 mA في الدارة الكهربائية التي تغذي غرفة الحمام. استشر فني التركيب.

•**تحذير:** رمز حوض الاستحمام المشطوب (ISO 7010-P026 (2011-05) الموجود على الجهاز يعني أنه لا يجوز استخدام الجهاز بالقرب من أحواض الاستحمام (البانيو)، أو مرشات الاغتسال (الدُش)، أو الأحواض، أو الآنية الأخرى التي تحتوي على الماء.

• عندما يُستعمل الجهاز في غرفة حمام، افصله بعد الاستعمال، لأن الاقتراب من الماء يُشكّل خطرا حتى لو كان الجهاز مُطفاً.

• إذا كان كابل التغذية متضررا، فيجب استبداله من قبل الشركة المُصنّعة أو خدمة ما بعد البيع التابعة لها أو من قبل شخص مماثل لتجنّب الخطر.

- من أجل سلامتك، هذا الجهاز يمثل للمعايير والأنظمة المُنطبقة (توجيهات الجهد المنخفض، والتوافق الاكتر ومغناطيسي،والبيئة...).
- تأكد من أن كابل التغذية الكهربائية لا يُلامس أبدا الأجزاء الساخنة للجهاز.
- تحقق من أن جهد شبكتك الكهربائية يتوافق مع جهد جهازك. قد يُسبب أي خطأ في التوصيل أضرارا لارجعة فيها لا يُغطيها الضمان.
- مع ذلك، يجب تركيب الجهاز واستخدامه مع مراعاة المعايير المُنطبقة في بلدك.
- هذا الجهاز غير مصمم للاستعمال من قبل أشخاص (بما فيهم الأطفال) ذوي قدرات بدنية أو حسية أو عقلية محدودة، أو أشخاص لا يتوفرون على التجربة أو المعرفة.إلا إذا تمت مراقبتهم أو منحهم التعليمات المسبقة ذات الصلة باستعمال الجهاز من قبل شخص مسؤول عن سلامتهم. ينبغي مراقبة الأطفال للتحقق من أنهم لا يلعبون بالجهاز.
- لا تستعمل الجهاز أو اتصل بمرکز الدعم الفني المعتمد إذا: سقط جهازك أو إذا لم يشغل بشكل طبيعي.
- يجب فصل الجهاز: قبل التنظيف والصيانة وفي حالة حدوث عطل في التشغيل، فورا بعد الانتهاء من الاستعمال.
- لا تستعمل الجهاز إذا كان الكابل متضررا.
- لا تغمر ولا تُمرّر الجهاز تحت الماء حتى خلال التنظيف.
- لا تمسك الجهاز ويداك ميللتان.
- لا تمسك الجهاز من الصندوق الساخن، ولكن أمسكه من المقبض.
- لا تفصل الجهاز عبر سحب الكابل، ولكنه افصله عبر سحب القابس.
- لا تستعمل سلك تمديد كهربائي.
- لا تنظف الجهاز بمنتجات كاشطة أو مسببة للتآكل.
- لا تستعمل الجهاز في حرارة تقل عن 0 درجة مئوية أو تتجاوز 35 درجة مئوية.

الضمان

هذا الجهاز مصمم للاستعمال المنزلي فقط.

لا يمكن استخدامه لغايات احترافية.

يصحح الضمان باطلا ولاغيا في حالة الاستعمال غير الصحيح.

لنشارك في حماية البيئة!

 يحتوي جهازك على العديد من المواد القابلة للاسترداد والتدوير.

 قم بإحالة هذا الجهاز إلى مركز تجميع أو في حالة عدم وجوده إلى مركز خدمة معتمد لتتم معالجته بشكل صحيح.

تتوفر هذه التعليمات أيضا على موقعنا الالكتروني **www.calor.fr**