

FR..... p 1-6
 NL..... p 7-12
 DE..... p 13-18
 ES..... p 19-24
 IT..... p 25-30
 PT..... p 31-36
 DA..... p 37-42
 FI..... p 43-48
 EN..... p 49-54
 SV..... p 55-60
 NO..... p 61-66
 RU..... p 67-72
 CS..... p 73-78
 HU..... p 79-84
 SK..... p 85-90
 RO..... p 91-96
 BG..... p 97-102
 HR..... p 103-108
 UK..... p 109-114

1520012647



KRUPS

GVX2



FR
NL
DE
ES
IT
PT
DA
FI
EN
SV
NO
RU
CS
HU
SK
RO
BG
HR
UK

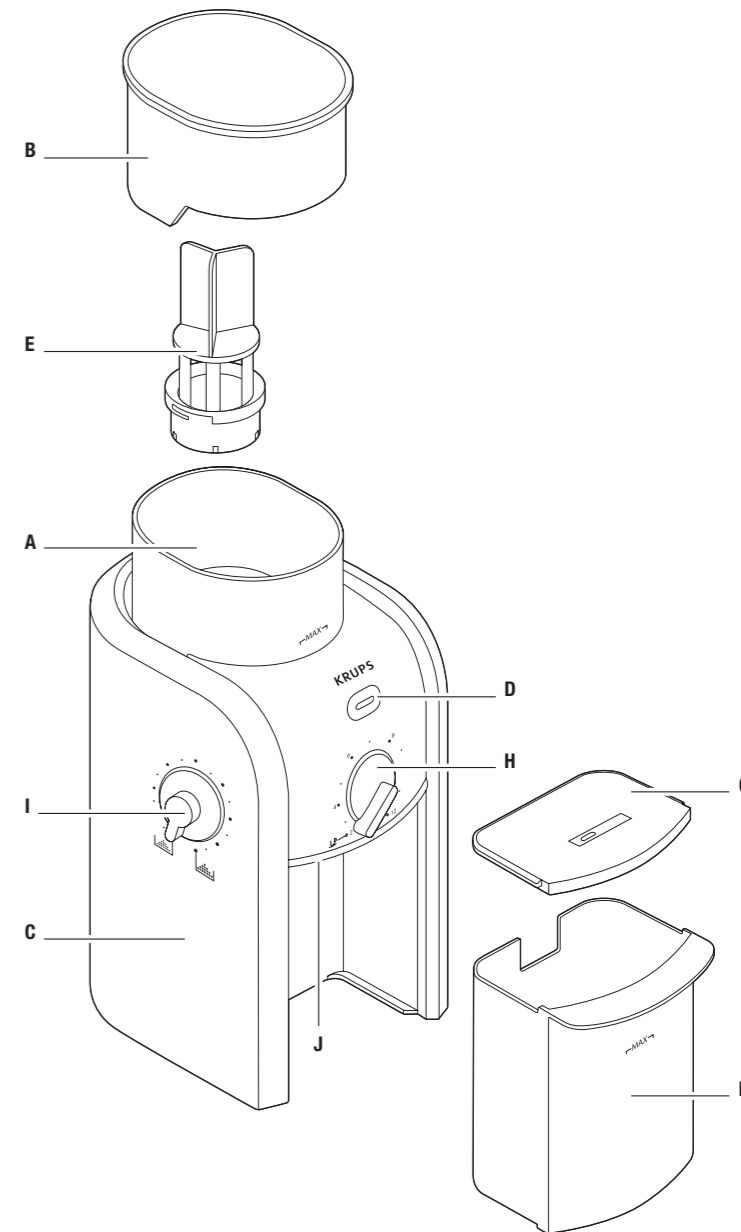

www.krups.com

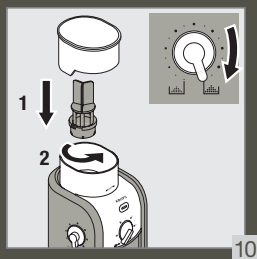
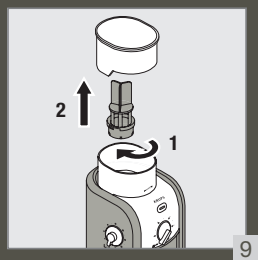
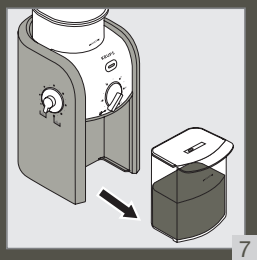
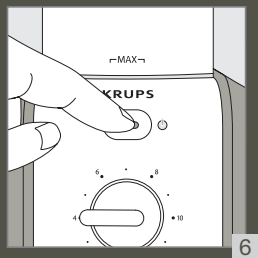
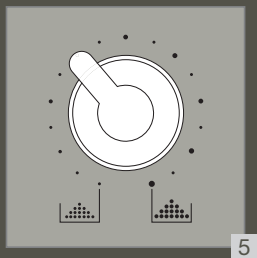
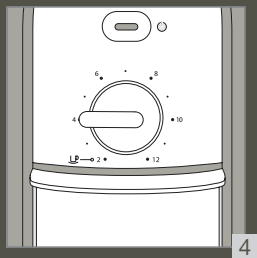
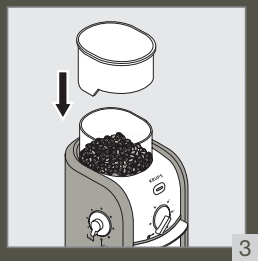
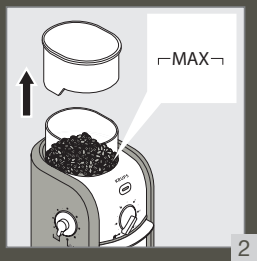
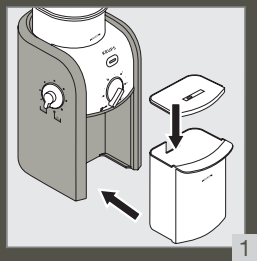

Nous vous remercions d'avoir choisi un appareil de la gamme de produits KRUPS pour la préparation des aliments.

CONSIGNES DE SÉCURITÉ

- N'utilisez pas l'appareil, s'il est tombé, s'il présente des détériorations visibles (par exemple couvercle de protection) ou anomalies de fonctionnement. Dans ce cas l'appareil doit être envoyé à un Centre Service Agréé.
- Si le câble d'alimentation est endommagé, il doit être remplacé par le fabricant, son Centre Service Agréé ou une personne de qualification similaire afin d'éviter tout danger.
- Toujours déconnecter l'appareil de l'alimentation dès que vous cessez de l'utiliser, si on le laisse sans surveillance et avant montage, démontage ou nettoyage.
- Cet appareil ne doit pas être utilisé par les enfants. Conserver l'appareil et son câble hors de portée des enfants.
- Cet appareil peut être utilisé par des personnes dont les capacités physiques, sensorielles ou mentales sont réduites ou dont l'expérience ou les connaissances ne sont pas suffisantes, à condition qu'elles bénéficient d'une surveillance ou qu'elles aient reçu des instructions quant à l'utilisation de l'appareil en toute sécurité et dans la mesure où elles en comprennent bien les dangers potentiels.

- Il convient de surveiller les enfants pour s'assurer qu'ils ne jouent pas avec l'appareil et ils ne doivent pas l'utiliser comme un jouet.
- Manipulez le couteau avec précaution, lorsque le contenant est vidé et lors du nettoyage car les lames sont très coupantes.
- Cet appareil n'est pas prévu pour être utilisé par des personnes (y compris les enfants) dont les capacités physiques, sensorielles ou mentales sont réduites, ou des personnes dénuées d'expérience ou de connaissance, sauf si elles ont pu bénéficier, par l'intermédiaire d'une personne responsable de leur sécurité, d'une surveillance ou d'instructions préalables concernant l'utilisation de l'appareil.
- Avertissement : Toute utilisation impropre peut provoquer des blessures.
- Avertissement : L'appareil ne doit pas être immergé.
- Votre appareil est destiné uniquement à un usage domestique culinaire, à l'intérieur de la maison. Il n'a pas été conçu pour être utilisé dans les cas suivants qui ne sont pas couverts par la garantie : dans des coins de cuisines réservés au personnel dans des magasins, bureaux et autres environnements professionnels, dans des fermes, par les clients des hôtels, motels et

autres environnements à caractère résidentiel, dans des environnements de type chambres d'hôtes.

DESCRIPTION

A Compartiment à grains	G Couvercle du réceptacle à mouture
B Couvercle du compartiment à grains	H Sélecteur du nombre de tasse
C Corps de l'appareil	I Sélecteur de finesse de mouture
D Interrupteur (marche-arrêt)	J Orifice de sortie de la mouture
E Meule supérieure amovible	
F Réceptacle à mouture	

A PROPOS DU CAFÉ

L'arôme du café dépend de la qualité de la mouture. En général, plus le café passe rapidement, plus la mouture doit être fine. C'est pourquoi la mouture utilisée pour une cafetière espresso est plus fine que la mouture utilisée pour une cafetière filtre.

Un café moulu trop fin destiné à une cafetière espresso donnera un café au goût amer dans une cafetière filtre. A l'inverse, l'utilisation d'une mouture plus grossière dans une cafetière espresso donnera un café sans saveur. Si vous avez choisi la mouture adaptée à votre cafetière, le simple fait d'augmenter la quantité de mouture donnera un café plus fort mais sans aucune amertume.

AVANT UNE PREMIÈRE UTILISATION

Nettoyez le réceptacle à mouture, son couvercle et le couvercle du compartiment à grains à l'eau tiède savonneuse. Nettoyez l'intérieur du compartiment à grains avec un chiffon humide. Ne placez jamais le corps de l'appareil dans l'eau ou sous l'eau courante. Séchez soigneusement l'ensemble des pièces et remettez-les en place. Le réceptacle à mouture, son couvercle et le couvercle du compartiment à grains peuvent être lavés dans le panier supérieur du lave-vaisselle.

UTILISATION DE L'APPAREIL

1. Placez le réceptacle à mouture et son couvercle dans leur emplacement. Vérifiez que l'ensemble est correctement positionné dans le corps (1).
 2. Retirez le couvercle et introduisez les grains de café dans le compartiment à grains. Ne dépassez pas le niveau «max.». Remplacez le couvercle du compartiment à grains et assurez vous qu'il est bien positionné (2-3).
 3. Réglez la quantité de mouture désirée en positionnant le sélecteur du nombre de tasses selon la quantité désirée (4).
 4. Réglez la finesse de mouture en ajustant le sélecteur sur le niveau désiré. (voir § Conseils pratiques) (5).
 5. Branchez la fiche dans une prise électrique.
 6. Appuyez sur l'interrupteur O/I pour faire fonctionner l'appareil (6).
 7. Lorsque la quantité sélectionnée est broyée, l'appareil s'arrête automatiquement.
 8. Si vous souhaitez interrompre l'appareil avant, appuyez sur l'interrupteur O/I.
 9. Otez le réceptacle à mouture, tapez légèrement sur le réceptacle puis retirez le couvercle et versez la mouture obtenue directement dans le filtre de la cafetière filtre ou à l'aide d'une cuillère doseur pour une cafetière Espresso (7).
 10. Pour obtenir une quantité supplémentaire de mouture, vous pouvez répéter un cycle de fonctionnement en appuyant de nouveau sur l'interrupteur O/I. Assurez-vous toujours préalablement que la mouture ne dépasse pas le niveau «max.» du réceptacle à mouture.
- Les réglages sélectionnés sont conservés d'une utilisation à l'autre.

Attention !

Pour que votre appareil fonctionne normalement, assurez-vous que :

- Le couvercle du compartiment à grains est correctement positionné.
- Le réceptacle à mouture et son couvercle sont correctement placés dans le corps de l'appareil.
- Conservez votre café en grains dans un récipient hermétique au réfrigérateur.

CONSEILS PRATIQUES

- Pour préserver tout l'arôme de votre café, il est recommandé de le moudre quelques instants avant de le préparer.

Conseils pour sélectionner la finesse de mouture:

- Le sélecteur de mouture vous permet d'ajuster la finesse de votre mouture selon le type de cafetière que vous utilisez et selon vos goûts personnels.
- Lors d'une première utilisation, il est conseillé de sélectionner une position intermédiaire et d'ajuster par la suite le degré de finesse selon vos goûts. Après quelques utilisations, vous trouverez la mouture idéale selon votre goût et votre cafetière.
- Ne modifiez pas le degré de finesse quand l'appareil est en cours de fonctionnement.

Conseils pour sélectionner le nombre de tasses :

- Le sélecteur du nombre de tasses permet de programmer la quantité de mouture souhaitée.
- Plus le nombre de tasses que vous sélectionnez est élevé, plus le temps de fonctionnement de l'appareil sera long.

ENTRETIEN

- Débranchez toujours votre appareil avant de le nettoyer.
- Ne placez jamais le corps, le cordon ou la prise de votre appareil dans l'eau ou sous l'eau courante.
- N'utilisez pas de détergents trop agressifs ou de tampons abrasifs pour nettoyer l'appareil.
- Nettoyez les couvercles et le réceptacle à mouture dans une eau tiède savonneuse ou placez-les dans le panier supérieur de votre lave-vaisselle.
- Pour enlever la meule supérieure, réglez le sélecteur de mouture sur la position minimum puis saisissez avec les doigts les ailettes de la meule supérieure. Tournez-la dans le sens des aiguilles d'une montre et soulevez-la verticalement pour la retirer (8-9).

- Nettoyez soigneusement l'intérieur du compartiment à grains avec un chiffon humide.
- Pour replacer la meule supérieure, placez le sélecteur de mouture sur la position maximum, positionnez la meule supérieure et tournez dans le sens opposé aux aiguilles d'une montre (10).
- Nettoyez soigneusement l'orifice de sortie de la mouture et le corps de l'appareil avec une chiffon humide.

PANNES EVENTUELLES ET SOLUTIONS POUR Y REMÉDIER

L'appareil ne fonctionne pas ou s'arrête durant le fonctionnement.	Vérifiez le branchement.
	Le couvercle du compartiment à grains n'est pas correctement positionné.
	Le réceptacle à mouture ou son couvercle sont mal positionnés ou non installés.
Le sélecteur de finesse de la mouture ne fonctionne plus.	Vérifiez si la meule supérieure est bien positionnée. (Voir le paragraphe concernant l'entretien dans la notice).

PRODUIT ÉLECTRIQUE OU ÉLECTRONIQUE EN FIN DE VIE

Votre appareil est prévu pour fonctionner durant de longues années. Toutefois, le jour où vous envisagez de le remplacer, ne le jetez pas dans votre poubelle ou dans une décharge mais apportez-le au point de collecte mis en place par votre commune (ou dans une déchetterie le cas échéant).

Hartelijk dank voor de aanschaf van een apparaat uit het assortiment KRUPS-producten voor de bereiding van voedsel.

VEILIGHEIDSADVIEZEN

- Gebruik het apparaat niet als het op de grond is gevallen en er zichtbare schade is (bijv. het beschermdeksel), of als het apparaat niet naar behoren werkt. In dit geval is het nodig om het apparaat voor reparatie naar een bevoegd servicecentrum te brengen.
- Als het snoer beschadigd is, moet het door de fabrikant, een bevoegd servicecentrum of een gelijkwaardig gekwalificeerd persoon worden vervangen om elk gevaar te voorkomen.
- Haal de stekker uit het stopcontact onmiddellijk na gebruik, als u het apparaat zonder toezicht achterlaat of wanneer u het apparaat in elkaar zet, uit elkaar haalt of reinigt.
- Dit apparaat mag niet door kinderen worden gebruikt. Houd het apparaat en het snoer buiten het bereik van kinderen.
- Dit apparaat mag worden gebruikt door personen met een gebrek aan ervaring of kennis, of personen met beperkte fysieke, visuele of mentale mogelijkheden als ze onder toezicht staan of als ze richtlijnen hebben gekregen om het apparaat veilig te kunnen hanteren en de risico's kennen.

- Houd altijd toezicht op kinderen zodat ze nooit met het apparaat spelen en het apparaat niet als speelgoed gebruiken.
- Wees voorzichtig wanneer u het mes hanteert als het reservoir leeg is en tijdens reiniging, het mes is zeer scherp.
- Dit apparaat is niet bestemd voor personen (waaronder kinderen) met beperkte fysieke, visuele of mentale mogelijkheden, of die een gebrek hebben aan ervaring en kennis, tenzij ze onder toezicht staan of aanwijzingen hebben gekregen omtrent het gebruik van het apparaat door een persoon die verantwoordelijk is voor hun veiligheid.
- Waarschuwing: Elk verkeerd gebruik kan letsel veroorzaken.
- Waarschuwing: Dompel het apparaat niet onder.
- Uw apparaat is alleen bestemd voor huishoudelijk gebruik (alleen voor gebruik binnenshuis). Het apparaat is niet ontworpen om gebruikt te worden in de volgende gevallen, die niet door de garantie worden gedekt: in keukens voor personeel in winkels, kantoren en andere werkomgevingen, door klanten in hotels, motels en andere residentiële omgevingen en in bed & breakfastst of gelijksoortige verblijfplaatsen.

BESCHRIJVING

- | | |
|---|---|
| A Reservoir voor de koffiebonen | G Deksel van het koffiemaalselbakje |
| B Deksel van het koffiebonereservoir | H Keuzeschakelaar voor het aantal kopjes |
| C Romp van het apparaat | I Keuzeschakelaar voor de fijninstelling van de koffie |
| D Aan/uit knop | J Uitlaatgaatje voor koffiemaalsel |
| E Uitneembare maalschijf | |
| F Bakje voor koffiemaalsel | |

OVER KOFFIE...

Het aroma van de koffie hangt af van de kwaliteit van het koffiemaalsel. Over het algemeen moet het koffiemaalsel fijner zijn naarmate het water er sneller doorheen loopt. Daarom moet het maalsel dat gebruikt wordt voor een espresso-apparaat fijner zijn dan voor een filterkoffiezetter. Een te fijn gemalen koffie bestemd voor een espresso-apparaat geeft een bittere smaak aan de koffie als u het in de filterkoffiezetter gebruikt. Daarentegen zal een grover koffiemaalsel in uw espresso-apparaat zorgen voor smaakloze koffie. Als u het koffiemaalsel gekozen heeft dat past bij uw koffiezetter, zal het gebruik van een grotere hoeveelheid koffiemaalsel alleen leiden tot een sterkere koffie zonder dat deze bitter wordt.

VOOR HET EERSTE GEBRUIK

Maak het bakje voor het koffiemaalsel, het deksel hiervan en het deksel van het reservoir voor de koffiebonen schoon met een sopje. Maak de binnenkant van het reservoir voor de koffiebonen met een vochtige doek schoon. Zet de romp van het apparaat nooit in water of houd het ook nooit onder de kraan. Droog alle onderdelen zorgvuldig en zet ze weer op hun plaats. Het bakje voor het koffiemaalsel, het deksel hiervan en het deksel van het reservoir voor de koffiebonen kunnen in het bovenste rek van de vaatwasmachine gestopt worden.

GEBRUIK VAN HET APPARAAT

1. Plaats het bakje voor het koffiemaalsel en het deksel hiervan op de hiervoor bestemde plaats. Controleer of het geheel op de juiste wijze in de romp van het apparaat is geplaatst (1).
 2. Verwijder het deksel en stop de koffiebonen in het koffiebonenreservoir. Let op: Het maximale niveau niet overschrijden. Plaats het deksel van het koffiebonenreservoir weer en controleer of deze goed geplaatst is (2-3).
 3. Stel de gewenste hoeveelheid koffiemaalsel in door de keuzeknop voor het aantal kopjes volgens de gewenste hoeveelheid te regelen (4).
 4. Regel de fijninstelling van het koffiemaalsel door de keuzeschakelaar op het gewenste niveau in te stellen. (zie § Praktische tips) (5)
 5. Doe de stekker in een stopcontact.
 6. Druk op de knop O/I om het apparaat in werking te zetten (6).
 7. Als de gekozen hoeveelheid koffie gemalen is, stopt het apparaat automatisch.
 8. Als u het apparaat eerder wilt onderbreken, druk dan op de knop O/I.
 9. Verwijder het bakje voor het koffiemaalsel, tik zachtjes tegen het bakje en haal het deksel vervolgens weg. Doe het verkregen koffiemaalsel meteen in het filter van de filterkoffiezetter of met behulp van een doseerlepeltje in een espresso-apparaat (7).
 10. Om een extra hoeveelheid koffiemaalsel te verkrijgen kunt u het proces herhalen door opnieuw op de knop O/I te drukken. Zorg er altijd voor dat het koffiemaalsel het maximale niveau van het koffiemaalselbakje niet overschrijdt.
- De gekozen instellingen worden bewaard tot het volgende gebruik.

Opgelet !

Om ervoor te zorgen dat uw apparaat werkt moet u nagaan of :

- Het deksel van het reservoir voor koffiebonen goed geplaatst is.
- Het koffiemaalselbakje en het deksel hiervan goed geplaatst zijn in de romp van het apparaat.

PRAKTISCHE TIPS

- Bewaar uw koffiebonen in een hermetisch afgesloten verpakking in de koelkast.
- Om het aroma van uw koffie te behouden wordt u aangeraden de koffie vlak voor de bereiding te malen.

ADVIES VOOR HET BEPALEN VAN DE FIJNSTELLING VOOR HET KOFFIEMAALSEL

- Met de keuzeknop voor de fijninstelling van het koffiemaalsel kunt u de fijninstelling van uw koffiemaalsel bepalen naargelang het soort koffiezetter dat u gebruikt en naar uw eigen smaak.
- Voor een eerste gebruik wordt u aangeraden een middenstand te kiezen en vervolgens de fijninstelling aanpast aan uw smaak. Na een aantal keren gebruik vindt u het ideale maalsel van uw smaak en voor uw koffiezetter.
- Wijzig de fijninstelling nooit wanneer het apparaat in werking is.

Advies voor het kiezen van het aantal kopjes

- Met de keuzeknop voor het aantal kopjes kunt u de gewenste hoeveelheid koffiemaalsel programmeren.
- Hoe groter het aantal kopjes is dat u kiest, des te langer is het apparaat in werking.

ONDERHOUD

- Zet uw apparaat altijd uit voordat u het schoonmaakt.
- Stop het apparaat, het snoer of de stekker nooit in water en houd deze ook niet onder de kraan.
- Gebruik niet al te agressieve schoonmaakmiddelen of schuurponsjes om het apparaat schoon te maken.
- Maak de deksels en het bakje voor het koffiemaalsel met een sopje schoon of plaats het in het bovenste rek van uw vaatwasmachine.

- Om de bovenste maalschijf te verwijderen, stelt u de keuzeknop voor de fijninstelling van het koffiemaassel in de kleinste stand en pakt u met de vingers de vleugels van de bovenste maalschijf. Draai deze in de richting van de klok en licht hem verticaal op om hem te verwijderen. (8-9)
- Maak de binnenkant van het reservoir voor koffiebonen zorgvuldig schoon met een vochtige doek.
- Om de maalschijf weer terug te plaatsen zet u de keuzeknop voor het koffiemaassel in de grootste stand, plaats de maalschijf en draai tegen de wijzers van de klok in (10).

EVENTUELE PROBLEMEN EN DE OPLOSSINGEN HIERVAN

Het apparaat werkt niet of houdt op met werken terwijl het in bedrijf is.	Controleer of de stekker in het stopcontact zit.
	De bak voor het koffiemaassel of het deksel hiervan is slecht geplaatst of niet geplaatst.
De keuzeknop voor de fijninstelling van het koffiemaassel functioneert niet meer.	Controleer of de bovenste maalschijf goed geplaatst is. (Zie de paragraaf over het onderhoud in de gebruiksaanwijzing)

EINDE VAN DE LEVENSDUUR VAN UW ELEKTRISCH OF ELEKTRONISCH APPARAAT

Uw apparaat is ontwikkeld om vele jaren mee te gaan. Als u echter op een gegeven moment besluit hem te vervangen moet u hem niet in de vuilnisbak deponeren of naar een stortplaats brengen, maar naar een door uw gemeente opgezet centraal afvalinzamelpunt brengen (of eventueel naar de container-inzamelplek).

Wir freuen uns, dass Sie ein Gerät der Marke KRUPS gewählt haben.

SICHERHEITSHINWEISE

- Benutzen Sie dieses Gerät nicht, wenn es fallen gelassen wurde und sichtbare Schäden aufweist (z. B. die Schutzplatte), oder wenn es nicht einwandfrei funktioniert. In diesem Fall muss es an ein autorisiertes Kundendienstzentrum gesandt werden.
- Beschädigte Netzkabel dürfen aus Sicherheitsgründen nur vom Hersteller, einem autorisierten Kundendienstzentrum oder einer Person mit vergleichbarer Qualifikation ausgewechselt werden.
- Ziehen Sie stets den Netzstecker des Gerätes, sobald Sie es nicht mehr benutzen, unbeaufsichtigt lassen oder wenn Sie es zusammensetzen, zerlegen oder reinigen.
- Dieses Gerät darf nicht von Kindern benutzt werden. Halten Sie das Gerät und sein Netzkabel außer Reichweite von Kindern.
- Dieses Gerät kann von Personen, denen es an Erfahrung und Kenntnis mangelt, oder Personen mit eingeschränkten körperlichen, sensorischen oder geistigen Fähigkeiten benutzt werden, wenn sie beaufsichtigt werden oder bezüglich der sicheren Verwendung des Geräts unterrichtet wurden und die Risiken genau kennen.

- Kinder sollten beaufsichtigt werden, um sicherzustellen, dass sie nicht mit dem Gerät spielen und es nicht als Spielzeug verwenden.
- Bitte handhaben Sie das Messer mit Vorsicht, wenn der Behälter leer ist und bei der Reinigung, da die Klingen sehr scharf sind.
- Dieses Gerät ist nicht dazu gedacht, von Personen (einschließlich Kindern) mit eingeschränkten körperlichen, sensorischen oder mentalen Fähigkeiten oder denen es an Erfahrung und Kenntnissen mangelt, benutzt zu werden; es sei denn, sie werden beaufsichtigt oder wurden in die Benutzung des Gerätes von einer für ihre Sicherheit verantwortlichen Person unterwiesen.
- Warnung: Jede Form von Fehlgebrauch kann zu Verletzungen führen.
- Warnung: Das Gerät darf nicht in Flüssigkeit getaucht werden.
- Ihr Gerät ist nur für den privaten Gebrauch in der Küche (nur für den Gebrauch im Haus) bestimmt. Es ist nicht dazu vorgesehen, in den folgenden Einsatzbereichen benutzt zu werden, die nicht von der Garantie abgedeckt sind: in Personalküchenbereichen in Geschäften, Büros und anderen Arbeitsumgebungen; in Bauernhöfen; die Benutzung durch Gäste in Hotels, Motels und anderen Wohnumgebungen; in Gästezimmern oder ähnlichen Unterkünften.

BESCHREIBUNG

- | | |
|---|--|
| A Kaffeebohnenbehälter | G Deckel des Kaffeemehlbehälters |
| B Deckel des Kaffeebohnenbehälters | H Wahlschalter für die Einstellung der Tassenanzahl |
| C Gehäuse | I Mahlgrad-Wahlschalter |
| D Ein-/Ausschalter | J Austrittsöffnung des Kaffeemehls |
| E Abnehmbares Mahlwerk (Oberteil) | |
| F Kaffeemehlbehälter | |

ZUM THEMA KAFFEE

Das Kaffeearoma hängt in erster Linie von der Qualität des Kaffeemehls ab. Allgemein gilt: Je schneller der Kaffee gebrüht wird, desto feiner muss das Kaffeemehl sein. Deshalb ist Kaffeemehl, das für eine Espressomaschine verwendet wird, feiner als das für eine Filterkaffeemaschine verwendete Kaffeemehl.

Ein zu fein gemahlenes, für eine Espressomaschine bestimmtes Kaffeemehl, ergibt in einer Filterkaffeemaschine einen bitter schmeckenden Kaffee.

Wird dagegen in einer Espressomaschine zu grob gemahlener Kaffee verwendet, erhält man einen Kaffee ohne Geschmack. Wenn Sie den für Ihre Kaffeemaschine geeigneten Mahlgrad gewählt haben, erhöhen Sie die Kaffeemehlmenge, falls Sie einen stärkeren Kaffee ohne bitteren Geschmack bevorzugen.

VOR DER ERSTEN BENUTZUNG

Den Kaffeemehlbehälter, seinen Deckel und den Deckel des Kaffeebohnenbehälters mit lauwarmem Seifenwasser reinigen. Den Kaffeebohnenbehälter mit einem feuchten Tuch auswischen. Das Gehäuse des Geräts niemals in Wasser tauchen und auch nicht unter fließendem Wasser abspülen. Alle Teile sorgfältig trocknen und wieder einsetzen. Der Kaffeemehlbehälter, sein Deckel und der Deckel des Kaffeebohnenbehälters sind spülmaschinenfest (oberer Korb).

BENUTZUNG DES GERÄTS

1. Den Kaffeemehlbehälter und seinen Deckel an der dafür vorgesehenen Stelle einsetzen. Prüfen Sie ob, der Behälter korrekt positioniert ist. (1).
 2. Den Deckel abnehmen und die Kaffeebohnen in den Kaffeebohnenbehälter füllen. Die angegebene Höchstmenge nicht überschreiten. Den Deckel des Kaffeebohnenbehälters anbringen und sicherstellen, dass er gut sitzt (2-3).
 3. Mit dem Wahlschalter für die Anzahl der Tassen die gewünschte Kaffeemehlmenge einstellen (4).
 4. Mit dem Wahlschalter den gewünschten Mahlgrad einstellen. (siehe § Praktische Hinweise) (5).
 5. Den Stecker in die Steckdose einstecken.
 6. Das Gerät am Ein-/Ausschalter O/I einschalten (6).
 7. Wenn die gewünschte Menge gemahlen ist, stoppt das Gerät automatisch.
 8. Wenn Sie das Gerät vorher anhalten möchten, auf den Schalter O/I drücken.
 9. Den Kaffeemehlbehälter abnehmen, leicht auf den Behälter klopfen und dann den Deckel entfernen und den gemahlene Kaffee direkt in den Filter der Filterkaffeemaschine oder mit Hilfe eines Dosierlöffels in eine Espressomaschine füllen (7).
 10. Wenn Sie mehr Kaffee mahlen möchten, können Sie den Mahlzyklus durch erneutes Drücken der Taste O/I wiederholen. Vergewissern Sie sich immer vorher, dass das Kaffeemehl die angegebene Höchstmenge im Kaffeemehlbehälter nicht überschreitet.
- Die gewählten Einstellungen werden von einer Verwendung zur nächsten beibehalten.

Achtung!

Damit Ihr Gerät funktioniert, vergewissern Sie sich, dass:

- der Deckel des Kaffeebohnenbehälters verriegelt ist.
- der Kaffeemehlbehälter und sein Deckel korrekt in das Gerät eingesetzt wurden.

PRAKTISCHE HINWEISE

- Bewahren Sie Ihren Bohnenkaffee in einem luftdicht schließenden Behälter im Kühlschrank auf.
- Damit Ihr Kaffee sein volles Aroma bewahrt, wird empfohlen, ihn unmittelbar vor der Zubereitung zu mahlen.

HINWEISE ZUR WAHL DES MAHLGRADS

- Mit dem Mahlgrad-Wahlschalter können Sie den Mahlgrad Ihres Kaffees dem Typ Ihrer Kaffeemaschine und Ihrem persönlichen Geschmack anpassen.
- Bei einer ersten Verwendung wird empfohlen, eine mittlere Position zu wählen und anschließend den Mahlgrad auf Ihren Geschmack abzustimmen. Nach einigen Verwendungen finden Sie den idealen Mahlgrad für Ihren Geschmack und Ihre Kaffeemaschine.
- Den Mahlgrad nicht ändern, während das Gerät in Betrieb ist.

Hinweise zur Wahl der Anzahl der Tassen

- Mit dem Wahlschalter für die Anzahl der Tassen kann die gewünschte Kaffeemehlmenge programmiert werden.
- Je höher die eingestellte Anzahl der Tassen ist, um so länger läuft das Gerät.

WARTUNG

- Vor dem Reinigen des Geräts stets den Netzstecker ziehen.
- Tauchen Sie das Gehäuse, das Kabel oder den Stecker Ihres Geräts niemals in Wasser und spülen Sie sie auch nicht unter fließendem Wasser.
- Verwenden Sie keine zu aggressiven Reinigungsmittel oder Scheuerschwämme für die Reinigung des Geräts.
- Die Deckel und den Kaffeemehlbehälter mit lauwarmem Seifenwasser oder im oberen Korb der Geschirrspülmaschine reinigen.
- Um das Mahlwerk (Oberteil) abzunehmen, den Mahlgradwahlschalter auf Mindestposition stellen und mit den Fingern die Flügel des Mahlwerk-Oberteils ergreifen. Dieses im Uhrzeigersinn drehen und senkrecht nach oben herausziehen (8-9).

- Den Kaffeebohnenbehälter sorgfältig mit einem feuchten Tuch auswischen.
- Zum Wiedereinsetzen des Oberteils des Mahlwerks den Mahlgradwahlschalter auf Höchstposition stellen, das Mahlwerk-Oberteil anbringen und entgegen dem Uhrzeigersinn drehen (10).
- Die Austrittsöffnung des Kaffeemehls und das Gehäuse des Geräts sorgfältig mit einem feuchten Tuch reinigen.

WAS TUN, WENN IHR GERÄT NICHT FUNKTIONIERT?

Das Gerät funktioniert nicht oder bleibt während des Betriebs stehen.	Prüfen Sie, ob das Gerät richtig angeschlossen ist.
	Ob der Deckel des Kaffeebohnenbehälters ordnungsgemäß verriegelt ist.
	Ob der Kaffeemehlbehälter oder sein Deckel ordnungsgemäß verriegelt sind.
Der Mahlgrad-wahlschalter funktioniert nicht mehr.	Überprüfen Sie, ob das Oberteil des Mahlwerks korrekt eingesetzt ist. (Siehe Absatz bezüglich der Wartung in der Bedienungsanleitung).

ENTSORGUNG DER KAFFEEMÜHLE

Ihre Kaffeemühle zum Entsorgen bitte nicht in den Hausmüll geben, sondern zu einer speziellen Entsorgungsstelle für Elektrokleingeräte (Wertstoffhof) bringen.

Le agradecemos haber escogido un aparato de la gama de productos KRUPS para preparar sus alimentos.

CONSEJOS DE SEGURIDAD

- No utilice el aparato si se ha dejado caer y presenta daños evidentes (p. ej.: en el panel de protección), o bien no funciona como es debido. En dicho caso, deberá llevarlo a un servicio técnico autorizado para que lo revisen.
- Si el cable de alimentación está dañado, deberá sustituirlo el fabricante, un servicio técnico autorizado o una persona debidamente cualificada para ello. De esta manera, se evitarán peligros innecesarios.
- Desenchufe siempre el aparato de la red eléctrica en cuanto termine de utilizarlo, así como cuando lo deje desatendido, durante el montaje y desmontaje de accesorios o antes de proceder a su limpieza.
- No permita que niños utilicen el aparato. Mantenga el aparato y su cable de alimentación fuera del alcance de niños.
- Este aparato podrá ser utilizado por personas con discapacidades físicas, sensoriales o mentales, o que no cuenten con la experiencia y los conocimientos necesarios, siempre que estén supervisados o hayan recibido instrucciones referentes a su utilización segura.

por parte de una persona responsable y sean plenamente conscientes de los riesgos implicados.

- Deberán supervisarse los niños para asegurarse de que no juegan con el aparato ni lo utilizan a modo de juguete.
- Tenga cuidado con las cuchillas al manipularlas cuando el compartimento para granos de café esté vacío, así como durante su limpieza, ya que las cuchillas están muy afiladas.
- Este aparato no ha sido diseñado para ser utilizado por personas (incluidos niños) con discapacidades físicas, sensoriales o mentales, o que no cuenten con la experiencia o los conocimientos necesarios, a menos que estén supervisados o hayan recibido instrucciones referentes a la utilización del aparato por parte de una persona responsable de su seguridad.
- ¡Advertencia! Cualquier utilización inapropiada podrá dar lugar a lesiones físicas.
- ¡Advertencia! El aparato no deberá sumergirse bajo ninguna circunstancia.
- Su aparato ha sido diseñado únicamente para uso culinario doméstico (en interiores). Por lo tanto, no deberá utilizarse para ninguna otra aplicación y la garantía no tendrá validez si se utiliza en los siguientes entornos: cocinas para uso del personal en tiendas, oficinas y otros entornos laborales,

granjas, para uso de clientes en hoteles, hostales y otros entornos de tipo residencial, fondas, casas de huéspedes y pensiones.

DESCRIPCIÓN

A Compartimento para café en grano	E Muela superior extraíble
B Tapa del compartimento para café en grano	F Contenedor de molido
C Cuerpo del aparato	G Tapa del depósito de molido
D Interruptor (funcionamiento-parada)	H Selector de la cantidad de tazas
	I Selector de finura del molido
	J Orificio de salida del molido

ACERCA DEL CAFÉ

El aroma del café depende de la calidad del molido. Por regla general, mientras más rápido sea el proceso de preparado del café, más fina debe ser el molido. Esta es la razón por la que el molido utilizado para una cafetera espresso es más fino que el molido utilizado para una cafetera filtro.

Un café molido demasiado fino destinado a una cafetera espresso dará un café con sabor amargo en una cafetera filtro. Por el contrario, la utilización de un molido más basto en una cafetera espresso dará un café sin sabor. Una vez haya escogido el molido apropiado para su cafetera, puede aumentar la cantidad de café molido y obtendrá un café más fuerte pero sin ningún amargor.

ANTES DE LA PRIMERA UTILIZACIÓN

Limpie el contenedor de molido, su tapa y la tapa del compartimento para granos con agua tibia jabonosa. Limpie el interior del compartimento para el café en grano con un paño húmedo. Nunca ponga el cuerpo del aparato dentro del agua o bajo el agua corriente. Seque cuidadosamente el conjunto de las piezas y reinstálelas. El contenedor de café molido, su tapa y la tapa del compartimento para granos se pueden lavar en el cesto superior del lavavajillas.

UTILIZACIÓN DEL APARATO

1. Poner el contenedor de café molido y su tapa en su emplazamiento. Verificar que el conjunto está correctamente colocado en el cuerpo (1).
 2. Retirar la tapa e introducir los granos de café en el compartimento para granos. No exceder el nivel "máx.". Vuelva a poner la tapa del compartimento para granos y asegúrese que está bien colocada (2-3).
 3. Ajuste la cantidad de café molido deseada colocando el selector de la cantidad de tazas según la cantidad deseada (4).
 4. Ajuste el grado de finura de molienda ajustando el sector en el nivel deseado. (ver § Consejos prácticos) (5)
 5. Conectar el enchufe a una toma eléctrica.
 6. Pulsar el interruptor O/I para hacer funcionar el aparato (6).
 7. Cuando se ha molido la cantidad seleccionada, el aparato se para automáticamente.
 8. Si desea interruptor el aparato antes, pulse el interruptor O/I.
 9. Retire el contenedor de café molido, golpee ligeramente el contenedor y retire la tapa y vierta el café molido obtenido directamente en el filtro de la cafetera filtro o con una cuchara dosificadora para una cafetera Espresso (7).
 10. Para obtener una cantidad suplementaria de café molido, puede repetir un ciclo de funcionamiento pulsando nuevamente el interruptor O/I. Siempre asegúrese previamente que el café molido no rebasa el nivel "máx." del contenedor para café molido.
- Los ajustes seleccionados se conservan de una utilización a otra.

¡Atención!

Para que el aparato funcione correctamente, asegúrese que:

- La tapa del depósito para café en grano está correctamente colocada
- El contenedor de café molido y su tapa están correctamente colocados en el cuerpo del aparato.

CONSEJOS PRÁCTICOS

- Conserve su café en grano en un recipiente hermético en el refrigerador.
- Para preservar todo el aroma de su café, se recomienda molerlo unos instantes antes de prepararlo.

CONSEJOS PARA SELECCIONAR EL GRANO DE FINURA DE LA MOLIENDA

- El selector de molienda le permite ajustar el grado de finura de su molienda según el tipo de cafetera que utiliza y sus gustos personales.
- Al utilizar una primera vez, se aconseja seleccionar una posición intermedia y ajustar a continuación el grado de finura según sus gustos.
- Después de algunas utilizations, encontrará el café molido ideal según su gusto y su cafetera.
- No modifique el grado de finura cuando el aparato está en funcionamiento.

Consejos para seleccionar la cantidad de tazas:

- El selector de la cantidad de tazas le permite programar la cantidad de café molido que desea.
- Mientras mayor sea el número de tazas que seleccione, más largo será el tiempo de funcionamiento del aparato.

MANTENIMIENTO

- Siempre desconecte el aparato antes de limpiarlo.
- Nunca ponga el cuerpo, el cable o la toma de su aparato dentro del agua o bajo el agua corriente.
- No utilice detergentes demasiado agresivos o estropajos abrasivos para limpiar el aparato.
- Limpie las tapas y el contenedor de café molido en agua tibia jabonosa o colóquelas en el cesto superior de su lavavajillas.

- Para retirar la muela superior, ajuste el sector de molienda en la posición mínima y tome con los dedos las aletas de la muela superior. Hágala girar en el sentido de las agujas del reloj y levántela verticalmente para retirarla. (8-9)
- Limpie cuidadosamente interior del compartimento de café en grano con un paño húmedo.
- Para reinstalar la muela superior, coloque el selector de molienda en la posición máxima, coloque la muela superior y hágala girar en el sentido contrario a las agujas del reloj (10).
- Limpie cuidadosamente el orificio de salida del café molido y el cuerpo del aparato con un paño húmedo.

Vi ringraziamo per aver scelto un apparecchio della gamma KRUPS, appositamente ideato per la preparazione degli alimenti.

ISTRUZIONI DI SICUREZZA

- Non utilizzare l'apparecchio se ha subito cadute o se presenta danni evidenti (ad esempio al pannello protettivo) o malfunzionamenti. In tal caso, inviarlo a un centro di assistenza autorizzato.
- Se il cavo di alimentazione è danneggiato, deve essere sostituito dal fabbricante, da un centro di assistenza autorizzato o da un tecnico qualificato per evitare pericoli.
- Scollegare sempre l'apparecchio dopo l'uso, prima di lasciarlo incustodito o durante le operazioni di assemblaggio, disassemblaggio o pulizia.
- Questo apparecchio non deve essere usato dai bambini. Tenere l'apparecchio e il cavo di alimentazione fuori dalla portata dei bambini.
- Questo apparecchio può essere usato persone con ridotte capacità fisiche, mentali o sensoriali o senza esperienza e conoscenza, se supervisionate, istruite sulle modalità d'uso dell'apparecchio in modo sicuro e consapevoli dei rischi correlati.
- Supervisionare i bambini per accertarsi che non giochino con l'apparecchio.

POSIBLES AVERÍAS Y SOLUCIONES PARA REMEDIARLAS

El aparato no funciona o el aparato se para durante el funcionamiento.	Verificar la conexión.
	La tapa del compartimento para granos no está correctamente colocada.
	El depósito de café molido o su tapa están mal colocados o no están instalados.
El selector de finura de la molienda no funciona.	Verificar si la muela superior está bien colocada. (Ver el párrafo sobre el mantenimiento en las instrucciones de uso).

PRODUCTO ELÉCTRICO O ELECTRÓNICO EN FIN DE VIDA ÚTIL

Su aparato está previsto para funcionar durante muchos años. No obstante, el día en que usted prevea reemplazarlo no lo tire a la basura o a un vertedero, llévelo al punto de recogida selectiva establecido por su municipio.

- Manipolare le lame con attenzione quando il recipiente è vuoto e durante la pulizia perché sono molto affilate.
- Questo apparecchio non deve essere usato da persone (compresi i bambini) con ridotte capacità fisiche, sensoriali o mentali o da persone prive di esperienza o conoscenza, a meno che non siano sorvegliate o siano state istruite sull'uso dell'apparecchio da una persona responsabile della loro sicurezza.
- **Attenzione:** qualsiasi utilizzo scorretto dell'apparecchio può causare lesioni.
- **Attenzione:** non immergere l'apparecchio.
- Questo apparecchio è destinato al solo uso domestico culinario e in interni. Non deve essere usato nei seguenti ambiti, pena l'annullamento della garanzia: cucine riservate al personale di negozi, uffici o altri ambienti professionali; case coloniche; stanze di alberghi, motel e altri edifici residenziali; camere in affitto e altri ambienti analoghi.

DESCRIZIONE

- | | |
|---|--|
| A Comparto per i chicchi | G Coperchio del contenitore della miscela |
| B Coperchio del comparto per i chicchi | H Selettore del numero di tazze |
| C Corpo dell'apparecchio | I Selettore del grado di macinatura |
| D Interruttore (On/Off) | J Dispenser della miscela |
| E Macinino superiore estraibile | |
| F Contenitore della miscela | |

A PROPOSITO DEL CAFFÈ

L'aroma del caffè dipende dal grado di macinatura. In generale, più il caffè passa rapidamente, più la macinatura deve essere fine. È la ragione per cui la miscela utilizzata per preparare un espresso è più fine della miscela utilizzata per preparare un caffè americano.

Con un caffè macinato troppo fine, destinato quindi alla preparazione di un espresso, si ottiene un gusto amaro se utilizzato in una caffettiera filtro. Inoltre l'uso di una miscela più scadente con una macchina per caffè espresso darà un caffè privo di aroma.

Una volta scelta la miscela adatta al tipo di macchina utilizzata, sarà sufficiente aumentare la quantità di miscela per preparare un caffè più forte, ma non amaro.

AL PRIMO UTILIZZO

Pulire il contenitore della miscela, il suo coperchio ed il coperchio del comparto dei chicchi con acqua tiepida e detersivo per i piatti. Pulire il comparto dei chicchi all'interno con un panno umido. Non immergere mai il corpo dell'apparecchio in acqua né metterlo sotto il rubinetto. Asciugare accuratamente tutti i componenti e riposizionarli. Il contenitore della miscela, il suo coperchio ed il coperchio del comparto dei chicchi possono essere lavati in lavastoviglie, nel cestello superiore.

UTILIZZO DELL'APPARECCHIO

1. Posizionare il contenitore della miscela ed il suo coperchio nell'alloggiamento previsto. Verificare che i componenti siano correttamente posizionati sul corpo dell'apparecchio (1).
2. Togliere il coperchio ed introdurre i chicchi di caffè nell'apposito comparto. Non superare il livello "max.". Richiudere il comparto con l'apposito coperchio, accertandosi che sia correttamente posizionato (2-3).
3. Regolare la quantità di miscela desiderata, portando il selettore del numero di tazze sulla posizione corrispondente (4).
4. Regolare il grado di macinatura portando il relativo selettore sul livello desiderato (cfr. § Consigli pratici) (5).
5. Inserire la spina in una presa elettrica.

6. Premere l'interruttore O/I per mettere in funzione l'apparecchio (6).
 7. Dopo aver macinato la quantità di caffè desiderata, l'apparecchio si ferma automaticamente.
 8. Per interrompere l'apparecchio prima della fine del ciclo, premere l'interruttore O/I.
 9. Togliere il contenitore della miscela, picchiettarlo leggermente, poi togliere il coperchio e versare la miscela ottenuta direttamente nel filtro per una caffettiera filtro, o con un cucchiaino dosatore per una macchina Espresso (7).
 10. Per ottenere ancora un po' di miscela, è possibile ripetere il ciclo di funzionamento premendo di nuovo l'interruttore O/I. Accertarsi sempre prima che la miscela non superi il livello " max. " del contenitore.
- Le regolazioni selezionate vengono conservate in memoria.

Attenzione!

Affinché l'apparecchio funzioni correttamente, accertarsi che:

- Il coperchio del comparto dei chicchi sia correttamente posizionato,
- Il contenitore della miscela ed il relativo coperchio siano correttamente posizionati sul corpo dell'apparecchio.

CONSIGLI PRATICI

- Conservare il caffè in grani in un recipiente ermetico, in frigorifero.
- Per preservare tutto l'aroma del caffè, si consiglia di macinarlo qualche istante prima della sua preparazione.

CONSIGLI PER LA SELEZIONE DEL GRADO DI MACINATURA

- Il selettore del grado di macinatura permette di regolarne la finezza secondo il tipo di macchina utilizzato e secondo i gusti personali.
- Al primo utilizzo, si consiglia di selezionare una posizione intermedia e di regolare in seguito il grado di macinatura secondo i propri gusti. Con il tempo, sarà facile determinare la miscela ideale in funzione dei propri gusti e della macchina utilizzata.
- Non modificare il grado di macinatura durante il funzionamento dell'apparecchio.

Consigli per la selezione del numero di tazze

- Il selettore del numero di tazze permette di programmare la quantità di miscela desiderata.
- Più il numero di tazze selezionate è elevato, più il tempo di funzionamento dell'apparecchio sarà prolungato.

MANUTENZIONE

- Disinserire sempre l'apparecchio prima della pulizia.
- Non immergere mai il corpo, il cavo o la spina dell'apparecchio nell'acqua; non metterli sotto il rubinetto.
- Non utilizzare detersivi troppo aggressivi o spugne abrasive per pulire l'apparecchio.
- Pulire i coperchi ed il ricettacolo della miscela con acqua tiepida addizionata di detergente per i piatti o lavarli nel cestello superiore della lavastoviglie.
- Per estrarre il macinino superiore, portare il selettore del grado di macinatura sulla posizione minima, poi afferrare con le dita le alette del macinino superiore. Ruotarlo in senso orario e sollevarlo verticalmente per estrarlo. (8-9)
- Pulire accuratamente il comparto dei chicchi all'interno con un panno umido.
- Per riposizionare il macinino superiore, portare il selettore del grado di macinatura sulla posizione massima, posizionare il macinino superiore e ruotarlo in senso antiorario (10).
- Pulire accuratamente il dispenser della miscela ed il corpo dell'apparecchio con un panno umido.

EVENTUALI GUASTI E SOLUZIONI PER PORVI RIMEDIO

L'apparecchio non funziona o si ferma durante il funzionamento.	Verificare l'allacciamento elettrico.
	Il coperchio del comparto dei chicchi non è posizionato correttamente.
	Il contenitore della miscela o il suo coperchio sono mal posizionati o non sono installati.
Il selettore del grado di macinatura della miscela non funziona più.	Verificare se il macinino superiore è posizionato correttamente (cfr. § Manutenzione).

ELETTRODOMESTICI DA SMALTIRE

Questo apparecchio è stato progettato per funzionare a lungo nel tempo. Tuttavia, qualora debba essere sostituito, non gettarlo nella spazzatura o in una discarica, bensì smaltirlo presso il centro di raccolta rifiuti comunale (o un'apposita discarica), conformemente alle norme in vigore.

Parabéns por ter adquirido um aparelho da gama KRUPS, destinado à preparação dos alimentos.

CONSELHOS DE SEGURANÇA

- Não use o aparelho se tiver caído e apresentar danos visíveis (ex: Painel de protecção), ou se não funcionar normalmente. Neste caso, tem de ser enviado para um Serviço de Assistência Técnica autorizado.
- Se o cabo de alimentação se encontrar de alguma forma danificado, tem de ser substituído pelo fabricante, um Serviço de Assistência Técnica autorizado ou um técnico igualmente qualificada, por forma a evitar qualquer situação de perigo para o utilizador.
- Retire a ficha de tomada sempre que deixar de utilizar o aparelho, se o deixar sem supervisão ou antes de proceder à montagem, desmontagem ou limpeza.
- Este aparelho não deverá ser usado por crianças. Mantenha o aparelho e o cabo fora do alcance de crianças.
- Este aparelho pode ser utilizado por pessoas com falta de experiência ou conhecimentos, ou com capacidades físicas, sensoriais ou mentais reduzidas, desde que sejam supervisionadas ou que tenham recebido instruções relativamente à utilização segura do aparelho e compreendam os riscos envolvidos.

- As crianças deverão ser supervisionadas para se certificar de que não brincam com o aparelho e que não o usam como brinquedo.
- Por favor, manuseie a lâmina com cuidado quando a taça estiver vazia e durante a limpeza, pois as lâminas estão muito afiadas.
- Este aparelho não foi criado para ser utilizado por pessoas (incluindo crianças) com capacidades físicas, sensoriais ou mentais reduzidas, ou com falta de experiência ou conhecimentos, excepto se forem supervisionadas ou se lhes forem dadas instruções em relação ao aparelho por uma pessoa responsável pela sua segurança.
- Aviso: Qualquer má utilização pode dar origem a potenciais lesões.
- Aviso: O aparelho não pode ser colocado dentro de água.
- O seu aparelho foi concebido apenas para um uso doméstico (dentro de casa). Não foi criado para ser usado nas seguintes circunstâncias, que não são abrangidas pela garantia: Nas zonas de alimentação reservadas aos funcionários nas lojas, escritórios e outros ambientes profissionais, casas de quinta, por clientes de hotéis, motéis e outros ambientes de carácter residencial, em ambientes do tipo quartos de hotéis.

DESCRIÇÃO

A Depósito para café em grão	G Tampa do depósito para café moído
B Tampa depósito para café em grão	H Selector do número de châvenas
C Corpo do aparelho	I Regulador do grau de moagem
D Interruptor (ligar-desligar)	J Saída do café moído
E Mó superior amovível	
F Depósito para café moído	

A PROPÓSITO DO CAFÉ

O aroma do café depende da qualidade da moagem. Em geral, quanto mais rapidamente passar o café mais o grau de moagem deverá ser fino. Por este motivo, a moagem utilizada para uma máquina de café espresso deverá ser mais fina do que a moagem utilizada para uma máquina de café filtro.

Um grau de moagem demasiado fino destinado a uma máquina de café espresso confere um paladar amargo ao café numa máquina de café filtro. Ao contrário, a utilização de uma moagem mais grossa numa máquina de café espresso produz um café sem sabor. Se escolheu a moagem adaptada à sua máquina de café, o simples facto de aumentar a quantidade de café moído dará um café mais forte mas menos amargo.

ANTES DA PRIMEIRA UTILIZAÇÃO

Lave o depósito de café moído, a tampa e a tampa do depósito para grãos com água morna e detergente para a loiça. Limpe o interior do depósito para grãos com um pano húmido. Nunca coloque o corpo do aparelho dentro de água ou debaixo de uma torneira. Enxagúe cuidadosamente o conjunto das peças e volte a colocá-las. O depósito para café em pó, sem a respectiva tampa e a tampa do depósito para grãos podem ser lavados no tabuleiro superior da máquina de lavar loiça.

UTILIZAÇÃO DO APARELHO

1. Coloque o depósito para café em pó e a tampa no devido lugar. Verifique se o conjunto está correctamente colocado no corpo do aparelho (1).
 2. Retire a tampa e introduza os grãos de café no depósito para grãos. Não ultrapasse o nível “máx.”. Volte a colocar a tampa do depósito de grãos e assegure-se de que ficou bem colocada (2-3).
 3. Regule a quantidade de café em pó desejada posicionando o selector do número de chávenas consoante a quantidade desejada (4).
 4. Regule a fineza da moagem colocando o selector sobre o nível desejado. (ver § Conselhos práticos) (5).
 5. Ligue a ficha à tomada.
 6. Prima no interruptor O/I para colocar o aparelho a funcionar (6).
 7. Quando a quantidade seleccionada estiver moída, o aparelho pára automaticamente.
 8. Se desejar interromper o aparelho antes, pressione o interruptor O/I.
 9. Retire o depósito para café moído, bata ligeiramente no depósito e em seguida retire a tampa e verta directamente o café em pó obtido no filtro da máquina de café ou utilize uma colher doseadora para uma máquina de café espresso (7).
 10. Para obter uma quantidade suplementar de café moído, pode repetir um ciclo de funcionamento premindo novamente o interruptor O/I. Deve sempre verificar previamente que o nível de café moído não ultrapassa o nível “máx.” do depósito para café moído.
- As regulações seleccionadas mantêm-se de uma utilização para outra.

Cuidado!

Para que o seu aparelho funcione, assegure-se de que:

- a tampa do depósito para grãos está correctamente colocada.
- o depósito para café moído e a sua tampa estão correctamente colocados no corpo do aparelho.

CONSELHOS PRÁTICOS

- Conserve o seu café em grão num recipiente hermético dentro do frigorífico.
- Para preservar todo o aroma do seu café, é recomendado moê-lo apenas alguns instantes antes de o preparar.

CONSELHOS PARA SELECIONAR O GRAU DE MOAGEM

- O regulador do grau de moagem permite-lhe ajustar o grau de moagem ao tipo de máquina de café que utiliza, de acordo com o seu gosto pessoal.
- Quando utiliza o seu aparelho pela primeira vez, é aconselhado seleccionar uma posição intermédia, e nas vezes seguintes, ajustar o grau de fineza de acordo com o seu gosto. Após algumas utilizações, encontrará o grau de moagem ideal consoante o seu gosto e a sua máquina de café.
- Não modifique o grau de fineza enquanto o aparelho estiver a funcionar.

Conselhos para seleccionar o número de chávenas

- O selector do número de chávenas permite programar a quantidade de café em pó desejada.
- Quanto mais elevado for o número de chávenas pretendido, mais longo será o tempo de funcionamento do aparelho.

MANUTENÇÃO

- Desligue sempre o seu aparelho antes de o limpar.
- Nunca coloque o corpo, o cabo ou a ficha do seu aparelho dentro de água ou debaixo da torneira.
- Não utilize detergentes demasiado agressivos ou esfregões abrasivos para limpar o aparelho.
- Lave as tampas e o depósito para café em pó com água morna e detergente para a loiça ou coloque-os no tabuleiro superior da sua máquina de lavar loiça.

- Para retirar a mó superior, ajuste o regulador do grau de moagem colocando-o na posição “mínimo “e em seguida segure com os dedos as asas da mó superior.
- Rode-a no sentido dos ponteiros do relógio e erga-a verticalmente para a retirar. (8-9)
- Limpe cuidadosamente o interior do depósito para grãos com um pano húmido.
- Para substituir a mó superior, coloque o regulador do grau de moagem na posição máxima, posicione a mó superior e rode no sentido contrário dos ponteiros do relógio (10).
- Limpe cuidadosamente com um pano húmido o orifício de saída do café em pó e o corpo do aparelho.

AVARIAS EVENTUAIS E SOLUÇÕES

O aparelho não funciona ou pára durante o funcionamento.	Verifique a ligação.
	A tampa do depósito para grãos não está correctamente colocada.
	O depósito para café moído ou a sua tampa estão mal colocados.
O regulador do grau de moagem deixou de funcionar.	Verifique se a mó superior está bem colocada. (Ver o parágrafo relativo à manutenção no manual)

PRODUTO ELÉCTRICO OU ELECTRÓNICO EM FIM DE VIDA

O seu aparelho foi previsto para funcionar durante longos anos. Porém, no dia em que o quiser substituir, não o deite no caixote do lixo mas leve-o ao ponto de recolha de lixo instalado pela sua autarquia (ou numa lixeira, caso ela exista).

Tak fordi De har valgt et apparat i serien af KRUPS-produkter til tilberedning af ingredienser.

SIKKERHEDSANVISNINGER

- Benyt ikke apparatet, hvis det har været tabt på gulvet, og der er tydelig beskadigelse (f.eks. af beskyttelsespanelet), eller hvis det ikke fungerer normalt. I så fald skal det sendes til et godkendt servicecenter.
- Hvis ledningen er beskadiget, skal den udskiftes af fabrikanten, et godkendt servicecenter eller en anden kvalificeret person, for at undgå fare.
- Træk altid ledningen ud af stikket, når apparatet ikke skal bruges længere, hvis det står uden opsyn eller under samling, adskillelse eller rengøring.
- Dette apparat må ikke anvendes af børn. Hold apparatet og tilhørende ledning uden for børns rækkevidde.
- Dette apparat kan benyttes af personer med manglende erfaring og viden eller med nedsatte fysiske, sansemæssige eller mentale færdigheder, hvis de overvåges imens eller er blevet instrueret i sikker brug af apparatet og er helt klar over de farer, der kan være forbundet med det.
- Børn bør være under opsyn for at sikre, at de ikke leger med apparatet og ikke bruger det som legetøj.

- Kniven skal omgås forsigtigt, når beholderen er tom og under rengøring, da æggen er meget skarp.
- Apparatet er ikke beregnet til at blive anvendt af personer (herunder børn) med nedsatte fysiske, sansemæssige eller mentale færdigheder. Det bør heller ikke anvendes af personer med manglende erfaring eller viden, medmindre de er under opsyn eller har fået brugsvejledning fra en person med ansvar for deres sikkerhed.
- Advarsel: Forkert anvendelse kan medføre mulig tilskadekomst.
- Advarsel: Apparatet må ikke kommes i vand.
- Dit apparat er kun til køkkenbrug i hjemmet (kun til brug i huset). Det er ikke beregnet til brug under følgende omstændigheder, der ikke er dækket af garantien:
 - I køkkenområder forbeholdt ansatte i butikker, kontorer og andre erhvervsområder.
 - På gårde.
 - Af gæster på hoteller og andre indkvarteringssteder, samt i gæsteværelser og lignende indkvartering.

BESKRIVELSE

A Kaffebønnebeholderen	G Låg til opsamlingsbeholder til malet kaffe
B Låg til kaffebønnebeholder	H Doseringsvælger til antal kopper
C Apparatets hoveddel	I Indstillingsknap til formalingsgrad
D Tænd/Sluk-knap	J Udgangsåbning til malet kaffe
E Aftagelig øvre kværn	
F Opsamlingsbeholder til malet kaffe	

OM KAFFE

Kaffearomaen afhænger af kvaliteten af formalingen. I almindelighed gælder, at jo hurtigere kaffen løber igennem, jo finere skal formalingen være. Af denne grund skal formalingen til en espresso-maskine være finere end formalingen til en kaffemaskine med filter.

En for fint malet kaffe, der er beregnet til en espresso-maskine, vil give en kaffe med bitter smag i en kaffemaskine med filter. Omvendt vil en for groft malet kaffe anvendt i en espressomaskine give en kaffe uden smag. Hvis De har valgt den formaling, der passer til Deres kaffemaskine og brygmetode, vil en forøgelse af mængden af kaffebønner give en stærkere kaffe men uden bitter smag.

FØR FØRSTE ANVENDELSE

Rengør opsamlingsbeholderen til malet kaffe, låget hertil og låget til kaffebønnebeholderen med lunkent vand med opvaskemiddel i. Rengør det indvendige af kaffebønnebeholderen med en fugtig klud. Kom aldrig apparatets hoveddel under vand eller rindende vand. Tør alle delene grundigt og sæt dem tilbage på plads. Opsamlingsbeholderen til malet kaffe, låget hertil og låget til kaffebønnebeholderen kan kommes i opvaskemaskinen i den øverste kurv.

ANVENDELSE AF APPARATET

1. Anbring opsamlingsbeholderen til malet kaffe og låget hertil på deres plads. Kontrollér, at det hele er anbragt korrekt på hoveddelen (1).
 2. Fjern låget og kom kaffebønner i kaffebønnebeholderen. Overskrid ikke maksimumniveauet "max.". Kom låget tilbage på kaffebønnebeholderen og sørg for, at det er anbragt korrekt (2-3).
 3. Indstil den ønskede mængde kaffebønner ved at indstille doseringsvælgeren til antal kopper efter den ønskede mængde (4).
 4. Indstil formalingsgraden ved at justere indstillingsknappen på det ønskede niveau. (Se afsnittet Praktiske anvisninger) (5).
 5. Tilslut stikket til en strømforsyning.
 6. Tryk på Tænd/Sluk-knappen O/I for at starte apparatet (6).
 7. Når den ønskede mængde kaffe er færdigmalet, standser apparatet automatisk.
 8. Hvis De ønsker at afbryde apparatet inden, trykkes på Tænd/Sluk-knappen O/I.
 9. Fjern opsamlingsbeholderen til malet kaffe. Slå let på opsamlingsbeholderen og fjern herefter låget. Hæld den færdigmalede kaffe direkte i filteret til kaffemaskinen eller i espressomaskinen ved hjælp af en doseringsske (7).
 10. For at få en til portion malet kaffe, kan De gentage proceduren ved at trykke på Tænd/Sluk-knappen O/I på ny. Sørg altid, på forhånd, for at kaffebønnerne ikke overskrider maksimumniveauet " max. " på opsamlingsbeholderen til malet kaffe.
- De valgte indstillinger bevares fra gang til gang.

Vigtigt !

For at få apparatet til at virke, skal De sikre Dem at:

- Låget til kaffebønnebeholderen er anbragt korrekt.
- Opsamlingsbeholderen til malet kaffe og låget hertil er anbragt korrekt på apparatets hoveddel.

PRAKTISKE ANVISNINGER

- Opbevar Deres kaffebønner i en lufttæt beholder i køleskabet.
- For at bevare hele aromaen i kaffen, anbefales det at male kaffen umiddelbart før den skal tilberedes.

ANVISNINGER TIL VALG AF FORMALINGSGRAD FRA FINT TIL GROFT

- Indstillingsknappen til formalingsgrad giver Dem mulighed for at indstille formalingsgraden for kaffebønnerne efter typen af kaffemaskine, der skal anvendes, og efter Deres personlige smag.
- Ved første anvendelse anbefales det at vælge en mellemposition og siden hen indstille formalingsgraden efter Deres smag. Efter et par ganges brug finder De den ideelle formalingsgrad for Deres smag og kaffemaskine.
- Formalingsgraden må ikke ændres, mens apparatet er i gang med formalingen.

Anvisninger til valg af antal kopper

- Doseringsvælgeren til antal kopper giver Dem mulighed for at programmere den ønskede mængde kaffebønner.
- Jo højere antal kopper, De vælger, jo længere tid vil apparatet være i brug.

VEDLIGEHOLDELSE

- Afbryd altid Deres apparat, inden det rengøres.
- Anbring aldrig apparatets hoveddel, ledning eller stik under vand eller under rindende vand.
- Anvend ikke rensedmidler, der er for aggressive eller rensesvampe med slibemiddel i ved rengøring af apparatet.
- Rengør lågene og opsamlingsbeholderen til malet kaffe med lunkent vand med opvaskemiddel i eller kom dem i opvaskemaskinen i den øverste kurv.
- Fjern den øverste kværn ved at stille indstillingsknappen til formalingsgrad på minimumspositionen. Tag derefter med fingrene fat i takkerne på siden af den øverste kværn, drej den i retning med uret og løft den lodret op for at fjerne den. (8-9).

- Rengør forsigtigt det indvendige af kaffebønnebeholderen med en fugtig klud.
- Sæt den øverste kværn tilbage igen ved at stille indstillingsknappen til formaling på maksimumspositionen. Anbring den øverste kværn og drej den i retning mod uret (10).
- Rengør forsigtigt udgangsåbningen til malet kaffe samt apparatets hoveddel med en fugtig klud.

EVENTUELLE FEJL OG LØSNINGER HERPÅ

Apparatet virker ikke, eller apparatet stopper under brug.	Kontrollér apparatets tilslutning. Låget på kaffebønnebeholderen er ikke anbragt korrekt.
	Opsamlingsbeholderen til malet kaffe eller låget hertil er ikke anbragt korrekt eller slet ikke installeret.
Indstillingsknappen til formalingsgrad virker ikke.	Kontrollér, at den øverste kværn er anbragt korrekt. (Se brugsanvisningens afsnit om vedligeholdelse).

BRUGTE ELEKTRISKE ELLER ELEKTRONISKE PRODUKTER

Deres apparat er beregnet til at virke over en lang årrække. Den dag De påtænker at erstatte apparatet med et nyt, skal det ikke smides i skraldespanden eller på lossepladsen, men afleveres på et affaldsindsamlingssted oprettet i Deres kommune (eller på en affaldsplads i givet fald).

Kiitämme, että olet valinnut ja ostanut laitteen KRUPS: in ruuanlaittolaitteiden valikoimasta.

TURVAOHJEET

- Älä käytä laitetta, jos se on pudonnut ja siinä on näkyvä vaurio (esim. suoja-paneelissa) tai se ei toimi normaalilla tavalla. Lähetä laite näissä tapauksissa valtuutettuun huoltoliikkeeseen.
- Jos virtajohto vaurioituu, se tulee antaa valmistajan, valtuutetun huoltoliikkeen tai muun vastaavan pätevyyden omaavan henkilön vaihdettavaksi vaarojen välttämiseksi.
- Irrota laite verkkovirrasta aina kun lopetat laitteen käytön, kun jätät sen ilman valvontaa ja kokoamisen, purkamisen sekä puhdistamisen ajaksi.
- Tätä laitetta ei ole tarkoitettu lasten käytettäväksi. Pidä laite ja sen virtajohto poissa lasten ulottuvilta.
- Tätä laitetta voivat käyttää henkilöt, joilla ei ole kokemusta ja tietoa laitteen käytöstä tai joiden fyysiset tai henkiset kyvyt tai aistit ovat heikentyneet, jos heitä valvotaan tai heitä on neuvottu laitteen turvallisessa käytössä, ja he ymmärtävät käyttöön liittyvät vaarat.
- Lapsia pitää valvoa, jotta he eivät leiki laitteella, eivätkä käytä sitä leluna.

- Käsittele myllyä varovasti, kun säiliö on tyhjä ja puhdistamisen aikana, sillä terät ovat erittäin teräviä.
- Tätä laitetta ei ole tarkoitettu sellaisten henkilöiden käyttöön (mukaan luettuna lapset), joiden fyysiset tai henkiset kyvyt tai aistit ovat heikentyneet, tai joilla ei ole kokemusta tai tietämystä, ellei heidän turvallisuudestaan vastaava henkilö valvo heitä tai ole opettanut heitä laitteen käytössä.
- Varoitus: Väärinkäyttö voi aiheuttaa henkilövahingon.
- Varoitus: Laitetta ei saa upottaa.
- Laitteesi on tarkoitettu ainoastaan kotikäyttöön (käytettäväksi sisätiloissa kotona). Sitä ei ole tarkoitettu käytettäväksi seuraavassa luetelluissa olosuhteissa, eikä takuu kata tällaista käyttöä: henkilöstökeittiöt kaupoissa, toimistoissa ja muissa työympäristöissä ja maataloilla, hotellien, motellien ja muiden asuntolatyyppisten tilojen asiakastilat, vierashuoneet tai muut majoitustilat.

LAITTEEN OSAT

A Kahvinpapusäiliö	F Kahvijauhesäiliö
B Kahvinpapusäiliön kansi	G Kahvijauhesäiliön kansi
C Laitteen runko	H Kahvikuppien määrävalitsin
D Pääkytkin (Päällä-Seis)	I Jauhatusasteen valitsin
E Irrotettava ylämylly	J Kahvijauhe poistoaukko

LYHYESTI KAHVISTA

Kahvin aromi riippuu kahvin jauhamista. Yleisesti ottaen saa sanoa, että mitä pikempi kahvin laitto on sitä hienommaksi kahvinpajuja pitäisi jauhata. Sen takia espressolaitteessa valmistetun kahvin täytyy olla jauhettu hienommaksi kuten kun sitä laitetaan kahvinkeitinissä, jossa on suodatin.

Espresso-kahvinkeitinille tarkoitettu oikein hienosti jauhetusta kahvista saisimme kahvinkeitimestä, jossa on suodatin, karvaanmakuista kahvia. Samalla päinvastoin, käyttämällä karkeaksi jauhettua kahvijauhetta espresso-kahvinkeitinissä saisimme tuloksena kahvia ilman makua. Jos valitset jauhamisasteen, joka sopii kahvinkeitimeesi, lisäämällä kahvin jauhamismäärää saat vahvempaa kahvia. Se ei kuitenkään tule karvaanmakuiseksi.

ENNEN ENSIMMÄISTÄ KÄYTTÖÄ

Puhdista kahvijauheen säiliö, sen kansi ja kahvinpapusäiliön kansi lämpimällä saippuvedellä. Puhdista kahvinpapusäiliön sisäpuolta kostealla liinalla. Älä koskaan kasta laitteen runkoa veteen eikä hanan alle. Kuivaa kaikki osat huolellisesti ja aseta ne takaisin laitteen päälle. Kahvijauhesäiliön, sen kannen ja kahvinpapusäiliön saa pestä astianpesukoneen yläkorissa.

LAITTEEN KÄYTTÖ

1. Aseta kahvijauhesäiliö ja sen kansi laitteen päälle. Tarkista, ovatko ne kunnollisesti asetettuja laitteen päälle (1).
 2. Ota kansi pois ja täytä kahvinpapusäiliön kahvinpavuilla. Varo maksimimäärän ylittämistä "max."-merkki. Paluuta kansi takaisin kahvinpapusäiliön päälle ja tarkista sen oikeaa asentoa (2-3).
 3. Valitse haluttu kahvijauheen määrä asettamalla kuppimääränvalitsinta valittuun asentoon (4).
 4. Valitse jauhamisasteen valitsimen avulla. (katso § Käytännöllisiä neuvoja) (5)
 5. Pane pistotulppa pistorasiaan.
 6. Pane laite päälle painamalla pääkytkintä O/I (6).
 7. Kone pysäytyy kun valittu kahvin määrä on jauhattu.
 8. haluat pysäyttää laitetta ennen jauhamisprosessin loppua, paina näppäintä O/I.
 9. Ota kahvijauhesäiliön pois laitteesta, koputtaa siihen kevyesti. Ota kansi pois ja laita juuri jauhattua kahvia kahvinkeitin suodattimeen tai annostellulusikalla espresso-kahvinkeittimeen (7).
 10. Saadakseen lisää kahvia voit painamalla toista kertaa pääkytkintä O/I toistaa koko jaksoa vielä kerran. Tarkista kuitenkin aina, ettei kahvijauheen määrä ylitä kahvijauhesäiliön " max. " maksimitasoa.
- Valittu asetelma on talennettu seuraavaa käyttöä varten.

Huom!

Jotta laitteesi toimisi oikein tarkista, onko:

- kahvinpapusäiliö asetettu oikein
- kahvijauhesäiliö ja sen kansi asetettu oikein laitteen rungon päälle.

KÄYTTÖNNÖLLISET NEUVOT

- Pidä kahvinpajuja jääkapissa ilmatiivisessä astiassa.
- Pidäkseen koko kahvisi aromia, suosittelemme jauhaa kahvia hetki ennen kahvin laittoa.

JAUHAMISASTEEN VALITSEMINEN - NEUVOJA

- Jauhamisasteen valitsin mahdollistaa asteen asettamisen kahvinkeitin tyyppin mukaan, joka on käyttössäsi sekä oman maun mukaan.
- Käyttämällä laitetta ensimmäistä kertaa suosittelemme valita keskimmäistä jauhamiastetta ja vasta seuraavan kerran korjata jauhamisen heinoisuutta oman maun mukaisesti. Muutaman kerran käytön jälkeen löydät varmasti sopivan kahvijauheen jauhamisastetta, joka sopii sinun makuusi ja laitteeseesi.
- Kun laite on käynnissä, älä vaihda jauhamisastetta.

Kuppimäärän valitseminen – neuvoja

- Kuppimäärän valitsin mahdollistaa ohjelmoida kahvin jauhamismäärää.
- Kun valitset isompaa kuppimäärää, laite on pidempää aikaa käynnissä.

KUNNOSSAPITO

- Katkaise virta laitteesta aina ennen puhdistusta.
- Älä koskaan kasta laitteen runkoa, liitosjohtoa eikä pistoketta veteen tai hanan alle.
- Älä käytä laitteen puhdistukseen liian vahvoja pesuaineita tai karheaa harjaa.
- Kannot ja kahvijauhesäiliö puhdistu lämpimällä saippuvedellä tai astianpesukoneen yläkorissa.
- Jos haluat ottaa ylämyllyn pois, aseta jauhamisasteen valitsinta minimiasteeseen ja pidä sormilla ylämyllystä kiinni. Kierrä sillä kellonosoittimen suuntaan ja ota se pois vetämällä ylöspäin (8-9).
- Puhdista huolellisesti kahvinpapusäiliön sisäpuolta kostealla liinalla.
- Jos haluat aseta mylly takaisin paikalleen, aseta jauhamisasteen valitsinta maksimiasteeseen, aseta ylämylly laitteen päälle ja kierrä sillä kellonosoittimen suunnan vastaiseksi (10).
- Puhdista huolellisesti kostealla liinalla kahvijauheen annosteluaukkoa sekä laitteen runkoa.

MAHDOLLISET TOIMINTAVIRHEET JA NIIDEN POISTAMINEN

Laite ei toimi tai katkaisee toiminnan aikana.	Tarkista, onko laite oikein kytketty.
	Kahvinpapusäiliön kansi ei ole kunnollisesti asetettu.
	Kahvijauhesäiliö tai sen kansi ei ole oikein asetettu tai ne puuttuu kokonaan.
Jauhamisasteen valitsin ei toimi.	Tarkista, onko ylämylly oikein asetettu (Katso kappaletta tässä käyttöohjeessa, joka käsittelee kunnossapitoa).

SÄHKÖ- TAI ELEKTRONINEN LAITE LOPPUU TOIMINTANSA

Laitteesi on tarkoitettu pitkäaikaiseen käyttöön. Päätätkö eräänä päivänä vaihtaa laitteesi, älä heitä sitä roskiin eikä kaatopaikalle, mutta vie se kunnalliseen kierretyskeskukseen (mahdollisesti jätteiden kierretyskeskukseen).

Thank you for choosing an appliance from the KRUPS range, please read these instructions before use and keep them in a safe place.

SAFETY INSTRUCTIONS

- Do not use the appliance if it has been dropped and there is visible damage to it (e.g. the protection panel), or if it fails to function normally. In this case, it must be sent to an approved service centre.
- If the power cable is damaged it must be replaced by the manufacturer, an approved service centre or a similarly qualified person, to avoid danger.
- Always unplug the appliance as soon as you stop using it, if you leave it unattended or during assembly, disassembly or cleaning.
- This appliance shall not be used by children. Keep the appliance and its cord out of reach of children.
- This appliance may be used by persons with a lack of experience and knowledge or reduced physical, sensory or mental capabilities, as long as they are supervised or have been instructed about using the appliance safely and are fully aware of the dangers involved.
- Children should be supervised to ensure they do not play with the appliance and do not use it as a toy.
- Please handle the knife with care when the

container is empty and during cleaning, as the blades are very sharp.

- Check that your power supply voltage corresponds to that shown on the appliance (alternating current only). Any error in plugging in your appliance may cause irreversible damage and invalidate the guarantee.
- Given the diverse standards in effect, if the appliance is used in a country other than that in which it is purchased, have it checked by an Approved Service Agent.
- This appliance is not intended to be used by persons (including children) with reduced physical, sensory or mental capacities, or persons lacking in experience or knowledge, unless they are supervised or have been instructed about using the appliance by a person responsible for their security.
- In the interests of safety, only use KRUPS accessories and spare parts designed for your appliance.
- Warning: Any misuse could lead to potential injury.
- Warning: The appliance must not be immersed in water or any other liquid.
- Your appliance is for domestic culinary use only (for use inside the home only). It has not been designed to be used in the following circumstances, which are not covered by

the guarantee: in kitchen areas reserved for staff in shops, offices and other professional environments, on farms, by clients of hotels, motels and other residential environments and in guest rooms or similar accommodation.

DESCRIPTION

A Bean hopper	F Ground coffee holder
B Bean hopper lid	G Ground coffee holder lid
C Body of appliance	H Number of cups selector
D Switch (ON/OFF)	I Grind setting selector
E Removable upper mill	J Ground coffee dispenser

ADVICE ABOUT COFFEE

The aroma from coffee depends on the quality of the grind. Generally, the quicker the coffee-making technique, the finer the ground coffee should be. The grind used for an espresso is therefore finer than that for a filter coffee.

A very fine ground coffee intended for espresso will give you a bitter-tasting coffee when used for a filter coffee. Using a coarser ground for an espresso coffee will give you a weak-tasting coffee. Once you have chosen the appropriate coffee ground fineness for your coffee-maker you can just add more ground coffee to get a stronger taste without any additional bitterness.

BEFORE FIRST USE

Clean the ground coffee holder, its lid and the bean hopper lid with warm, soapy water. Clean the inside of the bean hopper with a damp cloth. Never place the body of the appliance in water or under running water. Carefully dry the assembly of parts and fit them to the appliance again. You can wash the ground coffee holder, its lid and the bean hopper in the upper basket of the dishwasher.

USING THE APPLIANCE

1. Fit the ground coffee holder and its lid in their correct positions. Check that the assembly is correctly positioned in the body (1).
 2. Remove the lid and put coffee beans into the bean hopper. Do not fill above the "max." level. Replace the bean hopper lid and make certain that it is correctly positioned (2-3).
 3. Set the quantity of ground coffee you want by positioning the number of cups selector according to the desired quantity (4).
 4. Set the ground coffee fineness by adjusting the grind setting selector to the desired level (see § Practical Hints) (5)
 5. Plug in.
 6. Press the ON/OFF switch to start the appliance (6).
 7. Once the selected quantity has been milled, the appliance will stop automatically.
 8. If you want to stop the appliance before then, press the ON/OFF switch.
 9. Remove the ground coffee holder, tap the receptacle gently, remove the lid and pour the ground coffee obtained directly into the filter of the coffee maker or use a measuring spoon to fill the Espresso coffee maker (7).
 10. To obtain additional ground coffee, you can repeat an operating cycle by again pressing the ON/OFF switch. Always ensure that the ground coffee does not go above the "max." level of the ground coffee holder.
- Selected settings will be retained from one use to the next.

Caution!

For your appliance to run correctly, make certain that:

- The bean hopper lid is correctly positioned
- The ground coffee holder and its lid are correctly placed in the body of the appliance.

PRACTICAL HINTS

- Keep your coffee beans in the refrigerator in a sealed container.
- To keep your coffee's entire aroma, we advise you to grind your coffee just a few moments before making it.

GRIND SETTING ADVICE

- Use the grind setting selector to adjust the level of fineness of your ground coffee according to the type of coffee maker you use and to your taste.
- On first use, you are advised to select an intermediate position according to your type of coffee maker and then later adjust the degree of fineness to your taste. Once you have used the appliance a few times, you will find the ideal grind to suit you.
- Do not change the grind setting when the mill is running.

Advice to select the number of cups:

- Use the number of cups selector to program the quantity of ground coffee you want.
- The more cups you select, the longer the appliance will run.

MAINTENANCE

- Always unplug your appliance before cleaning.
- Never place the body of the appliance, power supply cord or plug in water or under running water.
- Do not use detergents or abrasive pads to clean the appliance.
- Clean the lids and the ground coffee holder in warm, soapy water or place them in the upper basket of your dishwasher.
- Over time colour from the coffee beans may stain the plastic parts of your appliance, this is normal. They may be cleaned by soaking them in mild bleach (non abrasive) straight after use.
- To remove the removable upper mill, set the grind selector to the minimum position then take hold of the side flaps of the upper mill with your fingers and turn clockwise, then raise it vertically to remove (8-9)
- Carefully clean the inside of the bean hopper using a damp cloth.

- To replace the upper mill, set the grind selector to the maximum position, position the removable upper mill and turn it round once in the anticlockwise direction. (10)
- Carefully clean the ground coffee dispenser and the body of the appliance using a damp cloth.

TROUBLESHOOTING

The appliance does not operate or stops during operation.	Check the electrical connection.
	The bean hopper is not positioned correctly.
	The ground coffee holder or its lid are not positioned correctly or not fitted.
The grind selector no longer works.	Check that the upper mill is correctly positioned. (See paragraph on maintenance in the user's manual)

DISPOSAL ADVICE

To care for the environment, please dispose of your appliance at your local waste disposal centre.

HELPLINE:

If you have any product problems or queries, please contact our Customer Relations Team first for expert help and advice:

0345 602 1454 - UK

(01) 4751947 - Ireland

or consult our website - www.krups.co.uk

Tack för att du har valt en apparat från KRUPS produktsortiment för matberedning.

SÄKERHETSÅD

- Använd inte apparaten om den har tappats och synliga skador förekommer (t.ex. på skyddspanelen), eller om den inte fungerar normalt. Vid dessa fall måste apparaten skickas till ett godkänt servicecenter.
- Om strömkabeln skadats måste den bytas ut av tillverkaren, på tillverkarens serviceverkstad eller av en behörig fackman för att undvika fara.
- Dra alltid ur strömkontakten så fort du slutat använda apparaten, lämnar den obevakad eller vid montering, isärtagning eller rengöring.
- Denna apparat får inte användas av barn. Håll apparaten och dess strömkabel utom räckhåll för barn.
- Denna apparat kan användas av personer med bristande erfarenhet och kunskap eller av personer med nedsatt fysisk, sensorisk eller mental förmåga, såvida de övervakas eller mottagit instruktioner om hur man använder apparaten på ett säkert sätt och är medveten om riskerna.
- Barn skall övervakas för att säkerställa att de inte leker med apparaten eller använder den som en leksak.

- Var försiktig vid hantering av kniven när behållaren är tom och vid rengöring eftersom knivbladen är mycket vassa.
- Denna apparat är inte avsedd att användas av personer (inklusive barn) med nedsatt fysisk, sensorisk eller mental förmåga, eller av personer som saknar erfarenhet och kunskap, förutom om de övervakas eller mottagit instruktioner angående användning av denna apparat av en person som ansvarar för deras säkerhet.
- Varning! Felaktig användning kan leda till personskador.
- Varning! Apparaten får inte sänkas ner i vatten eller annan vätska.
- Apparaten är endast för privat kulinariskt bruk (endast för användning i hemmet). Apparaten är inte utvecklad för användning under följande förhållanden, som inte täcks av garantin: Personalkök i butiker, kontor och andra arbetsplatser, på bondgårdar, av hotell- och motellkunder och andra bostadsmiljöer samt i gästrum eller liknande boende.

BESKRIVNING

- | | |
|---|--|
| A Behållare för kaffeböner | G Lock till uppsamlingskärlet för malet kaffe |
| B Lock till Behållare för kaffeböner | H Väljare av antal koppar |
| C Motorblock | I Väljare av malningsgrad |
| D Strömbrytare (på-av) | J Utmatningshål för malet kaffe |
| E Löstagbar övre kvarn | |
| F Uppsamlingskärlet för malet kaffe | |

OM KAFFE

Kaffets arom är beroende av malningskvaliteten. I allmänhet är det så att ju snabbare kaffet passerar, desto mer finmalt bör det vara. Därför är espressokaffe mer finmalt än filterkaffe.

Alltför finmalet kaffe som är avsett för en espressobryggare ger en bitter smak åt kaffe som bryggs i filter. Och tvärtom, ett grovmalet kaffe som används i en espressobryggare ger ett kaffe utan smak. Om du använder den malningskonsistens som passar din bryggare och ökar mängden malet kaffe får du ett starkare kaffe utan bitter smak.

FÖRE FÖRSTA ANVÄNDNING

Rengör uppsamlingskärlet för malt kaffe, dess lock och locket till skålen för kaffeböner i vatten med diskmedel. Rengör insidan av skålen för kaffeböner med en fuktad trasa. Rengör uppsamlingskärlet för malt kaffe, dess lock och locket till behållaren för kaffeböner i vatten med diskmedel. Rengör insidan av skålen för kaffeböner med en fuktad trasa. Doppa aldrig ned motorblocket i vatten och skölj det inte under rinnande vatten. Torka noga av samtliga delar och ställ tillbaka dem på plats. Uppsamlingskärlet för malet kaffe, dess lock och locket till behållaren för kaffeböner kan diskas i den övre korgen i diskmaskin.

ANVÄNDNING AV APPARATEN

1. Sätt uppsamlingsfacket för malet kaffe och locket på sin plats. Kontrollera att allt sitter rätt på motorblocket (1).
2. Ta bort locket och lägg kaffeböner i behållaren. Överskrid inte "max"-nivån. Sätt tillbaka locket på skålen och kontrollera att det sitter rätt (2-3).
3. Välj önskad mängd malet kaffe genom att ställa väljaren för antal koppar på önskat antal (4).
4. Välj malningskonsistens genom att ställa väljaren på önskad nivå. (Se § Praktiska råd) (5)
5. Anslut kontakten till nätet.
6. Tryck på strömbrytaren O/I för att sätta i gång apparaten (6).
7. När den valda mängden kaffe är mald stannar apparaten automatiskt.
8. Om du vill avbryta tidigare, tryck på strömbrytaren O/I.
9. Ta ut uppsamlingskärlet, knacka lätt på det, ta sedan av locket och håll det malda kaffet direkt i filterbryggarens filter eller med hjälp av doseringsskeden för espressobryggare (7).
10. För större mängd malet kaffe får du upprepa momentet genom att på nytt trycka på strömbrytaren O/I. Kontrollera alltid i förväg att det malda kaffet inte överskrider "max"-nivån i uppsamlingskärlet för malet kaffe.
 - De valda inställningarna bevaras från en användning till en annan.

OBS!

För att apparaten ska fungera, kontrollera att:

- locket till behållaren för kaffeböner sitter rätt,
- uppsamlingskärlet och dess lock sitter rätt på motorblocket.

PRAKTISKA RÅD

- Förvara kaffebönorna i ett hermetiskt slutet kärl i kylskåp.
- För att bevara kaffets arom rekommenderar vi att du maler det strax före användning.

RÅD FÖR ATT VÄLJA MALNINGSKONSISTENS

- Med hjälp av väljaren av malningskonsistens kan du ställa in malningskonsistens efter den typ av kaffebryggare som du använder och din personliga smak.
- Vid den första användningen rekommenderar vi att du väljer ett mellanläge och ställer efteråt in malningskonsistensen efter din smak. Efter några gångers användning finner du den rätta malningskonsistensen efter din smak och din bryggare.
- Ändra inte finhetsgrad när apparaten är i gång.

Råd för att välja antal koppar

- Med hjälp av väljaren av antal koppar kan du ställa in önskad mängd malt kaffe.
- Ju fler koppar du väljer, desto längre tid går apparaten.

UNDERHÅLL

- Koppla alltid från apparaten innan du rengör den.
- Doppa aldrig ned apparatens motorblock, sladd eller kontakt i vatten och skölj inte delarna under rinnande vatten.
- Använd inte för starka rengöringsmedel eller stålull för att rengöra apparaten.
- Rengör locken och uppsamlingskärlet i ljumt vatten med diskmedel eller diska i den övre krogen i diskmaskin.
- För att ta ut den övre kvarnen ställ väljaren av malningskonsistens på minimiläge och ta tag i den övre kvarnens blad med fingrarna. Vrid den medsols och lyft upp den vertikalt tills den lossnar. (8-9)
- Rengör noga insidan av skålen för kaffeböner med en fuktad trasa.
- För att sätta tillbaka den övre kvarnen, ställ väljaren av malningskonsistens på maximiläge, sätt in den övre kvarnen och vrid den motsols (10).
- Rengör noga utmatningshålet för malt kaffe och apparatens motorblock med en fuktad trasa.

EVENTUELLA AVBROTT OCH LÖSNINGAR FÖR ATT AVHJÄLPA DEM

Apparaten fungerar inte eller stannar vid användning.	Kontrollera nätanslutningen.
	Locket till behållaren för kaffeböner är inte i rätt läge.
	Uppsamlingskärlet för malet kaffe eller dess lock är inte i rätt läge eller sitter inte på sin plats.
Väljaren av malningskonsistens fungerar inte längre.	Kontrollera att den övre kvarnen sitter rätt. (Se punkten om underhåll i bruksanvisningen)

ELEKTRISK ELLER ELEKTRONISK PRODUKT VID LIVSSLUTET

Apparaten har konstruerats för att fungera i många år. Då du emellertid beslutar att byta ut den, kasta den inte i soptunnan eller på en soptipp utan ta den till insamlingsplatsen i din kommun (eller eventuellt till en miljöstation).

Takk for at du valgte et av KRUPS produkter. Vennligst les disse instruksjonene nøye, og oppbevar dem for senere bruk.

RÅD OM SIKKERHET

- Ikke bruk produktet hvis det er mistet i gulvet, hvis det er ødelagt (f.eks. beskyttelsespanelet) eller hvis det ikke fungerer som det skal. I slike tilfeller må du sende det til et godkjent servicesenter.
- Hvis strømledningen er skadet, skal den erstattes av produsenten, et godkjent servicesenter eller av en tilsvarende kvalifisert person for å forhindre at det oppstår fare.
- Koble alltid produktet fra strøm når du ikke bruker det, hvis du etterlater det uten tilsyn, ved montering, demontering eller rengjøring.
- Produktet skal ikke brukes av barn. Produktet og strømledningen skal holdes unna barn.
- Dette produktet kan brukes av personer med manglende kunnskap og erfaring, eller av personer med reduserte fysiske, sensoriske eller mentale evner, forutsatt at de er under oppsyn, at de har fått instruksjoner om sikker bruk av produktet og at de er fullt klar over farene som er involvert.
- Barn må være under tilsyn for å sikre at de ikke leker med produktet.

- Håndter kniven forsiktig når beholderen er tom og under rengjøring – bladene er veldig skarpe.
- Dette produktet er ikke beregnet for bruk av personer (inkludert barn) med reduserte fysiske, sensoriske eller mentale evner, eller av personer med mangel på erfaring og kunnskap, med mindre de er under tilsyn eller har fått instruksjoner om bruk av produktet av en person som er ansvarlig for sikkerheten deres.
- Advarsel: misbruk kan potensielt føre til skade.
- Advarsel: produktet må ikke senkes i vann.
- Produktet er bare beregnet på bruk i en husholdning (bare innendørs). Det er ikke ment for bruk i følgende tilfeller, og slik bruk vil oppheve garantien: på kjøkken for ansatte i butikker, kontorer eller andre arbeidsmiljøer; på gårder; av gjester på hoteller, moteller eller andre bomiljøer, gjesterom eller tilsvarende innkvartering.

BESKRIVELSE

- | | |
|--|---|
| A Rom for kaffebønner | G Lokk for oppsamlingsbeholder |
| B Lokk for kaffebønnerom | H Velger for antall kopper |
| C Apparatets hoveddel | I Velger for den malte kaffens malingsgrad |
| D Bryter (på-av) | J Uttaksåpning for den malte kaffen |
| E Avtakbar øvre mølle | |
| F Beholder for oppsamling av malt kaffe | |

RÅD OM KAFFE

Aromaen fra kaffen avhenger av kvaliteten på den malte kaffen. Vanligvis er det slik at dess raskere kaffen renner gjennom, dess mer finmalt må kaffen være. Det er grunnen til at den malte kaffen som brukes til en espresso-kaffetrakter, er mer finmalt enn den malte kaffen som brukes til en filterkaffetrakter.

En for finmalt kaffe beregnet på en espresso-kaffetrakter, vil gi en kaffe med bitter smak i en filterkaffetrakter. Og motsatt vil bruken av en mer grovmalt kaffe i en espresso-kaffetrakter, gi en kaffe uten smak. Hvis du har valgt en malt kaffe som egner seg til din kaffetrakter, og hvis du øker kaffemengden, vil du ganske enkelt få en sterkere kaffe, men som ikke er bitter.

FØR APPARATET TAS I BRUK FOR FØRSTE GANG

Rengjør oppsamlingsbeholderen for malt kaffe, lokket og lokket for kaffebønnerommet med lunkent vann og oppvaskmiddel. Rengjør kaffebønnerommet innvendig med en fuktig klut. Apparatet skal aldri has i vann eller under rennende vann. Tørk alle delene godt, og sett dem på plass igjen. Beholderen for oppsamling av malt kaffe, beholderens lokk og lokket for kaffebønnerommet kan vaskes i den øvre kurven i oppvaskmaskinen.

BRUK AV APPARATET

1. Sett beholderen for oppsamling av malt kaffe og lokket for denne beholderen på deres plass. Sjekk at alt er riktig plassert i hoveddelen (1).
2. Fjern lokket og hell kaffebønner i kaffebønnerommet. Ikke overgå nivået "max.". Sett på lokket for kaffebønnerommet igjen, og kontroller at det sitter korrekt på (2-3).
3. Still inn ønsket mengde malt kaffe ved å sette velgeren for antall kopper på ønsket antall (4).
4. Still inn malingsgraden ved å sette velgeren på ønsket nivå. (Se avsnittet Praktiske råd) (5)
5. Sett støpselet i veggkontakten.

6. Trykk på bryteren O/I for å slå på apparatet (6).
 7. Når den valgte mengden er malt, stanser apparatet automatisk.
 8. Hvis du ønsker å avbryte apparatet før, trykker du på bryteren O/I.
 9. Fjern beholderen for oppsamling av malt kaffe, bank lett i beholderen, fjern deretter lokket og hell den malte kaffen rett i filteret på filterkaffetrakteren, eller bruk en måleskje for en Espresso-kaffetrakter (7).
 10. Hvis du vil lage mer malt kaffe, kan du gjenta syklusen ved å trykke igjen på bryteren O/I. Sjekk at den malte kaffen ikke overgår nivået "max." i beholderen for oppsamling av malt kaffe.
- De valgte innstillingene opprettholdes til neste anvendelse.

NB!

For at apparatet skal fungere, må du kontrollere at:

- Lokket for kaffebønnebeholderen er riktig plassert.
- Beholderen for oppsamling av malt kaffe og lokket er riktig plassert på apparatets hoveddel.

PRAKTISKE RÅD

- Oppbevar kaffebønnene i en hermetisk lukket beholder i kjøleskapet.
- Vi anbefaler at du maler kaffebønnene rett før du skal lage kaffen, da får du best mulig aroma.

RÅD VED VALG AV MALINGSGRAD

- Med velgeren for malingsgrad kan du tilpasse malingsgraden for den malte kaffen ut ifra typen kaffetrakter som du bruker og ut ifra din egen smak.
- Ved første gangs bruk anbefales det å velge en mellomstilling og siden tilpasse malingsgraden etter din egen smak. Etter at du har brukt apparatet noen ganger, vil du finne fram til den ideelle malingsgraden alt etter din egen smak og kaffetrakter.
- Ikke endre malingsgraden mens apparatet er i gang.

Råd for å velge antall kopper

- Med velgeren for antall kopper kan du programmere den ønskede mengden malt kaffe.
- Dess høyere antall kopper du velger, dess lengre tid vil kverningen ta.

VEDLIKEHOLD

- Strømfrakoble (trekk støpselet ut av stikkkontakten) alltid apparatet før du rengjør det.
- Aldri sett apparatets hoveddel, ledning eller støpsel i vann eller under rennende vann.
- Ikke bruk for sterke vaskemidler eller skuresvamp for å rengjøre apparatet.
- Rengjør lokkene og beholderen for oppsamling av malt kaffe i lunkent vann med oppvaskmiddel, eller sett de i den øvre kurven i oppvaskmaskinen.
- For å fjerne den øvre møllen, stiller du inn velgeren for malingsgrad på den laveste stillingen og tar deretter i sideklaffene på den øvre møllen med fingrene. Drei den med klokken, og løft den vertikalt opp for å ta den ut. (8-9)
- Rengjør kaffebønnerommet innvendig med en fuktig klut.
- For å sette den øvre møllen på plass igjen, setter du velgeren for malingsgrad på maksimumstilling og setter den øvre møllen på plass ved å dreie den mot klokken (10).
- Rengjør uttaksåpningen for malt kaffe og apparatets hoveddel nøye med en fuktig klut.

EVENTUELLE TEKNISKE FEIL OG LØSNINGER

Apparatet fungerer ikke eller det stanser under driften.	Kontroller at støpselet sitter skikkelig i veggkontakten.
	Lokket for kaffebønnerommet er ikke riktig plassert.
	Beholderen for oppsamling av malt kaffe eller lokket er feil plassert eller ikke satt på.
Velgeren for malingsgrad fungerer ikke.	Kontroller om den øvre møllen er riktig plassert. (Se avsnittet om vedlikehold i veiledningen)

RÅD FOR KASSERING AV ELEKTRISKE PRODUKTER

Apparatet ditt er beregnet til å skulle fungere i mange år.

Den dagen du bestemmer deg for å skifte det ut, må du ikke imidlertid kaste det i søppeldunken eller på en avfallsplass, men ta det med til en elektroforhandler eller til et oppsamlingssted i din kommune (eller eventuelt til en miljøstasjon).

MER INFORMASJON:

Hvis du har problemer med produktet eller andre spørsmål, vennligst ta kontakt med vår serviceavdeling på tlf. 64 83 81 20 eller Groupe SEB Norge på E-mail: tefal@tefal.no

Благодарим вас за выбор устройства из линейки продуктов компании KRUPS. Прочитайте данную инструкцию перед использованием и сохраните ее.

ИНСТРУКЦИЯ ПО ТЕХНИКЕ БЕЗОПАСНОСТИ

- Не используйте данное устройство, если его роняли и оно имеет видимые повреждения (например, повреждение защитной панели) или если оно не функционирует должным образом. В этом случае устройство необходимо доставить в уполномоченный сервисный центр.
- Если кабель электропитания поврежден, во избежание несчастных случаев он должен быть заменен производителем, его уполномоченным сервисным центром или мастером с соответствующей квалификацией.
- Всегда отключайте устройство от электросети после завершения его работы, во время сборки, разборки или чистки устройства, а также если оно остается без присмотра.
- Данное устройство не предназначено для использования детьми. Храните устройство и кабель в недоступном для детей месте.
- Данное устройство могут использовать люди с ограниченными физическими, сенсорными и умственными способностями без достаточного опыта и знаний, если они находятся под присмотром или прошли соответствующее

обучение правилам безопасного использования устройства и полностью понимают возможные риски.

- Не позволяйте детям играть с этим устройством.
- При заполнении контейнера и во время чистки будьте осторожны, поскольку лезвия очень острые.
- Данное устройство не предназначено для использования людьми (включая детей) с ограниченными физическими, сенсорными или умственными способностями или не имеющими необходимого опыта и знаний, если они не находятся под присмотром или не прошли соответствующее обучение правилам безопасного использования устройства лицом, ответственным за их безопасность.
- Предупреждение. Неправильное использование может стать причиной травмы.
- Предупреждение. Устройство нельзя погружать в жидкость.
- Данное устройство предназначено только для домашнего пользования. Запрещено использование этого устройства в следующих местах (гарантия в этих случаях не распространяется): на кухнях для приготовления пищи для персонала магазинов, офисов и других профессиональных сред, на фермах, использование клиентами гостиниц и мотелей, в комнатах для гостей и прочих подобных местах.

ОПИСАНИЕ

A Приспособление для загрузки кофейных зерен	F Емкость для молотого кофе
B Крышка приспособления для загрузки кофейных зерен	G Крышка емкости для молотого кофе
C Корпус устройства	H Селектор количества чашек
D Переключатель (ВКЛ/ВЫКЛ)	I Селектор параметров помола
E Съёмная верхняя мельница	J Приспособление для подачи молотого кофе

НЕСКОЛЬКО СОВЕТОВ ПО ПОВОДУ КОФЕ

Аромат кофе зависит от качества помола. Обычно чем быстрее выполняется помол кофе, тем сильнее измельчаются кофейные зерна. Таким образом, для эспрессо зерна измельчаются сильнее, чем для фильтрованного кофе.

Сильно измельченные зерна для кофе эспрессо обеспечат более горький вкус, чем у фильтрованного кофе. Если для кофе эспрессо использовать более грубый помол, кофе получится безвкусным. После выбора подходящей степени помола для кофеварки при желании получить более крепкий кофе без лишней горечи достаточно просто добавить еще немного молотого кофе.

ПЕРЕД ПЕРВЫМ ИСПОЛЬЗОВАНИЕМ

Очистите теплой мыльной водой емкость для молотого кофе, ее крышку и крышку приспособления для загрузки кофейных зерен. Очистите влажной тканью внутреннюю сторону приспособления для загрузки кофейных зерен. Не погружайте корпус устройства в воду и не держите его под проточной водой. Перед сборкой устройства тщательно просушите все его детали. Емкость для молотого кофе, его крышку и приспособление для загрузки кофейных зерен можно мыть в верхнем отсеке посудомоечной машины.

ИСПОЛЬЗОВАНИЕ УСТРОЙСТВА

1. Установите емкость для молотого кофе и ее крышку в правильное положение. Убедитесь, что все детали в корпусе установлены правильно (1).
 2. Снимите крышку и поместите кофейные зерна в приспособление для загрузки кофейных зерен. Не превышайте максимально допустимый уровень с отметкой «max». Установите крышку приспособления для загрузки кофейных зерен на место и убедитесь в ее правильном положении (2-3).
 3. Задайте количество молотого кофе, установив селектор количества чашек в соответствующее положение (4).
 4. Задайте степень помола кофейных зерен, установив селектор параметров помола в соответствующее положение (см. § Практические рекомендации) (5).
 5. Подключите устройство к сети.
 6. Чтобы включить устройство, нажмите переключатель ВКЛ/ВЫКЛ (6).
 7. Когда выбранное количество будет смолото, устройство остановится автоматически.
 8. Чтобы остановить устройство раньше, нажмите переключатель ВКЛ/ВЫКЛ.
 9. Снимите емкость для молотого кофе, аккуратно нажмите на приемную часть, снимите крышку и высыпьте молотый кофе непосредственно в фильтр кофеварки. Для приготовления кофе эспрессо используйте мерную ложку (7).
 10. Чтобы смолоть еще кофе, повторите цикл, снова нажав переключатель ВКЛ/ВЫКЛ. Всегда проверяйте, чтобы уровень молотого кофе не превышал максимально допустимый уровень с отметкой «max» емкости для молотого кофе.
- Выбранные параметры сохраняются при последующем использовании.

Внимание!

Для правильной работы устройства необходимо соблюдать следующее.

- Крышка приспособления для загрузки кофейных зерен должна быть правильно установлена.
- Емкость для молотого кофе и ее крышка должны быть правильно установлены в корпусе устройства.

ПРАКТИЧЕСКИЕ РЕКОМЕНДАЦИИ

- Храните кофейные зерна в герметичной упаковке в холодильнике.
- Чтобы сохранить аромат кофе, лучше молоть его непосредственно перед приготовлением.

РЕКОМЕНДАЦИИ ПО ВЫБОРУ ПАРАМЕТРОВ ПОМОЛА

- Используйте селектор параметров помола, чтобы отрегулировать степень помола кофейных зерен в соответствии с типом кофеварки и по своему вкусу.
- При первом использовании рекомендуется выбирать среднее положение в соответствии с типом кофеварки, а в дальнейшем отрегулировать степень помола по своему вкусу. После нескольких использований устройства вы найдете оптимальную для себя степень помола.
- Не изменяйте параметры устройства во время работы мельницы.

Рекомендации по выбору количества чашек.

- Используйте селектор количества чашек, чтобы запрограммировать необходимое количество молотого кофе.
- Чем больше чашек вы выберете, тем больше времени займет помол.

ОБСЛУЖИВАНИЕ

- Перед чисткой устройства всегда отключайте его от источника питания.
- Не погружайте корпус устройства, кабель питания или вилку в воду и не держите их под проточной водой.
- Не используйте для чистки устройства чистящие средства или абразивную губку.
- Очищайте крышки и емкость для молотого кофе теплой мыльной водой или мойте их в верхнем отсеке посудомоечной машины.
- Со временем пластиковые детали устройства могут окраситься от кофейных зерен. Это нормально. Их можно очистить сразу после использования с помощью мягкого отбеливающего (не абразивного) вещества.

- Чтобы снять съемную верхнюю мельницу, установите селектор параметров помола в положение минимума, возьмитесь за выступы по бокам верхней мельницы, поверните ее по часовой стрелке и потяните вверх. (8-9)
- Аккуратно очистите влажной тканью внутреннюю сторону приспособления для загрузки кофейных зерен.
- Чтобы поместить верхнюю мельницу обратно, установите селектор параметров помола в положение максимума, поместите съемную верхнюю мельницу на место и поверните ее в направлении против часовой стрелки. (10)
- Аккуратно очистите влажной тканью приспособление для подачи молотого кофе и корпус устройства.

УСТРАНЕНИЕ НЕИСПРАВНОСТЕЙ

Устройство не работает или останавливается во время работы.	Проверьте электрическое соединение.
	Приспособление для загрузки кофейных зерен установлено неправильно.
	Емкость для молотого кофе и ее крышка установлены неправильно или не установлены.
Селектор параметров помола не работает.	Убедитесь, что верхняя мельница установлена правильно. (См. раздел об обслуживании в руководстве пользователя.)

РЕКОМЕНДАЦИИ ПО УТИЛИЗАЦИИ

В целях заботы об окружающей среде для утилизации устройства обратитесь в местный центр по утилизации отходов.

Дěkujeme, že jste si vybrali spotřebič řady KRUPS. Před použitím si přečtĚte tento návod a uschovejte jej na bezpečném místě.

BEZPEČNOSTNÍ POKYNY

- Nepoužívejte spotřebič, pokud spadl na zem a je viditelnĚ poškozen (např. ochranný panel), nebo pokud nedokáže normálně fungovat. V takovém případě musí být zaslán do autorizovaného servisního střediska.
- Pokud je napájecí kabel poškozen, musí být v zájmu bezpečnosti vymĚněn výrobcem, autorizovaným servisním střediskem či podobně kvalifikovanou osobou.
- Vždy odpojte spotřebič, jakmile ho přestanete používat, necháte ho bez dozoru nebo během montáže, demontáže nebo čištění.
- Tento spotřebič nesmějí používat děti. Uchovávejte spotřebič i jeho kabel mimo dosah dětí.
- Tento spotřebič mohou používat osoby bez potřebných zkušeností a znalostí nebo osoby s omezenými fyzickými, smyslovými nebo duševními schopnostmi, pokud jsou pod dohledem nebo pokud byly poučeny o bezpečném používání spotřebiče a jsou si plně vědomy souvisejících nebezpečí.
- Dohlédněte, aby si děti se spotřebičem nehrály a nepoužívaly ho jako hračku.

- S noži v mlýnku zacházejte během čištění a v případě prázdné nádoby opatrně. Nože jsou velmi ostré.
- Zkontrolujte, zda napětí v síti v místě použití odpovídá napětí, které je uvedeno na spotřebiči (pouze střídavý proud). Jakákoli chyba při zapojení spotřebiče může způsobit jeho nevratné poškození a zneplatnění záruky.
- Pokud je spotřebič používán v jiné zemi, než ve které byl zakoupen, a vzhledem k rozdílným platným standardům, nechte přístroj zkontrolovat u autorizované servisní agentury.
- Tento spotřebič by neměl být používán osobami (včetně dětí) s omezenými fyzickými, smyslovými nebo duševními schopnostmi nebo bez potřebných zkušeností a znalostí, pokud tyto osoby nejsou pod dohledem nebo nebyly poučeny ohledně používání spotřebiče ze strany osoby zodpovědné za jejich bezpečnost.
- V zájmu zajištění bezpečnosti používejte pouze příslušenství a náhradní díly KRUPS určené pro váš spotřebič.
- Varování: Jakékoli nesprávné použití může vést ke zranění.
- Varování: Spotřebič nesmí být ponořen do vody ani jiné kapaliny.
- Váš spotřebič je určen pouze k domácímu kulinářskému použití (k použití pouze

doma). Spotřebič nebyl navržen k používání v následujících prostředích a za následujících podmínek, na které se nevztahuje záruka: v kuchyňských prostředích vyhrazených pro zaměstnance obchodů, kancelářích a jiných pracovních prostředích, na farmách, hosty v hotelech, motelech a jiných typech ubytovacích zařízení a v pokojích pro hosty či podobných typech ubytování.

POPIS

A Násypka na kávová zrna	F Zásobník na mletou kávu
B Víko násypky na kávová zrna	G Víko zásobníku na mletou kávu
C Spotřebič	H Volič počtu šálků
D Spínač (ZAP/VYP)	I Volič stupně mletí
E Vyjímatelný horní mlýnek	J Dávkovač mleté kávy

TIPY NA PŘÍPRAVU KÁVY

Aroma kávy závisí na kvalitě mletí. Obecně platí, že čím rychlejší postup přípravy kávy, tím jemněji by měla být káva namletá. Kávová zrna na přípravu espressa jsou proto namletá jemněji než pro přípravu překapávané kávy.

Pokud použijete velmi jemnou mletou kávu určenou na přípravu espressa při přípravě překapávané kávy, výsledný nápoj bude nahořklý. Použijete-li hruběji namletou kávu na přípravu espressa, získáte kávu se slabou chutí. Jakmile vyberete vhodnou jemnost mletí kávových zrn pro svůj kávovar, můžete přidat více mleté kávy a získat tak silnější chuť, aniž by byl výsledný nápoj nahořklý.

PŘED PRVNÍM POUŽITÍM

Zásobník na mletou kávu, jeho víko a násypku na kávová zrna omývejte teplou mýdlovou vodou. Vnitřek násypky na kávová zrna otírejte navlhčeným hadříkem. Nikdy nedávejte spotřebič do vody ani jej neoplachujte pod tekoucí vodou. Pečlivě osušte sestavu dílů a znovu je nasadte na spotřebič. Zásobník na mletou kávu, jeho víko a násypku na kávová zrna můžete umýt v horním koši myčky na nádobí.

POUŽITÍ SPOTŘEBIČE

1. Správně zandejte zásobník na mletou kávu a upevněte víko. Zkontrolujte, jestli je veškeré příslušenství správně umístěno ve spotřebiči (1).
 2. Sejměte víko a nasypejte kávová zrna do násypky. Kávová zrna nesmí přesahovat rysku „max“ na násypce. Násypku na kávová zrna uzavřete víkem a ujistěte se, že jsou správně nasazené (2–3).
 3. Pomocí voliče počtu šálků nastavte požadované množství mleté kávy (4).
 4. Pomocí voliče stupně mletí nastavte požadovanou jemnost mletí kávy (viz odstavec Praktické rady) (5).
 5. Zapojte spotřebič do zásuvky.
 6. Stisknutím spínače ZAP/VYP spusťte spotřebič (6).
 7. Spotřebič se automaticky vypne, jakmile namele požadované množství kávy.
 8. Chcete-li přístroj před tím zastavit, stiskněte spínač ZAP/VYP.
 9. Vyjměte zásobník na mletou kávu z mlýnku, mletou kávu v něm lehce sklepněte, sundejte víko a získanou mletou kávu nasypete přímo do překapávače kávovaru nebo, pokud používáte kávovar na espresso, použijte odměrku (7).
 10. Chcete-li získat další mletou kávu, můžete zopakovat cyklus mletí opětovným stisknutím spínače ZAP/VYP. Vždy dbejte na to, aby mletá káva nepřesahovala rysku „max“ na zásobníku na mletou kávu.
- Vybraná nastavení zůstanou nastavená do dalšího použití.

Pozor!

Abyste přístroj fungoval správně, zkontrolujte následující:

- Víko násypky na kávová zrna je správně nasazené.
- Zásobník na mletou kávu a jeho víko jsou správně umístěny na spotřebiči.

PRAKTICKÉ RADY

- Kávová zrna uchovávejte v ledničce v pevně uzavřené nádobě.
- Chcete-li zachovat veškeré aroma kávy, doporučujeme namlít kávová zrna těsně před přípravou kávy.

RADY PRO STUPNĚ MLETÍ

- Pomocí voliče stupně mletí nastavte úroveň jemnosti mletí kávy podle typu použitého kávovaru a podle chuti.
- Při prvním použití se doporučuje vybrat střední stupeň mletí podle typu kávovaru a později nastavit stupeň jemnosti podle chuti. Po několika mletích zjistíte, jaká jemnost kávy vám nejlépe vyhovuje.
- Neměňte nastavení mletí, pokud je mlýnek v chodu.

Rada pro výběr počtu šálků:

- Pomocí voliče počet šálků naprogramujete požadované množství mleté kávy.
- Čím více šálků vyberete, tím déle bude spotřebič kávu mlít.

ÚDRŽBA

- Před čištěním spotřebič vždy odpojte ze zásuvky.
- Nikdy nedávejte spotřebič, napájecí kabel nebo zástrčku do vody ani jej neoplachujte pod tekoucí vodou.
- K čištění spotřebiče nepoužívejte čisticí prostředky ani houbičky s abrazivní vrstvou.
- Víka a zásobník na mletou kávu umývejte v teplé mýdlové vodě nebo je myjte v horním koši myčky na nádobí.
- Časem se může stát, že kávová zrna zabarví plastové díly spotřebiče. To je běžné. Lze je vyčistit ponořením do slabého bělidla (neabrazivního) ihned po jejich použití.
- Chcete-li vyjmout horní mlýnek, nastavte volič stupně mletí na minimální stupeň, prsty uchopte boční klapky horního mlýnku a otočte je ve směru hodinových ručiček, poté je visle zvedněte a vyjměte (8–9).

- Vnitřek násypky na kávová zrna opatrně otřete pomocí navlhčeného hadříku.
- Chcete-li vyměnit vyjímatelný horní mlýnek, nastavte volič stupně mletí na maximální stupeň, zandejte vyjímatelný horní mlýnek a otočte jím jednou proti směru hodinových ručiček. (10)
- Opatrně čistěte zásobník na mletou kávu a spotřebič navlhčeným hadříkem.

ŘEŠENÍ PROBLÉMŮ

Spotřebič nefunguje nebo se během provozu zastaví.	Zkontrolujte připojení k elektrické síti.
	Násypka na kávová zrna není správně nasazená. Zásobník na mletou kávu nebo jeho víko nejsou správně zandané nebo nezapadly na svá místa.
Volič stupně mletí nefunguje.	Zkontrolujte, zda je horní mlýnek správně zasazen. (Viz odstavec o údržbě v uživatelské příručce)

POKYNY K LIKVIDACI

Z důvodu ochrany životního prostředí odneste spotřebič do místního střediska likvidace odpadů.

ZÁKAZNICKÝ SERVIS:

Pokud máte jakékoli problémy s přístrojem nebo dotazy, zavolejte nejdříve náš tým pro vztahy se zákazníky pro odbornou pomoc a radu: 0345 602 1454 - UK
(01) 4751947 – Irsko
nebo navštivte naše webové stránky www.krups.co.uk

Köszönjük, hogy a KRUPS-termékcsalád készülékét választotta, kérjük, hogy használat előtt figyelmesen olvassa el az utasításokat, és tartsa biztonságos helyen.

BIZTONSÁGI UTASÍTÁSOK

- Ne használja a készüléket, ha leesett és látható sérülések vannak rajta (például a védőpanelen), illetve ha nem működik megfelelően. Ebben az esetben küldje el a hivatalos szervizközpontnak.
- Ha a hálózati kábel sérült, a veszély megelőzése érdekében cseréltesse ki a gyártóval, egy hivatalos szervizközponttal vagy egy szakemberrel.
- Ha befejezi a készülék használatát, és azt felügyelet nélkül hagyja, valamint összeszerelés, szétszerelés vagy tisztítás esetén mindig húzza ki a készülék dugóját a konnektorból.
- Gyermek nem használhatja a készüléket. A készülék és a hozzá tartozó vezeték gyermekektől elzárva tartandó.
- A készüléket olyan személyek, akik nem rendelkeznek kellő tapasztalattal és tudással, illetve csökkent fizikai, érzékszervi vagy szellemi képességekkel rendelkeznek, csak abban az esetben használhatják, ha felügyelet alatt állnak, illetve utasítást kaptak a készülék biztonságos használatára vonatkozóan, és tisztában vannak a használattal járó veszélyekkel.

- Figyeljünk, hogy gyermekek ne játsszanak a készülékkel, és ne használják játékként.
- Óvatosan bánjon a pengével, ha a tartály kiürült, illetve tisztításkor, mert a pengék nagyon élesek.
- Győződjön meg arról, hogy a feszültségforrás megegyezik a készüléken feltüntetett feszültséggel (kizárólag váltakozóárammal használható). A készülék csatlakoztatásakor bekövetkező bármilyen hiba visszafordíthatatlan károsodást okozhat, és érvényteleníti a garanciát.
- A különböző hatályos szabványok miatt, ha a készüléket nem abban az országban használja, amelyikben vette, ellenőriztesse egy hivatalos szervizközponttal.
- Ezt a készüléket nem használhatják olyan személyek (gyermeket is beleértve), akik csökkent fizikai, érzékszervi vagy szellemi képességekkel rendelkeznek, vagy nem rendelkeznek kellő tapasztalattal és tudással, kivéve, ha az említett személyek felügyelet alatt állnak, vagy biztonságukért felelős személytől kaptak utasítást a berendezés használatára vonatkozóan.
- A biztonság érdekében csak a készülékhez tervezett KRUPS-tartozékokat és pótalkatrészeket használja.

- Figyelem: Bármilyen rendellenes használat sérülést okozhat.
- Figyelem: A készüléket tilos vízbe vagy egyéb folyadékba meríteni.
- A jelen készülék kizárólag otthoni, étkezési használatra készült (kizárólag az otthonán belül). Az alábbi körülmények között (amelyekre a garancia sem terjed ki) nem használható: üzlethelyiségek személyzetének fenntartott konyhákban, irodákban és egyéb munkahelyi környezetekben, farmokon, valamint szállodák, motelek és egyéb lakókörnyezetek, illetve vendégszobák vagy hasonló szálláshelyek vendégei által.

LEÍRÁS

A Kávébab daráló	F Őröltkávétartó
B Kávébab daráló fedél	G Őröltkávétartó fedél
C A készülék háza	H Csészék számának kiválasztója
D Be-/kikapcsolás	I Őrlésbeállítás szabályozója
E Levehető felső daráló	J Őröltkávé-adagoló

KÁVÉRA VONATKOZÓ TANÁCSOK

A kávé aromája az őrlés minőségétől függ. Általánosságban a gyorsabb kávéfőzési technikák finomabbra őrölt kávé igényelnek. Az eszpresszóhoz használt őrlemény tehát finomabb, mint a filteres kávé. Az eszpresszó készítéséhez használt nagyon finomra őrölt kávé keserű ízű kávé eredményez, ha filteres kávéhoz használják. Ha az eszpresszóhoz durvább őrleményt használ, az gyenge ízű kávé eredményez. Miután a kávéfőzőn kiválasztotta a kávéőrlemény megfelelő finomságát, csak adjon hozzá több őrölt kávé, hogy keserű aroma nélküli, erősebb ízt kapjon.

TEENDŐK AZ ELSŐ HASZNÁLAT ELŐTT

Az őröltkávétartót, annak fedelét és a kávébab daráló fedelét meleg, szappanos vízzel tisztítsa. A kávébab daráló belsejét nedves ruhával tisztítsa meg. A készülék házát soha ne merítse vízbe és ne tartsa folyó víz alá. Óvatosan szárítsa meg az alkatrészeket, és helyezze vissza azokat a készülékre. Az őröltkávétartó, annak fedele és a kávébab daráló a mosogatógép felső kosarában tisztítható.

A KÉSZÜLÉK HASZNÁLATA

1. Helyezze az őröltkávétartót és annak fedelét a megfelelő pozícióba. Ellenőrizze, hogy az egység megfelelően illeszkedik-e a házra (1).
 2. Vegye le a fedelet és tegyen kávébabot a kávébab darálóba. A házat ne töltsen a „max.” szint fölé. Helyezze vissza a kávébab daráló fedelét, és ellenőrizze, hogy a megfelelő pozícióban van-e (2–3).
 3. Állítsa be a kívánt mennyiségű őrölt kávé úgy, hogy a csészék számát a kívánt mennyiség (4) szerint állítja be.
 4. Az őrlési beállítás módosításával állítsa be az őrölt kávé finomságát a kívánt szintre (lásd: Praktikus tippek című rész) (5)
 5. Dugja be.
 6. A be-/kikapcsoló gomb megnyomásával kapcsolja be a készüléket (6).
 7. A kiválasztott mennyiség őrlését követően a készülék automatikusan leáll.
 8. Ha korábban kívánja leállítani a készüléket, nyomja meg a be-/kikapcsológombot.
 9. Vegye ki az őröltkávétartót, finoman ütögesse meg a tartályt, vegye le a fedelet, és az őrölt kávé öntse közvetlenül a kávéfőző szűrőjébe vagy egy mérőkanállal töltsen fel az eszpresszó kávéfőzőt (7).
 10. További őrölt kávé készítéséhez a be-/kikapcsoló gomb megnyomásával ismételve meg a műveleti ciklust. Mindig ügyeljen arra, hogy az őrölt kávé szintje ne emelkedjen az őröltkávétartó „max.” jelzése fölé.
- A kiválasztott beállításokat a készülék két használat között megőrzi.

Vigyázat!

- A készülék megfelelő működéséhez győződjön meg a következőkről:
- A kávébab daráló fedele megfelelően a helyére van rögzítve
 - Az őröltkávétartó és fedele megfelelően illeszkedik a készülék házára.

PRAKTIKUS TIPPEK

- Tartsa a kávébabot a hűtőszekrénybe helyezett lezárt edényben.
- A kávé teljes aromájának megőrzése érdekében javasoljuk, hogy a kávé közvetlenül annak elkészítése előtt őrölje meg.

ŐRLÉSBEÁLLÍTÓRA VONATKOZÓ TANÁCSOK

- Az őrlésbeállító szabályozóval a használt kávéfőző típusának és ízlésének megfelelően állítsa be az őrölt kávé finomságának szintjét.
- Az első használat során javasoljuk, hogy a kávéfőző típusának megfelelően válasszon ki egy közbenső pozíciót, majd később az ízlésének megfelelően állítsa be a megfelelő finomságot. A készülék néhány használatát követően kipapasztalhatja az ízlésének leginkább megfelelő őrleményt.
- őrlés közben ne módosítsa az őrlési beállításokat.

Tanácsok a csészék számának kiválasztásához:

- A kívánt mennyiségű őrölt kávé beprogramozásához használja a csészék számának kiválasztóját.
- Minél több csészét választ ki, annál hosszabb ideig működik a készülék.

KARBANTARTÁS

- Tisztítás előtt mindig húzza ki a készülék hálózati dugóját a fali aljzatból.
- A készülék házát, tápvezetékét és csatlakozóját soha ne merítse vízbe és ne tartsa folyó víz alá.
- A készülék tisztításához ne használjon oldószert vagy dörzsiszivacsot.
- Meleg, szappanos vízzel tisztítsa meg a fedeleket és az őröltkávétartót, illetve helyezze azt a mosogatógép felső kosarába.
- Idővel a kávébab színe a készülék műanyag alkatrészeinek elszíneződését okozhatja, ami normális jelenség. Ezeket közvetlenül a használat után (nem súroló hatású) öblítőszerrel lehet tisztítani.
- Az eltávolítható felső daráló levételéhez állítsa az őrleválasztót

a minimum állásba, az ujjával fogja meg a felső daráló oldalsó szárnyait, és fordítsa el az óramutató járásával megegyező irányba, majd az eltávolításhoz függőleges irányban emelje le azt (8-9)

- A kávébab daráló belsejét gondosan tisztítsa meg egy nedves ruhával.
- A felső daráló visszahelyezéséhez állítsa az őrlésválasztót a maximális pozícióba, állítsa megfelelő helyzetbe a levehető felső darálót, és az óramutató járásával ellentétes irányban egyszer forgassa el azt. (10)
- Nedves ruhával gondosan tisztítsa meg az őrlőkávé-adagolót és a készülék házáat.

HIBAELHÁRÍTÁS

A készülék nem működik, vagy használat közben leáll.	Ellenőrizze az elektromos csatlakozást.
	A kávébab daráló nincs megfelelően a helyére rögzítve.
Az őrlésválasztó már nem működőképes.	Az őrlőkávé tartó vagy annak fedele nincs megfelelően felhelyezve és rögzítve.
	Ellenőrizze, hogy a felső daráló megfelelően a helyén van-e. (Lásd a felhasználói kézikönyv karbantartási bekezdését)

LESELEJTÉZÉSI TANÁCSOK

A környezet megóvása érdekében a készüléket a helyi hulladékkezelő központban dobja ki.

SEGÉLYVONAL:

Ha a termékkel kapcsolatban bármilyen problémája vagy kérdése van, először forduljon ügyfélszolgálatunkhoz, hogy szakértő segítséget tudjunk nyújtani:

0345 602 1454 - Egyesült Királyság

(01) 4751947 - Írország

vagy keresse fel weboldalunkat - www.krups.co.uk

Đakujeme, že ste si vybrali zariadenie z radu KRUPS. Pred jeho prvým použitím si prečítajte tento návod a uschovajte ho na bezpečnom mieste.

BEZPEČNOSTNÉ POKYNY

- Nepoužívajte prístroj, ak spadol na zem a sú na ňom viditeľné poškodenia (napr. na ochrannom paneli), alebo ak nedokáže normálne fungovať. V tomto prípade musí byť zaslaný do autorizovaného servisného strediska.
- Ak je sieťový kábel poškodený, aby sa predišlo nebezpečenstvu, môže ho vymeniť iba autorizované servisné stredisko alebo podobne kvalifikovaná osoba.
- Spotrebič vždy odpojte, akonáhle ho prestanete používať, necháte ho bez dozoru alebo počas skladania, rozoberania alebo čistenia.
- Tento spotrebič nesmú používať deti. Uchovávajte spotrebič aj kábel mimo dosahu detí.
- Tento spotrebič môžu používať osoby s nedostatkom skúseností alebo vedomostí, ako aj so zníženými fyzickými, zmyslovými alebo mentálnymi schopnosťami, ak sú pod dohľadom alebo boli riadne poučené o tom, ako spotrebič používať bezpečným spôsobom a chápu možné riziká spojené s jeho používaním.
- Dohliadnite na to, aby sa deti so zariadením nehrali a nepoužívali ho ako hračku.

- Zaobchádzajte s nožom opatrne, keď je nádoba prázdna a pri čistení, pretože nože sú veľmi ostré.
- Skontrolujte, či napájacie napätie zodpovedá napätiu, ktoré je uvedené na spotrebiči (iba striedavý prúd). Akákoľvek chyba v pripojení spotrebiča môže spôsobiť nezvratné poškodenie a zrušiť platnosť záruky.
- Nechajte si spotrebič preveriť autorizovaným servisným zástupcom vzhľadom na rozdielne štandardy, ktoré sú v platnosti a ak sa prístroj bude používať v inej krajine, než v ktorej bol zakúpený.
- Tento spotrebič nesmú používať osoby (vrátane detí) so zníženými fyzickými, zmyslovými alebo rozumovými schopnosťami, nedostatkom skúseností alebo znalostí, ak nepracujú pod dohľadom osoby zodpovednej za ich bezpečnosť alebo ak ich táto osoba neoboznámila s používaním spotrebiča.
- V záujme vlastnej bezpečnosti používajte iba príslušenstvo a náhradné diely značky KRUPS určené pre váš spotrebič.
- Varovanie: Nesprávne použitie môže viesť k poraneniu.
- Varovanie: Spotrebič sa nesmie ponoriť do vody ani inej kvapaliny.
- Váš spotrebič je určený iba pre domáce kulinárske

použitie (iba na použitie vo vnútri domácnosti). Nebol navrhnutý na používanie za nasledujúcich podmienok, na ktoré sa nevzťahuje záruka: v kuchyne pre zamestnancov v obchodoch, kanceláriách a v ďalších profesionálnych prostrediach, na farmách, klientmi v hoteloch, motelloch a ďalších ubytovacích zariadeniach, v hosťovských izbách a podobných typoch ubytovania.

POPIS

A Násypka na zrná	F Nádoba na zomletú kávu
B Veko násypky na zrná	G Veko nádoby na zomletú kávu
C Telo spotrebiča	H Volič počtu šálok
D Vypínač (zap./vyp.)	I Volič spôsobu zomletia
E Vyberateľný vrchný mlynček	J Dávkovač zomletej kávy

RADY O KÁVE

Aróma kávy závisí od kvality zomletia. Všeobecne platí, že čím je technika prípravy kávy rýchlejšia, tým jemnejšie by mala byť káva zomletá. Na espresso sa preto používa jemnejšie zomletie ako na filtrovanú kávu.

Ak jemne zomletú kávu určenú na espresso použijete na prípravu filtrovanej kávy, bude mať horkejšiu chuť. Ak pripravíte espresso z hrubšie zomletej kávy, jeho chuť bude nevýrazná. Keď zvolíte vhodný stupeň zomletia kávy pre svoj kávovar, stačí pridať viac zomletej kávy, aby ste získali výraznejšiu chuť bez dodatočnej horkosti.

PRED PRVÝM POUŽITÍM

Nádoba na zomletú kávu, jej veko a veko násypky na zrná vyčistite teplou mydlovou vodou. Vnútro násypky na zrná vyčistite vlhkou handričkou. Telo spotrebiča nikdy neponárajte do vody ani ho nedávajte pod tečúcu vodu. Sústavu dielov dôkladne vysušte a vráťte ich naspäť do spotrebiča. Nádobu na zomletú kávu, jej veko a zásobík na zrná kávy môžete umývať vo vrchnom koši umývačky riadu.

POUŽÍVANIE SPOTREBIČA

1. Nádobu na zomletú kávu a veko násypky na zrná umiestnite do správnej polohy. Skontrolujte, či je sústava správne umiestnená v tele spotrebiča (1).
 2. Odstráňte veko a nasypťte kávové zrná do násypky. Nenapĺňajte ju nad maximálnu úroveň. Vráťte veko násypky na zrná na miesto a skontroluje, že je v správnej polohe (2-3).
 3. Nastavte požadované množstvo zomletej kávy pomocou voliča počtu šálok (4).
 4. Nastavte jemnosť zomletia kávy na požadovanú úroveň pomocou voliča spôsobu zomletia (pozri § Praktické rady) (5)
 5. Kávovar zapojte do zásuvky.
 6. Stlačením vypínača zap./vyp. spotrebič spustíte (6).
 7. Po zomletí zvoleného množstva sa spotrebič automaticky zastaví.
 8. Ak chcete spotrebič zastaviť skôr, stlačte vypínač zap./vyp.
 9. Vyberte nádobu na zomletú kávu, jemne po nej poklepte, odstráňte veko a nasypťte zomletú kávu priamo do filtra kávovaru alebo pomocou odmerky naplňte kávovar na espresso (7).
 10. Ak potrebujete zomlieť viac kávy, môžete prevádzkový cyklus ešte raz zopakovať stlačením vypínača zap./vyp. Vždy dbajte na to, aby množstvo zomletej kávy nepresiahlo maximálnu úroveň vyznačenú v nádobe na zomletú kávu.
- Zvolené nastavenia sa zachovávajú medzi jednotlivými použitiami.

Upozornenie!

Ak chcete mať istotu, že bude váš spotrebič fungovať správne, presvedčte sa, či:

- je veko násypky na zrná správne nasadené,
- je nádoba na zomletú kávu a jej veko správne nasadené v tele spotrebiča.

PRAKTICKÉ RADY

- Kávové zrná skladujte v chladničke v uzavretej nádobe.
- Ak chcete zachovať plnú arómu kávy, odporúčame vám kávu zomlieť tesne pred prípravou.

RADY K SPÔSOBU ZOMLETIA

- Pomocou voliča spôsobu zomletia nastavte jemnosť zomletia kávy podľa typu kávovaru, ktorý používate, a podľa vašej chuti.
- Pri prvom použití sa odporúča zvoliť stredná poloha s ohľadom na váš typ kávovaru a až neskôr upraviť stupeň jemnosti podľa vašej chuti. Po niekoľkých použitíach spotrebiča si nájdete ideálny stupeň zomletia, ktorý vám bude vyhovovať.
- Nemeňte nastavenie, kým je mlynček v prevádzke.

Rada pre výber počtu šálok:

- Pomocou voliča počtu šálok naprogramujte, aké množstvo kávy potrebujete.
- Čím viac šálok zvolíte, tým dlhšie bude spotrebič pracovať.

ÚDRŽBA

- Pred čistením vždy prístroj odpojte zo zásuvky.
- Telo spotrebiča, napájací kábel ani zástrčku nikdy neponárajte do vody ani ich nedávajte pod tečúcu vodu.
- Na čistenie kávovaru nepoužívajte čistiace ani abrazívne prostriedky.
- Veká a nádobu na zomletú kávu vyčistite teplou mydlovou vodou alebo ich vložte do horného koša umývačky riadu.
- V priebehu času môžu kávové zrná zanechať fláky na plastových častiach spotrebiča, čo je normálne. Tieto fláky možno vyčistiť ponorením do mierneho (neabrazívneho) bielidla ihneď po použití.
- Ak chcete odstrániť vyberateľný vrchný mlynček, nastavte volič zomletia do polohy minimálneho zomletia, uchopte mlynček prstami za bočné krídelká a otočte ho v smere hodinových ručičiek. Potom ho potiahnutím smerom nahor vyberte (8-9).
- Vnútornú časť násypky na zrná dôkladne vyčistite vlhkou handričkou.

- Ak chcete vyberateľný vrchný mlynček vrátiť na miesto, nastavte volič zomletia do polohy maximálneho zomletia, vložte mlynček a otočte ho proti smeru hodinových ručičiek. (10)
- Dávkovač mletej kávy a telo spotrebiča dôkladne vyčistite vlhkou handričkou.

RIEŠENIE PROBLÉMOV

Spotrebič nefunguje alebo sa počas prevádzky zastavuje.	Skontrolujte elektrické pripojenie.
	Násypka na zrná nie je správne umiestnená.
	Nádoba na zomletú kávu alebo jej veko nie sú správne nasadené.
Volič zomletia nefunguje.	Skontrolujte, či je vrchný mlynček v správnej polohe. (Pozri odsek o údržbe v používateľskej príručke)

RADY O LIKVIDÁCII

V záujme ochrany životného prostredia spotrebič pri likvidácii odovzdajte v miestnom zbernom dvore.

ZÁKAZNÍCKA LINKA:

Ak máte s výrobkom akýkoľvek problém alebo otázku, obráťte sa najprv na náš zákaznícky tím pre odbornú pomoc a poradenstvo:

0345 602 1454 – UK

(01) 4751947– Írsko

alebo si pozrite našu webovú lokalitu – www.krups.co.uk

Vă mulțumim că ați ales un aparat din gama KRUPS; vă rugăm să citiți aceste instrucțiuni înainte de utilizare și să le păstrați într-un loc sigur.

INSTRUCȚIUNI DE SIGURANȚĂ

- Nu folosiți aparatul dacă a fost scăpat pe jos și are urme vizibile de deteriorare (de ex., pe panoul de protecție) sau dacă nu funcționează normal. În acest caz, trebuie trimis la un centru service autorizat.
- În cazul în care cablul de alimentare este deteriorat, acesta trebuie înlocuit de către producător, un centru de service autorizat sau o altă persoană calificată similar, pentru a evita pericolele.
- Scoateți întotdeauna aparatul din priză imediat ce ați încheiat utilizarea lui, când este lăsat nesupravegheat sau în timpul asamblării, dezasamblării și curățării.
- Acest aparat nu trebuie utilizat de copii. Aparatul și cablul său nu trebuie lăsate la îndemâna copiilor.
- Acest aparat poate fi utilizat de persoane fără experiență și cunoștințe sau cu capacități fizice, senzoriale sau mentale reduse dacă sunt supravegheate sau au fost instruite cu privire la utilizarea în siguranță a aparatului și sunt pe deplin conștiente de pericolele implicate.
- Copiii trebuie supravegheați pentru a avea siguranța că nu se joacă cu aparatul.
- Utilizați cu atenție cuțitul când recipientul este gol sau în timpul curățării deoarece lamele sunt foarte ascuțite.
- Verificați dacă alimentarea cu energie electrică corespunde prevederilor inscripționate pe aparat

(doar curent alternativ). Orice eroare de conectare a aparatului poate deteriora ireversibil produsul și poate duce la anularea garanției.

- Având în vedere diferitele standarde în vigoare, dacă aparatul este utilizat într-o altă țară decât țara în care a fost achiziționat, consultați un centru de service autorizat pentru informații.
- Acest aparat nu trebuie utilizat de către persoane (inclusiv copii) cu capacități fizice, senzoriale sau mentale reduse, sau lipsite de experiență sau cunoștințe, cu excepția cazului în care acestea sunt supravegheate sau au fost instruite în prealabil cu privire la utilizarea aparatului, de o persoană responsabilă de siguranța lor.
- Din motive de siguranță, utilizați doar accesoriile și piesele de schimb KRUPS potrivite pentru aparatul dvs.
- Avertisment: Orice utilizare incorectă poate provoca eventuale vătămări corporale.
- Avertisment: Aparatul nu trebuie scufundat în apă sau în orice alt lichid.
- Aparatul dvs. este numai pentru uz culinar casnic (de folosit numai în interiorul locuinței). Nu a fost conceput să fie utilizat în următoarele situații, care nu sunt acoperite de garanție: în zonele de bucătărie rezervate personalului din magazine, birouri și alte medii profesionale, în ferme, de către clienții hotelurilor, motelurilor și altor unități de ședere sau în camere de oaspeți și unități de cazare similare.

DESCRIERE

A	Recipient pentru boabele de cafea	G	Capac recipient pentru cafeaua măcinată
B	Capac pentru recipientul de boabe de cafea	H	Selector număr de cești
C	Corpul aparatului	I	Selector ajustare grad de măcinare
D	Comutator (PORNIT/OPRIT)	J	Distribuitor cafea măcinată
E	Râșniță superioară detașabilă		
F	Recipient pentru cafeaua măcinată		

RECOMANDĂRI DESPRE CAFEA

Aroma cafelei depinde în mare măsură de calitatea măcinării. În general, cu cât este mai rapidă tehnica de preparare a cafelei, cu atât trebuie măcinată mai fin cafeaua. Gradul de măcinare utilizat pentru un espresso este prin urmare mai fin decât cel pentru cafeaua la filtru.

O cafea măcinată foarte fin, destinată pentru espresso, va avea un gust amar dacă va fi folosită pentru prepararea la filtru. Dacă pentru espresso se folosește un grad de măcinare mai mare, cafeaua va avea un gust mai slab. După ce ați selectat gradul de măcinare a cafelei adecvat pentru cafetiera dumneavoastră, puteți pur și simplu să adăugați mai multă cafea măcinată pentru un gust mai puternic, fără a accentua gustul amar.

ÎNAINTE DE PRIMA UTILIZARE

Curățați recipientul pentru cafea măcinată, capacul acestuia și capacul recipientului pentru boabe de cafea cu apă caldă cu detergent. Curățați interiorul recipientului pentru boabe de cafea cu o lavetă umedă. Nu introduceți niciodată corpul aparatului în apă sau sub jetul de apă. Uscați cu atenție setul de componente și reasamblați-le în aparat. Puteți spăla recipientul pentru cafeaua măcinată, capacul acestuia și recipientul pentru boabe de cafea în suportul de sus al mașinii de spălat vase.

FOLOSIREA APARATULUI

1. Așezați recipientul pentru cafeaua măcinată și capacul acestuia în poziția corectă. Verificați dacă ansamblul este poziționat corect în corpul aparatului (1).
 2. Scoateți capacul și turnați boabele de cafea în recipientul dedicat. Nu-l umpleți peste indicatorul nivelului „max.„. Reașezați capacul recipientului pentru boabe de cafea și asigurați-vă că este poziționat corect (2-3).
 3. Ajustați cantitatea de cafea măcinată dorită prin poziționarea selectorului pentru numărul de cești în funcție de cantitatea dorită (4).
 4. Reglați gradul de măcinare a cafelei prin ajustarea selectorului de reglare a gradului de măcinare la nivelul dorit (consultați secțiunea Sfaturi practice) (5)
 5. Conectați la priză.
 6. Apăsăți butonul ON/OFF (PORNIT/OPRIT) pentru a porni aparatul (6).
 7. După ce cantitatea selectată a fost măcinată, aparatul se va opri automat.
 8. Dacă doriți să opriți aparatul mai devreme, apăsați butonul ON/OFF (PORNIT/OPRIT).
 9. Scoateți recipientul pentru cafeaua măcinată, loviți-l ușor cu palma, scoateți capacul și turnați cafeaua măcinată obținută direct în filtrul cafetierei sau utilizați o lingură de măsurare pentru a umple recipientul (7).
 10. Pentru a obține un surplus de cafea măcinată, puteți repeta un ciclu de operare prin apăsarea din nou a butonului ON/OFF (PORNIT/OPRIT). Cafeaua măcinată nu trebuie niciodată să depășească nivelul „max.„ al recipientului pentru cafea măcinată.
- Setările selectate vor fi memorate de la o utilizare la următoarea.

Atenție!

Pentru ca aparatul dvs. să funcționeze corect, asigurați-vă că:

- capacul recipientului pentru boabe de cafea este poziționat corect
- recipientul pentru cafea măcinată și capacul acestuia sunt amplasate corect în corpul aparatului.

SFATURI PRACTICE

- Păstrați boabele de cafea în frigider, într-un recipient etanș.
- Pentru a menține pe deplin aroma cafelei dvs., vă recomandăm să vă măcinați cafeaua chiar înainte de a o prepara.

RECOMANDĂRI DE AJUSTARE A GRADULUI DE MĂCINARE

- Utilizați selectorul de ajustare a gradului de măcinare pentru a ajusta nivelul de finețe a cafelei măcinate în funcție de tipul de cafetieră pe care o utilizați și de gustul dvs.
- La prima utilizare, este recomandat să selectați o poziție intermediară în funcție de tipul dvs. de cafetieră și să ajustați ulterior gradul de finețe în funcție de gustul dvs. După ce veți folosi aparatul de mai multe ori, veți descoperi gradul de măcinare ideal pentru dvs.
- Nu modificați ajustarea gradului de măcinare în timp ce râșnița este în funcțiune.

Recomandare pentru selectarea numărului de cești:

- Utilizați selectorul pentru numărul de cești pentru a programa cantitatea de cafea măcinată dorită.
- Cu cât veți selecta mai multe cești, cu atât va fi mai lungă durata de funcționare a aparatului.

ÎNȚREȚINERE

- Deconectați întotdeauna aparatul de la priză înainte de a-l curăța.
- Nu introduceți niciodată corpul aparatului, cablul de alimentare sau ștecărul în apă sau sub jetul de apă.
- Nu folosiți detergenți sau bureți abrazivi pentru a curăța aparatul.
- Curățați capacele și recipientul pentru cafea măcinată cu apă caldă și detergent sau așezați-le pe suportul de sus al mașinii de spălat vase.
- În timp, culoarea boabelor de cafea se poate impregna pe componentele din plastic ale aparatului dvs.; acest lucru este normal. Acestea pot fi curățate prin înmuierea într-un înălbitor ușor (neabraziv) imediat după utilizare.
- Pentru a scoate râșnița superioară detașabilă, poziționați selectorul gradului de măcinare la poziția minimă, apoi prindeți cu degetele clapetele laterale ale râșniței superioare și rotiți-le în sensul acelor de ceasornic, apoi ridicați-le pe verticală pentru a le scoate (8-9)
- Curățați cu atenție interiorul recipientului pentru boabe de cafea folosind o lavetă umedă.

- Pentru a înlocui râșnița superioară, poziționați selectorul gradului de măcinare la poziția maximă, așezați râșnița superioară detașabilă și rotiți-o o dată în sens invers acelor de ceasornic. (10)
- Curățați cu atenție distribuitorul de cafea măcinată și corpul aparatului cu o lavetă umedă.

DEPANARE

Aparatul nu funcționează sau se oprește în timpul funcționării.	Verificați conexiunea la electricitate.
	Recipientul pentru boabe de cafea nu este poziționat corect.
	Recipientul pentru cafea măcinată sau capacul acestuia nu sunt poziționate corect sau nu sunt montate.
Selectorul gradului de măcinare nu mai funcționează.	Verificați dacă râșnița superioară este poziționată corect. (Consultați paragraful referitor la întreținere din manualul de utilizare)

RECOMANDARE PRIVIND ELIMINAREA CA DEȘEU

Pentru a avea grijă de mediul înconjurător, vă rugăm să predați aparatul la centrul local de eliminare a deșeurilor.

LINIE DE ASISTENȚĂ:

Dacă întâmpinați probleme cu aparatul sau aveți întrebări, sunați întâi la echipa de asistență clienți pentru îndrumare și sfaturi profesionale:

0345 602 1454 - Regatul Unit

(01) 4751947 - Irlanda

sau consultați site-ul nostru - www.krups.co.uk

Благодарим Ви, че закупихте уреда от гамата KRUPS, моля, прочетете тези инструкции, преди употреба и ги съхранявайте на безопасно място.

ИНСТРУКЦИИ ЗА БЕЗОПАСНОСТ

- Не използвайте уреда, ако е бил изпускан и има видими повреди (например върху защитния панел) или ако не функционира нормално. В такива случаи уредът трябва да се изпрати в одобрен сервизен център.
- Ако охранващият кабел е повреден, той трябва да бъде заменен от производителя, от одобрен сервизен център или от подобно квалифицирано лице, за да се избегне опасност.
- Винаги изключвайте уреда от контакта, веднага след като приключите с употребата му, ако го оставяте без надзор или по време на сглобяване, разглобяване или почистване.
- Този уред не трябва да се използва от деца. Дръжте уреда и кабела му извън обсега на деца.
- Този уред може да се използва от лица с липса на опит и познания или с намалени физически, сетивни или умствени възможности, ако са под наблюдение или са инструктирани за безопасна употреба на уреда и са разбрали евентуалните опасности.
- Децата трябва да се наблюдават, за да гарантирате, че не си играят с уреда и не го ползват като играчка.
- Моля, работете безопасно с ножа, когато контейнерът е празен и по време на почистване, тъй като ножовете са много остри.

- Проверете дали захранващото напрежение отговаря на напрежението, посочено на уреда (само променлив ток). Всяка грешка при включване на уреда може да доведе до необратими повреди на продукта и да анулира гаранцията.
- Като се има предвид разнообразието от приложими стандарти, ако уредът ще се използва в друга страна, освен тази, в която е закупен, се уверете, че е проверен от одобрен сервизен агент.
- Този уред не е предназначен за използване от лица (включително деца) с намалени физически, сетивни или умствени способности или без опит и знания, освен ако са под наблюдение или са получили предварително инструкции за употребата на уреда от лице, отговорно за тяхната безопасност.
- В името на вашата безопасност използвайте само аксесоари и резервни части на KRUPS, предназначени специално за вашия уред.
- Предупреждение: Всяко неправилно използване може да доведе до нараняване.
- Предупреждение: Този уред не бива да се потапя във вода или други течности.
- Вашият уред е само за домашна кулинарна употреба (само в рамките на дома Ви). Уредът не е предназначен за използване в следните обстоятелства, които не са обхванати от гаранцията: в кухненски помещения за персонала в магазини, офиси и други професионални среди, във ферми, от клиенти на хотели, мотели и други жилищни среди и в стаи за гости, или в подобни настанявания.

ОПИСАНИЕ

A	Фуния за кафе на зърна	F	Държач за мляно кафе
B	Капак на фуния за кафе на зърна	G	Капак на държач за мляно кафе
C	Тяло на уреда	H	Селектор за брой чаши
D	Превключвател (ВКЛ./ИЗКЛ.)	I	Селектор за настройка на смилане
E	Подвижна горна мелачка	J	Диспенсър за мляно кафе

СЪВЕТ ОТНОСНО КАФЕ

Ароматът от кафето зависи от качеството на смляното кафе. Като цяло колкото по-бърза е техниката за приготвяне на кафе, толкова по-fino трябва да е кафето. Поради това смляното кафе за еспресо е по-fino в сравнение с това за филтрираното кафе.

Много финото смляно кафе, предназначено за еспресо, ще ви предостави кафе с по-добър вкус, когато го използвате за филтриране на кафе. Използването на по-грубо смляно кафе за еспресо ще ви предостави кафе със слаб вкус. След като изберете подходяща едрина на смилане за вашата кафемашина, вие можете просто да добавите повече смляно кафе, за да получите по-наситен вкус без допълнителна горчивина.

ПРЕДИ ПЪРВА УПОТРЕБА

Почистете държача за мляно кафе, неговия капак и капака на фунията за кафе на зърна с топла, сапунена вода. Почистете вътрешността на фунията за кафе с влажна кърпа. Никога не поставяйте уреда във вода или под течаща вода. Внимателно подсушете частите и ги монтирайте отново към уреда. Можете да измиете държача за мляно кафе, неговият капак и фунията за кафе на зърна в горната кошница на съдомиялната машина.

ИЗПОЛЗВАНЕ НА УРЕДА

1. Поставете държача за мляно кафе и неговия капак в правилните позиции. Проверете дали модулът е правилно поставен върху тялото (1).
 2. Отстранете капака и поставете кафе на зърна във фунията за кафе. Не пълнете над „макс.“ ниво. Поставете обратно капака на фунията за кафе на зърна и се уверете, че е правилно разположен (2 – 3).
 3. Задайте желаното количество смляно кафе, като поставите селектора за брой чаши съгласно желаното количество (4).
 4. Задайте финоста на смляното кафе, като регулирате селектора за настройка на смляното кафе спрямо желаното ниво (вижте § Практически съвети) (5)
 5. Включете щепсела.
 6. Натиснете бутона за вкл./изкл., за да стартирате уреда (6).
 7. След като сте смлели желаното количество, уредът ще спре автоматично.
 8. Ако желаете да спрете уреда преди това, натиснете превключвателя за вкл./изкл.
 9. Отстранете държача за мляно кафе, докоснете леко гнездото, отстранете капака и налейте смляното кафе директно във филтъра на кафемашината или използвайте мерителната лъжица, за да напълните кафемашината за еспreso (7).
 10. За да получите допълнително смляно кафе, можете да повторите работен цикъл, като натиснете отново превключвателя за вкл./изкл. Уверете се, че смляното кафе не излиза над „макс.“ ниво на държача за мляно кафе.
- Избраната настройка ще бъде запазена при следващото използване.

Внимание!

За да работи правилно вашият уред, се уверете, че:

- Капакът на фунията за кафе на зърна е правилно поставен
- Държачът за мляно кафе и неговият капак са правилно поставени в тялото на уреда.

ПРАКТИЧЕСКИ СЪВЕТИ

- Дръжте кафето на зърна в хладилника в затворен съд.
- За да запазите целия аромат на вашето кафе, ние ви препоръчваме да смелите кафето, малко преди да го пригответе.

СЪВЕТ ЗА НАСТРОЙКА НА МЛЯНО КАФЕ

- Използвайте селектора за настройка на смляно кафе, за да регулирате нивото на финост на вашето смляно кафе спрямо типа на кафемашината, която използвате и вашия вкус.
- При първата употреба ние ви съветваме да изберете междинна позиция съгласно вашия тип кафемашина, след което регулирайте степената на финоста спрямо вашия вкус. След като сте използвали уреда няколко пъти, вие ще намерите идеалната за вас едрина на смилане на кафето.
- Не променяйте настройката на смилане, докато мелачката работи.

Съвет за избор на брой чаши:

- Използвайте селектора за брой чаши, за да програмирате количеството на смляно кафе, което желаете.
- Колкото повече чаши изберете, толкова по-дълго ще работи уредът.

ПОДДРЪЖКА

- Винаги изключвайте уреда от контакта, преди да го почиствате.
- Никога не поставяйте корпуса на уреда, захранващия кабел или щепсела във вода или под течаща вода.
- Не използвайте перилни препарати или абразивни гъби за почистване на уреда.
- Почиствайте капациите и държача за смляно кафе в топла, сапунена вода и ги поставяйте в горната кошница на съдомиялната ви машина.
- С течение на времето цветът на кафето на зърна може да изцапа пластмасовите части на вашия уред, това е нормално. Можете да ги почистите, като ги потопите в слаб хлор (неабразивен), веднага след използване.
- За да отстраните подвижната горна мелачка, поставете селектора за смилане в минимална позиция, след което хванете страничните капачета на горната мелачка с пръсти и ги завъртете по часовниковата стрелка, след което я повдигнете вертикално, за да я отстраните (8 – 9)
- Почистете внимателно вътрешността на фунията за кафе с влажна кърпа.
- За да поставите обратно горната мелачка, поставете селектора за смилане на максимална позиция, поставете подвижната горна мелачка и я завъртете в кръг веднъж в обратна на часовниковата стрелка посока. (10)
- Внимателно почистете диспенсъра за смляно кафе и корпуса на уреда с влажна кърпа.

ОТСТРАНЯВАНЕ НА НЕИЗПРАВНОСТИ

По време на работа уредът не работи или спира.	Проверете електрическата връзка.
	Фунията за кафе не е позиционирана правилно.
	Държачът за мляно кафе или капакът ѝ не са поставени правилно или монтирани.
Селекторът за мляно кафе вече не работи.	Проверете дали горната мелачка е правилно поставена. (Вижте параграфа относно техническа поддръжка в ръководството за потребителя)

СЪВЕТ ЗА ИЗХВЪРЛЯНЕ

За да не замърсявате околната среда, моля, изхвърлете уреда във вашия местен център за изхвърляне на отпадъци.

ПОМОЩНА ТЕЛЕФОННА ЛИНИЯ:

Ако имате някакви проблеми с продукта или запитвания, моля, първо се обадете на Екипа за връзки с клиенти за експертна помощ и съвети: 0345 602 1454 – Обединеното кралство
(01) 4751947 – Ирландия
или се консултирайте с нашия уебсайт – www.krups.co.uk

Hvala što ste odabrali uređaj iz linije KRUPS. Prije uporabe pročitajte ove upute i čuvajte ih na sigurnom mjestu.

SIGURNOSNE UPUTE

- Uređaj nemojte rabiti ako je pao i na njemu postoje vidljiva oštećenja (npr. oštećen je zaštitni pokrov) ili ako ne radi ispravno. U tom slučaju uređaj se mora predati ovlaštenom servisnom centru.
- Ako je strujni kabel oštećen, zamijeniti ga mora proizvođač, odobreni servisni centar ili slična kvalificirana osoba kako ne bi se izbjegla opasnost.
- Uvijek isključite uređaj čim ga prestanete rabiti, kad ga ostavljate bez nadzora ili tijekom sastavljanja, rastavljanja ili čišćenja.
- Djeca ne smiju rabiti ovaj uređaj. Držite uređaj i pripadajući kabel izvan dohvata djece.
- Ovaj uređaj mogu rabiti osobe kojima nedostaje iskustva i znanja ili osobe smanjenih fizičkih, osjetilnih ili mentalnih sposobnosti ako su pod nadzorom ili su upućene u sigurnu uporabu uređaja te su potpuno svjesne potencijalnih opasnosti.
- Djecu je potrebno nadzirati kako biste povjerali da se ne igraju uređajem te da ga ne rabe kao igračku.
- Pažljivo rukujte nožem kad je spremnik prazan i tijekom čišćenja, oštrice su vrlo oštre.
- Provjerite odgovara li napon strujne mreže naponu koji je naveden na uređaju (samo izmjenična struja). Svaka pogreška pri priključivanju uređaja

može nepovratno oštetiti uređaj i poništiti jamstvo.

- Budući da je u primjeni mnogo različitih standarda, ako se uređaj rabi u državi u kojoj nije kupljen, uređaj treba provjeriti ovlaštenu servisera.
- Nije predviđeno da ovim uređajem rukuju osobe (uključujući djecu) ograničenih tjelesnih, osjetilnih ili mentalnih sposobnosti ili nedostatnog iskustva i znanja, osim ako ih ne nadzire osoba odgovorna za njihovu sigurnost ili ako od te osobe nisu dobili upute za uporabu uređaja.
- Radi svoje sigurnosti upotrebljavajte samo KRUPS pribor i zamjenske dijelove koji su namijenjeni za vaš uređaj.
- Upozorenje: Svaka zlouporaba može uzrokovati ozljedu.
- Upozorenje: Uređaj nikad nemojte uranjati u vodu ni bilo koju drugu tekućinu.
- Uređaj je predviđen samo za kulinarsku uporabu kod kuće (samo u zatvorenom prostoru). Nije namijenjen za uporabu u sljedećim okolnostima te one nisu pokrivene jamstvom: u kuhinjama za osoblje u trgovinama, uredima i drugim radnim okruženjima, na poljoprivrednim gospodarstvima, od strane gostiju u hotelima, motelima i drugim ugostiteljskim objektima te u gostinjskim sobama i sličnom smještaju.

OPIS

A	Spremnik za kavu u zrnju	G	Poklopac spremnika za mljevenu kavu
B	Poklopac spremnika za kavu u zrnju	H	Izbornik za odabir broja šalica
C	Kućište uređaja	I	Izbornik za postavku mljevenja
D	Tipka za uključivanje/isključivanje	J	Dozator mljevene kave
E	Odvojivi gornji mlinac		
F	Spremnik za mljevenu kavu		

SAVJETI O KAVI

Aroma kave uvelike ovisi o kvaliteti mljevenja. Što je priprema kave kraća, to bi kava trebala biti finije mljevena. Kava za espresso stoga bi trebala biti finije mljevena od one za filter kavu.

Vrlo fino mljevena kava namijenjena za espresso dat će gorak okus ako se rabi za pripremu filter kave. Uporaba grublje mljevene kave za espresso dat će kavu slabijeg okusa. Kad odaberete odgovarajuću finoću mljevene kave za svoj uređaj za pripremu kave, jednostavno možete dodati još mljevene kave kako biste dobili jaču kavu bez da kava bude gorča.

PRIJE PRVE UPORABE

Spremnik za mljevenu kavu, njegov poklopac i poklopac spremnika za kavu u zrnju operite toplom vodom i deterdžentom. Unutrašnjost spremnika za kavu u zrnju očistite vlažnom krpom. Kućište uređaja nikad nemojte uranjati u vodu niti stavljati pod mlaz vode. Pažljivo osušite dijelove uređaja i ponovo ih sastavite. Spremnik za mljevenu kavu, njegov poklopac i poklopac spremnika za kavu u zrnju možete oprati na gornjoj polici perilice za posuđe.

UPORABA UREĐAJA

1. Spremnik za mljevenu kavu i njegov poklopac postavite na odgovarajuće mjesto. Provjerite jesu li dijelovi pravilno postavljeni na kućište (1).
2. Skinite poklopac i stavite kavu u zrnju u spremnik za kavu u zrnju. Nemojte ga puniti preko oznake „max.“. Postavite poklopac spremnika za kavu u zrnju i provjerite je li pravilno postavljen (2 – 3).
3. Odredite količinu mljevene kave tako da je odaberete regulatorom za odabir broja šalica (4).
4. Odaberite finoću mljevene kave tako da je odaberete regulatorom za postavku mljevenja (pogledajte § Praktične savjete) (5).
5. Uključite uređaj u utičnicu.
6. Pritisnite tipku za uključivanje/isključivanje kako biste pokrenuli uređaj (6).
7. Uređaj će se automatski zaustaviti kad samelje odabranu količinu kave.
8. Ako uređaj želite zaustaviti ranije, pritisnite tipku za uključivanje/isključivanje.
9. Skinite spremnik za mljevenu kavu, nježno lupnite posudom, skinite poklopac i mljevenu kavu izravno stavite u filter ili uređaj za kavu ili upotrijebite mjernu žlicu kako biste napunili espresso uređaj (7).
10. Ako vam treba još mljevene kave, možete ponoviti ciklus tako da pritisnete tipku za uključivanje/isključivanje. Uvijek provjerite nije li mljevena kava prešla granicu „max.“ na spremniku za mljevenu kavu.
 - Odabrane postavke rabe se i pri sljedećoj uporabi.

Oprez!

Kako bi uređaj pravilno radio, provjerite sljedeće:

- Je li poklopac spremnika za kavu u zrnju pravilno postavljen
- Jesu li spremnik za mljevenu kavu i njegov poklopac pravilno postavljeni na uređaj.

PRAKTIČNI SAVJETI

- Kavu u zrnju čuvajte u hladnjaku u hermetički zatvorenoj posudi.
- Kako bi aroma kave bila što jača, preporučujemo da kavu sameljete netom prije pripreme.

SAVJET ZA POSTAVKU MLJEVENJA

- Izbornik za postavku mljevenja rabite kako biste finoću mljevene kave prilagodili vrsti uređaja koji rabite za pripremu kave i svojem ukusu.
- Preporučujemo da pri prvoj pripremi odaberete srednju razinu koja odgovara uređaju koji rabite za pripremu kave, a zatim finoću prilagodite vlastitom ukusu. Nakon nekoliko uporaba pronaći ćete idealnu finoću koja vam odgovara.
- Postavku mljevenja nemojte mijenjati dok uređaj radi.

Savjet za odabir broja šalica:

- Izbornik za odabir broja šalica rabite kako biste odabrali količinu mljevene kave.
- Što više šalica odaberete, to će uređaj duže raditi.

ODRŽAVANJE

- Uređaj uvijek iskopčajte iz utičnice prije čišćenja.
- Kućište uređaja, kabel za napajanje i utikač nikad nemojte uranjati u vodu niti stavljati pod mlaz vode.
- Uređaj nemojte čistiti deterdžentima ni abrazivnim spužvicama.
- Poklopce i spremnik za mljevenu kavu operite toplom vodom s deterdžentom ili ih stavite na gornju policu u perilici posuđa.
- S vremenom boja kave u zrnju može ostaviti mrlje na plastičnim dijelovima uređaja – to je normalno. Možete ih očistiti tako da ih odmah nakon uporabe namočite u blagom (neabrazivnom) izbjeljivaču.
- Želite li skinuti odvojivi gornji mlinac, regulator za postavku mljevenja postavite na najmanju postavku, a zatim prstima uhvatite bočna isturenja na mlincu i okrenite ga u smjeru kazaljke na satu, a zatim ga podignite (8 – 9).
- Unutrašnjost spremnika za kavu u zrnju pažljivo očistite vlažnom krpom.
- Gornji mlinac vratite tako da regulator za postavku mljevenja postavite na najveću postavku, postavite uklonjivi gornji mlinac i jednom ga okrenite u smjeru suprotnom od kazaljke na satu. (10)
- Dozator mljevene kave i kućište uređaja pažljivo očistite vlažnom krpom.

OTKLANJANJE POTEŠKOĆA

Uređaj ne radi ili se zaustavlja tijekom rada.	Provjerite je li uređaj uključen u utičnicu.
	Spremnik za kavu u zrnju nije pravilno postavljen.
	Spremnik za mljevenu kavu i njegov poklopac nisu pravilno namješteni ili nisu postavljeni na uređaj.
Izbornik za postavku mljevenja ne radi.	Provjerite je li gornji mlinac pravilno postavljen. (Pogledajte odjeljak o održavanju u korisničkom priručniku)

SAVJET ZA ODLAGANJE NA OTPAD

Kako biste zaštitili okoliš, uređaj na otpad odložite u reciklažno dvorište.

LINIJA ZA PODRŠKU:

Ako imate bilo kakvih problema s proizvodom ili pitanja, najprije se obratite timu za odnose s kupcima kako biste dobili stručnu pomoć i savjete:

0345 602 1454 – UK

(01) 4751947 – Irska

ili provjerite našu web-stranicu – www.krups.co.uk

Дякуємо за вибір приладу лінійки KRUPS! Ознайомтеся із цими інструкціями перед використанням та зберігайте їх у надійному місці.

ПРАВИЛА БЕЗПЕКИ

- Не використовуйте прилад, якщо він упав і має помітні пошкодження (наприклад, захисної панелі) або якщо він не працює справно. У такому разі його треба відправити до авторизованого сервісного центру.
- З метою уникнення небезпеки пошкоджений шнур живлення має замінюватися виробником, його авторизованим центром обслуговування або спеціалістами з подібним рівнем кваліфікації.
- Завжди відключайте прилад від джерела живлення після припинення його використання, якщо він залишається без нагляду, або перед складанням, розбиранням чи очищенням.
- Цей прилад не повинен використовуватися дітьми. Тримайте прилад і його шнур у недоступному для дітей місці.
- Цей прилад може використовуватися особами без досвіду та знань, особами з обмеженими фізичними, сенсорними або розумовими можливостями за умови нагляду або проходження належного інструктажу з техніки безпеки приладу та якщо вони повністю усвідомлюють пов'язані із цим ризики.
- За дітьми слід наглядати, щоб вони не гралися з приладом і не використовували його як іграшку.
- Обережно поведіться з ножем, коли контейнер порожній, і під час очищення, оскільки ножі дуже гострі.

- Переконайтеся, що напруга джерела живлення відповідає вказаним на приладі параметрам (лише джерело змінного струму). Будь-яка помилка під час під'єднання приладу може спричинити непоправну шкоду та анулювати гарантію.
- У різних країнах існують різні стандарти, тому в разі використання приладу поза межами країни, де його було куплено, зверніться за відповідною інформацією до уповноваженого сервісного агента.
- • Цей прилад не призначено для використання особами (у тому числі дітьми) з обмеженими фізичними, сенсорними чи розумовими можливостями або особами, що мають недостатньо досвіду та знань, окрім випадків, коли вони використовують прилад під наглядом або були проінструктовані стосовно його використання особою, відповідальною за їхню безпеку.
- • Для цілей безпеки використовуйте лише приладдя і запасні частини, що постачаються KRUPS і які призначені для вашого приладу.
- Увага! Будь-яке неправильне використання може призвести до потенційного пошкодження.
- Увага! Забороняється занурювати прилад у воду або будь-яку іншу рідину.
- Цей прилад призначено виключно для домашнього використання для приготування їжі (лише в приватному помешканні). Він не призначений для використання за наступних обставин, на які не поширюється гарантія: у кухонних приміщеннях, відведених для персоналу

в магазинах, офісах та інших професійних умовах, на фермах, клієнтами готелів, мотелів, а також в інших житлових приміщеннях і в гостьових кімнатах чи подібних типах житла.

ОПИС

A	Ємність для кавових зерен	F	Тримач для меленої кави
B	Кришка ємності для кавових зерен	G	Кришка тримача для меленої кави
C	Корпус приладу	H	Регулятор кількості порцій кави
D	Кнопка вимкнення (ввімкн./вимкн.)	I	Регулятор налаштувань помелу
E	Знімна верхня кавомолка	J	Дозатор меленої кави

ПОРАДА ЩОДО КАВИ

Аромат кави залежить від якості помелу. Зазвичай, чим швидша техніка приготування кави, тим краще має бути помел. Таким чином помел, який використовується для приготування еспресо, має бути тонший, ніж для фільтр-кави.

Дуже дрібний помел, призначений для еспресо, надасть каві гіркий присмак, якщо використовується для приготування фільтр-кави. Використання більш грубого помелу зерен для приготування еспресо надасть каві слабкого смаку. Після того як оберете підходящий помел кави для кавоварки, необхідно буде лише додати більше меленої кави для міцнішого смаку без додаткової гіркоти.

ПЕРЕД ПЕРШИМ ВИКОРИСТАННЯМ

Очистіть тримач для меленої кави, його кришку та ємність для кавових зерен теплою мильною водою. Очистіть усередині ємність для кавових зерен вологою тканиною. Ніколи не поміщайте корпус приладу у воду або під проточну воду. Ретельно висушіть збірку деталей та встановіть їх у прилад. Тримач для меленої кави, його кришку та ємність для кавових зерен можна мити у верхньому відділі посудомийної машини.

ВИКОРИСТАННЯ ПРИЛАДУ

1. Установіть тримач для меленої кави і його кришку в правильне положення. Перевірте правильність встановлення деталей у корпусі приладу (1).
 2. Зніміть кришку й засипте кавові зерна в ємність для кавових зерен. Не наповнюйте ємність вище максимального рівня. Накрийте кришку ємності для кавових зерен та впевніться, що вона встановлена правильно (2–3).
 3. Установіть бажану кількість меленої кави, вказавши кількості порцій кави на регуляторі відповідно до бажаної (4).
 4. Налаштуйте помел кавових зерен, установивши регулятор налаштувань помелу на бажаний рівень (див. § Практичні рекомендації) (5).
 5. Підключіть прилад
 6. Натисніть кнопку ввімкн./вимкн. для запуску приладу (6).
 7. Після перемелення обраної кількості прилад зупиниться автоматично.
 8. Якщо ви бажаєте зупинити прилад до цього, натисніть кнопку ввімкн./вимкн.
 9. Зніміть тримач для меленої кави, акуратно постукайте по посудині, зніміть кришку й засипте отриману каву безпосередньо у фільтр кавоварки або наповніть мірною ложкою кавоварку для приготування еспресо (7).
 10. Для додаткового перемелювання кавових зерен, повторіть цикл, натиснувши кнопку ввімкн./вимкн. Щоразу перевіряйте, щоб рівень меленої кави не перевищував максимальний рівень тримача для меленої кави.
- Обрані налаштування зберігатимуться для наступного приготування кави.

Увага!

Для правильної роботи приладу переконайтеся в наведеному.

- Кришку ємності для кавових зерен встановлено правильно.
- Тримач для меленої кави та його кришка правильно розміщені на корпусі приладу.

ПРАКТИЧНІ РЕКОМЕНДАЦІЇ

- Зберігайте кавові зерна в холодильнику в закритому контейнері.
- Щоб зберегти аромат кави, рекомендуємо перемелювати кавові зерна безпосередньо перед приготуванням кави.

ПОРАДИ ЩОДО ПОМЕЛУ

- Використовуйте регулятор налаштувань помелу для встановлення рівня помелу кавових зерен відповідно до типу кавоварки, яку ви використовуєте, і за смаком.
- За першого використання рекомендуємо обрати проміжну позицію залежно від типу кавоварки, а потім скоригувати ступінь помелу за смаком. Через кілька використань приладу ви віднайдете ідеальний помел.
- Не змінюйте налаштування помелу під час процесу помелу.

Порада щодо вибору кількості порцій кави.

- Оберіть кількість порцій, щоб установити бажану кількість меленої кави.
- Чим більше порцій ви оберете, тим довшим буде процес помелу приладом.

ОБСЛУГОВУВАННЯ

- Перед очищенням завжди від'єднуйте прилад від електромережі.
- Ніколи не поміщайте корпус приладу, шнур живлення або розетку в воду або під струмінь води.
- Не використовуйте миючі засоби або абразивні губки для очищення приладу.
- Очистіть кришки й тримач для меленої кави в теплій мильній воді або покладіть їх у верхню частину посудомийної машини.
- Із часом пластикові частини приладу можуть зафарбуватися кавовими зернами, це нормально. Їх можна очистити в м'якому відбілювачі (не абразивному) одразу після використання.
- Для видалення знімної верхньої кавомолки встановіть регулятор помелу в мінімальне положення, потім візьміться за бокові стулки верхньої кавомолки й поверніть за часовою стрілкою, а потім підніміть вертикально для зняття (8–9).

- Ретельно очистіть усередині ємність для кавових зерен вологою тканиною.
- Для заміни верхньої кавомолки установіть регулятор помелу в максимальне положення, встановіть знімну верхню кавомолку й поверніть один раз проти часової стрілки. (10)
- Акуратно очистіть кавоварку й корпус приладу вологою тканиною.

УСУНЕННЯ НЕСПРАВНОСТЕЙ

Під час роботи прилад не працює і не зупиняється.	Перевірте електричне підключення.
	Ємність для кавових зерен установлено неправильно.
	Тримач для меленої кави або його кришка неправильно встановлені або закріплені.
Регулятор помелу не працює.	Перевірте правильність встановлення верхньої кавомолки. (Див. параграф про обслуговування в посібнику користувача.)

РЕКОМЕНДАЦІЯ ЩОДО УТИЛІЗАЦІЇ

Для захисту навколишнього середовища віднесіть прилад до місцевого центру збору відходів.

СЛУЖБА ПІДТРИМКИ.

Якщо у вас виникли будь-які проблеми з приладом або запитання, зверніться до нашої команди зі зв'язків із клієнтами для отримання експертної допомоги та рекомендацій:

0345 602 1454 — Велика Британія

(01) 4751947 — Ірландія

або відвідайте нашу веб-сторінку www.krups.co.uk