

Rowenta

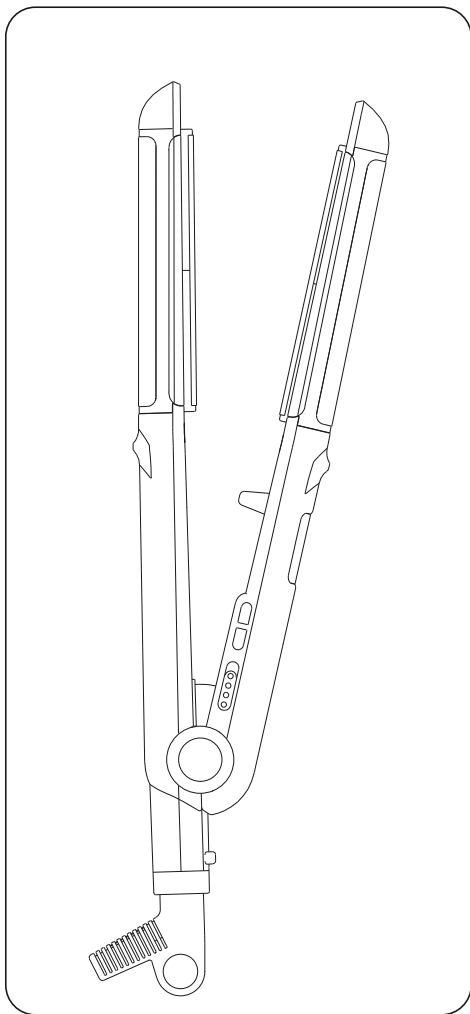

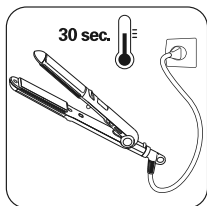
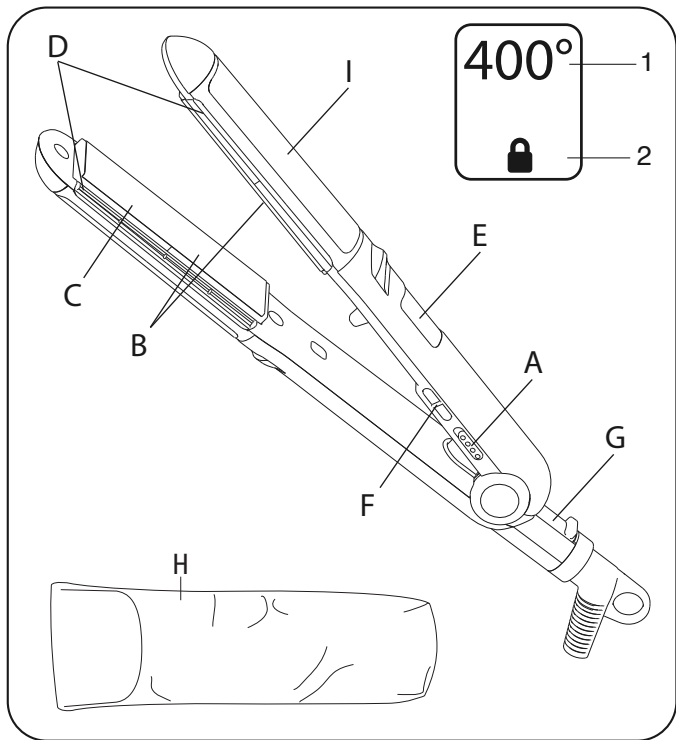

Fig. 1

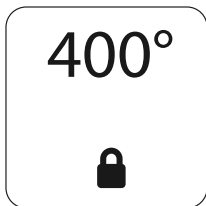

Fig. 2

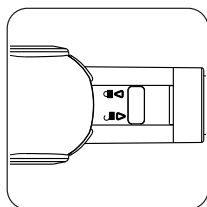

Fig. 3



Fig. 4



Fig. 5



Fig. 6

CAREFULLY READ ALL INSTRUCTIONS AND SAFETY PRECAUTIONS BEFORE USING.

1. SAFETY INSTRUCTIONS

IMPORTANT SAFETY INSTRUCTIONS

When using electrical appliances, especially when children are present, basic safety precautions should always be followed, including the following:

READ ALL INSTRUCTIONS BEFORE USING *KEEP AWAY FROM WATER* **DANGER** – As with most electrical appliances, elec-

trical parts are electrically live even when the switch is off:
To reduce the risk of death by electric shock:

- 1. WARNING !** Check that the voltage of your electricity supply matches the voltage of your appliance. Any error when connecting the appliance can cause irreparable harm, not covered by the warranty.
2. Always unplug it immediately after using.
3. Do not use while bathing.
4. Do not place or store appliance where it can fall or be pulled into a tub or sink.
5. Do not place in or drop into water or other liquid.
6. Never use your appliance with wet hands or near water contained in bathtubs, showers, sinks or other liquids.
7. If an appliance falls into water, unplug it immediately. Do not reach into the water.



WARNING – To reduce the risk of burns, electrocution, fire, or injury to persons:

1. An appliance should never be left unattended when plugged in.
2. Close supervision is necessary when this appliance is used by, on, or near children or individuals with certain disabilities.
3. Use this appliance only for its intended use as described in this manual. Do not use attachments not recommended by the manufacturer.
4. Never operate this appliance if it has a damaged cord or

plug, if it is not working properly, or if it has been dropped, damaged, or dropped into water.

Return the appliance to a service center for examination and repair.

5. Keep the cord away from heated surfaces. Do not wrap the cord around the appliance.

6. Never block the air openings of the appliance or place it on a soft surface, such as a bed or couch, where the air openings may be blocked. Keep the air openings free of lint, hair, and the like.

7. Never use while sleeping.

8. Never drop or insert any object into any opening or hose.

9. Do not use outdoors or operate where aerosol (spray) products are being used or where oxygen is being administered.

10. Do not use an extension cord with this appliance.

11. Do not direct hot air toward eyes or other heat sensitive areas.

12. Attachments may be hot during use. Allow them to cool before handling.

13. Do not place appliance on any surface while it is hot or plugged in.

14. While using the appliance, keep your hair away from the air inlets.

15. Do not operate with a voltage converter.

16. This appliance is not intended to be used by persons (including children) with reduced physical, sensory or mental capabilities, or lack of experience and knowledge, unless they have been given supervision or instructions concerning use of the appliance by a person responsible for their safety. Children should be supervised to ensure that they do not play with the appliance.

17. Do not clean with abrasive or corrosive products.

18. Do not use at temperatures below 32°F and above 95°F.

19. The appliance and attachments are hot when in use. Do not let eyes and bare skin touch heated surfaces.

SAVE THESE INSTRUCTIONS

WARRANTY:

Your appliance is designed for domestic use only. Any inappropriate use or failure to comply with the instructions, the manufacturer accepts no responsibility and the warranty will not apply.

2. PRODUCT DESCRIPTION

- A. ON/OFF switch
- B. Smoothing plates with *Ceramic Titanium Tourmaline* coating
- C. Floating lower plate
- D. Pro-Curling System lateral edges
- E. LCD digital temperature display
- F. Buttons -/+ to reduce and increase temperature setting:
 - 1. 8 temperature positions (260 => 400°F)
 - 2. Temperature locking/unlocking
- G. Lock System (to lock and unlock the flat iron)
- H. Storage pouch
- I. Surrounding Silicon Rubbers for soft grip on hair

3. GETTING STARTED

1. Lock System (Fig3) : To open the clamps, pull the Lock System back. To lock the clamps: close the clamps and push the "Lock System" to the front.
2. Plug in the appliance.
3. Set the ON / OFF switch to position I. (B)
4. Your appliance will heat up very quickly (ready to use in less than 30 seconds) and the temperature will remain stable throughout use. (Fig. 1)
5. Select the ideal temperature for your hair using the -/+ buttons (fig. 2): press the – button to reduce the temperature or the + button to increase it. The temperature indicator flashes until the selected temperature is reached.
6. After use: Place ON/OFF (B) switch in the stop position (0), close the clamps, use the "Lock System", unplug the appliance and leave it to cool down completely before putting it away.

Note: To avoid any handling error (inadvertently pressing the +/- buttons during use) this appliance is equipped with a locking function.

If you wish to lock your temperature setting during use, press the + or – button for 2 seconds. Your setting is being locked, a padlock appears on the screen

If you wish to change your appliance's temperature, you will need to unlock it by again pressing the + or – button for 2 seconds. Your setting is being unlocked, the padlock disappears from the screen.

You can change the temperature by pressing the buttons +/-.

4. USING YOUR STYLER

4.1 - How should you straighten your hair?

Hair must be untangled, clean and dry.

- Do not use the appliance on synthetic hair (wigs, extensions, etc.).

- Form a small lock a few centimetres in width, comb it and place it between the plates. Hold the hair firmly between the plates and slide the appliance slowly from the roots to the tip of the hair.
- The ceramic coating on the plates protects your hair against overheating by uniformly spreading the heat.
- Wait for the smoothed hair to cool down before styling.

4.2 - How should you curl, style your hair?

Curling technique:

1. Place a lock of hair between the plates, at the roots (as if you were straightening your hair). (Fig. 4)
2. Turn the appliance through a half-turn (180°). (Fig. 5)
3. Slowly slide the appliance down to the tips of your hair. Remove the appliance, the curl is taking shape. (Fig. 6)

5. CLEANING AND USER MAINTENANCE

CAUTION! Always unplug your appliance and allow it to cool before cleaning it.

Wipe with a damp cloth and dry with a dry cloth.

Any other servicing should be performed by an authorized service representative.

A proper method of cord storage & total appliance storage; and cord care while in use.

- The appliance should be stored in a safe, dry location, out of reach of children.
- If the cord of the appliance is twisted, to untwist the cord before use.
- Do not wrap cord around the appliance.

6. ENVIRONMENT PROTECTION FIRST!



① Your appliance contains valuable materials which can be recovered or recycled.



Leave it at a local civic waste collection point if applicable.

LIRE ATTENTIVEMENT LE MODE D'EMPLOI AINSI QUE LES CONSIGNES DE SECURITE AVANT TOUTE UTILISATION.

1. CONSEILS DE SÉCURITÉ

CONSIGNES DE SÉCURITÉ IMPORTANTES

Lors de l'utilisation d'appareils électriques, surtout lorsque des enfants sont présents, des précautions de sécurité de base doivent toujours être suivies, en particulier ce qui suit :

LIRE TOUTES LES INSTRUCTIONS AVANT L'UTILISATION **TENIR A L'ÉCART DE L'EAU** **DANGER**

- Comme avec la plupart des appareils électriques, les composants électriques sont sous tension même lorsque l'appareil est éteint : Pour réduire le risque de mort par électrocution :

- ATTENTION !** Vérifiez que la tension de votre alimentation électrique correspond à la tension de votre appareil. Toute erreur lors du branchement de l'appareil peut causer un préjudice irréparable, non couvert par la garantie.
- Toujours débrancher l'appareil immédiatement après l'utilisation.
- Ne pas utiliser pendant le bain.
- Ne pas placer ou ranger l'appareil là où il peut tomber dans une baignoire ou un lavabo.
- Ne pas placer ou laisser tomber l'appareil dans de l'eau ou un autre liquide.
- Ne jamais utiliser votre appareil avec les mains mouillées ou près de l'eau contenue dans les baignoires, les douches, les lavabos ou d'autres liquides
- Si un appareil tombe dans l'eau, débranchez-le immédiatement. Ne pas toucher à l'eau.



AVERTISSEMENT — Pour réduire le risque de brûlures, d'électrocution, d'incendie ou de blessures :

- Un appareil ne doit jamais être laissé sans surveillance lorsqu'il est branché.
- Une surveillance étroite est nécessaire lorsque cet appareil est utilisé par, sur ou près d'enfants ou de personnes ayant certains handicaps.

3. Utiliser cet appareil uniquement pour son usage prévu, comme décrit dans ce manuel. Ne pas utiliser d'accessoires non recommandés par le fabricant.
4. Ne jamais faire fonctionner cet appareil si le cordon ou la fiche sont endommagés, s'il ne fonctionne pas correctement, ou s'il est tombé par terre, a été endommagé, ou s'il est tombé dans l'eau.
Retourner l'appareil à un centre de service après-vente pour qu'il soit examiné et réparé.
5. Maintenir le cordon éloigné des surfaces chauffées. Ne pas enrouler le cordon autour de l'appareil.
6. Ne jamais bloquer les ouvertures d'air de l'appareil ou le placer sur une surface molle, comme un lit ou un divan, où les ouvertures d'air peuvent être bloquées. Garder les ouvertures d'air exemptes de peluches, de cheveux, etc.
7. Ne pas utiliser pendant le sommeil.
8. Ne jamais laisser tomber ou insérer d'objets dans une ouverture ou un tuyau.
9. Ne pas utiliser à l'extérieur ni là où des aérosols (vaporisateurs) sont utilisés ou lorsque de l'oxygène est administré.
10. Ne pas utiliser de rallonge avec cet appareil.
11. Ne pas diriger l'air chaud vers les yeux ou d'autres zones sensibles à la chaleur.
12. Les accessoires peuvent être chauds pendant l'utilisation. Laissez-les refroidir avant de les manipuler.
13. Ne placez pas l'appareil sur une surface quelle qu'elle soit lorsque l'appareil est chaud ou branché.
14. Lorsque vous utilisez l'appareil, gardez vos cheveux loin des entrées d'air.
15. Ne pas faire fonctionner avec un convertisseur de tension.
16. Cet appareil n'est pas destiné à être utilisé par des personnes (notamment les enfants) ayant des capacités physiques, sensorielles ou mentales réduites, ou manquant d'expérience et de connaissances, à moins qu'elles ne soient sous la surveillance d'une personne responsable de leur sécurité ou qu'elles aient reçu des instructions concernant l'utilisation de l'appareil par cette même personne. Les enfants doivent être surveillés pour s'assurer qu'ils ne jouent pas avec l'appareil.
17. Ne pas nettoyer avec des produits abrasifs ou corrosifs.
18. Ne pas utiliser à des températures inférieures à 32 °F et supérieures à 95 °F.
19. En cours d'utilisation, l'appareil et ses accessoires sont chauds. Ne mettez pas en contact les yeux et la peau avec les surfaces chaudes.

CONSERVEZ CETTE NOTICE

GARANTIE

Votre appareil est destiné à un usage domestique seulement. La garantie devient nulle et invalide en cas d'utilisation incorrecte.

2. DESCRIPTION GENERALE

- A. Interrupteur marche/arrêt
- B. Plaques lissantes, revêtement Ultrashine Nano Ceramic
- C. Plaque inférieure flottante
- D. Barrettes de bouclage « Pro-Curling System »
- E. Affichage LCD
- F. Boutons -/+ pour diminuer/augmenter la température
 - 1. 8 positions de température (260 => 400°F)
 - 2. Verrouillage/déverrouillage de la température
- G. Lock System (verrouillage et déverrouillage des pinces)
- H. Trousse de rangement

3. MISE EN SERVICE

1. Lock System (fig. 3) : Pour ouvrir les pinces, tirez le « Lock System » vers l'arrière.

Pour verrouiller les pinces : fermez les pinces et poussez le « Lock System » vers l'avant.

2. Branchez l'appareil.

3. Placez l'interrupteur marche / arrêt sur la position I. (B)

4. Votre appareil monte en température très rapidement (mise à disposition inférieure à 30 secondes), celle-ci restant stable tout au long de l'utilisation. (Fig. 1)

5. Sélectionnez la température idéale pour vos cheveux à l'aide des boutons -/+ (fig. 2) : appuyez sur le bouton - pour diminuer la température ou sur le bouton + pour l'augmenter. L'indicateur de température clignote jusqu'à obtention de la température sélectionnés.

6. Après utilisation : placez le bouton marche/arrêt (B) sur la position "0", fermez les pinces, utilisez le «Lock System», débranchez l'appareil et laissez-le refroidir complètement avant de le ranger.

NB : Pour éviter toute erreur de manipulation (appuis involontaires sur les boutons +/- pendant utilisation) cet appareil est équipé d'une fonction verrouillage.

Si vous souhaitez verrouiller votre niveau de température pendant utilisation, appuyez sur le bouton + ou le bouton - pendant 2 secondes. Votre réglage se verrouille, un cadenas apparaît à l'écran.

Si vous souhaitez modifier la température de votre appareil, il vous faudra le déverrouiller : appuyez à nouveau pendant 2 secondes sur le bouton + ou le bouton -.

Votre réglage se déverrouille, le cadenas disparaît de l'écran. Vous pouvez modifier la température en appuyant sur les boutons +/-.

4. UTILISATION

4.1 - Comment lisser ?

Les cheveux doivent être démêlés, propres et secs.

- Ne pas utiliser l'appareil sur des cheveux synthétiques (perruques, rajouts...).
- Formez une petite mèche de quelques centimètres de largeur, peignez-la et placez-la entre les plaques. Serrez fermement les cheveux entre les plaques et faites glisser l'appareil lentement, de la racine à la pointe des cheveux.
- Le revêtement céramique des plaques protège vos cheveux contre les excès de température, grâce à une répartition uniforme de la chaleur.
- Attendre que les cheveux lissés soient refroidis avant de les coiffer.

4.2 - Comment réaliser des boucles, styliser votre coiffure ? :

Technique du bouclage :

1. Insérer la mèche entre les plaques, dès la racine (comme pour procéder au lissage). (Fig. 4)
2. Tourner l'appareil en lui faisant faire un demi-tour (180°). (Fig. 5)
3. Descendez lentement jusqu'à la pointe des cheveux. Otez l'appareil, la boucle prend forme. (Fig. 6)

5. NETTOYAGE ET ENTRETIEN

ATTENTION ! :Toujours débrancher l'appareil et le laisser refroidir avant de le nettoyer.

- Passez un chiffon humide et séchez avec un chiffon sec. Tout autre entretien doit être fait par un représentant agréé. Il convient d'utiliser une méthode appropriée de rangement du cordon et de l'appareil ; et de prendre soin du cordon en cours d'utilisation. Ainsi, si le cordon de l'appareil est en torsion, il convient de le déroulé avant l'utilisation – Même consignes pour des situations analogues.
- Cet appareil doit être stocké dans un endroit sûr et sec, hors de portée des enfants.
- Si le cordon de l'appareil est tordu, le détordre avant d'utiliser l'appareil.
- Ne pas enrouler le cordon autour de l'appareil.

6. PARTICIPONS À LA PROTECTION DE L'ENVIRONNEMENT!



 Votre appareil contient de nombreux matériaux valorisables ou recyclables.

 Confiez celui-ci dans un point de collecte ou à défaut dans un centre service agréé pour que son traitement soit effectué.

www.rowentabeauty.com

1800127884 - 41/12