

# Rowenta®

<b>EN</b>	User's guide	p. 003
<b>FR</b>	Guide de l'utilisateur	p. 029
<b>DE</b>	Benutzerhandbuch	p. 055
<b>IT</b>	Guida per l'utente	p. 081
<b>ES</b>	Guía del usuario	p. 107
<b>NL</b>	Gebruikershandleiding	p. 133
<b>PT</b>	Manual do utilizador	p. 159
<b>RO</b>	Ghidul utilizatorului	p. 185
<b>BG</b>	Ръководство за потребителя	p. 211



**X-Plorer** Serie 135/140

<b>What's in the box?</b>	<b>page 04</b>
<b>Product overview</b>	<b>page 05</b>
<b>Before cleaning</b>	<b>page 07</b>
<b>Install the robot</b>	<b>page 08</b>
<b>Connect the robot with the free app</b>	<b>page 11</b>
<b>Use the main app features</b>	<b>page 11</b>
<b>Use the robot without the app</b>	<b>page 12</b>
<b>Use the robot with the mopping function</b>	<b>page 13</b>
<b>Maintain the robot and its accessories</b>	<b>page 17</b>
<b>Component replacement frequency</b>	<b>page 22</b>
<b>Store the robot when you don't use it</b>	<b>page 23</b>
<b>Do's and don'ts</b>	<b>page 23</b>
<b>Unpair your robot</b>	<b>page 26</b>
<b>Common issues and solutions</b>	<b>page 27</b>

Please read carefully the "Safety and use instructions" booklet before first use.

For more information:

[www.rowenta.com](http://www.rowenta.com)

## What's in the box?

RR9177WH  
RR91C5WH

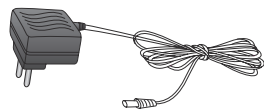
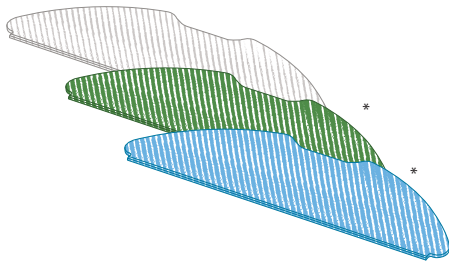
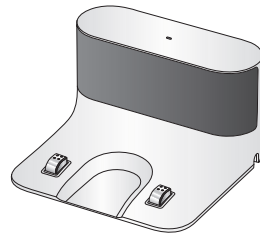
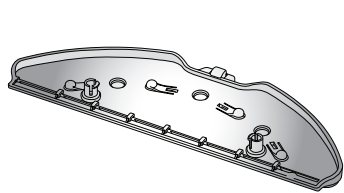
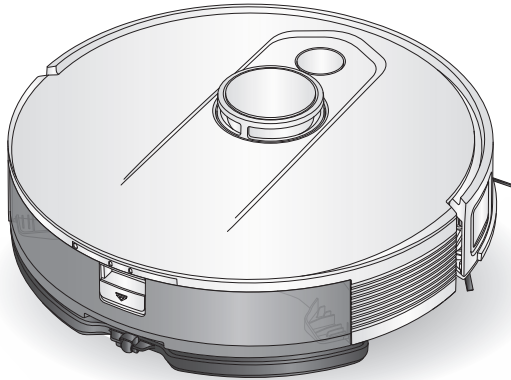

\*depending on model

## Product Overview

EN

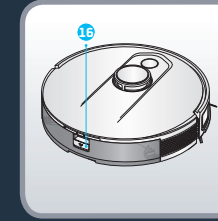
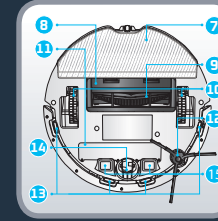
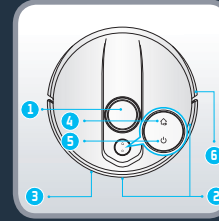

- |   |  |   |
|---|--|---|
| <ol style="list-style-type: none"> <li>1. LiDAR</li> <li>2. Obstacle detection sensor</li> <li>3. Bumper</li> <li>4. Home button             <ul style="list-style-type: none"> <li>• Press to return station</li> </ul> </li> <li>5. Power/Start/Pause button             <ul style="list-style-type: none"> <li>• Press and hold to turn on or off</li> </ul> </li> </ol> | <ul style="list-style-type: none"> <li>• Press to start or pause cleaning</li> </ul> <ol style="list-style-type: none"> <li>6. Anti-collision strip</li> <li>7. Mop pad</li> <li>8. Main brush cover</li> <li>9. Main brush</li> <li>10. Wheel</li> <li>11. Battery</li> <li>12. Side Brush</li> <li>13. Anti-drop sensor</li> </ol> | <ol style="list-style-type: none"> <li>14. Front wheel</li> <li>15. Charging plots</li> <li>16. Dust bin and water tank release button</li> </ol> |
|---|--|---|

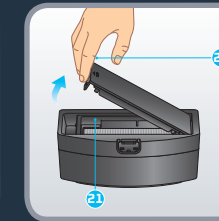
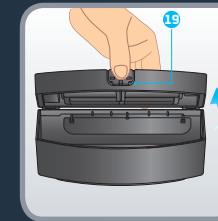
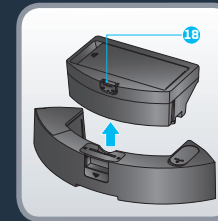
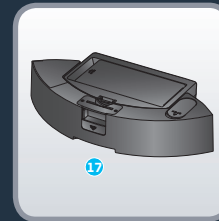

- |   |  |
|---|--|
| <ol style="list-style-type: none"> <li>17. 2-in-1 dust bin and water tank</li> <li>18. Dust bin and water tank separation button</li> </ol> | <ol style="list-style-type: none"> <li>19. Dust bin opening</li> <li>20. Filter cover</li> <li>21. Filter</li> </ol> |
|---|--|

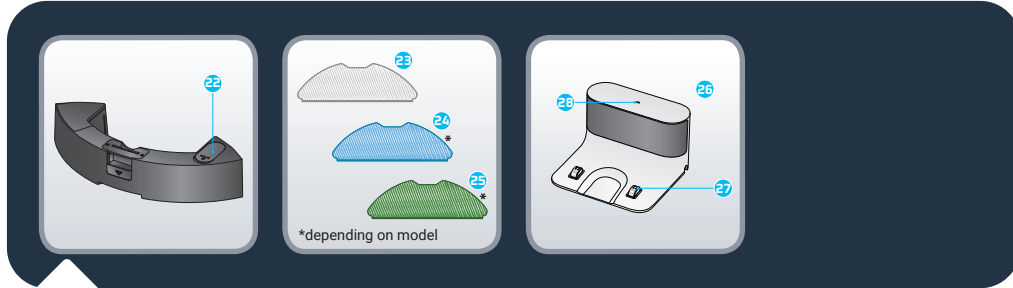

22. Stopper  
 23. Washable grey mop for standard use  
 24. Washable blue scrubbing mop for hard stains\*  
 25. Washable green microfiber mop to capture fine dust (to use without water)\*  
 26. Docking station  
 27. Charging contacts  
 28. Station light

\*depending on model



Although the robot is able to autonomously avoid some obstacles, please read the following tips to improve cleaning efficiency. Tidy up cables, cords, small and loose items. Remove any unstable, fragile, precious or dangerous items from the ground. Make sure each room door is open. Your robot may encounter some difficulties on dark floors and on carpets: with fringes, too thick, with long piles, too light (ex: bathroom carpet). For optimum anti-drop sensors efficiency, remove any item (ex: shoe) from the stairs. When using the robot in a raised area, place a physical barrier at the edge of a drop to prevent accidental falls. Do not stand in narrow spaces, such as hallways so the robot is not blocked.



Flash the QR-Code above to know how to install and connect the robot in video. Read the following instructions for more detailed informations.

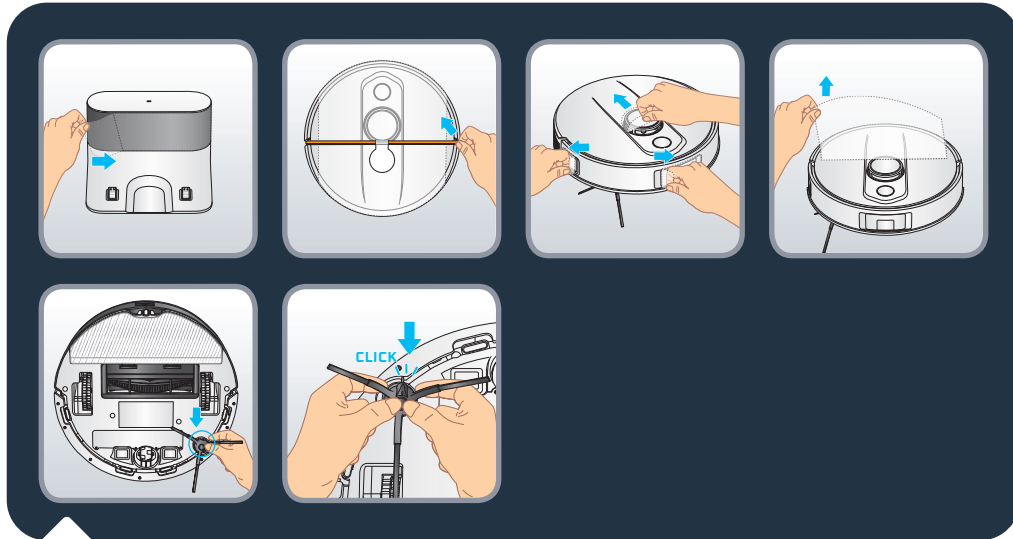

Remove all protections (protective films and plastic foam protection) on the station and on the robot. Reverse the robot, install the side brush by gently clipping it. The side brush is correctly installed when you hear a "click" sound.

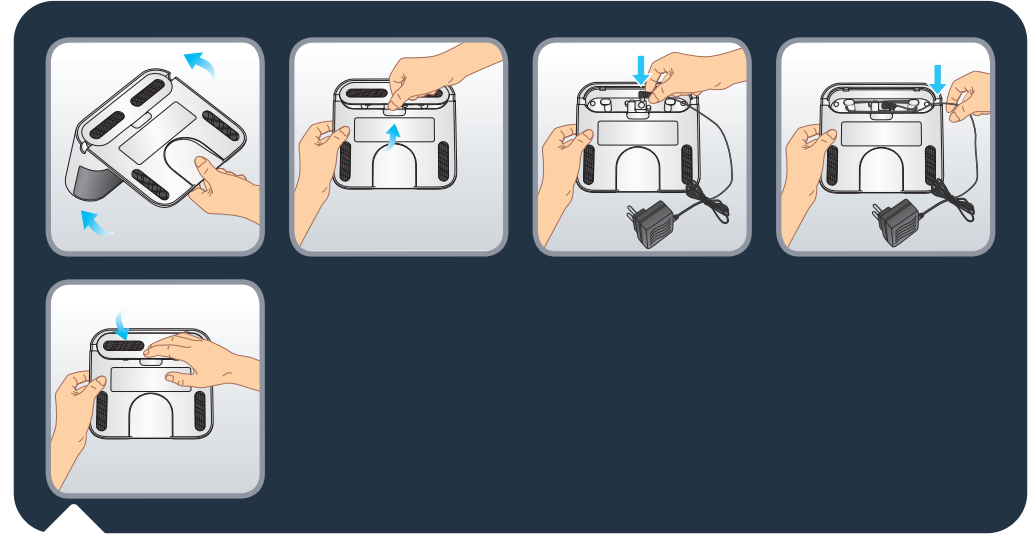

Turn the station upside down. Remove the bottom cover of the docking station and connect the adapter. Pay attention to arranging adapter connection wire to avoid being wound during sweep. Put the bottom cover back.

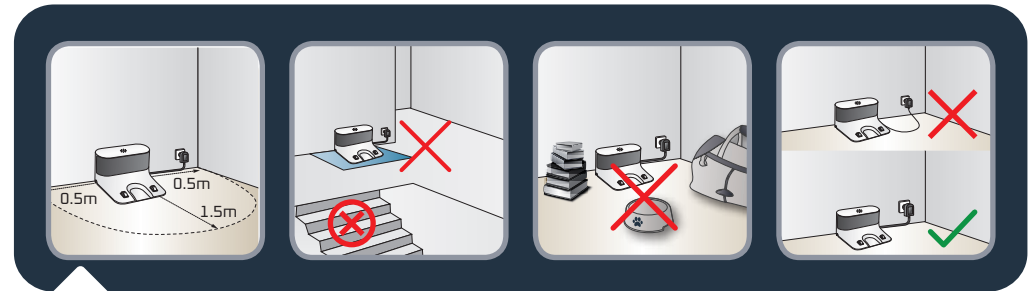

Install the docking station on a hard and flat floor. Avoid parquet, wooden floors and carpet. Place the station in a clear space against a wall, with no stairs in front of the station. Keep at least 0.5 m of clearance on either side and 1.5 m in front. Make sure the chosen location is close to the Wi-Fi box or has good Wi-Fi signal strength. Keep the area around the station clear from any object, reflective surface, mirror, table and chair. Keep the station away from direct sunlight. Plug the power cable. Make sure the power cable remains against the wall.

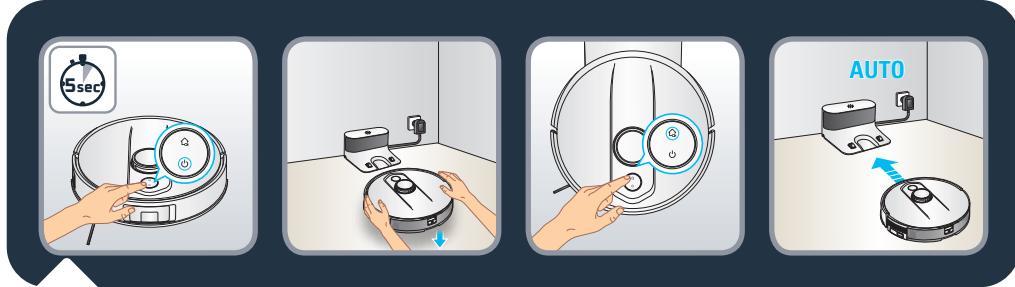

Turn the robot on by pressing and holding the “Power” button until the robot lights turn on (~5 seconds). Place the robot from 20 to 50 cm in front of the station. Press the “Home” button, the robot will automatically dock to the station. (Do not manually place the robot against the station).

Wait approximately 4 hours for the robot to be fully charged. The station light is off when the robot is charging. For the first-time cleaning, please ensure that the robot is fully charged. The robot is fully charged when the white indicators on the robot are normally set on. For the first time use, the robot will explore the environment and clean your home at the same time. Once it is done, the robot will come back where it started and the map of your home will be displayed on your app.

Do not lift the robot during the first cleaning, it prevents the map creation. If you have carpets with fringes, please place barriers around carpets to prevent the robot from getting stuck in the fringes. If you have an outdoor area (garden, balcony, patio, etc.) accessible with a threshold less than 2 cm high or without threshold (for example with a French window, a patio door, a bay window, etc.), please close this access to the robot.

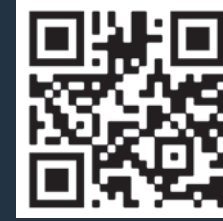

Flash the QR-Code above to know how to install and connect the robot in video. You can also find the detailed pairing instructions step by step in a PDF document by flashing the QR-Code below.

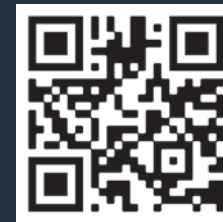
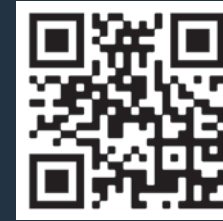

Flash the QR-Code above to know how to use the main features of the application in video.

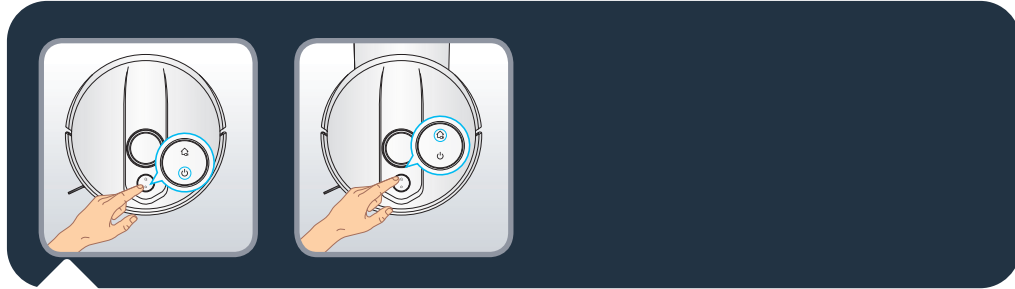

Press the button “Power” to start automatic cleaning. The robot will scan the area. It will automatically split the room into small zones, first cleans zone edges and then cleans inside the zone in a zig zag. The robot will clean all accessible area, zone by zone. Press the button “Power” at any time to pause cleaning and press it again to resume cleaning. If the robot is on standby, press the button “Power” once to wake up the robot and a second time to start cleaning.

If you start the robot from the station, it will automatically return to its station at the end of the cleaning session or if the battery level is too low. If the battery runs low during the cleaning session, the robot will automatically return to its station to charge. After charging, the robot will resume cleaning where it left off.

If the robot is not on its station when it starts cleaning, it will automatically return to its starting point at the end of the cleaning session or if battery level is too low.

If the robot doesn't start when you press the button “Power”, the battery level may be too low, please charge the robot.

At the end of the cleaning session, the robot will automatically return to the station. But if you want to manually end the cleaning session, press the “Home” button once to stop the robot at any time and press it again to send the robot back to the station. If the robot fails to find the station, manually place the robot in front of the station and press the “Home” button.

Note: At the start of a cleaning session, the robot goes few meters away from the station and comes back (relocation sequence). During this sequence, the robot reduces the motor power. This behavior is normal.

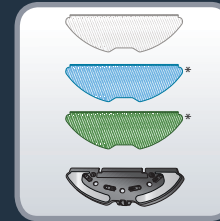
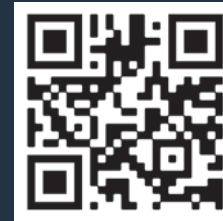

Flash the QR-Code above to know how to use the mopping function in video. Read the following instructions for more detailed informations.

The different types of mops: (\*depending on model)

- Washable grey mop for standard use
- Washable blue scrubbing mop for hard stains\*
- Washable green microfiber mop to capture fine dust (to use without water)\*

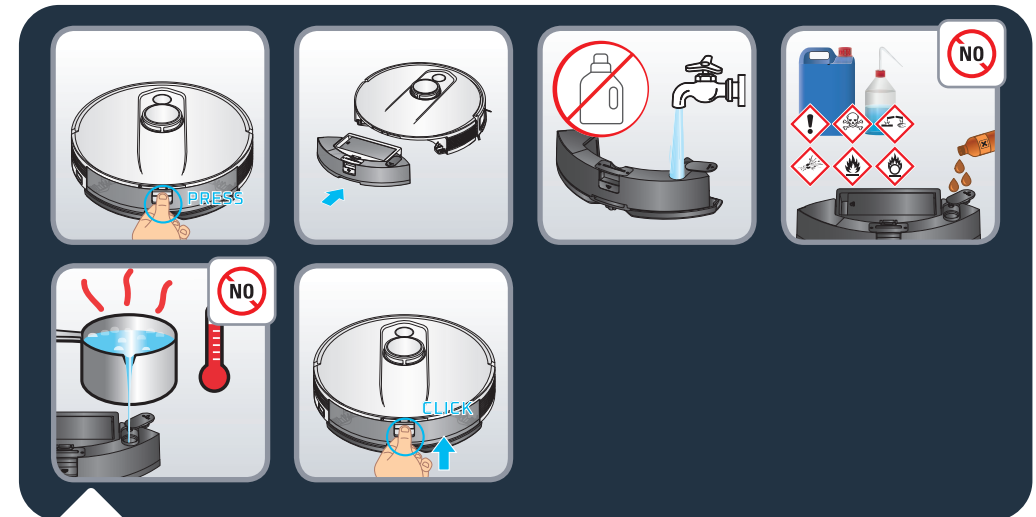

#### To fill the water tank:

Press the release button of the water tank to unclip it & pull it to separate from the robot. Open the stopper of the water tank and fill it with clean water until the water tank is full. Do not use hot water. Close the stopper once the water tank is filled.

Warning: Do not add cleaning agents/detergents in the water tank. This may clog the pipes and make the water tank not functioning anymore. Clip the water tank back into the robot. The water tank is correctly installed when you hear a “click” sound.

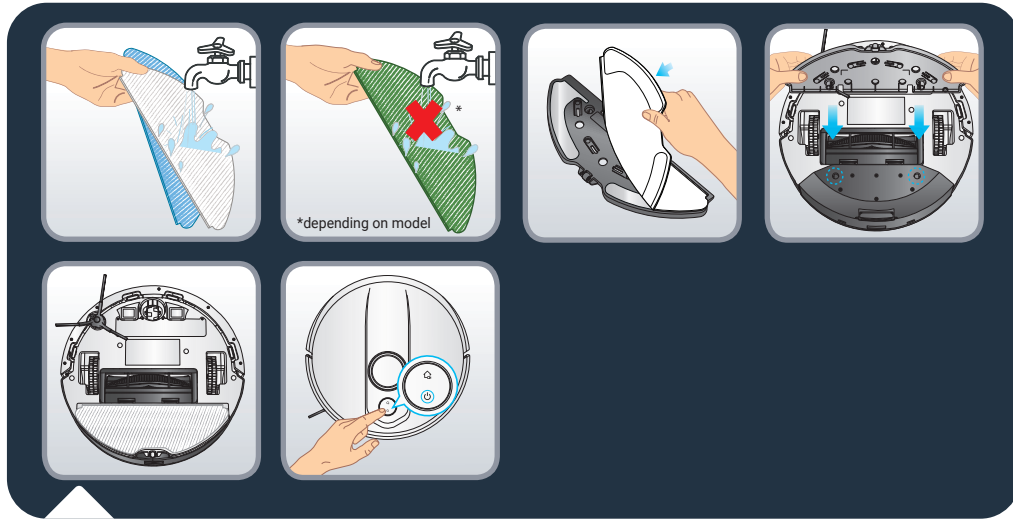

\*depending on model

Moisten the mop cloth with water before use. If you use the green mop, don't moisten it. Attach the mop to the mop pad. Take the mop pad and clip it below the robot. Press the "Power" button to start cleaning & mopping session.

Warning: Do not use the mopping function on carpets. Unclip the mop pad and the mop cloth from the robot, or if you want to use the mopping function avoiding carpets, you can set "no mop zones" in app.

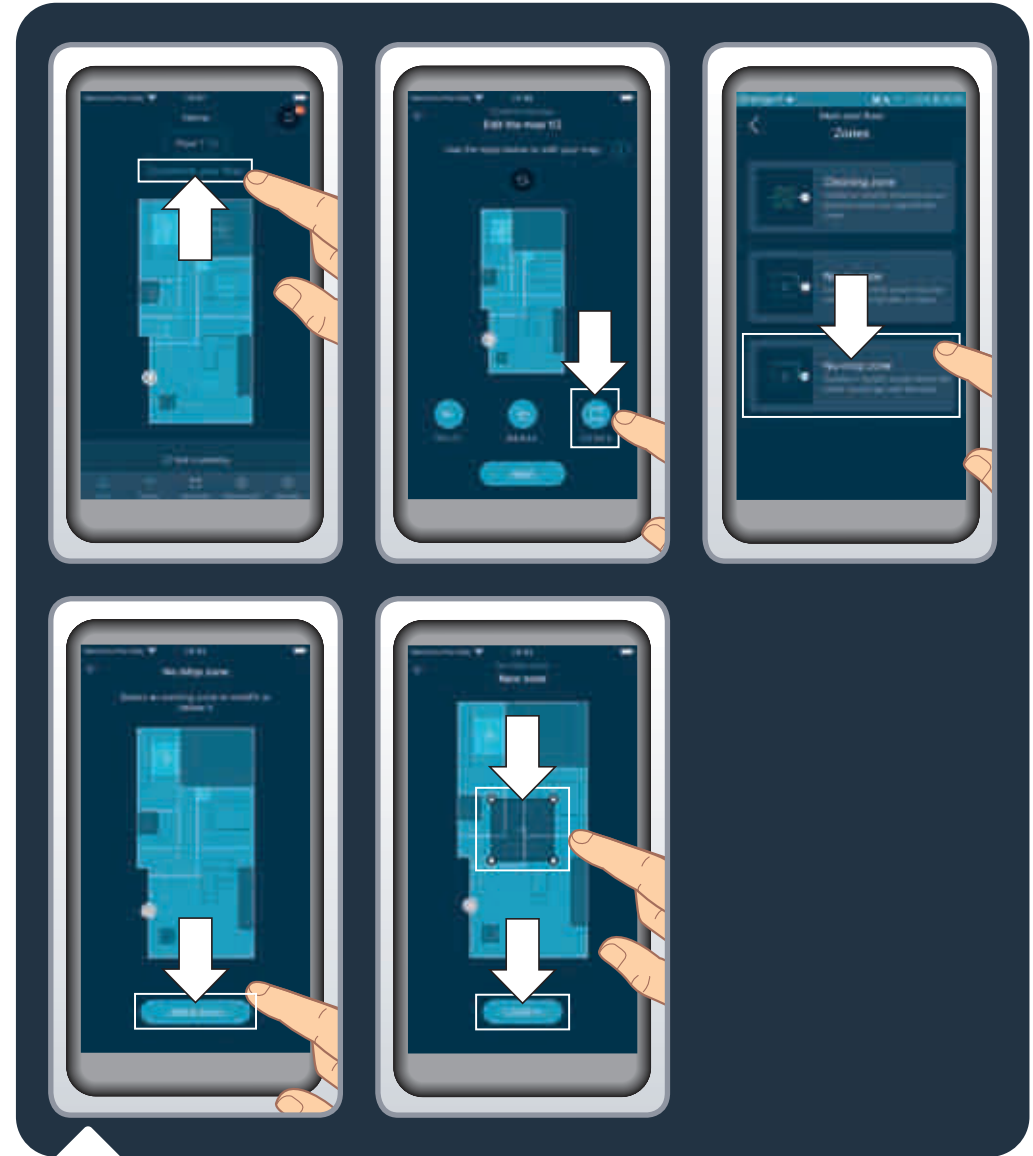

To preserve fragile floors or carpets, you can set « no mop zones » in the app. On the homepage, click on « Customize your floor », then on « Zones ». Select « No mop zones » and add a zone on the map that you can customize (size, location). To save the no mop zone, click on « Confirm ». You can create as many « no mop zones » as necessary. When the water tank is installed, the robot is not allowed to clean in these zones.



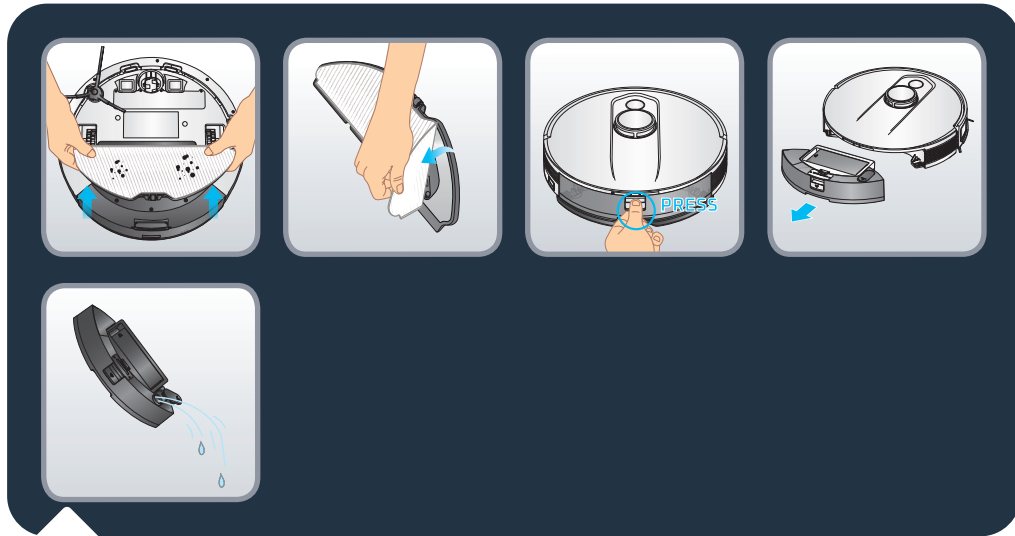

At the end of the cleaning session, unclip the mop pad from under the robot and remove the dirt mop cloth. Unclip the 2-in-1 dust bin and water tank by pressing and holding its release button and pull it outwards. Open the stopper and empty the remaining water from the water tank.



Wash the mop cloth under water or in the laundry machine. Let it dry for 24 hours. Please replace the mop cloth after 100 washes. You can buy kit of new mops on [www.rowenta.com](http://www.rowenta.com)



Flash the QR-Code above to know how to maintain the robot to keep its performance. Always switch off the robot by pressing and holding the "Power" button for 5 seconds and unplug the station before any manipulation.

**Once a week, clean the sensors.**

With a clean, soft and dry cloth, wipe the robot sensors (in front, side, top, back and bottom of the robot), the laser turret, the sensors and charging contacts of the station. Wipe the two buttons on top of the robot.

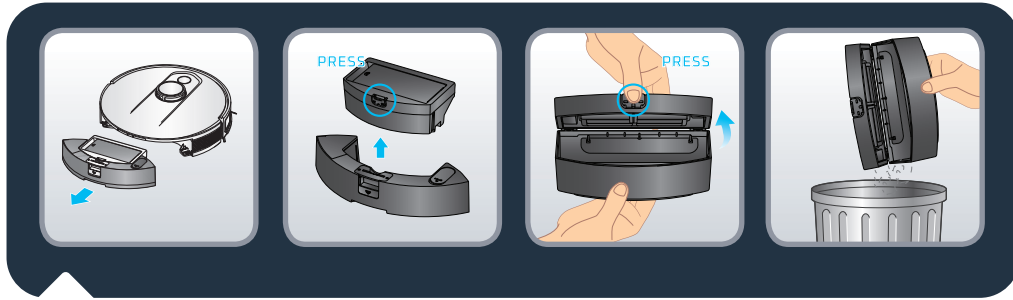

### After each use, clean the dust box

When the robot returns to its station, separate the 2-in-1 dust bin and water tank from the rest of the robot: press and hold its release button and pull it outwards. Press the dust bin and water tank separation button to vertically lift the dust bin and separate it from the water tank.

Open the dust bin and empty it into the bin, gently tap the dust bin to knock off dirt. Close the dust box.

Note: The dust bin opening may not open or close properly if there is too much dust in the hinges. Please clean hinges with a clean, soft and dry cloth to remove dust.



### Once a week, clean the filter

Always switch off the robot by pressing and holding the "Power" button for 5 seconds, and unplug the station before any manipulation.

Open the filter cover. Remove the filter from the dust box.

Take the cleaning tool provided in the pack. Use the brush part of the cleaning tool to clean the filter. You can also wash the dust box and filter under water. Let them dry for 24 hours. Replace the filter. The correct filter position is when the color tab is up.

Reinstall the dust bin into the water tank, and then install the 2-in-1 dust bin and water tank back to the robot.

Note: Never use the robot without the filter. This will damage the robot. Make sure the position of the filter is correct, with the colored tab facing up.

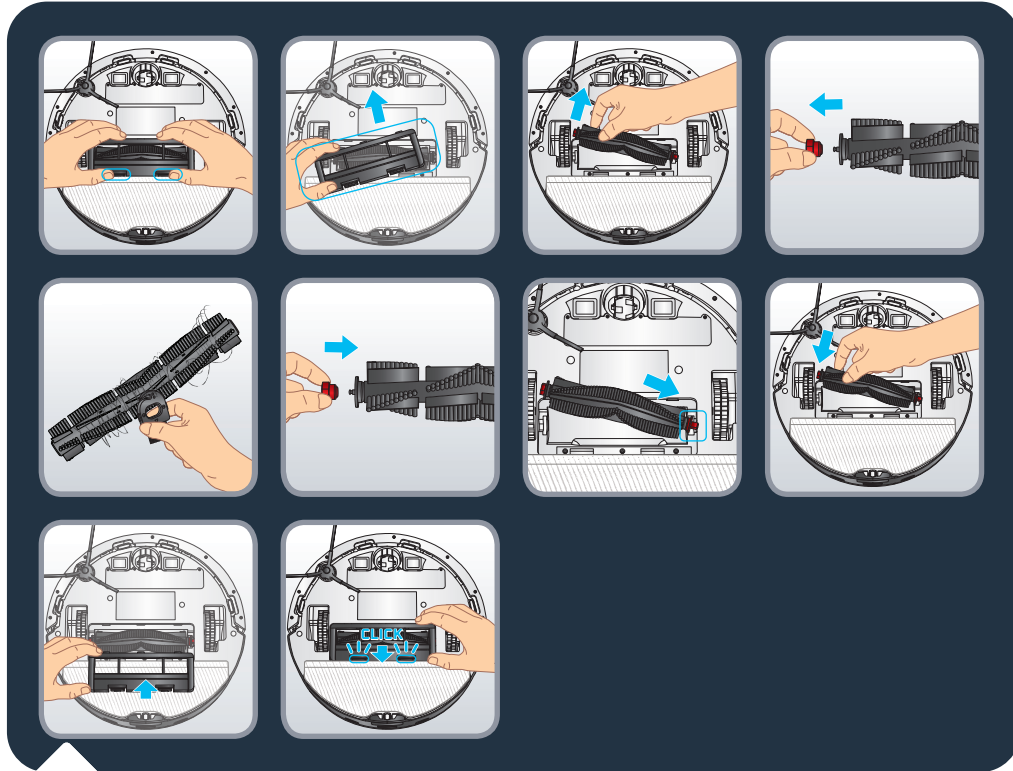

### Once a week, clean the main brush

Always switch off the robot by pressing and holding the “Power” button for 5 seconds, and unplug the station before any manipulation.

Turn the robot upside down. Press the latches of the brush cover and pull to remove it. Take out the brush. Pull the red brush head on the side of the brush to remove it and get rid of tangled hair. Take the cleaning tool and use the blade part to cut off the tangled hair. Replace the red brush head on the side of the brush before reinstalling the brush in the robot. Re-install brush cover. The cover is correctly installed when you hear a “click” sound.

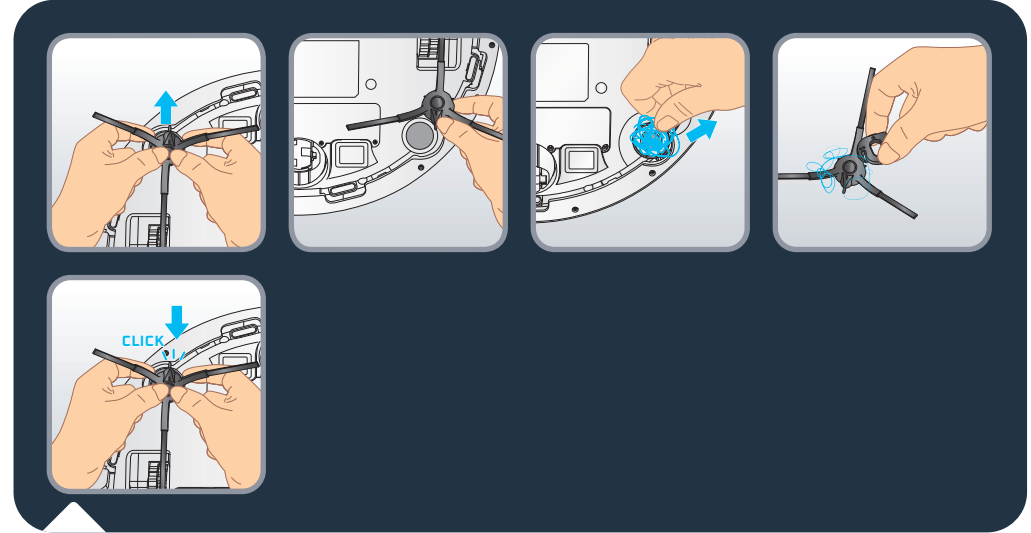

### Once a week, clean the side brush

Always switch off the robot by pressing and holding the “Power” button for 5 seconds and unplug the station before any manipulation.

Turn the robot upside down. Take the side brush with two hands by the plastic parts and pull to unclip it. Do not pull by the bristles of the side brush. Remove the tangled hair. Re-install the side brush by gently clipping it. The side brush is correctly installed when you hear a “click” sound.

Note: The side brush can be difficult to remove, if you can't unclip it, try pulling from a different angle. To remove the tangled hair, you can use the blade of the cleaning tool.

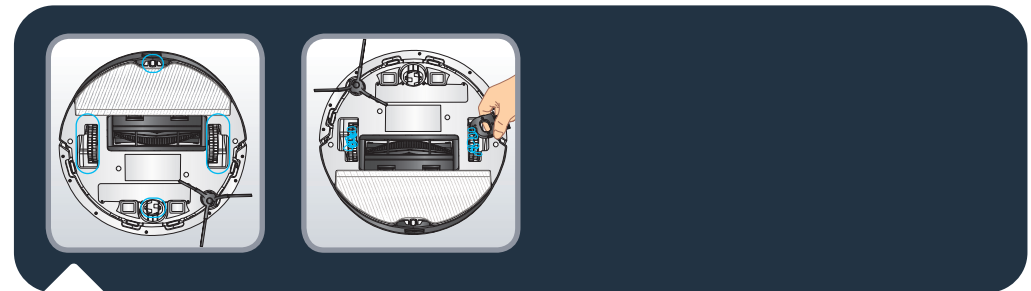

### Once a month, clean the wheels

Always switch off the robot by pressing and holding the “Power” button for 5 seconds, and unplug the station before any manipulation.

The wheels may be entangled by hair or dirt. Turn the robot upside down. Clean the wheels by removing the tangled hair.

Components and accessories can be bought on [www.rowenta.com](http://www.rowenta.com)

Component	Cleaning the component	Replacing the component
Dust bin	After each use	Not applicable
Water tank	After each use	Not applicable
Mops	After each use	Twice a year
Filter	Once a week	Twice a year
Central brush	Once a week	If required
Sensors	Once a week	Not applicable
Wheels	Once a month	Not applicable
Side brush	Once a month	Twice a year
Docking station	Once a week	Not applicable

In order to extend the battery lifespan, always keep the robot charging at its station. When not using the robot for a long time, please fully charge the battery, switch off the robot by pressing and holding the "Power" button for 5 seconds. Store the robot in a cool dry place.

### Do's and don'ts

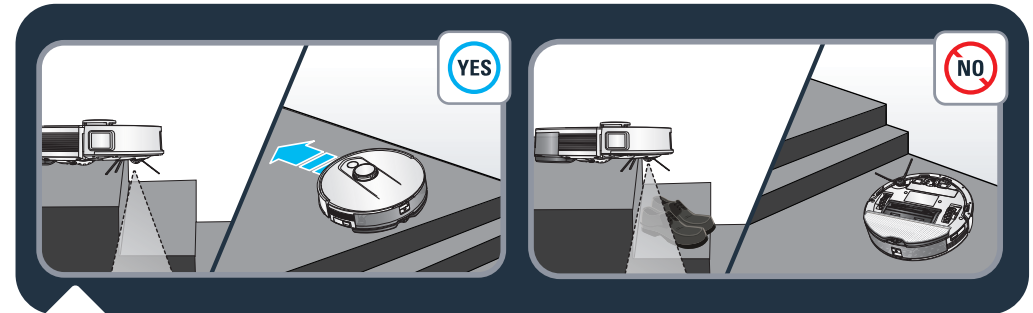

The robot has anti-drop sensors to detect stairs. The robot will change direction when detecting them. For optimum anti-drop sensors efficiency, remove any item (ex: shoe) from the stairs. When using the robot in a raised area, place a physical barrier at the edge of a drop to prevent accidental falls.

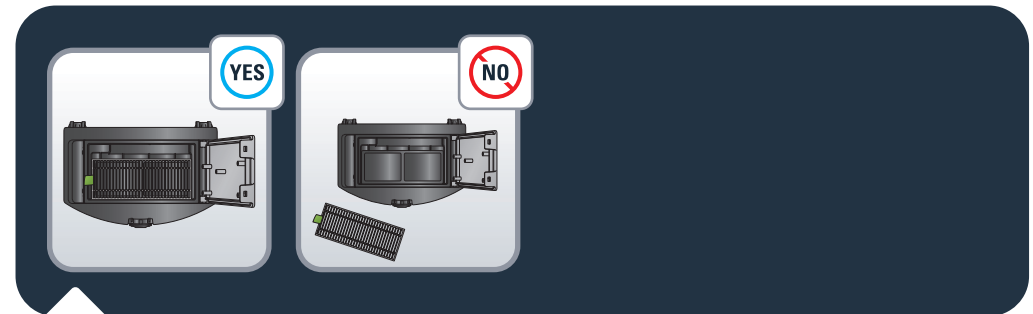

The robot is equipped with a filter located in the dust box. The robot must not operate without the filter so as not to damage it.

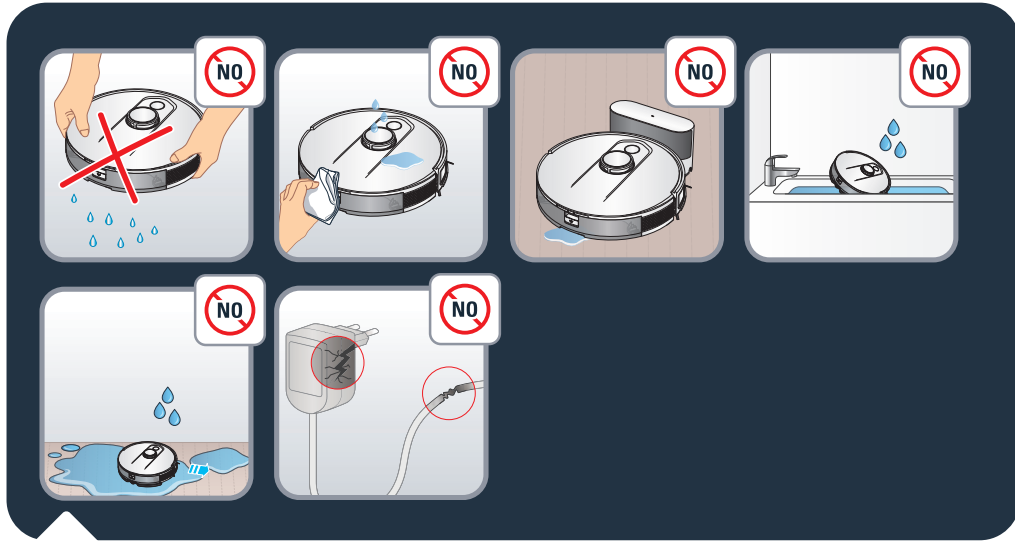

Do not shake the robot. Do not put water or any wet cloth on the robot. Do not charge the robot when the ground is flooded. Do not submerge the robot in water. Do not use the robot on wet surfaces or surfaces with standing water.

Do not use the product if the cord or charger is damaged.

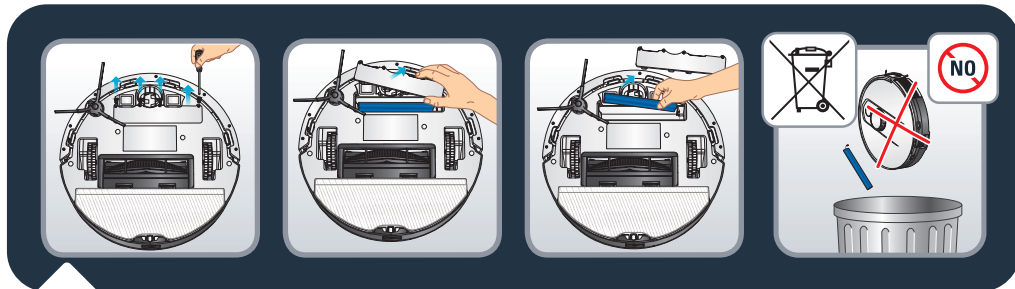

Before disposing of the device, remove the battery and dispose of it in accordance with local laws and local arrangements. If you have any questions, please contact your product dealer who can tell you what to do.



1. Do not leave children unattended, do not allow children to play with the robot.
2. Do not use the robot outside home.
3. Do not use the robot in a overheated environment.
4. Do not use the robot when the home temperature is below 0°C (32°F) and above 40°C (104°F).
5. Do not spread cleaning agents on the floor before using the robot.
6. Do not use cleaning agents, aerosol cleaners or cleaning spray to clean the robot and the filter.
7. Do not throw the robot in the fire.
8. Do not use the robot to clean broken glass.
9. Do not walk or climb on the robot, do not move the robot with the foot.
10. Do not allow children or pets to ride on the robot.
11. Do not put any item on the robot.

## Unpair your robot

To disable Wi-Fi module on robot, simultaneously press the "Home" and "Power" buttons until you hear a beep sound. The robot will automatically removes its connection to the phone. The 2 buttons will then slowly flash for a few minutes. The robot will automatically removes its connection to the phone and router. Once it is done, you can't go back. To pair again, you will need to do the pairing process again.

FAULT	SOLUTION
Cannot start the robot	<ul style="list-style-type: none"> <li>• Make sure the robot is connected to "power" supply.</li> <li>• Make sure the battery is fully charged.</li> <li>• Make sure the robot is ON. Press and hold the POWER button for 5 seconds until the robot lights are on.</li> <li>• Check whether the dust box and water tank are properly installed.</li> </ul>
The robot suddenly stops working	<ul style="list-style-type: none"> <li>• Check whether the robot is stuck or blocked by obstacles.</li> <li>• Check whether the battery is too low.</li> <li>• If the problem persists, please switch OFF the robot by pressing and holding the POWER button for 5 seconds. Wait for 30 seconds, and switch ON by pressing the POWER button for 5 seconds to restart it.</li> <li>• The appliance may be overheating:               <ul style="list-style-type: none"> <li>– Stop the appliance and leave cool for at least 1 hour.</li> <li>– If it overheats on repeated occasions, contact the Approved Services Center.</li> </ul> </li> </ul>
Cannot charge the robot	<ul style="list-style-type: none"> <li>• Make sure the station is properly connected to the "power".</li> <li>• Make sure the robot is ON. Press and hold the POWER button for 5 seconds until the robot lights are on.</li> <li>• Check whether the indicator on the robot is flashing during charging.</li> <li>• Wipe dust off charging contacts with dry cloth.</li> <li>• Make sure the robot and the station are connected through the charging contacts.</li> <li>• Make sure the station light is white when it's connected to "power" and robot is not on the station</li> </ul>
The charger is getting hot	<ul style="list-style-type: none"> <li>• This is perfectly normal. The robot can remain permanently connected to the station without any risk.</li> </ul>
The robot cannot return to the station	<ul style="list-style-type: none"> <li>• Clear the station of objects within 0.5 m on the left and right sides and within 1.5 m ahead.</li> <li>• Make sure that the robot starts cleaning from the station without abnormal movement.</li> <li>• When the robot is near the station, it can return faster. But if the station is located far away, the robot will need more time to return. Please wait during its return.</li> <li>• Clean the charging contacts with dry cloth.</li> <li>• Make sure the station light is white when it's connected to "power" and robot is not on the station</li> </ul>
The cleaning schedule is not executed	<ul style="list-style-type: none"> <li>• Make sure the robot has been powered on. Press and hold the POWER button for 5 seconds until the robot lights are on.</li> <li>• Make sure the cleaning schedule has been set correctly in the application at the desired time, and the cleaning schedule is saved.</li> <li>• Check whether the battery level is too low to start cleaning.</li> <li>• The robot will not start any scheduled cleaning when a task is being performed.</li> <li>• Check whether the dust box and water tank are properly installed.</li> </ul>
The suction is whistling or running is very loud during cleaning	<ul style="list-style-type: none"> <li>• Check the suction inlet for any obstruction.</li> <li>• Empty the dust bin.</li> <li>• Clean the filter.</li> <li>• Check whether the filter is wet due to water or other liquids on the floor. Let the filter dry naturally thoroughly before use.</li> <li>• Check whether the dust box and water tank are properly installed.</li> <li>• Check whether the main brush or side brush is blocked by any foreign item, remove the main brush or side brush and clean it.</li> </ul>

FAULT	SOLUTION
The central brush does not rotate	<ul style="list-style-type: none"> <li>• Check whether the main brush is blocked by any foreign item, remove the main brush and clean it.</li> <li>• Check whether the central brush and the brush cover are correctly installed.</li> </ul>
Abnormal action or sweep route of the robot	<ul style="list-style-type: none"> <li>• Carefully clean the sensors with dry cloth.</li> <li>• Switch OFF the robot by pressing and holding the POWER button for 5 seconds, wait for 30 seconds and switch on by pressing and holding the POWER button for 5 seconds to restart the robot.</li> </ul>
No water released during mopping	<ul style="list-style-type: none"> <li>• Make sure there is enough water in the water tank.</li> <li>• Check whether the water tank is correctly installed.</li> <li>• Check whether the humidity level is set at the desired level in the application.</li> <li>• Check whether the water outlet is blocked.</li> </ul>
The robot cannot connect to your Wi-Fi network	<ul style="list-style-type: none"> <li>• Ensure that your Wi-Fi router supports 2.4GHz and 802.11 b/g/n bands as this equipment does not support 5GHz bands.</li> <li>• Check if the automatic reconnection to your domestic Wi-Fi network is correct</li> <li>• Activate the mobile data of your smartphone</li> <li>• Don't use a VPN (Virtual Private Network)</li> <li>• Retry the process and check that you have selected the correct Wi-Fi network</li> <li>• Retry the process and make sure you have entered the correct Wi-Fi password</li> <li>• Keep your phone close to the robot and the station until the end of the pairing process</li> <li>• After several attempts, unplug and replug the product</li> <li>• Reset the robot, press and hold the "HOME" button for 10 seconds</li> <li>• Press and hold for 5 seconds the "HOME" and « POWER » button until the two buttons lights are blinking</li> <li>• Restart your smartphone</li> <li>• In case a warning window appears for internet connection, please maintain the connection with the robot</li> <li>• If the failure persists, contact our support team (telephone number depending on your country of residence, find it on the assistance leaflet in the packaging).</li> <li>• Make sure the station light indicator is white when it's connected to "power" and when the robot is not on the station.</li> </ul>
The map is lost	<ul style="list-style-type: none"> <li>• The map may be lost if the robot has been manually moved to another location during cleaning or if the "HOME" environment has been changed (moved furniture). Please restart mapping by launching in the app a new exploration or a new cleaning session from the station.</li> </ul>
The robot returns to the station before it has finished cleaning	<ul style="list-style-type: none"> <li>• The battery level may be too low to finish cleaning, the robot will return to the station to charge. When its battery is full, the robot will resume cleaning where it has left to finish cleaning.</li> <li>• The robot may be unable to reach certain areas blocked by furniture or barriers, tidy up these area to make them accessible.</li> <li>• Verify the no go zones and no mop zones set in the application. Add, modify or delete zones according to your needs.</li> </ul>
The robot gets stuck	<ul style="list-style-type: none"> <li>• The robot may be tangled with something, manually remove the blocked item and restart the cleaning session by pressing the POWER button.</li> <li>• The robot may be stuck under furniture with an entrance of similar height, please set a physical barrier or a no go zone in the app.</li> <li>• Rotate and press the wheels to check whether there is any foreign object wrapped or stuck, remove it.</li> </ul>

<b>Contenu de la boîte</b>	<b>page 30</b>
<b>Présentation du produit</b>	<b>page 31</b>
<b>Avant le nettoyage</b>	<b>page 33</b>
<b>Installer le robot</b>	<b>page 34</b>
<b>Connecter le robot avec l'application gratuite</b>	<b>page 37</b>
<b>Utiliser les principales fonctionnalités de l'application</b>	<b>page 37</b>
<b>Utiliser le robot sans l'application</b>	<b>page 38</b>
<b>Utiliser le robot avec la fonction serpillière</b>	<b>page 39</b>
<b>Entretenir le robot et ses accessoires</b>	<b>page 42</b>
<b>Fréquence de remplacement des pièces</b>	<b>page 48</b>
<b>Ranger le robot lorsque vous ne l'utilisez pas</b>	<b>page 49</b>
<b>À faire et à ne pas faire</b>	<b>page 49</b>
<b>Désappairer votre robot</b>	<b>page 52</b>
<b>Problèmes courants et solutions</b>	<b>page 53</b>

Lisez attentivement le livret « Consignes de sécurité et d'utilisation » avant la première utilisation.

Pour plus d'informations :

[www.rowenta.com](http://www.rowenta.com)



## Contenu de la boîte

RR9177WH  
RR91C5WH

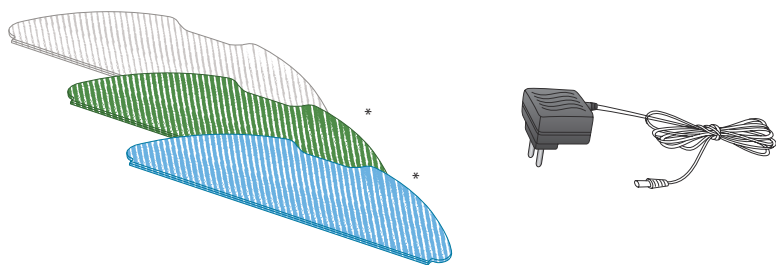
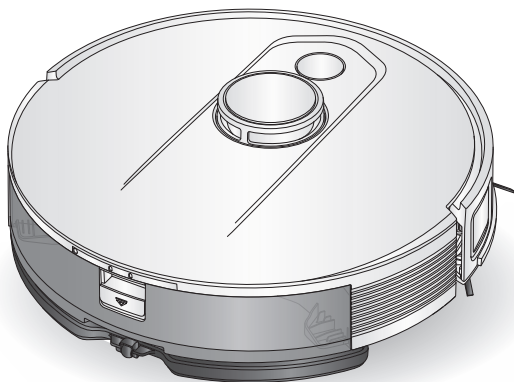

\*selon le modèle

## Présentation du produit

FR

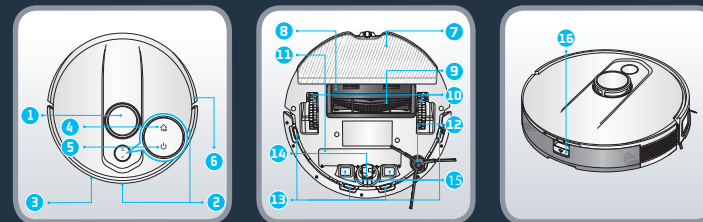

- |  |   |   |
|--|---|---|
| <ol style="list-style-type: none"> <li>1. LiDAR laser</li> <li>2. Capteurs de détection d'obstacle</li> <li>3. Pare-chocs</li> <li>4. Bouton d'accueil             <ul style="list-style-type: none"> <li>• Appuyez dessus pour revenir à la station</li> </ul> </li> <li>5. Bouton Marche/Arrêt/Pause             <ul style="list-style-type: none"> <li>• Maintenez cette touche enfoncée</li> </ul> </li> </ol> | <p>pour allumer ou éteindre le robot</p> <ul style="list-style-type: none"> <li>• Appuyez dessus pour démarrer ou mettre en pause le nettoyage</li> </ul> <ol style="list-style-type: none"> <li>6. Bande anti-collision</li> <li>7. Support de serpillère</li> <li>8. Cache de la brosse principale</li> <li>9. Brosse principale</li> </ol> | <ol style="list-style-type: none"> <li>10. Roue</li> <li>11. Batterie</li> <li>12. Brosse latérale</li> <li>13. Capteur anti-chute</li> <li>14. Roue avant</li> <li>15. Plots de charge</li> <li>16. Bouton d'ouverture du bac à poussière et du réservoir d'eau</li> </ol> |
|--|---|---|

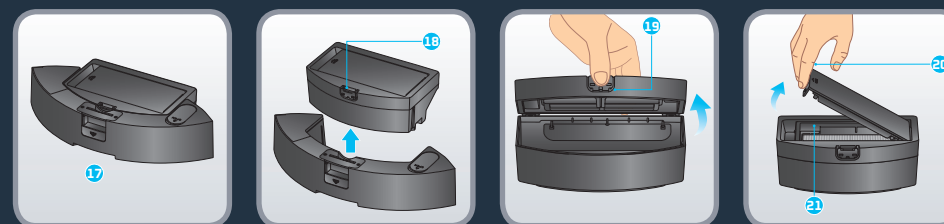

- |   |   |
|---|---|
| <ol style="list-style-type: none"> <li>17. Bac à poussière et réservoir d'eau 2 en 1*</li> <li>18. Bouton de séparation du bac à poussière et du réservoir d'eau</li> </ol> | <ol style="list-style-type: none"> <li>19. Ouverture du bac à poussière</li> <li>20. Couvercle du filtre</li> <li>21. Filtre</li> </ol> |
|---|---|

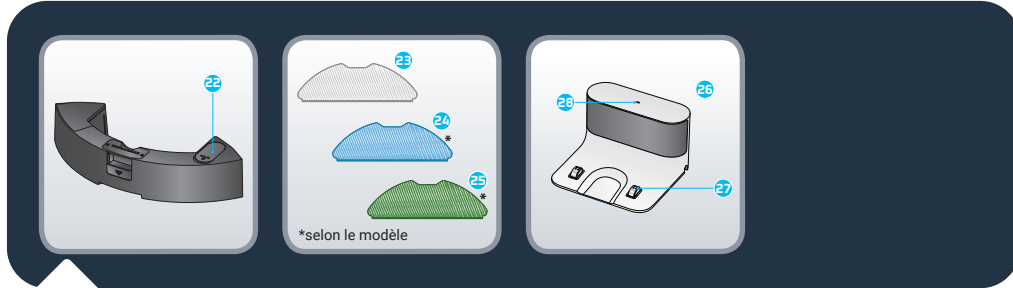

22. Bouchon  
 23. Serpillière grise lavable pour utilisation standard  
 24. Serpillière de récurage bleue lavable pour les taches tenaces\*
25. Serpillière en microfibre verte lavable pour capturer la poussière fine (à utiliser sans eau)\*  
 26. Station d'accueil
27. Connecteurs de charge  
 28. Voyant de la station



Bien que le robot soit capable d'éviter certains obstacles de manière autonome, veuillez lire les conseils suivants pour améliorer l'efficacité du nettoyage. Rangez les câbles, les cordons, les petits objets et les objets non fixés. Retirez tous les objets instables, fragiles, précieux ou dangereux du sol. Assurez-vous que les portes de chaque pièce sont ouvertes. Votre robot peut rencontrer des difficultés sur les sols foncés et les tapis s'ils ont des franges, s'ils sont trop épais, s'ils sont amoncelés, s'ils sont trop légers (par exemple, tapis de salle de bains). Pour une efficacité optimale des capteurs de chute, retirez tout élément (par ex. les chaussures) des escaliers. Lorsque vous utilisez le robot dans une zone surélevée, placez une barrière physique en bordure de la zone pour éviter les chutes accidentelles. Ne vous tenez pas dans les espaces étroits, tels que des couloirs, afin de ne pas bloquer le robot.

## FR Installer le robot

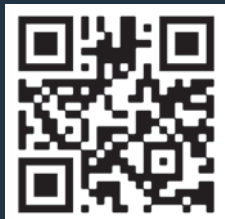

Flashez le code QR ci-dessus pour découvrir la vidéo d'installation et de connexion du robot. Lisez les instructions suivantes pour plus d'informations.

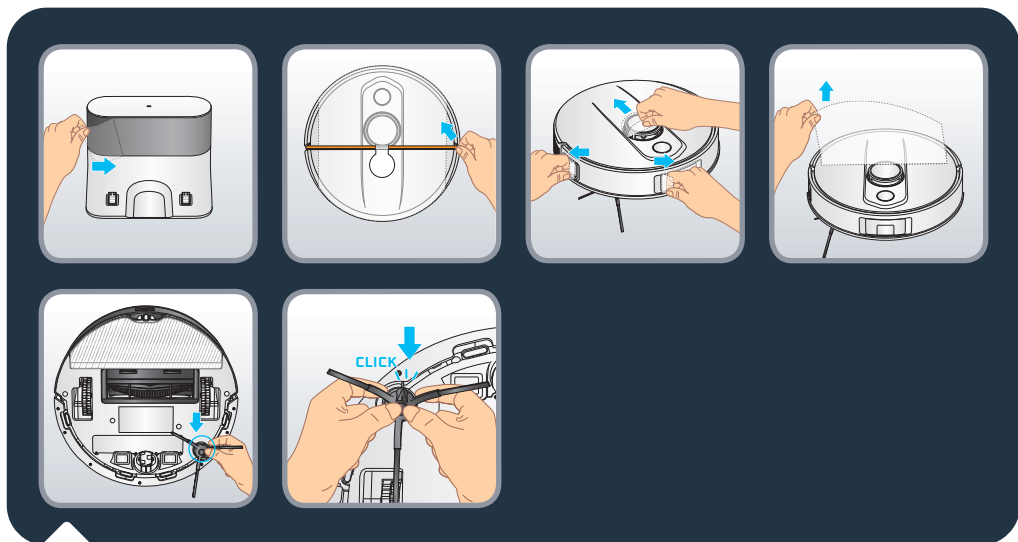

Retirez toutes les protections (films de protection et la mousse de protection) de la station et du robot. Retournez le robot, installez la brosse latérale en la clipsant délicatement. La brosse latérale est correctement installée lorsque vous entendez un clic.

## FR Installer le robot

FR

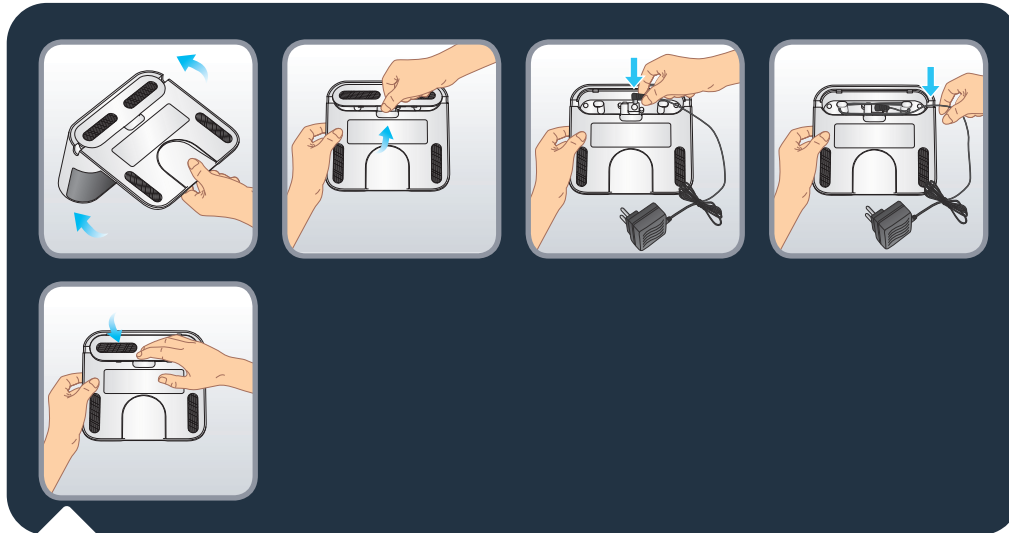

Retournez la station. Retirez le couvercle inférieur de la station d'accueil et connectez l'adaptateur. Veillez à disposer le câble de connexion de l'adaptateur de manière à éviter qu'il s'enroule pendant le balayage. Remettez le couvercle inférieur en place.

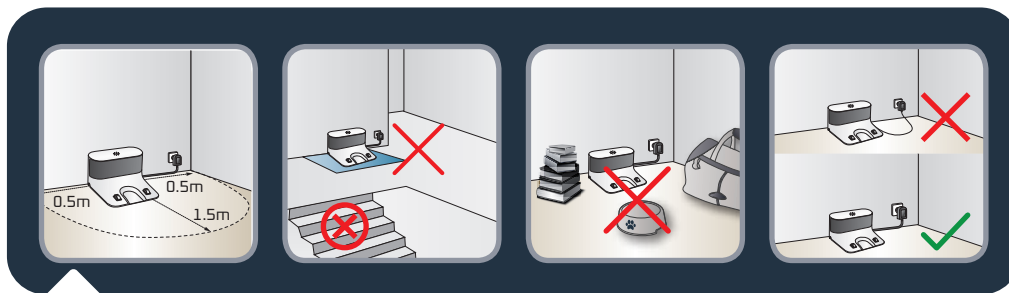

Installez la station sur un sol dur et plat. Évitez les parquets, les planchers en bois et la moquette. Placez la station dans un espace dégagé contre un mur, sans escalier devant. Gardez un espace libre d'au moins 50 cm de chaque côté et 1,5 m à l'avant. Assurez-vous que l'emplacement choisi est proche du boîtier Wi-Fi ou que la puissance du signal Wi-Fi est suffisante. Faites en sorte que la zone autour de la station se trouve à l'écart de tout objet, surface réfléchissante, miroir, table et chaise. Maintenez la station à l'abri de la lumière directe du soleil. Branchez le câble d'alimentation. Assurez-vous que le câble d'alimentation reste contre le mur.

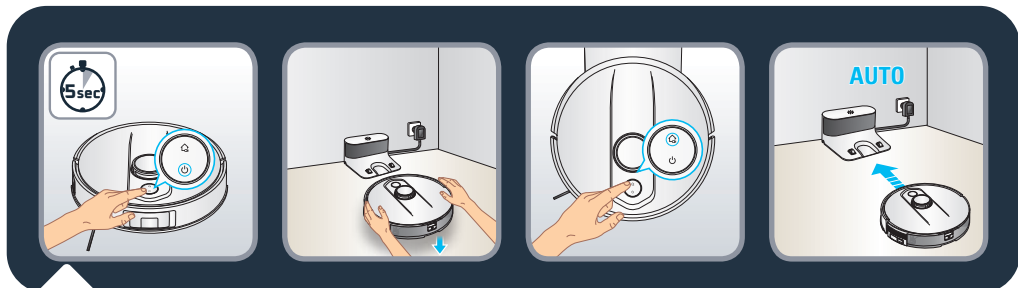

Allumez le robot en appuyant longuement sur le bouton "Marche" jusqu'à ce que les lumières du robot s'allument (~ 5 secondes). Placez le robot de 20 à 50 cm devant la station. Appuyez sur le bouton "Accueil", le robot s'arrimera automatiquement à la station. (Ne placez pas manuellement le robot contre la station).

Attendez environ 4 heures pour que le robot soit complètement chargé. La lumière de la station est éteinte lorsque le robot est en charge. Lors du premier nettoyage, veuillez vous assurer que le robot est complètement chargé. Le robot est complètement chargé lorsque les voyants blancs du robot sont normalement allumés. Lors de la première utilisation, le robot explorera et nettoiera votre maison en même temps. Une fois que cela sera fait, le robot reviendra ou il a commencé et une carte de votre maison sera affiché sur votre application.

Ne soulevez pas le robot lors du premier nettoyage, cela empêche la création de la carte. Si vous avez des tapis avec des franges, merci de créer des barrières via l'application autour des tapis pour éviter que le robot ne reste coincé dans les franges. Si vous disposez d'un espace extérieur (jardin, balcon, terrasse...) accessible avec un seuil de moins de 2 cm de hauteur ou sans seuil (par exemple avec une porte-fenêtre, une porte-fenêtre, une baie vitrée...), merci de fermer cet accès au robot.

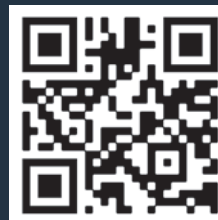

Flashez le code QR ci-dessus pour découvrir la vidéo d'installation et de connexion du robot. Vous trouverez également les instructions détaillées d'appairage étape par étape dans un document PDF en flashant le code QR ci-dessous.

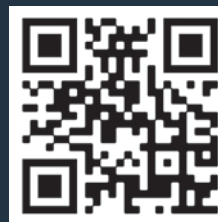

## Utiliser les principales fonctionnalités de l'application

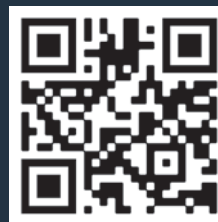

Flashez le code QR ci-dessus pour découvrir comment utiliser les principales fonctionnalités de l'application en vidéo.

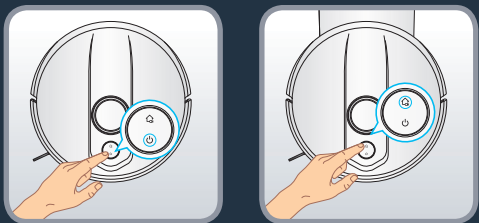

Appuyez sur le bouton "Marche" pour démarrer le nettoyage automatique. Le robot scannera la zone. Il divisera automatiquement la pièce en petites zones, nettoiera d'abord les bords de la zone, puis nettoiera l'intérieur de la zone en zigzag. Le robot nettoiera toutes les zones accessibles, zone par zone. Appuyez à tout moment sur le bouton "Marche" pour suspendre le nettoyage et appuyez à nouveau pour reprendre le nettoyage. Si le robot est en veille, appuyez une fois sur le bouton "Marche" pour réveiller le robot et une seconde fois pour lancer le nettoyage.

Si vous démarrez le robot à partir de la station, il retournera automatiquement à sa station à la fin de la séance de nettoyage ou si le niveau de la batterie est trop faible. Si la batterie est faible durant la séance de nettoyage, le robot retournera automatiquement à la station pour se recharger. Une fois rechargé, le robot reprendra le nettoyage là où il s'est arrêté.

Si le robot n'est pas sur sa station lorsqu'il commence le nettoyage, il reviendra automatiquement à son point de départ à la fin de la séance de nettoyage ou si le niveau de la batterie est trop faible.

Si le robot ne démarre pas lorsque vous appuyez sur le bouton "Marche", le niveau de la batterie est peut-être trop faible. Rechargez le robot.

À la fin de la séance de nettoyage, le robot retourne automatiquement à la station. Mais si vous voulez terminer manuellement la séance de nettoyage, appuyez une fois sur le bouton « Accueil » à tout moment pour arrêter le robot, puis une deuxième fois pour le renvoyer à la station. Si le robot est en veille, appuyez une fois sur le bouton « Accueil » pour le réactiver, puis une deuxième fois pour le renvoyer à la station. Si le robot ne parvient pas à trouver la station, placez-le manuellement devant la station et appuyez sur le bouton « Accueil ».

Note : Au début d'une session de nettoyage, le robot s'éloigne de quelques mètres de la station et revient (séquence de relocalisation). Pendant cette séquence, le robot réduit la puissance du moteur et arrête la vibration du réservoir d'eau. Ce comportement est normal.

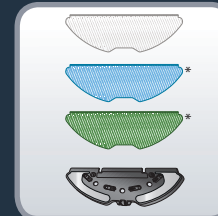
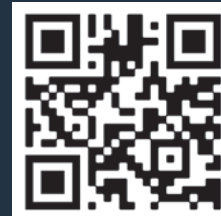

Flashez le code QR ci-dessus pour découvrir comment utiliser la fonction serpillière en vidéo. Lisez les instructions suivantes pour plus d'informations.

Différents types de serpillières : (\*selon le modèle)

- Serpillière grise lavable pour utilisation standard
- Serpillière de récurage bleue lavable pour les taches tenaces\*
- Serpillière en microfibre verte lavable pour capturer la poussière fine (à utiliser sans eau)\*



#### Pour remplir le réservoir d'eau :

Appuyez sur le bouton d'ouverture du réservoir d'eau pour le déclipser et tirez-le pour le séparer du robot. Ouvrez le bouchon du réservoir d'eau et remplissez-le d'eau propre jusqu'à ce que le réservoir d'eau soit plein. N'utilisez pas d'eau chaude. Fermez le bouchon une fois le réservoir d'eau rempli. Avertissement : N'ajoutez pas de produits de nettoyage/détergents dans le réservoir d'eau. Cela pourrait obstruer les tuyaux et empêcher le réservoir d'eau de fonctionner. Reclipsez le réservoir d'eau dans le robot. Le réservoir d'eau est correctement installé lorsque vous entendez un « clic ».

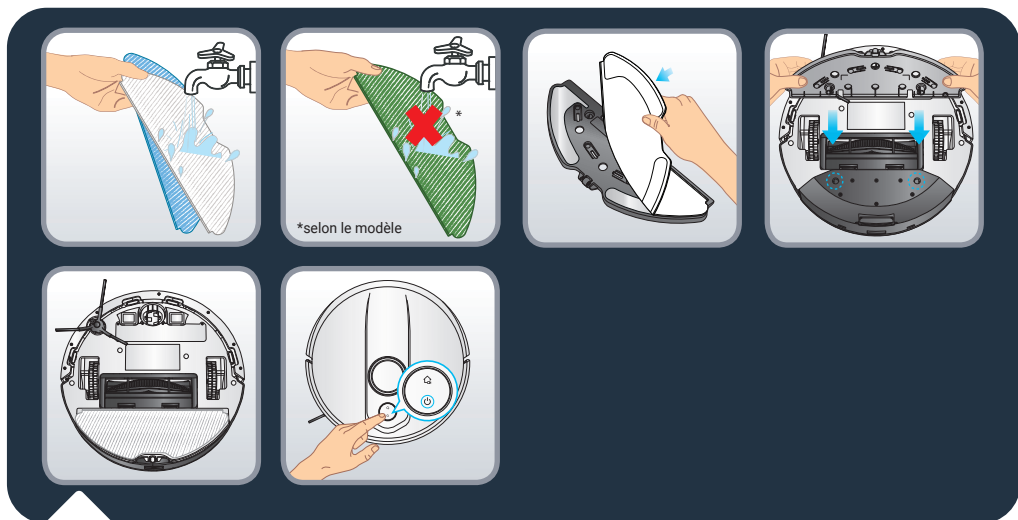

Humidifiez la serpillière avec de l'eau avant utilisation. Si vous utilisez la serpillière verte, ne l'humidifiez pas. Fixez la serpillière au support de serpillière. Prenez le support de serpillière et attachez le sous le robot. Appuyez sur le bouton marche pour démarrer le nettoyage.

Avertissement : N'utilisez pas la fonction serpillière sur les tapis. Retirez le support de serpillière et la serpillière du robot ou si vous souhaitez utiliser la fonction serpillière en évitant les tapis, vous pouvez définir des "zones sans serpillière" dans l'application.

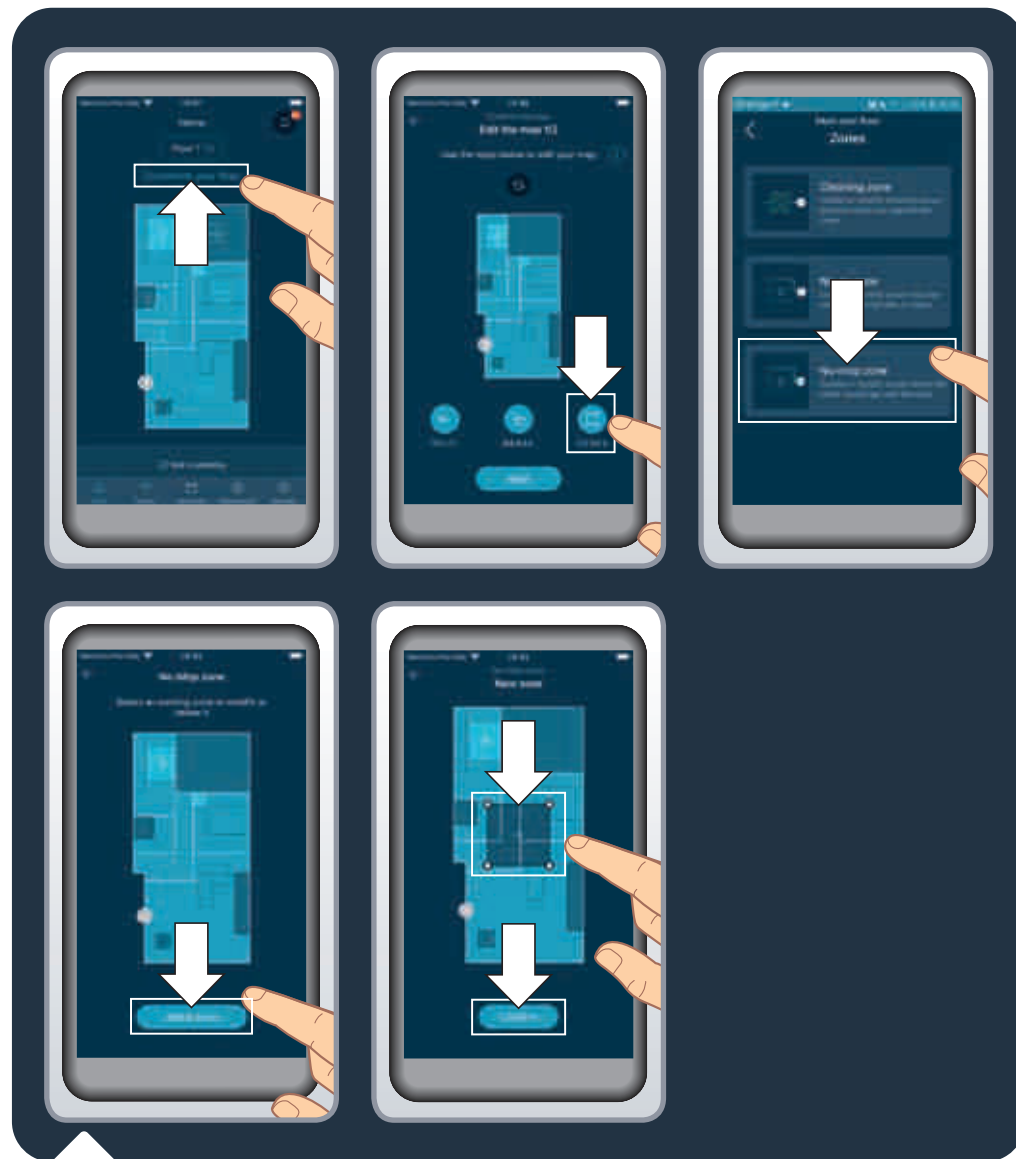

Pour préserver les sols fragiles ou tapis, vous pouvez sélectionner « zones sans serpillière » dans l'application. Sur la page d'accueil, cliquez sur « Personnaliser votre carte », puis sur « Zones ». Sélectionnez « zones sans serpillière » et ajoutez sur la carte une zone que vous pouvez personnaliser (taille, emplacement). Pour enregistrer la zone sans serpillière, cliquez sur « Confirmer ». Vous pouvez créer autant de « zones sans serpillière » que nécessaire. Lorsque le réservoir d'eau est installé, le robot n'est pas autorisé à nettoyer dans ces zones.

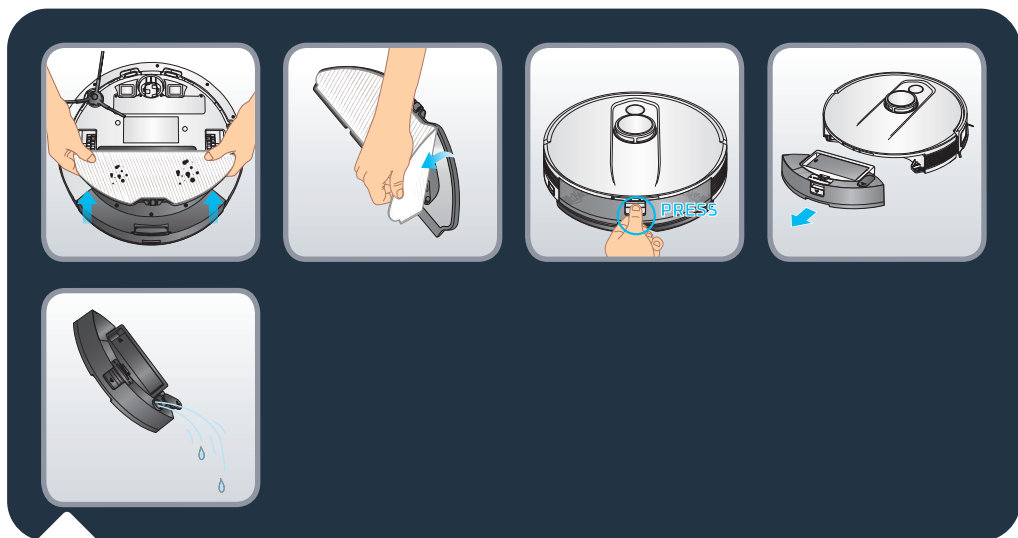

À la fin de la session de nettoyage, déclipsez le support de serpillière situé sous le robot et retirez la serpillière du support. Déclipsez le bac à poussière et le réservoir d'eau 2 en 1 en appuyant sur son bouton de déverrouillage et tirez-le vers l'extérieur. Ouvrez le bouchon et videz l'eau restante du réservoir d'eau.



Lavez la serpillière sous l'eau ou dans la machine à laver. Laissez-la sécher pendant 24 heures. Remplacez la serpillière après 100 lavages. Vous pouvez acheter un kit de serpillières neuves sur [www.rowenta.fr](http://www.rowenta.fr).



Flashez le code QR ci-dessus pour découvrir comment entretenir le robot afin qu'il conserve ses performances.

Éteignez toujours le robot en appuyant sur le bouton "Marche" et en le maintenant enfoncé pendant 5 secondes, puis débranchez la station avant toute manipulation.

#### Une fois par semaine, nettoyez les capteurs

À l'aide d'un chiffon propre, doux et sec, essuyez les capteurs du robot (à l'avant, au-dessus, à l'arrière, sur les côtés et en dessous du robot), la tourelle du laser ainsi que les capteurs et les connecteurs de charge de la station. Essuyez les deux boutons au-dessus du robot.

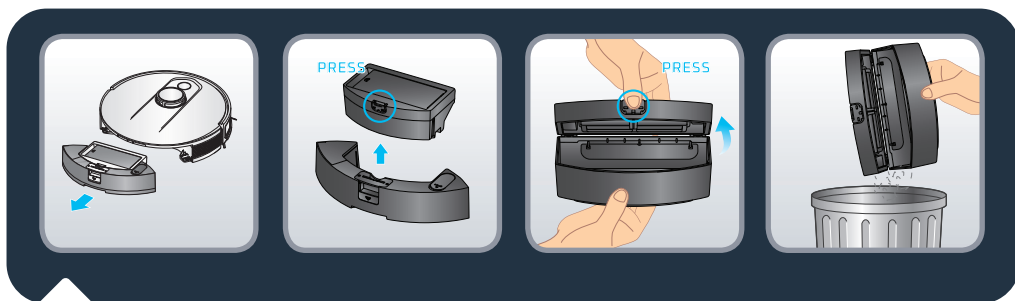

### Après chaque utilisation, nettoyez le compartiment à poussière

Lorsque le robot revient à sa station, séparez le bac à poussière et le réservoir d'eau 2 en 1 du reste du robot : maintenez enfoncé son bouton d'ouverture et tirez-le vers l'extérieur. Appuyez sur le bouton de séparation du bac à poussière et du réservoir d'eau pour soulever verticalement le bac à poussière et le séparer du réservoir d'eau.

Ouvrez le bac à poussière et videz-le dans la poubelle, tapotez doucement le bac à poussière pour éliminer la saleté. Fermez le bac à poussière.

NB: L'ouverture du bac à poussière peut ne pas s'ouvrir ou se fermer correctement s'il y a trop de poussière dans les charnières. Veuillez nettoyer les charnières avec un chiffon propre, doux et sec pour enlever la poussière.



### Une fois par semaine, nettoyez le filtre

Éteignez toujours le robot en appuyant sur le bouton "Marche" et en le maintenant enfoncé pendant 5 secondes, puis débranchez la station avant toute manipulation.

Ouvrez le couvercle du filtre. Retirez le filtre du bac à poussière.

Prenez l'outil de nettoyage fourni dans le pack. Utilisez la partie brosse de l'outil de nettoyage pour nettoyer le filtre. Vous pouvez également laver le bac à poussière et le filtre sous l'eau. Laissez-les sécher pendant 24 heures. Remplacez le filtre. La position du filtre est correcte lorsque la languette de couleur est vers le haut.

Réinstallez le bac à poussière dans le réservoir d'eau, puis réinstallez le bac à poussière 2 en 1 et le réservoir d'eau sur le robot.

Remarque : N'utilisez jamais le robot sans le filtre. Cela endommagerait le robot. Veillez à ce que le sens du filtre soit correct, avec la languette de couleur vers le haut.



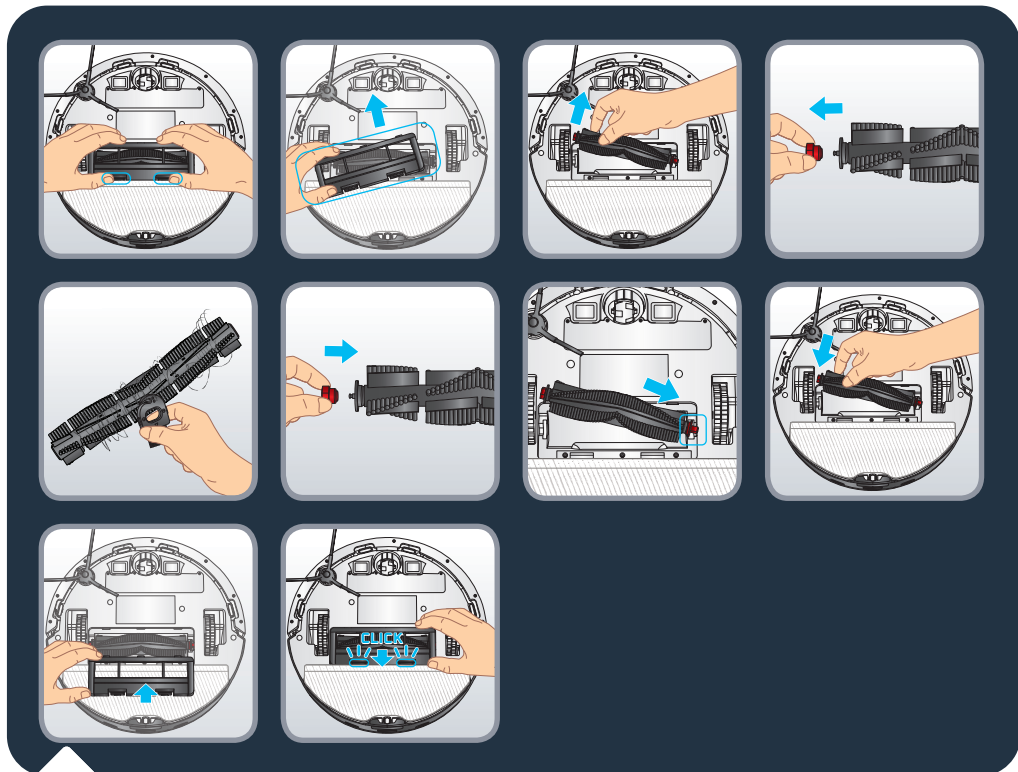

### Une fois par semaine, nettoyez la brosse principale.

Éteignez toujours le robot en appuyant sur le bouton "Marche" et en le maintenant enfoncé pendant 5 secondes, puis débranchez la station avant toute manipulation.

Retournez le robot. Appuyez sur les loquets du cache de la brosse centrale et tirez pour le retirer. Sortez la brosse. Tirez la tête de brosse rouge située sur le côté de la brosse pour la retirer et vous débarrasser des cheveux emmêlés. Prenez l'outil de nettoyage et utilisez la partie lame pour couper les cheveux emmêlés. Remplacez la tête de brosse rouge sur le côté de la brosse avant de réinstaller la brosse dans le robot. Réinstallez le cache de la brosse. Le cache est correctement installé lorsque vous entendez un clic.

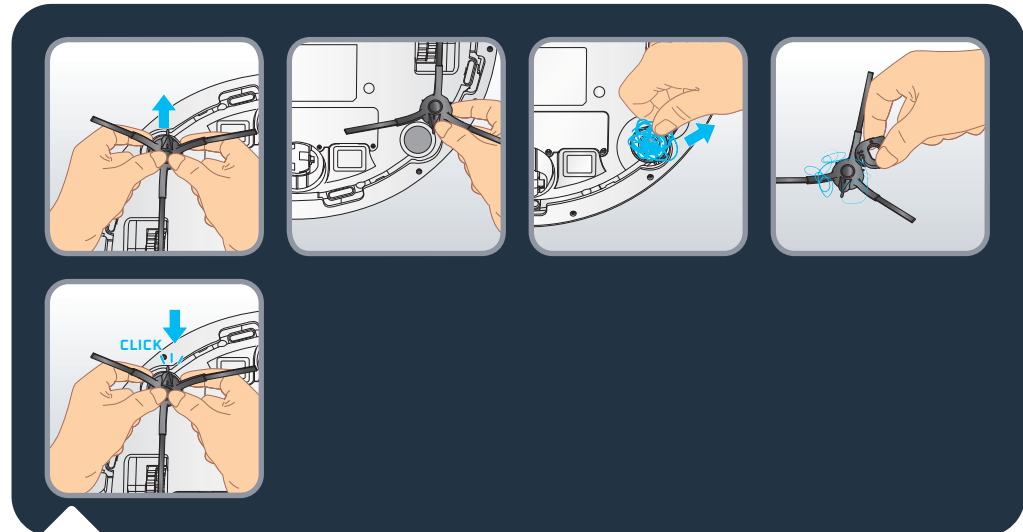

### Une fois par semaine, nettoyez la brosse latérale

Éteignez toujours le robot en appuyant sur le bouton "Marche" et en le maintenant enfoncé pendant 5 secondes, puis débranchez la station avant toute manipulation.

Retournez le robot. Saisissez la brosse latérale à deux mains par les parties en plastique et tirez pour la déclipser. Ne tirez pas par les poils de la brosse latérale. Retirez les cheveux emmêlés. Réinstallez la brosse latérale en la clipsant délicatement. La brosse latérale est correctement installée lorsque vous entendez un clic.

NB: La brosse latérale peut être difficile à retirer. Si vous ne parvenez pas à la déclipser, essayez de la tirer sous un angle différent. Pour enlever les cheveux emmêlés, vous pouvez utiliser la lame de l'outil de nettoyage.

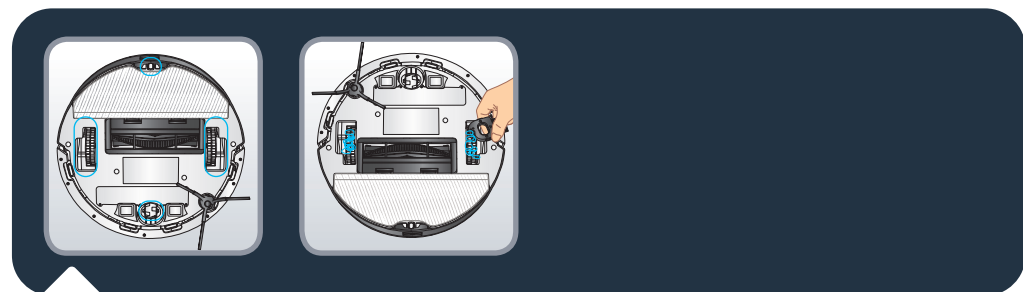

### Une fois par mois, nettoyez les roues

Éteignez toujours le robot en appuyant sur le bouton "Marche" et en le maintenant enfoncé pendant 5 secondes, puis débranchez la station avant toute manipulation.

Des cheveux ou des saletés peuvent s'em mêler dans les roues. Retournez le robot. Nettoyez les roues en enlevant les cheveux emmêlés.

## FR Fréquence de remplacement des pièces

Vous pouvez acheter les composants et accessoires sur <https://www.rowenta.fr/>

Composant	Nettoyage du composant	Remplacement du composant
Bac à poussière	Après chaque utilisation	Non applicable
Réservoir d'eau	Après chaque utilisation	Non applicable
Serpillière	Après chaque utilisation	Deux fois par an
Filtre	Une fois par semaine	Deux fois par an
Brosse centrale	Une fois par semaine	Si nécessaire
Capteurs	Une fois par semaine	Non applicable
Roues	Une fois par mois	Non applicable
Brosse latérale	Une fois par mois	Deux fois par an
Station d'accueil	Une fois par semaine	Non applicable

## FR Ranger le robot lorsque vous ne l'utilisez pas

Pour prolonger la durée de vie de la batterie, gardez toujours le robot en charge sur sa station. Si vous n'utilisez pas le robot pendant une longue période, chargez complètement la batterie, éteignez le robot en appuyant sur le bouton "Marche" et en le maintenant enfoncé pendant 5 secondes. Rangez le robot dans un endroit frais et sec.

### À faire et à ne pas faire

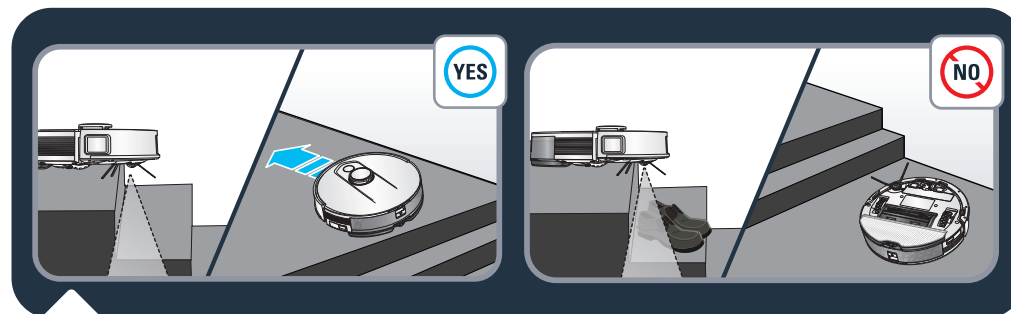

Le robot est équipé de capteurs de chute pour détecter les escaliers. Le robot change de direction lorsqu'il les détecte. Pour une efficacité optimale des capteurs de chute, retirez tout élément (par ex. les chaussures) des escaliers. Lorsque vous utilisez le robot dans une zone surélevée, placez une barrière physique en bordure de la zone pour éviter les chutes accidentelles.

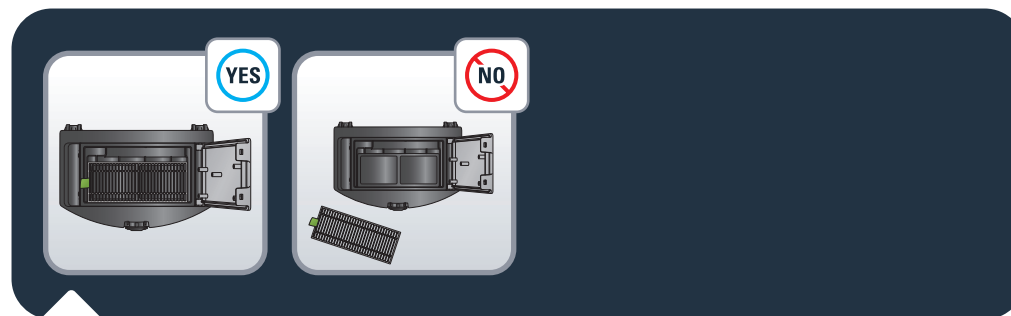

Le robot est équipé d'un filtre situé dans la boîte à poussière. Le robot ne doit pas fonctionner sans le filtre afin de ne pas l'endommager.

## FR À faire et à ne pas faire

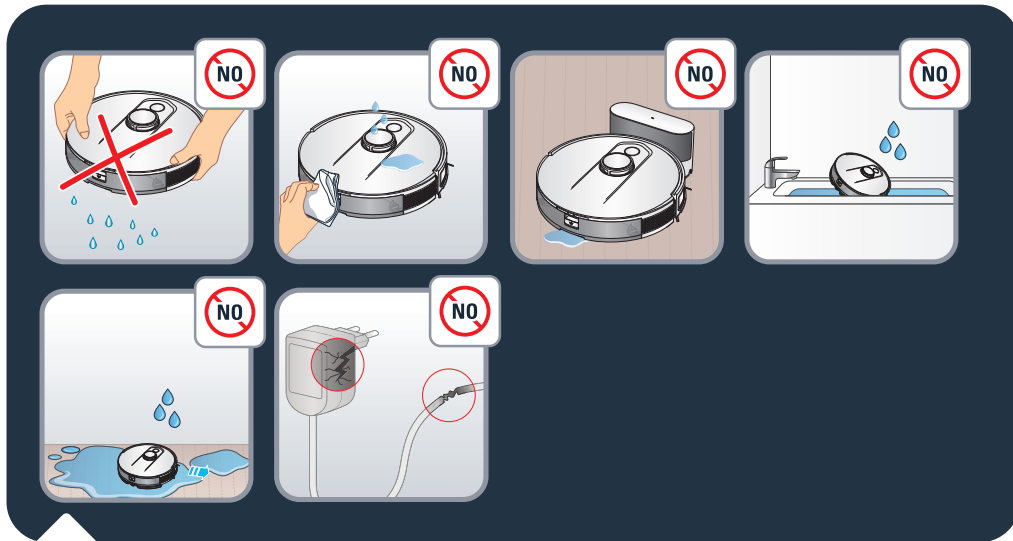

Ne secouez pas le robot. Ne placez pas d'eau ou de chiffon humide sur le robot. Ne chargez pas le robot lorsque le sol est inondé. Ne plongez pas le robot dans l'eau. N'utilisez pas le robot sur des surfaces humides ou sur des surfaces avec de l'eau stagnante.

N'utilisez pas l'appareil si la fiche ou le câble ou le chargeur est endommagé.

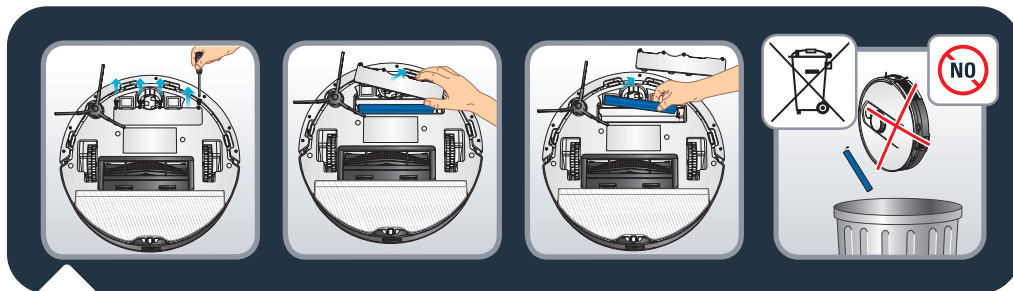

Avant de jeter l'appareil, retirez la batterie et jetez-la conformément aux lois locales et aux dispositions locales. Si vous avez des questions, veuillez contacter votre revendeur de produits qui pourra vous dire quoi faire.

## À faire et à ne pas faire

FR



1. Ne laissez pas d'enfants sans surveillance, ne laissez pas les enfants jouer avec le robot.
2. N'utilisez pas le robot à l'extérieur de votre domicile.
3. N'utilisez pas le robot dans un environnement surchauffé.
4. N'utilisez pas le robot lorsque la température ambiante est inférieure à 0°C (32°F) et supérieure à 40°C (104°F).
5. Ne répandez pas de produits de nettoyage sur le sol avant d'utiliser le robot.
6. N'utilisez pas de produits de nettoyage, de nettoyeurs en aérosol ou de sprays de nettoyage pour nettoyer le robot et le filtre.
7. Ne jetez pas le robot dans le feu.
8. N'utilisez pas le robot pour nettoyer du verre brisé.
9. Ne marchez pas ou ne grimpez pas sur le robot, et ne le déplacez pas avec le pied.
10. Ne laissez pas les enfants ou les animaux monter sur le robot.
11. Ne placez aucun objet sur le robot.

## Désappairer votre robot

Pour désactiver le module Wi-Fi du robot, appuyez simultanément sur les boutons "Accueil" et "Marche" jusqu'à ce que vous entendiez un bip sonore. Le robot se déconnectera automatiquement du téléphone. Les 2 boutons clignoteront alors lentement pendant quelques minutes. Le robot se déconnectera automatiquement du téléphone et du routeur. Une fois que c'est fait, vous ne pouvez plus revenir en arrière. Pour appairer à nouveau votre robot, vous devrez recommencer la procédure d'appairage.

DÉFAILLANCE	SOLUTION
Impossible de démarrer le robot	<ul style="list-style-type: none"> <li>• Assurez-vous que le robot est connecté à l'alimentation.</li> <li>• Assurez-vous que la batterie est entièrement chargée.</li> <li>• Assurez-vous que le robot est sous tension. Appuyez sur le bouton de démarrage et maintenez-le enfoncé pendant 5 secondes jusqu'à ce que les voyants du robot s'allument.</li> <li>• Vérifiez que le compartiment à poussière et le réservoir d'eau sont correctement installés.</li> </ul>
Le robot cesse soudainement de fonctionner	<ul style="list-style-type: none"> <li>• Vérifiez si le robot est coincé ou bloqué par des obstacles.</li> <li>• Vérifiez si la batterie est trop faible.</li> <li>• Si le problème persiste, éteignez le robot en appuyant sur le bouton de démarrage et en le maintenant enfoncé pendant 5 secondes. Attendez 30 secondes, puis redémarrez le robot en appuyant sur le bouton de démarrage pendant 5 secondes.</li> <li>• L'appareil peut être en surchauffe : <ul style="list-style-type: none"> <li>– Arrêtez l'appareil et laissez-le refroidir pendant au moins 1 heure.</li> <li>– En cas de surchauffe répétée, contactez le centre de services agréé.</li> </ul> </li> </ul>
Impossible de charger le robot	<ul style="list-style-type: none"> <li>• Assurez-vous que la station est correctement branchée à l'alimentation.</li> <li>• Assurez-vous que le robot est sous tension. Appuyez sur le bouton de démarrage et maintenez-le enfoncé pendant 5 secondes jusqu'à ce que les voyants du robot s'allument.</li> <li>• Vérifiez si le voyant du robot clignote pendant la charge.</li> <li>• Retirez la poussière présente sur les connecteurs de charge à l'aide d'un chiffon sec.</li> <li>• Assurez-vous que le robot et la station sont connectés via les connecteurs de charge.</li> <li>• Assurez-vous que le voyant de la station est allumé en blanc lorsqu'elle est branchée à l'alimentation et que le robot n'est pas sur la station.</li> </ul>
Le chargeur chauffe	<ul style="list-style-type: none"> <li>• C'est tout à fait normal. Le robot peut rester branché en permanence à la station sans aucun risque.</li> </ul>
Le robot ne parvient pas à retourner à la station	<ul style="list-style-type: none"> <li>• Enlevez les objets situés à moins de 0,5 m sur la gauche et la droite de la station et à moins de 1,5 m devant celle-ci.</li> <li>• Assurez-vous que le robot démarre le nettoyage depuis la station sans effectuer de mouvements anormaux.</li> <li>• Lorsque le robot se trouve à proximité de la station, il peut revenir plus rapidement. Cependant, si la station est éloignée, le robot aura besoin de plus de temps pour revenir. Veuillez patienter pendant son retour.</li> <li>• Nettoyez les connecteurs de charge avec un chiffon sec.</li> <li>• Assurez-vous que le voyant de la station est allumé en blanc lorsqu'elle est branchée à l'alimentation et que le robot n'est pas sur la station.</li> </ul>
Le programme de nettoyage n'est pas exécuté	<ul style="list-style-type: none"> <li>• Assurez-vous que le robot est sous tension. Appuyez sur le bouton de démarrage et maintenez-le enfoncé pendant 5 secondes jusqu'à ce que les voyants du robot s'allument.</li> <li>• Assurez-vous que le programme de nettoyage a été correctement défini dans l'application à l'heure souhaitée et qu'il est enregistré.</li> <li>• Vérifiez que le niveau de la batterie n'est pas trop bas pour lancer le nettoyage.</li> <li>• Le robot ne démarre pas de nettoyage planifié lorsqu'une tâche est en "cours" d'exécution.</li> <li>• Vérifiez que le compartiment à poussière et le réservoir d'eau sont correctement installés.</li> </ul>
L'aspirateur siffle ou est très bruyant lors du nettoyage	<ul style="list-style-type: none"> <li>• Vérifiez que l'entrée d'aspiration n'est pas obstruée.</li> <li>• Videz le compartiment à poussière.</li> <li>• Nettoyez le filtre.</li> <li>• Vérifiez si le filtre est humide en raison d'un sol mouillé par de l'eau ou d'autres liquides. Laissez le filtre sécher naturellement avant de l'utiliser.</li> <li>• Vérifiez que le compartiment à poussière et le réservoir d'eau sont correctement installés.</li> <li>• Vérifiez si la brosse principale ou la brosse latérale est obstruée par un corps étranger. Retirez la brosse principale ou la brosse latérale et nettoyez-la.</li> </ul>

DÉFAILLANCE	SOLUTION
La brosse centrale ne tourne pas	<ul style="list-style-type: none"> <li>• Vérifiez si la brosse principale est obstruée par un corps étranger. Retirez la brosse principale et nettoyez-la.</li> <li>• Vérifiez si la brosse principale et la trappe d'accès de la brosse sont correctement installés.</li> </ul>
Action ou trajectoire de balayage du robot anormale	<ul style="list-style-type: none"> <li>• Nettoyez soigneusement les capteurs avec un chiffon sec.</li> <li>• Mettez le robot hors tension en appuyant sur le bouton de démarrage et en le maintenant enfoncé pendant 5 secondes, attendez 30 secondes et redémarrez le robot en appuyant sur le bouton de démarrage et en le maintenant enfoncé pendant 5 secondes.</li> </ul>
L'eau n'est pas libérée pendant le nettoyage	<ul style="list-style-type: none"> <li>• Assurez-vous qu'il y a suffisamment d'eau dans le réservoir dédié.</li> <li>• Vérifiez si le réservoir d'eau est correctement installé.</li> <li>• Vérifiez si le niveau d'humidité est réglé au niveau souhaité dans l'application.</li> <li>• Vérifiez si l'évacuation d'eau est obstruée.</li> </ul>
Le robot ne peut pas se connecter à votre réseau Wi-Fi	<ul style="list-style-type: none"> <li>• Assurez-vous que votre routeur Wi-Fi prend en charge les fréquences de 2,4 GHz et 802.11b/g/n car cet équipement n'est pas compatible avec les bandes de fréquence de 5 GHz.</li> <li>• Vérifiez si la reconnexion automatique à votre réseau Wi-Fi domestique est correcte.</li> <li>• Activez les données mobiles de votre smartphone.</li> <li>• N'utilisez pas de RPV / VPN (réseau privé virtuel)</li> <li>• Réessayez le processus et vérifiez que vous avez sélectionné le bon réseau Wi-Fi.</li> <li>• Réessayez le processus et assurez-vous que vous avez saisi le mot de passe Wi-Fi correct.</li> <li>• Gardez votre téléphone à proximité du robot et de la station jusqu'à la fin du processus d'appairage.</li> <li>• Après plusieurs tentatives, débranchez et rebranchez le produit.</li> <li>• Réinitialisez le robot, appuyez sur le bouton "Accueil" et maintenez-le enfoncé pendant 10 secondes</li> <li>• Maintenez les boutons « Accueil » et « Marche » enfoncés pendant 5 secondes jusqu'à ce qu'ils clignotent.</li> <li>• Redémarrez votre smartphone.</li> <li>• Si une fenêtre d'avertissement s'affiche pour la connexion Internet, maintenez la connexion avec le robot.</li> <li>• Si le problème persiste, contactez notre équipe d'assistance (numéro de téléphone selon votre pays de résidence, disponible sur la brochure d'assistance fournie dans l'emballage).</li> <li>• Assurez-vous que le voyant de la station est allumé en blanc lorsqu'il est connecté à l'alimentation et lorsque le robot n'est pas sur la station.</li> </ul>
La carte est perdue	<ul style="list-style-type: none"> <li>• La carte peut être perdue si le robot a été déplacé manuellement à un autre endroit pendant le nettoyage ou si l'environnement de la maison a été modifié (meubles déplacés). Veuillez redémarrer le mappage en lançant dans l'application une nouvelle exploration ou une nouvelle séance de nettoyage à partir de la station.</li> </ul>
Le robot retourne à la station avant la fin du nettoyage	<ul style="list-style-type: none"> <li>• Le niveau de la batterie est peut-être trop bas pour terminer le nettoyage et le robot retourne à la station pour se charger. Lorsque la batterie est chargée, le robot reprend le nettoyage à l'endroit où il l'a laissé pour le terminer.</li> <li>• Le robot peut ne pas parvenir à atteindre certaines zones bloquées par des meubles ou des barrières. Rangez ces zones pour les rendre accessibles.</li> <li>• Vérifiez les zones interdites et les zones sans serpillière configurées dans l'application. Ajoutez, modifiez ou supprimez des zones en fonction de vos besoins.</li> </ul>
Le robot se bloque	<ul style="list-style-type: none"> <li>• Un objet peut bloquer le robot. Retirez manuellement l'élément qui le bloque et redémarrez la séance de nettoyage en appuyant sur le bouton de démarrage.</li> <li>• Le robot peut être coincé sous un meuble de même hauteur que lui. Installez une barrière physique ou configurez une zone interdite dans l'application.</li> <li>• Tournez et appuyez sur les roues pour vérifier si un corps étranger est enroulé ou coincé dedans, et retirez-le si c'est le cas.</li> </ul>

<b>Lieferumfang</b>	<b>Seite 56</b>
<b>Produktübersicht</b>	<b>Seite 57</b>
<b>Vor der Reinigung</b>	<b>Seite 59</b>
<b>Aufbau des Roboters</b>	<b>Seite 60</b>
<b>Verbindung des Roboters mit der kostenlosen App</b>	<b>Seite 63</b>
<b>Nutzung der Hauptfunktionen der App</b>	<b>Seite 63</b>
<b>Verwendung des Roboters ohne die App</b>	<b>Seite 64</b>
<b>Verwendung des Roboters mit der Wischfunktion</b>	<b>Seite 65</b>
<b>Wartung des Roboters und seines Zubehörs</b>	<b>Seite 69</b>
<b>Wie oft Sie Zubehör austauschen müssen</b>	<b>Seite 74</b>
<b>Aufbewahrung des Roboters, wenn er nicht benutzt wird</b>	<b>Seite 75</b>
<b>Hinweise und Ratschläge</b>	<b>Seite 75</b>
<b>Entkopplung des Roboters</b>	<b>Seite 78</b>
<b>Häufige Probleme und Lösungen</b>	<b>Seite 79</b>

Bitte lesen Sie sich die Broschüre „Sicherheits- und Gebrauchshinweise“ vor dem ersten Gebrauch sorgfältig durch.

Weitere Informationen:

[www.rowenta.com](http://www.rowenta.com)

# Lieferumfang

RR9177WH  
RR91C5WH

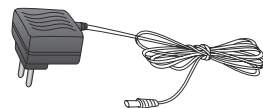
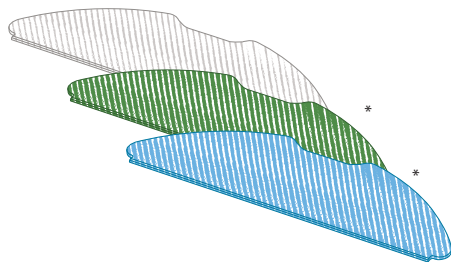
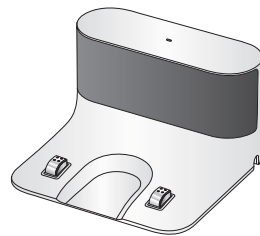
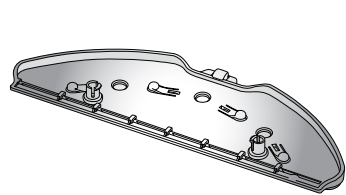
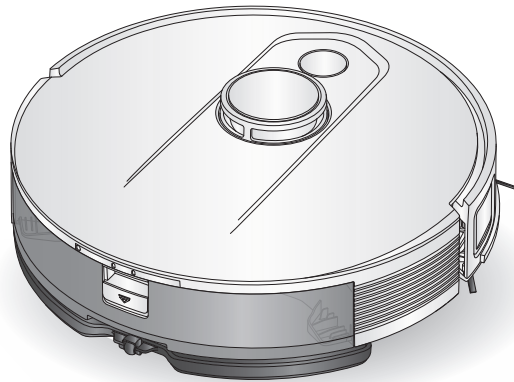

\*je nach Modell

# Produktübersicht

DE

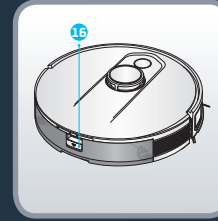
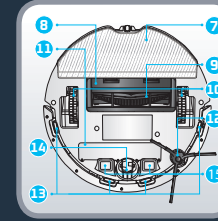
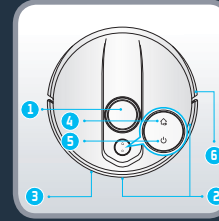

- |  |  |  |
|--|--|--|
| 1. LiDAR-Laser                           | das Gerät ein- oder auszuschalten                      | 10. Rad  |
| 2. Sensoren zur Hinderniserkennung       | • Drücken, um die Reinigung zu starten oder anzuhalten | 11. Akku   |
| 3. Stoßschutz                            | 6. Antikollisionsstreifen                              | 12. Seitenbürste                                     |
| 4. Home-Taste                            | 7. Wischtuch   | 13. Absturzsensoren                                  |
| • Drücken, um zur Station zurückzukehren | 8. Hauptbürstenabdeckung                               | 14. Vorderrad  |
| 5. Ein-/Aus-/Start-/Pause-Taste          | 9. Hauptbürste   | 15. Ladeplatten                                      |
| • Gedrückt halten, um                    |  | 16. Entriegelungstaste für Staub- und Wasserbehälter |

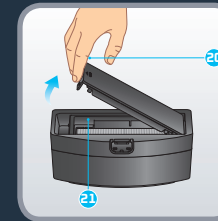
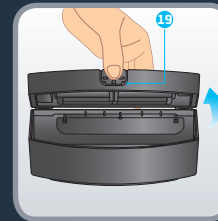
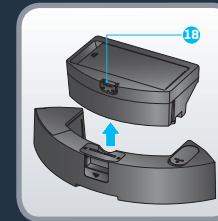
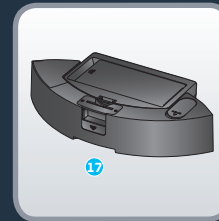

- |  |                          |
|--|--------------------------|
| 17. 2-in-1-Staub- und Wasserbehälter*        | 19. Staubbehälteröffnung |
| 18. Trenntaste für Staub- und Wasserbehälter | 20. Filteröffnung        |
|  | 21. Filter               |

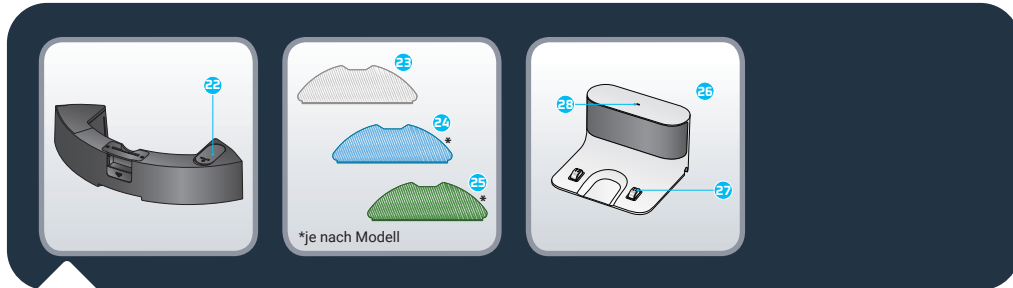

22. Stopfen  
 23. Waschbarer grauer Mopp für normalen Gebrauch  
 24. Waschbarer blauer Scheuermopp für stärkere Flecken\*  
 25. Waschbarer grüner Mikrofasermopp zum Aufnehmen von feinem Staub (zur Verwendung ohne Wasser)\*  
 26. Docking-Station  
 27. Ladekontakte  
 28. Anzeige der Station



Obwohl der Roboter in der Lage ist, einige Hindernisse selbstständig zu vermeiden, lesen Sie bitte die folgenden Tipps, um die Reinigungseffizienz zu verbessern. Entfernen Sie Kabel sowie kleine und lose Gegenstände. Entfernen Sie alle nicht stabilen, zerbrechlichen, wertvollen oder gefährlichen Gegenstände vom Boden. Stellen Sie sicher, dass alle Zimmertüren geöffnet sind. Ihr Roboter kann Schwierigkeiten mit dunklen Böden und mit folgenden Teppichen haben: mit Fransen, zu dick, langer Flor, zu hell (z. B. Badezimmerteppiche). Entfernen Sie alle Gegenstände (z. B. Schuhe) von Treppen, um eine optimale Funktion der Absturzsensoren zu gewährleisten. Wenn Sie den Roboter in einem erhöhten Bereich verwenden, platzieren Sie eine physische Barriere am Rand des Bereichs, um versehentliches Herabfallen zu verhindern. Halten Sie sich nicht in engen Räumen auf, wie z. B. Fluren, um den Roboter nicht zu behindern.





Scannen Sie den QR-Code oben, um ein Video zur Installation und Verbindung des Roboters zu sehen. Weitere Informationen finden Sie in den folgenden Anweisungen.

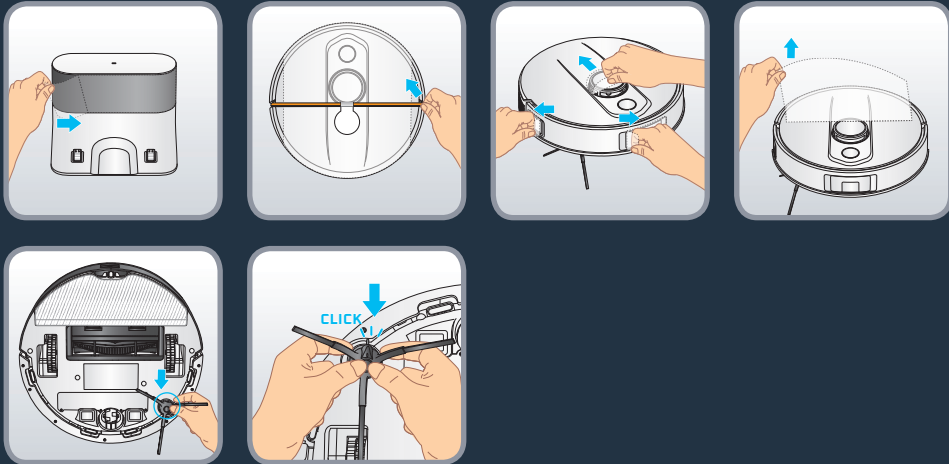

Entfernen Sie alle Schutzfolien und den Schaumstoffschutz an der Station und am Roboter. Drehen Sie den Roboter um und bringen Sie die Seitenbürste vorsichtig an, sodass sie einrastet. Die Seitenbürste ist korrekt angebracht, wenn Sie ein Klickgeräusch hören.

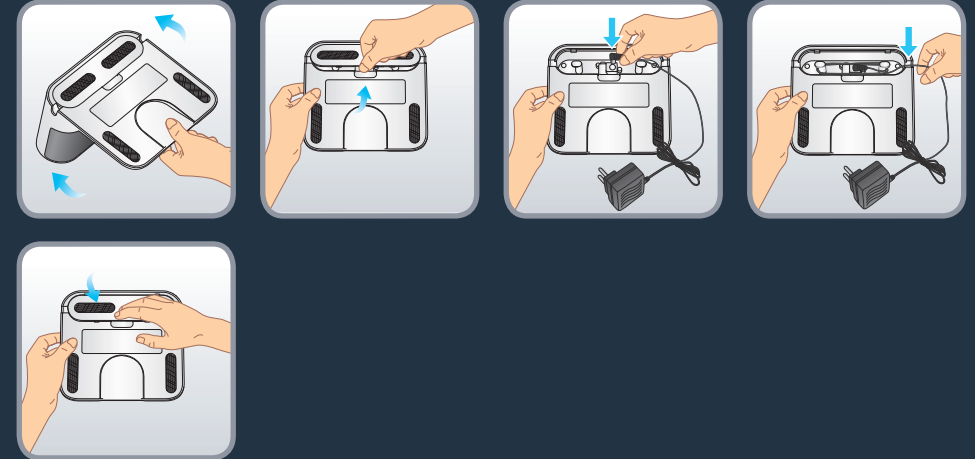

Drehen Sie die Station um. Entfernen Sie die untere Abdeckung der Docking-Station und schließen Sie den Adapter an. Achten Sie drauf das Anschlusskabel des Adapters so zu positionieren, dass es während der Reinigung nicht aufgewickelt wird. Bringen Sie die untere Abdeckung wieder an.

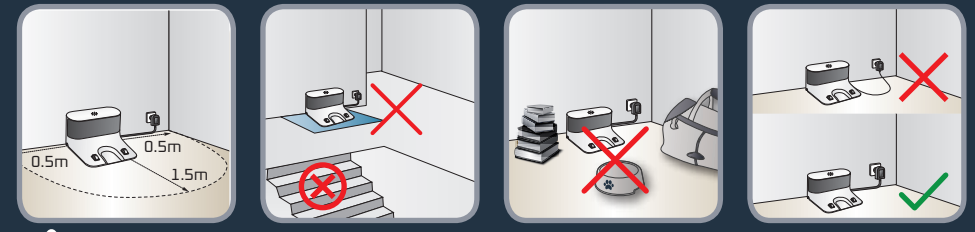

Die Docking-Station sollte auf einem harten, ebenen Boden angebracht werden. Vermeiden Sie Parkett, Holzböden und Teppiche. Stellen Sie die Station an einem freien Platz an einer Wand auf, ohne dass sich eine Treppe vor der Station befindet. Lassen Sie zu beiden Seiten mindestens 0,5 m und nach vorne mindestens 1,5 m Abstand. Stellen Sie sicher, dass sich der ausgewählte Standort in der Nähe eines WLAN-Routers befindet oder über eine gute WLAN-Signalstärke verfügt. Halten Sie den Bereich um die Station von Gegenständen, reflektierenden Oberflächen, Spiegeln, Tischen und Stühlen frei. Halten Sie die Station von direkter Sonneneinstrahlung fern. Schließen Sie das Netzkabel an. Stellen Sie sicher, dass das Netzkabel an der Wand anliegt.

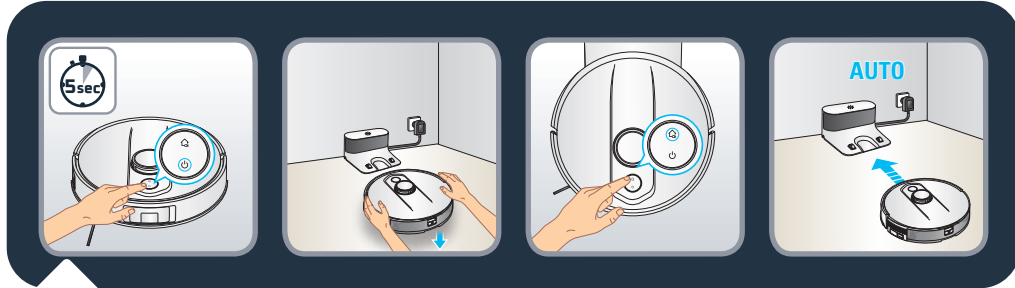

Schalten Sie den Roboter ein, indem Sie die „Ein-/Aus“-Taste gedrückt halten, bis die Leuchtanzeigen des Roboters aufleuchten (~ 5 Sekunden). Platzieren Sie den Roboter 20 bis 50 cm vor der Station. Drücken Sie die „Home“-Taste. Der Roboter dockt dann automatisch an die Station an. (Platzieren Sie den Roboter nicht manuell auf der Station.)

Warten Sie ungefähr 4 Stunden, bis der Roboter vollständig aufgeladen ist. Die Anzeige der Station leuchtet nicht, wenn der Roboter aufgeladen wird. Stellen Sie vor der ersten Reinigung sicher, dass der Roboter vollständig aufgeladen ist. Der Roboter ist vollständig aufgeladen, wenn die weißen Anzeigen am Roboter normal leuchten. Bei der ersten Verwendung erkundet der Roboter die Umgebung und reinigt gleichzeitig Ihr Zuhause. Danach kehrt der Roboter zum Startpunkt zurück, und die Karte Ihres Zuhauses wird in Ihrer App angezeigt.

Heben Sie den Roboter während der ersten Reinigung nicht an, da dies die Kartenerstellung verhindert. Wenn Sie Teppiche mit Fransen haben, platzieren Sie Barrieren um Teppiche, um zu verhindern, dass der Roboter in den Fransen stecken bleibt. Wenn Sie einen Außenbereich (Garten, Balkon, Terrasse usw.) haben, der mit einer Schwelle von weniger als 2 cm oder ohne Schwelle zugänglich ist (z. B. mit einem französischen Fenster, einer Terrassentür, einem Erkerfenster usw.), schließen Sie diesen Zugang.

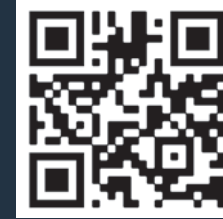

Scannen Sie den QR-Code oben, um ein Video zur Installation und Verbindung des Roboters zu sehen.

Sie können die detaillierten Anweisungen zur Kopplung auch Schritt für Schritt in einem PDF-Dokument lesen, indem Sie den QR-Code unten scannen.

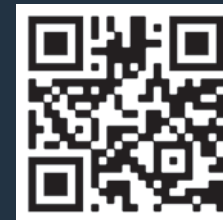
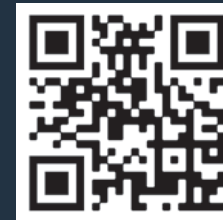

Scannen Sie den QR-Code oben, um ein Video zur Nutzung der Hauptfunktionen der Anwendung zu sehen.



Drücken Sie die Taste „Ein/Aus“, um die automatische Reinigung zu starten. Der Roboter scannt dann den Bereich. Er teilt den Raum automatisch in kleine Zonen auf, reinigt zunächst die Kanten der Zonen und reinigt dann in einer Zickzack-Linie innerhalb der Zone. Der Roboter reinigt alle zugänglichen Bereiche, Zone für Zone. Sie können jederzeit die Taste „Ein/Aus“ drücken, um die Reinigung zu unterbrechen, und die Taste erneut drücken, um die Reinigung fortzusetzen. Wenn sich der Roboter im Stand-by-Modus befindet, drücken Sie die Taste „Ein/Aus“ einmal, um den Roboter zu aktivieren, und ein zweites Mal, um mit der Reinigung zu beginnen.

Wenn Sie den Roboter von der Station aus starten, kehrt er am Ende des Reinigungsvorgangs oder bei zu niedrigem Akkustand automatisch zu seiner Station zurück. Wenn der Akku während der Reinigung einen zu niedrigen Stand erreicht, kehrt der Roboter automatisch zum Aufladen zu seiner Station zurück. Nach dem Aufladen setzt der Roboter die Reinigung an der Stelle fort, an der er sie unterbrochen hat.

Wenn sich der Roboter zu Beginn der Reinigung nicht an seiner Station befindet, kehrt er am Ende der Reinigung oder bei zu niedrigem Akkustand automatisch zu seinem Ausgangspunkt zurück.

Wenn der Roboter beim Drücken der Taste « Ein/Aus » nicht startet, ist der Akkustand möglicherweise zu niedrig. Laden Sie den Roboter in dem Fall auf.

Wenn er mit der Reinigung fertig ist, kehrt der Roboter automatisch zur Station zurück. Wenn Sie den Reinigungsvorgang jedoch manuell beenden möchten, drücken Sie einmal die Taste „Home“, um den Roboter jederzeit anzuhalten. Drücken Sie diese erneut, um den Roboter zurück zur Station zu schicken. Wenn sich der Roboter im Standby-Modus befindet, drücken Sie einmal die Taste „Home“, um den Roboter zu aktivieren, und ein zweites Mal, um ihn zur Station zurückzuschicken. Wenn der Roboter die Station nicht findet, setzen Sie den Roboter manuell vor die Station und drücken Sie die „Home“-Taste.

Bemerkung: Zu Beginn des Reinigungsdurchgangs bewegt sich der Roboter einige Meter von der Station weg und kehrt zurück (Positionierungssequenz). Während dieser Sequenz verringert der Roboter die Motorleistung. Dieses Verhalten ist normal.

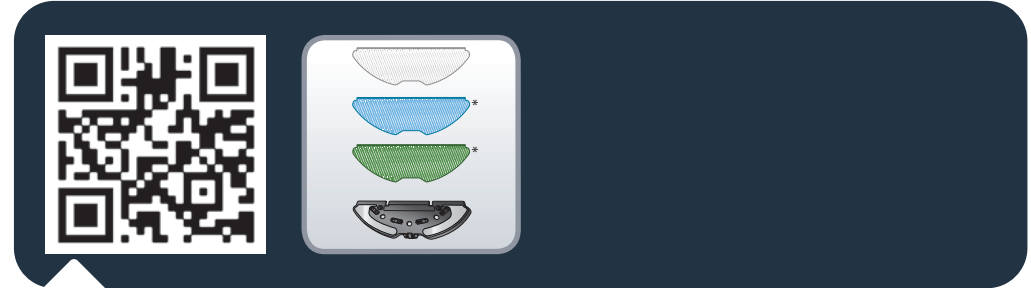

Scannen Sie den QR-Code oben, um ein Video zur Nutzung der Wischfunktion zu sehen. Weitere Informationen finden Sie in den folgenden Anweisungen.

Die unterschiedlichen Mopps: (\*je nach Modell)

- Waschbarer grauer Mopp für normalen Gebrauch
- Waschbarer blauer Scheuermopp für stärkere Flecken\*
- Waschbarer grüner Mikrofaser-mopp zum Aufnehmen von feinem Staub (zur Verwendung ohne Wasser)\*

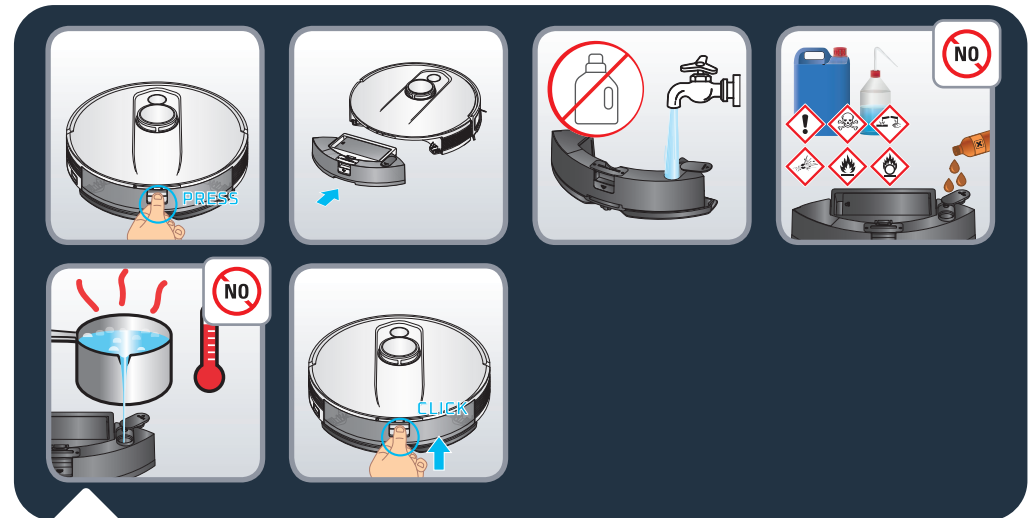

#### So füllen Sie den Wasserbehälter:

Drücken Sie die Entriegelungstaste des Wasserbehälters, um ihn zu lösen, und ziehen Sie ihn heraus, um ihn vom Roboter zu trennen. Entfernen Sie den Verschluss des Wasserbehälters und füllen Sie den Behälter mit sauberem Wasser, bis er voll ist. Verwenden Sie kein heißes Wasser. Schließen Sie den Verschluss, sobald der Wasserbehälter gefüllt ist.

Achtung: Geben Sie keine Reinigungsmittel in den Wasserbehälter. Dies kann die Leitungen verstopfen und dazu führen, dass der Wasserbehälter nicht mehr funktioniert. Bringen Sie den Wasserbehälter wieder am Roboter an. Der Wasserbehälter ist korrekt eingesetzt, wenn Sie ein Klickgeräusch hören.

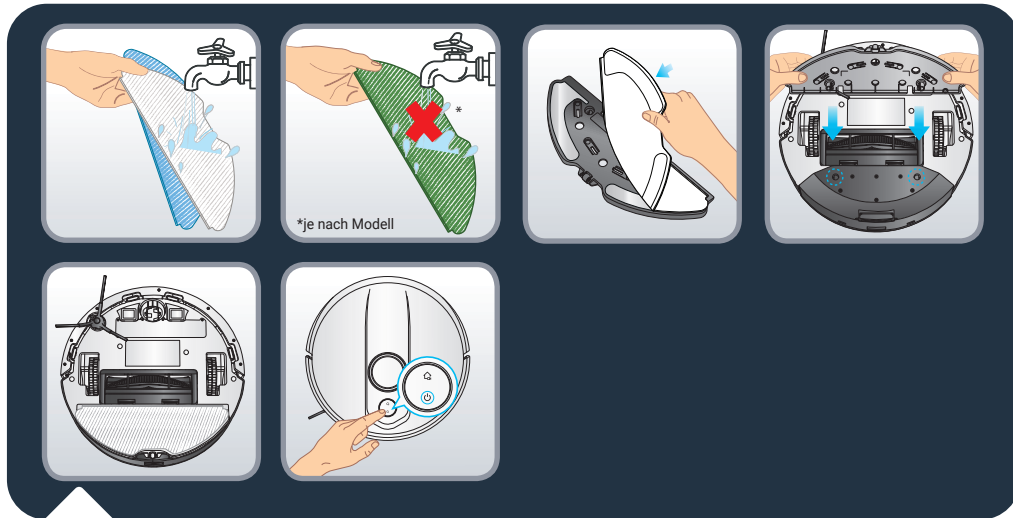

\*je nach Modell

Befeuchten Sie das Wischtuch vor der Verwendung mit Wasser. Wenn Sie den grünen Mopp verwenden, befeuchten Sie ihn nicht. Befestigen Sie den Mopp an der Wischtuch. Nehmen Sie das Wischtuch und befestigen Sie es an der Rückseite des Roboters. Taste drücken, um die Reinigung zu starten.

Achtung: Verwenden Sie die Wischfunktion nicht auf Teppichen. Sie können in der App den Modus „Nur Saugen“ auswählen, oder wenn Sie die Wischfunktion verwenden möchten, können Sie in der App „Wischfreie Zonen“ einstellen, um Teppiche zu vermeiden.

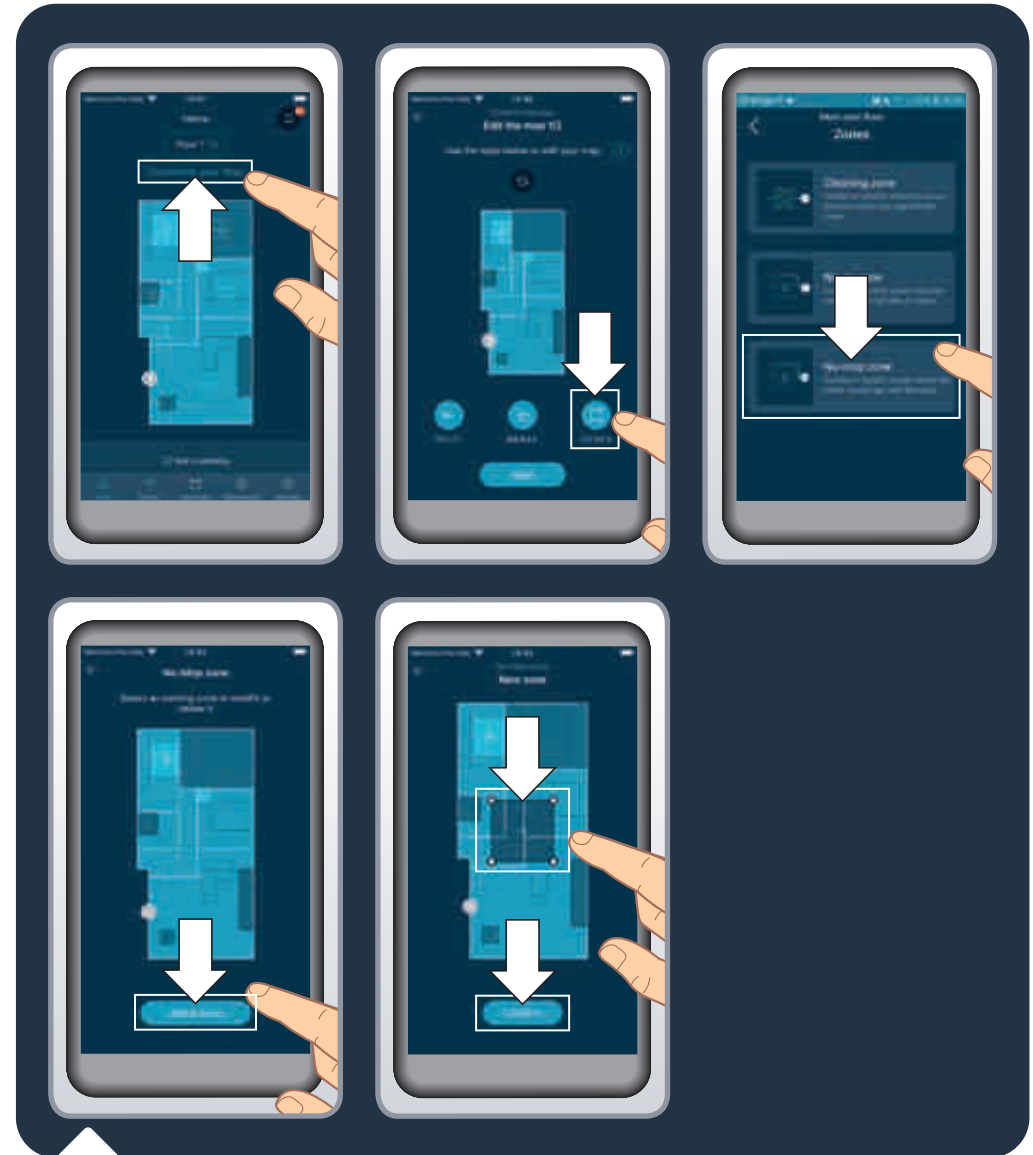

Um empfindliche Böden oder Teppiche zu schonen, können Sie in der App „Wischfreie Zonen“ erstellen. Klicken Sie auf der Startseite auf „Boden anpassen“ und dann auf „Zonen“. Wählen Sie „Wischfreie Zonen“ und fügen Sie eine Zone auf der Karte hinzu, die Sie anpassen können (Größe, Position). Tippen Sie zum Speichern der wischfreien Zone auf „Bestätigen“. Sie können beliebig viele „Wischfreie Zonen“ festlegen. Wenn der Wassertank eingesetzt ist, darf der Roboter diese Bereiche nicht reinigen.

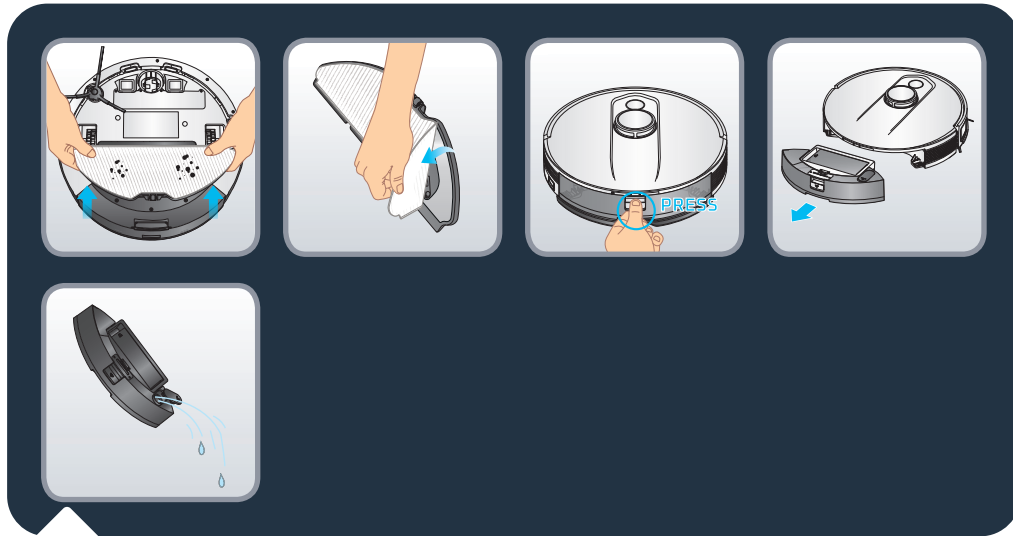

Lösen Sie am Ende der Reinigung das Wischtuch unter dem Roboter und entfernen Sie das schmutzige Tuch. Lösen Sie den 2-in-1-Staub- und Wasserbehälter, indem Sie die Entriegelungstaste gedrückt halten und ihn herausziehen. Öffnen Sie den Verschluss und entleeren Sie das restliche Wasser aus dem Wasserbehälter.



Waschen Sie das Wischtuch unter fließendem Wasser oder in der Waschmaschine. Lassen Sie es 24 Stunden trocknen. Tauschen Sie das Wischtuch nach 100 Reinigungsvorgängen aus. Sie können einen Satz neuer Mopps kaufen auf [www.rowenta.com](http://www.rowenta.com)



Scannen Sie den obigen QR-Code, um zu erfahren, wie Sie den Roboter pflegen können, sodass seine Leistung erhalten bleibt. Schalten Sie den Roboter immer aus, bevor Sie diesen reinigen oder pflegen. Halten Sie hierzu die « Ein/Aus »Taste 5 Sekunden lang gedrückt und trennen Sie die Station anschließend von der Stromversorgung.

#### Reinigen Sie die Sensoren einmal pro Woche

Wischen Sie die Robotersensoren (vorne, oben, hinten und unten am Roboter), das Lasertürmchen, die Sensoren und die Ladekontakte der Station mit einem sauberen, weichen und trockenen Tuch ab.

Wischen Sie die beiden Tasten auf der Oberseite des Roboters ab.

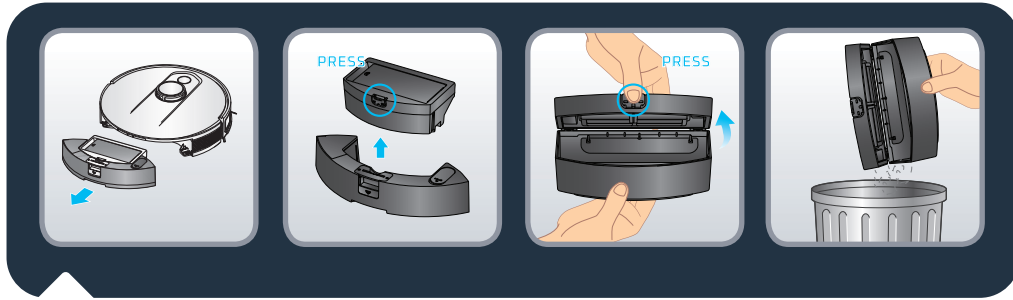

### Reinigen Sie den Staubbehälter nach jedem Gebrauch

Wenn der Roboter in seine Station zurückkehrt, trennen Sie den 2-in-1-Staub- und Wasserbehälter vom Rest des Roboters: Drücken Sie die Entriegelungstaste, halten Sie sie gedrückt, und ziehen Sie ihn heraus. Drücken Sie die Trenntaste für den Staub- und Wasserbehälter, um den Staubbehälter vertikal anzuheben und vom Wasserbehälter zu trennen.

Öffnen Sie den Staubbehälter, leeren Sie ihn in den Restmüll aus und klopfen Sie leicht gegen den Staubbehälter, um verbliebenen Schmutz zu entfernen. Schließen Sie den Staubbehälter.

Hinweis: Die Öffnung des Staubbehälters lässt sich möglicherweise nicht richtig öffnen oder schließen, wenn sich zu viel Staub in den Scharnieren befindet. Reinigen Sie die Scharniere mit einem sauberen, weichen und trockenen Tuch, um den Staub zu entfernen.



### Reinigen Sie den Filter einmal pro Woche

Schalten Sie den Roboter immer aus, bevor Sie diesen reinigen oder pflegen. Halten Sie hierzu die „Ein/Aus“-Taste 5 Sekunden lang gedrückt und trennen Sie die Station anschließend von der Stromversorgung.

Öffnen Sie die Filterabdeckung. Entfernen Sie den Filter vom Staubbehälter.

Nehmen Sie das im Lieferumfang enthaltene Reinigungswerkzeug. Verwenden Sie den Bürstenteil des Reinigungswerkzeugs, um den Filter zu reinigen. Sie können den Staubbehälter und den Filter auch mit Wasser abwaschen. Lassen Sie sie 24 Stunden trocknen. Tauschen Sie den Filter aus. Die Filter ist in der richtigen Position, wenn die farbige Lasche nach oben zeigt.

Setzen Sie den Staubbehälter wieder in den Wassertank ein und bringen Sie dann den 2-in-1-Staub- und Wasserbehälter wieder am Roboter an.

Bemerkung: Verwenden Sie den Roboter niemals ohne den Filter. Dadurch wird der Roboter beschädigt. Vergewissern Sie sich, dass der Filter richtig positioniert ist. In diesem Fall zeigt die farbige Lasche nach oben.

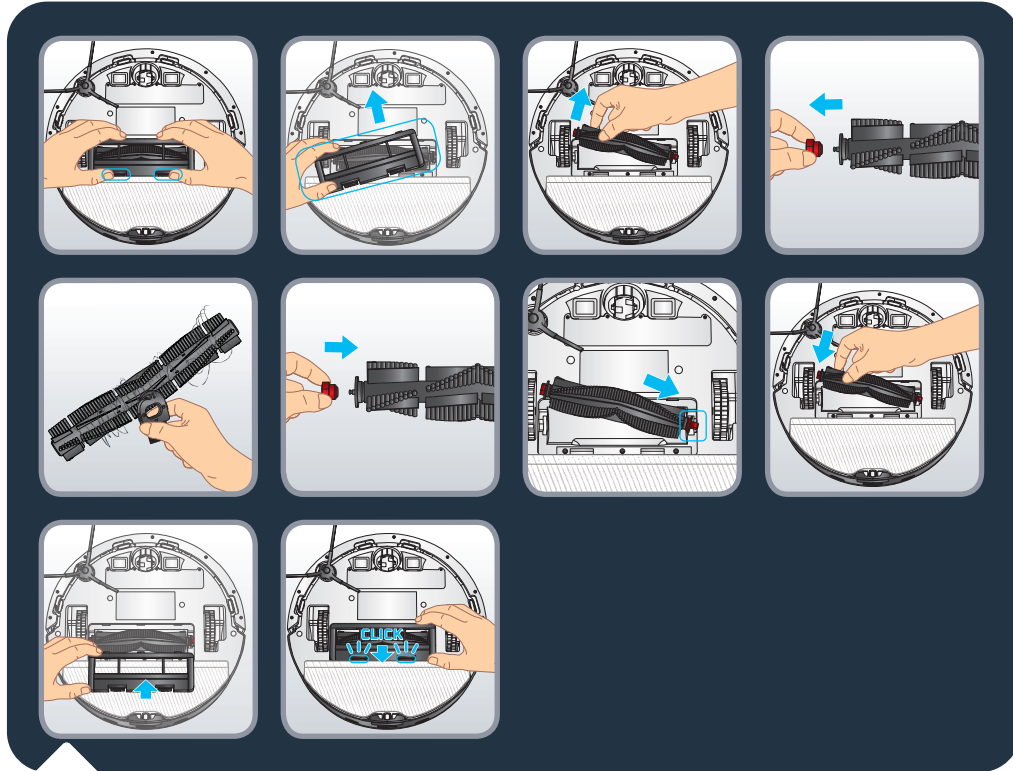

### Reinigen Sie die Hauptbürste einmal pro Woche

Schalten Sie den Roboter immer aus, bevor Sie diesen reinigen oder pflegen. Halten Sie hierzu die « Ein/Aus » Taste 5 Sekunden lang gedrückt und trennen Sie die Station anschließend von der Stromversorgung.

Drehen Sie den Roboter um. Drücken Sie auf die Verriegelungen der Bürstenabdeckung und ziehen Sie sie heraus. Entfernen Sie die Bürste. Ziehen Sie am roten Bürstenkopf auf der Seite der Bürste, um sie zu lösen und verwickelte Haare zu entfernen. Schneiden Sie verwickelte Haare mit der Klinge des Reinigungswerkzeugs ab. Tauschen Sie den roten Bürstenkopf an der Seite der Bürste aus, bevor Sie die Bürste wieder in den Roboter einsetzen. Die Abdeckung ist korrekt angebracht, wenn Sie ein Klickgeräusch hören.

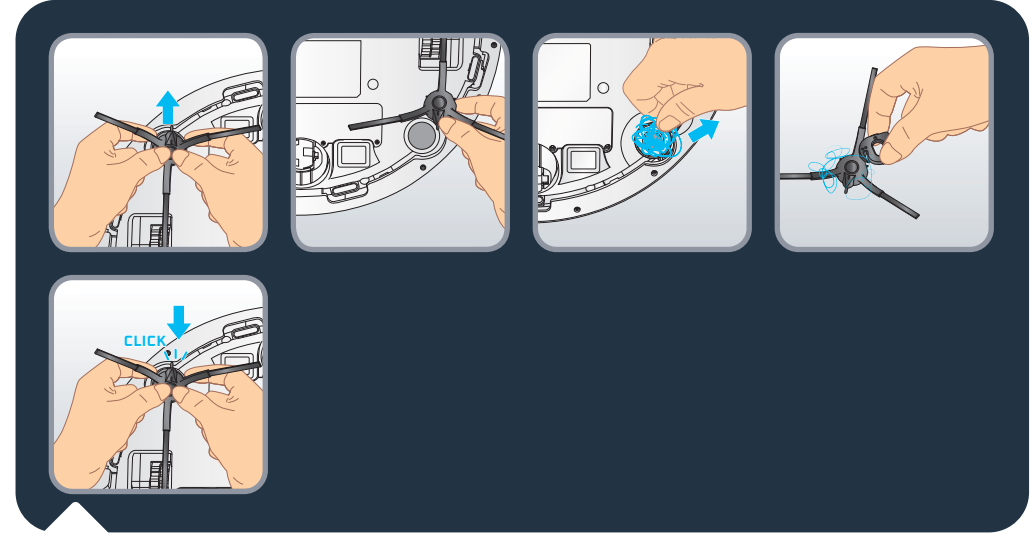

### Reinigen Sie die Seitenbürste einmal pro Woche

Schalten Sie den Roboter immer aus, bevor Sie diesen reinigen oder pflegen. Halten Sie hierzu die „Ein/Aus“-Taste 5 Sekunden lang gedrückt und trennen Sie die Station anschließend von der Stromversorgung.

Drehen Sie den Roboter um. Fassen Sie die Seitenbürste mit beiden Händen an den Kunststoffteilen, und ziehen Sie sie heraus, um sie zu lösen. Ziehen Sie nicht an den Borsten der Seitenbürste. Entfernen Sie die verwickelten Haare. Bringen Sie die Seitenbürste vorsichtig wieder an, sodass sie einrastet. Die Seitenbürste ist korrekt angebracht, wenn Sie ein Klickgeräusch hören.

Bemerkung: Die Seitenbürste lässt sich unter Umständen nur schwer entfernen. Wenn Sie sie nicht lösen können, versuchen Sie, sie aus einem anderen Winkel herauszuziehen. Verwenden Sie die Klinge des Reinigungswerkzeugs, um verwickelte Haare zu entfernen.

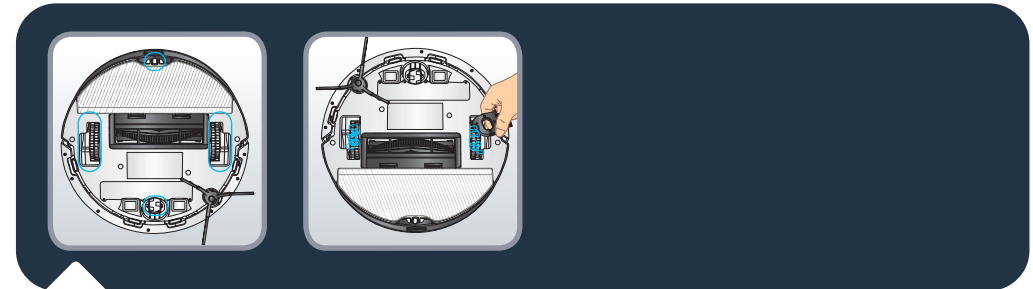

### Reinigen Sie die Räder einmal im Monat

Schalten Sie den Roboter immer aus, bevor Sie diesen reinigen oder pflegen. Halten Sie hierzu die „Ein/Aus“-Taste 5 Sekunden lang gedrückt und trennen Sie die Station anschließend von der Stromversorgung.

In den Rädern können sich Haare oder Schmutz verfangen. Drehen Sie den Roboter um. Reinigen Sie die Räder, indem Sie die verwickelten Haare entfernen.

Komponenten und Zubehör können gekauft werden unter [www.rowenta.com](http://www.rowenta.com)

Element	Reinigen des Elements	Austauschen des Elements
Staubbehälter	Nach jedem Gebrauch	Nicht zutreffend
Wassertank	Nach jedem Gebrauch	Nicht zutreffend
Mopp	Nach jedem Gebrauch	Alle 6 Monate
Filter	Einmal pro Woche	Alle 6 Monate
Mittlere Bürste	Einmal pro Woche	Bei Bedarf
Sensoren	Einmal pro Woche	Nicht zutreffend
Räder	Einmal pro Monat	Nicht zutreffend
Seitliche Bürste	Einmal pro Monat	Alle 6 Monate
Docking-Station	Einmal pro Woche	Nicht zutreffend

Um die Lebensdauer des Akkus zu verlängern, sollten Sie den Roboter immer auf der Docking-Station laden lassen. Wenn Sie den Roboter längere Zeit nicht verwenden, laden Sie den Akku vollständig auf und schalten Sie den Roboter aus, indem Sie die « Ein/Aus »Taste 5 Sekunden lang gedrückt halten. Bewahren Sie den Roboter an einem kühlen, trockenen Ort auf.

## Hinweise und Ratschläge

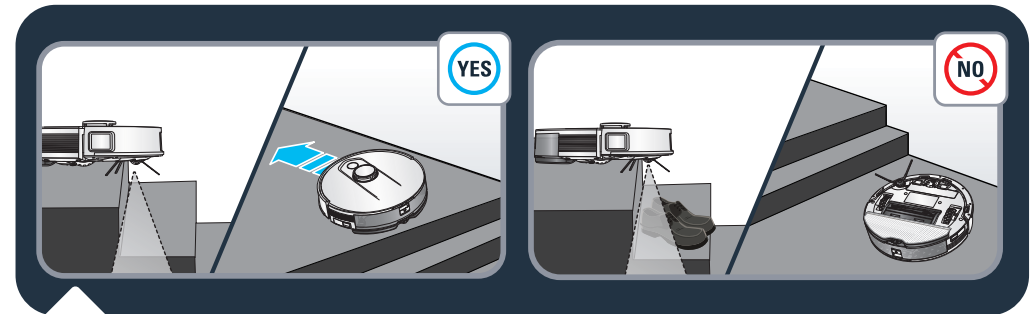

Der Roboter ist mit Absturzsensoren versehen, um Treppen zu erkennen. Der Roboter ändert seine Richtung, wenn er solche erkennt. Entfernen Sie alle Gegenstände (z. B. Schuhe) von Treppen, um eine optimale Funktion der Absturzsensoren zu gewährleisten. Wenn Sie den Roboter in einem erhöhten Bereich verwenden, platzieren Sie eine physische Barriere am Rand des Bereichs, um versehentliches Herabfallen zu verhindern.

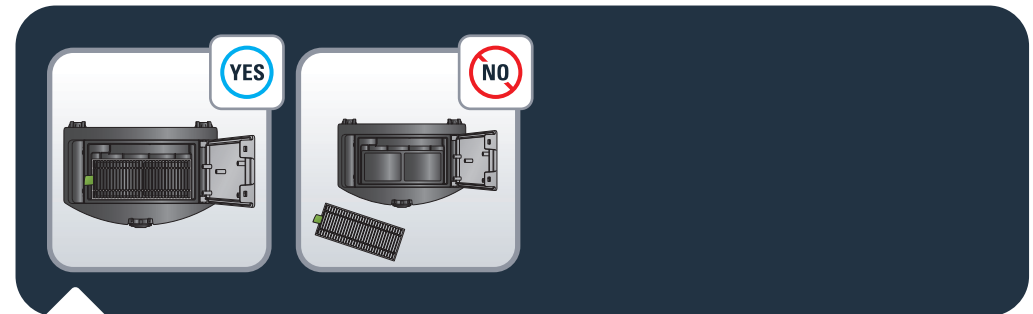

Der Roboter ist mit einem Filter ausgestattet, der sich im Staubbehälter befindet. Der Roboter darf nicht ohne den Filter betrieben werden, andernfalls kann er beschädigt werden.



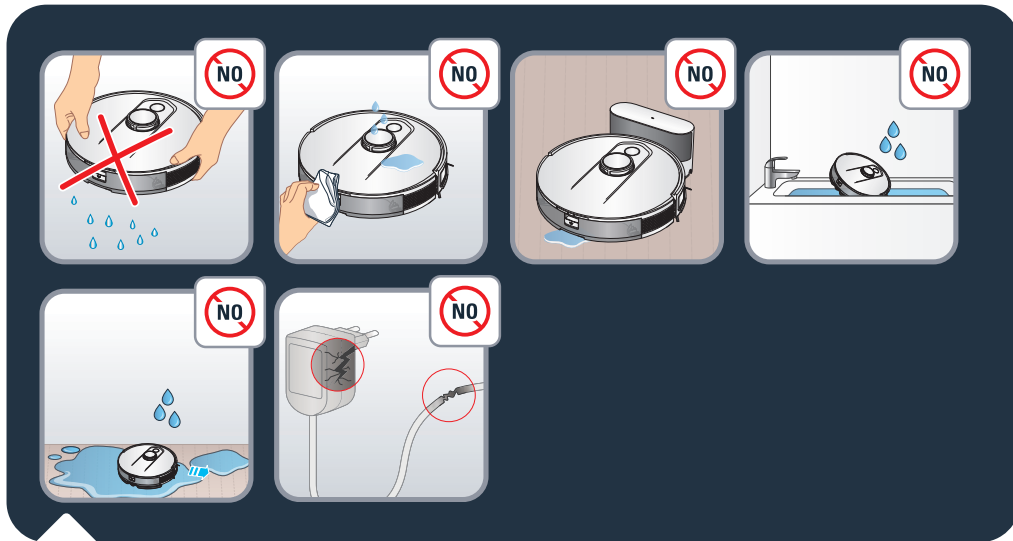

Schütteln Sie den Roboter nicht. Vermeiden Sie, dass der Roboter mit Wasser oder einem feuchten Tuch in Kontakt kommt. Laden Sie den Roboter nicht auf, wenn der Boden unter Wasser steht. Tauchen Sie den Roboter nicht unter Wasser. Verwenden Sie den Roboter nicht auf nassen Oberflächen oder auf Oberflächen mit stehendem Wasser.

Verwenden Sie das Gerät nicht, wenn das Netzkabel oder das Ladegerät beschädigt ist.

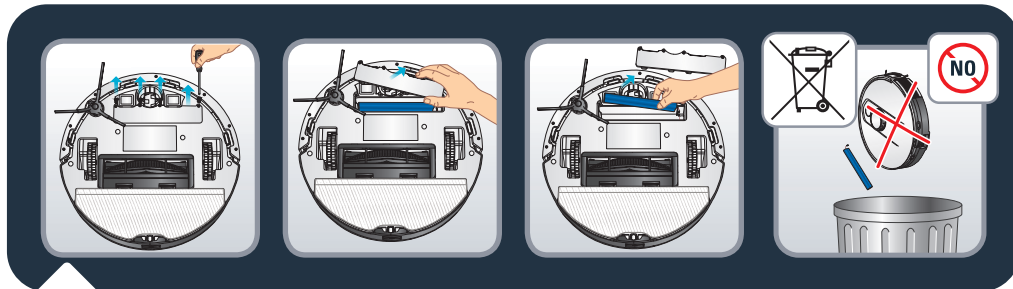

Enthalten die Produkte Batterien und Akkus oder Lampen, die aus dem Altgerät zerstörungsfrei entnommen werden können, sind Sie als Endnutzer gesetzlich dazu verpflichtet, diese vor der Entsorgung zu entnehmen und getrennt als Batterie bzw. Lampe zu entsorgen.



1. Lassen Sie Kinder nicht unbeaufsichtigt und lassen Sie Kinder nicht mit dem Roboter spielen.
2. Verwenden Sie den Roboter nicht im Freien.
3. Verwenden Sie den Roboter nicht in einer zu warmen Umgebung.
4. Verwenden Sie den Roboter nicht, wenn die Temperatur in Ihrem Zuhause unter 0 °C und über 40 °C liegt.
5. Verteilen Sie keine Reinigungsmittel auf dem Boden, bevor Sie den Roboter verwenden.
6. Verwenden Sie keine Reinigungsmittel, Aerosolreiniger oder Reinigungssprays, um den Roboter und den Filter zu reinigen.
7. Entsorgen Sie den Roboter nicht in einem Feuer.
8. Verwenden Sie den Roboter nicht zum Reinigen von Glasscherben.
9. Treten Sie nicht auf den Roboter oder besteigen ihn und bewegen Sie den Roboter nicht mit dem Fuß.
10. Lassen Sie Kinder oder Haustiere nicht auf dem Roboter fahren.
11. Legen Sie keine Gegenstände auf den Roboter.

## Entkopplung des Roboters

Um das WLAN-Modul auf dem Roboter zu deaktivieren, drücken Sie gleichzeitig die Tasten „Home“ und „Ein-/Aus“, bis Sie einen Piepton hören. Der Roboter trennt dann automatisch seine Verbindung zum Telefon. Die beiden Tasten blinken danach einige Minuten lang langsam. Der Roboter trennt automatisch seine Verbindung zum Telefon und Router. Sobald dieser Vorgang abgeschlossen ist, können Sie ihn nicht mehr rückgängig machen. Um die Kopplung erneut durchzuführen, müssen Sie den Prozess wiederholen.

PROBLEM	LÖSUNG
Der Roboter kann nicht gestartet werden	<ul style="list-style-type: none"> <li>• Sorgen Sie dafür, dass der Roboter an die Stromversorgung angeschlossen ist.</li> <li>• Stellen Sie sicher, dass der Akku vollständig geladen ist.</li> <li>• Vergewissern Sie sich, dass der Roboter EINGESCHALTET ist. Halten Sie die POWER-Taste 5 Sekunden lang gedrückt, bis die Leuchten des Roboters leuchten.</li> <li>• Prüfen Sie, ob der Staubbehälter und der Wassertank ordnungsgemäß installiert sind.</li> </ul>
Der Roboter bleibt plötzlich stehen	<ul style="list-style-type: none"> <li>• Prüfen Sie, ob der Roboter feststeht oder durch Hindernisse blockiert wird.</li> <li>• Prüfen Sie, ob der Akkustand zu niedrig ist.</li> <li>• Wenn das Problem weiterhin besteht, schalten Sie den Roboter AUS, indem Sie die POWER-Taste 5 Sekunden lang gedrückt halten. Warten Sie 30 Sekunden und schalten Sie den Roboter erneut EIN, indem Sie die POWER-Taste 5 Sekunden lang drücken.</li> <li>• Das Gerät ist möglicherweise überhitzt: <ul style="list-style-type: none"> <li>– Schalten Sie das Gerät aus und lassen Sie es mindestens 1 Stunde lang abkühlen.</li> <li>– Wenn es sich wiederholt überhitzt, wenden Sie sich an ein zugelassenes Kundendienstcenter.</li> </ul> </li> </ul>
Laden des Roboters nicht möglich	<ul style="list-style-type: none"> <li>• Stellen Sie sicher, dass die Station ordnungsgemäß an die Stromversorgung angeschlossen ist.</li> <li>• Vergewissern Sie sich, dass der Roboter EINGESCHALTET ist. Halten Sie die POWER-Taste 5 Sekunden lang gedrückt, bis die Leuchten des Roboters leuchten.</li> <li>• Überprüfen Sie, ob die Anzeige am Roboter während des Ladevorgangs blinkt.</li> <li>• Wischen Sie mit einem trockenen Tuch den Staub von den Ladekontakten ab.</li> <li>• Vergewissern Sie sich, dass der Roboter und die Station über die Ladekontakte verbunden sind.</li> <li>• Stellen Sie sicher, dass die Leuchte der Station weiß leuchtet, wenn sie an die Stromversorgung angeschlossen ist und sich der Roboter nicht auf der Station befindet.</li> </ul>
Das Ladegerät erhitzt sich	<ul style="list-style-type: none"> <li>• Das ist völlig normal. Der Roboter kann problemlos dauerhaft an die Station angeschlossen bleiben.</li> </ul>
Der Roboter kann nicht zur Station zurückkehren	<ul style="list-style-type: none"> <li>• Sorgen Sie dafür, dass sich innerhalb von 0,5 m auf der linken und rechten Seite sowie 1,5 m vor der Station keine Gegenstände befinden.</li> <li>• Vergewissern Sie sich, dass der Roboter die Reinigung von der Station aus ohne ungewöhnliche Bewegungen beginnt.</li> <li>• Wenn sich der Roboter in der Nähe der Station befindet, kann er schneller zurückkehren. Wenn sich die Station jedoch weiter entfernt befindet, benötigt der Roboter mehr Zeit für die Rückkehr. Bitte warten Sie auf seine Rückkehr.</li> <li>• Reinigen Sie die Ladekontakte mit einem trockenen Tuch.</li> <li>• Stellen Sie sicher, dass die Leuchte der Station weiß leuchtet, wenn sie an die Stromversorgung angeschlossen ist und sich der Roboter nicht auf der Station befindet.</li> </ul>
Der Reinigungsplan wird nicht ausgeführt	<ul style="list-style-type: none"> <li>• Vergewissern Sie sich, dass der Roboter eingeschaltet ist. Halten Sie die POWER-Taste 5 Sekunden lang gedrückt, bis die Leuchten des Roboters leuchten.</li> <li>• Vergewissern Sie sich, dass der Reinigungsplan in der App zum gewünschten Zeitpunkt korrekt eingestellt und gespeichert wurde.</li> <li>• Überprüfen Sie, ob der Akkustand zu niedrig ist, um mit der Reinigung zu beginnen.</li> <li>• Der Roboter startet keine geplante Reinigung, während eine andere Aufgabe ausgeführt wird.</li> <li>• Prüfen Sie, ob der Staubbehälter und der Wassertank ordnungsgemäß installiert sind.</li> </ul>
Beim Saugen ertönt ein Pfeifgeräusch oder das Gerät ist sehr laut	<ul style="list-style-type: none"> <li>• Überprüfen Sie den Saugeinlass auf Gegenstände.</li> <li>• Entleeren Sie den Staubbehälter.</li> <li>• Reinigen Sie den Filter.</li> <li>• Prüfen Sie, ob der Filter durch Wasser oder andere Flüssigkeiten auf dem Boden feucht geworden ist. Lassen Sie den Filter vor dem Gebrauch an der Luft trocknen.</li> <li>• Prüfen Sie, ob der Staubbehälter und der Wassertank ordnungsgemäß installiert sind.</li> <li>• Prüfen Sie, ob die Hauptbürste oder Seitenbürste durch Fremdkörper blockiert ist, nehmen Sie die Hauptbürste oder Seitenbürste ab und reinige</li> </ul>

PROBLEM	LÖSUNG
Die mittlere Bürste dreht sich nicht	<ul style="list-style-type: none"> <li>Überprüfen Sie, ob die Hauptbürste durch Fremdkörper blockiert ist, nehmen Sie die Hauptbürste ab und reinigen Sie sie.</li> <li>Prüfen Sie, ob die mittlere Bürste und die Bürstenabdeckung korrekt angebracht sind.</li> </ul>
Ungewöhnliche Aktionen oder Reinigungsstrecken des Roboters	<ul style="list-style-type: none"> <li>Reinigen Sie die Sensoren vorsichtig mit einem trockenen Tuch.</li> <li>Schalten Sie den Roboter AUS, indem Sie die POWER-Taste 5 Sekunden lang gedrückt halten, warten Sie 30 Sekunden und schalten Sie ihn zum Neustarten wieder ein, indem Sie die POWER-Taste 5 Sekunden lang gedrückt halten.</li> </ul>
Während des Wischens wird kein Wasser freigesetzt	<ul style="list-style-type: none"> <li>Vergewissern Sie sich, dass sich genügend Wasser im Wassertank befindet.</li> <li>Überprüfen Sie, ob der Wassertank korrekt eingesetzt ist.</li> <li>Überprüfen Sie in der App, ob das Feuchtigkeitslevel auf den gewünschten Wert eingestellt ist.</li> <li>Überprüfen Sie, ob der Wasserauslass blockiert ist.</li> </ul>
Der Roboter kann keine Verbindung zu Ihrem WLAN-Netzwerk herstellen	<ul style="list-style-type: none"> <li>Vergewissern Sie sich, dass Ihr WLAN-Router 2,4-GHz- und 802,11-b/g/n-Bänder unterstützt, da dieses Gerät keine 5-GHz-Bänder unterstützt.</li> <li>Prüfen Sie, ob die automatische Wiederverbindung mit dem WLAN-Netzwerk in Ihrem Zuhause ordnungsgemäß funktioniert.</li> <li>Aktivieren Sie die mobile Datenverbindung Ihres Smartphones.</li> <li>Verwenden Sie kein VPN (Virtual Private Network).</li> <li>Versuchen Sie den Vorgang erneut und prüfen Sie, ob Sie das richtige WLAN-Netzwerk ausgewählt haben.</li> <li>Versuchen Sie den Vorgang erneut und stellen Sie sicher, dass Sie das richtige WLAN-Kennwort eingegeben haben.</li> <li>Halten Sie Ihr Smartphone bis zum Ende des Kopplungsvorgangs in der Nähe des Roboters und der Station.</li> <li>Ziehen Sie nach mehreren Versuchen den Netzstecker des Geräts ab und stecken Sie ihn wieder ein.</li> <li>Setzen Sie den Roboter zurück: halten Sie die Taste „HOME“ 10 Sekunden lang gedrückt.</li> <li>Halten Sie die Tasten „HOME“ und „POWER“ 5 Sekunden lang gedrückt, bis beide Tasten blinken.</li> <li>Starten Sie Ihr Smartphone neu.</li> <li>Falls ein Warnfenster für die Internetverbindung angezeigt wird, halten Sie die Verbindung mit dem Roboter aufrecht.</li> <li>Wenn die Störung weiterhin besteht, wenden Sie sich an unser Support-Team (die Telefonnummer hängt von Ihrem Wohnsitzland ab und befindet sich auf dem Infoblatt in der Verpackung).</li> <li>Stellen Sie sicher, dass die Anzeige der Station weiß leuchtet, wenn sie an die Stromversorgung angeschlossen ist, und sich der Roboter nicht auf der Station befindet.</li> </ul>
Die Karte ging verloren	<ul style="list-style-type: none"> <li>Die Karte kann verloren gehen, wenn der Roboter während der Reinigung manuell an einen anderen Ort bewegt wurde oder wenn die Umgebung Ihres Zuhauses geändert wurde (Möbel bewegt wurden). Starten Sie die Kartierung erneut, indem Sie in der App einen neuen Erkundungs- oder Reinigungsvorgang von der Station aus starten.</li> </ul>
Der Roboter kehrt zur Station zurück, bevor er mit der Reinigung fertig ist	<ul style="list-style-type: none"> <li>Der Akkustand ist möglicherweise zu niedrig, um die Reinigung abzuschließen, in welchem Fall der Roboter zum Aufladen zur Station zurückkehrt. Wenn der Akku voll ist, setzt der Roboter die Reinigung dort fort, wo er sie unterbrochen hat, um den Vorgang abzuschließen.</li> <li>Es kann sein, dass der Roboter bestimmte Bereiche nicht erreichen kann, die durch Möbel oder Hindernisse blockiert sind. Räumen Sie diese Bereiche auf, um sie zugänglich zu machen.</li> <li>Überprüfen Sie die in der App festgelegten reinigungsfreien/wischfreien Zonen. Fügen Sie nach Bedarf Zonen hinzu, ändern oder löschen Sie sie.</li> </ul>
Der Roboter steckt fest	<ul style="list-style-type: none"> <li>Der Roboter kann sich verheddern. Entfernen Sie das behindernde Objekt manuell und starten Sie den Reinigungsvorgang erneut, indem Sie die POWER-Taste drücken.</li> <li>Der Roboter kann unter Möbeln mit einem Bodenabstand ähnlich der Höhe des Roboters stecken bleiben. Sorgen Sie für eine physische Barriere oder legen Sie in der App eine reinigungsfreie Zone fest.</li> <li>Drehen und drücken Sie die Räder, um zu prüfen, ob Fremdkörper verheddert oder eingeklemmt sind, und entfernen Sie diese.</li> </ul>

<b>Contenuto della confezione</b>	<b>pagina 82</b>
<b>Panoramica del prodotto</b>	<b>pagina 83</b>
<b>Prima della pulizia</b>	<b>pagina 85</b>
<b>Installazione del robot</b>	<b>pagina 86</b>
<b>Collegamento del robot con l'app gratuita</b>	<b>pagina 89</b>
<b>Utilizzo delle funzioni principali dell'app</b>	<b>pagina 89</b>
<b>Utilizzo del robot senza l'app</b>	<b>pagina 90</b>
<b>Utilizzo del robot con la funzione di pulizia</b>	<b>pagina 91</b>
<b>Manutenzione del robot e dei relativi accessori</b>	<b>pagina 95</b>
<b>Frequenza di sostituzione dei componenti</b>	<b>pagina 100</b>
<b>Conservazione del robot quando non in uso</b>	<b>pagina 101</b>
<b>Cosa fare e cosa non fare</b>	<b>pagina 101</b>
<b>Disassociazione del robot</b>	<b>pagina 104</b>
<b>Problemi e soluzioni comuni</b>	<b>pagina 105</b>

Leggere con attenzione il libretto «Norme di sicurezza e d'uso» prima del primo utilizzo.

Per ulteriori informazioni:

**[www.rowenta.com](http://www.rowenta.com)**

## Contenuto della confezione

RR9177WH  
RR91C5WH

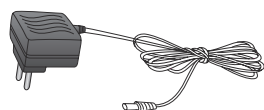
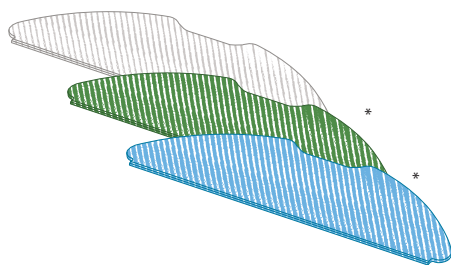
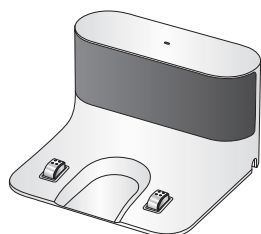
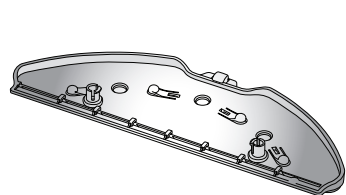
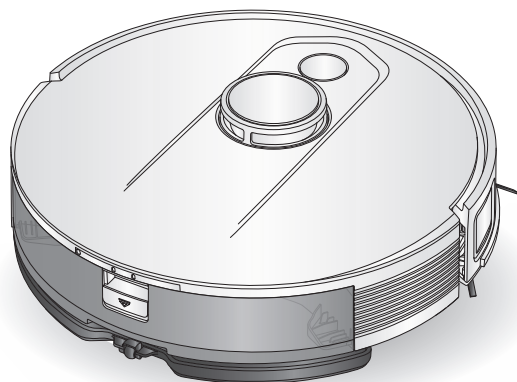

\*a seconda del modello

## Panoramica del prodotto

IT

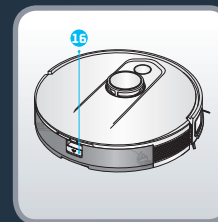
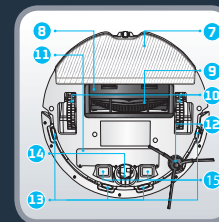
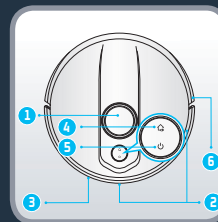

- |                                       |   |   |
|---------------------------------------|---|---|
| 1. Laser LiDAR                        | per accendere o spegnere                            | 10. Ruota   |
| 2. Sensori di rilevamento ostacoli    | • Premere per avviare o mettere in pausa la pulizia | 11. Batteria  |
| 3. Paraurti                           |   | 12. Spazzola laterale   |
| 4. Pulsante Home                      |   | 13. Sensori anti-caduta   |
| • Premere per tornare alla stazione   | 6. Striscia anticollisione                          | 14. Ruota anteriore   |
| 5. Pulsante di accensione/avvio/pausa | 7. Panno per mop                                    | 15. Grafici di ricarica   |
| • Tenere premuto                      | 8. Coperchio spazzola principale                    | 16. Pulsante di rilascio del contenitore della polvere e del serbatoio dell'acqua |
|                                       | 9. Spazzola principale                              |   |

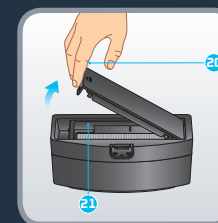
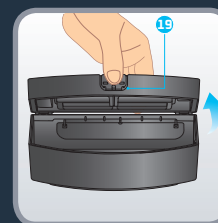
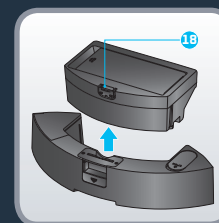
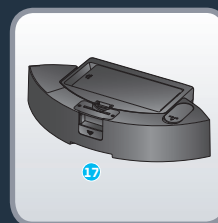

- |  |  |
|--|--|
| 17. Contenitore della polvere 2 in 1 e serbatoio dell'acqua* | polvere e del serbatoio dell'acqua         |
| 18. Pulsante di separazione del contenitore della            | 19. Apertura del contenitore della polvere |
|  | 20. Apertura del filtro                    |
|  | 21. Filtro                                 |



22. Fermo  
23. Mop grigio lavabile per uso standard  
24. Mop lavabile con azione di sfregamento blu per macchie dure\*

25. Mop in microfibra verde lavabile per catturare la polvere fine (da utilizzare senza acqua)\*  
26. Base di ricarica

27. Contatti di ricarica  
28. Spia della stazione



Sebbene il robot sia in grado di evitare autonomamente alcuni ostacoli, leggere i seguenti suggerimenti per migliorare l'efficienza di pulizia. Riordinare cavi e piccoli oggetti sfusi. Rimuovere eventuali oggetti instabili, fragili, preziosi o pericolosi dal suolo. Assicurarsi che ogni porta della stanza sia aperta. Il robot potrebbe incontrare alcune difficoltà sui pavimenti scuri e sui tappeti con frange, troppo spessi, a pelo lungo, troppo leggeri (ad es. i tappetini da bagno). Per un'efficienza ottimale dei sensori anti-caduta, rimuovere qualsiasi oggetto (ad esempio le scarpe) dalle scale. Quando si utilizza il robot in un'area sollevata, posizionare una barriera fisica sul bordo per evitare cadute accidentali. Non sostare in spazi ristretti, ad esempio nei corridoi, per non bloccare il robot.

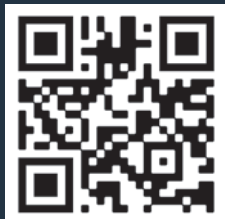

Inquadrare il codice QR riportato sopra vedere come installare e collegare il robot nel video. Per ulteriori informazioni, leggere le istruzioni riportate di seguito.

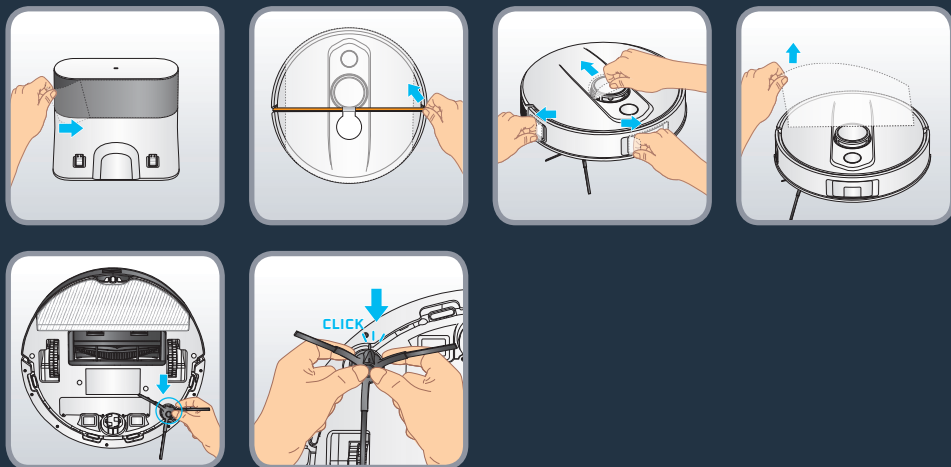

Rimuovere tutte le protezioni (pellicole protettive e protezione di schiuma in plastica) sulla stazione e sul robot. Capovolgere il robot e installare la spazzola laterale agganciandola delicatamente. La spazzola laterale è installata correttamente quando si sente uno scatto.

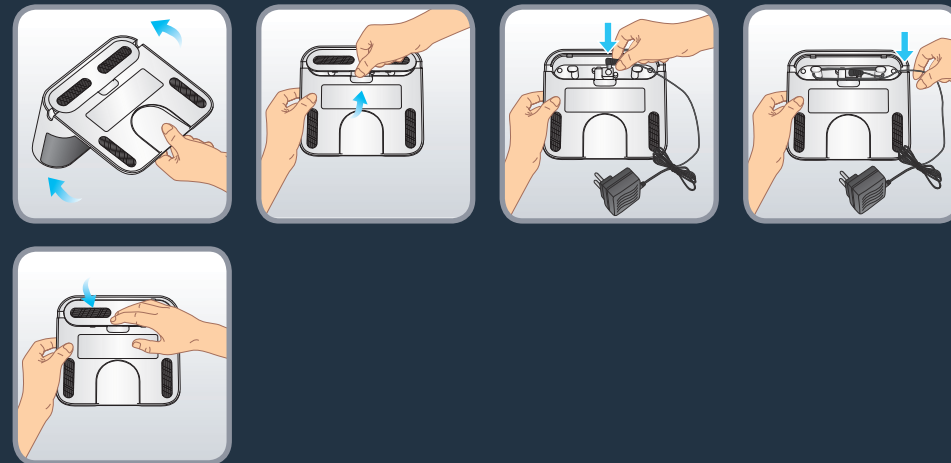

Capovolgere la stazione. Rimuovere il coperchio inferiore della stazione di ricarica e collegare l'adattatore. Prestare attenzione a sistemare il cavo di collegamento dell'adattatore per evitare che venga avvolto durante la scansione. Riposizionare il coperchio inferiore.

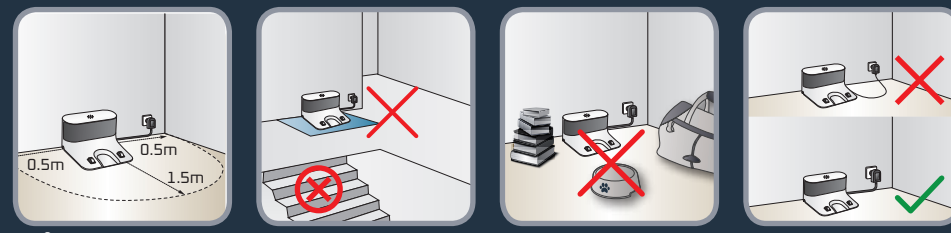

Installare la stazione di ricarica su un pavimento duro e piano. Evitare parquet, pavimenti in legno e moquette. Posizionare la stazione in uno spazio libero contro una parete e senza scale nelle vicinanze. Mantenere uno spazio libero di almeno 0,5 m su entrambi i lati e di 1,5 m sulla parte frontale. Assicurarsi che la posizione scelta sia vicina al router Wi-Fi o che la potenza del segnale Wi-Fi sia buona. Mantenere l'area intorno alla stazione libera da oggetti, superfici riflettenti, specchi, tavoli e sedie. Tenere la stazione lontano dalla luce diretta del sole. Collegare il cavo di alimentazione. Assicurarsi che il cavo di alimentazione rimanga a contatto con la parete.

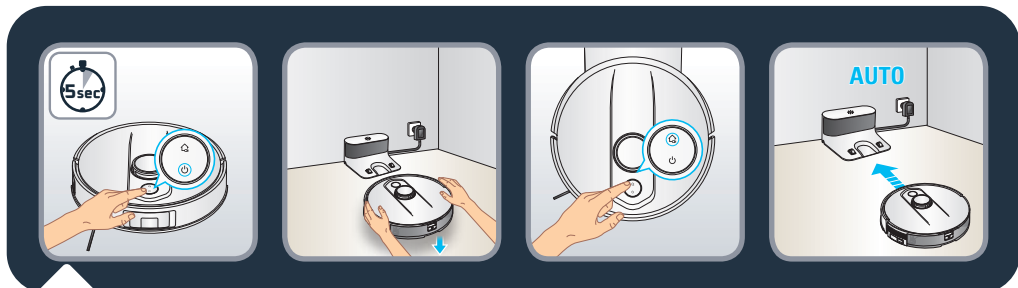

Accendere il robot tenendo premuto il pulsante di alimentazione finché le spie del robot non si accendono (~5 secondi). Posizionare il robot davanti alla stazione, a una distanza compresa tra 20 e 50 cm. Premere il pulsante "Home" per far tornare il robot alla stazione. (non posizionare manualmente il robot contro la stazione).

Attendere circa 4 ore finché il robot non sarà completamente carico. La spia della stazione è spenta quando il robot è in carica. Per la prima pulizia, assicurarsi che il robot sia completamente carico. Il robot è completamente carico quando gli indicatori bianchi sul robot sono normalmente accesi. Al primo utilizzo, il robot esplora l'ambiente e pulisce contemporaneamente. Al termine, il robot tornerà al punto iniziale e sull'app verrà visualizzata la mappa della casa.

Non sollevare il robot durante la prima pulizia, poiché ciò impedisce la creazione della mappa. In presenza di tappeti con frange, posizionare delle barriere intorno ai tappeti per evitare che il robot rimanga incastrato nelle frange. Se si dispone di un'area esterna (giardino, balcone, patio, ecc.) accessibile con una soglia inferiore ai 2 cm di altezza o senza soglia (ad esempio con una portafinestra, una porta del patio, un bovindo, ecc.), chiudere tale accesso al robot.

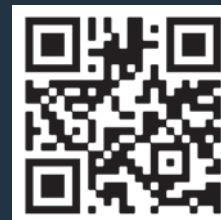

Inquadrare il codice QR riportato sopra vedere come installare e collegare il robot nel video. In un documento PDF è inoltre possibile trovare le istruzioni dettagliate per effettuare l'associazione, inquadrando il codice QR riportato di seguito.

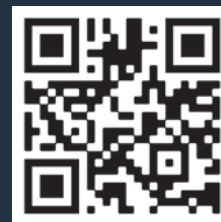
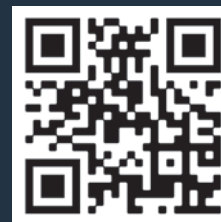

Inquadrare il codice QR riportato sopra per vedere un video sulle principali funzioni dell'applicazione.



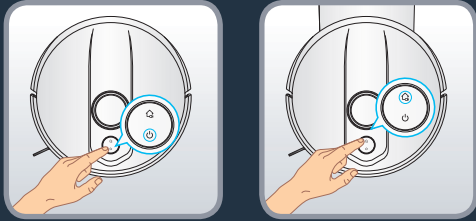

Premere il pulsante « Accensione » per avviare la pulizia automatica. Il robot esegue la scansione dell'area. Suddivide automaticamente la stanza in piccole zone, pulisce prima i bordi della zona e poi pulisce l'interno della zona a zig zag. Il robot pulirà tutte le aree accessibili, zona per zona. Premere il pulsante « Accensione » in qualsiasi momento per mettere in pausa la pulizia e premerlo nuovamente per riprendere l'attività. Se il robot è in standby, premere il pulsante "Accensione" una volta per riattivare il robot e una seconda volta per avviare la pulizia.

Se si avvia il robot dalla stazione, questo ritornerà automaticamente alla stazione al termine della sessione di pulizia o se il livello della batteria è troppo basso. Se la batteria si scarica durante la sessione di pulizia, il robot torna automaticamente alla stazione per caricarsi. Dopo la ricarica, il robot riprenderà la pulizia dal punto in cui l'operazione si era interrotta.

Se il robot non si trova nella stazione quando inizia la pulizia, torna automaticamente al punto di partenza al termine della sessione di pulizia o se il livello della batteria è troppo basso.

Se il robot non si avvia quando si preme il pulsante « Accensione », il livello della batteria potrebbe essere troppo basso; caricare il robot.

Al termine della sessione di pulizia, il robot ritorna automaticamente alla stazione. Tuttavia, se si desidera terminare manualmente la sessione, premere il pulsante "Home" una volta per arrestare il robot in qualsiasi momento e premerlo di nuovo per riportare il robot alla stazione. Se il robot è in standby, premete il pulsante "Home" una volta per riattivare il robot e una seconda volta per riportarlo alla stazione. Se il robot non riesce a trovare la stazione, posizionarlo manualmente davanti alla stazione e premere il pulsante "Home".

Nota: All'inizio di una sessione di pulizia, il robot si allontana di pochi metri dalla stazione e torna indietro (sequenza di riposizionamento). Durante questa sequenza, il robot riduce la potenza del motore. Questo comportamento è normale.

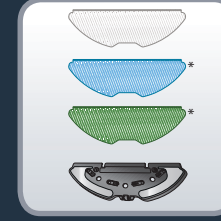
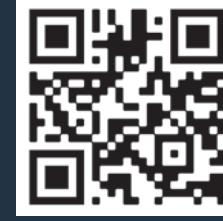

Inquadrare il codice QR riportato sopra per vedere il video su come utilizzare la funzione di pulizia. Per ulteriori informazioni, leggere le istruzioni riportate di seguito.

I diversi tipi di mop: (\*a seconda del modello)

- Mop grigio lavabile per uso standard
- Mop blu lavabile per macchie dure\*
- Mop in microfibra verde lavabile per catturare la polvere fine (da utilizzare senza acqua)\*

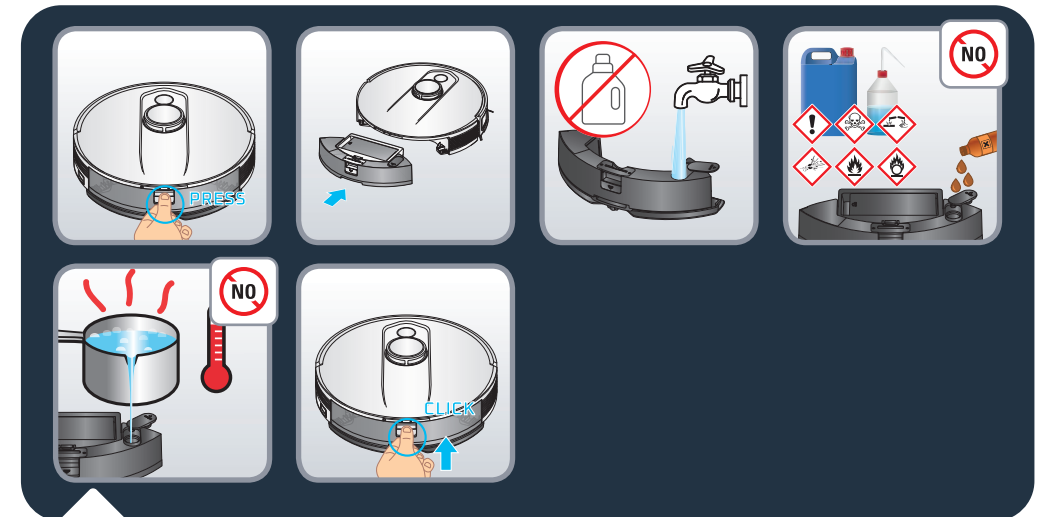

#### Per riempire il serbatoio dell'acqua:

premere il pulsante di sgancio del serbatoio dell'acqua per sganciarlo, quindi estrarlo dal robot. Aprire il fermo del serbatoio dell'acqua e versare acqua pulita finché il serbatoio non è pieno. Non utilizzare acqua calda. Chiudere il tappo una volta riempito il serbatoio dell'acqua.

Avvertenza: non aggiungere agenti di pulizia/detergenti nel serbatoio dell'acqua. Ciò potrebbe ostruire i tubi e impedire il funzionamento del serbatoio dell'acqua. Inserire nuovamente il serbatoio dell'acqua nel robot. Il serbatoio dell'acqua è installato correttamente quando si sente uno scatto.

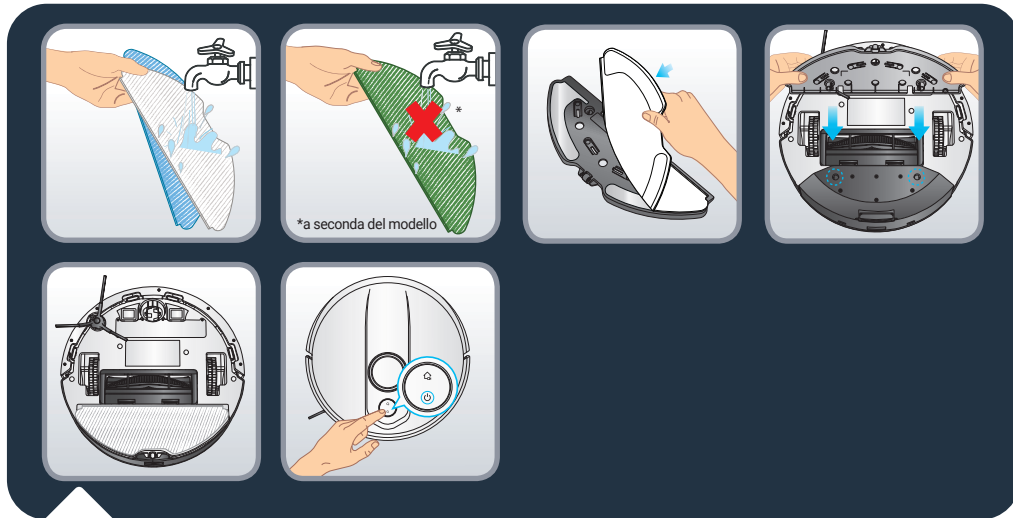

\*a seconda del modello

Inumidire il panno mop con acqua prima dell'uso. Se si utilizza il mop verde, non inumidirlo. Fissare il mop alla panno per mop. Prendi il panno per mop agganciato sul retro del robot. Premere pulsante di accensione per avviare la pulizia.

Avvertenza: non utilizzare la funzione di lavaggio sui tappeti. È possibile selezionare la modalità "solo aspirapolvere" nell'app oppure, se si desidera utilizzare la funzione di lavaggio evitando i tappeti, è possibile impostare le "zone no mop" nell'applicazione.

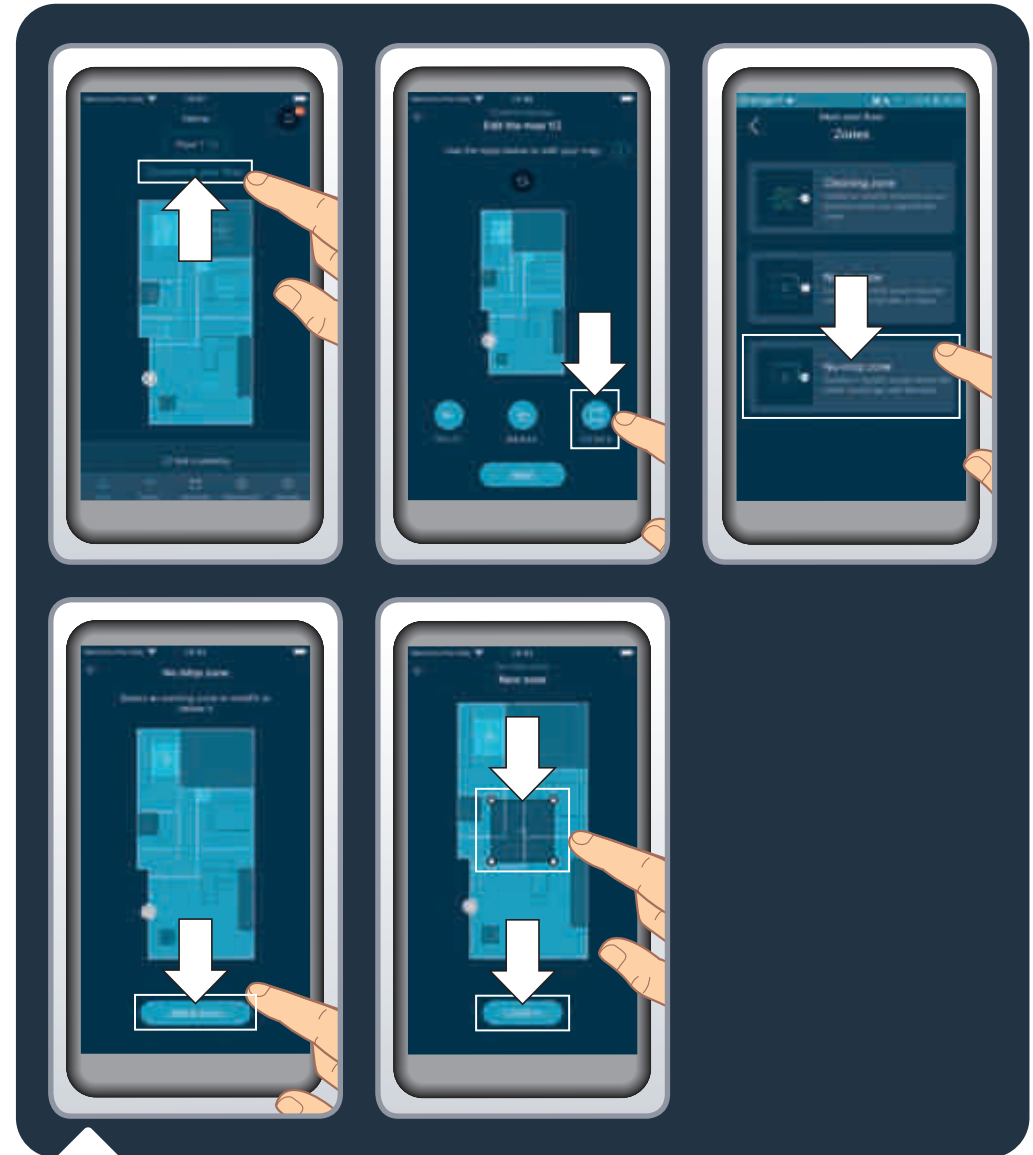

Per proteggere pavimenti o tappeti fragili, è possibile impostare le zone da non lavare nell'app. Nella homepage, fare clic su "Customize your floor" (Personalizza pavimento), quindi su "Zones" (Zone). Selezionare "No mop zones" (Zone off limits) e aggiungere sulla mappa una zona che è possibile personalizzare (dimensioni, posizione). Per salvare la zona in cui non passare il mop, fare clic su "Confirm" (Conferma). È possibile creare tutte le zone off limits necessarie in cui non passare il mop. Quando è installato il serbatoio dell'acqua, il robot non può pulire in queste zone.

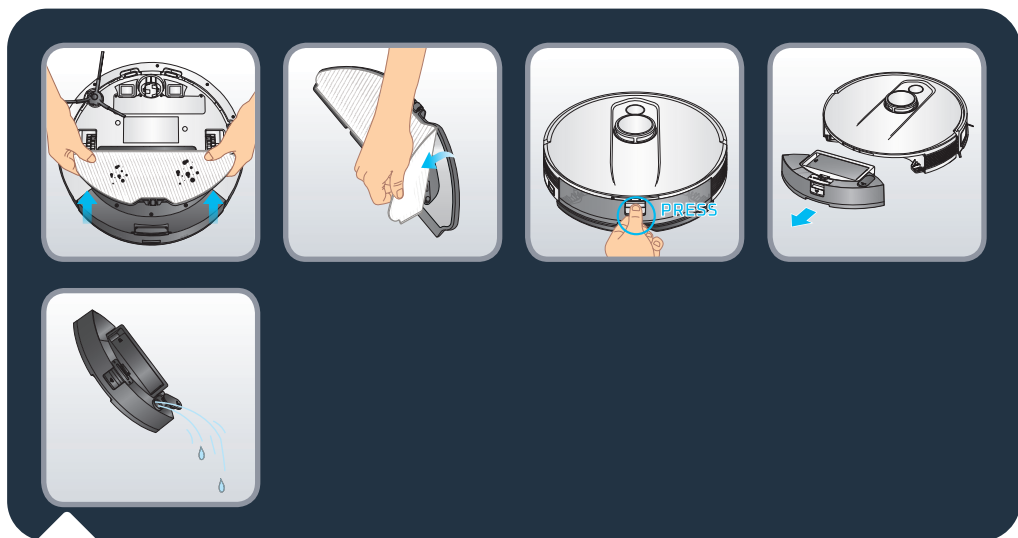

Al termine della sessione di pulizia, sganciare il panno dalla parte inferiore del robot e rimuovere il panno sporco. Per sganciare il contenitore della polvere 2 in 1 e il serbatoio dell'acqua, tenere premuto il pulsante di rilascio e tirarlo verso l'esterno. Aprire il tappo e svuotare l'acqua rimanente dal serbatoio.



Lavare il panno mop sotto l'acqua o nella lavatrice. Lasciare asciugare per 24 ore. Sostituire il panno mop dopo 100 lavaggi. È possibile acquistare kit di nuovi mop su [www.rowenta.com](http://www.rowenta.com)



Inquadrare il codice QR riportato sopra per sapere come utilizzare il sistema di manutenzione del robot per conservarne le prestazioni. Spegnerne sempre il robot tenendo premuto il pulsante « Accensione » per 5 secondi e scollegare la stazione prima di effettuare qualsiasi operazione.

#### Una volta alla settimana, pulire i sensori.

Con un panno pulito, morbido e asciutto, pulire i sensori del robot (nella parte anteriore, superiore, posteriore e inferiore del robot) e la torretta laser, quindi i sensori e i contatti di ricarica della stazione.

Pulire i due pulsanti sulla parte superiore del robot.

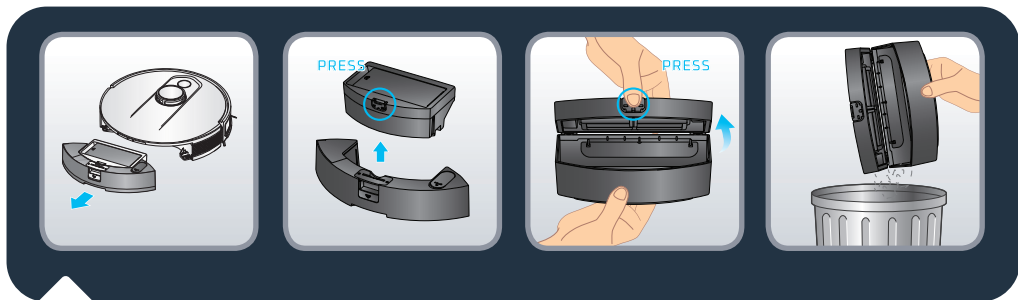

### Dopo ogni utilizzo, pulire il contenitore della polvere.

Quando il robot torna alla sua base, separare il cestino della polvere 2 in 1 e il serbatoio dell'acqua dal resto del robot: tenere premuto il pulsante di rilascio e tirarlo verso l'esterno. Premere il pulsante di separazione del contenitore della polvere e del serbatoio dell'acqua per sollevare verticalmente il contenitore della polvere e separarlo dal serbatoio dell'acqua.

Aprire il contenitore della polvere e svuotarlo nel cestino, toccare delicatamente lo scomparto della polvere per rimuovere lo sporco. Chiudere il contenitore polvere.

Nota: l'apertura del contenitore della polvere potrebbe non aprirsi o chiudersi correttamente in caso di polvere eccessiva nelle cerniere. Pulire le cerniere con un panno pulito, morbido e asciutto per rimuovere la polvere.



### Pulire il filtro una volta alla settimana.

Spegnere sempre il robot tenendo premuto il pulsante "Power" per 5 secondi e scollegare la stazione prima di effettuare qualsiasi operazione.

Aprire il coperchio del filtro. Rimuovere il filtro dal contenitore della polvere.

Prendere dalla confezione lo strumento di pulizia in dotazione. Utilizzare la spazzola dello strumento di pulizia per pulire il filtro. Il contenitore della polvere e il filtro possono essere lavati sotto l'acqua. Lasciarli asciugare per 24 ore. Sostituire il filtro. La corretta posizione del filtro è indicata dall'etichetta dei colori.

Reinstallare il contenitore della polvere nel serbatoio dell'acqua, quindi installare nuovamente il contenitore della polvere 2 in 1 e il serbatoio dell'acqua nel robot.

Nota: non utilizzare mai il robot senza il filtro poiché ciò potrebbe danneggiare il robot. Accertarsi che la posizione del filtro sia corretta, con l'etichetta dei colori rivolta verso l'alto.

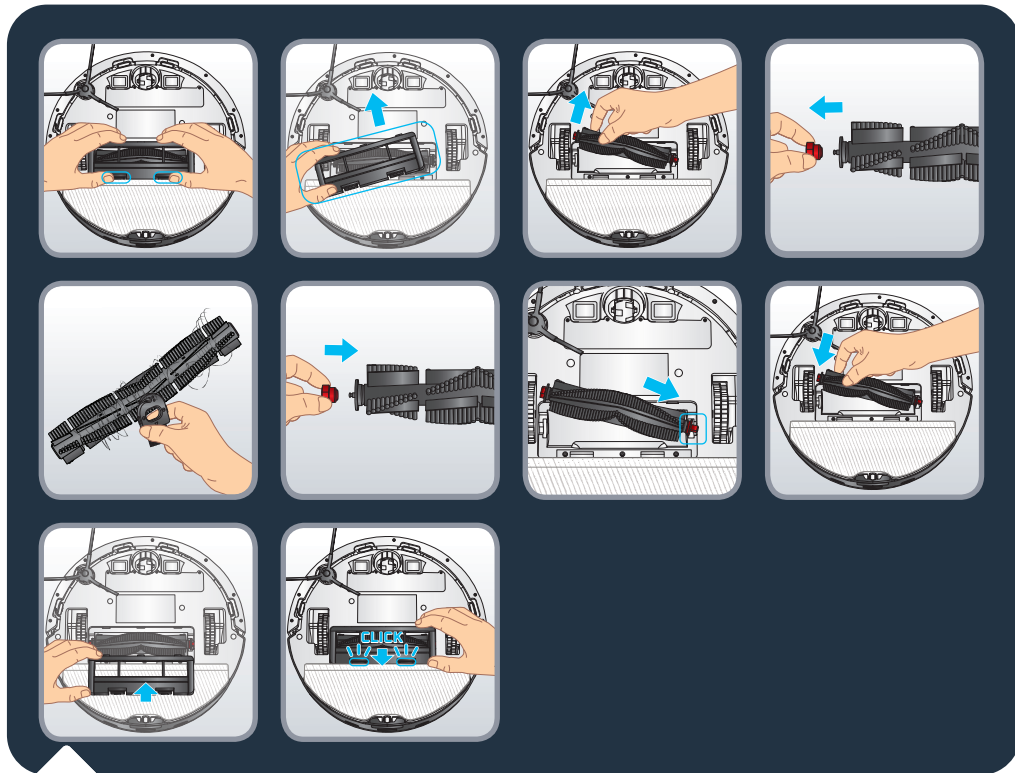

### Una volta alla settimana, pulire la spazzola principale.

Spegnere sempre il robot tenendo premuto il pulsante « Accensione » per 5 secondi e scollegare la stazione prima di effettuare qualsiasi operazione.

Capovolgere il robot. Premere i fermi del coperchio della spazzola e tirare per rimuoverlo. Estrarre la spazzola. Tirare la testa della spazzola rossa sul lato della spazzola per rimuoverla e togliere i capelli aggrovigliati. Prendere lo strumento di pulizia e utilizzare la parte con la lama per tagliare e rimuovere i capelli aggrovigliati. Sostituire la testa della spazzola rossa sul lato della spazzola prima di reinstallarla nel robot. Rimontare il coperchio della spazzola. Il coperchio è installato correttamente quando si sente uno scatto.

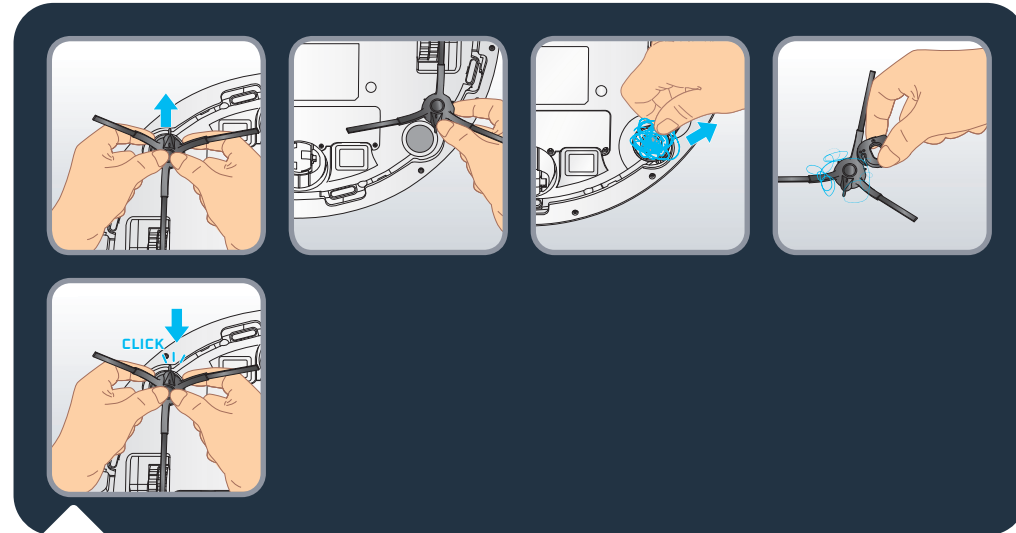

### Una volta alla settimana, pulire la spazzola laterale.

Spegnere sempre il robot tenendo premuto il pulsante "Power" per 5 secondi e scollegare la stazione prima di effettuare qualsiasi operazione.

Capovolgere il robot. Prendere la spazzola laterale con due mani dalle parti in plastica e tirarla per sganciarla. Non tirare le setole della spazzola laterale. Rimuovere i capelli aggrovigliati. Rimontare la spazzola agganciandola delicatamente. La spazzola laterale è installata correttamente quando si sente uno scatto.

Nota: la spazzola laterale può essere difficile da rimuovere; se non si riesce a sganciarla, provare a tirare da un'angolazione diversa. Per rimuovere i capelli aggrovigliati, è possibile utilizzare la lama dello strumento per la pulizia.

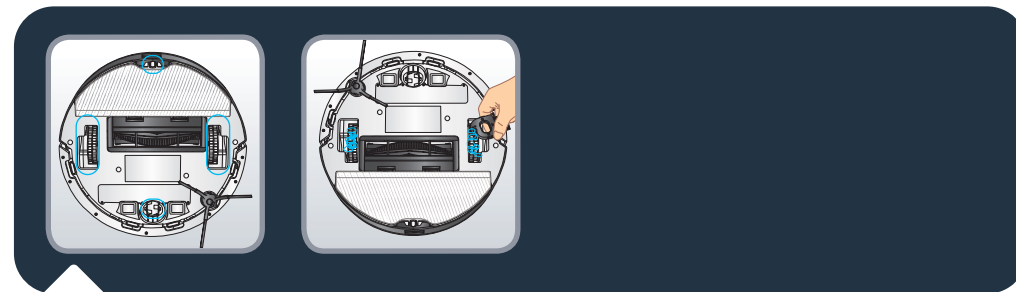

### Una volta al mese, pulire le ruote.

Spegnere sempre il robot tenendo premuto il pulsante "Power" per 5 secondi e scollegare la stazione prima di effettuare qualsiasi operazione.

Sulle ruote potrebbero essersi impigliati capelli o sporcizia. Capovolgere il robot. Pulire le ruote rimuovendo i capelli aggrovigliati.

Componenti e accessori possono essere acquistati su [www.rowenta.com](http://www.rowenta.com)

Componente	Pulizia del componente	Sostituzione del componente
Contenitore della polvere	Dopo ogni uso	Non applicabile
Serbatoio dell'acqua	Dopo ogni uso	Non applicabile
Panno mop	Dopo ogni uso	Due volte all'anno
Filtro	Una volta alla settimana	Due volte all'anno
Spazzola centrale	Una volta alla settimana	Se necessario
Sensori	Una volta alla settimana	Non applicabile
Ruote	Una volta al mese	Non applicabile
Spazzola laterale	Una volta al mese	Due volte all'anno
Base di ricarica	Una volta alla settimana	Non applicabile

Per prolungare la durata della batteria, mantenere sempre in carica il robot sulla stazione. Quando il robot non viene utilizzato per un periodo di tempo prolungato, caricare completamente la batteria, spegnere il robot tenendo premuto il pulsante « Power » per 5 secondi. Conservare il robot in un luogo fresco e asciutto.

### Cosa fare e cosa non fare

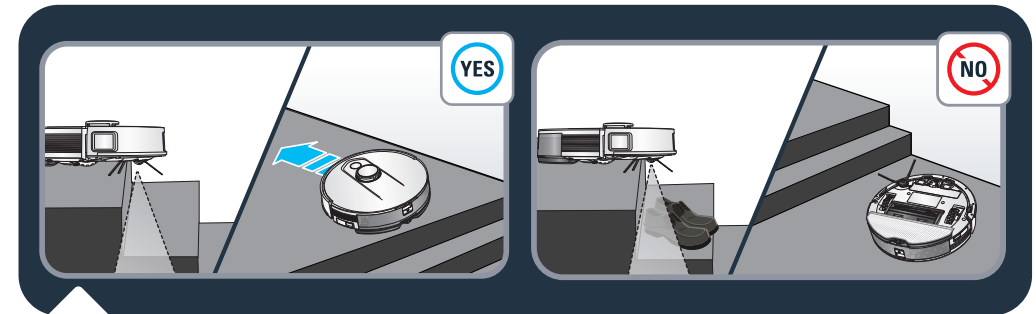

Il robot è dotato di sensori anti-caduta che rilevano la presenza di scale. Il robot cambia direzione quando le rileva. Per un'efficienza ottimale dei sensori anti-caduta, rimuovere qualsiasi oggetto (ad esempio le scarpe) dalle scale. Quando si utilizza il robot in un'area sollevata, posizionare una barriera fisica sul bordo per evitare cadute accidentali.

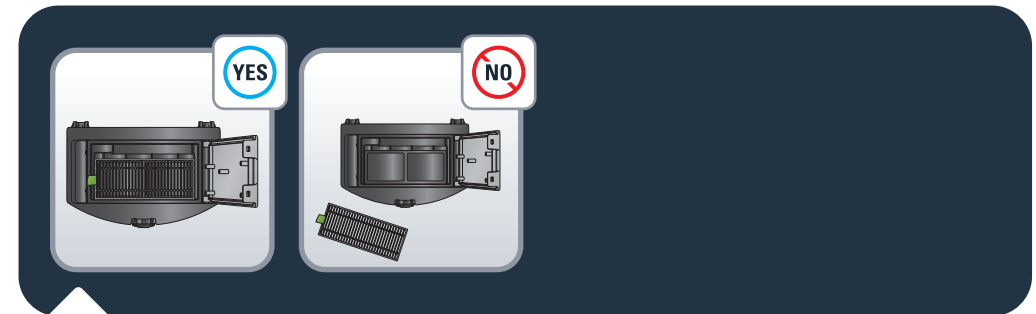

Il robot è fornito di un filtro posizionato nel contenitore della polvere. Il robot non deve essere utilizzato senza filtro per evitare di danneggiarlo.

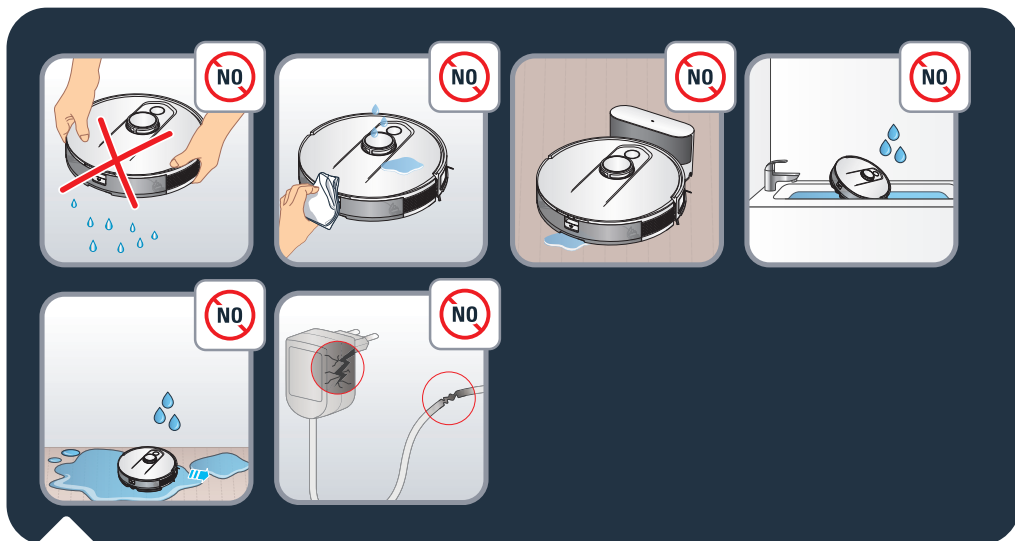

Non scuotere il robot. Non mettere acqua o panni bagnati sul robot. Non caricare il robot quando il pavimento è allagato. Non immergere il robot nell'acqua. Non utilizzare il robot su superfici bagnate o con acqua stagnante.

Non usare il prodotto se il cavo o il caricatore sono danneggiati.

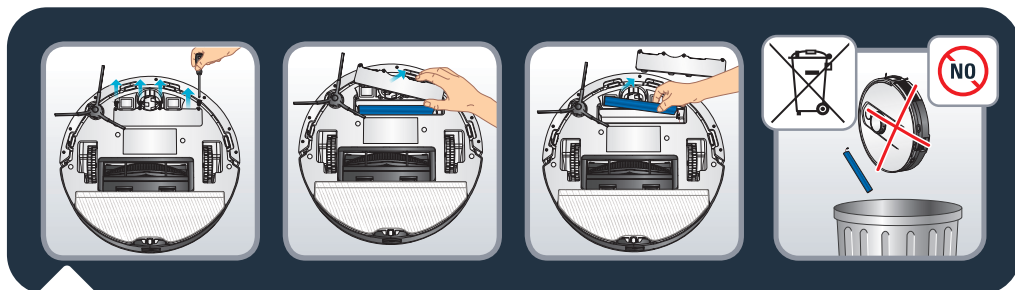

Rimuovere la batteria e smaltirla separatamente in conformità alle leggi e alle disposizioni locali e nel rispetto dell'ambiente. In caso di domande, contattare il rivenditore del prodotto che fornirà le necessarie informazioni.



1. Non lasciare i bambini incustoditi né consentire loro di giocare con il robot.
2. Non utilizzare il robot fuori casa.
3. Non utilizzare il robot in un ambiente surriscaldato.
4. Non utilizzare il robot quando la temperatura di casa è inferiore a 0 °C (32 °F) e superiore a 40 °C (104 °F).
5. Non passare detergenti sul pavimento prima di utilizzare il robot.
6. Non utilizzare detergenti o spray per pulire il robot e il filtro.
7. Non smaltire il robot nel fuoco.
8. Non utilizzare il robot per pulire i vetri rotti.
9. Non camminare o salire sul robot, non spostare il robot con il piede.
10. Non consentire a bambini o animali di salire sul robot.
11. Non posizionare oggetti sul robot.

## Disassociazione del robot

Per disattivare il modulo Wi-Fi sul robot, premere contemporaneamente i pulsanti "Home" e "accensione" fino a quando non viene emesso un segnale acustico. Il robot rimuove automaticamente la connessione al telefono. I 2 pulsanti lampeggiano lentamente per alcuni minuti. Il robot rimuove automaticamente la connessione al telefono e al router. Al termine di questa operazione, non è possibile ripristinare la connessione. Per eseguire nuovamente l'associazione, è necessario ripetere il processo di associazione.

GUASTO	SOLUZIONE
Impossibile avviare il robot	<ul style="list-style-type: none"> <li>• Assicurarsi che il robot sia collegato alla presa di corrente.</li> <li>• Assicurarsi che la batteria sia completamente carica.</li> <li>• Assicurarsi che il robot sia ACCESO. Tenere premuto il pulsante POWER per 5 secondi finché le spie del robot non si accendono.</li> <li>• Controllare che il contenitore della polvere e il serbatoio dell'acqua siano installati correttamente.</li> </ul>
Il robot smette improvvisamente di funzionare	<ul style="list-style-type: none"> <li>• Controllare se il robot è incastrato o bloccato da ostacoli.</li> <li>• Controllare se la batteria è troppo scarica.</li> <li>• Se il problema persiste, spegnere il robot tenendo premuto il pulsante POWER per 5 secondi. Attendere 30 secondi e accenderlo premendo il pulsante POWER per 5 secondi.</li> <li>• L'apparecchio potrebbe essere surriscaldato: <ul style="list-style-type: none"> <li>- Stop the appliance and leave cool for at least 1 hour.</li> <li>- In caso di surriscaldamento ripetuto, contattare un Centro assistenza autorizzato.</li> </ul> </li> </ul>
Impossibile caricare il robot	<ul style="list-style-type: none"> <li>• Assicurarsi che la stazione sia collegata correttamente all'alimentazione.</li> <li>• Assicurarsi che il robot sia ACCESO. Tenere premuto il pulsante POWER per 5 secondi finché le spie del robot non si accendono.</li> <li>• Controllare se l'indicatore sul robot lampeggia durante la ricarica.</li> <li>• Rimuovere la polvere dai contatti di ricarica con un panno asciutto.</li> <li>• Assicurarsi che il robot e la stazione siano collegati tramite i contatti di ricarica.</li> <li>• Assicurarsi che la spia della stazione sia bianca quando è collegata alla corrente e quando il robot non si trova sulla stazione.</li> </ul>
La base di carica si surriscalda	<ul style="list-style-type: none"> <li>• Si tratta di un fenomeno assolutamente normale. Il robot può rimanere sempre collegato alla base senza alcun rischio.</li> </ul>
Il robot non può tornare alla base	<ul style="list-style-type: none"> <li>• Rimuovere gli oggetti entro 0,5 m dalla base sul lato sinistro e destro ed entro 1,5 m dalla parte frontale.</li> <li>• Assicurarsi che il robot inizi la pulizia dalla base senza movimenti anomali.</li> <li>• Quando il robot si trova vicino alla base, può tornarvi più velocemente. Ma se la base si trova lontano, il robot avrà bisogno di più tempo per tornare. Si prega di attendere durante il rientro.</li> <li>• Pulire i contatti di ricarica con un panno asciutto.</li> <li>• Assicurarsi che la spia della stazione sia bianca quando è collegata alla corrente e quando il robot non si trova sulla stazione.</li> </ul>
Il programma di pulizia non viene eseguito	<ul style="list-style-type: none"> <li>• Assicurarsi che il robot sia acceso. Tenere premuto il pulsante POWER per 5 secondi finché le spie del robot non si accendono.</li> <li>• Assicurarsi che il programma di pulizia sia stato impostato correttamente nell'applicazione all'ora desiderata e che il programma di pulizia sia stato salvato.</li> <li>• Controllare se il livello della batteria è troppo basso per avviare la pulizia.</li> <li>• Il robot non avvia alcuna pulizia programmata quando viene eseguita un'attività.</li> <li>• Controllare che il contenitore della polvere e il serbatoio dell'acqua siano installati correttamente.</li> </ul>
L'aspirazione sibila o è molto rumorosa durante la pulizia	<ul style="list-style-type: none"> <li>• Controllare che l'ingresso di aspirazione non presenti ostruzioni.</li> <li>• Svuotare il contenitore della polvere.</li> <li>• Pulire il filtro.</li> <li>• Controllare che il filtro non sia bagnato a causa di acqua o altri liquidi sul pavimento. Lasciare asciugare il filtro in modo naturale prima dell'uso.</li> <li>• Controllare che il contenitore della polvere e il serbatoio dell'acqua siano installati correttamente.</li> <li>• Controllare se la spazzola principale o laterale è bloccata da un oggetto estraneo; in tal caso, rimuoverla e pulirla.</li> </ul>



GUASTO	SOLUZIONE
La spazzola centrale non ruota	<ul style="list-style-type: none"> <li>Controllare se la spazzola principale è bloccata da un oggetto estraneo; in tal caso, rimuoverla e pulirla.</li> <li>Controllare che la spazzola centrale e il coperchio della spazzola siano installati correttamente.</li> </ul>
Azione anomala o percorso di scansione del robot	<ul style="list-style-type: none"> <li>Pulire accuratamente i sensori con un panno asciutto.</li> <li>Spegnere il robot tenendo premuto il pulsante POWER per 5 secondi, attendere 30 secondi e accenderlo tenendo premuto il pulsante POWER per 5 secondi.</li> </ul>
Durante la pulizia non viene rilasciata acqua	<ul style="list-style-type: none"> <li>Assicurarsi che nel serbatoio ci sia abbastanza acqua.</li> <li>Controllare che il serbatoio dell'acqua sia installato correttamente.</li> <li>Controllare se il livello di umidità è impostato sul livello desiderato nell'applicazione.</li> <li>Controllare che l'uscita dell'acqua non sia ostruita.</li> </ul>
Il robot non è in grado di connettersi alla rete Wi-Fi	<ul style="list-style-type: none"> <li>Assicurarsi che il router Wi-Fi supporti le bande 2,4 GHz e 802,11 b/g/n, poiché l'apparecchiatura non supporta le bande 5 GHz.</li> <li>Verificare che la riconnessione automatica alla rete Wi-Fi domestica sia corretta</li> <li>Attivare i dati mobili dello smartphone</li> <li>Non utilizzare una VPN (Virtual Private Network)</li> <li>Riprovare il processo e verificare di aver selezionato la rete Wi-Fi corretta</li> <li>Riprovare il processo e assicurarsi di aver inserito la password Wi-Fi corretta</li> <li>Tenere il telefono vicino al robot e alla stazione fino al termine del processo di associazione</li> <li>Dopo diversi tentativi, scollegare e ricollegare il prodotto</li> <li>Reimpostare il robot, tenere premuto il pulsante "HOME" per 10 secondi</li> <li>Tenere premuto per 5 secondi i pulsanti "HOME" e "POWER" finché le spie dei due pulsanti non lampeggiano</li> <li>Riavviare lo smartphone</li> <li>Se viene visualizzata una finestra di avviso per la connessione a Internet, mantenere la connessione con il robot</li> <li>Se il problema persiste, contattare il nostro team di assistenza (il numero di telefono dipende dal paese di residenza ed è riportato sull'opuscolo di assistenza nella confezione).</li> <li>Assicurarsi che la spia della stazione sia bianca quando è collegata alla corrente e quando il robot non si trova sulla stazione.</li> </ul>
La mappa viene persa	<ul style="list-style-type: none"> <li>La mappa potrebbe andare persa se il robot è stato spostato manualmente in un'altra posizione durante la pulizia o se l'ambiente domestico è stato modificato (mobili spostati). Riavviare la mappatura avviando nell'app una nuova esplorazione o una nuova sessione di pulizia dalla stazione.</li> </ul>
Il robot ritorna alla stazione prima che abbia terminato la pulizia	<ul style="list-style-type: none"> <li>Il livello della batteria potrebbe essere troppo basso per terminare la pulizia, quindi il robot tornerà alla stazione per caricarsi. Quando la batteria è carica, il robot riprende la pulizia dal punto in cui aveva interrotto.</li> <li>Il robot potrebbe non essere in grado di raggiungere determinate aree bloccate da mobili o barriere; riordinare tali aree per renderle accessibili.</li> <li>Verificare le zone off limits impostate nell'applicazione. Aggiungere, modificare o eliminare zone in base alle proprie esigenze.</li> </ul>
Il robot si blocca	<ul style="list-style-type: none"> <li>Il robot potrebbe essersi aggrovigliato con qualcosa; rimuovere manualmente l'oggetto bloccato e riavviare la sessione di pulizia premendo il pulsante POWER.</li> <li>Il robot potrebbe essersi bloccato sotto i mobili con un ingresso di altezza simile, impostare una barriera fisica o una zona off limits nell'app.</li> <li>Ruotare e premere le ruote per verificare che non vi siano corpi estranei aggrovigliati o bloccati, quindi rimuoverli.</li> </ul>

<b>Contenido de la caja</b>	<b>Número de página 108</b>
<b>Descripción general del producto</b>	<b>Número de página 109</b>
<b>Antes de limpiar</b>	<b>Número de página 111</b>
<b>Instalación del robot</b>	<b>Número de página 112</b>
<b>Conexión del robot a la aplicación gratuita</b>	<b>Número de página 115</b>
<b>Uso de las principales funciones de la aplicación</b>	<b>Número de página 115</b>
<b>Uso del robot sin la aplicación</b>	<b>Número de página 116</b>
<b>Uso del robot con la función de fregado</b>	<b>Número de página 117</b>
<b>Mantenimiento del robot y sus accesorios</b>	<b>Número de página 121</b>
<b>Frecuencia de sustitución de los componentes</b>	<b>Número de página 126</b>
<b>Cómo guardar el robot cuando no esté en uso</b>	<b>Número de página 127</b>
<b>Qué hacer y qué no hacer</b>	<b>Número de página 127</b>
<b>Cómo desemparejar el robot</b>	<b>Número de página 130</b>
<b>Problemas y soluciones comunes</b>	<b>Número de página 131</b>

Lee atentamente el folleto «Instrucciones de seguridad y de uso» antes de utilizar el aparato por primera vez.

Para obtener más información:

**[www.rowenta.com](http://www.rowenta.com)**

## Contenido de la caja

RR9177WH  
RR91C5WH

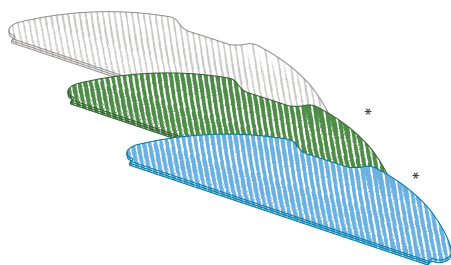
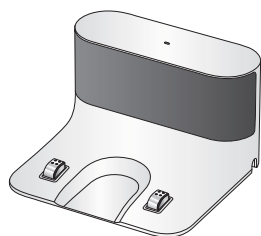
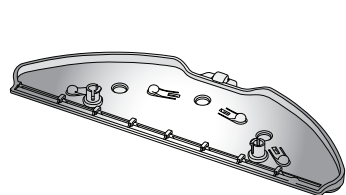
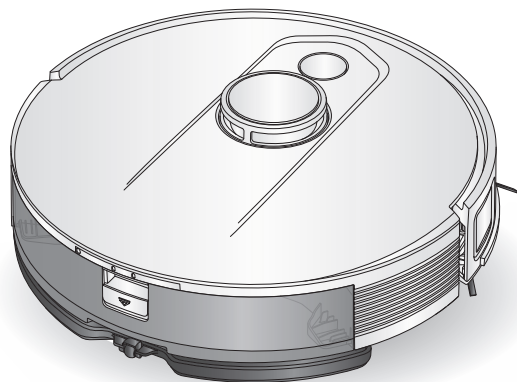

\*según el modelo

## Descripción general del producto

ES

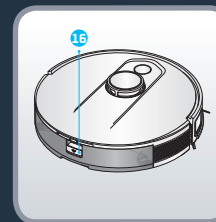
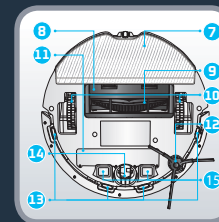
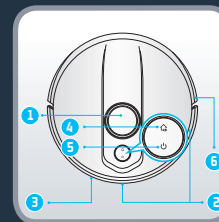

- |  |   |   |
|--|---|---|
| 1. Láser LiDAR                           | para encender o apagar                      | 11. Batería   |
| 2. Sensores de detección de obstáculos   | • Púlsalo para iniciar o pausar la limpieza | 12. Cepillo lateral                                     |
| 3. Parachoques                           |   | 13. Sensor anticaídas                                   |
| 4. Botón Inicio                          |   | 14. Rueda delantera                                     |
| • Púlsalo para volver a la base          |   | 15. Superficies de carga                                |
| 5. Botón de encendido/para iniciar/pausa |   | 16. Botón de desbloqueo del depósito de agua y de polvo |
| • Manténlo pulsado                       |   |   |
|  | 6. Tira anticollisiones                     |   |
|  | 7. Almohadilla de la mopa                   |   |
|  | 8. Cubierta del cepillo principal           |   |
|  | 9. Cepillo principal                        |   |
|  | 10. Rueda                                   |   |

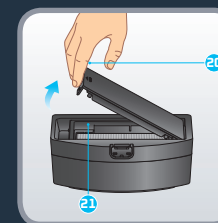
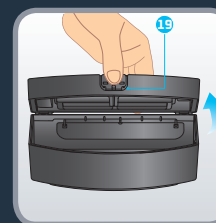
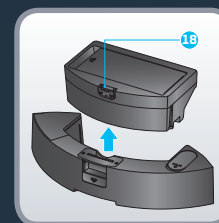
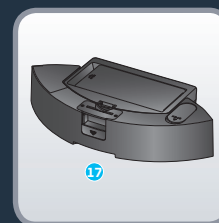

- |   |                                    |
|---|------------------------------------|
| 17. Depósito de agua y de polvo 2 en 1*                 | 19. Apertura del depósito de polvo |
| 18. Botón de separación del depósito de agua y de polvo | 20. Cubierta del filtro            |
|   | 21. Filtro                         |

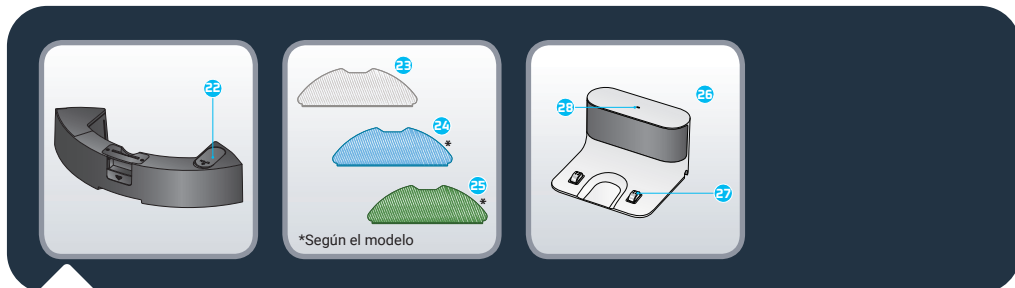

22. Tapón

23. Mopa gris lavable para uso estándar

24. Mopa de frotar azul lavable para manchas difíciles\*

25. Mopa de microfibra verde lavable para atrapar el polvo fino (usar sin agua)\*

26. Base de carga

27. Contactos de carga

28. Luz de la base



Aunque el robot sea capaz de evitar de forma autónoma algunos obstáculos, lee los siguientes consejos para mejorar la eficiencia de la limpieza. Recoge cables y elementos pequeños o que puedan estar sueltos. Retira cualquier objeto inestable, frágil, valioso o que suponga algún peligro del suelo. Asegúrate de que las puertas de las habitaciones están abiertas. El robot puede encontrarse algunas dificultades en suelos oscuros y en alfombras con flecos, demasiado gruesas, de pelo largo o demasiado ligeras (como la alfombrilla de baño). Para obtener una eficiencia óptima de los sensores anticaídas, retira cualquier elemento (por ejemplo, zapatos) de las escaleras. Cuando utilices el robot en un área elevada, coloca una barrera física en el borde del desnivel para evitar que se caiga accidentalmente. No te pares en espacios estrechos, como pasillos, para que el robot no se bloquee.



Escanea el código QR anterior para ver un vídeo sobre cómo instalar y conectar el robot. Lee las siguientes instrucciones para obtener información más detallada.

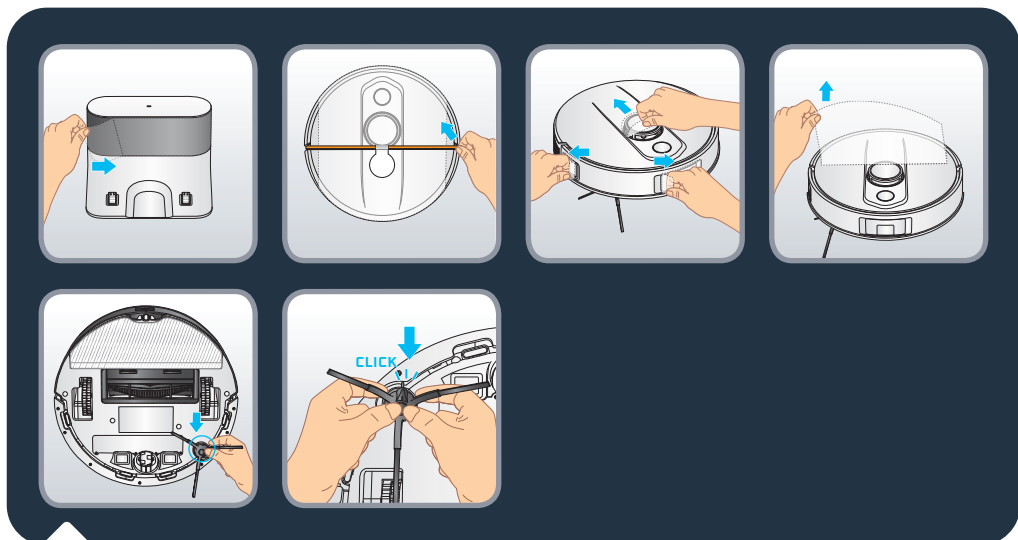

Retira todas las protecciones (plásticos protectores y espuma de plástico de protección) de la base y del robot. Da la vuelta al robot e instala el cepillo lateral acoplándolo suavemente. El cepillo lateral está instalado correctamente cuando se escucha un "clic".

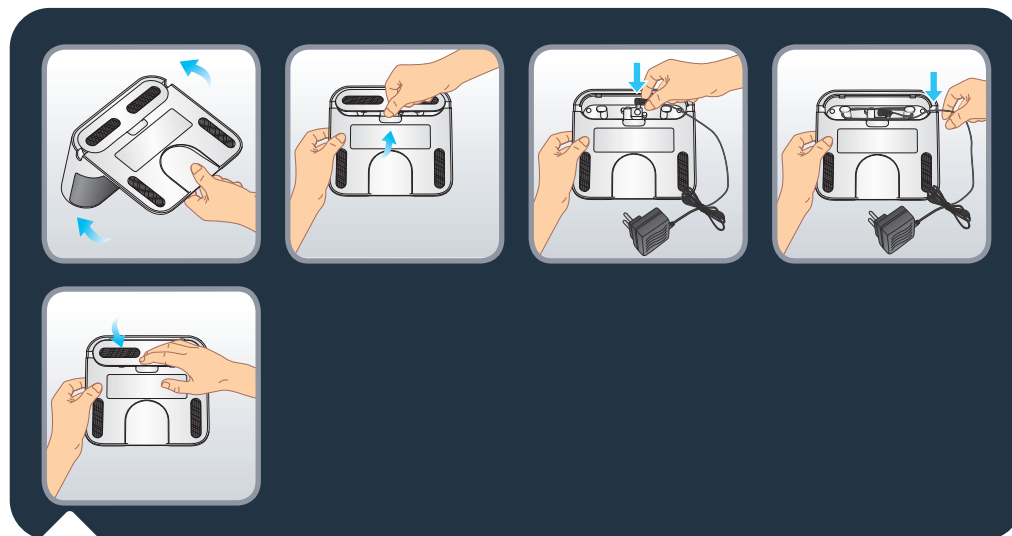

Pon la base boca abajo. Retira la cubierta inferior de la base de carga y conecta el adaptador. Presta atención a la disposición del cable de conexión del adaptador para evitar que se enrolle durante la aspiración. Vuelve a colocar la cubierta inferior.



Instala la base de carga sobre una superficie dura y plana. Evita el parquet, los suelos de madera y las alfombras. Coloca la base en una zona despejada pegada a la pared y sin escaleras delante. Deja al menos 0,5 m de espacio libre a cada lado y 1,5 m delante. Asegúrate de que la ubicación elegida está cerca del receptor Wi-Fi o de que la intensidad de la señal Wi-Fi es buena. Mantén el área alrededor de la base despejada de cualquier objeto, superficie reflectante, espejo, mesa y silla. Mantén la base alejada de la luz solar directa. Conecta el cable de alimentación. Asegúrate de que el cable de alimentación permanece contra la pared.

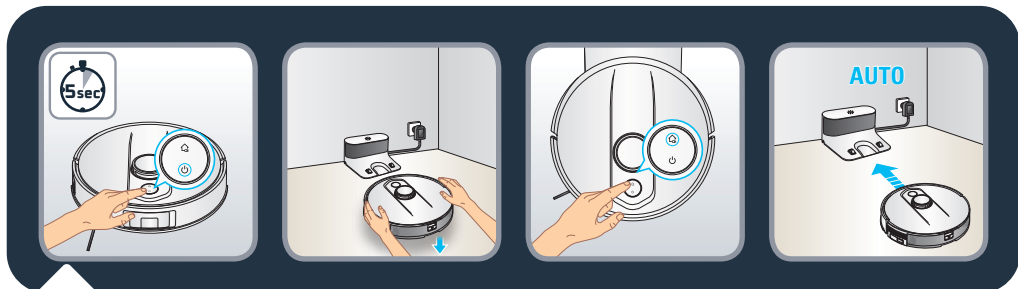

luces del robot (unos 5 segundos). Coloca el robot a unos 20-50 cm delante de la base. Pulsa el botón Inicio y el robot se acoplará automáticamente a la base. (No coloques manualmente el robot en la base).

Espera aproximadamente 4 horas para que el robot esté completamente cargado. La luz de la base se apaga cuando el robot se está cargando. Cuando lo uses para limpiar por primera vez, asegúrate de que el robot esté completamente cargado. El robot estará completamente cargado cuando se enciendan los indicadores blancos. Cuando lo uses por primera vez, el robot explorará el entorno y limpiará la casa al mismo tiempo. En cuanto haya terminado, el robot volverá al punto de partida y se mostrará el mapa de tu casa en la aplicación.

No levantes el robot durante la primera limpieza, ya que eso impide que se cree el mapa. Si tienes alfombras con flecos, coloca barreras a su alrededor para evitar que el robot se atasque en los flecos. Si dispones de una zona exterior (jardín, balcón, patio, etc.) a la que se pueda acceder con un umbral de menos de 2 cm de altura o sin umbral (por ejemplo, con una cristallera, una puerta de patio, una ventana en mirador, etc.), ciérrale este acceso al robot.

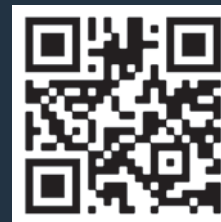

Escanea el código QR anterior para ver un vídeo sobre cómo instalar y conectar el robot. También puedes encontrar instrucciones de emparejamiento paso a paso en el documento PDF disponible al escanear el código QR a continuación.

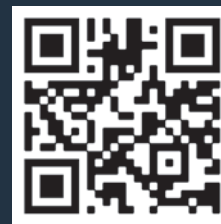
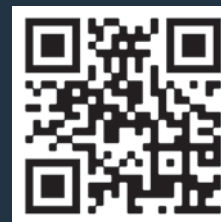

Escanea el código QR anterior para ver un vídeo sobre cómo utilizar las funciones principales de la aplicación.

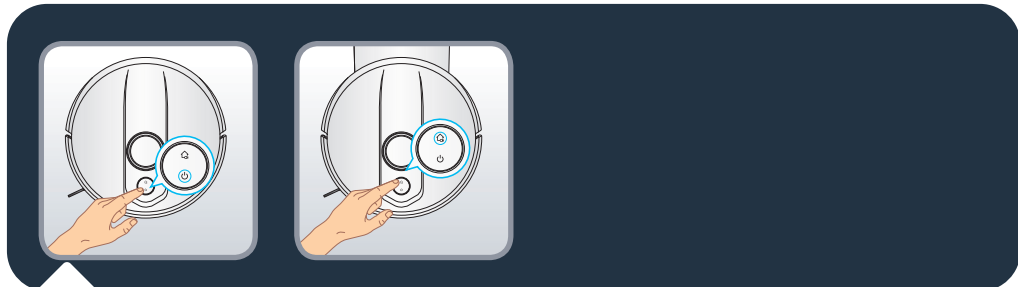

Pulsa el botón de encendido para iniciar la limpieza automática. El robot analizará el área. Dividirá automáticamente la habitación en zonas pequeñas, primero limpiará los bordes de la zona y, después, limpiará el interior de la zona en zig zag. El robot limpiará toda el área accesible, zona por zona. Pulsa el botón de encendido en cualquier momento para pausar la limpieza, y púlsalo de nuevo para reanudarla. Si el robot está en modo de espera, pulsa el botón de encendido una vez para activarlo y una segunda vez para iniciar la limpieza.

Si inicias el robot desde la base, regresará automáticamente a ella al finalizar la sesión de limpieza o si el nivel de la batería es demasiado bajo. Si la batería se agota durante la sesión de limpieza, el robot volverá automáticamente a la base para cargarse. Después de la carga, el robot reanudará la limpieza donde la dejó.

Si el robot no está en la base cuando comienza la limpieza, volverá automáticamente al punto de partida al finalizar la sesión de limpieza o si el nivel de la batería es demasiado bajo.

Si el robot no se inicia cuando pulsas el botón para « iniciar » es posible que el nivel de la batería sea demasiado bajo. Carga el robot.

Al finalizar la sesión de limpieza, el robot volverá automáticamente a la base. Si lo que quieres es finalizar automáticamente, pulse el botón «Home» una vez para detener el robot en cualquier momento y púlsalo de nuevo para enviarlo a la base. Si el robot está en espera, pulsa el botón «Home» una vez para activarlo y una segunda vez para enviarlo de vuelta a la base. Si el robot no encuentra la base, colócalo manualmente delante de esta y pulsa el botón «Home».

Nota: Al comienzo de una sesión de limpieza, el robot se aleja unos metros de la estación y vuelve (secuencia de reubicación). Durante esta secuencia, el robot reduce la potencia del motor. Este comportamiento es normal.

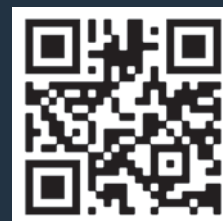

Escanea el código QR anterior para ver un vídeo sobre cómo se utiliza la función de fregado. Lee las siguientes instrucciones para obtener información más detallada.

Diferentes tipos de mopa: (\*según el modelo)

- Mopa gris lavable para uso estándar
- Mopa de frotar azul lavable para manchas difíciles\*
- Mopa de microfibra verde lavable para atrapar el polvo fino (usar sin agua)\*

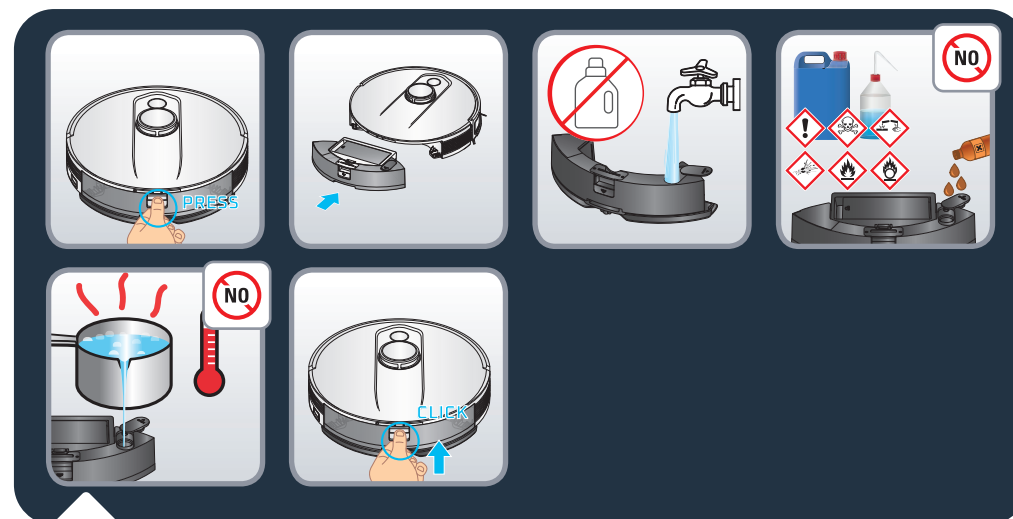

#### Para llenar el depósito de agua:

Pulsa el botón de desbloqueo del depósito de agua para desacoplarlo y tira de él para separarlo del robot. Abre el tapón del depósito de agua y llénalo hasta arriba con agua limpia. No utilices agua caliente. Cierra el tapón cuando se llene el depósito de agua.

Advertencia: No añadas detergentes/agentes de limpieza en el depósito de agua. Esto puede obstruir los tubos y hacer que el depósito de agua deje de funcionar. Vuelve a colocar el depósito de agua en el robot. El depósito de agua está instalado correctamente cuando se escucha un clic.

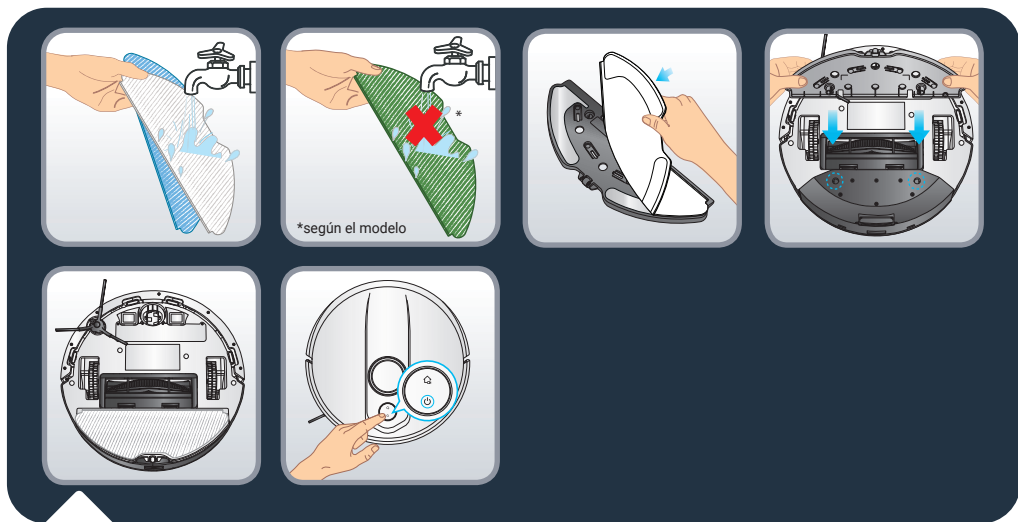

Humedece el paño de la mopa con agua antes de su uso. Si utilizas la mopa verde, no lo humedezcas. Coloca la mopa en el almohadilla de la mopa Tome la almohadilla de la mopa y sujétela en la parte posterior del robot. Pulsar el botón de encendido para iniciar la limpieza

Advertencia: No utilices la función de fregado en alfombras. Seleccionar modo "solo aspirado" en la aplicación o, si quieres usar la función de fregado pero evitar las alfombras, selecciona "zonas de no fregado" en la aplicación.

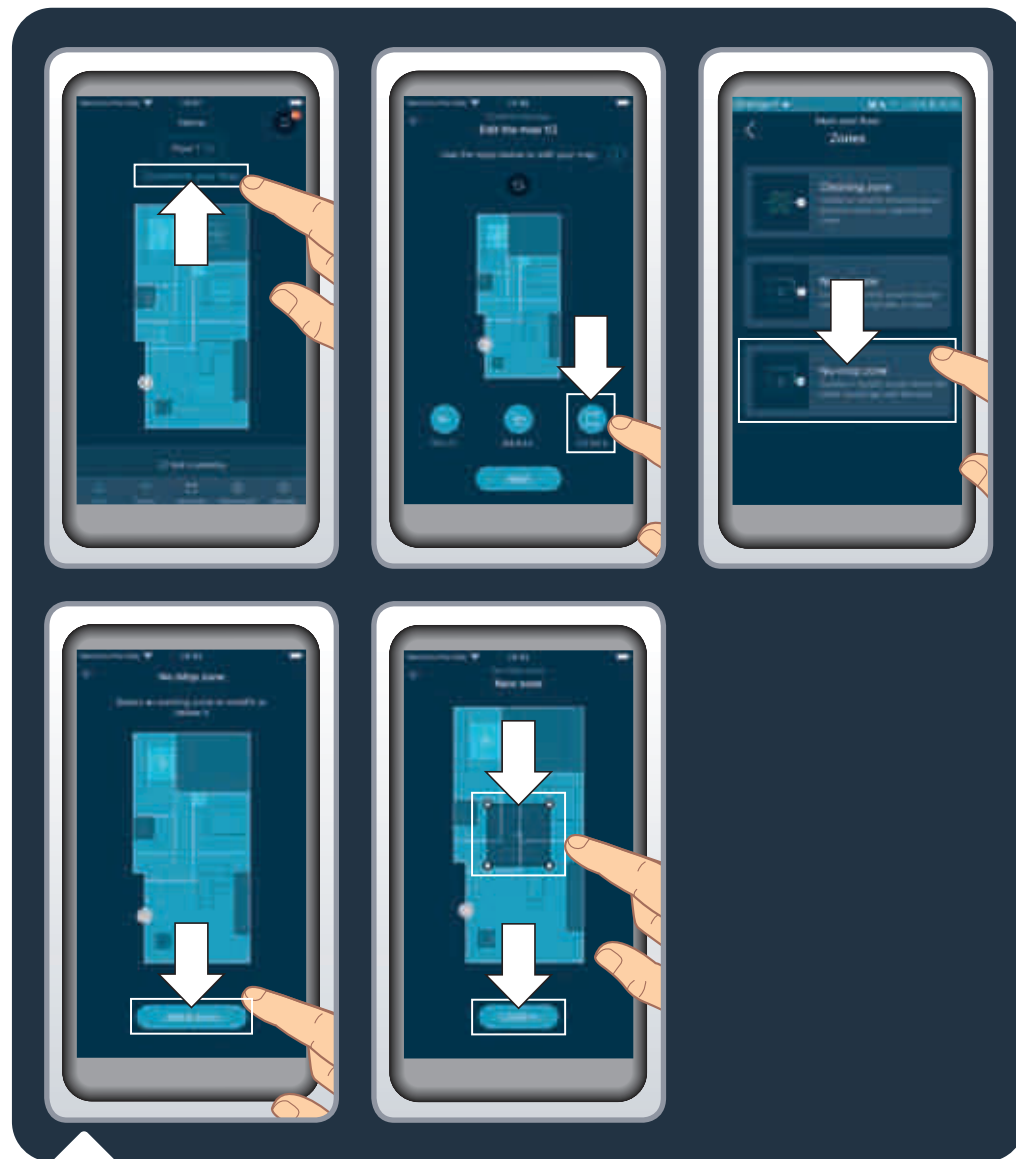

Para proteger alfombras o suelos delicados, configura zonas sin fregar en la aplicación. En la página de inicio, haz clic en «Customize your floor» (Personalizar suelo) y luego en «Zones» (Zonas). Selecciona «No mop zones» (Zonas sin fregar) y añade una zona en el mapa que puedas personalizar (tamaño, ubicación). Para guardar la zona sin fregar, haz clic en «Confirm» (Confirmar). Puedes crear tantas zonas sin fregar como sea necesario. Cuando el depósito de agua esté instalado, el robot no podrá limpiar en estas zonas.



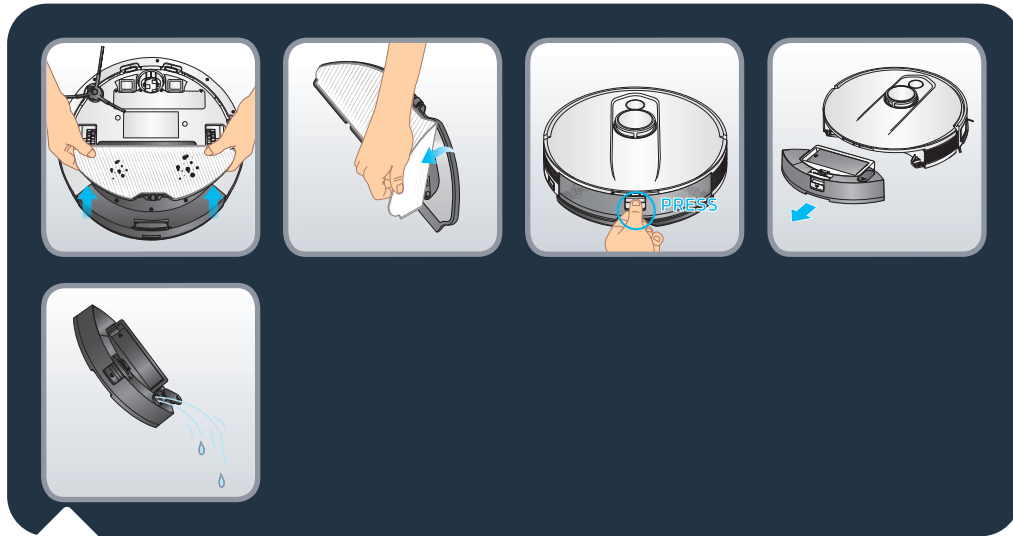

Al final de la sesión de limpieza, desacopla la almohadilla de la mopa de debajo del robot y retira el paño sucio de la mopa. Para desacoplar el depósito de agua y polvo 2 en 1, mantén pulsado el botón de desbloqueo y tira del depósito hacia fuera. Abre el tapón y vacía el agua restante del depósito de agua.



Lava el paño de la mopa con agua o en la lavadora. Déjalo secar 24 horas. Reemplaza el paño de la mopa después de 100 lavados. Puedes comprar un juego de mopas nuevas en [www.rowenta.com](http://www.rowenta.com)



Escanea el código QR anterior para saber cómo mantener el robot para que conserve su rendimiento. Apaga siempre el robot manteniendo pulsado el botón para « Iniciar » durante 5 segundos, y desenchufa la base antes de realizar cualquier manipulación.

#### Una vez a la semana, limpia los sensores

Con un paño limpio, suave y seco, limpia los sensores del robot (en la parte delantera, superior, posterior e inferior del robot), la ventana de salida de láser, los sensores y los contactos de carga de la base.

Limpia los dos botones de la parte superior del robot.

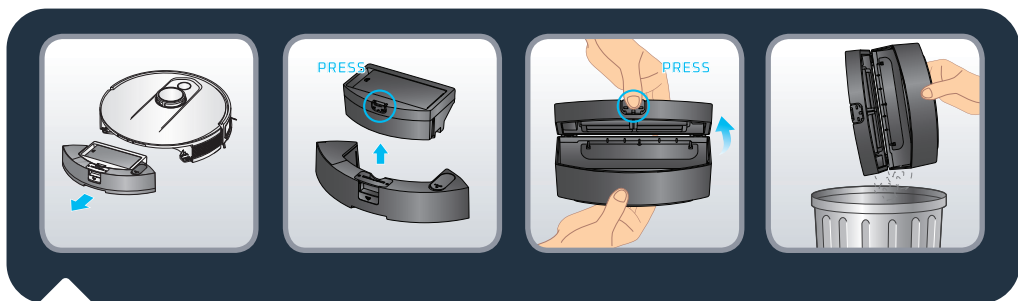

### Después de cada uso, limpia el depósito de polvo

Cuando el robot vuelva a su base, separa el depósito de agua y polvo 2 en 1 del resto del robot. Para ello, mantén pulsado el botón de desbloqueo y tira del depósito hacia fuera. Pulsa el botón de separación del depósito de agua y de polvo para levantar verticalmente el depósito de polvo y separarlo del depósito de agua.

Abre el depósito de polvo y vacíalo en la basura. Golpéalo suavemente para eliminar la suciedad. Cierra el depósito de polvo.

Nota: Es posible que la abertura del depósito de polvo no se abra o cierre correctamente si hay demasiado polvo en las bisagras. Limpia las bisagras con un paño limpio, suave y seco para eliminar el polvo.

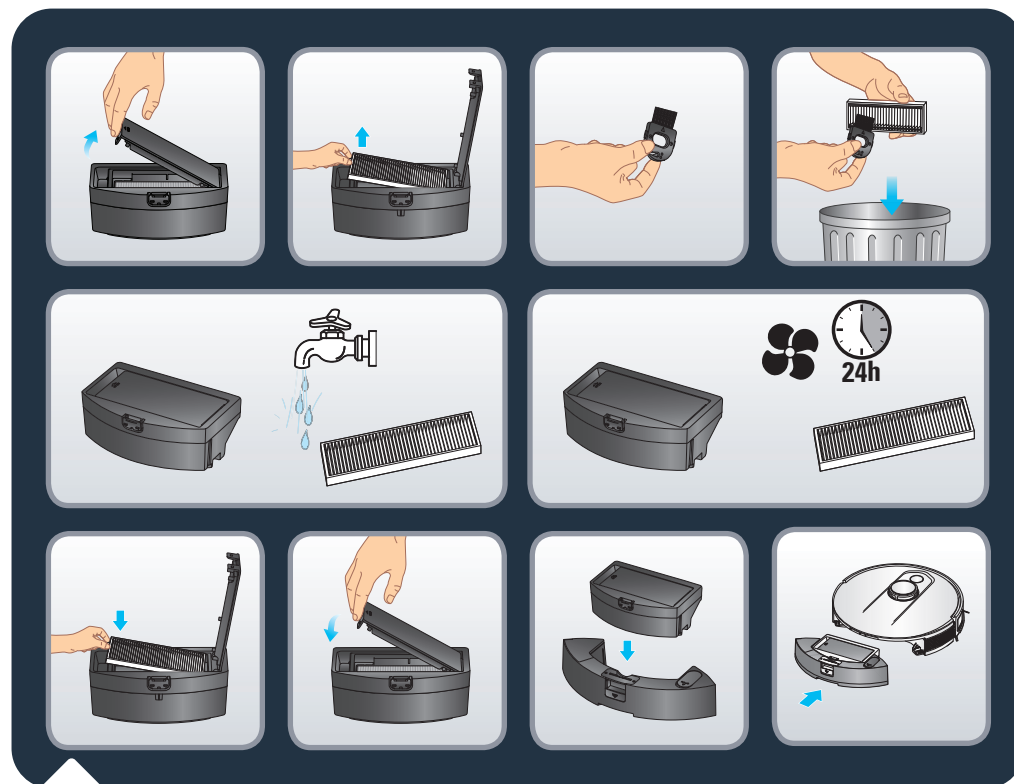

### Una vez a la semana, limpia el filtro

Apaga siempre el robot manteniendo pulsado el botón de encendido durante 5 segundos, y desenchufa la base antes de realizar cualquier manipulación.

Abre la tapa del filtro. Extrae el filtro del depósito de polvo.

Saca la herramienta de limpieza del paquete. Utiliza la parte del cepillo de la herramienta de limpieza para limpiar el filtro. También puedes lavar el depósito de polvo y el filtro con agua. Déjalos secar 24 horas. Sustituye el filtro. La posición correcta del filtro es cuando la pestaña de color está hacia arriba.

Instala de nuevo el depósito de polvo en el depósito de agua y, a continuación, vuelve a instalar el depósito de agua y de polvo 2 en 1 en el robot.

Nota: Nunca uses el robot sin el filtro. Esto dañará al robot. Asegúrate de que la posición del filtro es correcta, con la pestaña de color hacia arriba.

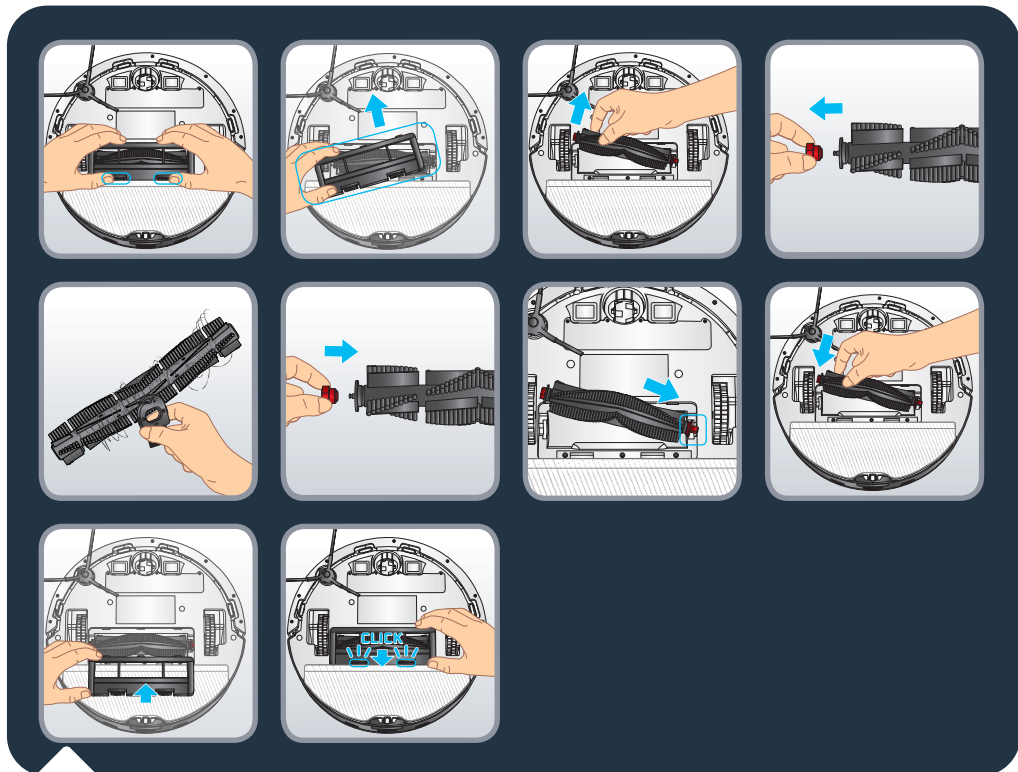

### Una vez a la semana, limpia el cepillo principal

Apaga siempre el robot manteniendo pulsado el botón para « Iniciar » durante 5 segundos, y desenchufa la base antes de realizar cualquier manipulación.

Dale la vuelta al robot. Pulsa los seguros de la cubierta del cepillo y tira para extraerlo. Saca el cepillo. Tira del cabezal rojo del cepillo del lateral para extraerlo y deshazte del cabello enredado. Utiliza la parte de la cuchilla de la herramienta de limpieza para cortar el cabello enredado. Sustituye el cabezal rojo del cepillo del lateral antes de volver a instalar el cepillo en el robot. La cubierta está instalada correctamente cuando se escucha un clic.

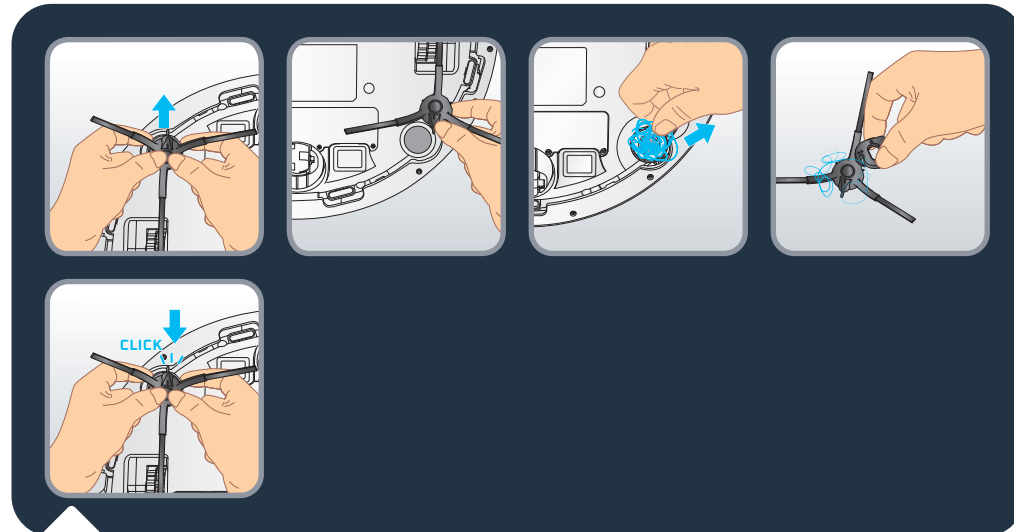

### Una vez a la semana, limpia el cepillo lateral

Apaga siempre el robot manteniendo pulsado el botón de encendido durante 5 segundos, y desenchufa la base antes de realizar cualquier manipulación.

Dale la vuelta al robot. Sujeta el cepillo lateral con las dos manos por las piezas de plástico y tira para desacoplarlo. No tires de las cerdas del cepillo lateral. Retira los pelos enredados. Vuelve a instalar el cepillo lateral acoplándolo con suavidad. El cepillo lateral está instalado correctamente cuando se escucha un "clic".

Nota: Puede resultar complicado retirar el cepillo lateral, si no puedes desacoplarlo, prueba a tirar desde un ángulo diferente. Para eliminar los pelos enredados, puedes utilizar la cuchilla de la herramienta de limpieza.

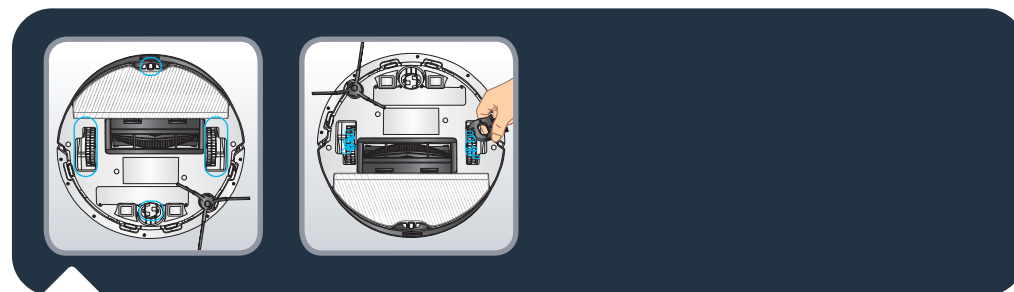

### Una vez al mes, limpia las ruedas

Apaga siempre el robot manteniendo pulsado el botón de encendido durante 5 segundos, y desenchufa la base antes de realizar cualquier manipulación.

En las ruedas se pueden enredar pelos o suciedad. Dale la vuelta al robot. Para limpiar las ruedas, quita el cabello enredado.

Los componentes y accesorios se pueden comprar en [www.rowenta.com](http://www.rowenta.com)

Componente	Limpieza del componente	Sustitución del componente
Depósito de polvo	Después de cada uso	No aplicable
Depósito de agua	Después de cada uso	No aplicable
Mopa	Después de cada uso	Dos veces al año
Filtro	Una vez a la semana	Dos veces al año
Cepillo central	Una vez a la semana	Si es necesario
Sensores	Una vez a la semana	No aplicable
Ruedas	Una vez al mes	No aplicable
Cepillo lateral	Una vez al mes	Dos veces al año
Base de carga	Una vez a la semana	No aplicable

Para prolongar la vida útil de la batería, mantén siempre el robot en carga en la base. Cuando no utilices el robot durante un periodo prolongado, carga completamente la batería y apaga el robot manteniendo pulsado el botón para « Iniciar » durante 5 segundos. Guarda el robot en un lugar fresco y seco.

### Qué hacer y qué no hacer

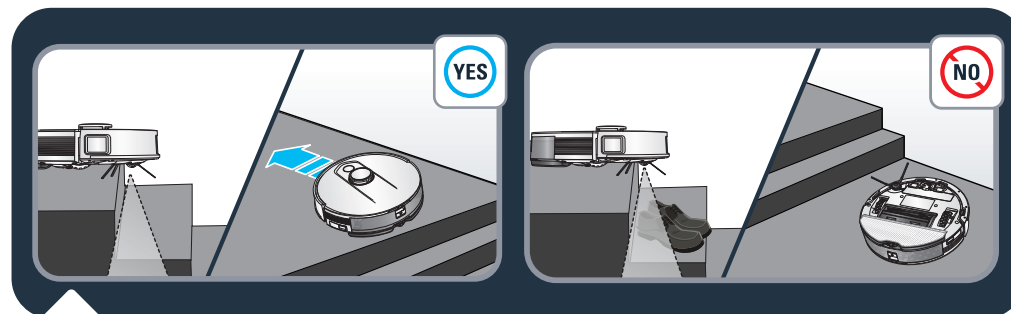

El robot dispone de sensores anticaídas para detectar escaleras. El robot cambiará de dirección cuando las detecte. Para obtener una eficiencia óptima de los sensores anticaídas, retira cualquier elemento (por ejemplo, zapatos) de las escaleras. Cuando utilices el robot en un área elevada, coloca una barrera física en el borde del desnivel para evitar que se caiga accidentalmente.

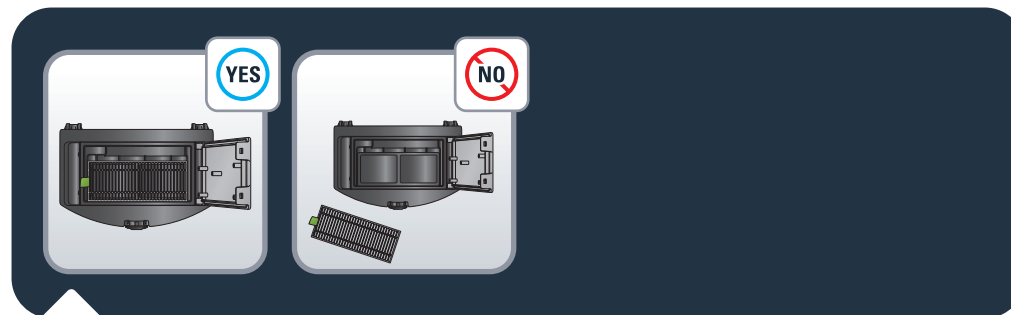

El robot está equipado con un filtro ubicado en el depósito de polvo. El robot no debe funcionar sin el filtro para no dañarlo.

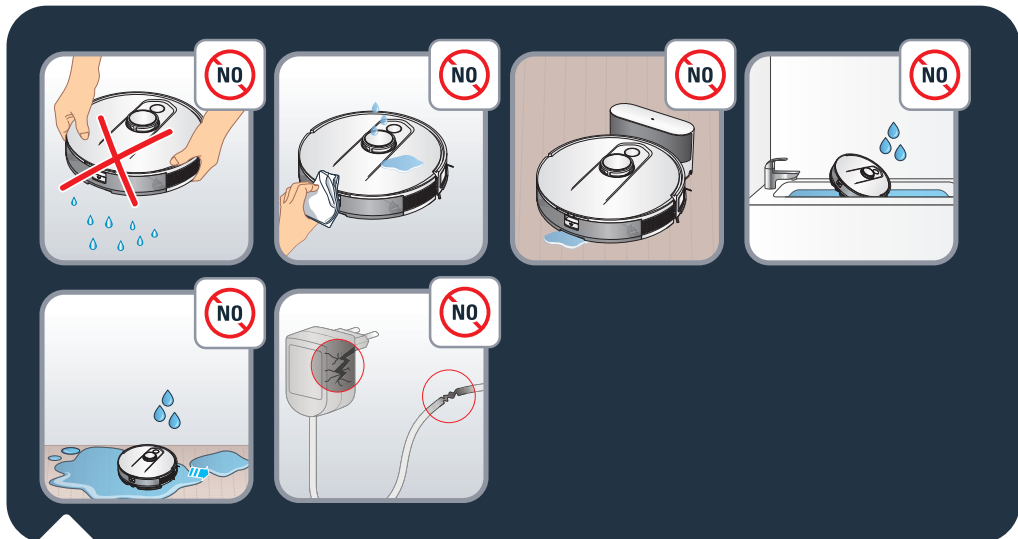

No sacudas el robot. No pongas agua ni paños húmedos sobre el robot. No cargues el robot si el suelo está mojado. No sumerjas nunca el robot en agua. No utilices el robot en superficies húmedas o con agua estancada.

Si el cable o el cargador están dañados, no utilices el producto.

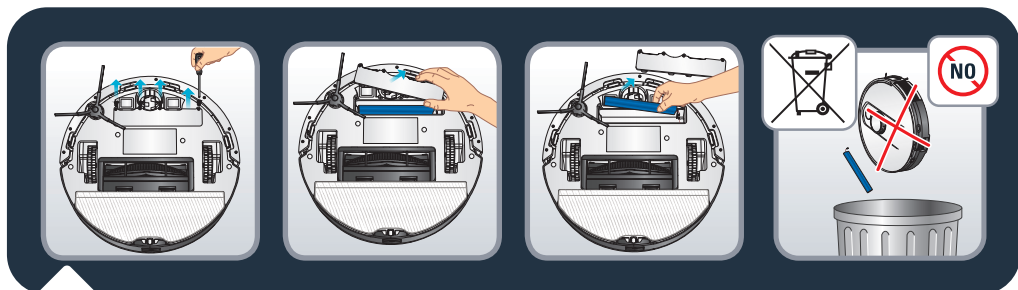

Antes de desechar el dispositivo, extrae la batería y deséchala de acuerdo con la legislación local y las normativas locales. Si tienes alguna pregunta, ponte en contacto con el distribuidor del producto para que te indique qué hacer.



1. No dejes a los niños desatendidos mientras esté en uso el robot, ni permitas que jueguen con él.
2. No utilices el robot en exteriores.
3. No utilices el robot en un entorno sobrecalentado.
4. No utilices el robot cuando la temperatura ambiente sea inferior a 0 °C (32 °F) y superior a 40 °C (104 °F).
5. No eches agentes de limpieza en el suelo antes de usar el robot.
6. No utilices agentes de limpieza, limpiadores en aerosol ni spray limpiador para limpiar el robot y el filtro.
7. No eches el robot al fuego.
8. No utilices el robot para limpiar cristales rotos.
9. No pises el robot, ni te subas encima o lo muevas con el pie.
10. No permitas que los niños o las mascotas se monten en el robot.
11. No coloques ningún objeto encima del robot.

## Cómo desemparejar el robot

Para desactivar el módulo Wi-Fi del robot, pulsa simultáneamente el botón Inicio y el de Iniciar hasta que escuches un pitido. El robot eliminará automáticamente su conexión con el teléfono. Después, los dos botones parpadearán lentamente durante unos minutos. El robot eliminará automáticamente su conexión al teléfono y al router. Una vez hecho, no se puede volver atrás. Para volver a emparejarlo, tendrás que volver a realizar el proceso de emparejamiento.

FALLO	SOLUCIÓN
El robot no se pone en marcha	<ul style="list-style-type: none"> <li>• Asegúrate de que el robot está conectado al suministro eléctrico.</li> <li>• Asegúrate de que la batería está completamente cargada.</li> <li>• Asegúrate de que el robot está encendido. Mantén pulsado el botón para iniciar durante 5 segundos hasta que las luces del robot se enciendan.</li> <li>• Comprueba si el depósito de polvo y el depósito de agua se han instalado correctamente.</li> </ul>
El robot deja de funcionar de repente	<ul style="list-style-type: none"> <li>• Comprueba si el robot está atascado o bloqueado por obstáculos.</li> <li>• Comprueba si la batería está demasiado baja.</li> <li>• Si el problema persiste, apaga el robot manteniendo pulsado el botón para iniciar durante 5 segundos. Espera 30 segundos y enciéndelo pulsando el botón para iniciar durante 5 segundos para reiniciarlo.</li> <li>• El robot puede haberse recalentado: <ul style="list-style-type: none"> <li>– Apaga el robot y deja que se enfríe durante 1 hora, por lo menos.</li> <li>– Si se sigue recalentando de forma habitual, ponte en contacto con el servicio técnico oficial.</li> </ul> </li> </ul>
No se puede cargar el robot	<ul style="list-style-type: none"> <li>• Asegúrate de que la base está conectada correctamente a la alimentación.</li> <li>• Asegúrate de que el robot está encendido. Mantén pulsado el botón para iniciar durante 5 segundos hasta que las luces del robot se enciendan.</li> <li>• Comprueba si el indicador del robot parpadea durante la carga.</li> <li>• Limpia el polvo de los contactos de carga con un paño seco.</li> <li>• Asegúrate de que el robot y la base estén conectados a través de los contactos de carga.</li> <li>• Asegúrate de que la luz de la estación esté en blanco cuando esté conectada a la corriente y que el robot no esté en la estación.</li> </ul>
El cargador se calienta	<ul style="list-style-type: none"> <li>• Se trata de un fenómeno totalmente normal. El robot puede estar conectado a la base constantemente sin riesgos.</li> </ul>
El robot no puede volver a la base	<ul style="list-style-type: none"> <li>• Retira los objetos que se encuentren a menos de 0,5 m a la derecha e izquierda de la base y a 1,5 m por delante.</li> <li>• Asegúrate de que el robot comienza a aspirar desde la base sin realizar movimientos anómalos.</li> <li>• Cuando el robot está cerca de la base, puede volver más rápido. Sin embargo, si la base se encuentra muy lejos, el robot tardará más tiempo en volver. Espera a que regrese.</li> <li>• Limpia los contactos de carga con un paño seco.</li> <li>• Asegúrate de que la luz de la estación esté en blanco cuando esté conectada a la corriente y que el robot no esté en la estación.</li> </ul>
No se ha realizado el programa de limpieza	<ul style="list-style-type: none"> <li>• Asegúrate de que el robot está encendido. Mantén pulsado el botón para iniciar durante 5 segundos hasta que las luces del robot se enciendan.</li> <li>• Asegúrate de que el programa de limpieza se ha configurado correctamente en la aplicación a la hora deseada y de que se ha guardado.</li> <li>• Comprueba si el nivel de batería es demasiado bajo para empezar a limpiar.</li> <li>• El robot no iniciará ninguna limpieza programada mientras se realiza otra tarea.</li> <li>• Comprueba si el depósito de polvo y el depósito de agua se han instalado correctamente.</li> </ul>
El sistema de succión emite un silbido o suena muy fuerte al aspirar	<ul style="list-style-type: none"> <li>• Inspecciona la entrada de succión en busca de posibles obstrucciones.</li> <li>• Vacía el depósito de polvo.</li> <li>• Limpia el filtro.</li> <li>• Comprueba si el filtro está húmedo debido a la presencia de agua u otros líquidos en el suelo. Deja que el filtro se seque por completo antes de su uso.</li> <li>• Comprueba si el depósito de polvo y el depósito de agua se han instalado correctamente.</li> <li>• Comprueba si el cepillo principal o el cepillo lateral están bloqueados por algún elemento extraño, retira el cepillo principal o el cepillo lateral y límpialo.</li> </ul>

FALLO	SOLUCIÓN
El cepillo central no gira	<ul style="list-style-type: none"> <li>• Comprueba si el cepillo principal está bloqueado por algún elemento extraño. Sácalo y límpialo.</li> <li>• Comprueba si el cepillo central y la cubierta del cepillo están correctamente instalados.</li> </ul>
Acción o ruta de aspiración anómala del robot	<ul style="list-style-type: none"> <li>• Limpia cuidadosamente los sensores con un paño seco.</li> <li>• Apaga el robot manteniendo pulsado el botón para iniciar durante 5 segundos, espera 30 segundos y enciéndelo manteniendo pulsado el botón para iniciar durante otros 5 segundos para reiniciarlo.</li> </ul>
No se libera agua durante el fregado	<ul style="list-style-type: none"> <li>• Asegúrate de que hay suficiente agua en el depósito de agua.</li> <li>• Comprueba si el depósito de agua está instalado correctamente.</li> <li>• Comprueba si el nivel de humedad está configurado en el nivel deseado en la aplicación.</li> <li>• Comprueba si la salida de agua está bloqueada.</li> </ul>
El robot no se puede conectar a la red Wi-Fi	<ul style="list-style-type: none"> <li>• Asegúrate de que el router de tu red Wi-Fi es compatible con las bandas 802.11 b/g/n y de 2,4 GHz, ya que este equipo no es compatible con las bandas de 5 GHz.</li> <li>• Comprueba si la reconexión automática a tu red Wi-Fi doméstica es correcta</li> <li>• Activa los datos móviles de tu teléfono inteligente</li> <li>• No utilices una VPN (red privada virtual)</li> <li>• Vuelve a intentarlo y comprueba que has seleccionado la red Wi-Fi correcta</li> <li>• Vuelve a intentarlo y asegúrate de haber introducido la contraseña de Wi-Fi correcta</li> <li>• Mantén el teléfono cerca del robot y de la base hasta que finalice el proceso de emparejamiento</li> <li>• Después de varios intentos, desconecta y vuelve a enchufar el producto</li> <li>• Reinicia el robot, mantén pulsado el botón "HOME" durante 10 segundos</li> <li>• Mantén pulsado durante 5 segundos el botón Inicio y para iniciar hasta que las luces de los dos botones parpadeen</li> <li>• Reinicia tu teléfono inteligente</li> <li>• En caso de que aparezca una ventana de advertencia de la conexión a Internet, mantén la conexión con el robot</li> <li>• Si el fallo persiste, ponte en contacto con nuestro equipo de asistencia (el número de teléfono depende de tu país de residencia. Búscalo en el folleto de asistencia del embalaje).</li> <li>• Asegúrate de que el indicador luminoso de la estación está en blanco cuando está conectada a la corriente y cuando el robot no está en la estación.</li> </ul>
Se ha perdido el mapa	<ul style="list-style-type: none"> <li>• El mapa se puede perder si el robot se ha movido manualmente a otra ubicación durante la limpieza o si el entorno doméstico ha cambiado (se han movido los muebles). Reinicia el mapeo iniciando una nueva exploración o una nueva sesión de limpieza en la aplicación desde la base.</li> </ul>
El robot regresa a la base antes de que haya terminado de limpiar	<ul style="list-style-type: none"> <li>• Puede que el nivel de batería sea demasiado bajo para terminar la limpieza, así que el robot regresará a la base para cargarse. Cuando la batería esté llena, el robot reanudará y finalizará la limpieza desde donde lo dejó.</li> <li>• Es posible que el robot no pueda llegar a ciertas áreas bloqueadas por muebles o barreras. Ordena estas áreas para que sean accesibles.</li> <li>• Verifica las zonas bloqueadas y las zonas sin fregado configuradas en la aplicación. Añade, modifica o elimina zonas según tus necesidades.</li> </ul>
El robot se queda atascado	<ul style="list-style-type: none"> <li>• Es posible que el robot se haya enredado con algo. Retira manualmente el elemento bloqueado y reinicia la sesión de limpieza pulsando el botón para iniciar.</li> <li>• El robot puede estar atascado debajo de un mueble con una entrada de altura similar. Coloca una barrera física o configura una zona de exclusión en la aplicación.</li> <li>• Gira y presiona las ruedas para comprobar si hay algún objeto extraño enredado o atascado y, de ser así, retíralo.</li> </ul>

<b>Inhoud van de doos</b>	<b>Pagina 134</b>
<b>Productoverzicht</b>	<b>Pagina 135</b>
<b>Vóór het schoonmaken</b>	<b>Pagina 137</b>
<b>De robot installeren</b>	<b>Pagina 138</b>
<b>De robot met de gratis app verbinden</b>	<b>Pagina 141</b>
<b>De belangrijkste functies van de app gebruiken</b>	<b>Pagina 141</b>
<b>De robot zonder de app gebruiken</b>	<b>Pagina 142</b>
<b>De robot met de dweilfunctie</b>	<b>Pagina 143</b>
<b>De robot en bijbehorende accessoires onderhouden</b>	<b>Pagina 147</b>
<b>Frequentie voor het vervangen van onderdelen</b>	<b>Pagina 152</b>
<b>De robot opbergen wanneer u deze niet gebruikt</b>	<b>Pagina 153</b>
<b>Do's-and-don'ts</b>	<b>Pagina 153</b>
<b>Uw robot ontkoppelen</b>	<b>Pagina 156</b>
<b>Veelvoorkomende problemen en oplossingen</b>	<b>Pagina 157</b>

Neem vóór het eerste gebruik aandachtig het boekje met de veiligheids- en gebruiksvorschriften door.

Voor meer informatie:

[www.rowenta.com](http://www.rowenta.com)



## Inhoud van de doos

RR9177WH  
RR91C5WH

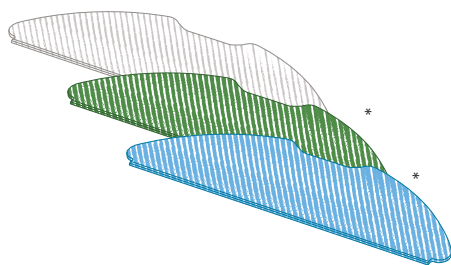
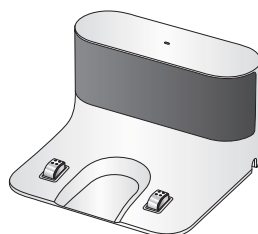
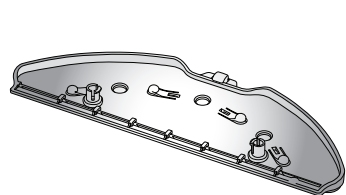
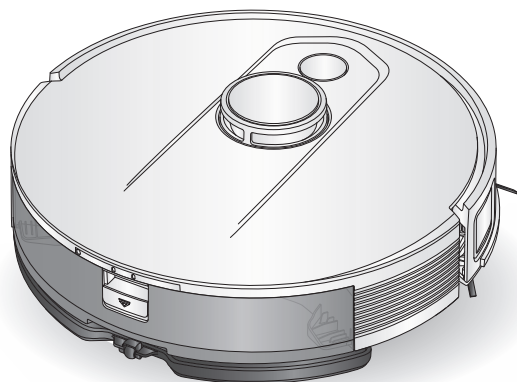

\* afhankelijk van het model

## Productoverzicht

NL

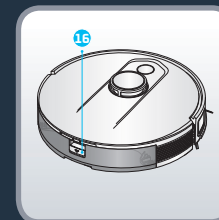
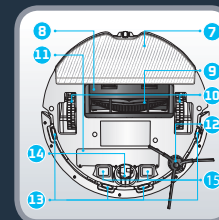
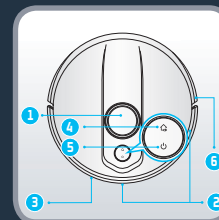

1. LiDAR-laser
2. Sensoren voor detectie van obstakels
3. Bumper
4. Knop Home
  - Druk hierop om terug te keren naar het station
5. Aan-uit/Start/Pauze-knop

- Houd deze knop ingedrukt om in of uit te schakelen
  - Druk hierop om het reinigen te starten of pauzeren
6. Antibotsingsstrip
  7. Dweilpad
  8. Kap van de hoofdborstel
  9. Hoofdborstel

10. Wiel
11. Accu
12. Zijborstel
13. Antivalsensor
14. Voorwiel
15. Laadplaten
16. Ontgrendelknop van de stofbak en het waterreservoir

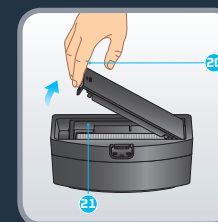
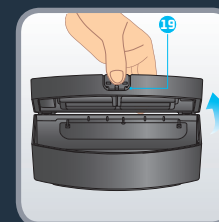
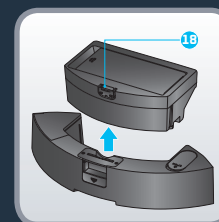
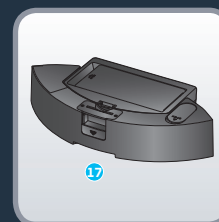

17. 2-in-1 stofbak en waterreservoir\*
18. Scheidingsknop stofbak en waterreservoir

19. Opening van de stofbak
20. Filterdeksel
21. Filter



22. Stopper  
 23. Wasbare grijze dweil voor standaardgebruik  
 24. Wasbare blauwe schrob-dweil voor hardnekkige vlekken\*  
 25. Wasbare, groene microvezeldweil om fijn stof op te vangen (voor gebruik zonder water)\*  
 26. Dockingstation  
 27. Laadcontacten  
 28. Lampje van het station



Hoewel de robot in staat is om bepaalde obstakels zelfstandig te vermijden, kunt u de volgende tips lezen om de reinigingsefficiëntie te verbeteren. Ruim kabels, snoeren, kleine en losse voorwerpen op. Verwijder onstabiele, breekbare, kostbare of gevaarlijke voorwerpen van de grond. Zorg ervoor dat elke kamerdeur open staat. Uw robot kan op een donkere vloer of vloerbekleding (met franjes, te dik, hoogpolig, te licht, zoals een badkamermat) problemen ondervinden. Voor optimale efficiëntie van de antivalsensoren verwijdert u alle voorwerpen (bijv. schoenen) van de trap. Wanneer u de robot in een verhoogd gebied gebruikt, plaatst u een fysieke barrière aan de rand van de schuimte om te voorkomen dat de robot per ongeluk valt. Ga niet in nauwe ruimtes staan, zoals een gang, om te voorkomen dat de robot niet wordt geblokkeerd.



Scan de QR-code hierboven voor een video over hoe u de robot moet installeren en aansluiten. Lees de volgende instructies voor gedetailleerdere informatie.

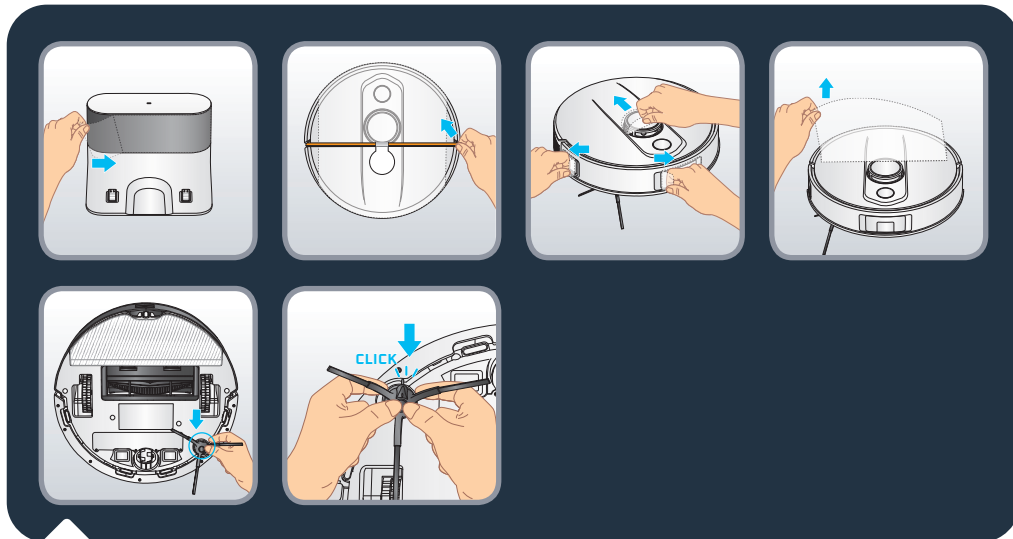

Verwijder al het beschermende materiaal (beschermfolie en plastic schuimbescherming) van het station en de robot. Draai de robot om, installeer de zijborstel door deze voorzichtig vast te klikken. De zijborstel is correct geplaatst wanneer u een 'klik'-geluid hoort.

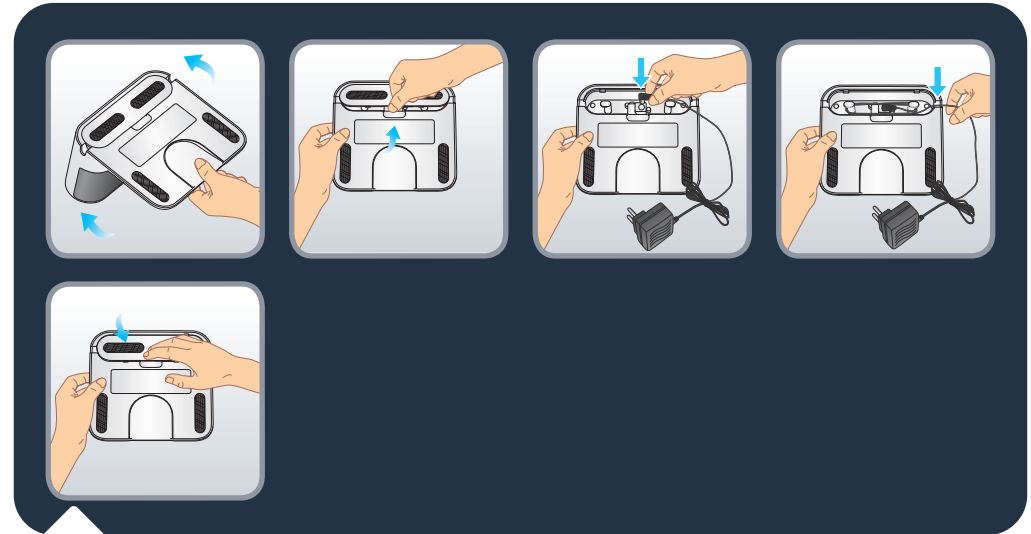

Draai het station ondersteboven. Verwijder de onderklep van het dockingstation en sluit de adapter aan. Let erop dat u het aansluitsnoer van de adapter zo geleidt dat het niet in de war raakt tijdens het reinigen. Plaats het onderste deksel terug.



Installeer het dockingstation op een harde, vlakke vloer. Vermijd parket, houten vloeren en tapijt. Plaats het station in een vrije ruimte tegen een muur en zorg dat er geen trap voor het station is. Houd aan weerszijden minstens 0,5 m vrije ruimte en aan de voorzijde 1,5 m. Zorg ervoor dat de gekozen locatie zich dicht bij de wifi-router bevindt of een goede wifi-siginaalsterkte heeft. Houd het gebied rond het station vrij van voorwerpen, reflecterende oppervlakken, spiegels, tafels en stoelen. Houd het station uit de buurt van direct zonlicht. Sluit het netsnoer aan. Zorg ervoor dat het netsnoer tegen de muur blijft.

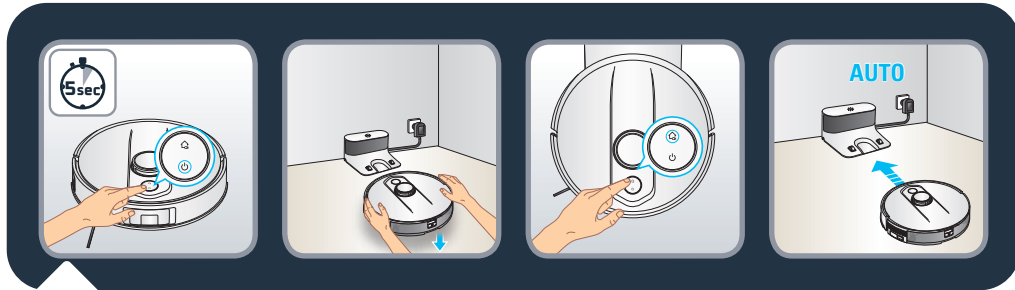

Schakel de robot in door de aan-uitknop ingedrukt te houden totdat de robotlampjes gaan branden (~5 seconden). Plaats de robot 20 tot 50 cm voor het station. Druk op de 'Home'-knop. De robot wordt automatisch aan het station gekoppeld. (Plaats de robot niet handmatig tegen het station.)

Wacht circa 4 uur tot de robot volledig is opgeladen. Het lampje van het station is uit wanneer de robot wordt opgeladen. Zorg ervoor dat de robot volledig is opgeladen als hij voor het eerst gaat schoonmaken. De robot is volledig opgeladen wanneer de witte indicatoren op de robot normaal zijn ingeschakeld. Bij het eerste gebruik verkent de robot de omgeving en maakt deze tegelijkertijd uw huis schoon. Zodra de robot klaar is, komt deze terug waar hij begon en wordt de plattegrond van uw huis weergegeven in uw app.

Til de robot niet op tijdens de eerste reiniging. Hierdoor kan de plattegrond niet worden gemaakt. Als u vloerbekleding met franjes hebt, kan de robot hierin vast komen te zitten. U kunt barrières rond de vloerbekleding plaatsen om dit te voorkomen. Als u een buitenruimte (tuin, balkon, patio, enz.) hebt met een drempel van minder dan 2 cm hoog of zonder drempel (bijvoorbeeld met openslaande deuren), sluit deze toegang dan af voor de robot.

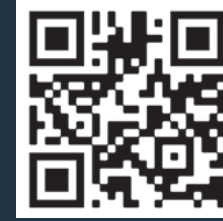

Scan de QR-code hierboven voor een video over hoe u de robot moet installeren en aansluiten.

U kunt de gedetailleerde stap-voor-stap-koppelingsinstructies ook vinden in een pdf-document door de QR-code hieronder te scannen.

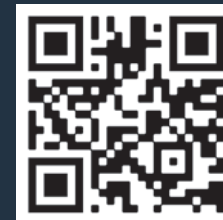
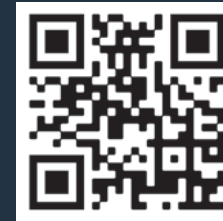

Scan de bovenstaande QR-code voor een video over hoe u de belangrijkste functie gebruikt.

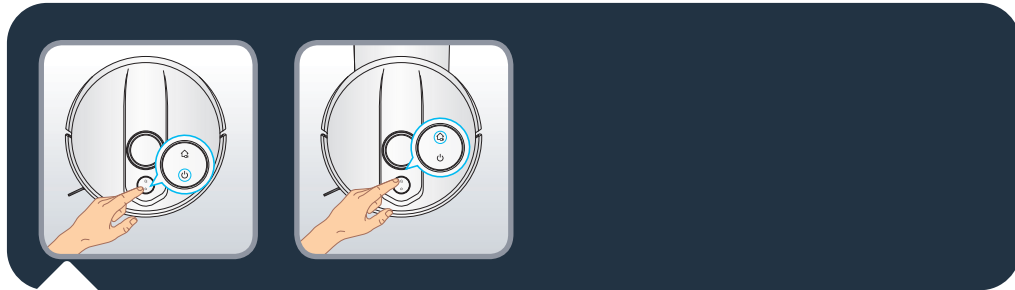

Druk op de knop Power om de automatische reiniging te starten. De robot scant het gebied. Deze verdeelt de kamer automatisch in kleine zones, reinigt eerst de randen van de zone en vervolgens zigzaggend binnen de zone. De robot reinigt alle toegankelijke gebieden, zone voor zone. Druk op elk gewenst moment op de knop Power om het reinigen te onderbreken en druk nogmaals op de knop om het reinigen te hervatten. Als de robot in stand-by staat, drukt u één keer op de knop Power om de robot te activeren en een tweede keer om te beginnen met reinigen.

Als u de robot vanaf het station start, keert deze automatisch terug naar het station aan het einde van de schoonmaakbeurt of als het batterijniveau te laag is. Als de batterij tijdens de schoonmaakbeurt bijna leeg is, keert de robot automatisch terug naar het station om op te laden. Na het opladen hervat de robot het schoonmaken op de plek waar hij was gebleven.

Als de robot zich niet op het station bevindt wanneer hij begint met schoonmaken, keert hij automatisch terug naar het beginpunt aan het einde van de schoonmaakbeurt of als het batterijniveau te laag is.

Als de robot niet start wanneer u op de knop "Aan/Uit" drukt, is het batterijniveau mogelijk te laag. Laad de robot op.

Aan het einde van de reinigingssessie keert de robot automatisch terug naar het station. Als u de reinigingssessie echter handmatig wilt beëindigen, drukt u eenmaal op de knop Home om de robot op elk gewenst moment te stoppen. Druk nogmaals op de knop om de robot terug te laten keren naar het station. Als de robot op stand-by staat, drukt u één keer op de knop Home om de robot te activeren en een tweede keer om de robot terug te laten keren naar het station. Als de robot het station niet kan vinden, plaatst u de robot handmatig vóór het station en drukt u op de knop Home.

Opmerking: Aan het begin van een reinigingssessie gaat de robot een paar meter van het station vandaan en komt hij terug (verplaatsingsprocedure). Tijdens deze procedure verlaagt de robot het motorvermogen. Dit is normaal.

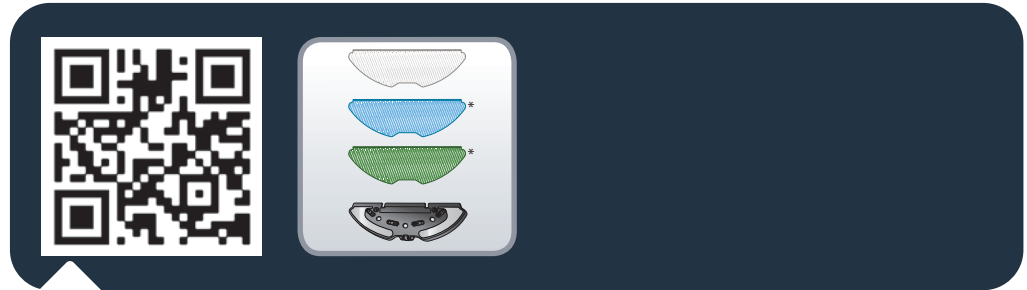

Scan de bovenstaande QR-code voor een video over hoe u de dweilfunctie gebruikt. Lees de volgende instructies voor gedetailleerdere informatie.

De verschillende soorten dweilen: (\* afhankelijk van het model)

- Wasbare grijze dweil voor standaardgebruik
- Wasbare blauwe schrob-dweil voor hardnekkige vlekken\*
- Wasbare groene microvezeldweil om fijn stof op te vangen (voor gebruik zonder water)\*

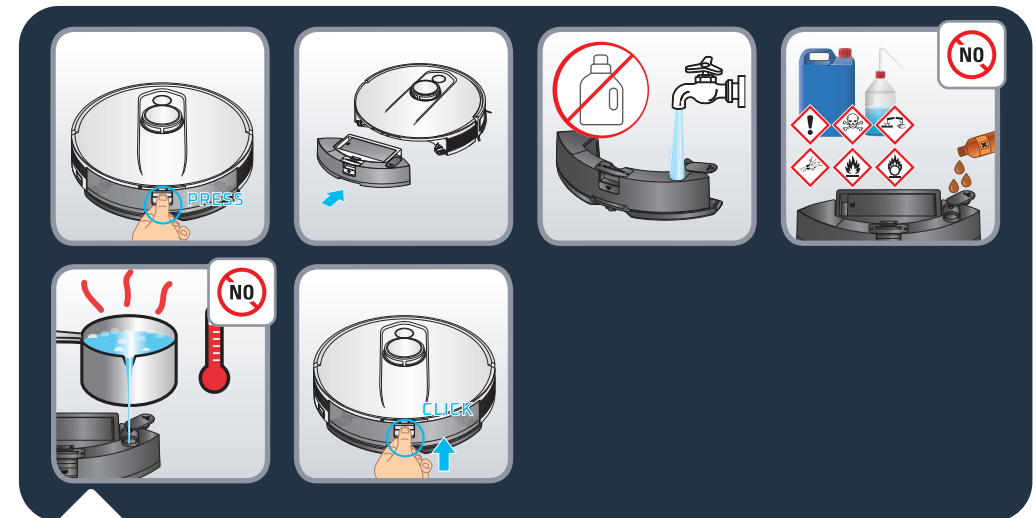

#### Het waterreservoir vullen:

Druk op de ontgrendelknop van het waterreservoir om dit los te maken en trek aan het waterreservoir om het van de robot te scheiden. Open de stopper van het waterreservoir en vul met schoon water totdat het waterreservoir vol is. Gebruik geen heet water. Sluit de stop zodra het waterreservoir is gevuld. Waarschuwing: Voeg geen reinigingsmiddelen toe aan het waterreservoir. Dit kan ervoor zorgen dat de leidingen verstopt raken en dat het waterreservoir niet meer werkt. Klik het waterreservoir terug op de robot. Het waterreservoir is correct geïnstalleerd wanneer u een klik hoort.

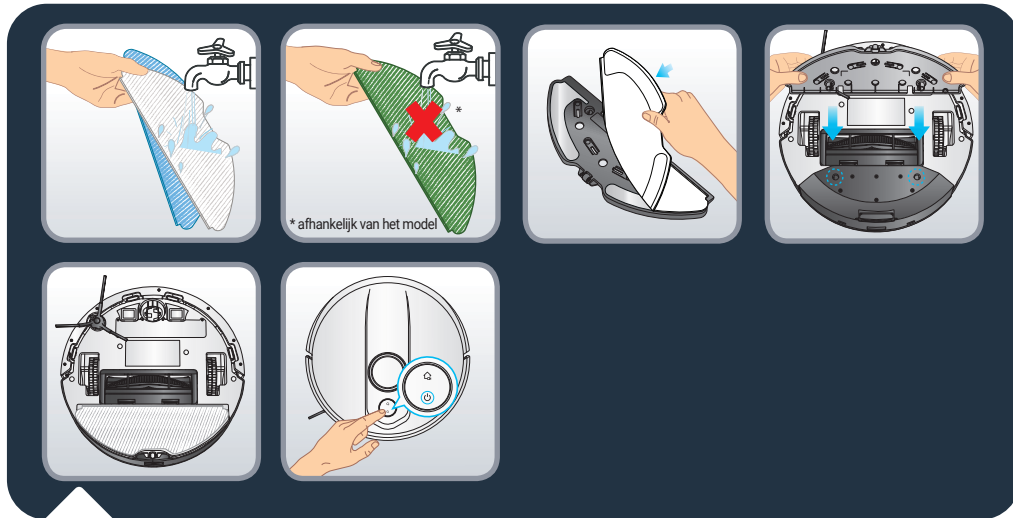

Bevochtig de dweil met water vóór gebruik. Als u de groene dweil gebruikt, mag u deze niet bevochtigen. Bevestig de dweil aan de dweilpad. Neem de dweilpad en klem deze aan de achterkant van de robot vast. Druk hierop om het reinigen te starten.

Waarschuwing: Gebruik de dweilfunctie niet op vloerbekleding. U kunt in de app de modus "Alleen zuigen" selecteren gebruiken of in de app 'niet-dweilen-zones' instellen als u wilt voorkomen dat op vloerbekleding wordt gedweild.

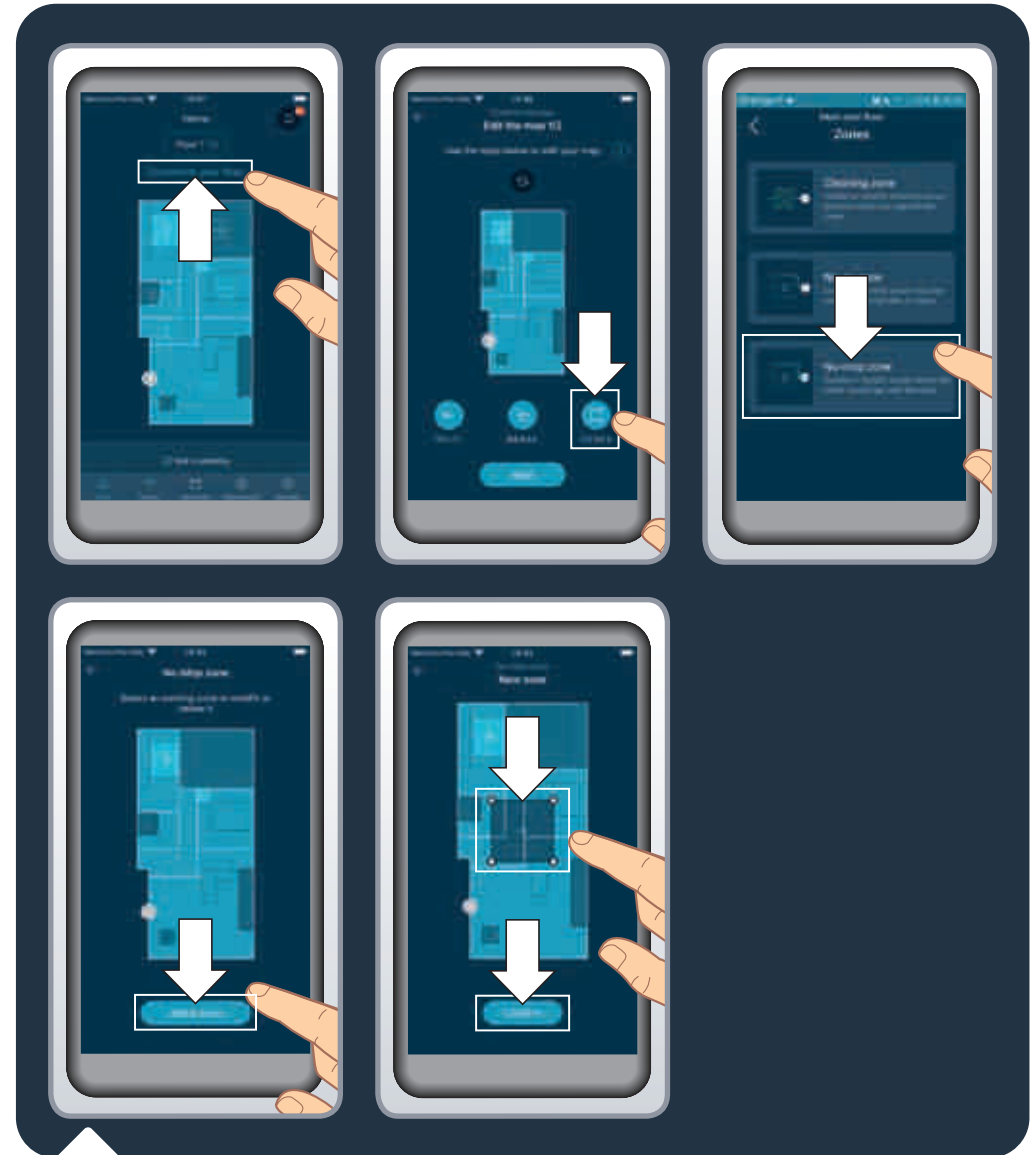

Om kwetsbare vloeren of tapijten te beschermen, kunt u in de app 'niet-dweilen-zones' instellen. Klik op de homepage op 'Customize your floor' (Uw vloer aanpassen) en vervolgens op 'Zones'. Selecteer 'No mop zones' (Niet-dweilen-zones) en voeg een zone toe op de kaart die u kunt aanpassen (grootte, locatie). Om de niet-dweilen-zone op te slaan, klikt u op 'Confirm' (Bevestigen). U kunt zo veel niet-dweilen-zones instellen als gewenst. Wanneer het waterreservoir is geïnstalleerd, mag de robot in deze zones niet reinigen.

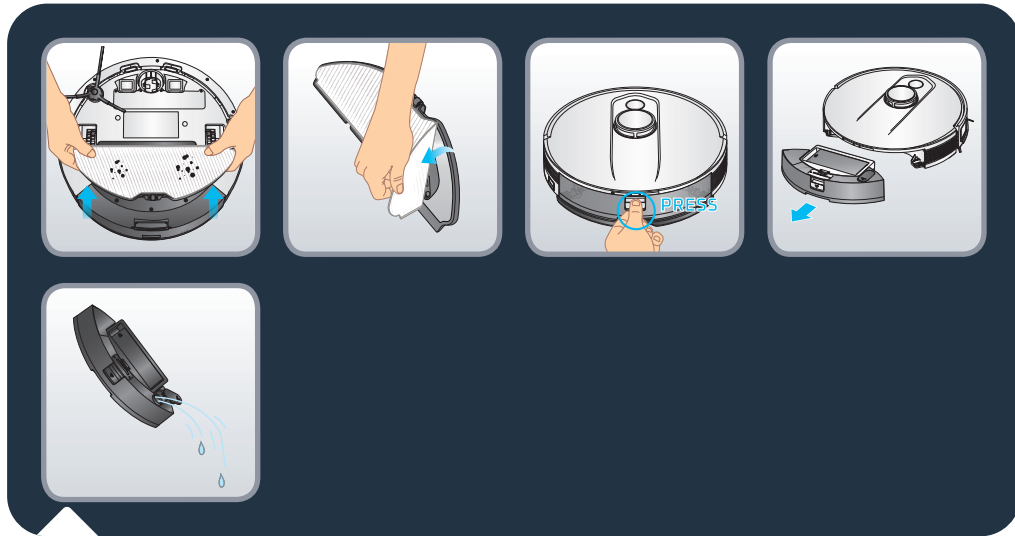

Maak aan het einde van de reinigingssessie de dweilpad van onder de robot los en verwijder de dweil. Maak de 2-in-1-stofbak en het waterreservoir los door de ontgrendelknop ingedrukt te houden en deze naar buiten te trekken. Open de stop en laat het resterende water uit het waterreservoir lopen.



Was de dweil met de hand of in de wasmachine. Laat 24 uur drogen. Vervang de dweil na 100 wasbeurten. U kunt een nieuwe set dweilen kopen op [www.rowenta.com](http://www.rowenta.com)



Scan de bovenstaande QR-code om te weten hoe de robot onderhouden moet worden om optimaal te blijven werken.

Schakel de robot altijd uit door de "Aan/Uit" knop gedurende 5 seconden ingedrukt te houden en haal de stekker uit het stopcontact voordat u iets gaat doen.

#### Maak de sensoren eenmaal per week schoon

Veeg met een schone, zachte, droge doek de robotsensoren (voor, boven, achter en onder in de robot), de laserkoepel, de sensoren en laadcontacten van het station schoon.

Veeg de twee knoppen boven op de robot schoon.

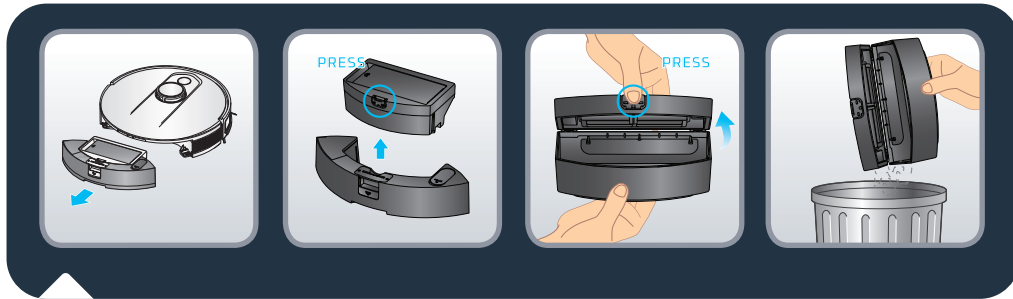

### Maak de stofbak na elk gebruik schoon

Wanneer de robot terugkeert naar het station, koppelt u de 2-in-1-stofbak en het waterreservoir los van de robot: houd de ontgrendelknop ingedrukt en trek ze naar buiten. Druk op de scheidingsknop van de stofbak en het waterreservoir om de stofbak verticaal omhoog te tillen en van het waterreservoir te scheiden.

Open de stofbak en leeg deze in de bak. Tik voorzichtig op de stofbak om vuil van de bak te kloppen. Sluit de stofbak.

Opmerking: De opening van de stofbak opent of sluit mogelijk niet goed als er te veel stof in de scharnieren zit. Veeg de scharnieren schoon met een schone, zachte en droge doek om stof te verwijderen.



### Maak het filter één keer per week schoon

Schakel de robot altijd uit door de Power-knop 5 seconden ingedrukt te houden en haal de stekker uit het stopcontact voordat u iets gaat doen.

Open het filterdeksel. Haal het filter uit de stofbak.

Pak het reinigingshulpmiddel dat in de verpakking is meegeleverd. Gebruik het borstelgedeelte van het reinigingshulpmiddel om het filter schoon te maken. U kunt de stofbak en het filter ook onder de kraan afspoelen. Laat ze 24 uur drogen. Vervang het filter. Als het gekleurde lipje naar boven is gericht, staat het filter in de juiste positie.

Plaats de stofbak terug in het waterreservoir en plaats vervolgens de 2-in-1-stofbak en het waterreservoir terug in de robot.

Opmerking: Gebruik de robot nooit zonder filter. Dit beschadigt de robot. Controleer of het filter goed is geplaatst, met het gekleurde lipje naar boven.



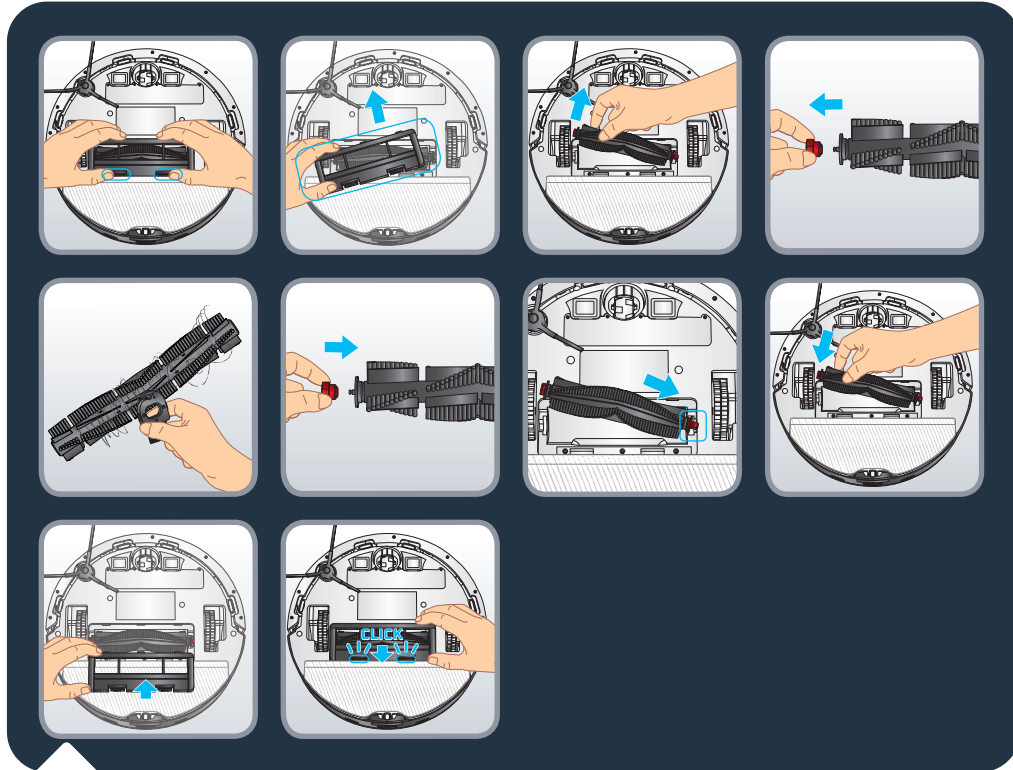

### Maak de hoofdborstel eenmaal per week schoon

Schakel de robot altijd uit door de "Aan/Uit" knop gedurende 5 seconden ingedrukt te houden en haal de stekker uit het stopcontact voordat u iets gaat doen.

Draai de robot ondersteboven. Druk op de vergrendelingen van de borstelkap en trek eraan om deze te verwijderen. Haal de borstel eruit. Trek aan de rode opzetborstel aan de zijkant van de borstel om deze eraf te halen en verstrikte haren te verwijderen. Neem het reinigingshulpmiddel en gebruik het mesje om het haar dat is vast komen te zitten, af te snijden. Plaats de rode opzetborstel terug aan de zijkant van de borstel voordat u de borstel weer terugplaatst in de robot. De kap is correct geplaatst wanneer u een klik hoort.

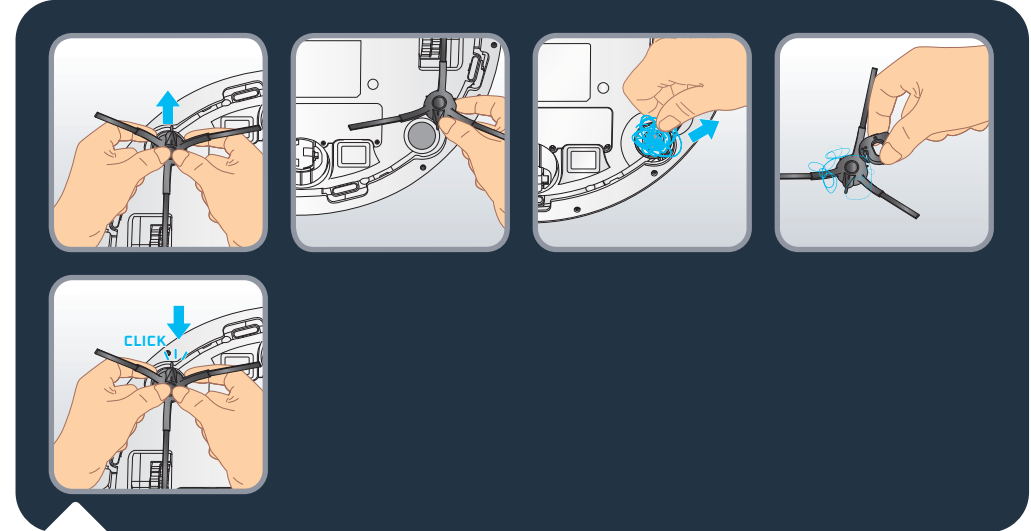

### Maak de zijborstel eenmaal per week schoon

Schakel de robot altijd uit door de aan-uitknop gedurende 5 seconden ingedrukt te houden en haal de stekker uit het stopcontact voordat u iets gaat doen.

Draai de robot ondersteboven. Pak de zijborstel met twee handen bij de plastic onderdelen en trek eraan om de borstel los te klikken. Trek niet aan de borstelharen van de zijborstel. Verwijder het vastgelopen haar. Plaats de zijborstel terug door deze voorzichtig vast te klikken. De zijborstel is correct geplaatst wanneer u een 'klik'-geluid hoort.

Opmerking: Het kan moeilijk zijn om de zijborstel te verwijderen. Als de borstel niet losklikt, kunt u vanuit een andere hoek proberen te trekken. U kunt het mesje van het reinigingshulpmiddel gebruiken om verstrikte haren te verwijderen.



### Reinig de wielen een keer per maand

Schakel de robot altijd uit door de POWER-knop gedurende 5 seconden ingedrukt te houden en haal de stekker uit het stopcontact voordat u iets gaat doen.

Haar of vuil kan de wielen hinderen. Draai de robot ondersteboven. Maak de wielen schoon door het vastgelopen haar te verwijderen.

Onderdelen en accessoires kunnen worden gekocht op [www.rowenta.com](http://www.rowenta.com)

Onderdeel	Onderdeel reinigen	Onderdeel vervangen
Stofbak	Na elk gebruik	Niet van toepassing
Waterreservoir	Na elk gebruik	Niet van toepassing
Mop	Na elk gebruik	Twee keer per jaar
Filter	Eenmaal per week	Twee keer per jaar
Middelste borstel	Eenmaal per week	Indien nodig
Sensoren	Eenmaal per week	Niet van toepassing
Wielen	Eenmaal per maand	Niet van toepassing
Zijborstel	Eenmaal per maand	Twee keer per jaar
Dockingstation	Eenmaal per week	Niet van toepassing

Om de levensduur van de batterij te verlengen, moet u de robot altijd op het station laten opladen. Als u de robot langere tijd niet gebruikt, laad dan de batterij volledig op; schakel de robot uit door de "Aan/Uit" knop 5 seconden ingedrukt te houden. Berg de robot op in een koele, droge ruimte.

### Do's-and-don'ts

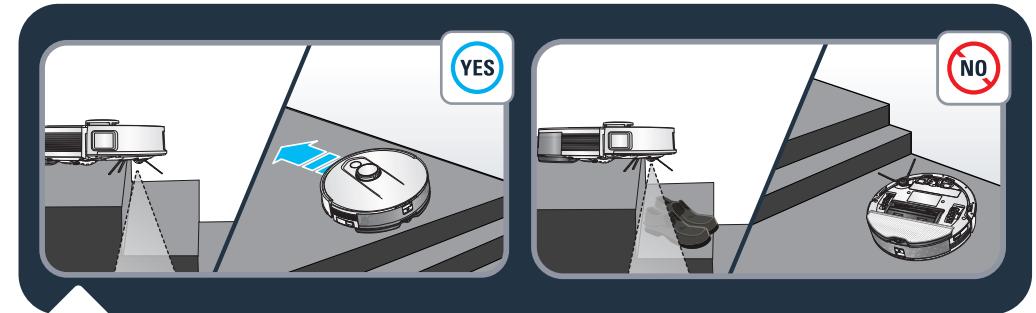

De robot is voorzien van antivalsensoren om trappen te detecteren. De robot verandert van richting zodra deze worden gedetecteerd. Voor optimale efficiëntie van de antivalsensoren verwijdert u alle voorwerpen (bijv. schoenen) van de trap. Wanneer u de robot in een verhoogd gebied gebruikt, plaatst u een fysieke barrière aan de rand van de schuimte om te voorkomen dat de robot per ongeluk valt.

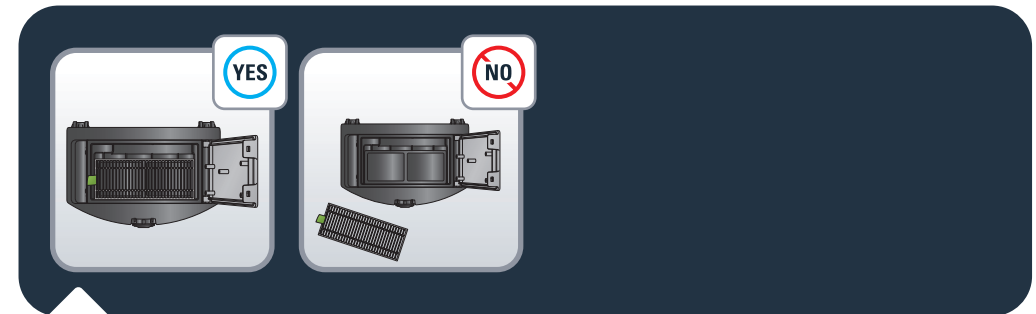

De robot is uitgerust met een filter in de stofbak. De robot mag niet worden gebruikt zonder het filter om beschadiging te voorkomen.

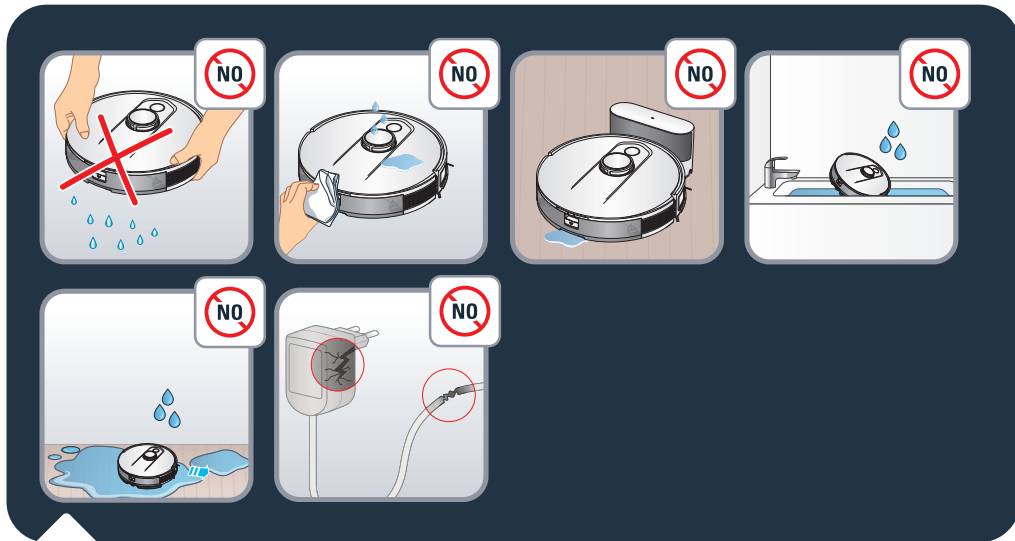

Schud de robot niet. Plaats geen water of natte doek op de robot. Laad de robot niet op wanneer de vloer onder water staat. Dompel de robot niet onder in water. Gebruik de robot niet op natte oppervlakken of oppervlakken waar water op staat.

Gebruik de robot niet als het snoer of de oplader beschadigd is.

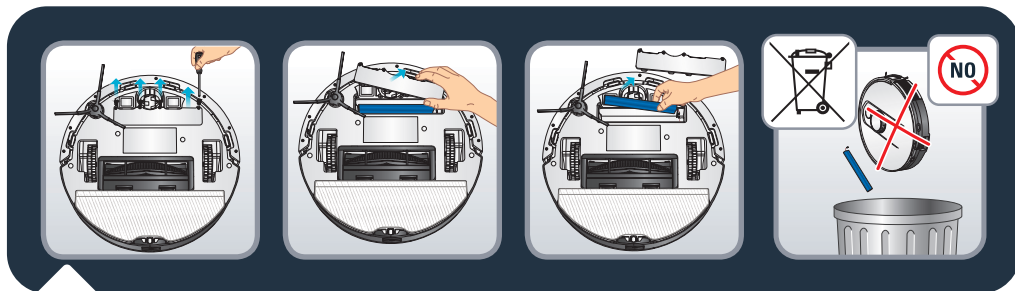

Verwijder de accu en doe deze weg in overeenstemming met de lokale wet- en regelgeving. Als u vragen heeft, neemt u contact op met uw productverkoper die u verdere hulp kan bieden.



1. Laat kinderen niet onbeheerd achter, laat kinderen niet met de robot spelen.
2. Gebruik de robot niet buitenshuis.
3. Gebruik de robot niet in een oververhitte omgeving.
4. Gebruik de robot niet wanneer de temperatuur in huis lager is dan 0°C en hoger dan 40°C.
5. Verspreid geen schoonmaakmiddelen op de vloer voordat u de robot gebruikt.
6. Gebruik geen schoonmaakmiddelen, spuitbussen of reinigingsspray om de robot en het filter schoon te maken.
7. Gooi de robot niet in vuur.
8. Gebruik de robot niet om gebroken glas te reinigen.
9. Loop of klim niet op de robot, verplaats de robot niet met de voet.
10. Laat kinderen of huisdieren niet op de robot rijden.
11. Plaats geen voorwerpen op de robot.

## Uw robot ontkoppelen

Als u de wifimodule op de robot wilt uitschakelen, drukt u tegelijkertijd op de knoppen Home en "Aan/Uit" totdat u een pieptoon hoort. De verbinding tussen de robot en de telefoon wordt automatisch verbroken. De 2 knoppen knipperen vervolgens enkele minuten langzaam. De verbinding tussen de robot, de telefoon en de router wordt automatisch verbroken. U kunt dit proces niet terugdraaien. Als u de robot opnieuw wilt koppelen, moet u het koppelingsproces opnieuw uitvoeren.

STORING	OPLOSSING
Kan de robot niet starten	<ul style="list-style-type: none"> <li>• Zorg ervoor dat de robot is aangesloten op de stroomvoorziening.</li> <li>• Zorg ervoor dat de batterij volledig is opgeladen.</li> <li>• Zorg ervoor dat de robot is ingeschakeld. Houd de POWER-knop 5 seconden ingedrukt tot de robotlampjes branden.</li> <li>• Controleer of de stofbak en het waterreservoir goed zijn geplaatst.</li> </ul>
De robot stopt plotseling met werken	<ul style="list-style-type: none"> <li>• Controleer of de robot vastzit of wordt geblokkeerd door obstakels.</li> <li>• Controleer of het batterijniveau te laag is.</li> <li>• Als het probleem zich blijft voordoen, schakelt u de robot uit door de POWER-knop 5 seconden ingedrukt te houden. Wacht 30 seconden en schakel dan in door de POWER-knop 5 seconden ingedrukt te houden om de robot opnieuw te starten.</li> <li>• Het apparaat is mogelijk oververhit: <ul style="list-style-type: none"> <li>– Zet het apparaat uit en laat minstens 1 uur afkoelen.</li> <li>– Als het apparaat herhaaldelijk oververhit raakt, neem dan contact op met een erkend servicecentrum.</li> </ul> </li> </ul>
Kan de robot niet opladen	<ul style="list-style-type: none"> <li>• Controleer of het station goed is aangesloten.</li> <li>• Zorg ervoor dat de robot is ingeschakeld. Houd de POWER-knop 5 seconden ingedrukt tot de robotlampjes branden.</li> <li>• Controleer of het indicatielampje op de robot knippert tijdens het opladen.</li> <li>• Veeg met een droge doek stof van de laadcontacten.</li> <li>• Zorg ervoor dat de robot en het station zijn verbonden via de laadcontacten.</li> <li>• Zorg ervoor dat het lampje van het station wit is wanneer het station is aangesloten op een stopcontact en de robot zich niet op het station bevindt.</li> </ul>
De oplader wordt heet	<ul style="list-style-type: none"> <li>• Dit is normaal. De robot kan zonder enig risico permanent op het station aangesloten blijven.</li> </ul>
De robot kan niet terugkeren naar het station	<ul style="list-style-type: none"> <li>• Maak het station vrij van objecten binnen 0,5 m aan de linker- en rechterkant en binnen 1,5 m aan de voorkant.</li> <li>• Controleer of de robot zonder abnormale bewegingen begint met reinigen vanaf het station.</li> <li>• Als de robot in de buurt van het station is, kan hij sneller terugkeren. Maar als het station ver weg staat, heeft de robot meer tijd nodig om terug te keren. Wacht tijdens het terugkeren.</li> <li>• Reinig de laadcontacten met een droge doek.</li> <li>• Zorg ervoor dat het lampje van het station wit is wanneer het station is aangesloten op een stopcontact en de robot zich niet op het station bevindt.</li> </ul>
Het schoonmaakschema wordt niet uitgevoerd	<ul style="list-style-type: none"> <li>• Controleer of de robot is ingeschakeld. Houd de POWER-knop 5 seconden ingedrukt tot de robotlampjes branden.</li> <li>• Controleer dat het schoonmaakschema op het gewenste tijdstip correct is ingesteld in de app en dat het schoonmaakschema is opgeslagen.</li> <li>• Controleer of het laadniveau van de batterij te laag is om te beginnen met reinigen.</li> <li>• De robot start niet met een geplande reiniging wanneer een taak wordt uitgevoerd.</li> <li>• Controleer of de stofbak en het waterreservoir goed zijn geplaatst.</li> </ul>
Het zuigen maakt een fluitend of zeer luid geluid tijdens het reinigen.	<ul style="list-style-type: none"> <li>• Controleer de zuiginlaat op eventuele belemmeringen.</li> <li>• Leeg de stofbak.</li> <li>• Reinig het filter.</li> <li>• Controleer of het filter nat is als gevolg van water of andere vloeistoffen op de vloer. Laat het filter aan de lucht drogen vóór gebruik.</li> <li>• Controleer of de stofbak en het waterreservoir goed zijn geplaatst.</li> <li>• Controleer of de hoofdborstel of de zijborstel is geblokkeerd door een vreemde voorwerp; verwijder de hoofdborstel of de zijborstel en maak deze schoon.</li> </ul>
De middelste borstel draait niet	<ul style="list-style-type: none"> <li>• Controleer of de hoofdborstel is geblokkeerd door een vreemde voorwerp; verwijder de hoofdborstel en maak deze schoon.</li> <li>• Controleer of de middelste borstel en de borstelkap correct zijn geplaatst.</li> </ul>

STORING	OPLOSSING
Abnormale actie of reinigingsroute van de robot	<ul style="list-style-type: none"> <li>• Reinig de sensoren zorgvuldig met een droge doek.</li> <li>• Schakel de robot uit door de POWER-knop 5 seconden ingedrukt te houden. Wacht 30 seconden en schakel de robot in door de POWER-knop 5 seconden ingedrukt te houden om de robot opnieuw te starten.</li> </ul>
Er komt geen water vrij tijdens het dweilen	<ul style="list-style-type: none"> <li>• Zorg dat er voldoende water in het waterreservoir zit.</li> <li>• Controleer of het waterreservoir correct is geplaatst.</li> <li>• Controleer of het vochtigheidsniveau op het gewenste niveau is ingesteld in de app.</li> <li>• Controleer of de wateruitlaat is verstopt.</li> </ul>
De robot kan geen verbinding maken met uw wifi-netwerk	<ul style="list-style-type: none"> <li>• Controleer of uw wifi-router 2,5GHz- en 802.11 b/g/n-banden ondersteunt, omdat deze apparatuur geen 5GHz-banden ondersteunt.</li> <li>• Controleer of het automatisch opnieuw verbinden met uw wifi-netwerk correct is</li> <li>• Activeer de mobiele data van uw smartphone</li> <li>• Gebruik geen VPN (Virtual Private Network)</li> <li>• Probeer het proces opnieuw en controleer of u het juiste wifi-netwerk hebt geselecteerd</li> <li>• Probeer het proces opnieuw en controleer of u het juiste wifi-wachtwoord hebt ingevoerd</li> <li>• Houd uw telefoon dicht bij de robot en het station tot het einde van het koppelingsproces</li> <li>• Koppel het product na verschillende pogingen los en sluit het opnieuw aan</li> <li>• Reset de robot, houd de Home-knop 10 seconden ingedrukt</li> <li>• Houd de knoppen HOME en "POWER" 5 seconden ingedrukt totdat de lampjes van de twee knoppen knipperen</li> <li>• Start uw smartphone opnieuw op.</li> <li>• Als er een waarschuwing venster verschijnt voor de internetverbinding, behoud dan de verbinding met de robot</li> <li>• Als de storing aanhoudt, neem dan contact op met ons ondersteuningsteam (telefoonnummer is afhankelijk van het land waar u woont. U vindt het telefoonnummer in de brochure in de verpakking).</li> <li>• Zorg ervoor dat het indicatielampje van het station wit is wanneer het station is aangesloten op een stopcontact en wanneer de robot zich niet op het station bevindt.</li> </ul>
De plattegrond (home-map) is verloren gegaan	<ul style="list-style-type: none"> <li>• De plattegrond kan verloren gaan als de robot handmatig naar een andere locatie is verplaatst tijdens het reinigen of als de thuisomgeving is veranderd (zoals verplaatst meubilair). Start het in kaart brengen opnieuw door in de app een nieuwe oriëntatie of nieuwe reinigingssessie vanaf het station te starten.</li> </ul>
De robot keert terug naar het station voordat hij klaar is met schoonmaken	<ul style="list-style-type: none"> <li>• Het batterijniveau is mogelijk te laag om het schoonmaken te voltooien. De robot keert terug naar het station om op te laden. Als de batterij vol is, hervat de robot het schoonmaken vanaf de plek waar hij is gebleven om de schoonmaakbeurt af te maken.</li> <li>• De robot kan wellicht bepaalde gebieden die zijn geblokkeerd door meubilair of barrières niet bereiken. Ruim deze gebieden op om ze toegankelijk te maken.</li> <li>• Controleer de no-go-zones en niet-dweilen-zones die zijn ingesteld in de app. Voeg zones toe, wijzig of verwijder ze naar uw eigen behoeften.</li> </ul>
De robot loopt vast	<ul style="list-style-type: none"> <li>• Wellicht is de robot door iets vast komen te zitten. Verwijder het blokkerende voorwerp handmatig en start de reinigingssessie opnieuw door op de POWER-knop te drukken.</li> <li>• De robot kan vast komen te zitten onder meubels met een ingang van gelijke hoogte. Stel een fysieke barrière of een no-go-zone in de app in.</li> <li>• Draai en druk op de wielen om te controleren of er een vreemd voorwerp omheen zit gedraaid of vastzit en verwijder het.</li> </ul>

<b>O que está na caixa</b>	<b>Página 160</b>
<b>Visão geral do produto</b>	<b>Página 161</b>
<b>Antes de limpar</b>	<b>Página 163</b>
<b>Instalar o robot</b>	<b>Página 164</b>
<b>Ligar o robot à app gratuita</b>	<b>Página 167</b>
<b>Utilizar as funcionalidades principais da app</b>	<b>Página 167</b>
<b>Utilizar o robot sem a app</b>	<b>Página 168</b>
<b>Utilizar o robot com a função de limpeza</b>	<b>Página 169</b>
<b>Manutenção do robot e dos respetivos acessórios</b>	<b>Página 173</b>
<b>Frequência de substituição de componentes</b>	<b>Página 178</b>
<b>Arrumar o robot quando não estiver a ser utilizado</b>	<b>Página 179</b>
<b>O que fazer e o que não fazer</b>	<b>Página 179</b>
<b>Desemparelhar o robot</b>	<b>Página 182</b>
<b>Problemas comuns e soluções</b>	<b>Página 183</b>

Leia atentamente o folheto «Instruções de segurança e utilização» antes da primeira utilização.

Para obter mais informações:

[www.rowenta.com](http://www.rowenta.com)

## O que está na caixa

RR9177WH  
RR91C5WH

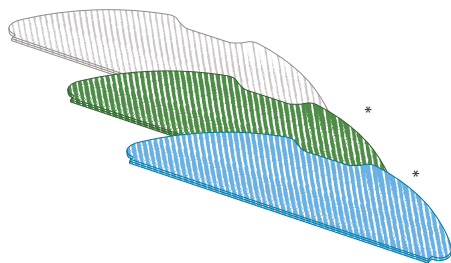
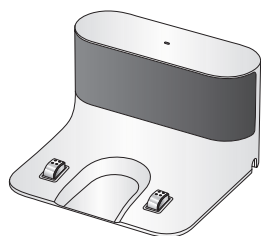
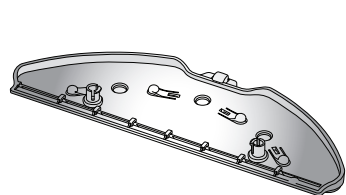
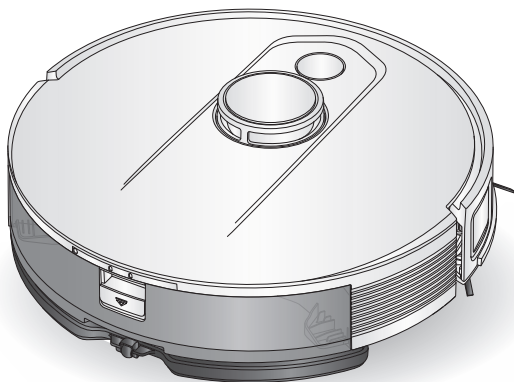

\* consoante o modelo

## Visão geral do produto

PT

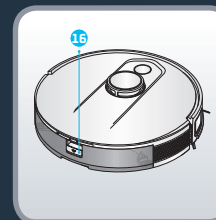
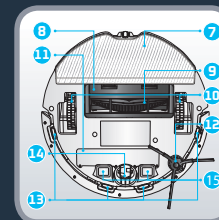
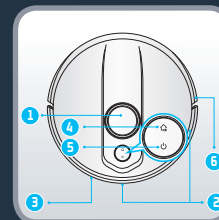

- |                                      |   |   |
|--------------------------------------|---|---|
| 1. Laser LiDAR                       | para ligar ou desligar                        | 10. Roda  |
| 2. Sensores de deteção de obstáculos | • Prima para iniciar ou interromper a limpeza | 11. Bateria   |
| 3. Para-choques                      |   | 12. Escova lateral  |
| 4. Botão "Início"                    |   | 13. Sensor antiqueda  |
| • Prima para regressar à base        | 6. Tira antichoque                            | 14. Roda dianteira  |
| 5. Botão "Ligar/Iniciar/Pausa"       | 7. Suporte da mopa                            | 15. Placas de carregamento  |
| • Mantenha premido                   | 8. Tampa da escova principal                  | 16. Botão de libertação do depósito do pó e do módulo "aspiração e limpeza" |
|                                      | 9. Escova principal                           |   |

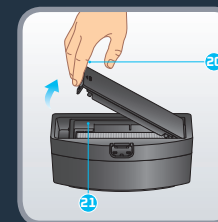
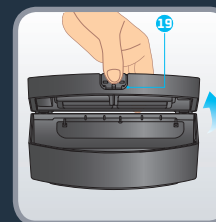
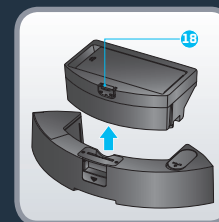
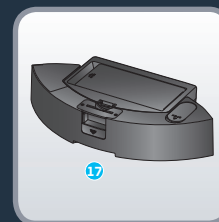

- |  |                                |
|--|--------------------------------|
| 17. Depósito de pó 2 em 1 e reservatório de água*                  | 19. Abertura do depósito de pó |
| 18. Botão de separação do depósito de pó e do reservatório de água | 20. Abertura do filtro         |
|  | 21. Filtro                     |

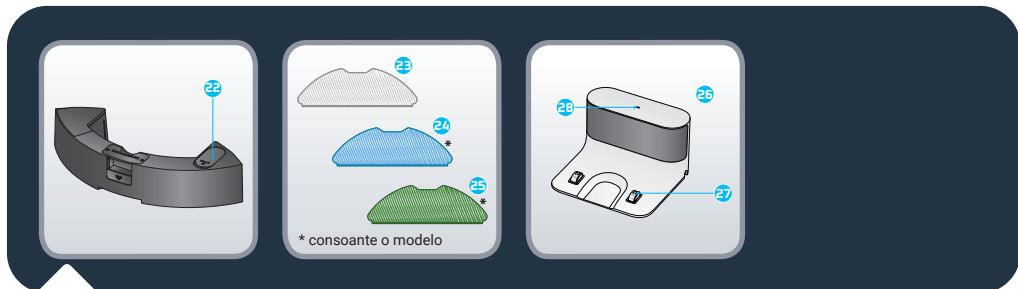

22. Tapa  
23. Mopa cinzenta lavável para utilização normal  
24. Mopa de esfregar azul lavável para manchas difíceis\*

25. Mopa verde em microfibra lavável para capturar o pó fino (para utilização sem água)\*  
26. Estação de base

27. Placas de carregamento  
28. Luz da base



Embora o robot consiga evitar autonomamente alguns obstáculos, leia as seguintes sugestões para melhorar a eficiência da limpeza. Organize os cabos, fios e objetos pequenos e soltos. Retire quaisquer objetos instáveis, frágeis, preciosos ou perigosos do chão. Certifique-se de que a porta de cada divisão está aberta. O robot pode encontrar algumas dificuldades em pisos escuros e carpetes com franjas, demasiado espessos, com muito pelo ou demasiado finos (por ex., carpetes de casa de banho). Para uma melhor eficiência dos sensores ant queda, retire qualquer objeto (por ex., sapatos) das escadas. Ao utilizar o robot numa área elevada, coloque uma barreira física na extremidade de um desnível para evitar quedas acidentais. Não coloque em espaços estreitos, como corredores, para que o robot não fique bloqueado.





Leia o código QR acima para visualizar um vídeo sobre como instalar e ligar o robot. Leia as seguintes instruções para obter informações mais detalhadas.

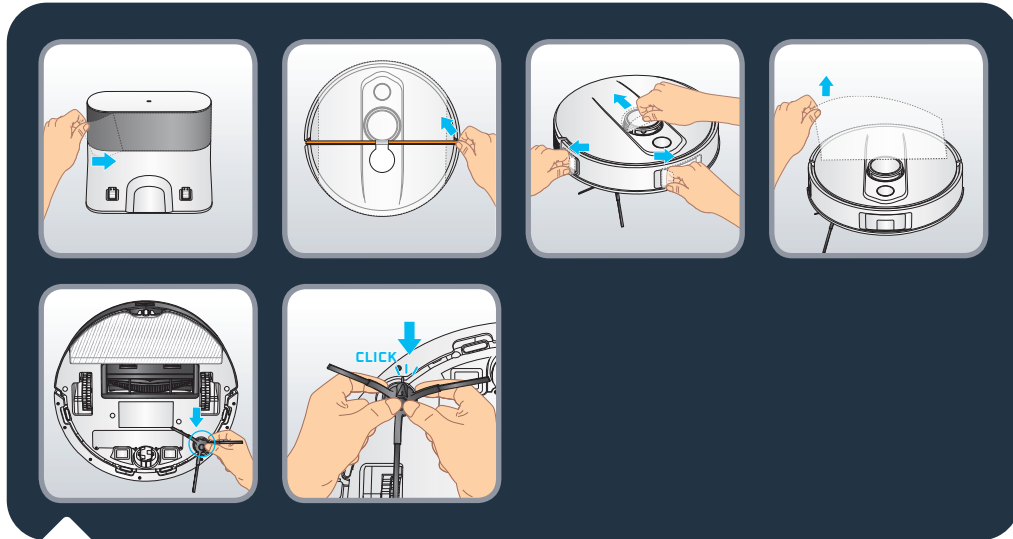

Retire todas as proteções (películas protetoras e proteção de espuma plástica) da base e do robot. Vire o robot e instale a escova lateral, encaixando-a cuidadosamente. A escova lateral estará corretamente colocada quando ouvir um “clique”.

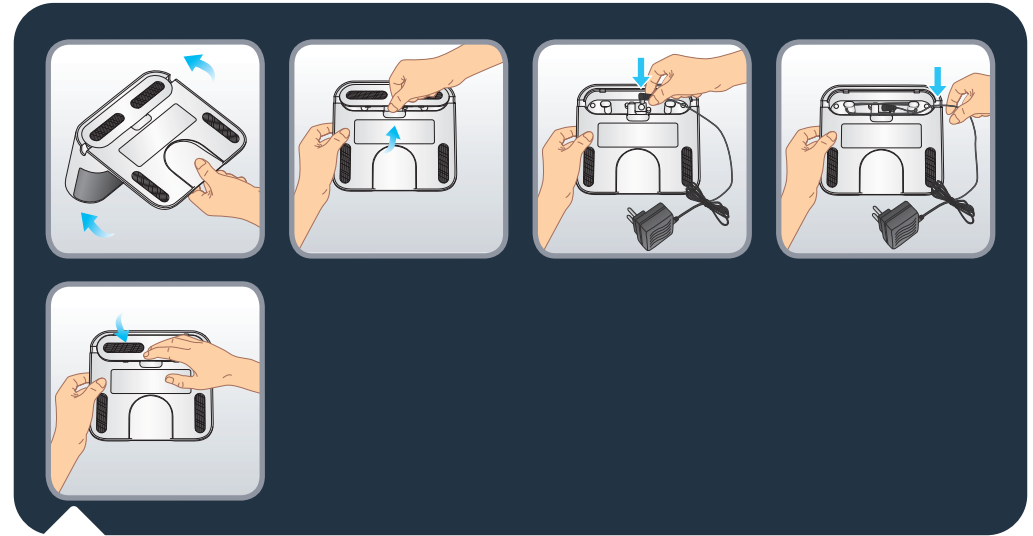

Vire a base ao contrário. Retire a tampa inferior da base e ligue o transformador. Preste atenção à disposição do fio de ligação do transformador para evitar que se enrole durante a limpeza. Volte a colocar a tampa inferior.

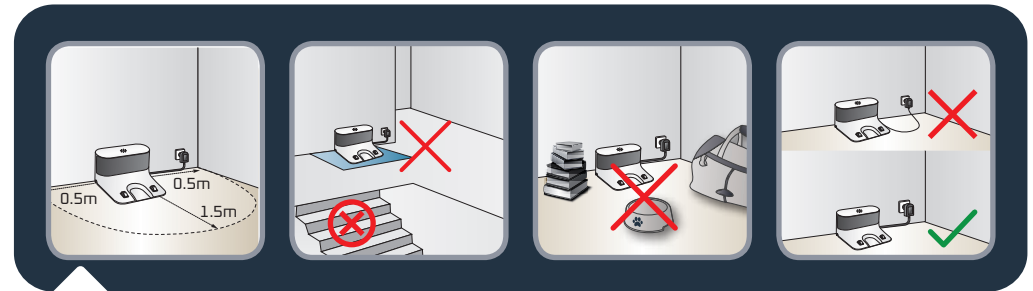

Instale a estação de base num piso duro e plano. Evite pisos de parquet, madeira e carpetes. Coloque a base num espaço desimpedido junto a uma parede e sem a voltar de frente para escadas. Mantenha, pelo menos, um espaço livre de 0,5 m em ambos os lados e 1,5 m à frente. Certifique-se de que a localização escolhida é perto do router de Internet ou que tem um forte sinal de Wi-Fi. Mantenha a área à volta da base livre de quaisquer objetos, superfícies refletoras, espelhos, mesas e cadeiras. Mantenha a base protegida da luz solar direta. Ligue o cabo de alimentação. Certifique-se de que o cabo de alimentação permanece encostado à parede.

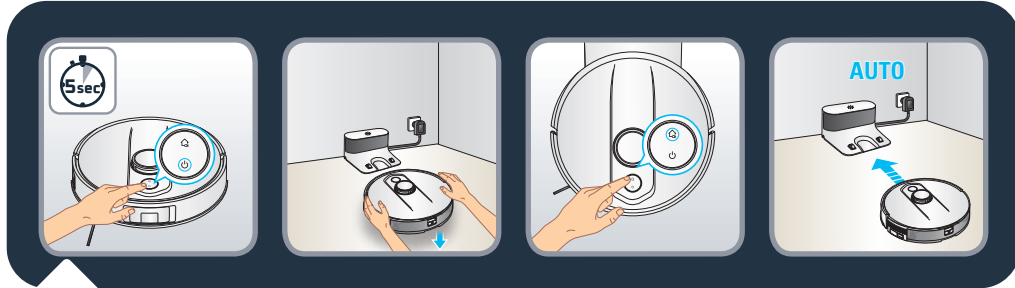

Ligue o robot mantendo premido o botão “Ligar” até as luzes do robot se acenderem (cerca de 5 segundos). Coloque o robot a uma distância entre 20 e 50 cm de frente para a base. Prima o botão “Início”. O robot irá ancorar-se automaticamente na base. (Não coloque manualmente o robot na base).

Aguarde aproximadamente 4 horas para que o robot esteja totalmente carregado. A luz da base está desligada quando o robot está a carregar. Para a primeira limpeza, certifique-se de que o robot está totalmente carregado. O robot está totalmente carregado quando os indicadores brancos no robot estiverem normalmente ligados. Na primeira utilização, o robot explora o ambiente e limpa a sua casa ao mesmo tempo. Quando terminar, o robot regressa ao ponto onde começou e o mapa da casa é apresentado na app.

Não levante o robot durante a primeira limpeza, uma vez que impede a criação do mapa. Se tiver carpetes com franjas, coloque barreiras à volta das mesmas para evitar que o robot fique preso nas franjas. Se tiver uma área exterior (jardim, varanda, pátio, etc.) acessível com uma soleira inferior a 2 cm de altura ou sem soleira (por exemplo, no caso de portas-janela, portas de correr, janelas salientes, etc.) bloqueie o acesso ao robot.

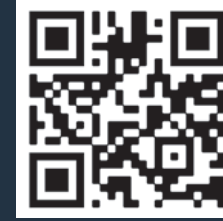

Leia o código QR acima para visualizar um vídeo sobre como instalar e ligar o robot.

Leia o código QR abaixo para abrir um documento PDF onde irá encontrar as instruções detalhadas passo a passo para o emparelhamento.

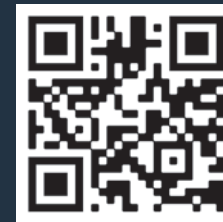
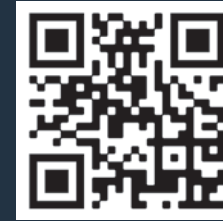

Leia o código QR acima para visualizar um vídeo sobre como utilizar as funcionalidades principais da app.

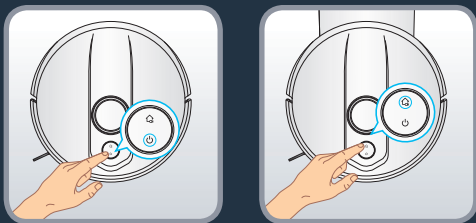

Prima o botão “Iniciar” para iniciar a limpeza automática. O robot procede à análise da área. Divide automaticamente a divisão em zonas pequenas, limpa primeiro os contornos junto à parede e, em seguida, limpa o interior da zona em ziguezague. O robot limpa todas as áreas acessíveis, zona a zona. Prima o botão “Iniciar” a qualquer momento para interromper a limpeza e prima-o novamente para retomá-la. Se o robot estiver no modo de espera, prima o botão “Iniciar” uma vez para ativar o robot e uma segunda vez para iniciar a limpeza.

Se iniciar o robot na base, este irá regressar automaticamente à base no final da sessão de limpeza ou se a carga da bateria estiver demasiado fraca. Se a bateria ficar fraca durante a sessão de limpeza, o robot regressa automaticamente à base para carregar. Após o carregamento, o robot retoma a limpeza onde a interrompeu.

Se o robot não estiver na estação quando inicia a limpeza, este regressa automaticamente ao seu ponto de partida no final da sessão de limpeza ou se a carga da bateria estiver demasiado fraca.

Se o robot não iniciar quando premir o botão “Iniciar”, a carga da bateria poderá estar demasiado fraca. Carregue o robot.

No final da sessão de limpeza, o robot regressa automaticamente à base de carregamento. No entanto, se pretender terminar manualmente a sessão de limpeza, prima o botão “Home” uma vez para parar o robot a qualquer altura e prima-o novamente para enviar o robot de regresso à base. Se o robot estiver no modo de poupança de energia, prima o botão “Início” uma vez para ativar o robot e uma segunda vez para que regresse à base. Se o robot não conseguir encontrar a base, coloque-o manualmente em frente à base de carregamento e prima o botão “Home”.

Nota: no início de uma sessão de limpeza, o robot afasta-se alguns metros da base e depois regressa (sequência de relocalização). Durante esta sequência, o robot reduz a potência do motor. Este comportamento é normal.

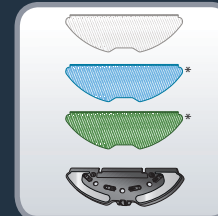
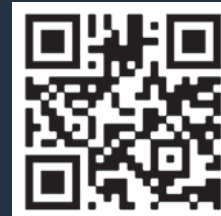

Leia o código QR acima para visualizar um vídeo sobre como utilizar a função de limpeza. Leia as seguintes instruções para obter informações mais detalhadas.

Os diferentes tipos de mopas: (\* consoante o modelo)

- Mopa cinzenta lavável para utilização normal
- Mopa de esfregar azul lavável para manchas difíceis\*
- Mopa verde em microfibra lavável para capturar o pó fino (para utilização sem água)\*



#### Encha o módulo “aspiração e limpeza”:

Prima o botão de libertação do módulo “aspiração e limpeza” para o libertar e puxe-o para o desencaixar do robot. Abra a tampa do módulo “aspiração e limpeza” e encha-o completamente com água limpa. Não utilize água quente. Feche a tampa assim que o módulo “aspiração e limpeza” estiver cheio.

Aviso: não adicione agentes de limpeza/detergentes ao módulo “aspiração e limpeza”. Tal pode obstruir os tubos e fazer com que o módulo “aspiração e limpeza” deixe de funcionar. Volte a encaixar o módulo “aspiração e limpeza” no robot. O módulo “aspiração e limpeza” estará corretamente instalado quando ouvir um “clique”.

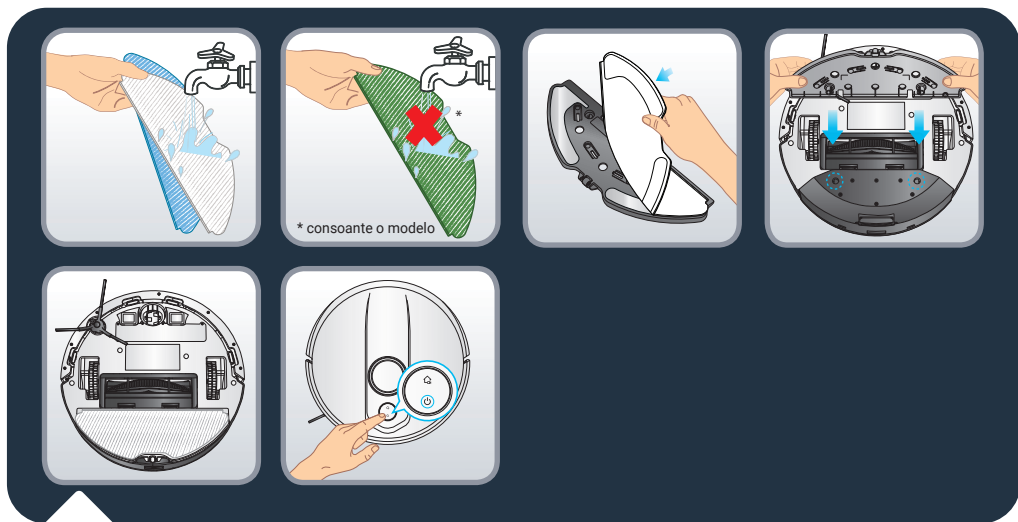

Humedeça o tecido da mopa com água antes da utilização. Se utilizar a mopa verde, não a humedeça. Fixe a mopa ao suporte de mopa. Pegue o suporte de mopa e prenda-o na parte de trás do robô. Prima para iniciar a limpeza

Aviso: Não utilize a função de limpeza em carpetes. Pode seleccionar o modo “apenas sucção” na aplicação ou, se pretender utilizar a função de limpeza evitando as carpetes, pode definir “zonas interditas a mopa” na aplicação.



Para preservar carpetes ou pisos frágeis, pode definir “no mop zones” (zonas interditas a mopa) na app. Na página inicial, clique em “Customize your floor” (Personalizar o seu piso) e, em seguida, em “Zones” (Zonas). Selecione “No mop zones” (Zonas interditas a mopa) e adicione uma zona no mapa que pode personalizar (tamanho e/ou localização). Para guardar a zona interdita a mopa, clique em “Confirm” (Confirmar). Pode criar o número de “no mop zones” (zonas interditas a mopa) que for necessário. Quando o módulo “aspiração e limpeza” está instalado, o robot não tem permissão para limpar nestas zonas.

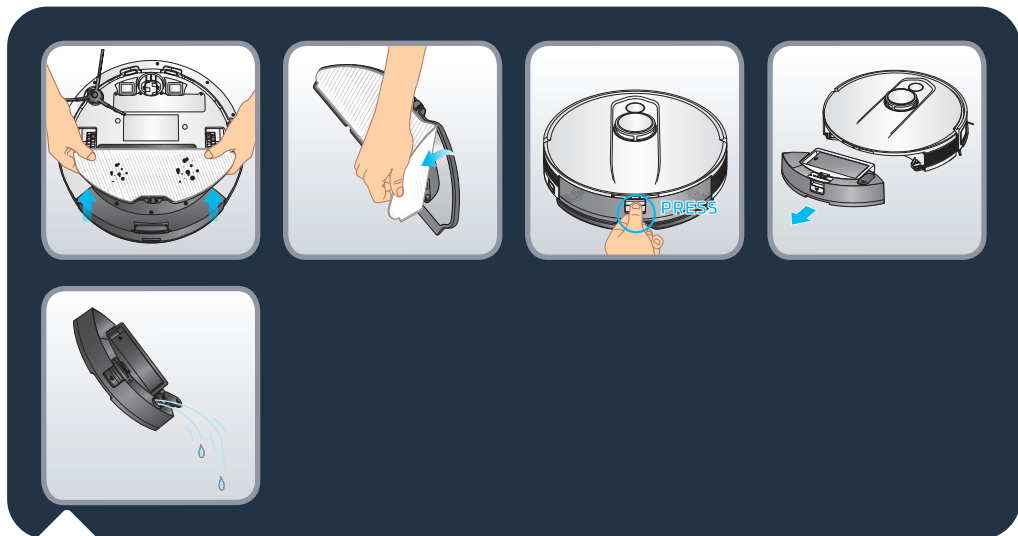

No final da sessão de limpeza, desencaixe o suporte da mopa na parte inferior do robot e retire a mopa suja. Liberte o depósito do pó 2 em 1 e o módulo “aspiração e limpeza”, mantendo premido o botão de libertação e puxando para fora. Abra a tampa e esvazie a água restante do módulo “aspiração e limpeza”.



Lave a mopa com água ou na máquina de lavar roupa. Deixe secar durante 24 horas. Substitua a mopa após 100 lavagens. Pode comprar um kit de novas mopas em [www.rowenta.pt](http://www.rowenta.pt)

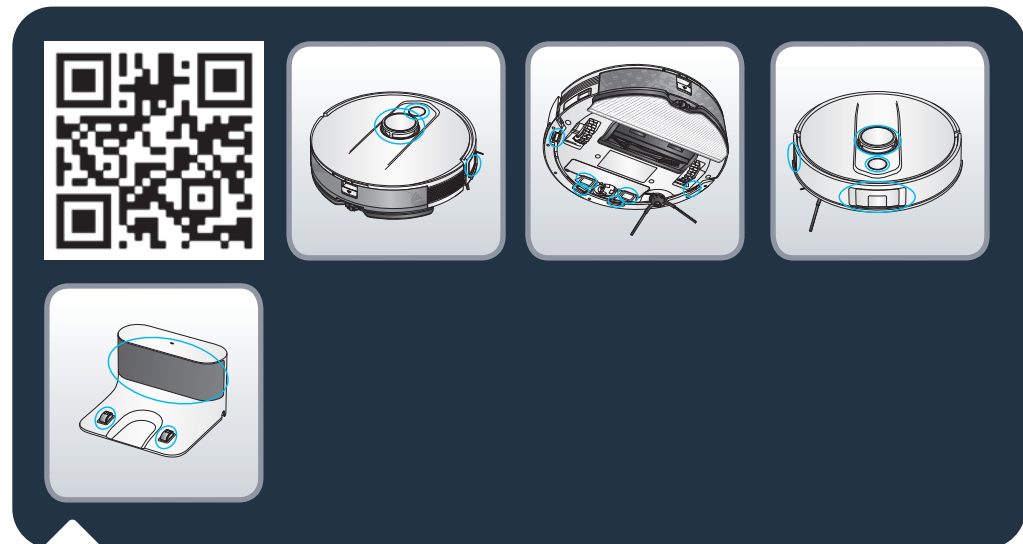

Leia o código QR acima para saber como utilizar e efetuar a manutenção do robot para manter o seu desempenho. Desligue sempre o robot, mantendo premido o botão « Iniciar » durante 5 segundos, e desligue a base antes de a manusear.

#### Limpe os sensores uma vez por semana

Com um pano limpo, macio e seco, limpe os sensores do robot (na parte frontal, superior, traseira e inferior do robot) e a torre do laser, bem como os sensores e placas de carregamento da base.

Limpe os dois botões na parte superior do robot.

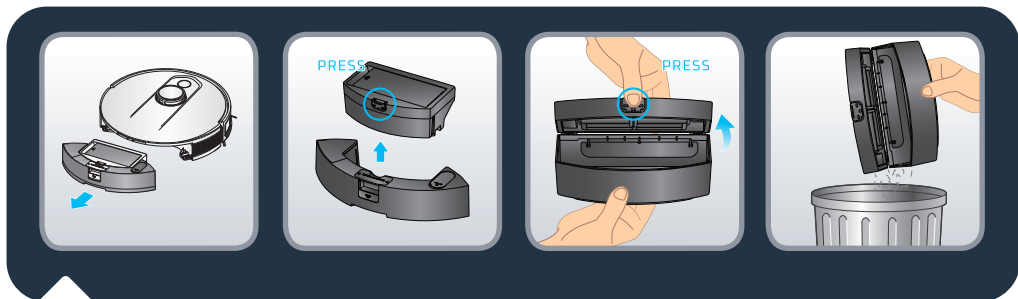

### Limpe o depósito do pó após cada utilização

Quando o robot regressar à base, separe o depósito do pó 2 em 1 e o módulo “aspiração e limpeza” do resto do robot: mantenha premido o botão de libertação e puxe para fora. Prima o botão de separação do depósito do pó e do módulo “aspiração e limpeza” para levantar verticalmente o depósito do pó e separá-lo do módulo “aspiração e limpeza”.

Abra o depósito do pó, esvazie-o para o lixo e bata suavemente neste para eliminar a sujidade. Feche o depósito do pó.

Nota: a abertura do depósito do pó pode não abrir ou fechar corretamente se as dobradiças tiverem demasiado pó. Limpe as dobradiças com um pano limpo, macio e seco para remover o pó.

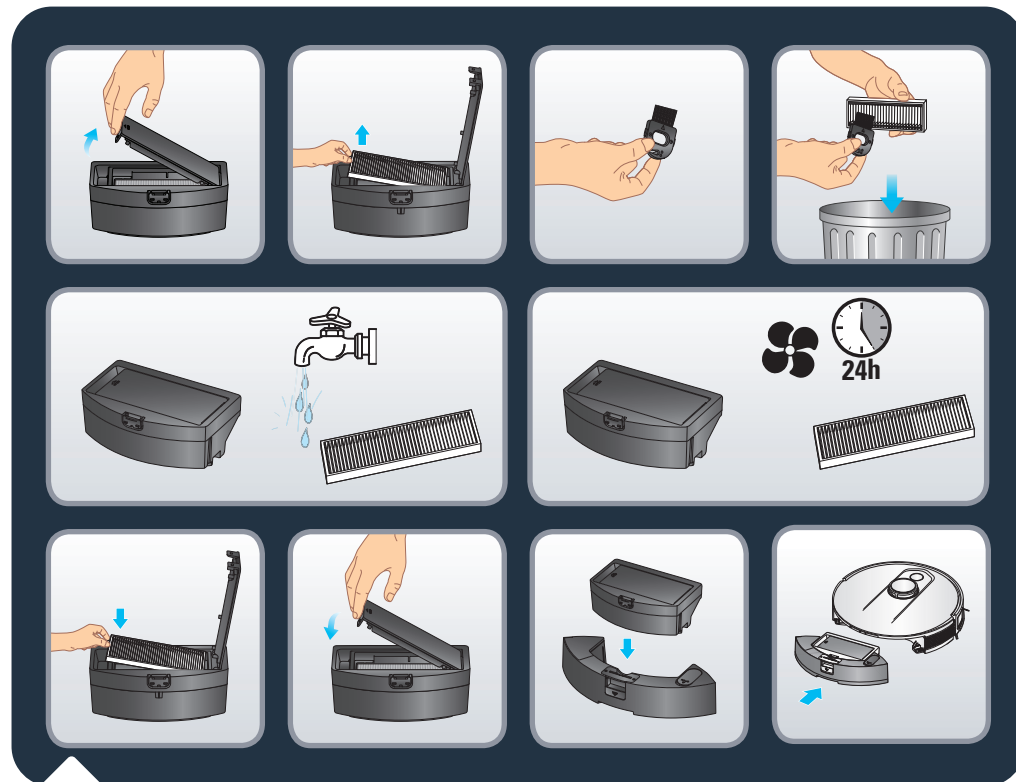

### Limpe o filtro uma vez por semana

Desligue sempre o robot, mantendo premido o botão “Ligar” durante 5 segundos, e desligue a base antes de a manusear.

Abra a tampa do filtro. Retire o filtro do depósito do pó.

Utilize o acessório de limpeza fornecido na embalagem. Utilize a parte em escova do acessório de limpeza para limpar o filtro. Também pode lavar o depósito do pó e o filtro em água. Deixe-os secar durante 24 horas. Substitua o filtro. A posição correta do filtro é com a patilha colorida voltada para cima.

Instale novamente o depósito do pó no módulo “aspiração e limpeza” e, em seguida, instale novamente o depósito de pó 2 em 1 e o módulo “aspiração e limpeza” no robot.

Nota: nunca use o robot sem o filtro. Isto danificaria o robot. Certifique-se de que a posição do filtro está correta, com a patilha colorida voltada para cima.

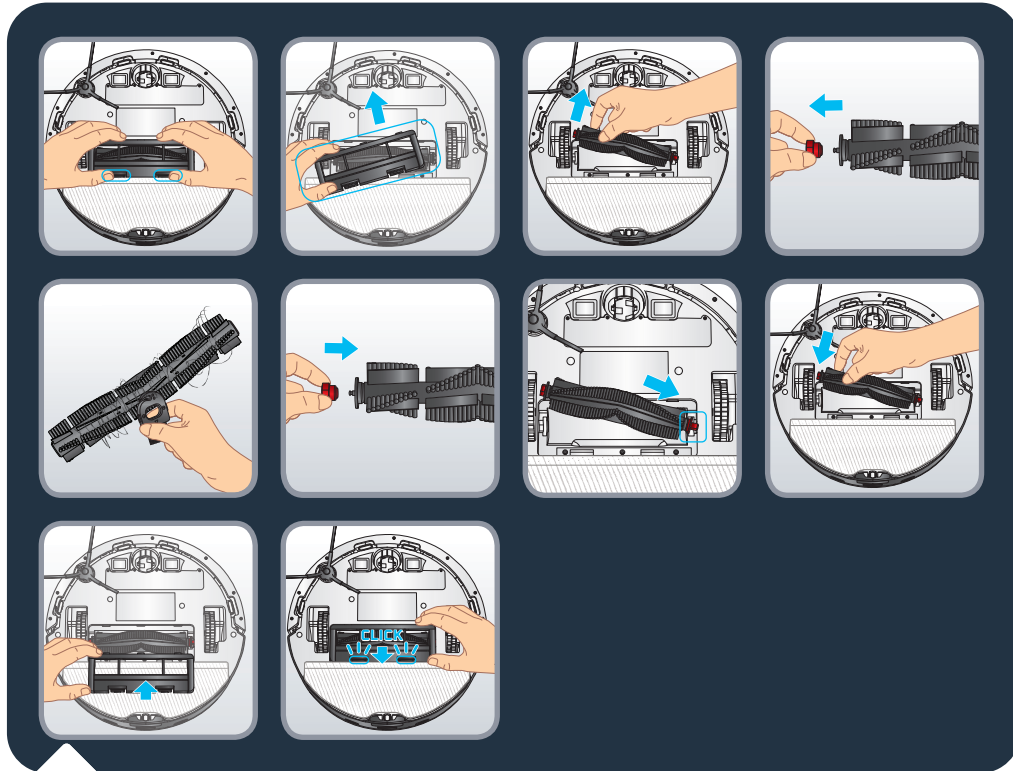

### Limpe a escova principal uma vez por semana

Desligue sempre o robot, mantendo premido o botão « Iniciar » durante 5 segundos, e desligue a base antes de a manusear.

Vire o robot ao contrário. Prima os trincos da tampa da escova e puxe para a retirar. Retire a escova. Puxe a cabeça da escova vermelha no lado da escova para a retirar e para libertar os pelos emaranhados. Utilize a parte em lâmina do acessório de limpeza para cortar os pelos emaranhados. Volte a colocar a cabeça da escova vermelha na parte lateral da escova antes de colocar novamente a escova no robot. A tampa estará corretamente colocada quando ouvir um “clique”.

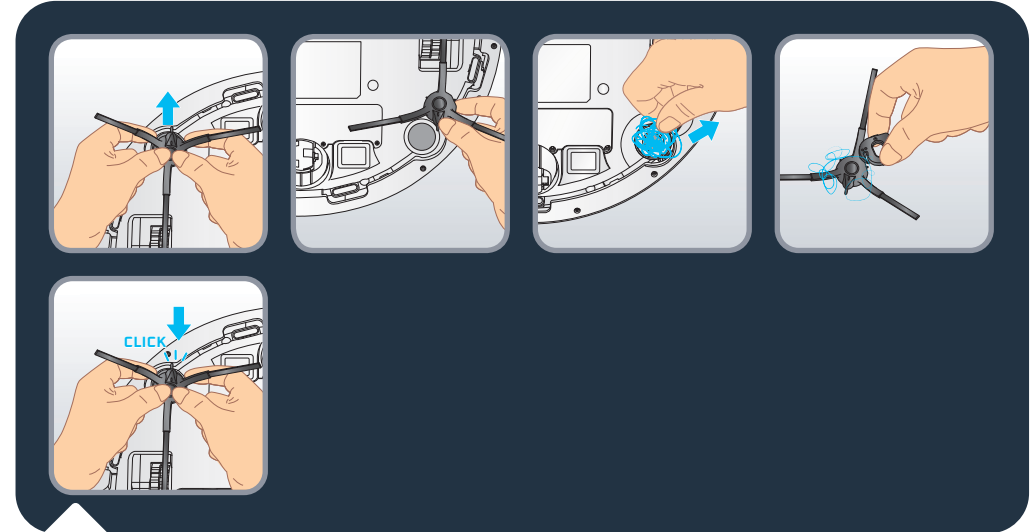

### Limpe a escova lateral uma vez por semana

Desligue sempre o robot, mantendo premido o botão “Ligar” durante 5 segundos, e desligue a base antes de a manusear.

Vire o robot ao contrário. Segure na escova lateral com as duas mãos pelas peças de plástico e puxe para a libertar. Não puxe pelas cerdas da escova lateral. Retire os pelos emaranhados. Volte a instalar a escova lateral, encaixando-a cuidadosamente. A escova lateral estará corretamente colocada quando ouvir um “clique”.

Nota: A escova lateral pode ser difícil de remover. Caso não a consiga desencaixar, tente puxá-la a partir de um ângulo diferente. Para remover os pelos emaranhados, pode utilizar a lâmina do acessório de limpeza.

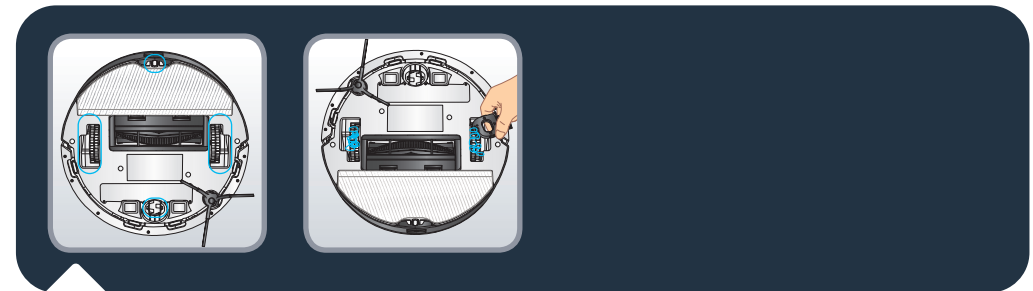

### Limpe as rodas uma vez por mês

Desligue sempre o robot, mantendo premido o botão “Ligar” durante 5 segundos, e desligue a base antes de a manusear.

Os pelos ou sujidade podem ficar emaranhados nas rodas. Vire o robot ao contrário. Limpe as rodas retirando os pelos emaranhados.

Os componentes e acessórios podem ser adquiridos em [www.rowenta.pt](http://www.rowenta.pt)

Componente	Limpeza do componente	Substituição do componente
Depósito do pó	Após cada utilização	Não aplicável
Reservatório de água	Após cada utilização	Não aplicável
Esfregona	Após cada utilização	Duas vezes por ano
Filtro	Uma vez por semana	Duas vezes por ano
Escova central	Uma vez por semana	Se necessário
Sensores	Uma vez por semana	Não aplicável
Rodas	Uma vez por mês	Não aplicável
Escova lateral	Uma vez por mês	Duas vezes por ano
Estação de base	Uma vez por semana	Não aplicável

De modo a prolongar a vida útil da bateria, mantenha sempre o robot a carregar na sua base. Quando não utilizar o robot durante um longo período de tempo, carregue por completo a bateria, desligue o robot, mantendo premido o botão « Ligar » durante 5 segundos. Guarde o robot num local fresco e seco.

### O que fazer e o que não fazer

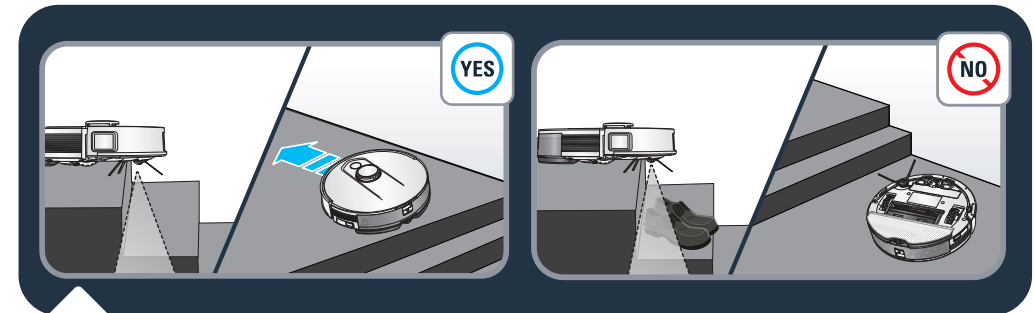

O robot tem sensores antiqueda para detetar escadas. O robot muda de direção quando as deteta. Para uma melhor eficiência dos sensores antiqueda, retire qualquer objeto (por ex., sapatos) das escadas. Ao utilizar o robot numa área elevada, coloque uma barreira física na extremidade de um desnível para evitar quedas acidentais.

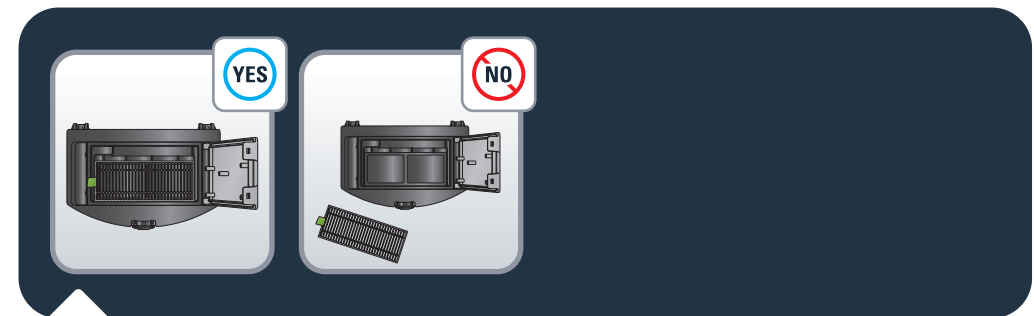

O robot está equipado com um filtro localizado no depósito do pó. Não utilize o robot sem o filtro para não o danificar.



**PT** O que fazer e o que não fazer

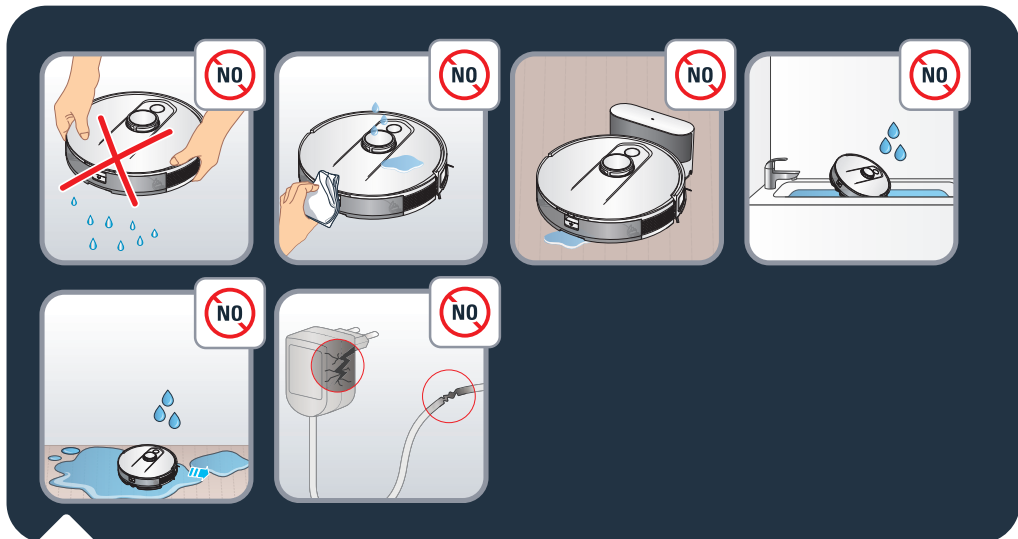

Não abane o robot. Não coloque água ou qualquer pano húmido no robot. Não carregue o robot quando o piso estiver inundado. Não mergulhe o robot em água. Não utilize o robot em superfícies molhadas ou com água.

Não utilize o aparelho se o cabo ou o carregador se encontrarem de alguma forma danificados.

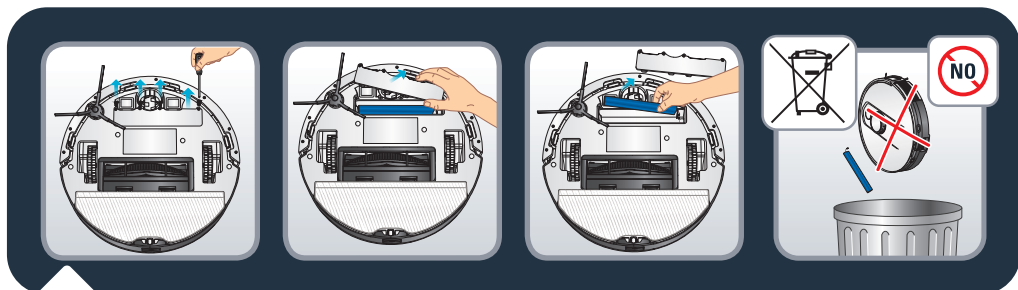

Antes de eliminar o aparelho, retire a bateria e proceda à sua eliminação de acordo com a legislação e disposições locais. Em caso de dúvidas, entre em contacto com o seu distribuidor que lhe pode indicar o que deve fazer.

**PT** O que fazer e o que não fazer



1. Não deixe o robot com crianças sem vigilância e não permita que brinquem com o aparelho.
2. Não utilize o robot fora de casa.
3. Não utilize o robot num ambiente demasiado quente.
4. Não utilize o robot quando a temperatura interior for inferior a 0 °C (32 °F) e superior a 40 °C (104 °F).
5. Não espalhe agentes de limpeza no chão antes de utilizar o robot.
6. Não utilize agentes de limpeza, aerossóis de limpeza ou spray de limpeza para limpar o robot e o filtro.
7. Não coloque o robot numa chama aberta.
8. Não utilize o robot para limpar vidro partido.
9. Não caminhe sobre o robot nem suba para cima do mesmo, nem o mova com o pé.
10. Não permita que crianças ou animais de estimação subam para cima do robot.
11. Não coloque nenhum objeto sobre o robot.

## Desemparelhar o robot

Para desativar o módulo Wi-Fi do robot, prima os botões “Home” (Início) e “Power” (Iniciar) em simultâneo até ouvir um sinal sonoro. O robot remove automaticamente a ligação ao telemóvel. De seguida, os dois botões piscam lentamente durante alguns minutos. O robot remove automaticamente a ligação ao telemóvel e ao router. Esta ação é irreversível. Para emparelhar novamente, terá de realizar o processo de emparelhamento de novo.

AVARIA	SOLUÇÃO
Não é possível iniciar o robot	<ul style="list-style-type: none"> <li>• Certifique-se de que o robot está ligado à corrente.</li> <li>• Certifique-se de que a bateria está totalmente carregada.</li> <li>• Certifique-se de que o robot está LIGADO. Mantenha premido o botão INICIAR durante 5 segundos, até as luzes do robot se acenderem.</li> <li>• Verifique se o depósito do pó e o reservatório de água estão instalados na devida posição.</li> </ul>
O robot deixa de funcionar	<ul style="list-style-type: none"> <li>• Verifique se o robot está preso ou bloqueado por obstáculos.</li> <li>• Verifique se a bateria está demasiado fraca.</li> <li>• Se o problema persistir, DESLIGUE o robot mantendo premido o botão INICIAR durante 5 segundos. Aguarde 30 segundos e LIGUE o robot, premindo o botão INICIAR durante 5 segundos para o reiniciar.</li> <li>• O aparelho pode estar em sobreaquecimento: <ul style="list-style-type: none"> <li>– Desligue o aparelho e deixe-o arrefecer durante, pelo menos, 1 hora.</li> <li>– Caso o aparelho volte a sobreaquecer em diversas ocasiões, contacte um Serviço de Assistência Técnica autorizado.</li> </ul> </li> </ul>
Não é possível carregar o robot	<ul style="list-style-type: none"> <li>• Certifique-se de que a base está corretamente ligada à corrente.</li> <li>• Certifique-se de que o robot está LIGADO. Mantenha premido o botão INICIAR durante 5 segundos, até as luzes do robot se acenderem.</li> <li>• Verifique se o indicador no robot está a piscar durante o carregamento.</li> <li>• Limpe o pó das placas de carregamento com um pano seco.</li> <li>• Certifique-se de que o robot e a base estão ligados através das placas de carregamento.</li> <li>• Certifique-se de que a luz da base está acesa a branco quando estiver ligado à alimentação e o robot não estiver na base.</li> </ul>
O carregador está a aquecer	<ul style="list-style-type: none"> <li>• Isto é perfeitamente normal. O robot pode ficar ligado permanentemente à base sem qualquer risco.</li> </ul>
O robot não consegue regressar à base	<ul style="list-style-type: none"> <li>• Afaste os objetos da base numa distância de, pelo menos, 0,5 m dos lados esquerdo e direito e 1,5 m à frente.</li> <li>• Certifique-se de que o robot começa a limpar a partir da base sem movimentos anómalos.</li> <li>• Quando o robot está perto da base, pode regressar mais rapidamente. Contudo, se a base estiver longe, o robot precisa de mais tempo para regressar. Aguarde pelo seu regresso.</li> <li>• Limpe as placas de carregamento com um pano seco.</li> <li>• Certifique-se de que a luz da base está acesa a branco quando estiver ligado à alimentação e o robot não estiver na base.</li> </ul>
A sessão de limpeza não é efetuada	<ul style="list-style-type: none"> <li>• Certifique-se de que o robot foi ligado. Mantenha premido o botão INICIAR durante 5 segundos, até as luzes do robot se acenderem.</li> <li>• Certifique-se de que a sessão de limpeza foi definida corretamente na app para a hora pretendida e que foi guardada.</li> <li>• Verifique se a carga da bateria é demasiado fraca para iniciar a limpeza.</li> <li>• O robot não inicia uma limpeza programada se uma tarefa estiver a ser realizada.</li> <li>• Verifique se o depósito do pó e o reservatório de água estão instalados na devida posição.</li> </ul>
A sucção emite um som sibilante ou o funcionamento é ruidoso durante a limpeza	<ul style="list-style-type: none"> <li>• Verifique se existe algo a obstruir a entrada de sucção.</li> <li>• Esvazie o depósito do pó.</li> <li>• Limpe o filtro.</li> <li>• Verifique se o filtro está molhado por ter absorvido água ou outros líquidos do chão. Deixe que o filtro seque natural e totalmente antes de o utilizar.</li> <li>• Verifique se o depósito do pó e o reservatório de água estão instalados na devida posição.</li> <li>• Verifique se a escova principal ou a escova lateral estão bloqueadas por algum objeto estranho, retire a escova principal ou a escova lateral e limpe-a.</li> </ul>

AVARIA	SOLUÇÃO
A escova central não roda	<ul style="list-style-type: none"> <li>• Verifique se a escova principal está bloqueada por algum objeto estranho, retire a escova principal e limpe-a.</li> <li>• Verifique se a escova central e a tampa da escova estão colocadas corretamente.</li> </ul>
Comportamento ou percurso de limpeza do robot efetuado de forma anómala	<ul style="list-style-type: none"> <li>• Limpe cuidadosamente os sensores com um pano seco.</li> <li>• DESLIGUE o robot, mantendo premido o botão INICIAR durante 5 segundos. Aguarde 30 segundos e ligue-o, mantendo premido o botão INICIAR durante 5 segundos para reiniciar o robot.</li> </ul>
Durante a limpeza, não há saída de água	<ul style="list-style-type: none"> <li>• Certifique-se de que existe água suficiente no reservatório de água.</li> <li>• Verifique se o módulo “aspiração e limpeza” está colocado corretamente.</li> <li>• Verifique se o nível de humidade está definido para o nível pretendido na app.</li> <li>• Verifique se a saída de água está bloqueada.</li> </ul>
O robot não consegue estabelecer ligação à sua rede Wi-Fi	<ul style="list-style-type: none"> <li>• Certifique-se de que o seu router Wi-Fi suporta bandas de 2,4 GHz e 802.11 b/g/n, uma vez que este equipamento não suporta bandas de 5 GHz.</li> <li>• Verifique se está a restabelecer a ligação à sua rede Wi-Fi doméstica corretamente</li> <li>• Ative os dados móveis do seu smartphone</li> <li>• Não utilize uma VPN (rede privada virtual)</li> <li>• Repita o processo e verifique se selecionou a rede Wi-Fi correta</li> <li>• Repita o processo e certifique-se de que introduziu a palavra-passe correta para a rede Wi-Fi</li> <li>• Mantenha o seu telemóvel próximo do robot e da base até terminar o processo de emparelhamento</li> <li>• Após várias tentativas, desligue e volte a ligar o aparelho</li> <li>• Reponha o robot, mantenha premido o botão “HOME” durante 10 segundos</li> <li>• Mantenha premidos os botões “Início” e “Iniciar” durante 5 segundos, até a luz de ambos os botões se acenda de forma intermitente</li> <li>• Reinicie o seu smartphone</li> <li>• Caso seja apresentada uma janela de aviso relativamente à ligação à Internet, mantenha a ligação ao robot</li> <li>• Se a falha persistir, contacte o Centro de Contacto do Consumidor (o número de contacto depende do seu país de residência e poderá encontrá-lo ao consultar o folheto de assistência na embalagem).</li> <li>• Certifique-se de que o indicador luminoso da base está aceso a branco quando estiver ligado à alimentação e quando o robot não estiver na base.</li> </ul>
O robot perdeu o mapa	<ul style="list-style-type: none"> <li>• O robot pode perder-se se tiver sido movido manualmente para outra localização durante a limpeza ou se o ambiente doméstico tiver sido alterado (móveis deslocados). Reinicie o mapeamento, iniciando uma nova exploração ou uma nova sessão de limpeza a partir da base na app.</li> </ul>
O robot regressa à base antes de terminar a limpeza	<ul style="list-style-type: none"> <li>• O nível de bateria poderá estar demasiado baixo para terminar a limpeza e o robot regressa à base para carregar. Quando a bateria estiver carregada, o robot irá retomar a limpeza onde a interrompeu até terminar.</li> <li>• O robot pode não conseguir alcançar determinadas áreas bloqueadas por móveis ou barreiras. Organize estas áreas para as tornar acessíveis.</li> <li>• Verifique as zonas interditas e as zonas interditas a mopa definidas na app. Adicione, modifique ou elimine zonas de acordo com as suas necessidades.</li> </ul>
O robot fica preso	<ul style="list-style-type: none"> <li>• O robot pode estar emaranhado em algum objeto. Remova manualmente o objeto bloqueado e reinicie a sessão de limpeza, premindo o botão INICIAR.</li> <li>• O robot pode ficar preso debaixo de móveis com uma entrada de altura semelhante. Coloque uma barreira física ou defina uma zona interdita na app.</li> <li>• Rode e pressione as rodas para verificar se existe algum objeto estranho enrolado ou preso e retire-o.</li> </ul>

<b>Ce se află în cutie?</b>	<b>pagina 186</b>
<b>Prezentarea generală a produsului</b>	<b>pagina 187</b>
<b>Înainte de a face curățenie</b>	<b>pagina 189</b>
<b>Instalarea robotului</b>	<b>pagina 190</b>
<b>Conectarea robotului cu aplicația gratuită</b>	<b>pagina 193</b>
<b>Folosirea principalelor funcții din aplicație</b>	<b>pagina 193</b>
<b>Folosirea robotului fără aplicație</b>	<b>pagina 194</b>
<b>Folosirea robotului cu funcția de șters pe jos</b>	<b>pagina 195</b>
<b>Întreținerea robotului și a accesoriilor sale</b>	<b>pagina 199</b>
<b>Frecvența de înlocuire a componentelor</b>	<b>pagina 204</b>
<b>Depozitarea robotului când nu este folosit</b>	<b>pagina 205</b>
<b>Ce este permis și ce nu</b>	<b>pagina 205</b>
<b>Dezasocierea robotului</b>	<b>pagina 208</b>
<b>Probleme obișnuite și soluții</b>	<b>pagina 209</b>

Citiți cu atenție broșura „Instrucțiuni de siguranță și utilizare” înainte de prima utilizare.

Pentru mai multe informații:

[www.rowenta.com](http://www.rowenta.com)

## Ce se află în cutie?

RR9177WH  
RR91C5WH

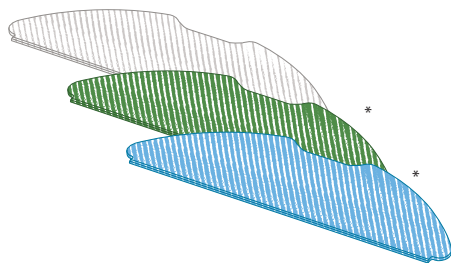
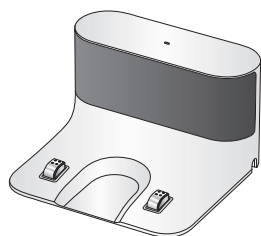
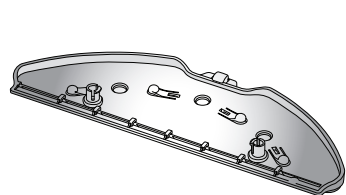
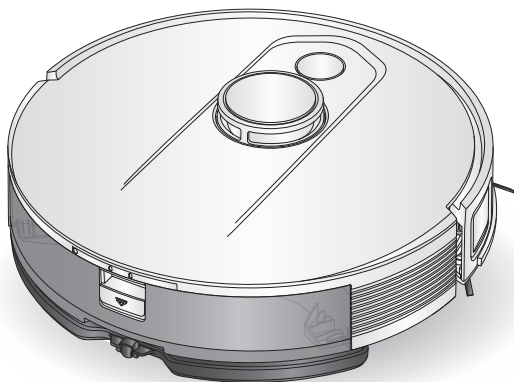

\*în funcție de model

## Prezentarea generală a produsului

RO

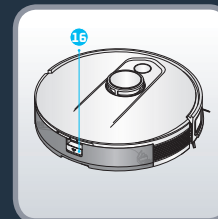
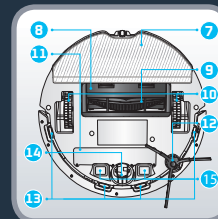
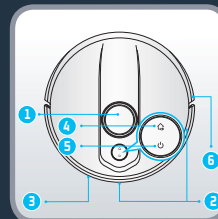

- |   |  |   |
|---|--|---|
| 1. Laser LiDAR                            | • Apăsați pentru a porni sau a întrerupe curățenia | 14. Roata din față  |
| 2. Senzori de detectare a obstacolelor    |  | 15. Plăci de încărcare recipient de praf și rezervor de apă |
| 3. Amortizor                              |  |   |
| 4. Buton Acasă                            |  |   |
| • Apăsați pentru revenirea la stație      | 6. Bandă anti-coliziune                            |   |
| 5. Buton Alimentare/Start/Pauză           | 7. Talpă mop                                       |   |
| • Țineți apăsat pentru a porni sau a opri | 8. Capac perie principală                          |   |
|   | 9. Perie principală                                |   |
|   | 10. Roată  |   |
|   | 11. Baterie  |   |
|   | 12. Perie laterală                                 |   |
|   | 13. Sensor anti-cădere                             |   |

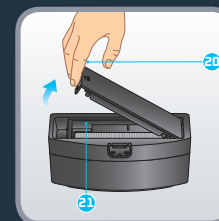
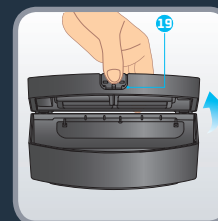
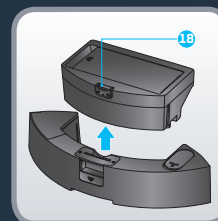
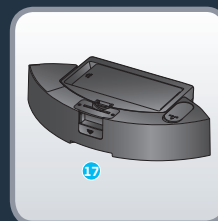

- |   |                                  |
|---|----------------------------------|
| 17. Recipient de praf și rezervor de apă 2 în 1*        | 19. Deschidere recipient de praf |
| 18. Buton separare recipient de praf și rezervor de apă | 20. Deschidere filtru            |
|   | 21. Filtru                       |

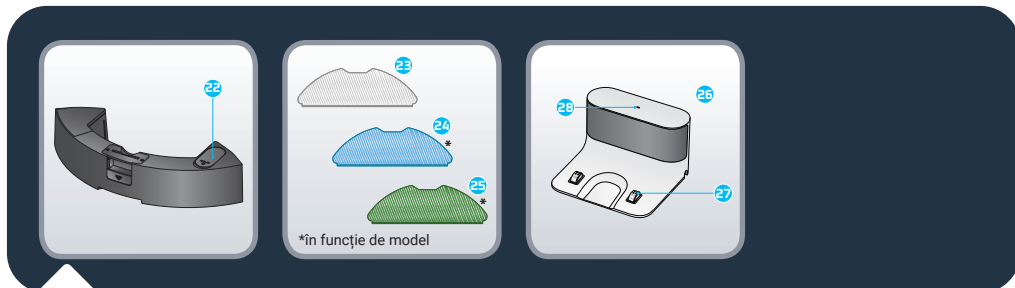

22. Opritor  
23. Mop gri lavabil pentru utilizare standard  
24. Mop albastru lavabil aspru pentru pete dificile\*

25. Mop verde lavabil din microfibră pentru a reține praful fin (de utilizat fără apă)\*  
26. Stație de încărcare  
27. Contacte de încărcare

28. Indicator luminos al stației



Chiar dacă robotul poate evita în mod autonom unele obstacole, citiți următoarele sfaturi pentru a îmbunătăți eficiența de curățare. Strângeți cablurile, șnururile și articolele mici împrăștiate. Luați de pe sol orice articol instabil, fragil, periculos sau de valoare. Asigurați-vă că sunt deschise ușile de la toate camerele. Este posibil ca robotul dvs. să întâmpine dificultăți pe pardoselile de culoare închisă și pe covorele prea groase, prea ușoare, cu ciucuri, cu fire lungi... (de ex. covorașele de baie). Pentru o eficiență optimă a senzorilor anti-cădere, luați toate obiectele (de ex. pantofi) de pe scări. Când folosiți robotul într-o zonă înălțată, puneți o barieră fizică pe margine, pentru a preveni căderile accidentale. Nu stați în spații înguste, de exemplu pe holuri, ca să nu blocați robotul.

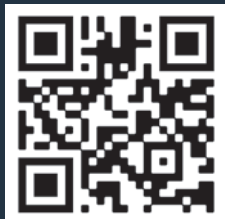

Scanați codul QR de mai sus pentru a afla cum se instalează și cum se conectează robotul la modul video. Citiți următoarele instrucțiuni pentru informații mai detaliate.

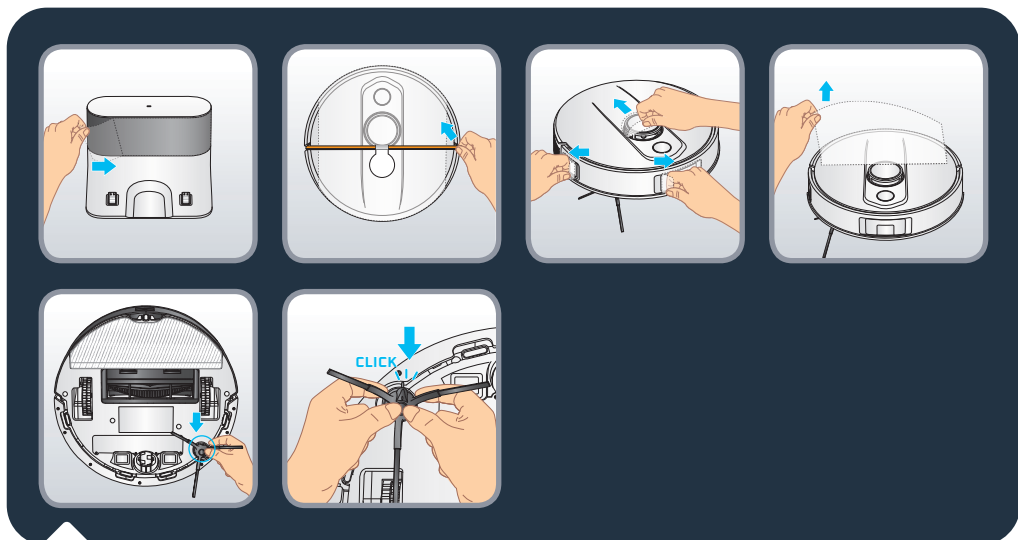

Scoateți toate protecțiile (foliile de protecție și protecțiile din spumă) de pe stație și de pe robot. Întoarceți robotul și montați peria laterală prinzând-o cu grijă. Peria laterală este montată corect când auziți un „clic”.

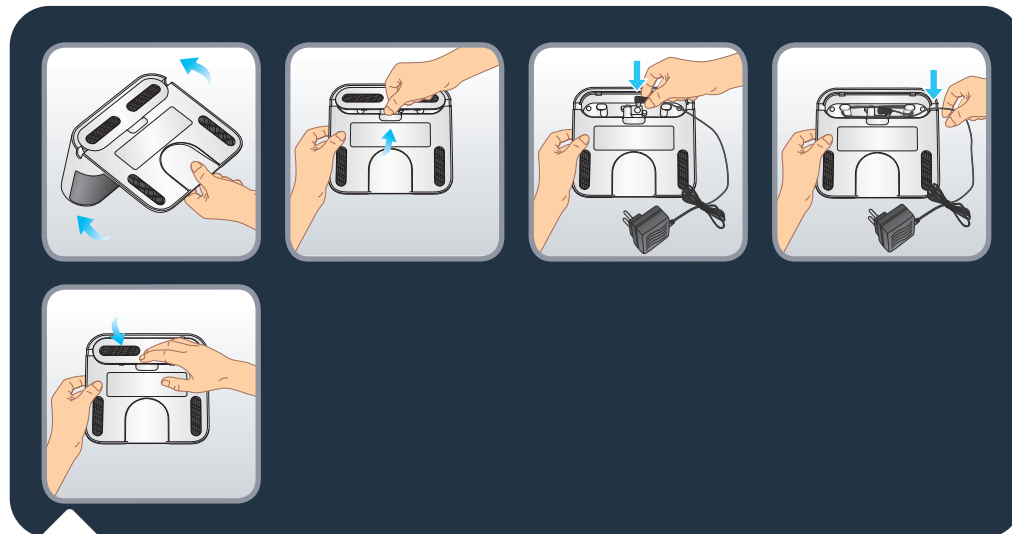

Întoarceți stația cu susul în jos. Îndepărtați capacul inferior al stației de încărcare și conectați adaptorul. Acordați atenție aranjării cablului de conectare al adaptorului pentru a evita agățarea în timpul aspirării. Puneți la loc capacul inferior.

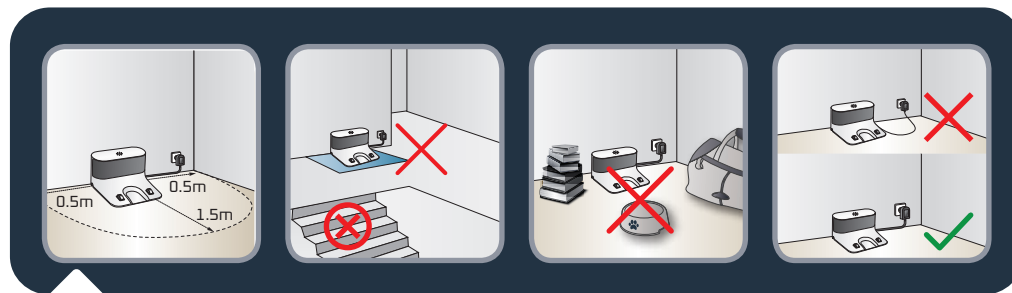

Instalați stația de încărcare pe o pardoseală dură și netedă. Evitați parchetul, pardoselile de lemn și mochetele. Puneți stația într-un loc liber, lipită de perete, fără scări în fața ei. Păstrați un spațiu liber de cel puțin 0,5 m de o parte și de alta și 1,5 m în față. Aveți grijă ca locul ales să se afle aproape de routerul Wi-Fi sau să aibă semnal Wi-Fi suficient de puternic. Păstrați zona din jurul stației fără obiecte, suprafețe reflectorizante, oglinzi, mese și scaune. Nu puneți stația în bătaia directă a soarelui. Conectați cablul de alimentare. Atenție, cablul de alimentare trebuie să rămână lângă perete.

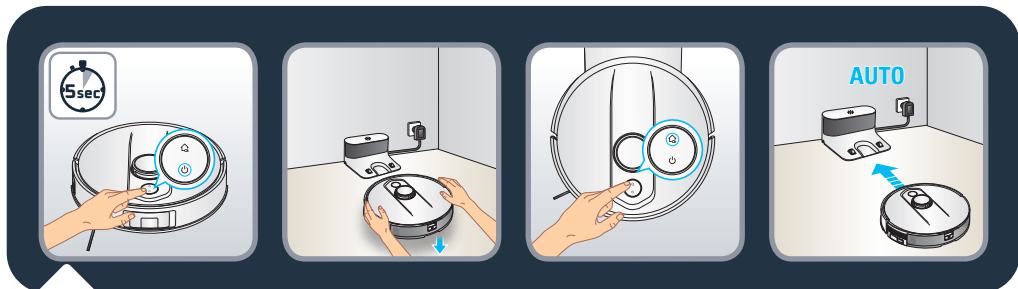

Porniți robotul ținând apăsat butonul „Alimentare” până când luminile se aprind (cca. 5 secunde). Puneți robotul cu 20-50 cm în fața stației. Apăsați butonul „Acasă”, iar robotul va intra automat în stație. (Nu așezați manual robotul lipit de stație).

Așteptați aproximativ 4 ore pentru ca robotul să se încarce complet. Indicatorul luminos al stației este oprit când robotul se încarcă. Când faceți curat pentru prima dată, asigurați-vă că robotul este încărcat complet. Robotul este încărcat complet când indicatoarele albe ale acestuia sunt aprinse normal. La prima utilizare, robotul va explora mediul și va curăța locuința în același timp. La sfârșit, robotul se va întoarce de unde a început, iar harta locuinței va fi afișată în aplicație.

Nu ridicați robotul când faceți curat prima dată, acest lucru împiedică crearea hărții. Dacă aveți covoare cu ciucuri, așezați bariere în jurul covoarelor pentru ca robotul să nu se blocheze în ciucuri. Dacă aveți o zonă exterioară (grădină, balcon, terasă, etc.) accesibilă cu un prag mai mic de 2 cm sau fără prag (de exemplu o fereastră franțuzească, o ușă pentru terasă, o fereastră bovindou etc.), împiedicați accesul robotului.

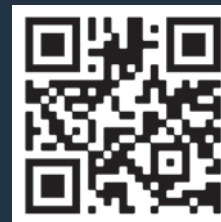

Scanați codul QR de mai sus pentru a afla cum se instalează și cum se conectează robotul la modul video.

Puteți găsi instrucțiuni detaliate pas cu pas pentru asociere și într-un document PDF scanând codul QR de mai jos.

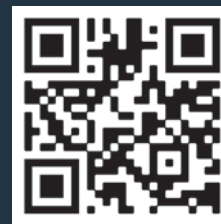
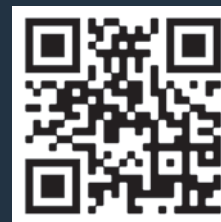

Scanați codul QR de mai sus pentru a afla cum se folosesc funcțiile principale ale aplicației în format video.



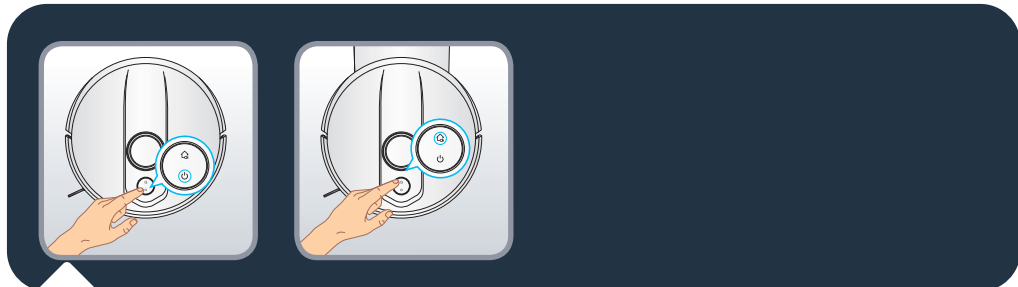

Apăsați butonul „Alimentare” pentru a porni curățarea automată. Robotul va scana suprafața. Va împărți automat încăperea în zone mici, curățând mai întâi marginile zonelor și apoi interiorul acestora, în zigzag. Robotul va curăța toată suprafața accesibilă, zonă cu zonă. Apăsați butonul „Alimentare” în orice moment pentru a întrerupe curățarea și apăsați-l din nou pentru a o relua. Dacă robotul este în standby, apăsați butonul „Alimentare” o dată pentru a activa robotul și a doua oară pentru a începe curățarea.

Dacă porniți robotul de la stație, el revine automat la stație la sfârșitul sesiunii de curățenie sau dacă bateria este prea scăzută. Dacă bateria scade prea mult în timpul curățeniei, robotul va reveni automat la stație pentru a se reîncărca. După încărcare, robotul va relua curățenia de unde a rămas.

Dacă nu este la stație când începe curățenia, robotul va reveni automat la punctul de pornire la sfârșitul sesiunii de curățenie sau dacă bateria este prea scăzută.

Dacă robotul nu pornește când apăsați butonul « Alimentare », s-ar putea ca nivelul bateriei să fie prea scăzut. Reîncărcați robotul.

La sfârșitul sesiunii de curățenie, robotul va reveni automat la stație. Dar dacă doriți să încheiați manual sesiunea de curățare, apăsați o dată butonul „Acasă” pentru a opri robotul în orice moment și apăsați-l din nou pentru a-l trimite înapoi la stație. Dacă robotul este în standby, apăsați butonul „Acasă” o dată pentru a activa robotul și a doua oară pentru a-l trimite înapoi la stație. Dacă robotul nu găsește stația, puneți-l dvs. în fața stației și apăsați butonul „Acasă”.

Notă: La începutul unei sesiuni de curățare, robotul parcurge câțiva metri față de stație și revine (secvență de relocalizare). În timpul acestei secvențe, robotul reduce puterea motorului. Acest comportament este normal.

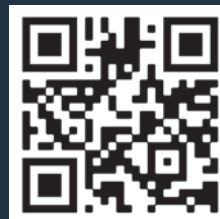

Scanați codul QR de mai sus pentru a afla cum se folosește funcția de șters pe jos în format video. Citiți următoarele instrucțiuni pentru informații mai detaliate.

Diferitele tipuri de mopuri: (\*în funcție de model)

- mop gri lavabil pentru utilizare standard,
- mop albastru lavabil aspru pentru pete dificile,\*
- mop verde lavabil din microfibră pentru a reține praful fin (de utilizat fără apă).\*

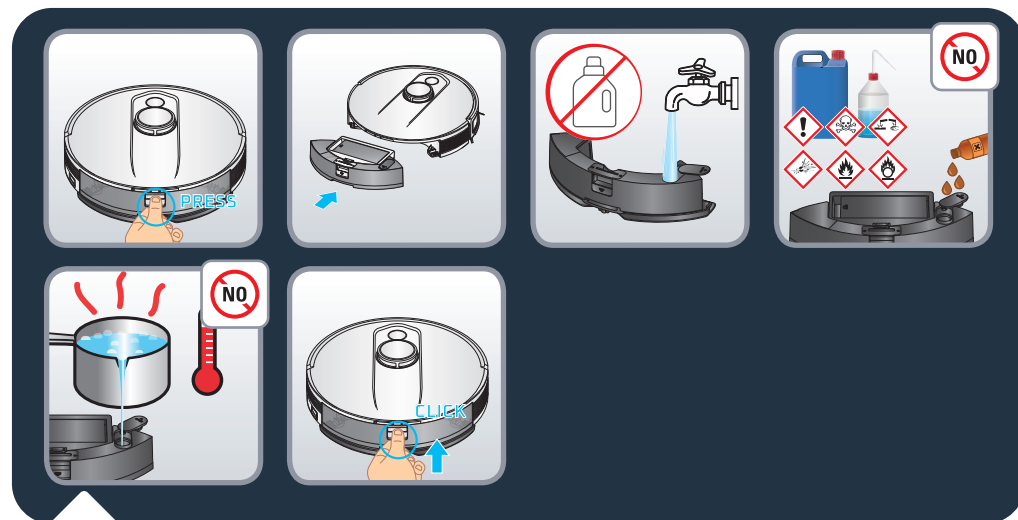

#### Umplerea rezervorului de apă:

Apăsați butonul de eliberare al rezervorului de apă pentru a-l desface și trageți de el pentru a separa rezervorul de robot. Deschideți opritorul de la rezervorul de apă și umpleți rezervorul cu apă. Nu folosiți apă caldă. Închideți opritorul după ce ați umplut rezervorul de apă.

Avertisment: Nu adăugați agenți de curățare/detergenți în rezervorul de apă. Acest lucru poate înfunda țevile și poate face ca rezervorul de apă să nu mai funcționeze. Prindeți rezervorul de apă înapoi pe robot. Rezervorul de apă este montat corect când auziți un clic.

## RO Folosirea robotului cu funcția de șters pe jos

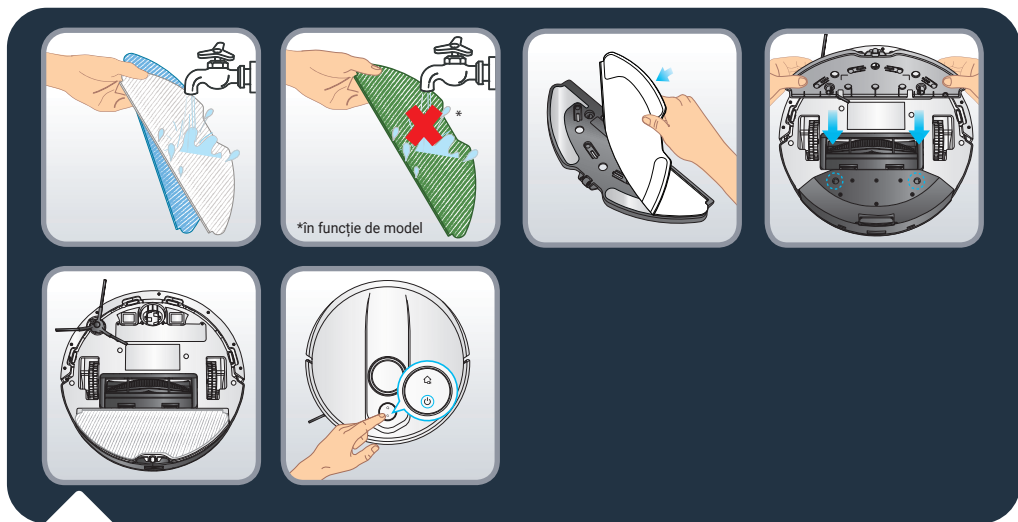

Umeziți cu apă laveta mopului înainte de utilizare. Dacă folosiți mopul verde, nu-l umeziți. Prindeți mopul de talpă mop. Luați talpă mop și fixați-l în partea din spate a robotului. Appuyez pour commencer le nettoyage.

Avertisment: Nu utilizați funcția de șters pe jos pe covoare. Puteți selecta modul „doar aspirare” în aplicație sau dacă doriți să utilizați funcția de șters pe jos evitând covoarele, puteți seta „zone fără șters pe jos” în aplicație.

## Folosirea robotului cu funcția de șters pe jos

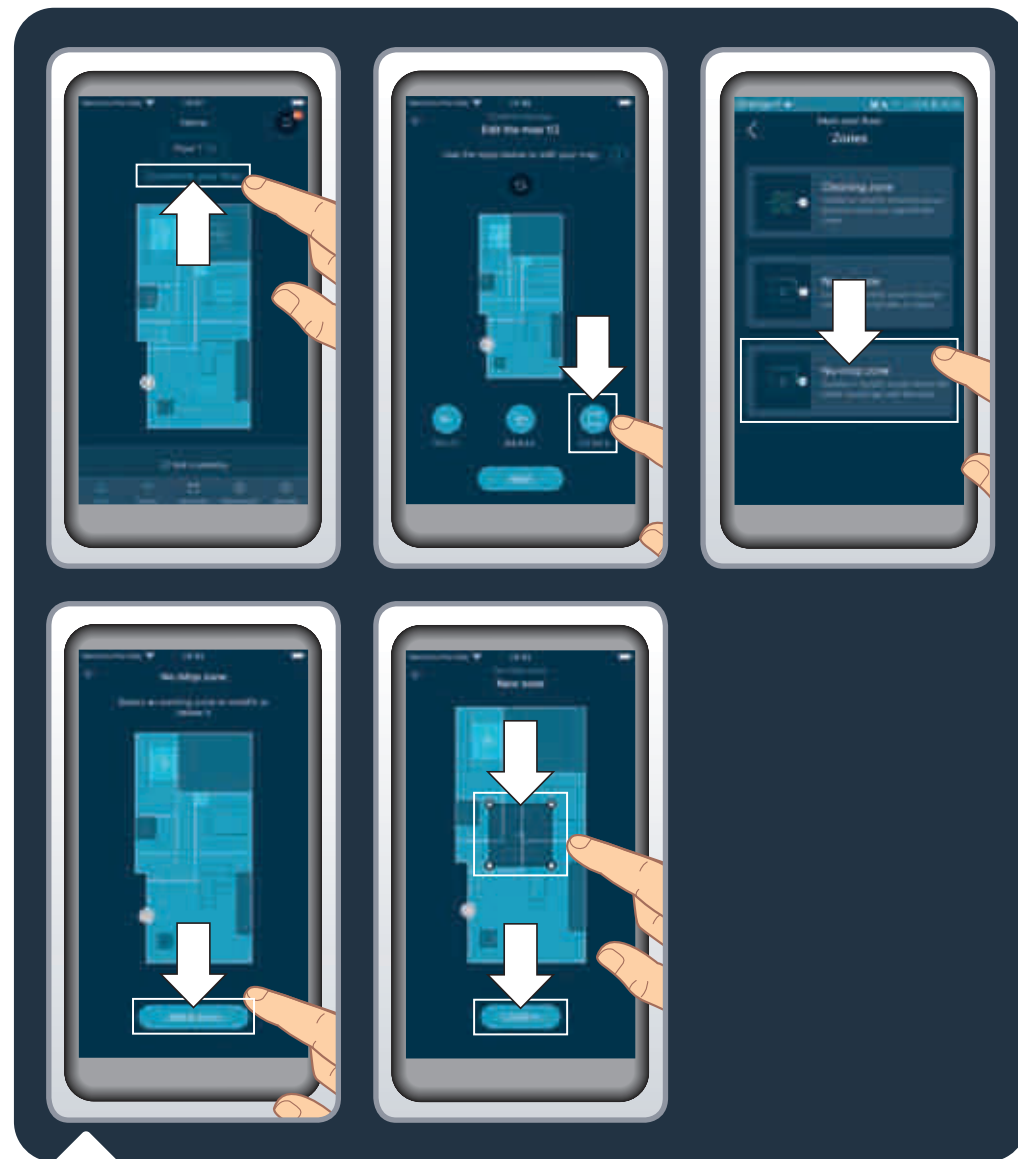

Pentru a proteja pardoselile fragile sau covoarele, puteți seta „zone fără șters pe jos” în aplicație. În pagina de pornire, faceți clic pe „Personalizare pardoseli”, apoi pe „Zone”. Selectați „Zone fără șters pe jos” și adăugați pe hartă o zonă, pe care o puteți adapta (dimensiune, amplasare). Pentru a salva zona fără șters pe jos, faceți clic pe „Confirmare”. Puteți crea oricâte „zone fără șters pe jos” sunt necesare. Când rezervorul de apă este instalat, robotul nu are voie să curețe în aceste zone.

## RO Folosirea robotului cu funcția de șters pe jos

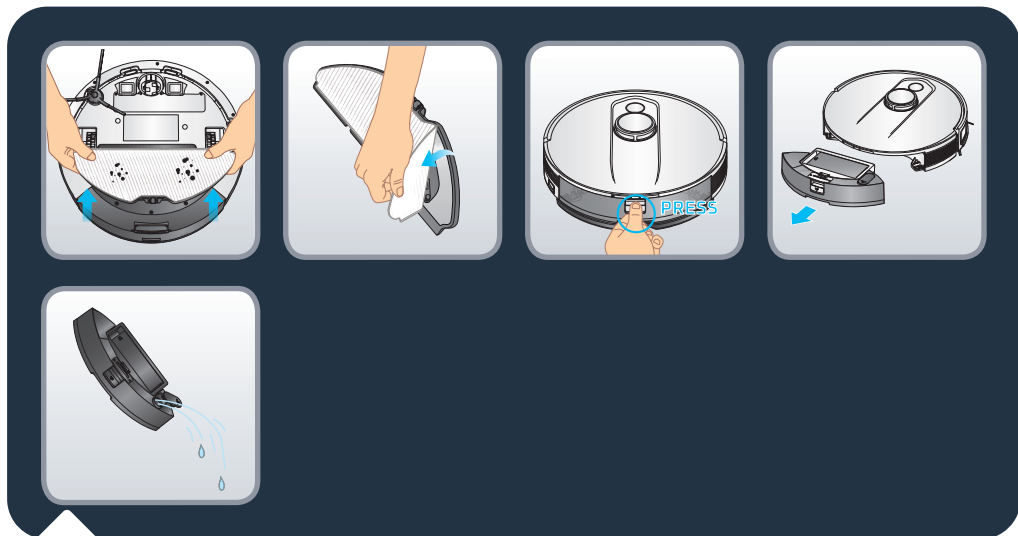

La strâșitul sesiunii de curățare, desprindeți talpa de mop de sub robot și scoateți laveta murdară a mopului. Desprindeți recipientul de praf și rezervorul de apă 2 în 1 apăsând și menținând apăsat butonul de eliberare și trăgându-le în afară. Deschideți opritorul și goliți apa rămasă în rezervorul de apă.



Spălați laveta mopului la chiuvetă sau în mașina de spălat. Lăsați-o la uscat 24 de ore. Înlocuiți laveta mopului după 100 de spălări. Puteți cumpăra kituri noi de mop de pe [www.rowenta.com](http://www.rowenta.com)

## RO Întreținerea robotului și a accesoriilor sale



Scanați codul QR de mai sus pentru a afla cum se întreține robotul pentru a-i păstra performanța. Opriți întotdeauna robotul ținând apăsat butonul « Alimentare » timp de 5 secunde și scoateți stația din priză înainte de manipulare.

### Curățați senzorii o dată pe săptămână.

Luăți o cârpă curată, moale și uscată și ștergeți senzorii robotului (din față, de deasupra, din spate și de pe fund), fereastra laserului, senzorii și contactele de încărcare de pe stație.

Ștergeți cele două butoane de pe partea superioară a robotului.

## RO Întreținerea robotului și a accesoriilor sale

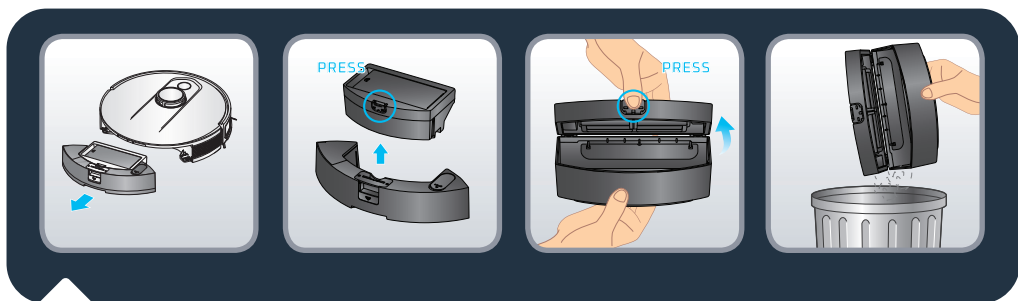

### Curățați cutia de praf după fiecare utilizare.

Când robotul se întoarce în stație, separați recipientul de praf și rezervorul de apă 2 în 1 de restul robotului: apăsați și țineți apăsat butonul de eliberare și trageți-le în afară. Apăsați butonul de separare a recipientului de praf și rezervorului de apă pentru a ridica vertical recipientul de praf și a-l separa de rezervorul de apă.

Deschideți recipientul de praf și goliți-l la gunoi; loviți ușor recipientul pentru a îndepărta murdăria. Închideți cutia de praf.

Notă: Deschiderea recipientului de praf poate să nu se deschidă sau să nu se închidă corect dacă este prea mult praf în balamale. Curățați balamalele cu o cârpă curată, moale și uscată pentru a îndepărta praful.

## RO Întreținerea robotului și a accesoriilor sale

RO

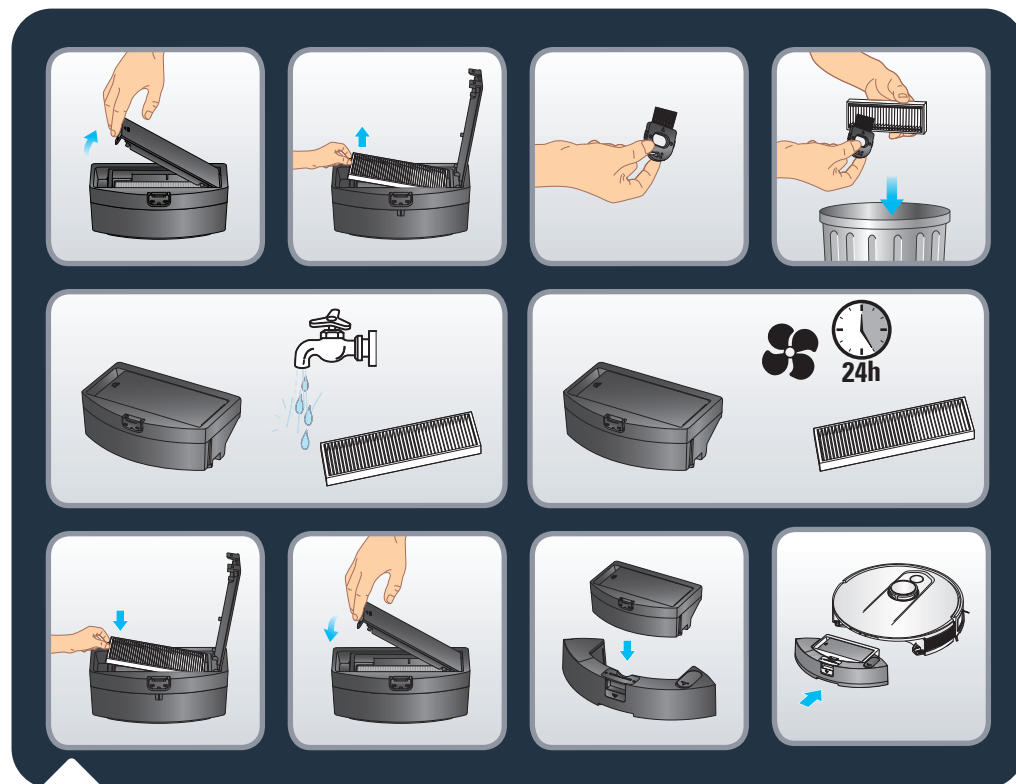

### Curățați filtrul o dată pe săptămână.

Oprii întotdeauna robotul ținând apăsat butonul „Alimentare” timp de 5 secunde și scoateți stația din priză înainte de manipulare.

Deschideți capacul filtrului. Îndepărtați filtrul de pe recipientul de praf.

Luăți instrumentul de curățare furnizat în pachet. Folosiți partea cu perie a instrumentului de curățare pentru a curăța filtrul. Puteți, de asemenea, să spălați recipientul și filtrul sub jet de apă. Lăsați-le la uscat 24 de ore. Puneți la loc filtrul. Poziția corectă a filtrului este aceea în care eticheta color este în sus.

Reinstalați recipientul de praf în rezervorul de apă și apoi instalați recipientul de praf și rezervorul de apă 2 în 1 în robot.

Notă: Nu utilizați niciodată robotul fără filtru. Acest lucru va deteriora robotul. Asigurați-vă că poziția filtrului este corectă, cu eticheta colorată orientată în sus.

## RO Întreținerea robotului și a accesoriilor sale

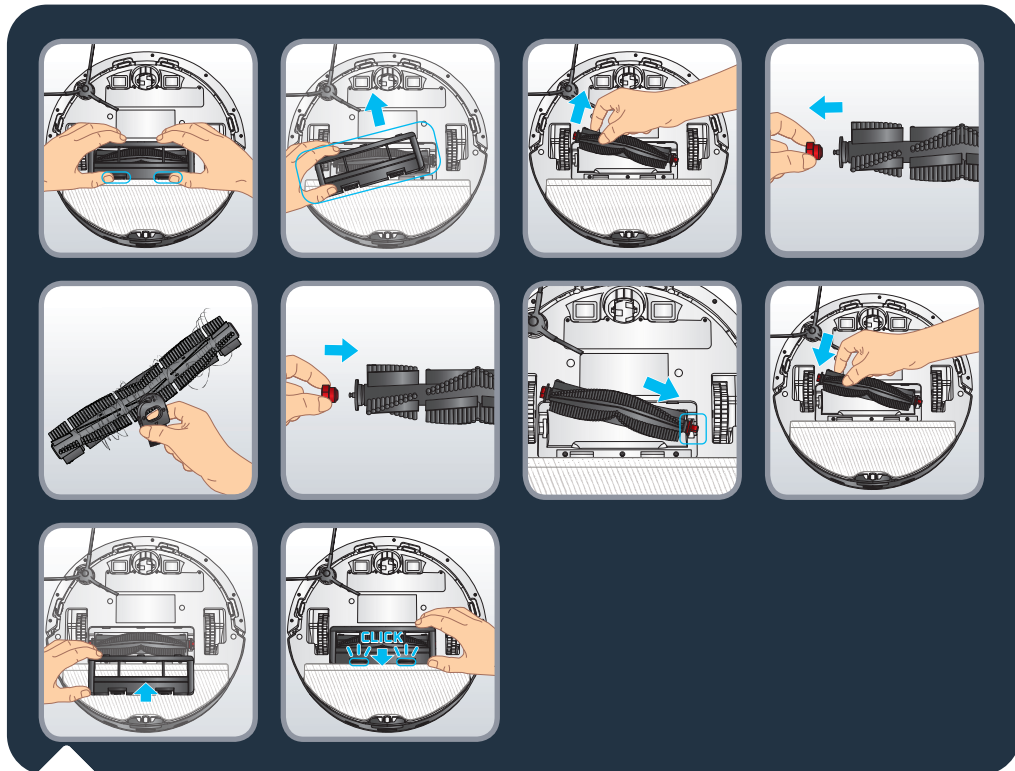

### Curățați peria principală o dată pe săptămână.

Opriti întotdeauna robotul ținând apăsat butonul « Alimentare » timp de 5 secunde și scoateți stația din priză înainte de manipulare.

Întoarceți robotul cu susul în jos. Apăsați prinderile de pe capacul periei și trageți-o pentru a o scoate. Scoateți peria. Trageți capătul periei roșii în lateralul periei pentru a o scoate și a scăpa de părul încurcat. Luați instrumentul de curățare și folosiți partea cu lamă pentru a tăia părul încurcat. Puneți la loc capătul periei roșii pe lateralul periei înainte de a o monta la loc în robot. Capacul este montat corect când auziți un clic.

## RO Întreținerea robotului și a accesoriilor sale

RO

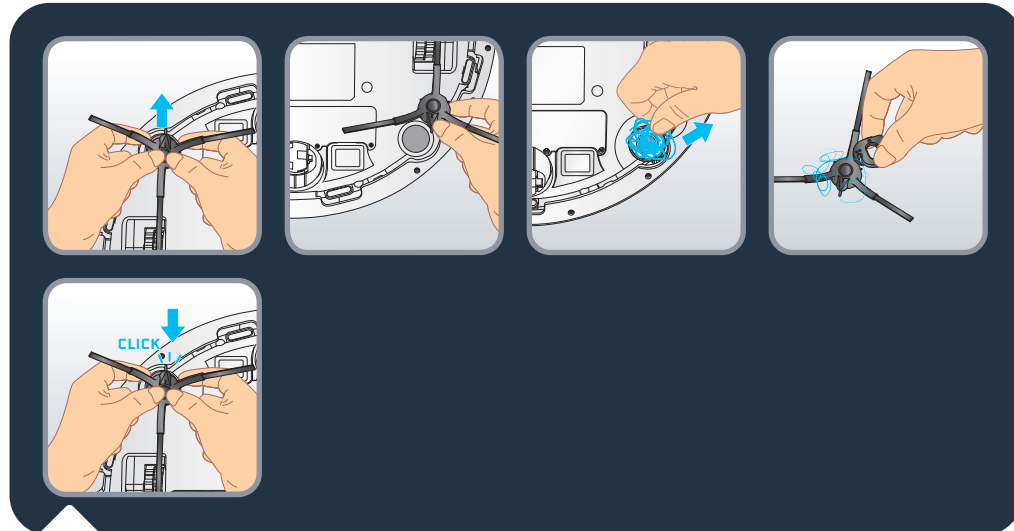

### Curățați peria laterală o dată pe săptămână.

Opriti întotdeauna robotul ținând apăsat butonul „Alimentare” timp de 5 secunde și scoateți stația din priză înainte de manipulare.

Întoarceți robotul cu susul în jos. Apucați peria laterală cu ambele mâini de părțile de plastic și trageți pentru a o desprinde. Nu trageți de peri. Îndepărtați părul încurcat. Montați la loc peria laterală prinzând-o cu grijă. Peria laterală este montată corect când auziți un „clic”.

Notă: Peria laterală poate fi greu de scos, dacă nu o puteți desprinde, încercați să trageți din alt unghi. Pentru a îndepărta părul încurcat, puteți folosi lama instrumentului de curățare.

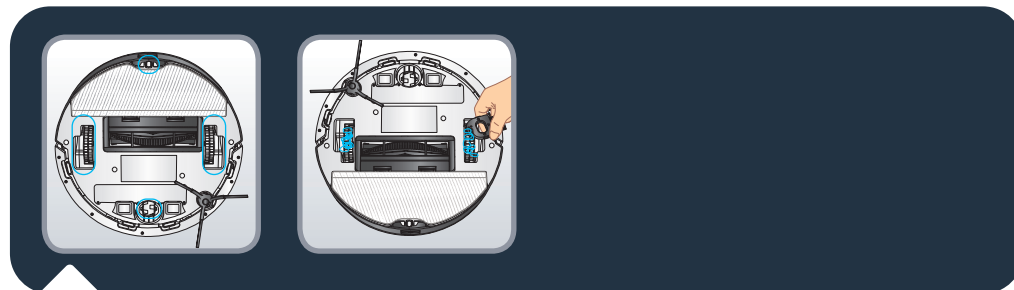

### Curățați roțile o dată pe lună.

Opriti întotdeauna robotul ținând apăsat butonul „Alimentare” timp de 5 secunde și scoateți stația din priză înainte de manipulare.

Roțile se pot bloca din cauza prafului și părului încurcat. Întoarceți robotul cu susul în jos. Curățați roțile îndepărtând părul încurcat.

## RO Frecvența de înlocuire a componentelor

Componentele și accesoriile pot fi cumpărate de pe [www.rowenta.com](http://www.rowenta.com)

Componentă	Curățarea componentei	Înlocuirea componentei
Recipient de praf	După fiecare utilizare	Nu este cazul
Rezervor de apă	După fiecare utilizare	Nu este cazul
Mop	După fiecare utilizare	De două ori pe an
Filtru	Săptămânal	De două ori pe an
Perie centrală	Săptămânal	Dacă este necesar
Senzori	Săptămânal	Nu este cazul
Roți	Lunar	Nu este cazul
Perie laterală	Lunar	De două ori pe an
Stație de încărcare	Săptămânal	Nu este cazul

## RO Depozitarea robotului când nu este folosit

Pentru a mări durata de viață a bateriei, țineți întotdeauna robotul la încărcat în stație. Când nu folosiți robotul pentru o perioadă lungă de timp, încărcați complet bateria și opriți robotul ținând apăsat 5 secunde butonul « Buton Alimentare ». Depozitați robotul într-un loc răcoros și uscat.

### Ce este permis și ce nu

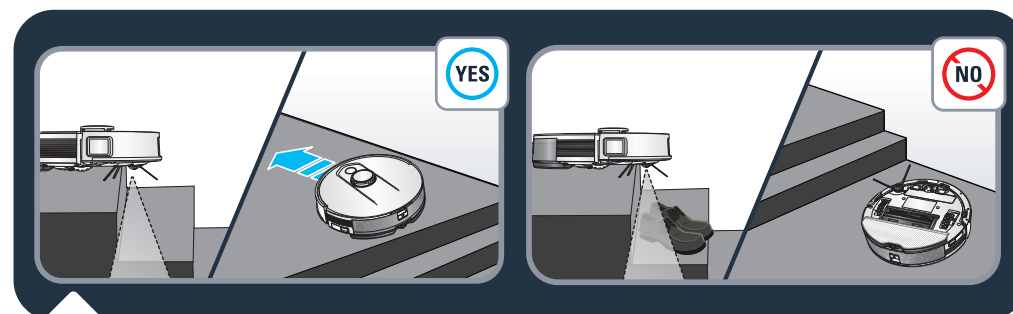

Robotul are senzori anti-cădere pentru a detecta scările. Robotul își va schimba direcția când le va detecta. Pentru o eficiență optimă a senzorilor anti-cădere, luați toate obiectele (de ex. pantofi) de pe scări. Când folosiți robotul într-o zonă înălțată, puneți o barieră fizică pe margine, pentru a preveni căderile accidentale.

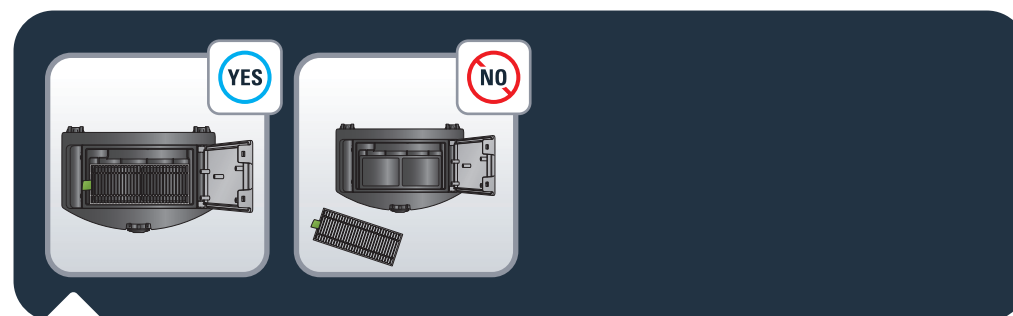

Robotul este echipat cu un filtru amplasat în recipientul de praf. Robotul nu trebuie să funcționeze fără filtru pentru a nu-l deteriora.

## RO Ce este permis și ce nu

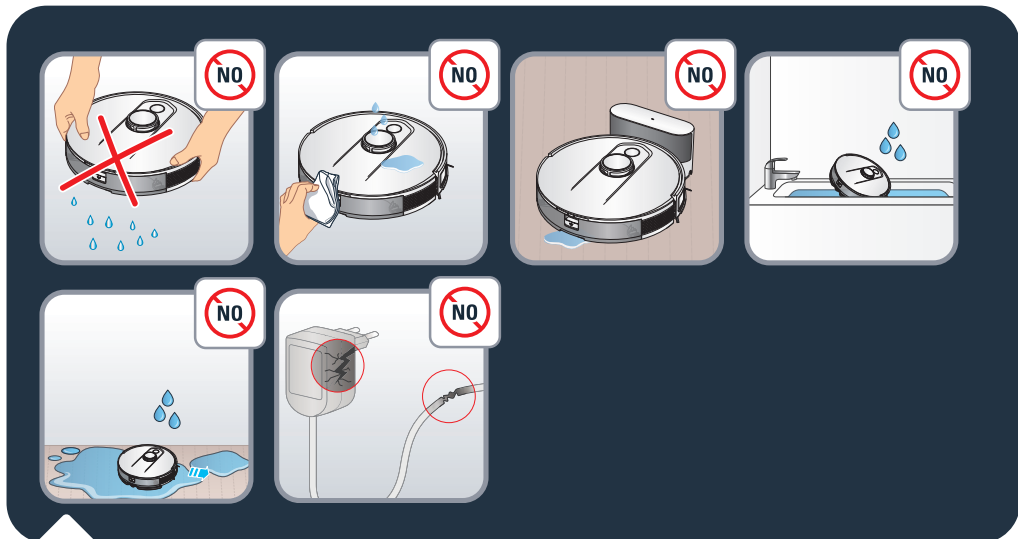

Nu scuturați robotul. Nu încercați să desprindeți suportul vibrator de mop de pe rezervorul de apă. Nu puneți apă sau cârpe ude pe robot. Nu încărcați robotul când solul este inundat. Nu scufundați robotul în apă. Nu folosiți robotul pe suprafețe ude sau pe suprafețe unde apa bălțește.

Nu folosiți produsul dacă ștecărul sau cablul de alimentare s-au deteriorat.

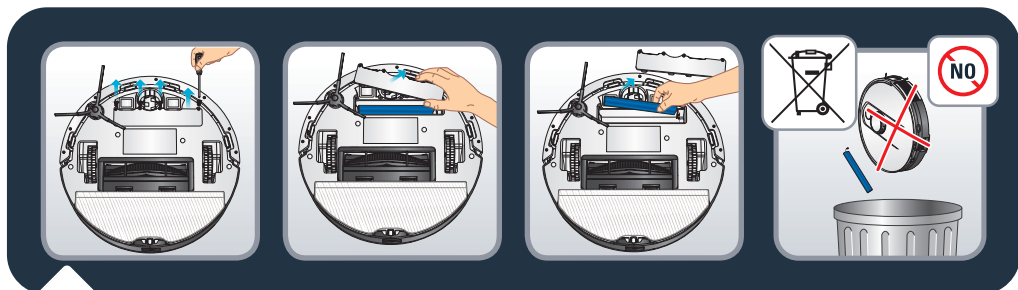

Înainte de a arunca dispozitivul, scoateți bateria și eliminați-o în conformitate cu legile și reglementările locale. Dacă aveți întrebări, vă rugăm să contactați distribuitorul dvs. de produse, care vă poate spune ce să faceți.

## Ce este permis și ce nu

RO



1. Nu lăsați copii nesupravegheați și nu le permiteți să se joace cu robotul.
2. Nu folosiți robotul în afara locuinței.
3. Nu folosiți robotul într-un mediu supraîncălzit.
4. Nu folosiți robotul când temperatura locuinței este mai mică de 0 °C (32 °F) sau mai mare de 40 °C (104 °F).
5. Nu întindeți agenți de curățare pe pardoseală înainte de a folosi robotul.
6. Nu folosiți agenți de curățare, aparate de curățat cu aerosoli sau sprayuri de curățat pentru a curăța robotul și filtrul.
7. Nu aruncați robotul în foc.
8. Nu folosiți robotul pentru a strânge cioburi de sticlă.
9. Nu călcați pe robot, nu urcați pe el și nu-l mișcați cu piciorul.
10. Nu lăsați copiii sau animalele de companie să meargă pe robot.
11. Nu puneți niciun obiect pe robot.

## Dezasocierea robotului

Pentru a dezactiva modulul Wi-Fi al robotului, apăsați simultan butoanele „Acasă” și „Alimentare” până când auziți un semnal sonor. Robotul va elimina automat conexiunea cu telefonul. Apoi, cele 2 butoane vor clipi încet timp de câteva minute. Robotul va elimina automat conexiunea cu telefonul și routerul. Odată ce s-a finalizat, nu mai puteți reveni. Pentru a-l asocia din nou, va trebui să efectuați procesul de asociere încă o dată.

PROBLEMA	SOLUȚIA
Robotul nu pornește	<ul style="list-style-type: none"> <li>• Asigurați-vă că robotul este conectat la sursa de alimentare.</li> <li>• Asigurați-vă că bateria este încărcată complet.</li> <li>• Asigurați-vă că robotul este pornit. Țineți apăsat butonul POWER timp de 5 secunde, până când i se aprind luminile.</li> <li>• Verificați dacă cutia de praf și rezervorul de apă sunt instalate corespunzător.</li> </ul>
Robotul se oprește brusc	<ul style="list-style-type: none"> <li>• Verificați dacă robotul nu este înțepenit sau blocat de obstacole.</li> <li>• Verificați dacă bateria nu este prea descărcată.</li> <li>• Dacă problema persistă, opriți robotul ținând apăsat 5 secunde butonul POWER. Așteptați 30 de secunde și porniți-l ținând apăsat butonul POWER timp de 5 secunde pentru a-l reporni.</li> <li>• Aparatul se poate supraîncălzi: <ul style="list-style-type: none"> <li>– Opriți aparatul și lăsați-l să se răcească timp de cel puțin 1 oră.</li> <li>– Dacă se supraîncălzește în mod repetat, contactați centrul de service aprobat.</li> </ul> </li> </ul>
Robotul nu se încarcă	<ul style="list-style-type: none"> <li>• Asigurați-vă că stația este conectată corect la priză.</li> <li>• Asigurați-vă că robotul este pornit. Țineți apăsat butonul POWER timp de 5 secunde, până când i se aprind luminile.</li> <li>• Verificați dacă indicatorul robotului se aprinde în timpul încărcării.</li> <li>• Ștergeți praful de pe plăcile de încărcare cu o cârpă uscată.</li> <li>• Asigurați-vă că robotul și stația sunt conectate prin contactele de încărcare.</li> <li>• Asigurați-vă că indicatorul luminos al stației este alb atunci când este conectată la energie și când robotul nu este pe stație.</li> </ul>
Încărcătorul se încălzește	<ul style="list-style-type: none"> <li>• Este perfect normal. Robotul poate rămâne conectat permanent la stație, fără niciun risc.</li> </ul>
Robotul nu poate reveni la stație	<ul style="list-style-type: none"> <li>• Îndepărtați obiectele din preajma stației la 0,5 m la stânga și la dreapta și 1,5 m în față.</li> <li>• Asigurați-vă că robotul începe să curețe de la stație, fără mișcări anormale.</li> <li>• Când robotul este în apropierea stației, poate reveni mai repede. Dacă stația este situată mai departe, robotul va avea nevoie de mai mult timp pentru a reveni. Așteptați până când revine.</li> <li>• Curățați plăcile de încărcare cu o cârpă uscată.</li> <li>• Asigurați-vă că indicatorul luminos al stației este alb atunci când este conectată la energie și când robotul nu este pe stație.</li> </ul>
Programul de curățare nu este executat	<ul style="list-style-type: none"> <li>• Asigurați-vă că robotul a fost pornit. Țineți apăsat butonul POWER timp de 5 secunde, până când i se aprind luminile.</li> <li>• Asigurați-vă că programul de curățenie a fost stabilit corect în aplicație pentru ora dorită și că a fost salvat.</li> <li>• Verificați dacă nivelul bateriei nu este prea scăzut pentru a începe curățarea.</li> <li>• Robotul nu va porni o curățenie programată când se efectuează o sarcină.</li> <li>• Verificați dacă cutia de praf și rezervorul de apă sunt instalate corespunzător.</li> </ul>
Aspirarea scoate șuierături sau zgomote foarte puternice în timpul curățeniei.	<ul style="list-style-type: none"> <li>• Verificați ca admisia de aspirare să nu fie obstrucționată.</li> <li>• Goliți cutia de praf.</li> <li>• Curățați filtrul.</li> <li>• Verificați dacă filtrul nu este ud din cauza apei sau altor lichide de pe sol. Lăsați filtrul să se usuce foarte bine în mod natural înainte de utilizare.</li> <li>• Verificați dacă cutia de praf și rezervorul de apă sunt instalate corespunzător.</li> <li>• Verificați dacă peria principală sau peria laterală nu sunt blocate de un obiect străin. Scoateți și curățați peria principală sau pe cea laterală.</li> </ul>



PROBLEMA	SOLUȚIA
Peria centrală nu se rotește	<ul style="list-style-type: none"> <li>• Verificați dacă peria principală nu este blocată de un obiect străin. Scoateți și curățați peria principală.</li> <li>• Verificați dacă peria centrală și capacul periei sunt montate corect.</li> </ul>
Acțiune anormală sau traseu de curățare anormal ale robotului	<ul style="list-style-type: none"> <li>• Curățați cu atenție senzorii cu o cârpă uscată.</li> <li>• Opriti robotul ținând apăsat butonul POWER timp de 5 secunde, așteptați 30 de secunde și reporniți-l ținând apăsat butonul POWER timp de 5 secunde.</li> </ul>
Nu se eliberează apă în timpul spălării cu mopul	<ul style="list-style-type: none"> <li>• Asigurați-vă că există suficientă apă în rezervor.</li> <li>• Verificați dacă rezervorul de apă este montat corect.</li> <li>• Verificați dacă nivelul umidității este setat în aplicație la nivelul dorit.</li> <li>• Verificați dacă ieșirea pentru apă nu este blocată.</li> </ul>
Robotul nu se poate conecta la rețeaua Wi-Fi	<ul style="list-style-type: none"> <li>• Asigurați-vă că routerul Wi-Fi acceptă benzi de 2,4 GHz și 802,11 b/g/n, deoarece acest echipament nu acceptă benzi de 5 GHz.</li> <li>• Verificați dacă este setată reconectarea automată la rețeaua Wi-Fi din locuință.</li> <li>• Activați datele mobile pe smartphone.</li> <li>• Nu folosiți o VPN (rețea virtuală privată).</li> <li>• Reluați procesul și verificați dacă ați selectat rețeaua Wi-Fi corectă.</li> <li>• Reluați procesul și asigurați-vă că ați introdus parola Wi-Fi corectă.</li> <li>• Țineți telefonul aproape de robot și de stație până la sfârșitul procesului de asociere.</li> <li>• Dacă nu reușiți după câteva încercări, scoateți și puneți din nou în priză produsul.</li> <li>• Resetați robotul, țineți apăsat butonul „HOME” timp de 10 de secunde.</li> <li>• Țineți apăsat butoanele „Acasă” și „POWER” timp de 5 secunde până când luminile ambelor butoane se aprind intermitent.</li> <li>• Reporniți smartphone-ul.</li> <li>• În caz că apare o fereastră de avertizare pentru conexiunea la internet, păstrați conexiunea cu robotul.</li> <li>• Dacă tot nu reușiți, contactați echipa noastră de asistență (numărul de telefon depinde de țara de reședință – îl găsiți pe fișa despre asistență din ambalaj).</li> <li>• Asigurați-vă că indicatorul luminos al stației este alb atunci când este conectată la energie și când robotul nu este pe stație.</li> </ul>
Harta s-a pierdut	<ul style="list-style-type: none"> <li>• Este posibil ca harta să se piardă dacă robotul a fost mutat manual în alt loc în timpul curățeniei sau dacă a fost schimbat mediul locuinței (ați mutat mobila). Reporniți maparea începând din aplicație o nouă explorare sau o nouă sesiune de curățenie pornind de la stație.</li> </ul>
Robotul revine la stație înainte de a termina curățenia	<ul style="list-style-type: none"> <li>• Nivelul bateriei ar putea fi prea scăzut pentru a termina curățenia; robotul se va întoarce la stație pentru reîncărcare. Când bateria s-a încărcat, robotul va relua curățenia de unde a rămas pentru a termina.</li> <li>• S-ar putea ca robotul să nu poată ajunge în anumite zone blocate de mobilă sau bariere. Faceți ordine în aceste zone pentru a le face accesibile.</li> <li>• Verificați zonele interzise și zonele fără șters pe jos setate în aplicație. Adăugați, modificați sau ștergeți zonele în funcție de nevoi.</li> </ul>
Robotul se blochează	<ul style="list-style-type: none"> <li>• Este posibil ca robotul să se fi încurcat în ceva. Îndepărtați manual articolul blocat și reîncepeți sesiunea de curățenie apăsând butonul POWER.</li> <li>• Este posibil ca robotul să se fi înțepenit sub mobilă cu o intrare de înălțime similară. Puneți o barieră fizică acolo sau o zonă interzisă în aplicație.</li> <li>• Rotiți și apăsați roțile pentru a verifica dacă nu există vreun obiect străin înfășurat sau blocat și îndepărtați-l dacă este cazul.</li> </ul>

<b>Какво има в кашона?</b>	<b>Страница 212</b>
<b>Общ преглед на продукта</b>	<b>Страница 213</b>
<b>Преди почистване</b>	<b>Страница 215</b>
<b>Монтиране на работа</b>	<b>Страница 216</b>
<b>Свързване на работа с безплатното приложение</b>	<b>Страница 219</b>
<b>Използване на основните функции на приложението</b>	<b>Страница 219</b>
<b>Използване на работа без приложението</b>	<b>Страница 220</b>
<b>Работа с работа с функцията за почистване с моп</b>	<b>Страница 221</b>
<b>Поддръжка на работа и неговите аксесоари</b>	<b>Страница 225</b>
<b>Честота на смяна на компонентите</b>	<b>Страница 230</b>
<b>Съхраняване на работа, когато той не се използва</b>	<b>Страница 231</b>
<b>Какво да правим и какво да не правим</b>	<b>Страница 231</b>
<b>Отмяна на сдвояването с Вашия робот</b>	<b>Страница 234</b>
<b>Често срещани проблеми и решения</b>	<b>Страница 235</b>

Моля, прочетете внимателно книгата „Инструкции за безопасност и употреба“ преди първа употреба.

За повече информация:

[www.rowenta.com](http://www.rowenta.com)

## Какво има в кашона?

RR9177WH  
RR91C5WH

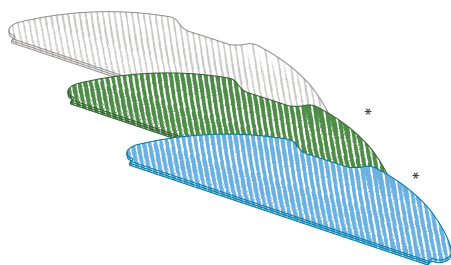
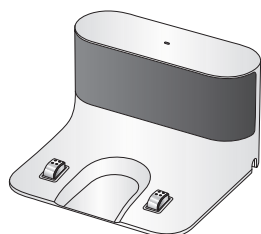
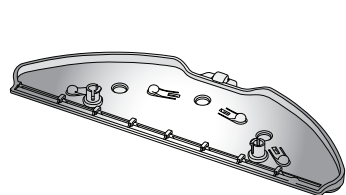
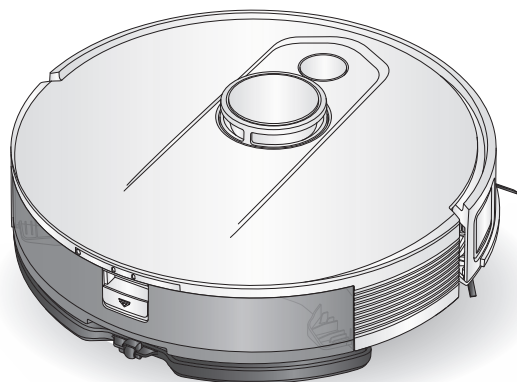

\*в зависимост от модела

## Общ преглед на продукта

BG

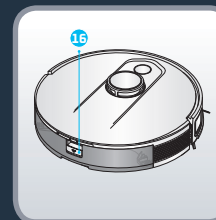
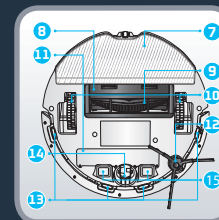
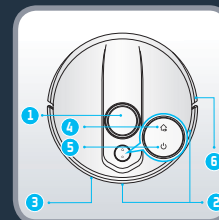

- |   |  |   |
|---|--|---|
| 1. Лазер LiDAR                                      | • Натиснете и задръжте за включване или изключване               | 9. Основна четка  |
| 2. Сензори за откриване на препятствия              | • Натиснете за стартиране или поставяне на пауза на почистването | 10. Колело  |
| 3. Амортисьор                                       | 6. Лента против сблъсък  | 11. Батерия   |
| 4. Бутон Home (Начална позиция)                     | 7. Гъба за mop   | 12. Странична четка   |
| • Натиснете за връщане в станцията                  | 8. Капак на основната четка                                      | 13. Сензор против падане  |
| 5. Бутон Power/Start/Pause (Захранване/старт/пауза) |  | 14. Предно колело   |
|   |  | 15. Планове за зареждане  |
|   |  | 16. Бутон за освобождаване на контейнера за прах и резервоара за вода |

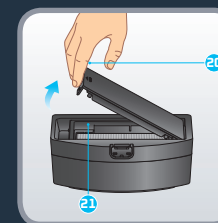
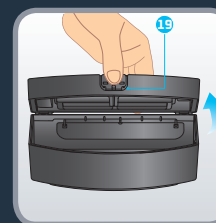
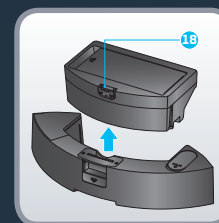
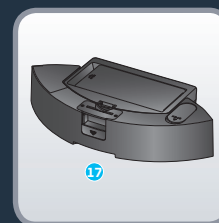

- |  |                                 |
|--|---------------------------------|
| 17. Контейнер за прах и резервоар за вода „2 в 1“*               | 19. Отвор за контейнера за прах |
| 18. Бутон за отделяне на контейнера за прах и резервоара за вода | 20. Отвор за филтъра            |
|  | 21. Филтър                      |

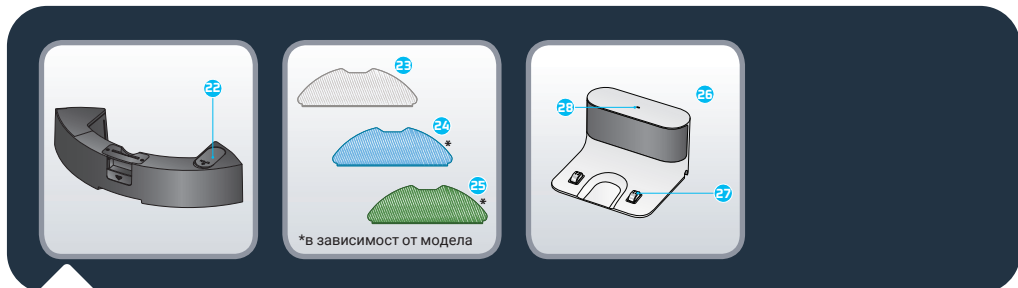

22. Запушалка  
 23. Перящ се сив моп за стандартна употреба  
 24. Перящ се син моп за изтъркване на упорити петна\*

25. Перящ се зелен микрофибърен моп за улавяне на фин прах (за използване без вода)\*  
 26. Докинг станция

27. Контакти за зареждане  
 28. Лампичка на станцията



Въпреки че роботът може самостоятелно да избягва някои препятствия, моля, прочетете следните съвети, за да подобрите ефективността на почистване. Подредете кабели, шнулове, малки и нестабилни предмети. Отстранете всички нестабилни, чупливи, ценни или опасни предмети от земята. Уверете се, че всички врати на стаи са отворени. Работата на робота Ви може да бъде затруднена върху тъмни подове и върху килими: с дълги ресни, твърде дебели влакна, с дълъг косъм, с твърде леки влакна (напр.: постелка за баня). За оптимална ефективност на сензорите против падане отстранете всички предмети (напр.: обувки) от стълбите. Когато използвате робота върху повдигната площ, поставете физическа преграда на ръба, за да предотвратите случайни падания. Не стойте в тесни пространства, като например коридори, така че роботът да не бъде възпрепятстван.

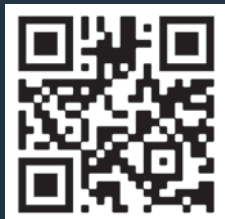

Заснемете QR кода по-горе, за да се осведомите от видеоклипа как да монтирате и свържете робота. Прочетете следните инструкции за по-подробна информация.

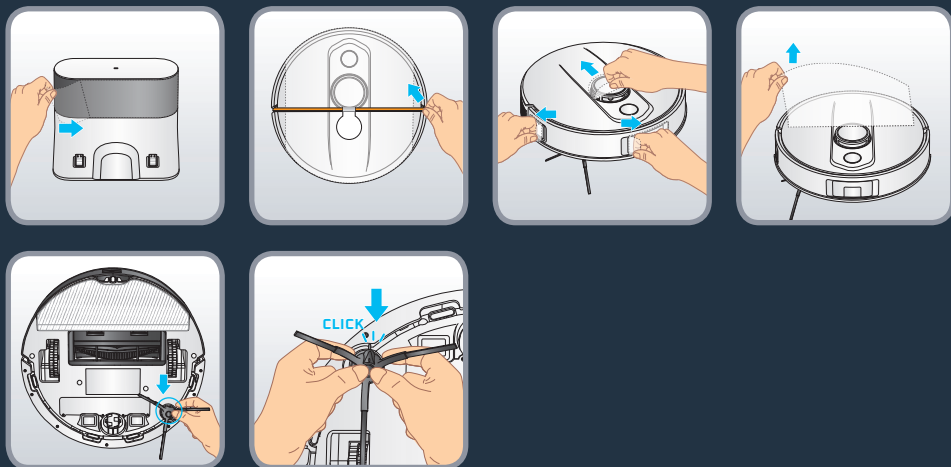

Отстранете всички защиты (защитни фолиа и защитен слой от пластмасова пяна) на станцията и на робота. Обърнете робота, монтирайте страничната четка, като я закачите внимателно. Страничната четка е правилно монтирана, когато чуete звук от щракване.

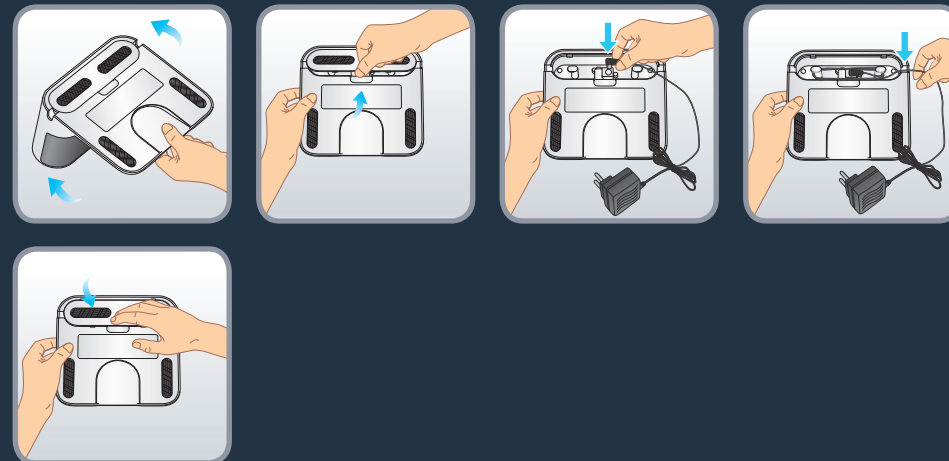

Обърнете станцията с долната част нагоре. Отстранете долния капак на докинг станцията и свържете адаптера. Внимавайте при прокарването на свързващия проводник на адаптера, така че да избегнете навиването му по време на почистване. Поставете капака на долната част обратно на мястото му.

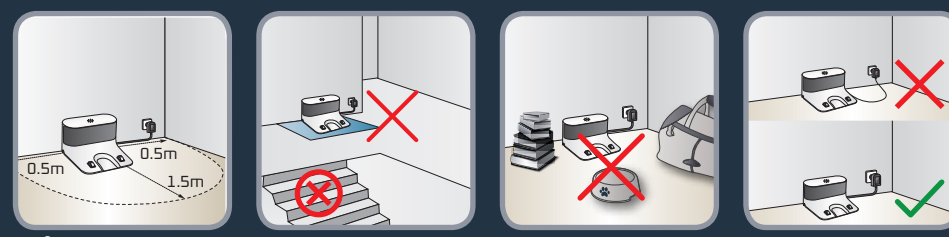

Монтирайте докинг станцията на твърд и равен под. Избягвайте паркет, дървени подове и килими. Поставете станцията на чисто място срещу стена и без стълби пред станцията. Осигурете поне 0,5 m свободно разстояние от двете страни и 1,5 m отпред. Уверете се, че избраното местоположение е близо до източника на Wi-Fi или че Wi-Fi сигналът е силен. Поддържайте зоната около станцията свободна от всякакви предмети, отразяващи повърхности, огледала, маси и столове. Не излагайте станцията на пряка слънчева светлина. Включете захранващия кабел в контакта. Прокарайте захранващият кабел до стената.

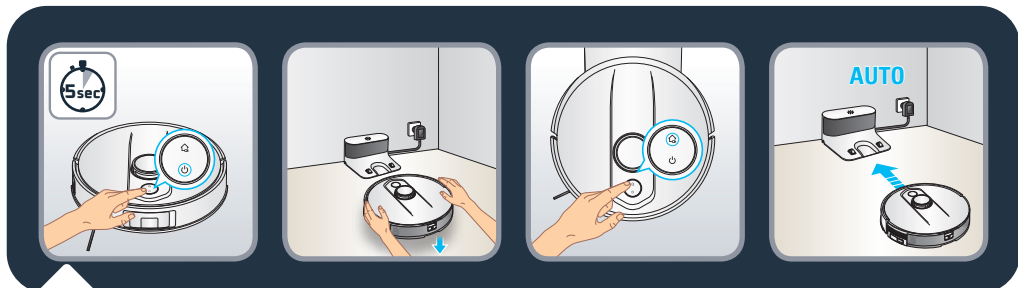

Включете робота, като натиснете и задържите бутона „Power“ (Захранване), докато лампичките на робота светнат (~ 5 секунди). Поставете робота от 20 до 50 cm пред станцията. Натиснете бутона „Home“ (Начална позиция), роботът автоматично ще се прикачи към станцията. (Не поставяйте ръчно робота към станцията).

Изчакайте приблизително 4 часа, докато роботът се зареди напълно. Лампичката на станцията не свети, когато роботът се зарежда. При почистване за първи път, моля, уверете се, че роботът е напълно зареден. Роботът е напълно зареден, когато белите индикатори на робота светят нормално. При употреба за първи път роботът едновременно ще проучи средата и ще почисти дома Ви. След като приключи, роботът ще се върне до началната си точка, и картата на Вашия дом ще се покаже на Вашето приложение.

Не повдигайте робота по време на първото почистване – това възпрепятства създаването на карта. Ако имате килими с дълги ресни, моля, поставете бариери около килимите, за да предотвратите засядането на робота в ресните. Ако имате площ на открито (градина, балкон, вътрешен двор и т.н.), за достъп до която се минава през праг, висок по-малко от 2 cm, или която няма праг (например с френски прозорец, врата на веранда, прозорец на еркер и т.н.), моля, ограничете достъпа на робота до тази площ.

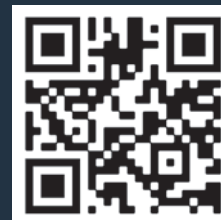

Заснемете QR кода по-горе, за да се осведомите от видеоклипа как да монтирате и свържете робота.

Можете също така да намерите подробните инструкции стъпка по стъпка за вдвояване в PDF документ, като заснемете QR кода по-долу.

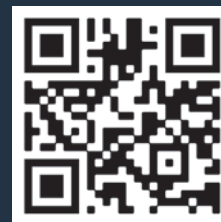
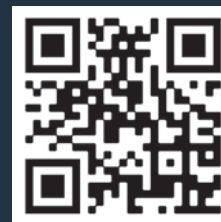

Заснемете QR кода по-горе, за да се осведомите от видеоклипа как да използвате основните функции на приложението.

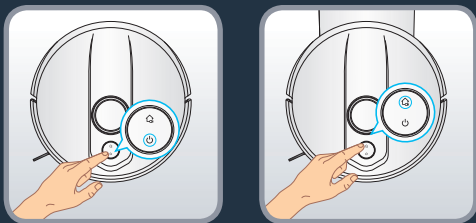

Натиснете бутона « Power » (Захранване), за да стартирате автоматично почистване. Роботът ще сканира зоната. Той ще раздели автоматично стаята на малки зони, първо ще почисти краищата на зоната и след това ще почисти вътре в зоната на зигзаг. Роботът ще почисти цялата достъпна площ, зона по зона. Натиснете бутона « Power » (Захранване) по всяко време, за да поставите на пауза почистването, и го натиснете отново, за да възобновите почистването. Ако роботът е в режим на готовност, натиснете веднъж бутона „Power“ (Захранване), за да събудите робота, и втори път, за да стартирате почистване.

Ако стартирате робота от станцията, той автоматично ще се върне в своята станция в края на сесията за почистване или ако нивото на заряд на батерията стане прекалено ниско. Ако батерията се изтощи по време на сесията за почистване, роботът автоматично ще се върне в своята станция, за да се зареди. След зареждане роботът ще възобнови почистването от мястото, където е спрял.

Ако роботът не е на мястото си, когато стартира почистване, той автоматично ще се върне в началната си точка в края на сесията за почистване или ако нивото на заряд на батерията стане прекалено ниско.

Ако роботът не стартира, когато натиснете бутона « Power » (Старт), нивото на заряд на батерията може да е прекалено ниско, моля, заредете робота.

В края на сесията за почистване роботът автоматично ще се върне в станцията. Но ако искате ръчно да прекратите сесията за почистване, натиснете бутона « Home » (Начална позиция) веднъж, за да спрете робота по всяко време, и го натиснете отново, за да изпратите робота обратно в станцията. Ако роботът е в режим на готовност, натиснете бутона « Home » (Начална позиция) веднъж, за да събудите робота, и втори път, за да го изпратите обратно в станцията. Ако роботът не успее да намери станцията, поставете ръчно робота пред станцията и натиснете бутона « Home » (Начална позиция).

Забележка: В началото на сесия за почистване роботът се отдалечава на няколко метра от станцията и се връща (последователност на преместване). По време на тази последователност роботът намалява мощността на мотора. Това поведение е нормално.

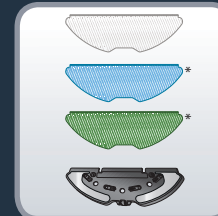
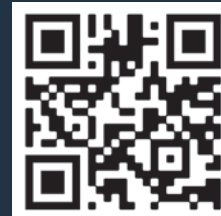

Заснемете QR кода по-горе, за да се осведомите от видеоклипа как да използвате функцията за почистване с моп. Прочетете следните инструкции за по-подробна информация.

Различните типове мопове: (\*в зависимост от модела)

- Перящ се сив моп за стандартна употреба
- Перящ се син моп за изтъркване на упорити петна\*
- Перящ се зелен микрофибърен моп за улавяне на фин прах (за използване без вода)\*



### За пълнене на резервоара за вода:

Натиснете бутона за освобождаване на резервоара за вода, за да го откачите, и го издърпайте, за да се отдели от робота. Отворете запушалката на резервоара за вода и го напълнете с чиста вода, докато резервоарът за вода се напълни. Не използвайте гореща вода. Затворете запушалката, след като резервоарът за вода е напълнен.

Предупреждение: Не добавяйте почистващи вещества/препарати в резервоара за вода. Това може да доведе до запушване на тръбите и до спиране на функционирането на резервоара за вода. Закачете отново резервоара за вода към робота. Резервоарът за вода е правилно монтиран, когато чуete звук от « щракване ».

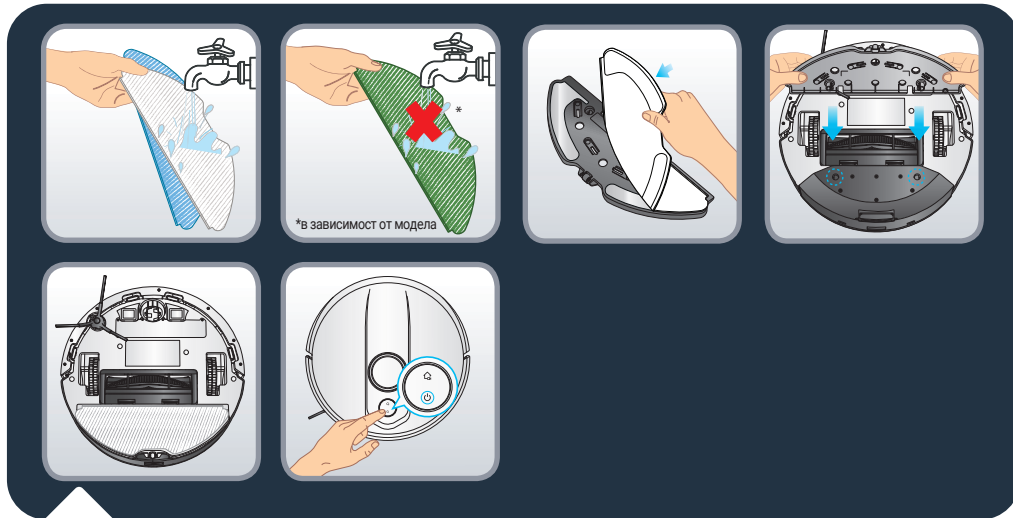

\*в зависимост от модела

Преди употреба навлажнете кърпата на мопа с вода. Ако използвате зеления моп, не го навлажнявайте. Закрепете мопа към скобата на Гъба за моп. Вземете Гъба за моп и я закрепете в задната част на робота. Натиснете за стартиране почистването.

Предупреждение: Не използвайте функцията за почистване с моп върху килими. Можете да изберете режим "само изсмукване" в приложението с прахосмукачка" или ако искате да използвате функцията за почистване с моп, като избягвате килимите, можете да зададете „зони без моп“ в приложението.

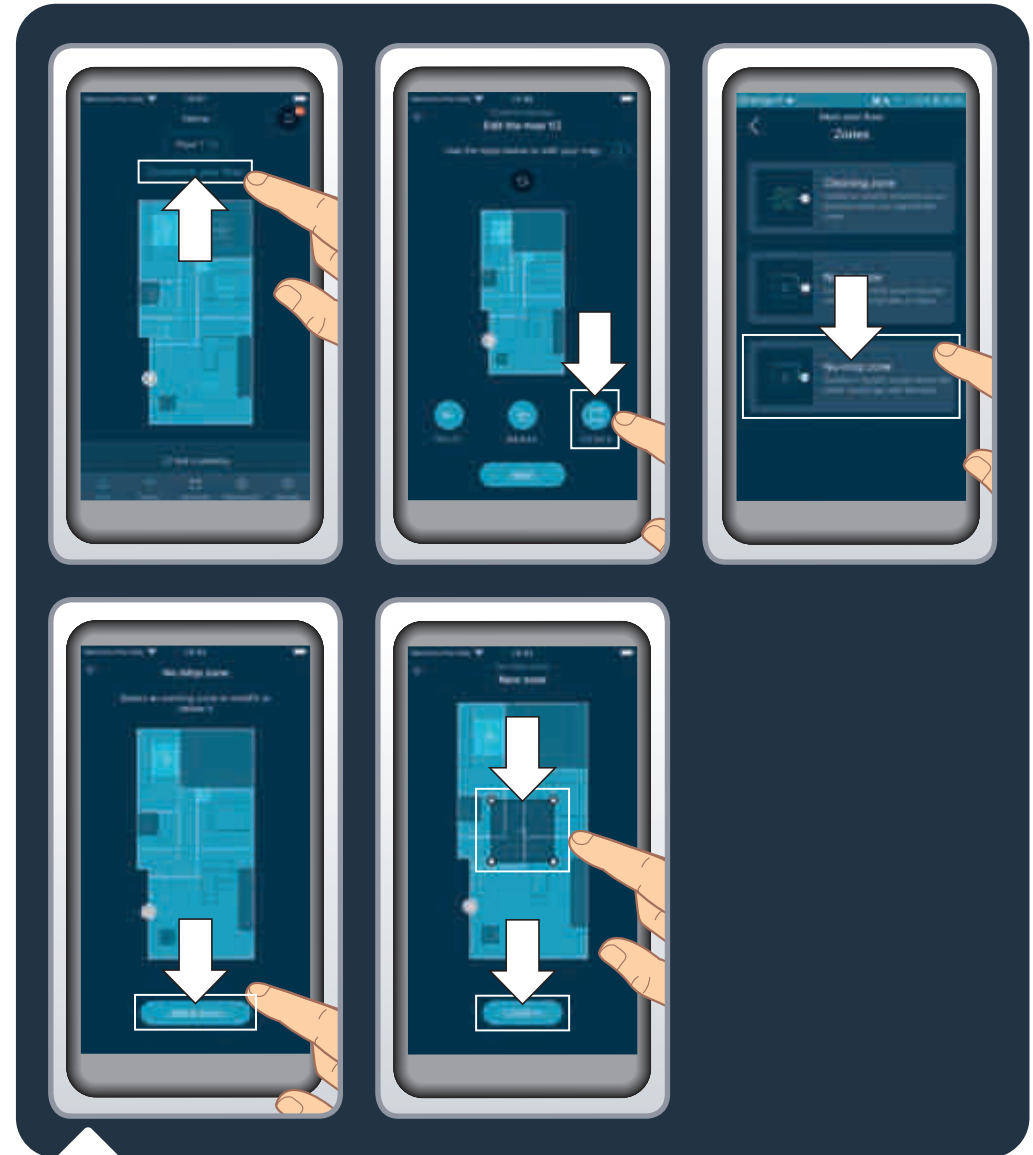

За да предпазите крехки подове или килими, можете да зададете « no mop zones » (зони без моп) в приложението. На началната страница щракнете върху « Customize your floor » (Персонализиране на пода), след което върху « Zones » (Зони). Изберете « No mop zones » (Зони без моп) и добавете зона на картата, която можете да персонализирате (размер, местоположение). За да запазите зоната без моп, щракнете върху « Confirm » (Потвърждаване). Можете да създадете колкото е необходимо « no mop zones » (зони без моп). Когато е монтиран резервоарът за вода, на робота не е разрешено да почиства в тези зони.



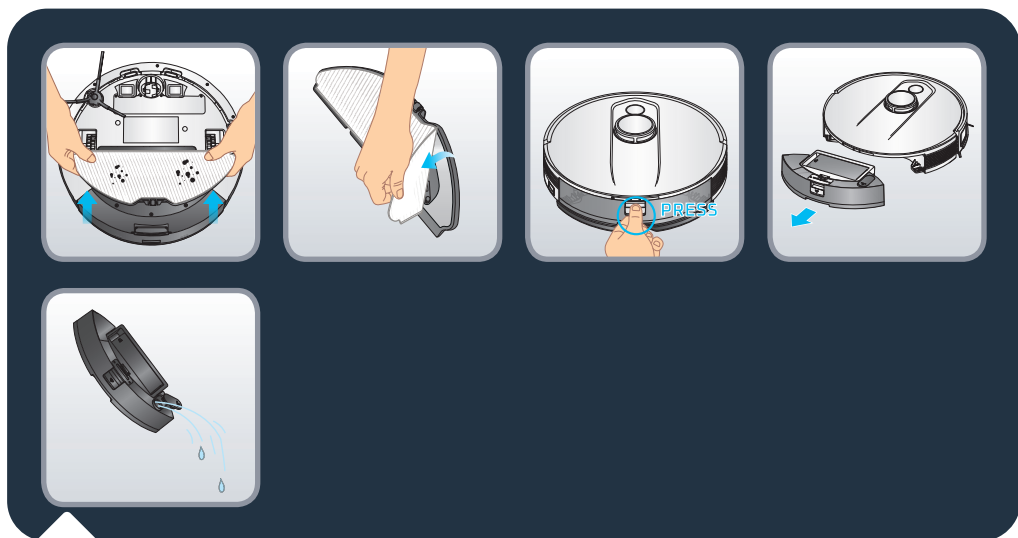

В края на сесията за почистване откачете гъбата за mop отдолу на робота и отстранете мръсната кърпа на мопа. Откачете модула на контейнера за прах и резервоара за вода „2 в 1“, като натиснете и задържите бутона му за освобождаване и го издърпате навън. Отворете запушалката и излейте останалата вода от резервоара за вода.



Изперете кърпата на мопа с вода или в перална машина. Оставете я да изсъхне за 24 часа. Моля, сменяйте кърпите на мопа след 100 изпирания. Можете да си купите комплект нови мопове от [www.rowenta.com](http://www.rowenta.com)



Заснемете QR кода по-горе, за да се осведомите от видеоклипа как да поддържате робота, така че да запазите неговите работни характеристики. Преди всяка манипулация винаги изключвайте робота, като натиснете и задържите бутона « Power » (СТАРТ) за 5 секунди, и изключвайте станцията от контакта.

#### Веднъж седмично почиствайте сензорите

С чиста, мека и суха кърпа избършете сензорите на робота (отпред, отгоре, отзад и отдолу на робота), зоната на лазера, сензорите и контактите за зареждане на станцията.

Избършете двата бутона върху горната част на робота.

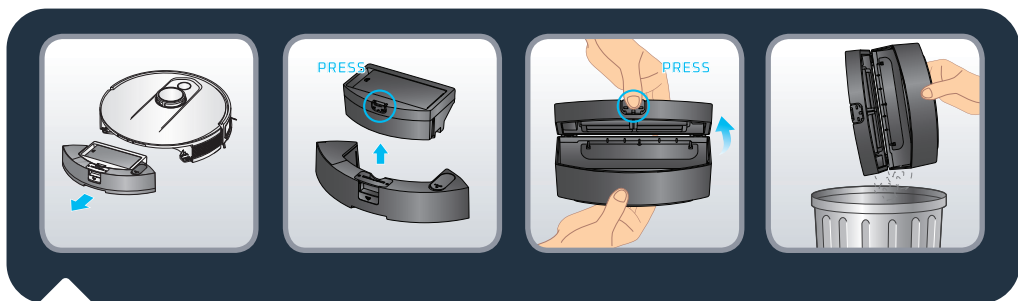

### След всяка употреба почиствайте контейнера за прах

Когато роботът се върне до станцията си, отделете модула на контейнера за прах и резервоара за вода „2 в 1“ от останалата част от конструкцията на робота: натиснете и задръжте бутона му за освобождаване и го издърпайте навън. Натиснете бутона за отделяне на контейнера за прах и резервоара за вода, за да повдигнете вертикално контейнера за прах и да го отделите от резервоара за вода.

Отворете контейнера за прах и го изпразнете в коша, внимателно чукнете контейнера за прах, за да отстраните замърсяванията. Затворете контейнера за прах.

Забележка: Отворът на контейнера за прах може да не се отвори или затвори правилно, ако има твърде много прах в пантите. Моля, почистете пантите с чиста, мека и суха кърпа, за да отстраните праха.

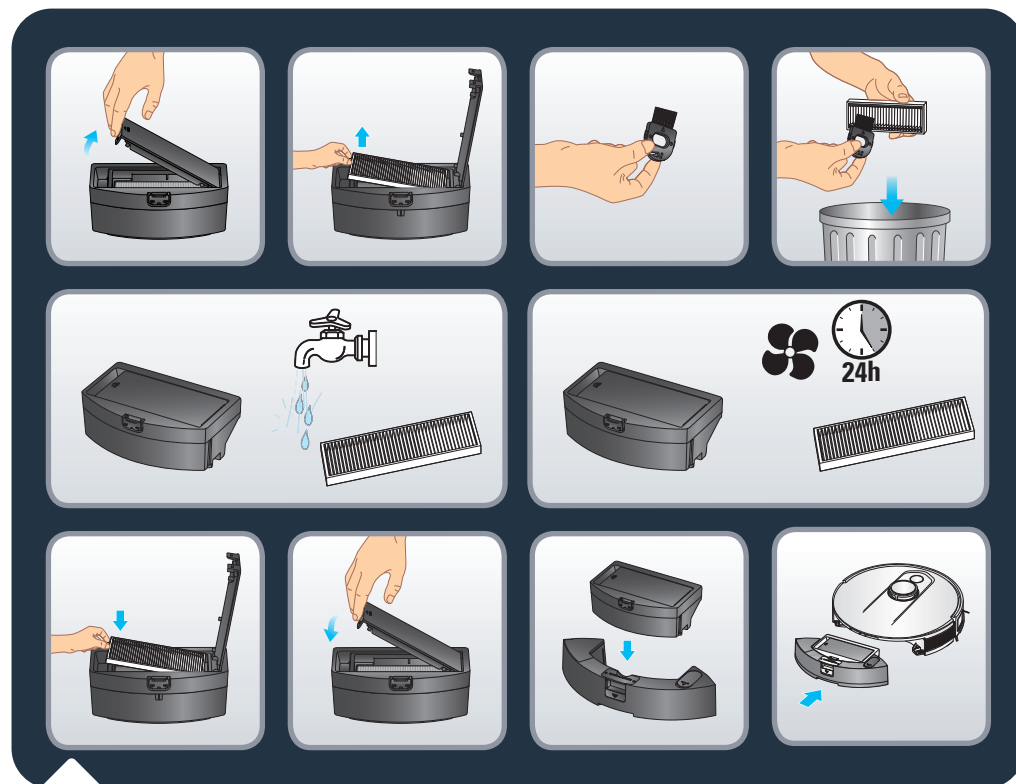

### Веднъж седмично почиствайте филтъра

Преди всяка манипулация винаги изключвайте робота, като натиснете и задръжте бутона „Power“ (Захранване) за 5 секунди, и изключвайте станцията от контакта.

Отворете капака на филтъра. Отстранете филтъра от контейнера за прах.

Вземете инструмента за почистване, предоставен в комплекта. Използвайте частта с четка на инструмента за почистване, за да почистите филтъра. Можете също да миете контейнера за прах и филтъра под течаща вода. Оставете ги да изсъхнат за 24 часа. Сменете филтъра. Правилната позиция на филтъра е, когато цветният етикет е нагоре.

Монтирайте обратно контейнера за прах към резервоара за вода и след това монтирайте контейнера за прах и резервоара за вода „2 в 1“ обратно към робота.

Забележка: Никога не използвайте робота без филтъра. Това ще повреди робота. Уверете се, че позицията на филтъра е правилна, с цветния етикет нагоре.

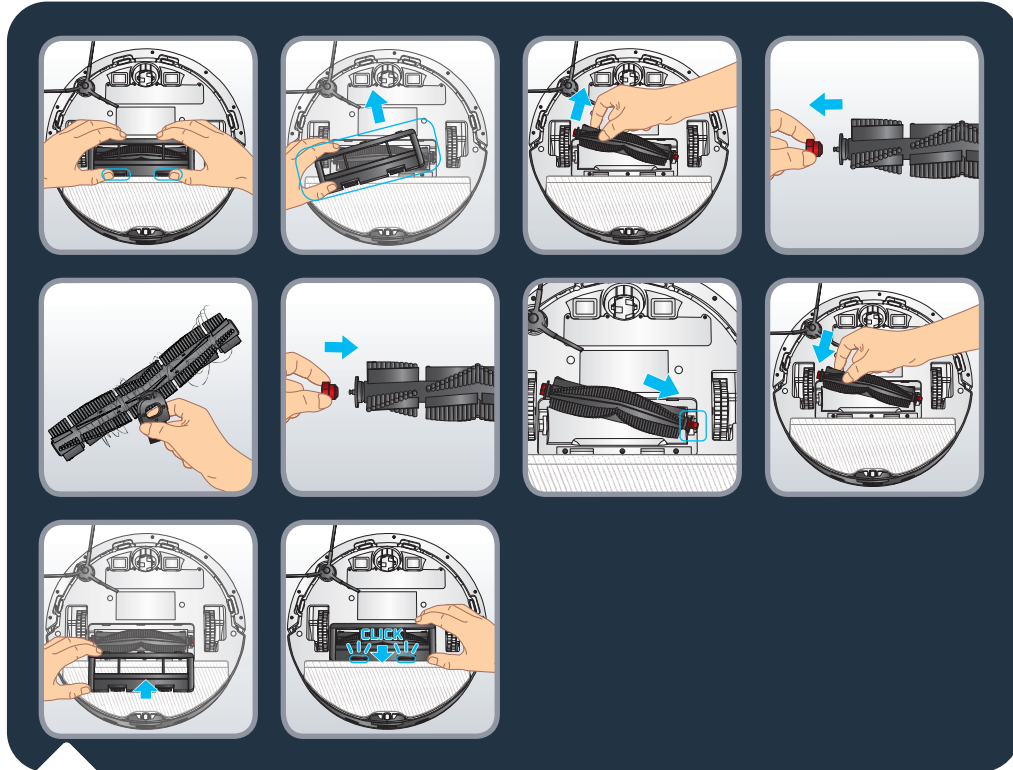

### Веднъж седмично почиствайте основната четка

Преди всяка манипулация винаги изключвайте робота, като натиснете и задържите бутона « Power » (СТАРТ) за 5 секунди, и изключвайте станцията от контакта.

Обърнете робота с долната част нагоре. Натиснете езичетата на капака на четката и издърпайте, за да го отстраните. Извадете четката. Издърпайте червената глава на четката от страни на четката, за да я отстраните и да премахнете заплетените косми. Вземете инструмента за почистване и използвайте частта с нож, за да отрежете заплетените косми. Сменете червената глава на четката от страни на четката, преди да инсталирате отново четката в робота. Монтирайте отново капака на четката. Капакът е монтиран правилно, когато чуете звук от щракване.

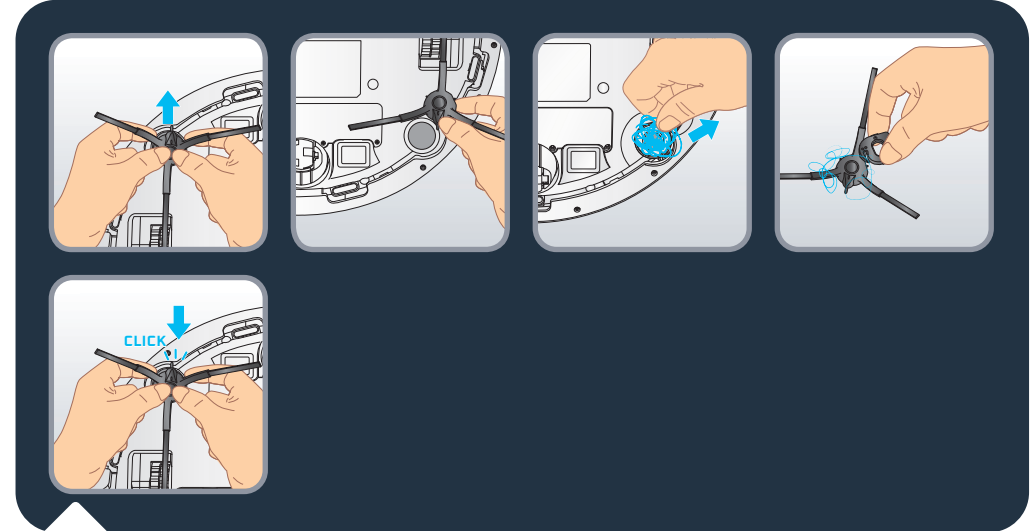

### Веднъж седмично почиствайте страничната четка

Преди всяка манипулация винаги изключвайте робота, като натиснете и задържите бутона „Power“ (Захранване) за 5 секунди, и изключвайте станцията от контакта.

Обърнете робота с долната част нагоре. Хванете страничната четка с две ръце за пластмасовите части и издърпайте, за да я откачите. Не я дърпайте за косъмчетата на страничната четка. Отстранете заплетените косми. Монтирайте повторно страничната четка, като внимателно я закачите. Страничната четка е правилно монтирана, когато чуete звук от щракване.

Забележка: Може да е трудно да се отстрани страничната четка; ако не можете да я откачите, опитайте да я издърпате от друг ъгъл. За да отстраните заплетените косми, можете да използвате ножа на инструмента за почистване.

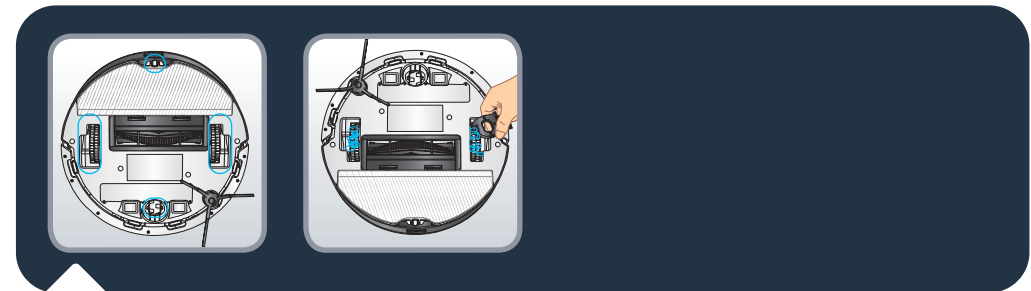

### Веднъж месечно почиствайте колелата

Преди всяка манипулация винаги изключвайте робота, като натиснете и задържите бутона „Power“ (Захранване) за 5 секунди, и изключвайте станцията от контакта.

По колелата може да са се заплели косми или да е полепнала мръсотия. Обърнете робота с долната част нагоре. Почистете колелата, като отстраните заплетените косми.

Компоненти и аксесоари можете да закупите на [www.rowenta.com](http://www.rowenta.com)

Компонент	Почистване на компонента	Смяна на компонента
Кошче за прах	След всяка употреба	Неприложимо
Резервоар за вода	След всяка употреба	Неприложимо
моп	След всяка употреба	Два пъти годишно
Филтър	Веднъж седмично	Два пъти годишно
Централна четка	Веднъж седмично	Ако е необходимо
Сензори	Веднъж седмично	Неприложимо
Колела	Веднъж месечно	Неприложимо
Странична четка	Веднъж месечно	Два пъти годишно
Докинг станция	Веднъж седмично	Неприложимо

За да удължите експлоатационния живот на батерията, винаги оставяйте робота да се зарежда в станцията си. Когато не използвате робота за дълъг период от време, моля, заредете батерията напълно, изключете робота, като натиснете и задържите бутона «Захранване» за 5 секунди. Съхранявайте робота на хладно и сухо място.

### Какво да правим и какво да не правим

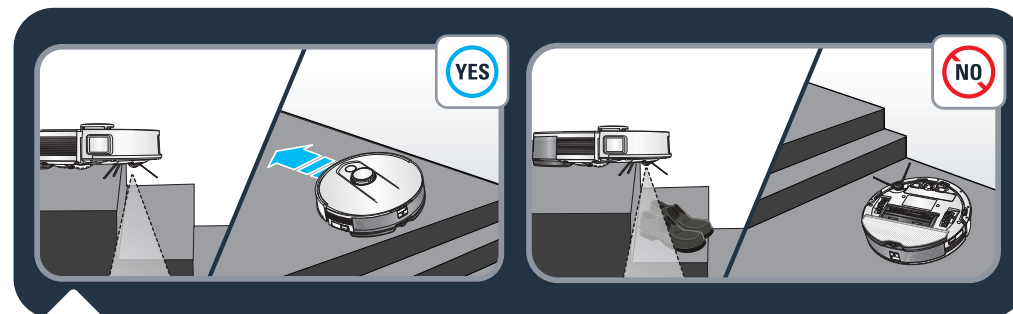

Роботът разполага със сензори против падане, за да открива стълби. Роботът ще промени посоката си на движение, когато ги открие. За оптимална ефективност на сензорите против падане отстранете всички предмети (напр. обувки) от стълбите. Когато използвате робота върху повдигната зона, поставете физическа преграда на ръба, за да предотвратите случайни падания.

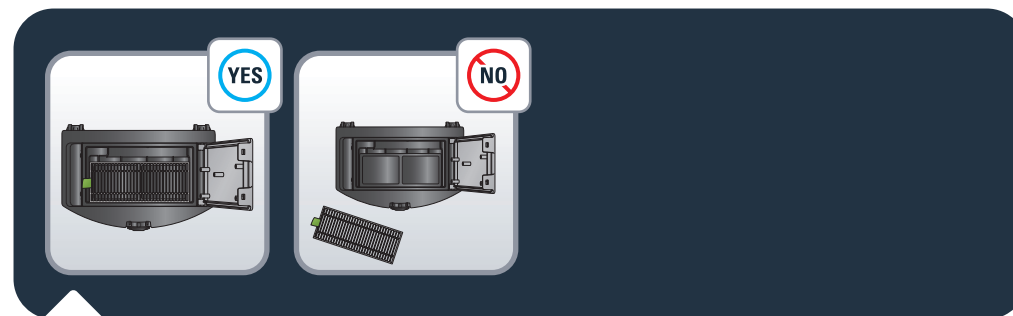

Роботът е оборудван с филтър, който се намира в контейнера за прах. Роботът не трябва да работи без филтъра, за да не се повреди.

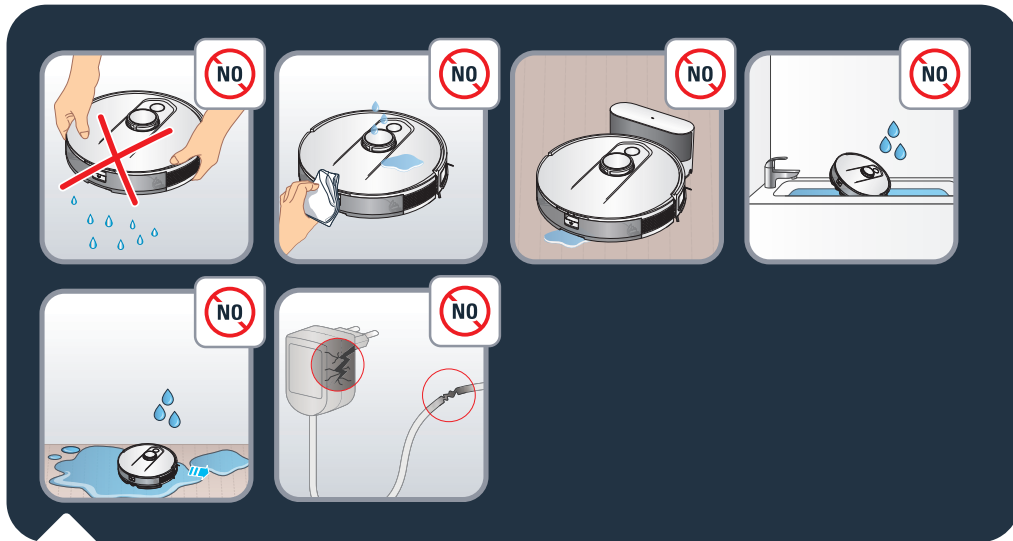

Не клатете робота. Не поливайте с вода и не поставяйте мокри кърпа върху робота. Не зареждайте робота, когато подът е покрит с вода. Не потапяйте робота във вода. Не използвайте робота върху мокри повърхности или повърхности с локви от вода.

Не използвайте продукта, ако захранващият кабел или зарядното устройство е повредено.

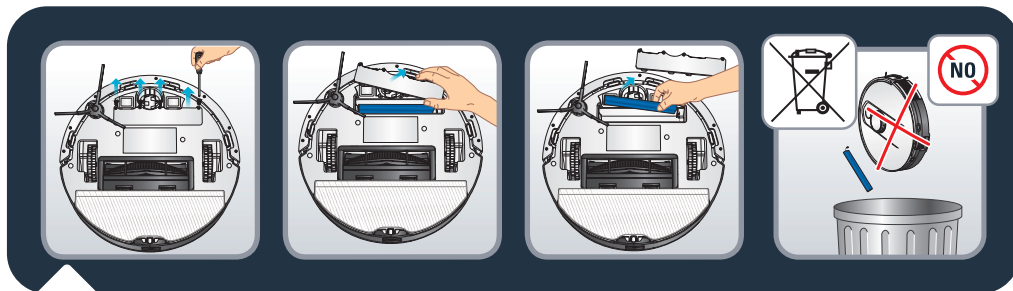

Преди изхвърляне на устройството извадете батерията и я изхвърлете в съответствие с местните закони и разпоредби. Ако имате други въпроси, моля, свържете се с Вашия дистрибутор на продукти, който може да Ви каже какво да правите.



1. Не оставяйте деца без надзор, не позволявайте на деца да играят с робота.
2. Не използвайте робота извън дома.
3. Не използвайте робота в среда с прекалено високи температури.
4. Не използвайте робота, когато температурата в дома Ви е под 0°C (32°F) и над 40°C (104°F).
5. Не разпръсквайте почистващи препарати по пода, преди да използвате робота.
6. Не използвайте почистващи препарати, аерозолни почистващи препарати или почистващ спрей за почистване на робота и филтъра.
7. Не изхвърляйте робота в огъня.
8. Не използвайте робота за почистване на счупени стъкла.
9. Не настъпвайте и не се катерете върху робота, не се опитвайте да го задвижите с крак.
10. Не давайте на деца или домашни любимци да се возят на робота.
11. Не поставяйте никакви предмети върху робота.

## Отмяна на сдвояването с Вашия робот

За да дезактивирате Wi-Fi модула на робота, едновременно натиснете бутоните „Home“ (Начална позиция) и „Power“ (Захранване), докато не чуete звуков сигнал. Роботът автоматично ще прекъсне връзката си към телефона. След това 2-та бутоната ще мигат през големи интервали в продължение на няколко минути. Роботът автоматично ще прекъсне връзката си към телефона и рутера. След като процесът приключи, не може да се върнете назад. За повторно осъществяване на сдвояване ще трябва отново да извършите процеса по сдвояване.

НЕИЗПРАВНОСТ	РЕШЕНИЕ
Роботът не може да се стартира	<ul style="list-style-type: none"> <li>• Уверете се, че роботът е свързан към захранването.</li> <li>• Уверете се, че батерията е напълно заредена.</li> <li>• Уверете се, че роботът е включен. Натиснете и задръжте бутоната POWER (СТАРТ) за 5 секунди, докато светлините на робота светнат.</li> <li>• Проверете дали контейнерът за прах и резервоарът за вода са монтирани правилно.</li> </ul>
Роботът спира внезапно по време на работа	<ul style="list-style-type: none"> <li>• Проверете дали роботът не е задръстен или блокиран от препятствия.</li> <li>• Проверете дали зарядът на батерията не е прекалено нисък.</li> <li>• Ако проблемът остава, моля, изключете робота, като натиснете и задръжте бутоната POWER (СТАРТ) за 5 секунди. Изчакайте 30 секунди и включете, като натиснете бутоната POWER (СТАРТ) за 5 секунди, за да го рестартирате.</li> <li>• Уредът може да прегрява: <ul style="list-style-type: none"> <li>– Спрете уреда и го оставете да се охлади поне за 1 час.</li> <li>– Ако прегрява често, се свържете с одобрен център за обслужване.</li> </ul> </li> </ul>
Роботът не може да се зареди	<ul style="list-style-type: none"> <li>• Уверете се, че станцията е правилно свързана към захранването.</li> <li>• Уверете се, че роботът е включен. Натиснете и задръжте бутоната POWER (СТАРТ) за 5 секунди, докато светлините на робота светнат.</li> <li>• Проверете дали индикаторът на робота мига по време на зареждане.</li> <li>• Избършете праха от контактите за зареждане със суха кърпа.</li> <li>• Уверете се, че роботът и станцията са свързани чрез контактите за зареждане.</li> <li>• Уверете се, че лампичката на станцията свети в бяло, когато е свързана към захранването и когато роботът не е на станцията.</li> </ul>
Зарядното устройство се загрева	<ul style="list-style-type: none"> <li>• Това е напълно нормално. Роботът може да бъде постоянно свързан към станцията, без да има никакъв риск.</li> </ul>
Роботът не може да се върне в станцията	<ul style="list-style-type: none"> <li>• Разчистете предметите около станцията на отстояние 0,5 m от лявата и дясната страна и на 1,5 m отпред.</li> <li>• Уверете се, че роботът стартира почистване от станцията без необичайно движение.</li> <li>• Когато роботът е близо до станцията, той може да се върне по-бързо. Но ако станцията се намира далеч, на робота ще бъде необходимо повече време, за да се върне. Моля, изчакайте, докато се върне</li> <li>• Избършете контактите за зареждане със суха кърпа.</li> <li>• Уверете се, че лампичката на станцията свети в бяло, когато е свързана към захранването и когато роботът не е на станцията.</li> </ul>
Графикът за почистване не е изпълнен	<ul style="list-style-type: none"> <li>• Уверете се, че захранването на робота е включено. Натиснете и задръжте бутоната POWER (СТАРТ) за 5 секунди, докато светлините на робота светнат.</li> <li>• Уверете се, че графикът за почистване е зададен правилно в желаното време в приложението и че графикът за почистване е запазен.</li> <li>• Проверете дали нивото на заряд на батерията не е прекалено ниско, за да се стартира почистването.</li> <li>• Роботът няма да стартира планирано почистване по време на изпълнението на задача.</li> <li>• Проверете дали контейнерът за прах и резервоарът за вода са монтирани правилно.</li> </ul>
При засмукване се чува свистене или работата е твърде шумна по време на почистване	<ul style="list-style-type: none"> <li>• Проверете дали засмукващият отвор не е запушен.</li> <li>• Изпразнете контейнера за прах.</li> <li>• Почистете филтъра.</li> <li>• Проверете дали филтърът не е мокър от вода или други течности по пода. Оставете филтъра да изсъхне напълно по естествен начин преди употреба.</li> <li>• Проверете дали контейнерът за прах и резервоарът за вода са монтирани правилно.</li> <li>• Проверете дали основната четка или страничната четка не е блокирана от чужд предмет, отстранете основната четка или страничната четка и я почистете.</li> </ul>

НЕИЗПРАВНОСТ	РЕШЕНИЕ
Централната четка не се върти	<ul style="list-style-type: none"> <li>• Проверете дали основната четка не е блокирана от чужд предмет, отстранете основната четка и я почистете.</li> <li>• Проверете дали централната четка и капакът на четката са монтирани правилно.</li> </ul>
Необичайно действие или маршрут на почистване на робота	<ul style="list-style-type: none"> <li>• Внимателно почистете сензорите със суха кърпа.</li> <li>• Изключете робота, като натиснете и задръжте бутона POWER (СТАРТ) за 5 секунди, изчакайте 30 секунди и включете, като натиснете и задръжте бутона POWER (СТАРТ) за 5 секунди, за да рестартирате робота.</li> </ul>
По време на почистване с моп не се отделя вода	<ul style="list-style-type: none"> <li>• Уверете се, че в резервоара за вода има достатъчно вода.</li> <li>• Проверете дали резервоарът за вода е монтиран правилно.</li> <li>• Проверете дали нивото на влажност е зададено на желаното ниво в приложението.</li> <li>• Проверете дали изходът за вода не е блокиран.</li> </ul>
Роботът не може да се свърже с Вашата Wi-Fi мрежа	<ul style="list-style-type: none"> <li>• Уверете се, че Вашият Wi-Fi рутер поддържа честотни ленти от 2,4 GHz и 802.11 b/g/n, тъй като това оборудване не поддържа честотни ленти от 5 GHz.</li> <li>• Проверете дали автоматичното повторно свързване към Вашата домашна Wi-Fi мрежа е правилно</li> <li>• Активирайте мобилните данни на Вашия смартфон</li> <li>• Не използвайте VPN (виртуална частна мрежа)</li> <li>• Повторете процеса и проверете дали сте избрали правилната Wi-Fi мрежа</li> <li>• Повторете процеса и се уверете, че сте въвели правилната парола за Wi-Fi</li> <li>• Дръжте телефона си близо до робота и станцията до края на процеса на сдвояване</li> <li>• След няколко опита изключете и включете продукта в контакта отново</li> <li>• Нулирайте робота, натиснете и задръжте бутона « HOME » (Нулиране) за 10 секунди</li> <li>• Натиснете и задръжте за 5 секунди бутоните « HOME » (Начална позиция) и « POWER » (Старт), докато светлините на двата бутона започнат да мигат</li> <li>• Рестартирайте смартфона си</li> <li>• В случай че се появи предупредителен прозорец за интернет връзка, моля, осигурете непрекъснатост на връзката с робота</li> <li>• Ако грешката остава, свържете се с нашия екип за поддръжка (телефонен номер в зависимост от държавата Ви на пребиваване, ще го намерите в листовката за помощ в опаковката).</li> <li>• Уверете се, че светлинният индикатор на станцията е бял, когато е свързана към захранването и когато роботът не е на станцията.</li> </ul>
Ориентацията по картата е нарушена	<ul style="list-style-type: none"> <li>• Ориентацията по картата може да се наруши, ако роботът е бил ръчно преместен на друго местоположение по време на почистване или ако домашната среда е била променена (преместени мебели). Моля, рестартирайте картографирането, като стартирате в приложението ново изследване или нова сесия за почистване от станцията.</li> </ul>
Роботът се връща в станцията, преди да е приключил с почистването	<ul style="list-style-type: none"> <li>• Нивото на заряд на батерията може да е прекалено ниско, за да завърши почистването, роботът ще се върне в станцията, за да се зареди. Когато батерията се зареди напълно, роботът ще възобнови почистването от мястото, където е спрял, за да го завърши.</li> <li>• Роботът може да не е в състояние да достигне определени зони, блокирани от мебели или бариери, разчистете тези зони, за да ги направите достъпни.</li> <li>• Проверете забранените зони и зоните без моп, зададени в приложението. Добавете, модифицирайте или изтривайте зони според Вашите нужди.</li> </ul>
Роботът е заседнал	<ul style="list-style-type: none"> <li>• Роботът може да се е оплел с нещо, отстранете ръчно блокирания предмет и рестартирайте сесията за почистване, като натиснете бутона POWER (СТАРТ).</li> <li>• Роботът може да е заседнал под мебели с височина като неговата или подобна, моля, задайте физическа бариера или забранена зона в приложението.</li> <li>• Завъртете и натиснете колелата, за да проверите дали има увит или заседнал чужд предмет, и го отстранете.</li> </ul>

2220006653/02