

ALL CLAD DIGITAL TOASTER OVEN

Owner's Guide - Model No. OM901E50

Guía del usuario - Modelo No. OM901E50

Read and save these instructions - Lea y conserve estas instrucciones

www.all-clad.com

EN

ES

IMPORTANT SAFEGUARDS

When using electrical appliances, basic safety precautions should always be followed, including the following:

- Read all instructions before using.
- Do not touch hot surfaces. Use handles or knobs.
- To protect against electric shock, do not immerse or partially immerse cord, plugs or appliance in water or other liquid.
- Close supervision is necessary when any appliance is used by or near children.
- Unplug from outlet when not in use and before cleaning. Allow to cool before putting on or taking off parts, and before cleaning the appliance.
- Do not operate any appliance with a damaged cord or plug, or after the appliance malfunctions or has been damaged in any manner. Return appliance to the nearest authorized service facility for examination, repair or adjustment.
- The use of accessory attachments not recommended by the appliance manufacturer may cause injuries.
- Do not use outdoors.
- Do not let cord hang over the edge of table or counter, or touch hot surfaces.
- Do not place on or near a hot gas or electric burner, or in a heated oven.
- Extreme caution must be used when moving an appliance containing hot oil or other hot liquids.
- To disconnect, turn the product to OFF, then remove plug from wall outlet.
- Do not use appliance for other than intended use.
- Use extreme caution when removing tray or disposing of hot grease.
- Oversized foods or metal utensils must not be inserted in a toaster oven, as they may create a fire or risk of electric shock.
- Do not clean with metal scouring pads. Pieces can break off the pad and touch electrical parts involving a risk of electric shock.
- A fire may occur if the toaster oven is covered or touching flammable material including curtains, draperies, walls and the like, when in operation. Do not store any item on top of the appliance when in operation.
- Extreme caution should be exercised when using containers constructed of materials other than metal or glass.
- Do not store any material, other than manufacturer's recommended accessories, in this oven when not in use.
- Do not place any of the following materials in the oven: paper, cardboard, plastic, and the like.
- Do not cover crumb tray or any part of this oven with metal foil. This will cause overheating of the oven.

- To turn off the oven, press the START/STOP button on the control panel.

SAVE THESE INSTRUCTIONS. THIS APPLIANCE IS FOR HOUSEHOLD USE ONLY.

POLARIZATION INSTRUCTIONS

- This appliance has a 3-pin plug. To reduce the risk of electric shock, this plug is intended to fit into a polarized outlet only one way. If the plug does not fit fully into the outlet, reverse the plug. If it still does not fit, contact a qualified electrician. Do not attempt to modify the plug in any way.

SPECIAL CORD INSTRUCTIONS

- a. A short power-supply cord (or detachable power-supply cord) should be used to reduce the risk of becoming entangled in or tripping over a longer cord.
- b. Longer detachable power-supply cords or extension cords are available and may be used if care is exercised in their use.
- c. If a longer detachable power-supply cord or extension cord is used:
 - 1) The marked electrical rating of the cord set or extension cord, should be at least as great as the electrical rating of the appliance; and
 - 2) The cord should be arranged so that it will not drape over the countertop or tabletop where it can be pulled on by children or tripped over unintentionally. If the appliance is of the grounded type, the extension cord should be a grounding-type 3-wire cord.

Warning: To reduce the risk of fire or electric shock, do not attempt to remove the outer cover. There are no user-serviceable parts inside. Repair should be done only by authorized service personnel.

Note: If the power supply cord is damaged, it should be replaced by qualified personnel.

DO NOT USE APPLIANCE FOR OTHER THAN INTENDED USE.

If you have any problems, contact the authorized after-sales service center.

Thank you for buying this appliance. Read the instructions in this leaflet carefully and keep them within reach. Any commercial use,

inappropriate use or failure to comply with the instructions, the manufacturer accepts no responsibility, and the warranty will not apply.

For your safety, this product conforms to all applicable standards and regulations (Electric Safety, Food Compliant Materials, Environment, ...).

Our company has an ongoing policy of research and development and may modify these products without prior notice.

- Only use parts or accessories provided with the appliance or bought from an Approved Service Center. Do not use them for other appliances or intentions.
- To avoid damaging your appliance, do not use flame recipes with it at any time.

Prevention of accidents at home

- This appliance is not intended for use by persons (including children) with reduced physical, sensory or mental capabilities, or lack of experience and knowledge unless they are being supervised or have been given instruction concerning use of the appliance by an adult responsible for their safety. Children should be supervised to ensure that they do not play with the appliance.
- Accessible surface temperatures can be high when the appliance is operating.
- Never touch the hot surfaces of the appliance. Always use the handles.
- As this appliance is for household use only, it is not intended for use in the following applications and the warranty will not apply for:
 - Staff kitchen areas in shops, offices and other working environments.
 - Farm houses.
 - By clients in hotels, motels and other non-residential type environments.
 - Bed and breakfast type environments.
- This appliance is not intended to function using an external time-switch or a separate remote-control system.
- Do not use the appliance if:
 - It has faulty or damaged power cord.
 - The appliance has been dropped and shows visible signs of damage or malfunction.



Environment protection first!



Your appliance contains valuable materials which can be recovered or recycled.
Leave it at a local waste collection point.

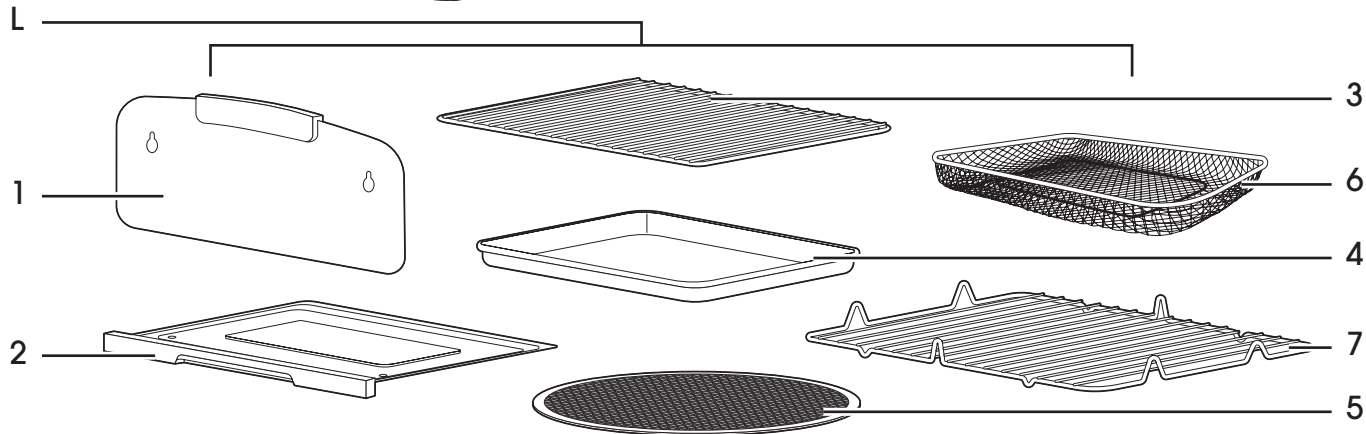
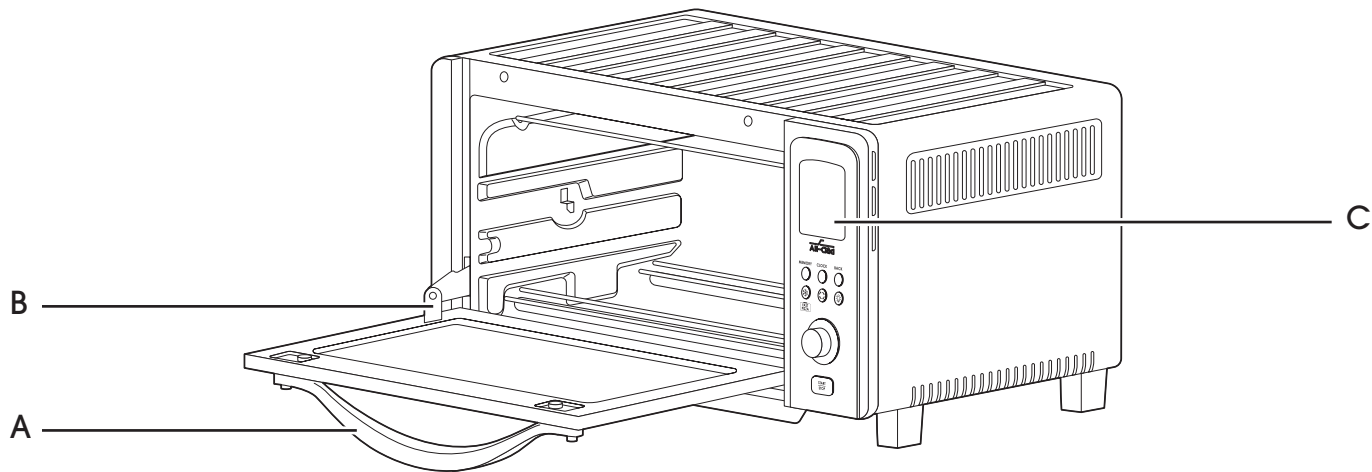

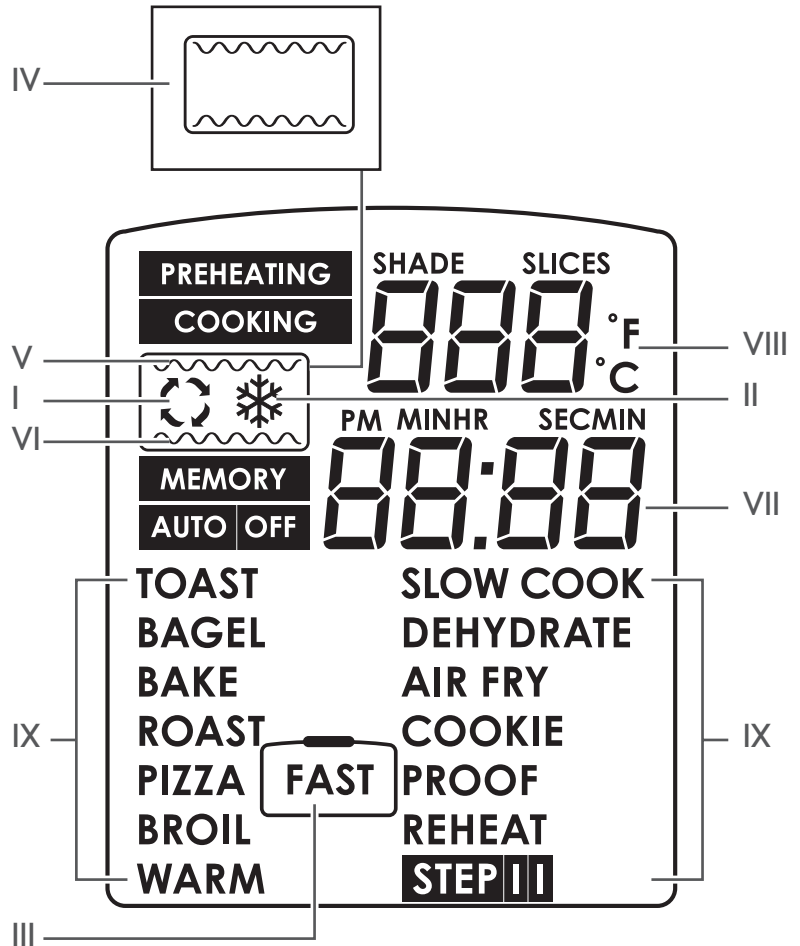
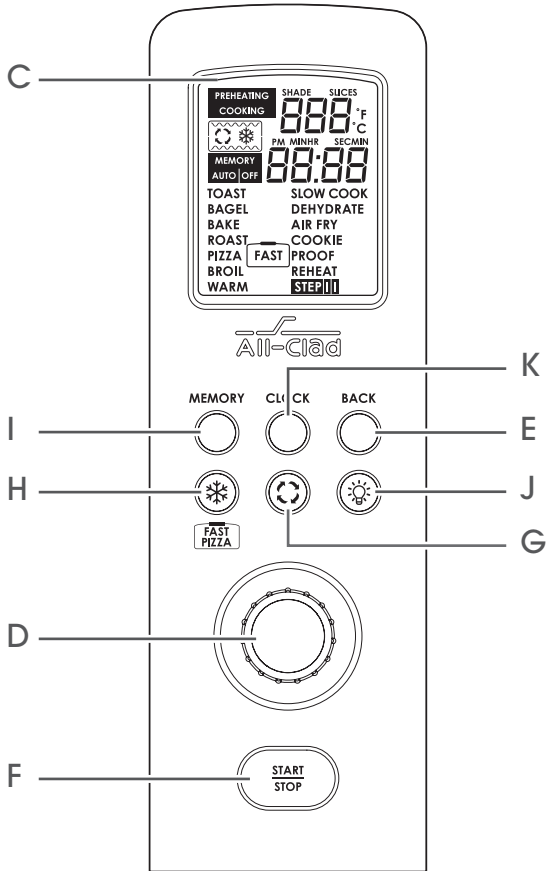







DESCRIPTION

A Die Cast Handle

B Door window hooks

C LED display

- 1)  Convection
- 2)  Frozen
- 3)  Fast Pizza
- 4)  Top & bottom heaters
- 5)  Top heaters
- 6)  Bottom heaters
- 7) Time
- 8) Temperature
- 9) Cooking function buttons

D CONTROL KNOB with PRESS-TO-CONFIRM – Use to scroll through cooking functions, adjust cooking time, temperature, toast shade and confirm settings.

E BACK – Use to go back to previous setting and allow you to modify previously set parameters.

F START/STOP – Press to start/stop the cooking process.

G CONVECTION – Press to select Convection fan. Convection provides more even baking and cooking.

H DEFROST / FAST PIZZA – Press to select DEFROST for frozen TOAST and BAGEL. Press to activate FAST PIZZA during PIZZA setting.

I MEMORY – will store and recall cooking parameters.

J LIGHT – Press to turn on/off the interior light. As an energy saver, the light will automatically turn off after one minute.

K CLOCK

L ACCESSORIES

- 1) Pizza shield
- 2) Crumb Tray
- 3) Baking Rack
- 4) Baking Pan
- 5) Pizza Mesh
- 6) Air Fry Basket
- 7) Broil Rack
- 8) Interior Light (Irreplaceable)

FIRST USE & CLOCK SET UP

1. Remove all packaging and stickers from your toaster oven.
2. Remove all accessories and wash them in warm, soapy water. Dry thoroughly.
 - a. Insert Crumb tray.
3. Plug the cord into a standard 120V outlet.
 - a. 12:00 default time will start to flash.
 - b. Use the CONTROL knob to adjust the correct hour then press the CONTROL KNOB to confirm. You can start adjusting the minute using the same method. Once complete you can press the CONTROL KNOB again to confirm the time or wait for 5 seconds and it will automatically confirm.

NOTE: You can re-set the clock while on standby mode by pressing and holding the CLOCK button for two seconds.

4. To remove any dust or residue remaining from manufacturing, run the Toaster Oven empty on BAKE for 15 minutes at 450F temperature.

Note: You may observe some smoke escaping from the oven during this time. This is normal and will disappear with use.

Cooking Function	Cooking rack position 	Default Temperature or Shade Level	Temperature Range or Shade Level Range	Default Time or Slices	Time Range or Slices Range	Convection	Frozen	AUTO OFF selection	STEP Function Selection
TOAST	2	Shade 4	Shade 1 to 7	Slices 4	Slices 1 to 6	--	Default OFF can ON/OFF	--	--
BAGEL	2	Shade 4	Shade 1 to 7	Slices 4	Slices 1 to 6	--	Default OFF can ON/OFF	--	--
BAKE	1,2,3	350F	200F to 525F	30 mins	1 min to 2 hrs	Default OFF can ON/OFF	--	Yes	Yes
BROIL	1,2,3	--	--	10 mins	1 min to 1 hr	--	--	Yes	Yes
PIZZA	2	400F	125F to 525F	12 mins	1 min to 2 hrs	Default OFF can ON/OFF	--	Yes	Yes
FAST PIZZA	2	525F	125F to 525F	6 mins	1 min to 2 hrs	Default OFF can ON/OFF	--	Yes	Yes
ROAST	1,2,3	400F	200F to 525F	45 mins	1 min to 2 hrs	Default OFF can ON/OFF	--	Yes	Yes
WARM	1,2,3	175F	125F to 300F	30 mins	1 min to 2 hrs	--	--	Yes	Yes
SLOW COOK	1	--	--	4 hrs	1 min to 12 hrs	Limited ON	--	Yes	--
DEHYDRATE	2	125F	100F to 175F	12 hrs	1 min to 12 hrs	Limited ON	--	Yes	--
AIR FRY	2	400F	125F to 475F	15 mins	1 min to 1 hr	Limited ON	--	Yes	--
COOKIE	2	325F	125F to 475F	10 mins	1 min to 1 hr	Default OFF can ON/OFF	--	Yes	--
PROOF	1	75F	75F to 100F	1 hr	1 min to 2 hrs	Limited ON	--	Yes	--
REHEAT	1,2,3	--	--	30 mins	1 min to 2 hrs	--	--	Yes	--

COOKING RACK POSITION

To ensure optimal performance make sure the rack is placed in the right position. We recommend you follow the table above according to the function selected. You might want to adjust the position of the rack depending on the recipe, the amount and size of the food and your personal taste. For the Broil function, you can use in combination the pan and rack to keep your food at least 1inch away from the top heater and obtain better results.

Note: This table is for reference only, positions can be modified based on needs and experience.

OPTIONAL SETTINGS

CONVECTION

Convection bake uses an internal fan to circulate heated air around the food. This function produces fast and even cooking results.



To activate the function, press the  Convection button while setting up your program. The display will show the  icon while it is on.

NOTE: You have the option to turn it off/on during the cooking cycle if needed.

NOTE: The convection function will reduce cooking times. Some foods may not be ideal for convection bake.

FROZEN

This function works only for the TOAST and BAGEL functions. When activated, the toasting time will be lengthened to make sure your frozen breads or bagels are cooked thoroughly.

To activate the function, press  Frozen button while setting up your program. The display will show the  icon while it is on.

NOTE: You have the option to turn it off/on during the cooking cycle if needed.

MEMORY

Your Toaster Oven is equipped with a Memory function that allows you store and recall setting without going through programming again.

To store combination of settings, set your cooking parameters first then press the Memory button for two seconds before starting the cooking cycle. A  icon will appear to confirm the settings were saved.

To use your previously saved settings, select first the function you want to use, then press the Memory function button. A  icon will appear to confirm the saved settings will be applied.

AUTO-OFF

Your Toaster Oven will switch off automatically after cooking cycle completes. The function is activated by default, and the icon **AUTO OFF** will be on display.

If you want to let your Toaster Oven run after the preset cooking time is complete, you can deactivate the **AUTO OFF** function. After setting your cooking parameters, the **OFF** icon can be turned ON/OFF, turn the knob accordingly to deactivate the function. **AUTO OFF** will disappear on the display when it starts cooking.

NOTE: The cooking cycle can continue for a maximum of 2 hours. Your Toaster Oven will then turn off automatically.

Your Toaster Oven is equipped with an AUTO-OFF function for the below functions (except Toast & Bagel):

- BAKE
- BROIL
- PIZZA
- ROAST
- WARM
- SLOW COOK
- DEHYDRATE
- AIR FRY
- COOKIE
- PROOF
- REHEAT

TOASTING & BAGEL

- 1) Choose TOASTING or BAGEL function with the CONTROL knob then PRESS-TO-CONFIRM. The default toast shade will display.
- 2) Adjust desired toasting shade first with the CONTROL knob and PRESS-TO-CONFIRM button.
- 3) Then adjust the number of slices. Once ready, press the START/STOP button to begin toasting.
- 4) Once toasting is complete, the Toaster Oven will beep and the heater will turn off.

NOTE: Select DEFROST option by pressing the DEFROST button if needed, it will lengthen the toasting time.

NOTE: For the bagel function, only the top heater will be used to toast. To ensure you'll have bagels crispy on the inside but soft and moist on the outside always have the inside facing up.

Browning level	1	2	3	4	5	6	7
Results							

NOTE: Results may vary depending on the composition of the bread.

BAKE, ROAST, COOKIE, SLOW COOK, AIR FRY,

- 1) Choose the desired function with the CONTROL knob then PRESS-TO-CONFIRM. The default temperature and time will display.
- 2) Adjust desired cooking temperature with the CONTROL knob and PRESS-TO-CONFIRM button.
- 3) Then adjust the cooking time. Once ready, press the START/STOP button to begin the **PREHEATING** cycle.
- 4) Once the preheating is complete, the Toaster Oven will beep 3 times to remind you to place food into oven. Timer will only activate when you PRESS-TO-CONFIRM.

Once cooking is complete, the Toaster Oven will beep and the heater will turn off (If it is on **AUTO OFF** mode.)

NOTE: The **PREHEATING** function will start automatically once you press the START/STOP button. It will be indicated by the **PREHEATING** icon on the display.

BROIL, WARM, REHEAT, DEHYDRATE, PROOF

- 1) Choose the desired function with the CONTROL knob then PRESS-TO-CONFIRM. The default temperature and time will display.
- 2) Adjust desired cooking temperature with the CONTROL knob and PRESS-TO-CONFIRM button.
- 3) Then adjust the cooking time. Once ready, press the START/STOP button to begin the **COOKING** cycle.
- 4) Once cooking is complete, the Toaster Oven will beep and the heater will turn off.

PIZZA

- 1) Choose the Pizza function with the CONTROL knob then PRESS-TO-CONFIRM. The default/last cooking temperature and time will display.
- 2) Adjust desired cooking temperature and time with the CONTROL knob and PRESS-TO-CONFIRM button.
- 3) Press the START/STOP button to begin the **PREHEATING** cycle.
- 4) Once the preheating is complete, the Toaster Oven will beep 3 times to remind you to place food into oven. Timer will only activate when you PRESS-TO-CONFIRM.

Once cooking is complete, the Toaster Oven will beep and the heater will turn off (If it is on **AUTO OFF** mode.)

NOTE: The **PREHEATING** function will start automatically once you press the START/STOP button. It will be



indicated by the **PREHEATING** icon on the display.

FAST PIZZA

Your Toaster Oven is equipped with a FAST PIZZA function. The combination of both the Pizza Shield and this function allows you to cook a pizza faster.

Scenario 1: For standard 12" frozen thin crust pizza

- 1) Put the Pizza Shield in position.
- 2) Choose the Pizza function with the CONTROL knob then PRESS-TO-CONFIRM. The default/last cooking temperature and time will display.
- 3) Press the **FAST** PIZZA button. The temperature and time will automatically change to the default Fast Pizza setting.
- 4) Press the START/STOP button to begin the **PREHEATING** cycle.
(* you can still adjust the time and temperature during cooking by pressing BACK button)
- 5) Once the preheating is complete, the Toaster Oven will beep 3 times to remind you to place the pizza into the oven. Timer will only activate when you PRESS-TO-CONFIRM.

When cooking is complete, the Toaster Oven will beep and the heater will turn off (If it is on **AUTO OFF** mode.)

Scenario 2: For any other non-standard pizza

- 1) Put Heat Shield in position.
- 2) Choose the Pizza function with the CONTROL knob then PRESS-TO-CONFIRM, the default/last cooking temperature and time will display.
- 3) Adjust desired cooking temperature and time or follow the instruction of cooking recipe with the CONTROL knob and PRESS-TO-CONFIRM button.
- 4) Press the FAST PIZZA button.
- 5) Press the START/STOP button to begin the **PREHEATING** cycle. The cooking time will be reduced automatically.
(* you can still adjust the time and temperature during cooking by pressing the BACK button)
- 6) Once preheating is complete, the Toaster Oven will beep 3 times to remind you to place the pizza into the oven. Timer will only activate when you PRESS-TO-CONFIRM.

When cooking is complete, the Toaster Oven will beep and the heater will turn off (If it is on **AUTO OFF** mode.)



DIFFERENT TYPES OF PIZZA CRUST

Type of Pizza Crust	Crust Measurement	Recommend Cook Time w/o pizza shield	Recommend Cook Time w/ pizza shield	Pizza Shield Time Savings
Thin Crust	¼6 to ¼8 in	10-12 mins	6 mins	Up to 50% faster
Regular Crust	¼8 to ¼4 in	15-20 mins	13-18 mins	Up to 15% faster
Deep Dish Crust	¼4 to ¼8 in	30 -35 mins	27 – 33 mins	Up to 10% faster

STEP FUNCTION

Your Toaster Oven is equipped with a STEP function that allows you to combine up to two programs together without the hassle of monitoring your food.

- 1) Choose the **STEP** function with the CONTROL knob then PRESS-TO-CONFIRM.
- 2) Choose the function you would like to use for **STEP I**.
- 3) Adjust desired cooking temperature with the CONTROL knob and PRESS-TO-CONFIRM button.
- 4) Then adjust the cooking time. Once ready, press the CONTROL knob and PRESS-TO-CONFIRM button to confirm **STEP I** cooking parameters.
- 5) Then choose the second function you would like to use for **STEP II**.
- 6) Adjust desired cooking temperature with the CONTROL knob and PRESS-TO-CONFIRM button.
- 7) Then adjust the cooking time. Once ready, press the **PREHEATING** cycle.
- 8) Once the preheating is complete, the Toaster Oven will beep 3 times to remind you to place food into oven. Timer will only activate when you PRESS-TO-CONFIRM.



Fig 1.

When cooking is complete, the Toaster Oven will beep and the heater will turn off.

Eg. Select **STEP I** and PRESS-TO-CONFIRM(Fig. 1) -> select BAKE and PRESS-TO-CONFIRM (Fig. 2) -> adjust Time and Temperature -> The screen jumps to **STEP II**, select Warm (Fig. 3) -> adjust Time and Temperature -> Confirm or de activate **AUTO OFF** (Fig. 4)-> Press Start/Stop button to start cooking (Fig. 5)



Fig 2.



Fig 3.



Fig 4.



Fig 5.

RECIPES

Cheesy Garlic Bread

Prep Time: 5 minutes

Total Time: 20 minutes

Serves 6

- 10-inch section of soft French bread
- 2 tablespoons butter, softened
- 1 small garlic clove, grated
- 1/8 teaspoon freshly ground black pepper
- 3/4 cup finely shredded Italian cheese blend (3 oz.)
- Place oven rack in middle position.
- Choose the BAKE function with the CONTROL knob, and set the temperature to 375°F and time to 10 minutes. Press Start/Stop button.
- Cut bread in half horizontally; place on work surface with cut sides up. In a small bowl, mix butter, garlic and pepper.
- Spread evenly over cut surfaces of bread.
- Place cut sides together and wrap loaf in foil.
- When beep sounds, place on oven rack in oven. When beep sounds, remove from oven.
- Press Start/Stop button.
- Unwrap bread and place on baking pan, cut sides up.
- Top evenly with cheese.
- Choose the TOAST function with the CONTROL knob and adjust the Time/Shade to #5.
- Place pan in oven.
- Press Start/Stop button.
- Toast until beep sounds or until cheese is melted and starting to brown.
- Cut into sections.

Mediterranean Pita Pizzas

Prep Time: 12 minutes

Total Time: 20 minutes

Serves 3

- 3 soft pita breads (6-inch)
- 6 tablespoons hummus

- 1 tablespoon chopped fresh oregano
- 1 tablespoon chopped fresh mint
- 3 tablespoons thin slivers of red onion
- 3 tablespoons sliced pitted Kalamata olives
- 6 tablespoons crumbled feta cheese
- 1 to 2 teaspoons extra virgin olive oil
- Place oven rack in middle position. Spread pitas evenly with hummus.
- Top with remaining ingredients except olive oil. Choose the PIZZA function with the CONTROL knob, and adjust the time to 7 minutes.
- Press Start/Stop button.
- When beep sounds, place pitas directly on rack.
- Bake until crisp and thoroughly heated. (Start checking doneness after 5 minutes.)
- Press Start/Stop button.
- If desired, drizzle with olive oil and garnish with additional fresh herbs. Cut in wedges to serve.
- Note: For a crispier pizza, increase the cooking time until you have reached desired results.

Blueberry Cream Scones

Prep Time: 15 minutes

Total Time: 40 minutes

Serves 6

- 1 ¼ cups all-purpose flour
- 2 tablespoons plus ½ teaspoon sugar
- 1 ½ teaspoons baking powder
- ½ teaspoon kosher salt
- 3 tablespoons cold butter, cut in small pieces
- ½ teaspoon grated lemon peel
- ½ cup fresh blueberries
- ½ cup whipping cream
- 1 egg
- In a medium bowl, mix flour, 2 tablespoons sugar, baking powder and salt until well blended.
- With pastry blender or 2 table knives, cut in butter until mixture is crumbly.
- Gently stir in lemon peel and blueberries. In a medium bowl, whisk cream and egg until well blended.

- Pour all but 2 teaspoons of the mixture into dry ingredients; mix gently with a fork just until ingredients are moistened. Bring together into a ball and let rest for 2 minutes.
- Meanwhile, place oven rack in lower position. Choose the BAKE function with the CONTROL knob and select the CONVECTION option.
- Then set the temperature to 375°F and time to 25 minutes. Press Start/Stop button.
- Line baking tray with parchment paper.
- On floured work surface, gently knead dough 5 or 6 times.
- Pat into 7-inch circle. Cut in 6 wedges. Brush tops with reserved cream mixture and sprinkle with ½ teaspoon sugar.
- Place 1 inch apart on pan. When beep sounds, place in oven.
- Bake until golden brown and no longer doughy. (Start checking doneness after 20 minutes.)
- Press Start/Stop button. Cool slightly.

Broiled Salmon

Prep Time: 5 minutes

Total Time: 25 minutes

Serves 2

- ¾ lb. salmon fillets, about 1 inch thick
- 2 tablespoons mayonnaise
- ½ teaspoon Dijon mustard
- ¼ teaspoon dried dill weed
- Lightly brush baking pan with vegetable oil.
- Place salmon skin side up on pan.
- Adjust oven rack to upper position.
- Place pan in oven.
- Choose the BROIL function with the CONTROL knob and adjust the time to 7 minutes. Press Start/Stop button.
- When beep sounds, remove pan. Turn salmon over.
- Spread about ½ of mayonnaise mixture over top of salmon.
- Return to oven.
- Set Time to 10 minutes.
- Broil until top starts to bubble and brown, and fish flakes easily with a fork. (Start checking doneness after 8 minutes.) Serve with remaining sauce.
- Note: Exact time will vary depending on thickness of fish.

CLEANING & MAINTENANCE

WARNING: Do not clean your Toaster Oven while hot. Allow the unit to completely cool.

- 1) Before cleaning, unplug the cord and wait for the Toaster Oven to cool completely.
- 2) Clean the exterior of the toaster oven and door with a damp cloth and dry thoroughly. Do not use abrasive cleaners.
- 3) To clean the inside of the oven, use a damp cloth and mild soap solution. Never use abrasive or corrosive products.
- 4) Remove the crumb tray by sliding it out of the unit and discarding crumbs.
- 5) Wash the crumb tray, cooking rack and baking pan with warm soapy water. Dry thoroughly. Any other servicing should be performed by an authorized service representative.

TROUBLESHOOTING

- Toaster / Bagel time changed suddenly: This is normal, the unit is equipped with temperature compensation function, when the unit is hot or after uses, the continuous cycle for toasting, the time may be shortened in order to control the toasting time automatically.
- Interior light switches on automatically: it is to notify the user the cooking will finish shortly.
- Default LCD settings: To restore all default settings, please unplug from the power outlet.
- Continuous Beep after timer finished: it is to alert the users that the machine will stay on cooking for 2 more hours because the AUTO OFF function was deactivated. To stop the beeping sound, please press any button / knob, except START/STOP. The unit will then run 2 more hours and turn off by itself.
- The LCD screen display “Err”: The LCD screen will display “Err” when there is a non-resettable issue with the unit. Unplug the unit, return the unit to Consumer Support.

LIMITED TWO YEAR WARRANTY

 : www.all-clad.com / www.all-clad.ca

With a strong commitment to the environment, All-Clad electrical products are repairable during and after the warranty period. Before returning any defective products to the point of purchase, please call All-Clad consumer service directly at the phone number below for repair options.

Your help to sustain the environment is appreciated!

The Warranty

This electrical product or product with batteries is guaranteed by All-Clad for a period of **2 years** against any manufacturing defect in materials or workmanship, starting from the initial date of purchase.

The manufacturer's warranty by All-Clad is an extra benefit which does not affect consumer's Statutory Rights.

The All-Clad warranty covers all costs related to restoring the proven defective product so that it conforms to its original specifications, through the repair or replacement of any defective part and the necessary labor. At All-Clad's choice, a replacement product may be provided instead of repairing a defective product. All-Clad's sole obligation and your exclusive resolution under this warranty are limited to such repair or replacement.

Conditions & Exclusions

The All-Clad warranty only applies within the United States and Canada, and is valid only on presentation of a proof of purchase.

For warranty service please contact All-Clad Consumer Service using the appropriate toll free number or website listed below. A consumer service representative will personally assist you with the evaluation, repair or replacement of your product at the closest All-Clad service center.

All-Clad shall not be obliged to repair or replace any product which is not accompanied by a valid proof of purchase.

This warranty will not cover any damage which occurs as a result of misuse, negligence, failure to follow All-Clad instructions, use on current or voltage other than as stamped on the product, or a modification or unauthorized repair of the product. It also does not cover normal tear and wear, maintenance or replacement of consumable parts, and the following:

- using the wrong type of water or consumable
- scaling (any de-scaling must be carried out according to the instructions for use);
- ingress of water, dust or insects into the product;
- mechanical damages, overloading
- damages or bad results due to wrong voltage or frequency
- accidents including fire, flood, lightning, etc
- professional or commercial use
- damage to any glass or porcelain ware in the product

This warranty does not apply to any product that has been tampered with, or to damages incurred through improper use and care, faulty packaging by the owner or mishandling by any carrier.

The All-Clad manufacturer's warranty applies only for products purchased and used in USA & Canada. Where a product is purchased in one country and then used in another one:

- a) The All-Clad guarantee does not apply in case of non conformity of the purchased product with the local standards, such as voltage, frequency, power plugs, or other local technical specifications.
- b) The repair process for products purchased outside the country of use may require a longer time if the product is not locally sold by All-Clad.
- c) In cases where the product is not repairable in the new country, the All-Clad guarantee is limited to a replacement by a similar product or an alternative product at similar cost, where possible.

Consumer Statutory Rights

This All-Clad manufacturer's warranty does not affect the statutory rights a consumer may have or those rights that cannot be excluded or limited, nor rights against the retailer from which the consumer purchased the product. This warranty gives a consumer specific legal rights, and the consumer may also have other legal rights which vary from State to State or Country to Country or Province to Province. The consumer may assert any such rights at his sole discretion.

Additional information

Accessories, Consumables and end-user replaceable parts can be purchased, if locally available, as described in All-Clad internet site.

U.S.A.	GROUPE SEB USA 2121 Eden Road Millville, NJ 08332	CANADA	GROUPE SEB CANADA 345 Passmore Avenue Toronto, ON M1V 3N8
	800-255-2523		1-800-418-3325

 : www.all-clad.com / www.all-clad.ca

RECOMENDACIONES IMPORTANTES

Cuando use aparatos eléctricos, siempre se deben seguir las precauciones básicas de seguridad, incluyendo las siguientes:

- Lea todas las instrucciones antes de usar.
- No toque las superficies calientes. Use las asas o las perillas.
- Para protegerse contra una descarga eléctrica, no sumerja total ni parcialmente el cable, los enchufes o el aparato en agua u otros líquidos.
- Es necesaria una supervisión cercana cuando un niño usa cualquier aparato o cuando está cerca a un niño.
- Desconecte el enchufe del tomacorrientes cuando no esté en uso y antes de la limpieza. Deje que se enfríe antes de colocar o retirar las piezas, y antes de limpiar el artefacto.
- No opere ningún aparato con un cable o enchufe dañado, o si el artefacto se malogra o se ha dañado de alguna manera. Retorne el aparato al centro de servicio autorizado más cercano para una revisión, reparación o ajuste.
- El uso de aditamentos complementarios que no sean recomendados por el fabricante del aparato puede causar lesiones.
- No usar en exteriores.
- No deje que el cable cuelgue del borde de la mesa o mostrador, o que toque superficies calientes.
- No lo coloque encima o cerca a una hornilla eléctrica o de gas caliente, o en un horno calentado.
- Se debe tener extrema cautela cuando se mueva un aparato que contenga aceite caliente u otros líquidos calientes.
- Para desconectar, apague el producto, luego retire el enchufe del tomacorrientes de la pared.
- No use el aparato para un uso que no sea el indicado.
- Tenga extrema precaución cuando retire la bandeja o elimine grasa caliente.
- En el horno tostador no se debe insertar alimentos o utensilios de metal demasiado grandes, ya que pueden crear un incendio o riesgo de descarga eléctrica.
- No limpiar con esponjas abrasivas. Se pueden desprender piezas de la esponja y tocar partes eléctricas que involucran un riesgo de descarga eléctrica.
- Puede ocurrir un incendio si el horno tostador está cubierto o si está en contacto material inflamable, incluyendo cortinas, paredes y superficies similares, cuando está en funcionamiento. No almacenar ningún artículo encima del artefacto cuando esté en funcionamiento.
- Se debe tener extrema precaución cuando se usan contenedores contruidos de materiales distintos al metal o vidrio.
- No almacenar ningún material, que no sean los accesorios recomendados por el fabricante, en este horno, cuando no esté en uso.
- No colocar ninguno de los siguientes materiales en el horno: papel, cartón, plástico, etc.

- No cubrir la bandeja para migajas o ninguna parte de este horno con papel aluminio. Esto ocasionará el sobrecalentamiento del horno.
- Para apagar el horno, presione el botón START/STOP en el panel de control.

CONSERVE ESTAS INSTRUCCIONES. ESTE ARTEFACTO ES SOLAMENTE PARA USO DOMÉSTICO.

INSTRUCCIONES DE POLARIZACIÓN

- Este aparato tiene un enchufe polarizado (una cuchilla es más ancha que la otra). Para reducir el riesgo de descarga eléctrica, este enchufe debe caber en un tomacorrientes polarizado de una sola manera. Si el enchufe no cabe completamente en el tomacorrientes, invierta el enchufe. Si todavía así no cabe, contacte a un electricista calificado. No intente modificar el enchufe de ninguna manera.

INSTRUCCIONES PARA CABLES ESPECIALES

- a. Se debe usar un cable de alimentación corto (o cable de alimentación desmontable) para reducir el riesgo que resulta de enredos o tropiezos por encima de una cable largo.
- b. Los cables de alimentación desmontables más largos pueden usarse si se tiene cuidado en su uso.
- c. Si se usa un cable de alimentación desmontable o cable de extensión más largo:
 - 1) La clasificación eléctrica marcada del cable principal o cable de extensión debe tener por lo menos la misma clasificación eléctrica que el aparato; y
 - 2) El cable debe acomodarse de tal forma que no cuelgue del mostrador o de la mesa, de donde pueda ser tirado por los niños o donde sea objeto de tropiezos accidentales. Si el artefacto es del tipo que hay que conectarse a tierra, el cable de extensión de ser un cable de puesta a tierra con 3 alambres.

Advertencia: Para reducir el riesgo de incendio o descarga eléctrica, no intente retirar la cubierta externa. No hay piezas reparables allí dentro. La reparación la debe hacer el personal de servicio autorizado.

Nota: Si el cable de alimentación está dañado, debe reemplazarlo personal calificado.

NO USE EL APARATO PARA OTRO USO QUE NO SEA EL INDICADO.

Si tiene algún problema, contacte al centro de servicio posventa autorizado.

Gracias por comprar este aparato. Lea las instrucciones en este folleto cuidadosamente y consérvelas a la mano. Cualquier uso comercial, uso inapropiado o incumplimiento con las instrucciones, el fabricante no acepta responsabilidad y la garantía podría no aplicarse.

Para su seguridad, este producto cumple con todas las normas y regulaciones aplicables (seguridad eléctrica, materiales de cumplimiento de alimentos, medio ambiente, ...).

Nuestra compañía tiene una política continua de investigación y desarrollo y puede modificar estos productos sin previo aviso.

- Solo use las piezas o accesorios suministrados con el artefacto o comprados en un Centro de servicio aprobado. No los use para otros artefactos o intenciones.
- Para evitar daños a su producto, no use recetas flambé en ningún momento.

Prevención de accidentes en casa

- Este aparato no debe ser usado por personas (incluyendo a niños) con capacidades físicas, sensoriales o mentales limitadas, o sin experiencia o conocimientos, a menos que sean supervisadas o que reciban instrucciones relacionadas al uso del artefacto por un adulto responsable de su seguridad. Los niños deben ser supervisados para asegurarse que no jueguen con el artefacto.
- Las temperaturas de la superficie pueden ser altas cuando el aparato está en funcionamiento.
- Nunca toque las superficies calientes del aparato, siempre use las asas.
- Ya que este aparato es solo para uso en el hogar, no deberá usarse en las siguientes aplicaciones y la garantía no se aplicará a:
 - áreas de cocina del personal en tiendas, oficinas y otros ambientes de trabajo;
 - casas de granjas;
 - por clientes en hoteles, moteles y otros ambientes de tipo no-residencial;
 - ambientes tipo pensión.
- Este aparato no debe funcionar usando un interruptor de tiempo externo o un sistema de control remoto separado.
- No use el aparato si:
 - tiene un cable de alimentación dañado o defectuoso,
 - el aparato se ha caído y muestra signos visibles de daño o mal funcionamiento.



¡La protección del medio ambiente en primer lugar!



Su artefacto contiene materiales valiosos que pueden recuperarse o reciclarse.









Llévelo a un punto de recolección de desechos cívico local.

DESCRIPCIÓN

A Asa de material moldeado

B Enganches de la puerta transparente

C Display LED

- 1)  Convección
- 2)  Congelados
- 3)  Pizza rápida
- 4)  Calentadores superiores e inferiores
- 5)  Calentadores superiores
- 6)  Calentadores inferiores
- 7) Tiempo
- 8) Temperatura
- 9) Botones de función de cocción

D BOTÓN REGULADOR con función PULSAR PARA CONFIRMAR – Use para pasar por todas las funciones de cocción, ajustar el tiempo de cocción, la temperatura, nivel de tostado y confirmar los ajustes.

E ATRÁS – Use para volver a un ajuste anterior y poder modificar los parámetros establecidos anteriormente.

F INICIAR/DETENER – Pulse para iniciar/detener el proceso de cocción.

G CONVECCIÓN – Pulse para seleccionar el ventilador de convección. La convección permite un horneado y una cocción más homogéneos.

H DESCONGELAR / PIZZA RÁPIDA – Pulse para seleccionar DESCONGELAR para TOSTAR y BAGEL congelados. Pulse para activar PIZZA RÁPIDA durante el ajuste de PIZZA.

I MEMORIA – almacena y recuerda parámetros de cocción.

J LUZ – pulse para encender o apagar la luz interna. Para ahorrar energía, la luz se apaga automáticamente tras un minuto.

K RELOJ

L ACCESORIOS

- 1) Escudo para pizza
- 2) Bandeja recogemigas
- 3) Parrilla para hornear
- 4) Bandeja para hornear
- 5) Rejilla para pizza
- 6) Canasta freidora Air Fry
- 7) Parrilla para grill
- 8) Luz interna (irremplazable)

PRIMER USO Y CONFIGURACIÓN DEL RELOJ

1. Retire el embalaje y las etiquetas adhesivas de su horno tostador.
2. Retire todos los accesorios y lávelos en agua tibia jabonosa. Seque muy bien.
 - a. Introduzca la bandeja recogemigas.
3. Conecte el cable en un enchufe estándar de 120 V.
 - a. La hora predeterminada 12:00 empezará a parpadear.
 - b. Use el botón REGULADOR para poner la hora correcta y luego pulse el BOTÓN REGULADOR para confirmar. Puede ajustar los minutos usando el mismo método. Cuando haya terminado, puede pulsar el BOTÓN REGULADOR de nuevo para confirmar el tiempo o espere cinco segundos y se confirmará automáticamente,

NOTA: Puede restablecer el reloj cuando esté en modo *standby* pulsando y manteniendo presionado el botón del RELOJ durante dos segundos.

4. Para retirar el polvo o residuos que restan de la fabricación, ponga en funcionamiento el Horno tostador vacío en la función HORNEAR durante 15 minutos a 145 °F de temperatura.

Nota: Podrá observar humo salir del horno mientras se ejecuta esta acción. Es normal y desaparecerá con el uso.

Función de cocción	Posición de la parrilla para cocción 	Temperatura predeterminada o nivel de tostado	Rango de temperatura o rango de nivel de tostado	Tiempo predeterminado o rebanadas	Rango de tiempo o rango de rebanadas	Convección	Congelados	Selección autoapagado AUTO OFF	Selección de la función de PASO
TOSTAR	2	Nivel de tostado 4	Nivel de tostado 1 a 7	Rebanadas 4	Rebanadas 1 a 6	--	OFF apagado predeterminado puede ENCENDER/APAGAR	--	--
BAGEL	2	Nivel de tostado 4	Nivel de tostado 1 a 7	Rebanadas 4	Rebanadas 1 a 6	--	OFF apagado predeterminado puede ENCENDER/APAGAR	--	--
HORNEAR	1,2,3	350 °F	200 °F a 525 °F	30 min	1 min a 2 h	OFF apagado predeterminado puede ENCENDER/APAGAR	--	Si	Si
GRILL	1,2,3	--	--	10 min	1 min a 1 h	--	--	Si	Si
PIZZA	2	400 °F	125 °F A 525 °F	12 min	1 min a 2 h	OFF apagado predeterminado puede ENCENDER/APAGAR	--	Si	Si
PIZZA RÁPIDA	2	525 °F	125 °F A 525 °F	6 min	1 min a 2 h	OFF apagado predeterminado puede ENCENDER/APAGAR	--	Si	Si
ASAR	1,2,3	400 °F	200 °F a 525 °F	45 min	1 min a 2 h	OFF apagado predeterminado puede ENCENDER/APAGAR	--	Si	Si
CALENTAR	1,2,3	175 °F	125 °F a 300 °F	30 min	1 min a 2 h	--	--	Si	Si
COCCIÓN LENTA	1	--	--	4 h	1 min a 12 h	ON encendido limitado	--	Si	--
DESHIDRATAR	2	125 °F	100 °F a 175 °F	12 h	1 min a 12 h	ON encendido limitado	--	Si	--
AIR FRY	2	400 °F	125 °F a 475 °F	15 min	1 min a 1 h	ON encendido limitado	--	Si	--
GALLETA	2	325 °F	125 °F a 475 °F	10 min	1 min a 1 h	OFF apagado predeterminado puede ENCENDER/APAGAR	--	Si	--
PROOF	1	75 °F	75 °F a 100 °F	1 h	1 min a 2 h	ON encendido limitado	--	Si	--
RECALENTAR	1,2,3	--	--	30 min	1 min a 2 h	--	--	Si	--

POSICIÓN DE LA PARRILLA DE COCCIÓN



Para garantizar un rendimiento óptimo, asegúrese de que la parrilla esté correctamente colocada. Le recomendamos que consulte la tabla arriba de acuerdo con la función seleccionada. Deberá ajustar la parrilla en función de la receta, la cantidad y el tamaño de los alimentos y de su gusto personal. Para la función Grill, puede usar una combinación de la bandeja y la parrilla para mantener los alimentos a una distancia mínima de 1" desde el calentador superior, y lograr mejores resultados.

Nota: Esta tabla es únicamente para referencia; las posiciones puede modificarse en función de sus necesidades y su experiencia.

AJUSTES OPCIONALES

CONVECCIÓN

El horno de convección utiliza un ventilador interno para hacer circular el aire caliente entre los alimentos. Esta función produce resultados de cocción rápida y homogénea.



Para activar esta función, pulse el botón Convección  mientras establece su programa. El display mostrará el icono  mientras esté encendido.

NOTA: Tiene la opción de apagarlo o encenderlo durante el ciclo de cocción, si es necesario.

NOTA: La función de convección reducirá los tiempos de cocción. Algunos alimentos podrían no ser ideales para el horno de convección.

CONGELADOS

Esta función se adecua únicamente a las funciones de TOSTAR y BAGEL. Al activarse, el tiempo de tostado se alargará para asegurar que el pan o los bagels congelados se cocinen por completo.

Para activar la función, pulse el botón Congelados  mientras configura el programa. El display mostrará el icono  mientras esté encendido.

NOTA: Tiene la opción de apagarlo o encenderlo durante el ciclo de cocción, si es necesario.

MEMORIA

Su Horno tostador viene equipado con una función de Memoria que le permite almacenar y recordar los ajustes sin tener que programar todo otra vez.

Para almacenar la combinación de ajustes, establezca sus parámetros de cocción primero y luego pulse el botón Memoria durante dos segundos antes de iniciar el ciclo de cocción. Aparecerá un icono **MEMORY** que confirmará que los ajustes se guardaron.

Para usar sus ajustes previamente guardados, seleccione primero la función que desea usar y luego pulse el botón de la función Memoria. Aparecerá un icono **MEMORY** que confirmará que los ajustes guardados se aplicarán.

AUTO-OFF apagado automático

El Horno tostador se apagará automáticamente cuando se haya terminado el ciclo de cocción. La función se activa de manera predeterminada, y se mostrará el icono **AUTO OFF**.

Si desea que su Horno tostador siga funcionando cuando haya terminado el tiempo de cocción preestablecido, puede desactivar la función **AUTO OFF**. Tras establecer sus parámetros de cocción, el icono **OFF** puede apagarse o encenderse, gire el botón regulador para desactivar la función. **AUTO OFF** desaparecerá en el display cuando empiece la cocción.

NOTA: El ciclo de cocción podrá continuar durante un máximo de dos horas. Tras lo cual el Horno tostado se apagará automáticamente.

El Horno tostador está equipado con una función de apagado automático para las funciones descritas a continuación (excepto Tostar y Bagel)

- HORNEAR
- GRILL
- PIZZA
- ASAR
- CALENTAR
- COCCIÓN LENTA
- DESHIDRATAR
- AIR FRY
- GALLETA
- PROOF
- RECALENTAR

TOSTAR Y BAGEL

- 1) Elija las funciones TOSTAR o BAGEL con el botón REGULADOR y luego PULSAR PARA CONFIRMAR. Se mostrará el nivel de tostado predeterminado.
- 2) Ajuste el nivel de tostado deseado antes con el botón REGULADOR y el botón PULSAR PARA CONFIRMAR.
- 3) Luego ajuste el número de rebanadas. Cuando esté listo, pulse el botón INICIAR/DETENER para comenzar a tostar.
- 4) Cuando haya terminado de tostar, el Horno tostador emitirá un sonido y el calentador se apagará.

NOTA: Seleccione la opción DESCONGELAR pulsando el botón DESCONGELAR en caso necesario, así se alargará el tiempo de tostado.

NOTA: Para la función BAGEL, se usará únicamente el calentador superior para tostar. Para asegurar que sus bagels estén crujientes por dentro pero suaves y húmedos por fuera, ponga siempre la parte interior mirando hacia arriba.

Nivel de tostado	1	2	3	4	5	6	7
Resultados							

NOTA: Los resultados podrán variar según la composición del pan.

HORNEAR, ASAR, GALLETA, COCCIÓN LENTA, AIR FRY,

- 1) Elija la función deseada con el botón REGULADOR y luego PULSAR PARA CONFIRMAR. Se mostrarán la temperatura y el tiempo predeterminados.
- 2) Ajuste el nivel de cocción deseado con el botón REGULADOR y el botón PULSAR PARA CONFIRMAR.
- 3) Luego ajuste el tiempo de cocción. Cuando esté listo, pulse el botón INICIAR/DETENER para comenzar el ciclo **PREHEATING**.
- 4) Una vez terminado el precalentamiento, el Horno tostador emitirá un sonido tres veces para recordarle que coloque los alimentos en el horno. El temporizador se activará únicamente cuando presione PULSAR PARA CONFIRMAR. Cuando haya terminado la cocción, el Horno tostador emitirá un sonido y el calentador se apagará (si está en modo **AUTO OFF**).

NOTA: La función **PREHEATING** comenzará automáticamente cuando pulse el botón INICIAR/DETENER. Lo indicará el icono **PREHEATING** en el display.

GRILL, CALENTAR, RECALENTAR, DESHIDRATAR, PROOF

- 1) Elija la función deseada con el botón REGULADOR y luego PULSAR PARA CONFIRMAR. Se mostrarán la temperatura y el tiempo predeterminados.
- 2) Ajuste el nivel de cocción deseado con el botón REGULADOR y el botón PULSAR PARA CONFIRMAR.
- 3) Luego ajuste el tiempo de cocción. Cuando esté listo, pulse el botón INICIAR/DETENER para comenzar el ciclo **COOKING**.
- 4) Cuando haya terminado la cocción, el Horno tostador emitirá un sonido y el calentador se apagará.

PIZZA

- 1) Elija la función PIZZA con el botón REGULADOR y luego PULSAR PARA CONFIRMAR. Se mostrarán la temperatura y el tiempo predeterminados/últimos.
- 2) Ajuste la temperatura y el tiempo de cocción deseados con el botón REGULADOR y el botón PULSAR PARA CONFIRMAR.
- 3) Pulse el botón INICIAR/DETENER para comenzar el ciclo **PREHEATING**.
- 4) Una vez terminado el precalentamiento, el Horno tostador emitirá un sonido tres veces para recordarle que coloque los alimentos en el horno. El temporizador se activará únicamente cuando presione PULSAR PARA CONFIRMAR.
Cuando haya terminado la cocción, el Horno tostador emitirá un sonido y el calentador se apagará (si está en modo **AUTO OFF**).

NOTA: La función **PREHEATING** comenzará automáticamente cuando pulse el botón INICIAR/DETENER. Lo indicará el icono **PREHEATING** en el display.



PIZZA RÁPIDA

El Horno tostador viene equipado con una función PIZZA RÁPIDA. La combinación entre el Escudo para pizza y esta función le permite cocinar una pizza más rápidamente.

Situación 1: Para una base de pizza delgada congelada de 12" estándar

- 1) Coloque el Escudo para pizza en su lugar.
- 2) Elija la función PIZZA con el botón REGULADOR y luego PULSAR PARA CONFIRMAR. Se mostrarán la temperatura y el tiempo predeterminados/últimos.
- 3) Pulse el botón PIZZA **FAST**. La temperatura y el tiempo cambiarán automáticamente al ajuste predeterminado Pizza rápida.
- 4) Pulse el botón INICIAR/DETENER para comenzar el ciclo **PREHEATING**.
(* de todas maneras puede ajustar el tiempo y la temperatura durante la cocción pulsando el botón VOLVER)
- 5) Una vez terminado el precalentamiento, el Horno tostador emitirá un sonido tres veces para recordarle que coloque la pizza en el horno. El temporizador se activará únicamente cuando presione PULSAR PARA CONFIRMAR.



Cuando haya terminado la cocción, el Horno tostador emitirá un sonido y el calentador se apagará (si está en modo **AUTO OFF**).

Situación 2: Para cualquier otra pizza no estándar

- 1) Coloque el Escudo para calor en su lugar.
- 2) Elija la función Pizza con el botón REGULADOR y luego PULSAR PARA CONFIRMAR; se mostrarán la temperatura y el tiempo de cocción predeterminados/últimos.
- 3) Ajuste la temperatura y el tiempo de cocción deseados o siga las instrucciones de la receta de cocción con el botón REGULADOR y el botón PULSAR PARA CONFIRMAR.
- 4) Pulse el botón PIZZA RÁPIDA.
- 5) Pulse el botón INICIAR/DETENER para comenzar el ciclo **PREHEATING**. En tiempo de cocción se reducirá automáticamente.
(* de todas maneras puede ajustar el tiempo y la temperatura durante la cocción pulsando el botón VOLVER)
- 6) Una vez terminado el precalentamiento, el Horno tostador emitirá un sonido tres veces para recordarle que coloque la pizza en el horno. El temporizador se activará únicamente cuando presione PULSAR PARA CONFIRMAR.
Cuando haya terminado la cocción, el Horno tostador emitirá un sonido y el calentador se apagará (si está en modo **AUTO OFF**).

DIFERENTES TIPOS DE BASE DE PIZZA

Tipo de base de pizza	Medidas de la base	Tiempo de cocción recomendado sin escudo para pizza	Tiempo de cocción recomendado con escudo para pizza	Ahorro de tiempo del escudo para pizza
Base delgada	¼ a ½ pulgadas	10-12 min	6 min	Hasta 50% más rápido
Base normal	½ a ¾ pulgadas	15-20 min	13-18 min	Hasta 15% más rápido
Base para plato profundo	¾ a ¾ pulgadas	30-35 min	27-33 min	Hasta 10% más rápido

FUNCIÓN PASO

El Horno tostador está equipado con una función PASO que permite combinar hasta dos programas juntos sin tener que estar monitoreando los alimentos.

- 1) Elija la función **STEP** con el botón REGULADOR y luego PULSAR PARA CONFIRMAR.
- 2) Elija la función que desea usar para **STEP I**.



Fig 1. 31

- 3) Ajuste el nivel de cocción deseado con el botón REGULADOR y el botón PULSAR PARA CONFIRMAR.
- 4) Luego ajuste el tiempo de cocción. Cuando esté listo, pulse el botón REGULADOR y el botón PULSAR PARA CONFIRMAR y así confirmará los parámetros de cocción **STEP I**.
- 5) Luego, elija la segunda función que desea usar para **STEP II**.
- 6) Ajuste el nivel de cocción deseado con el botón REGULADOR y el botón PULSAR PARA CONFIRMAR.
- 7) Luego ajuste el tiempo de cocción. Cuando esté listo, pulse el botón INICIAR/DETENER para comenzar el ciclo **PREHEATING**.
- 8) Una vez terminado el precalentamiento, el Horno tostador emitirá un sonido tres veces para recordarle que coloque los alimentos en el horno. El temporizador se activará únicamente cuando presione PULSAR PARA CONFIRMAR. Cuando haya terminado la cocción, el Horno tostador emitirá un sonido y el calentador se apagará.

Ej. Seleccione **STEP I** y PULSAR PARA CONFIRMAR (Fig. 1) -> seleccione HORNEAR y PULSAR PARA CONFIRMAR (Fig. 2) -> ajuste tiempo y temperatura -> Se pasa a **STEP III**, seleccione Calentar (Fig. 3) -> ajustar tiempo y temperatura -> Confirmar o desactivar **AUTO OFF** (Fig. 4) -> Pulse el botón Iniciar/Detener para iniciar la cocción (Fig. 5)



Fig 2.



Fig 3.



Fig 4.



Fig 5.

RECETAS

Pan de ajo con queso

Tiempo de preparación: 5 minutos

Tiempo total: 20 minutos

6 porciones

- Rebanada de 10 pulgadas de pan francés suave
- 2 cucharadas de mantequilla, suavizada
- Un pequeño diente de ajo, rallado
- $\frac{1}{8}$ de cucharadita de pimienta negra recién molida
- $\frac{3}{4}$ de taza de una mezcla de queso italiano rallado (3 oz)
- Coloque la parrilla del horno en la posición media.
- Elija la función HORNEAR con el botón REGULADOR, y establezca la temperatura en 375 °F y el tiempo en 10 minutos. Pulse el botón Iniciar/Detener.
- Corte el pan a la mitad horizontalmente; coloque en una superficie para trabajar con los lados cortados hacia arriba. En un pequeño recipiente, mezcle la mantequilla, el ajo y la pimienta.
- Unte de manera uniforme las superficies del pan cortado.
- Coloque los lados cortados juntos y envuelva la barra de pan en aluminio.
- Cuando emita el sonido, coloque la parrilla en el horno. Cuando emita el sonido, retire del horno.
- Pulse el botón Iniciar/Detener.
- Retire el envoltorio del pan y colóquelo sobre una bandeja para hornear, con los lados cortados hacia arriba.
- Recúbralo de queso de manera uniforme.
- Elija la función TOSTAR con el botón REGULADOR, y establezca el tiempo/nivel de tostado en el #5.
- Coloque la bandeja dentro del horno.
- Pulse el botón Iniciar/Detener.
- Deje que se tueste hasta que emita el sonido o hasta que el queso se derrita y se comience a dorar.
- Corte en secciones.

Pizzas mediterráneas de pan pita

Tiempo de preparación: 12 minutos

Tiempo total: 20 minutos

3 porciones

- 3 panes pita suaves (6 pulgadas)
 - 6 cucharadas de hummus
 - 1 cucharada de orégano fresco picado
 - 1 cucharada de menta fresca picada
 - 3 cucharadas de rebanadas muy delgadas de cebolla morada
 - 3 cucharadas de olivas Kalamatra fileteadas
 - 6 cucharadas de queso feta desmoronado
 - 1 a 2 cucharaditas de aceite de oliva extra virgen
- Coloque la parrilla del horno en la posición media. Unte las pitas con el hummus de manera uniforme.
 - Cubra con los ingredientes restantes, salvo el aceite de oliva. Elija la función PIZZA con el botón REGULADOR, y establezca el tiempo a 7 minutos.
 - Pulse el botón Iniciar/Detener.
 - Cuando emita el sonido, coloque las pitas directamente sobre la parrilla.
 - Hornee hasta que queden crujientes y se hayan calentado por completo. (Comience a verificar si ya está listo pasados los primeros 5 minutos).
 - Pulse el botón Iniciar/Detener.
 - Si lo desea, vierta un poco de aceite de oliva y decore con las hierbas frescas. Corte en rebanadas para servir.
 - Nota: Para una pizza más crujiente, incremente el tiempo de cocción hasta que haya alcanzado los resultados deseados.

Scones con crema de arándanos

Tiempo de preparación: 15 minutos

Tiempo total: 40 minutos

6 porciones

- 1 taza y $\frac{1}{4}$ de harina
- 2 cucharadas más $\frac{1}{2}$ cucharadita de azúcar
- 1 cucharadita y media de polvo para hornear

- ½ cucharadita de sal kosher
 - 3 cucharadas de mantequilla fría, cortada en cuadritos
 - ½ cucharadita de ralladura de limón
 - ½ taza de arándanos frescos
 - ⅓ taza de crema batida
 - 1 huevo
- En un recipiente de tamaño medio, mezcle la harina, las dos cucharadas de azúcar, el polvo para hornear y la sal hasta que quede todo bien mezclado.
 - Con un mezclador de masas o dos cuchillos de mesa, corte la mantequilla hasta que quede desmoronada.
 - Agregue y mezcle suavemente la ralladura de limón y los arándanos. En un recipiente de tamaño medio, bata la crema y el huevo hasta que queden bien mezclados.
 - Vierta toda la mezcla salvo dos cucharadas en los ingredientes secos; mezcle suavemente con un tenedor hasta que los ingredientes se hayan humedecido. Júntelo todo en una bola y déjelo reposar por dos minutos.
 - Mientras tanto, coloque la parrilla del horno en la posición inferior. Elija la función HORNEAR con el botón REGULADOR, y seleccione la opción CONVECCIÓN.
 - Luego establezca la temperatura entre 175 °F y el tiempo en 25 minutos. Pulse el botón Iniciar/Detener.
 - Recubra la bandeja para hornear con papel encerado.
 - En una superficie de trabajo con harina espolvoreada, trabaje la masa suavemente 5 o 6 veces.
 - Dele la forma de un círculo de 7 pulgadas. Corte en 6 porciones. Pinte las superficies con la mezcla de crema que dejamos reservada y espolvoree con la media cucharadita de azúcar.
 - Coloque en la bandeja dejando un espacio de 1 pulgada entre cada pieza. Cuando emita el sonido, coloque en el horno.
 - Hornee hasta que esté dorado y la masa se haya cocido. (Comience a verificar si ya está listo pasados los primeros 20 minutos).
 - Pulse el botón Iniciar/Detener. Deje enfriar un poco.

Salmón asado

Tiempo de preparación: 5 minutos

Tiempo total: 25 minutos

2 porciones

- ¾ libras de filete de salmón, de aproximadamente una pulgada de grosor

- 2 cucharadas de mayonesa
- ½ cucharadita de mostaza de Dijon
- ¼ de cucharadita de eneldo seco
- Unte ligeramente la bandeja para hornear con aceite vegetal.
- Coloque el lado del salmón con piel hacia arriba en la bandeja.
- Ajuste la parrilla del horno en la posición superior.
- Coloque la bandeja dentro del horno.
- Elija la función ASAR con el botón REGULADOR, y establezca el tiempo a 7 minutos. Pulse el botón Iniciar/Detener.
- Cuando emita el sonido, retire la bandeja. Voltee el salmón.
- Unte cerca de la mitad de la mezcla de mayonesa sobre el salmón.
- Vuelva a meterlo al horno.
- Establezca el tiempo en 10 minutos.
- Déjelo asar hasta que la superficie empiece a burbujear y a dorarse, y el pescado se desmenuce fácilmente con un tenedor. (Comience a verificar si ya está listo pasados los primeros 8 minutos). Sirva con la salsa restante.
- Nota: El tiempo exacto varía dependiendo del grosor del pescado.

LIMPIEZA Y MANTENIMIENTO

ADVERTENCIA: No limpie el Horno tostador mientras esté caliente. Deje que la unidad se enfríe por completo.

- 1) Antes de limpiar, desconecte el cable y espere que el Horno tostador se enfríe por completo.
- 2) Limpie el exterior del horno tostador y la puerta con un paño húmedo, y luego seque a conciencia. No use limpiadores abrasivos.
- 3) Para limpiar el interior del horno, use un paño húmedo y una solución de jabón suave. Jamás use productos abrasivos o corrosivos.
- 4) Retira la bandeja recogemigas sacándola de la unidad y tirando las migajas.
- 5) Lave la bandeja recogemigas, la parrilla de cocción y la bandeja para hornear con agua tibia jabonosa. Seque muy bien. Cualquier otro servicio de mantenimiento deberá ser realizado por un representante de servicio autorizado.

RESOLUCIÓN DE PROBLEMAS

- El tiempo de tostar/bagel se acortó repentinamente: Esto es normal, la unidad está equipada con una función de compensación de temperatura, cuando la unidad se calienta o tras su uso, el ciclo continuo de tostador y el tiempo pueden verse reducidos a fin de controlar el tiempo de tostado automáticamente.
- La luz interna permanece encendida automáticamente: La luz interna se enciende automáticamente antes de que termine la cocción para avisar al usuario de que la cocción terminará en breve.
- Ajustes LCD predeterminados: Tras usar la unidad algunas veces, para restaurar todos los ajustes predeterminados, tan solo desconecte de la electricidad.
- Emite un sonido continuo una vez que el temporizador terminó: Cuando el temporizador termina, la unidad emite un sonido continuo, lo cual significa que la función de apagado automático AUTO OFF se desactivó. Para cancelar el sonido, por favor pulse cualquier botón excepto el de INICIAR/DETENER para detener el sonido, la unidad seguirá durante dos horas más y luego se apagará sola.
- El display LCD muestra "Err": La pantalla LCD muestra "Err" cuando surge un problema que no se puede restablecer. Desconecte la unidad y envíela a Atención al cliente.

GARANTÍA LIMITADA DE 2 AÑOS

 : www.all-clad.com / www.all-clad.ca

Comprometidos fuertemente con el medio ambiente, los productos eléctricos All-Clad son reparables durante y posteriormente al periodo de garantía, Antes de regresar cualquier producto al sitio de venta, por favor llame directamente a servicios al consumidor de All-Clad, para conocerlas opciones de reparación, al número indicado abajo.

Apreciamos su ayuda para preservar el medio ambiente!

Garantía

All-Clad garantiza este producto eléctrico o que funciona con baterías por **2 años** contra cualquier defecto de fabricación tanto en materiales como en mano de obra, a partir de la fecha de compra.

La garantía del fabricante All-Clad, es un beneficio extra que no afecta los derechos legales del consumidor

La garantía All-Clad cubrirá todos los gastos relacionados con la reparación de los productos defectuosos hasta que cumplan con sus especificaciones originales, mediante la reparación o reemplazo de cualquier pieza defectuosa y la mano de obra necesaria para ello. A criterio de All-Clad, en lugar de la reparación, podría hacer cambio de producto.

La única obligación de All-Clad y su exclusiva determinación bajo esta garantía se limita a la reparación o reemplazo del producto.

Condiciones y exclusiones

La garantía All-Clad, aplica solamente en Estados Unidos de Norteamérica y Canadá, y será válida solamente con la presentación del comprobante de compra.

Para toda asistencia, por favor llame a Servicios al Consumidor de All-Clad al número gratuito abajo o describe en el sitio de internet. Un representante le ayudará personalmente diagnosticando la situación, y haciendo reparar o sustituir el producto en el centro de servicio All-Clad más próximo

All-Clad no está obligado a reparar o reemplazar ningún producto el cual no sea acompañado de su comprobante de compra.

Esta garantía no cubre ningún daño que pudiera ocurrir como resultado de mal uso, negligencia, o no haber seguido las instrucciones de uso establecidas por All-Clad, uso de corriente o voltaje diferente al indicado en el producto, o una modificación o reparación no autorizada del mismo. Tampoco cubre el desgaste o deterioro normal del producto, ni el reemplazo de componentes consumibles, ni lo siguiente:

- uso de tipo incorrecto de agua cualquier otro producto inadecuado
- sarro (la eliminación de sarro (residuos calcáreos) deberá ser llevada a cabo de acuerdo a las instrucciones de uso)
- ingreso de agua, polvo o insectos al interior del producto
- daños mecánicos, sobrecargas
- accidentes incluyendo fuego, inundaciones, rayos, etc
- uso comercial o profesional

- daños en componentes de vidrio o cerámicos en el producto

Esta garantía no aplica a ningún producto si ha sido intervenido, o presenta daños derivados de uso o cuidado incorrecto, mal empacado por el propietario o mal manejo por parte del servicio de paquetería.

La garantía All-Clad, aplica solo a los productos comprados en Estados Unidos de Norteamérica y Canadá, cuando un producto es comprado en un país y usado en otro diferente:.

- a) La garantía All-Clad no aplica en caso de no conformidad del producto comprado con los estándares locales, tales como voltaje, frecuencia, contactos eléctricos, u otras especificaciones técnicas.
- b) El proceso de reparación de un producto comprado fuera del país de uso, puede necesitar de un tiempo mayor si el producto no es vendido localmente
- c) En caso de que el producto no sea reparable en el nuevo país, la garantía All-Clad se limita al reemplazo por un producto similar, o un producto alternativo de costo similar, dentro de lo posible.

Derechos establecidos por la ley al Consumidor

Esta garantía All-Clad, no afecta los derechos establecidos por la ley que el consumidor pudiera tener o aquellos derechos que no pueden ser excluidos o limitados, tampoco los derechos contra el distribuidor al que el consumidor le haya comprado el producto. Esta garantía proporciona al consumidor derechos legales específicos, y el consumidor podrá tener también otros derechos legales los cuales varían de Estado a Estado o de País a País o de Provincia a Provincia. El consumidor podrá hacer valer esos derechos a su discreción.

Información adicional

Accesorios, consumibles y piezas reemplazables pueden ser compradas si localmente se encuentran disponibles, como se describe en el sitio de internet de All-Clad.

ES

U.S.A.	GROUPE SEB USA 2121 Eden Road Millville, NJ 08332	CANADA	GROUPE SEB CANADA 345 Passmore Avenue Toronto, ON M1V 3N8
	800-255-2523		1-800-418-3325



www.all-clad.com