

Tefal®

EN

ZH

MS

TH



Mini Spherical Pot Rice Cooker

www.tefal.com

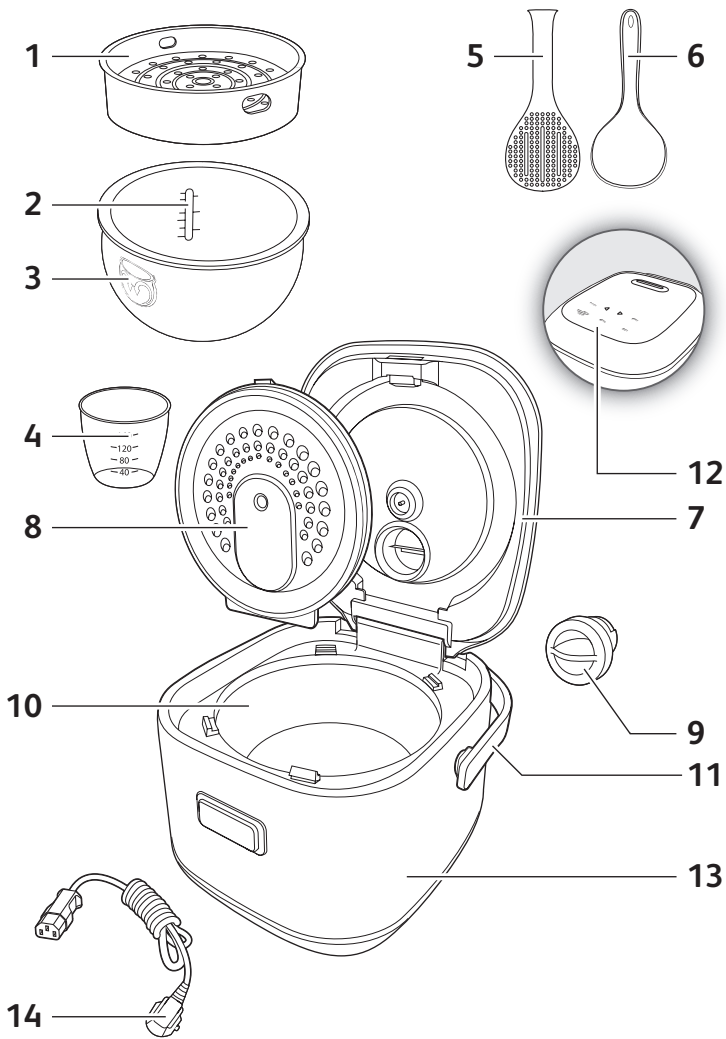



Fig.1



Fig.2



Fig.3a



Fig.3b

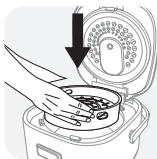

Fig.4



Fig.5



Fig.6



Fig.7



Fig.8



Fig.9



Fig.10



Fig.11

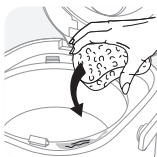

Fig.12



Fig.13



Fig.14



Fig.15

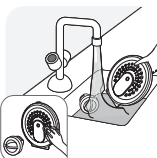

Fig.16

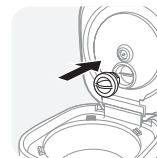
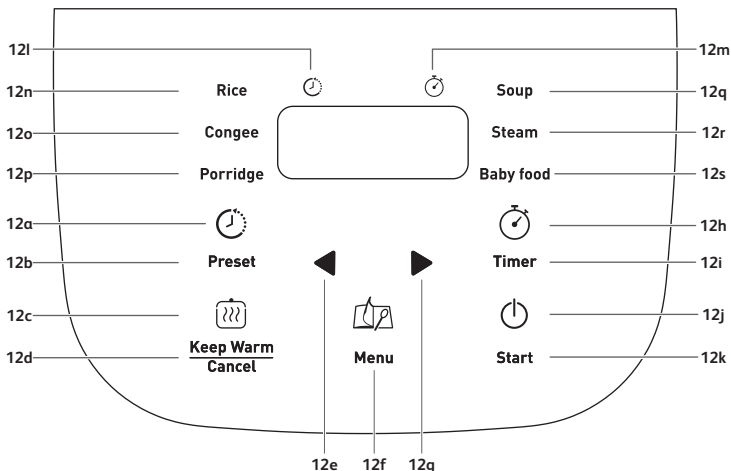

Fig.17



Fig.18

CONTROL PANEL



DESCRIPTION

- 1 Steam basket
- 2 Graduation for water and rice
- 3 Removable pot
- 4 Measuring cup
- 5 Rice spoon
- 6 Soup spoon
- 7 Lid
- 8 Removable inner lid
- 9 Micro pressure valve
- 10 Lid opening button
- 11 Handle
- 12 Control panel
 - a "Preset" pictogram
 - b "Preset" key
 - c "Keep Warm/Cancel" pictogram
 - d "Keep Warm/Cancel" key
 - e "<" key
 - f "Menu" key
 - g ">" key
 - h "Timer" pictogram
 - i "Timer" key
 - j "Start" pictogram
 - k "Start" key
 - l "Preset" indicator
 - m "Cooking time" indicator
 - n "Rice" indicator
 - o "Congee" indicator
 - p "Porridge" indicator
 - q "Soup" indicator
 - r "Steam" indicator
 - s "Baby food" indicator
- 13 Housing
- 14 Power cord

Read and follow the instructions for use. Keep them safe.

- This appliance is not intended to be operated by means of an external timer or a separate remote-control system.
- This appliance can be used by children aged from 8 years and above if they have been given supervision or instruction concerning use of the appliance in a safe way and if they understand the hazards involved. Cleaning and user maintenance shall not be made by children unless they are older than 8 years and supervised. Keep the appliance and its cord out of reach of children aged less than 8 years.
- Appliances can be used by persons with reduced physical, sensory or mental capabilities or lack of experience and knowledge if they have been given supervision or instruction concerning use of the appliance in a safe way and understand the hazards involved.
- Children shall not play with the appliance.
- This appliance is not intended for use by persons (including children) with reduced physical, sensory

or mental capabilities, or lack of experience and knowledge, unless they have been given supervision or instruction concerning use of the appliance by a person responsible for their safety.

- Children should be supervised to ensure that they do not play with the appliance.
- As this appliance is for household use only, it is not intended for use in the following applications and the guarantee will not apply for:
 - Staff kitchen areas in shops, offices and other working environments
 - Farm houses
 - By clients in hotels, motels and other residential type environments
 - Bed and breakfast type environments
- **If your appliance is fitted with a removable power cord:** if the power cord is damaged, it must be replaced by a special cord or unit available from a authorised service centre.
- **If your appliance is fitted with fixed power cord:** a if the power supply cord is damage, it must be replaced by the manufacturer, the manufacturer's after-sales service department or similarly qualified person in order to avoid any danger.

- The appliance must not be immersed in water or any other liquid.
- Use a damp cloth or sponge with diswashing liquid to clean the accessories and parts in contact with the aliments. Rinse with a damp cloth or sponge. Drying accessories and parts in contact with food with a dry cloth.
- If the symbol  is marked on the appliance, this symbol means “ Caution: surfaces may become hot during use ”.
- Caution: the surface of heating element is subject to residual heat after use.
- Caution: risk of injury due to improper use of the appliance.
- Caution: if your appliance has a removable power cord, do not spill liquid on the connector.
- Always unplug the appliance:
 - immediately after use
 - when moving it
 - prior to any cleaning or maintenance
 - if it fails to function correctly
- Burns can occur by touching the hot surface of the appliance, the hot water, steam or the food.
- During cooking, the appliance gives out heat and steam. Keep face and hands away.

- Do not get face and hands close to the steam outlet. Do not obstruct the steam outlet.
- For any problems or queries please contact our Customer Relations Team or consult our web site.
- The appliance can be used up to an altitude of 4000 m.

- For your safety, this appliance complies with the safety regulations and directives in effect at the time of manufacture (Low-voltage Directive, Electromagnetic Compatibility, Food Contact Materials Regulations, Environment...).
- Check that the power supply voltage corresponds to that shown on the appliance (alternating current).
- Given the diverse standards in effect, if the appliance is used in a country other than that in which it is purchased, have it checked by an approved service centre.

CONNECTING TO THE POWER SUPPLY

- Do not use the appliance if:
 - the appliance or the cord is damaged
 - the appliance has fallen or shows visible damage or does not work properly
 - In the event of the above, the appliance must be sent to an approved Service Centre. Do not take the appliance apart yourself.
- Do not leave the cord hanging
- Always plug the appliance into an earthed socket.
- Do not use an extension lead. If you accept liability for doing so, only use an extension lead which is in good condition, has an earthed plug and is suited to the power of the appliance.
- Do not unplug the appliance by pulling on the cord.

USING

- Use a flat, stable, heat-resistant work surface away from any water splashes.

- Do not allow the base of the appliance to come into contact with water
- Never try to operate the appliance when the bowl is empty or without the bowl.
- The cooking function/knob must be allowed to operate freely. Do not prevent or obstruct the function from automatically changing to the keep warm function.
- Do not remove the bowl while the appliance is working.
- Do not put the appliance directly onto a hot surface, or any other source of heat or flame, as it will cause a failure or danger.
- The bowl and the heating plate should be in direct contact. Any object or food inserted between these two parts would with the correct operation.
- Do not place the appliance near a heat source or in a hot oven, as serious damage could result.
- Do not put any food or water into the appliance until the bowl is in place.
- Respect the levels indicated in the recipes.
- Should any part of your appliance catch fire, do not attempt to put it out with water. To smother the flames use a damp teatowel.
- Any intervention should only be made by a service centre with original spare parts.

PROTECT THE ENVIRONMENT

- Your appliance has been designed to run for many years. However, when you decide to replace it, remember to think about how you can contribute to protecting the environment.
- Before discarding your appliance you should remove the battery from the timer and dispose of it at a local civic waste collection centre (according to model).



Environment protection first!

- ① Your appliance contains valuable materials which can be recovered or recycled.
- ➡ Leave it at a local civic waste collection point.

BEFORE THE FIRST USE

Unpack the appliance

- Remove the appliance from the packaging and unpack all the accessories and printed documents.

- Open the lid by pushing the opening button on the housing – fig.1.

Read the Instructions and carefully follow the operation method.

Clean the appliance

- Remove the pot – fig.2, the inner lid and the pressure valve – fig.3a and 3b.
- Clean the pot, the valve and the inner lid with a sponge and washing up liquid.
- Wipe the outside of the appliance and the lid with a damp cloth.
- Dry off carefully.
- Put all the elements back in their original position. Install the inner lid in the right positions on the top lid of machine. Then, put the inner lid behind the 2 ribs and push it on the top until it's fixed. Install the detachable cord into the socket on the cooker base.

FOR THE APPLIANCE AND ALL FUNCTIONS

- Carefully wipe the outside of the pot (especially the bottom). Make sure that there are no foreign residues or liquid underneath the pot and on the heating element – fig.5.
- Place the pot into the appliance, making sure that it is correctly positioned – fig.6.
- Make sure that the inner lid is correctly in position.
- Close the lid in place with a sound of “click”.
- Install the power cord into the socket of the multicooker base and then plug into the power outlet. The appliance will ring a long sound “Bip”, all the indicators on the control box will light up for an instant. The rice cooking mode is set the default cooking program.
- Do not touch the heating element when the product is plugged or after cooking. Do not carry the product in use or just after cooking.
- This appliance is only intended for indoor use.

Never place your hand on the steam vent during cooking, as there is a danger of burns – fig.10.

After start the cooking, if you wish to change the selected cooking menu because of an error, press “Keep Warm / Cancel” key and re-choose the menu you want.

You can stop the cooking by pressing “Keep warm / Cancel”.

Only use the inner pot provided with the appliance.

Do not pour water or put ingredients in the appliance without the pot inside.

The maximum quantity of water + ingredient should not exceed the highest mark inside the pot - fig.7.

COOKING PROGRAM TABLE

Programs	Cooking time		Temperature default(°C)	Keep warm
	Default time	Time setting		
Rice	auto		auto	*
Porridge	60 min	45-70 min	auto	*
Congee	90 min	60-120 min	auto	*
Soup	120 min	90-180 min	auto	*
Steam	60 min	30-90 min	100	*
Baby food	90 min	60-120min	100	*
Keep warm	auto	auto	73	*

RECOMMENDATIONS FOR BEST RICE COOKING

- Before cooking, measuring the rice with measuring cup and rinse it except risotto rice.
- Put the rinsed rice well distributed around the whole surface of the pot. Fill it with water to the corresponding water level (The graduations in cups).
- When the rice is ready, when the “Keep Warm” indicator light is on, stir the rice and then leave it in the rice cooker for a few minutes longer in order to get perfect rice with separated grains.

This table below gives a guide to cook rice :

COOKING GUIDE FOR WHITE RICE			
Measuring cups	Weight of rice	Water level in the pot (+ rice)	Serves
2	300 g	2 cup mark	3pers.-4pers.
4	600 g	4 cup mark	5pers.-6pers.

MENU KEY

- When the appliance is plugged, the rice cooker is on rice cooking function. When you press Menu key, the rice cooker select Congee → Porridge → Soup → Steam → Baby Food → Rice
- The screen displays the default cooking time of each function (Rice cooking displays “כֹּסֶה”), “Start” key light flickers.

- Place the appliance on a flat, stable, heat-resistant work surface away from water splashes and any other sources of heat.
- Press “Menu” key ” to select rice cooking function.
- Pour the required quantity of rice into the pot using the measuring cup provided – fig.8. Then fill with cold water up to the corresponding “CUP” mark printed in the pot – fig.9.
- Close the lid.

Note: Always add the rice first otherwise you will have too much water.

- Press “Start” key, the rice cooker enters into “Rice” cooking status, the light of “Start” pictogram lights up, the screen flickers “”.

At the end of cooking, the buzzer will ring five “bip”, the rice cooker will enter keep warm status with the “Keep Warm” indicator turning on and the screen will start to count the time of keeping warm.

CONGEE FUNCTION

- Press “Menu” key ” to select function “Congee”. The screen displays the default cooking time, the light of “Start” flickers.
- You can change the cooking time by pressing “Timer” key first and then press “<” and “>” keys.
- Press “Start” key. The rice cooker enters into “Congee” cooking status with the light of “Start” & “Timer” pictograms lighting up and the screen displaying the remaining cooking time.
- At the end of cooking, the buzzer will ring five “bip”, the rice cooker will enter keep warm status with the “Keep Warm” indicator turning on and the screen will start to count the time of keeping warm.

PORRIDGE FUNCTION

- Press “Menu” key to select function “Porridge”. The screen displays the default cooking time, the light of “Start” flickers red.
- You can change the cooking time by pressing “Timer” key first and then press “<” and “>” keys.
- Press “Start” key. The rice cooker enters into “Porridge” cooking status with the light of “Start” & “Timer” pictograms lighting up and the screen displaying the remaining cooking time.
- At the end of cooking, the buzzer will ring five “bip”, the rice cooker will enter keep warm status with the “Keep Warm” indicator turning on and the screen will start to count the time of keeping warm.

SOUP FUNCTION

- Press “Menu” key to select function “Soup”. The screen displays the default cooking time, the light of “Start” flickers red.
- You can change the cooking time by pressing “Timer” key first and then press “<” and “>” keys.
- Press “Start” key. The rice cooker enters into “Soup” cooking status with the light of “Start” & “Timer” pictograms lighting up and the screen displaying the remaining cooking time.
- At the end of cooking, the buzzer will ring five “bip”, the rice cooker will enter keep warm status with the “Keep Warm” indicator turning on and the screen will start to count the time of keeping warm.

STEAM FUNCTION

- Press “Menu” key to select function “Steam”. The screen displays the default cooking time, the light of “Start” flickers red.
- You can change the cooking time by pressing “Timer” key first and then press “<” and “>” keys.
- Press “Start” key. The rice cooker enters into “Steam” cooking status with the light of “Start” & “Timer” pictograms lighting up and the screen displaying the remaining cooking time.
- At the end of cooking, the buzzer will ring five “bip”, the rice cooker will enter keep warm status with the “Keep Warm” indicator turning on and the screen will start to count the time of keeping warm.

BABY FOOD FUNCTION

- Press “Menu” key to select function “Baby food”. The screen displays the default cooking time, the light of “Start” flickers red.
- You can change the cooking time by pressing “Timer” key first and then press “<” and “>” keys.
- Press “Start” key. The rice cooker enters into “Baby Food” cooking status with the light of “Start” & “Timer” pictograms lighting up and the screen displaying the remaining cooking time.
- At the end of cooking, the buzzer will ring five “bip”, the rice cooker will enter keep warm status with the “Keep Warm” indicator turning on and the screen will start to count the time of keeping

KEEP WARM/CANCEL FUNCTION

- Press “Keep warm/Cancel” key under standby status, the light of “Keep warm/Cancel” pictogram lights up, the screen shows “0:00” and the screen will start to count the time of keeping warm.
- Press “Keep warm / Cancel” key under function setting or cooking status will cancel all setting data and back to standby status.

Recommendation: in order to keep the food in good taste, please limit the holding time within 12h.

PRESET FUNCTION

- The preset time corresponds to the time for end of cooking.
- This function is available for all programs.
- To use the preset function, choose a cooking program. Then, press the key “Preset” and choose the delayed time. Each press “<” and “>” key can increase or decrease delayed start time. The default preset time will change depending on the selected cooking time. The range of preset is from cooking time up to 24 hours.
- When you have chosen the required preset time, press the “Start” key to enter cooking status, the light of “Start” pictogram lights up and screen will display the number of time you have chosen and preset pictogram lights up.
- When preset pictogram disappears the rice cooker enters into cooking Status and timer pictogram will lights up (except for Rice function).

ON COMPLETION OF COOKING

- Open the lid – fig.1.
- Glove must be used when manipulating the cooking pot and steam basket – fig.11.
- Serve the food using the spoon provided with your appliance and reclose the lid.
- 24 hours is the maximum keeping warm time.
- Press “Keep warm / Cancel” to stop the keep warm status.
- Unplug the appliance.

CLEANING AND MAINTENANCE

- To ensure the rice cooker is unplugged and completely cooled down before cleaning and maintenance.
- It is strongly advised to clean the appliance after each use with a sponge – fig.12.
- The pot, the cup and the rice and soup spoons are dishwasher safe - fig.13.

Pot, steam basket

- Scouring powders and metal sponges are not recommended.
- If food has stuck to the bottom, you may put water in the pot to soak for a while before washing.
- Dry the pot carefully.

Taking care of the pot

For the pot, carefully follow the instructions below:

- To ensure the maintenance of pot quality, it is recommended not to cut food in it.
- Make sure you put the pot back into the rice cooker.
- Use the plastic spoon provided or a wooden spoon and not a metal type so as to avoid damaging the pot surface – fig.14.
- To avoid any risk of corrosion, do not pour vinegar into the pot.
- The color of the pot surface may change after using for the first time or after longer use. This change in color is due to the action of steam and water and does not have any effect on the use of the rice cooker, nor is it dangerous for your health. It is perfectly safe to continue using it.

Cleaning the micro pressure valve

- When clean the micro-pressure valve, please remove it from the lid – fig.15 . After cleaning it – fig.16 , please wipe dry it then put it back to the lid of the rice cooker – fig.17

Cleaning the inner lid

- Remove the inner lid. Clean it with a sponge and washing up liquid (fig.16). Then wipe dry and put it back behind the rib and push it on the top until it's fixed.

Cleaning and care of the other parts of the appliance

- Clean the outside of the Rice Cooker – fig.18, the inside of the lid and the cord with a damp cloth and wipe dry. Do not use abrasive products.
- Do not use water to clean the interior of the appliance body as it could damage the heat sensor.

TECHNICAL TROUBLESHOOTING GUIDE

Malfunction description	Causes	Solutions
Any indicator lamp off and no heating.	Appliance not plugged.	Check the power cord is plugged in the socket and on the Mains.
Any indicator lamp off and heating.	Problem of the connection of the indicator lamp or indicator lamp is damaged.	Send to authorized service center for repair.
Steam leakage during using	Lid is badly closed.	Open and close again the lid.
	Micro pressure valve not well positioned or uncomplete.	Stop the cooking (unplug the product) and check the valve is complete (2 parts locked together) and well positioned.
	Lid or micro pressure valve gasket is damaged.	Send to authorized service center for repair.
Rice half cooked or overtime cooking.	Too much or not enough water compared to rice quantity.	Refer to table for water quantity.

Malfunction description	Causes	Solutions
Automatic warm-keeping fails (product stay in cooking position, or no heating).		Send to the authorized service center for repair.
E0	The sensor on the top open circuit or short circuit.	Send to the authorized service center for repair.
E1	The sensor on the bottom open or short circuit.	

Remark: If inner pot is deformed, do not use it anymore and get a replacement from the authorized service center for repair.

控制面板

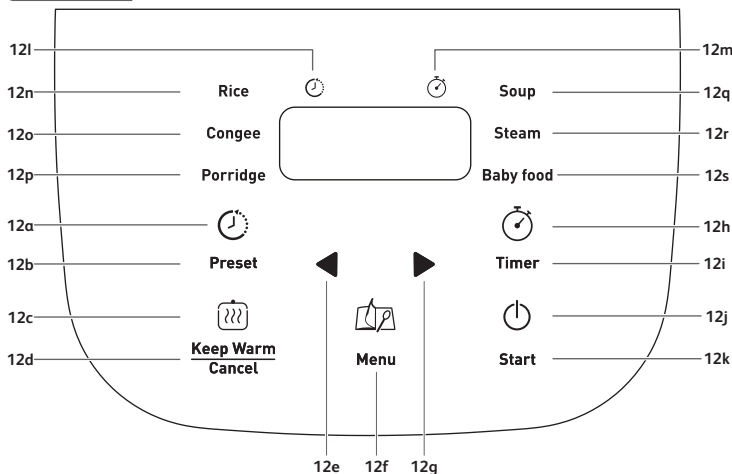

ZH

描述

- 1 蒸盤
- 2 水量及米量刻度
- 3 可拆式內鍋
- 4 量杯
- 5 飯勺
- 6 湯勺
- 7 蓋
- 8 可拆式內蓋
- 9 微壓閥
- 10 開蓋按鈕
- 11 把手
- 12 控制面板
 - a 「Preset」(預定時間) 圖示
 - b 「Preset」(預定時間) 鍵
 - c 「Keep warm/Cancel」(保溫/取消) 圖示
 - d 「Keep warm/Cancel」(保溫/取消) 鍵
 - e 「<」 鍵
 - f 「Menu」(選單) 鍵
 - g 「>」 鍵
 - h 「Timer」(計時) 圖示
 - i 「Timer」(計時) 鍵
 - j 「Start」(開始) 圖示
 - k 「Start」(開始) 鍵
 - l 「Preset」(預定時間) 指示燈
 - m 「Cooking time」(烹調時間) 指示燈
 - n 「Rice」(煮飯) 指示燈
 - o 「Congee」(煲粥) 指示燈
 - p 「Porridge」(稀飯) 指示燈
 - q 「Soup」(煲湯) 指示燈
 - r 「Steam」(蒸煮) 指示燈
 - s 「Baby food」(嬰兒餐) 指示燈
- 13 外殼
- 14 電源線

重要建議 安全指示

請閱讀本說明書並妥善保存。

- 本產品不得使用外部定時器或獨立遙控系統操作。
- 此電器用品可由8歲或以上兒童使用，但必須在成人監督下，或兒童曾受指導，知道如何安全使用本產品，亦明白當中所牽涉的風險。清潔及保養工作不應由兒童進行，除非他們已年滿8歲或以上，並有成人監督。請將本產品及相連電線放置於8歲以下兒童不能觸及的地方。
- 此產品亦可由身體、感官或心智障礙，或經驗及知識不足之人士使用，但必須在使用時獲指導，確保他們知道如何安全使用本產品，並明白當中的風險。
- 兒童不可將本產品當作玩具。
- 該電器產品不適合以下人士使用(包括兒童):身體、感官或心智障礙的人士，缺乏相關經驗或知識的人士，除非他們在負責其安全的人士給予指導或監督下使用。
- 應照看好兒童，確保他們不玩耍該電器產品。
- 本產品設計僅供家庭使用，並非為以下用途而設，且不會得到保養：
 - 商店，辦公室或其他工作環境的員工廚房範圍；

- 農舍；
- 酒店、汽車旅館及其他住宿性質環境的客戶使用；
- 供住宿及早餐的旅館。
- **如果電器產品配備可拆卸電源線：如果電源線損壞，必須到授權服務中心更換其提供的電源線。**
- **如果電器產品配備固定電源線：如果電器產品的電源線損壞，為了您的安全，必須由授權服務中心或合資格的人士進行更換。**
- 切勿將產品浸入水中。
- 請使用微濕的抹布或海棉及洗潔精，清潔配件及與食物有接觸的零件，再用濕布或海棉沖洗。用乾布抹乾配件及與食物有接觸的零件。
- 若電器上印有  標記，表示「小心：使用時表面可能變熱」。
- 小心：加熱配件表面在使用後可能仍然燙熱。
- 小心：不正確使用產品可能導致損傷。
- 小心：若產品的電源線可拔除，切勿弄濕連接器。
- 以下情況下，請務必斷開該電器產品的電源：
 - 使用後，
 - 移動時，
 - 保養或清潔前，
 - 不能正常運作時。
- 接觸產品的發熱部位、熱水、蒸汽及食物，可能會被燙傷。

- 在烹調期間，產品會產生高溫 and 蒸汽。請將手和臉部遠離蒸汽孔。請勿堵塞蒸汽出口。
- 如有任何問題，請聯繫售後服務部或瀏覽我們的網站。
- 此產品最高可於海拔 4000 公尺使用。
- 該電器產品符合所有相關的安全法規，包括低電壓指令、電磁相容性法規、食品接觸材料立法及環境立法。
- 檢查產品銘牌上的電壓與供電電壓相符(交流電)。
- 如果您在購買地以外的國家使用本產品，請先將產品送交到當地的授權服務中心進行檢查。

接通電源

- 下列情況下請勿使用產品：
 - 產品或電源線受損。
 - 產品意外墜落，造成損傷或不正常運作。
 - 在這些情況下，為了您的安全，必須將該電器產品送往授權服務中心。切勿自行拆除該電器產品。
- 請勿讓電源線隨意懸垂。
- 務必確保該產品接在接地插座上。
- 請勿使用延長線。如果您自己承擔責任，請只使用完好的及與該產品功率相符的接地延長線。
- 不要拉扯電源線來拔取電源插頭。

使用時

- 請在平穩和耐熱的工作表面使用，並避免被水濺濕。
- 在內鍋未放入主機中或內鍋為空的時候，請勿啟動操作。
- 必須讓烹調功能/汽閥自由運作。請勿阻礙其切換至自動保溫功能。
- 當電器運作時，請勿拿出內鍋。
- 請勿將產品直接放在燙熱的表面上、或其他熱源或火源上，否則產品會受到損壞或發生故障，甚至發生危險。
- 內鍋應與加熱盤直接接觸。任何異物放在該兩者之間都將可能導致故障。
- 請勿將產品放置於熱源附近或置於焗爐內，以防對其造成嚴重損害。
- 在內鍋未放入主機中前，請勿放任何食物或水在主機裡。

- 根據內鍋的刻度來調節米、水比例。
- 一旦產品某部份著火，請勿直接用水撲滅，您可以用一塊濕布蓋住著火部位來滅火。
- 所有對產品作出之改動必須由授權服務中心進行，並使用原裝配件。
- 本產品只能作為家用。任何專業性用途、不當使用或未遵照本說明書使用引起的故障，本公司均不負任何責任，此等故障損壞不在保養範圍內。

保護環境

- 該電器產品能夠持續使用多年。但當您決定更換時，請記住，您可以幫助保護環境。
- 在丟棄電器產品前，應拆除計時器的電池並將其棄置於廢物收集站或授權服務中心(根據型號)。
- 授權服務中心接受廢舊電器產品後，能夠依照環保法規對其進行處理。



請關愛我們的環境!

- ① 您的電器產品包含可回收或可循環再用的寶貴材料。
- ➡ 請將其置於當地的廢物收集站。

初次使用前

拆開包裝

- 拆開包裝，取出電飯煲，並取出所有配件及印刷品。
- 按下煲外的開蓋按鈕，打開煲蓋- 圖1。
小心閱讀以下指引，並按照所示方法操作。

清洗電飯煲

- 拆出內鍋 - 圖2、內蓋及微壓閥- 圖3a及3b。
- 用海綿及梘液清洗內鍋、微壓閥及內蓋。
- 用濕布擦拭機身表面及蓋。
- 小心擦乾。
- 將所有組件放回原位。將內蓋裝在電飯煲頂蓋正確的位置。然後將內蓋放在兩個勾位後，並向下按直至固定為止。將可拆式電線插入電飯煲底座插頭。

本電器注意事項以及所有功能

- 小心擦拭內鍋外面部分（特別是底部）。確定內鍋底下或發熱元件上無任何殘餘食材或液體- 圖5。
- 將內鍋放進電飯煲，確定位置妥當- 圖6。
- 確定內蓋已放置妥當。
- 關上煲蓋，確定飯煲有發出一下「咔」聲。
- 將電源線插入多功能電飯煲底座插頭；將另一端插上電源。電飯煲會發出一聲長「嗶」，控制面板上所有指示燈會隨即亮起。預設烹調程式為煮飯模式。
- 插上電源或烹調完成後，請勿觸摸電飯煲發熱元件。請勿在烹調進行期間或剛好結束時拿起電飯煲。
- 本產品只適合室內使用。

切勿在烹調期間將手放近蒸汽排放口，以免燙傷-圖10。

如想更改誤選的烹調功能，請按「Keep Warm/Cancel」(保溫/取消)鍵，然後重新選擇所需的功能。

按「Keep Warm/Cancel」(保溫/取消)鍵可停止烹調。

只適宜使用隨電飯煲提供的內鍋。

未裝置內鍋前請勿將水或食材放進電飯煲內。

米和水的總量最多不應超過內鍋內側最高水位線- 圖7。

烹調程式圖表

程式	烹調時間		預設溫度 (°C)	保溫
	預設時間	時間設定		
煮飯	自動		自動	*
稀飯	60 分鐘	45 - 70 分鐘	自動	*
煲粥	90 分鐘	60 - 120 分鐘	自動	*
煲湯	120 分鐘	90 - 180 分鐘	自動	*
蒸煮	60 分鐘	30 - 90 分鐘	100	*
嬰兒餐	90 分鐘	60 - 120 分鐘	100	*
保溫	自動	自動	73	*

達至最佳煮飯效果的建議

- 除意大利飯外，煮飯前請先用量杯量米，然後洗米。
- 將洗好的米均勻地鋪滿整個內鍋表面。依照量杯數加水至相應高度（內鍋有相應刻度）。
- 飯煮好後，「Keep Warm」（保溫）指示燈會亮起，為令飯粒分明，請攪拌白飯，然後讓飯留在鍋中數分鐘。

下表提供煮飯指引：

白米的烹調指引			
量杯數	白米重量	內鍋中的水位(連米)	享用人數
2	300克	2杯刻度	3到4人
4	600克	4杯刻度	5到6人

選單鍵

- 當插上電源，電飯煲會進入煮飯模式。按選單鍵可選擇「Congee」（煲粥）→「Porridge」（稀飯）→「Soup」（煲湯）→「Steam」（蒸煮）→「Baby Food」（嬰兒餐）→「Rice」（煮飯）
- 螢幕會顯示每項功能的預設烹調時間（煮飯時會顯示「:00」）。「Start」（開始）燈閃爍

煮飯功能:

- 將產品放在穩固防熱的平坦工作面上，並遠離熱源及避免水濺。
- 按「Menu」（選單）鍵選取煮飯功能。
- 用電飯煲附送的量杯將所需的米倒入內鍋中—圖8。然後將凍水加入至內鍋中相應的水位—圖9。
- 關蓋。

注意:煮飯時要先放米再放水，否則水量會太多。

- 按「Start」（開始）鍵，電飯煲進入「Rice」（煮飯）狀態。「Start」（開始）燈會亮起，螢幕會閃出「:00」。
- 烹調完畢，會有五下「嗶」聲響起；電飯煲進入保溫狀態。「Keep Warm」（保溫）指示燈會亮起，螢幕開始計算保溫時間。

煲粥功能

- 按「Menu」（選單）鍵選取「Congee」（煲粥）功能。螢幕顯示預設烹調時間；「Start」（開始）燈閃爍。
- 按「Timer」（計時）鍵後，可用「<」及「>」鍵更改烹調時間。
- 按「Start」（開始）鍵。電飯煲進入「Congee」（煲粥）狀態。「Start」（開始）及「Timer」（計時）圖示會亮起，螢幕會顯示剩餘的烹調時間。
- 烹調完畢，會有五下「嗶」聲響起；電飯煲進入保溫狀態。「Keep Warm」（保溫）指示燈會亮起，螢幕開始計算保溫時間。

稀飯功能

- 按「Menu」(選單) 鍵選取「Porridge」(稀飯)功能。螢幕顯示預設烹調時間，紅色「Start」(開始)燈閃爍。
- 按「Timer」(計時) 鍵後，可用「<」及「>」鍵更改烹調時間。
- 按「Start」(開始) 鍵。電飯煲進入「Porridge」(稀飯)狀態，「Start」(開始)及「Timer」(計時)圖示會亮起，螢幕會顯示剩餘的烹調時間。
- 烹調完畢，會有五下「嗶」聲響起；電飯煲進入保溫狀態，「Keep Warm」(保溫)指示燈會亮起，螢幕開始計算保溫時間。

煲湯功能

- 按「Menu」(選單) 鍵選取「Soup」(煲湯)功能。螢幕顯示預設烹調時間，紅色「Start」(開始)燈閃爍。
- 按「Timer」(計時) 鍵後，可用「<」及「>」鍵更改烹調時間。
- 按「Start」(開始) 鍵。電飯煲進入「Soup」(煲湯)狀態，「Start」(開始)及「Timer」(計時)圖示會亮起，螢幕會顯示剩餘的烹調時間。
- 烹調完畢，會有五下「嗶」聲響起；電飯煲進入保溫狀態，「Keep Warm」(保溫)指示燈會亮起，螢幕開始計算保溫時間。

蒸煮功能

- 按「Menu」(選單) 鍵選取「Steam」(蒸煮)功能。螢幕顯示預設烹調時間，紅色「Start」(開始)燈閃爍。
- 按「Timer」(計時) 鍵後，可用「<」及「>」鍵更改烹調時間。
- 按「Start」(開始) 鍵。電飯煲進入「Steam」(蒸煮)狀態，「Start」(開始)及「Timer」(計時)圖示會亮起，螢幕會顯示剩餘的烹調時間。
- 烹調完畢，會有五下「嗶」聲響起；電飯煲進入保溫狀態，「Keep Warm」(保溫)指示燈會亮起，螢幕開始計算保溫時間。

嬰兒餐功能

- 按「Menu」（選單）鍵選取「Baby Food」（嬰兒餐）功能。螢幕顯示預設烹調時間；紅色「Start」（開始）燈閃爍。
- 按「Timer」（計時）鍵後，可用「<」及「>」鍵更改烹調時間。
- 按「Start」（開始）鍵。電飯煲進入「Baby Food」（嬰兒餐）狀態。「Start」（開始）及「Timer」（計時）圖示會亮起，螢幕會顯示剩餘的烹調時間。
- 烹調完畢，會有五下「嗶」聲響起；電飯煲進入保溫狀態。「Keep Warm」（保溫）指示燈會亮起，螢幕開始計算保溫時間。

保溫/取消功能

- 在待機狀態下按「Keep warm/Cancel」（保溫/取消）鍵，該圖示會圖起，螢幕會顯示「00:00」並開始計算保溫時間。
- 在功能設定或烹調狀態按「Keep warm/Cancel」（保溫/取消）鍵，所有設定會消取並回到待機狀態。

建議：為保持食物美味可口，請將保溫時間控制在十二個小時以內。

預設時間功能

- 烹調將在預定時間後結束。
- 所有程式都可使用本功能。
- 如要使用設定時間功能，先選取一項烹調程式。然後按「Preset」（預定時間）選取延遲烹調時間。每按一下「<」及「>」，可增加或減少延遲開始烹調的時間。預設的預定時間會因應所選的烹調時間而改變。預定時間最多為24小時。
- 選取所需的預定時間後，請按「Start」（開始）鍵以進入烹調狀態。「Start」（開始）圖示會保持亮著，螢幕會顯示所選的時間，同時預定時間圖示會亮起。
- 預定時間圖示消失後，電飯煲會進入烹調狀態；定時器圖示會亮起（除煮飯以外功能）。

烹調完畢時

- 打開煲蓋– 圖1。
- 提取內鍋及蒸盤時必須使用隔熱手套– 圖11。
- 使用附送的膠勺提取食物，然後再關蓋。
- 最長保溫時間為24小時。
- 按「Keep warm/Cancel」(保溫/取消)鍵結束保溫狀態。
- 拔掉電器插頭。

清潔及保養

- 清潔與保養電飯煲前，請確定電源已拔除，而且電飯煲已徹底冷卻。
- 建議每次使用後都用海綿清潔 – 圖12。
- 內鍋、量杯、飯勺及湯勺可用洗碗碟機清洗 – 圖13。

內鍋，蒸盤

- 不建議使用砂粉及鋼絲刷。
- 如有食物黏在鍋底，可在清洗前先浸水一段時間。
- 小心擦乾內鍋。

小心處置內鍋

請按照以下指示小心清洗內鍋：

- 為保養內鍋質素，建議避免在裏面切食物。
- 確保將內鍋放回電飯煲內。
- 使用附送的膠勺或木勺，盡量避免使用金屬器具，以免損壞內鍋表面 – 圖14。
- 為防止腐蝕，請勿將醋加入內鍋中。
- 初次使用或多次使用後，內鍋表面的顏色可能會產生變化。這是由蒸汽及水所造成，不會影響電飯煲的使用，亦不會對人體有害。可放心繼續使用。

清理微壓閥

- 如要清潔微壓閥，請先從煲蓋拆出 – 圖15。清潔後 – 圖16，請擦乾然後放回電飯煲蓋上 – 圖17。

清理內蓋

- 拆出內蓋。用海綿和洗潔精清潔（圖16）。擦乾後放回煲蓋底，向上按壓直至完全固定。

電飯煲其他配件的清洗及保養

- 用濕布擦拭電飯煲外部—圖18、煲蓋內側—圖13及電源線，然後擦乾。切勿使用腐蝕性或具磨損性的清潔產品。
- 切勿用水清洗電飯煲內部，以免損壞熱力感應器。

異常情況描述	原因	解決方法
有指示燈未亮而且不加熱。	電飯煲未插上電源。	檢查電飯煲電源線是否已插上底座插頭以及電源。
有指示燈未亮但加熱。	顯示燈有連接問題或顯示燈損壞。	送交授權服務中心維修。
使用時洩漏蒸汽。	未妥善關蓋。	打開蓋再蓋上。
	微壓閥未放好或不完整。	停止烹調(拔掉電源線)並檢查閥是否完整(兩部分互相緊鎖)和安放妥當。
	蓋或微壓閥墊片損壞。	送交授權服務中心維修。
飯半熟或烹調時間過長。	相對於米量放水太多或太少。	參閱使用水量表。
自動保溫失靈 (電飯煲停留在烹調狀態，或不加熱)		送交授權服務中心維修。
E0	頂部的感應器斷路或短路。	送交授權服務中心維修。
E1	底部的感應器斷路或短路。	

注意：如內鍋變形，切勿使用，請到授權服務中心替換維修。

PANEL KAWALAN

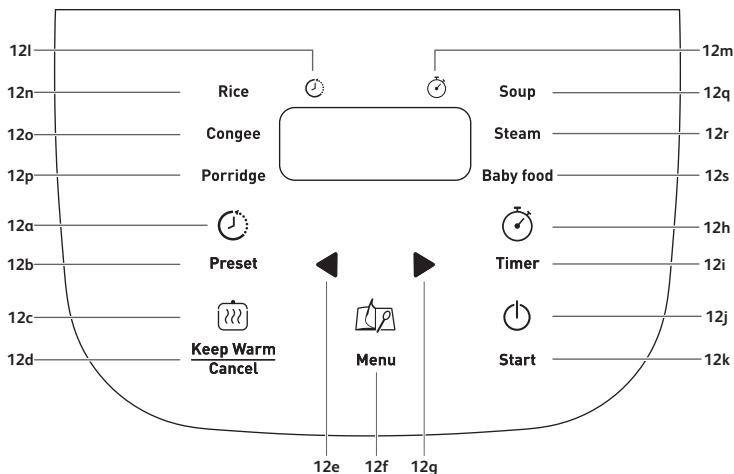

PERIHALAN

- 1 Bakul kukus
- 2 Penanda untuk air dan nasi
- 3 Periuk boleh tanggal
- 4 Cawan penyukat
- 5 Sudu nasi
- 6 Senduk sup
- 7 Tudung
- 8 Tudung dalaman mudah alih
- 9 Injap tekanan mikro
- 10 Butang pembuka tudung
- 11 Pemegang
- 12 Panel kawalan
 - a Piktogram "Preset (Pratetap)"
 - b Kekunci "Preset (Praset)"
 - c Piktogram "Keep warm (Kekal Panas)/Cancel (Batal)"
 - d Kekunci "Keep warm (Kekal Panas)/Cancel (Batal)"
 - e Kekunci "<"
 - f Kekunci "Menu"
 - g Kekunci ">"
 - h Piktogram "Timer (Pemasa)"
 - i Kekunci "Timer (Pemasa)"
 - j Piktogram "Start (Mula)"
 - k Kekunci "Start (Mula)"
 - l Penunjuk "Preset (Pratetap)"
 - m Penunjuk "Cooking time (Masa memasak)"
 - n Penunjuk "Rice (Nasi)"
 - o Penunjuk "Congee (Bubur Nasi)"
 - p Penunjuk "Porridge (Bubur)"
 - q Penunjuk "Soup (Sup)"
 - r Penunjuk "Steam (Kukus)"
 - s Penunjuk "Baby food (Makanan bayi)"
- 13 Perumah
- 14 Kord kuasa

PERLINDUNGAN PENTING ARAHAN KESELAMATAN

Baca dan ikut arahan penggunaan. Pastikan ia selamat.

- Perkakas ini bukannya untuk dikendalikan dengan menggunakan pemasa luar atau sistem kawalan jauh berasingan.
- Perkakas ini boleh digunakan oleh kanak-kanak berumur 8 tahun dan lebih jika mereka dipantau dan diberi arahan berkenaan penggunaan perkakas dalam cara yang selamat dan jika mereka memahami bahaya yang terlibat. Pembersihan dan penyelenggaraan oleh pengguna tidak boleh dilakukan oleh kanak-kanak melainkan mereka berumur lebih 8 tahun dan diawasi. Pastikan perkakas dan kordnya jauh daripada capaian kanak-kanak berumur 8 tahun ke bawah.
- Perkakas boleh digunakan oleh individu yang kurang upaya fizikal, deria atau mental atau yang kekurangan pengalaman dan pengetahuan sekiranya mereka diselia atau diberi arahan berkaitan penggunaan perkakas dalam cara yang selamat dan memahami bahaya padanya.
- Kanak-kanak tidak boleh bermain dengan perkakas.
- Perkakas ini bukan untuk digunakan oleh individu (termasuk kanak-kanak) yang kurang upaya fizikal,

deria atau mental, atau tidak berpengalaman, melainkan mereka diselia atau diberi arahan berkenaan penggunaan oleh individu yang bertanggungjawab atas keselamatan mereka.

- Kanak-kanak perlu dipantau untuk memastikan mereka tidak bermain dengan perkakas.
- Oleh kerana perkakas ini adalah untuk kegunaan domestik sahaja, ia bukan untuk digunakan bagi penggunaan berikut dan jaminan tidak akan terpakai untuk :
 - Kawasan dapur untuk kakitangan di kedai, pejabat dan persekitaran bekerja yang lain ;
 - Rumah ladang;
 - Oleh klien di hotel, motel dan persekitaran jenis kediaman yang lain;
 - Persekitaran jenis inap-sarapan.
- **Jika perkakas anda dipasang dengan kord kuasa boleh tanggal:** jika kord kuasa rosak, ia perlu digantikan dengan kord khas atau unit yang tersedia dari pusat servis yang sah.
- **Jika perkakas anda dipasang dengan kord kuasa tetap:** jika kord bekalan kuasa rosak, ia perlu digantikan oleh pusat servis Tefal yang sah atau kakitangan yang berkelayakan setaraf bagi mengelakkan sebarang bahaya.
- Perkakas tidak boleh direndam di dalam air.
- Guna kain atau span lembap dengan cecair basuh

pinggan untuk membersihkan aksesori dan bahagian yang terkena makanan. Bilas menggunakan kain atau span lembap. Keringkan aksesori dan bahagian yang terkena makanan menggunakan kain kering.

- Jika simbol  ditandakan pada peranti, simbol ini bermaksud “Berwaspada: permukaan mungkin menjadi panas semasa penggunaan».
- Berwaspada: permukaan elemen pemanas adalah bergantung kepada sisa haba selepas penggunaan.
- Berwaspada: risiko kecederaan disebabkan penggunaan peranti yang tidak betul.
- Berwaspada : jika peranti anda mempunyai kord kuasa boleh tanggal, jangan tumpahkan cecair pada penyambung.
- Sentiasa cabut palam perkakas:
 - serta-merta selepas digunakan,
 - apabila mengalihkannya,
 - sebelum sebarang pembersihan atau penyelenggaraan
 - jika ia gagal berfungsi dengan baik
- Lecur boleh berlaku apabila menyentuh permukaan panas perkakas, air panas, wap atau makanan.
- Semasa memasak, perkakas mengeluarkan haba dan wap. Jauhkan tangan dan muka.
- Jangan dekatkan muka dan tangan pada alur keluar wap. Jangan halang alur keluar wap.
- Untuk sebarang masalah atau pertanyaan sila hubungi Pasukan Hubungan Pelanggan kami atau rujuk laman web kami.

- Alat perkakas boleh digunakan sehingga altitud 4000 m.

- Untuk keselamatan anda, perkakas ini mematuhi peraturan dan arahan keselamatan yang berkuat kuasa pada masa penghasilan (Arahan Voltan Rendah, Keserasian Elektromagnet, Peraturan Bahan Sentuhan Makanan, Alam Sekitar...).
- Pastikan bahawa voltan bekalan kuasa sepadan dengan yang ditunjukkan pada perkakas (arus ulang alik).
- Oleh kerana pelbagai standard berkuat kuasa, jika perkakas digunakan di negara selain daripada tempat ia dibeli, pastikan ia diperiksa oleh pusat servis yang diperakui.

MS

MENYAMBUNG KE BEKALAN KUASA

- Jangan gunakan perkakas jika:
 - perkakas atau kord rosak.
 - perkakas terjatuh atau menunjukkan kerosakan ketara atau tidak berfungsi dengan baik.Dalam keadaan di atas, perkakas perlu dihantar ke Pusat Servis yang sah. Jangan mengendalikan perkakas sendiri.
- Jangan biarkan kord terjuntai.
- Sentiasa palam perkakas ke dalam soket yang dibumikan.
- Jangan gunakan dedawai sambungan. Jika anda menerima liabiliti kerana berbuat demikian, gunakan dedawai sambungan yang dalam keadaan baik sahaja, mempunyai palam terbumi dan sesuai dengan kuasa perkakas.
- Jangan cabut palam perkakas dengan menarik kord.

MENGGUNAKAN

- Guna pada permukaan yang rata, stabil dan kalis haba serta jauh dari sebarang percikan air...
- Jangan sesekali cuba untuk kendalikan perkakas apabila mangkuk kosong atau tanpa mangkuk.
- Fungsi / tombol memasak perlu dibiarkan untuk dikendalikan secara bebas. Jangan cegah atau halang fungsi daripada secara automatiknya bertukar ke fungsi panas

- Jangan keluarkan mangkuk semasa perkakas sedang berfungsi.
- Jangan letakkan perkakas secara terus atas permukaan panas, atau sebarang sumber haba atau nyalaan yang lain, kerana ia akan menyebabkan kegagalan atau membahayakan.
- Mangkuk dan plat pemanas perlu bersentuhan secara terus. Sebarang objek atau makanan yang dimasukkan di antara dua bahagian ini akan mengganggu pengendalian yang betul.
- Jangan letakkan perkakas berdekatan dengan sumber haba atau dalam ketuhar panas, kerana kerosakan serius mungkin berlaku.
- Jangan letakkan sebarang makanan atau air ke dalam perkakas sehingga mangkuk dimasukkan
- Ikuti tahap yang dinyatakan dalam resipi.
- Sekiranya mana-mana bahagian perkakas terbakar, jangan cuba untuk memadamnya menggunakan air. Untuk memadam nyalaan gunakan pengelap piringan mangkuk yang lembap.
- Sebarang intervensi perlu dibuat hanya oleh pusat servis dengan alat ganti tulen.
- Perkakas ini direka bentuk untuk kegunaan domestik sahaja. Sekiranya digunakan untuk kegunaan profesional, kegunaan tidak wajar atau kegagalan untuk mematuhi arahan, pengilang tidak bertanggungjawab dan jaminan tidak terpakai.

LINDUNGI ALAM SEKITAR

- Perkakas anda direka bentuk untuk bertahan selama beberapa tahun. Bagaimanapun, apabila anda membuat keputusan untuk menggantinya, ingat untuk fikirkan cara agar anda boleh menyumbang bagi melindungi alam sekitar.
- Sebelum melupuskan perkakas anda, anda perlu mengeluarkan bateri dari pemasa dan melupuskannya di pusat kutipan sisa masyarakat tempatan (mengikut model).



Utamakan perlindungan alam sekitar !

- ① Perkakas anda mengandungi bahan bernilai yang boleh dipulihkan atau dikitar semula.
- ➔ Tinggalkannya di stesen kutipan sisa masyarakat tempatan.

SEBELUM PENGGUNAAN PERTAMA

Mengeluarkan perkakasan

- Keluarkan perkakasan dari bungkusan dan mengeluarkan semua aksesori dan dokumen bercetak.
 - Buka tudung dengan menekan butang pembuka di permukaan – rajah 1.
- Baca Arahan dan berhati-hati mengikut kaedah operasi.**

Bersihkan perkakasan

- Keluarkan periuk – rajah 2, tudung dalaman dan injap tekanan – rajah 3a dan 3b.
- Bersihkan periuk, injap dan tudung dalaman dengan span dan cecair basuhan.
- Lap luaran perkakasan dan tudung dengan kain lembap.
- Keringkan dengan teliti.
- Masukkan semua elemen ke kedudukan asal. Pasang tudung dalaman di posisi sebenar di atas tudung. Kemudian, masukkan tudung dalaman di belakang 2 rusuk dan tekan di bahagian atas sehingga ia tetap. Pasang kord boleh tanggal ke soket pada tapak pemasak.

UNTUK PERKAKASAN DAN SEMUA FUNGSI

- Berhati-hati apabila mengelap bahagian luar periuk (terutama bahagian bawah). Pastikan tiada sisa asing atau cecair di bawah periuk dan pada elemen pemanas – rajah 5.
- Masukkan periuk ke dalam perkakasan, pastikan berada pada kedudukan yang betul – rajah 6.
- Pastikan tudung dalaman berada pada kedudukan yang betul.
- Tutup tudung di tempatnya dengan bunyi "klik".
- Pasang kod kuasa ke dalam soket tapak pemasak pelbagai dan kemudian palam ke dalam alur keluar bekalan kuasa. Perkakasan akan berdering dengan bunyi "Bip" yang lama, semua penunjuk pada kotak kawalan akan menyala dengan segera. Mod memasak nasi ditetapkan pada program memasak lalai.
- Jangan sentuh elemen pemanas apabila produk dipasang atau selepas memasak. Jangan angkat produk semasa penggunaan atau baru lepas memasak.
- Perkakasan ini hanya untuk kegunaan dalaman.

Jangan letakkan tangan anda pada lubang kukus semasa memasak, bahaya melecur – rajah 10.

Selepas memasak, jika anda hendak menukar pilihan menu masakan kerana terdapat kesilapan, tekan kekunci “Keep Warm (Kekal Panas)/ Cancel (Batal)” dan pilih-semula menu yang anda mahu.

Anda boleh menghentikan proses memasak dengan menekan kekunci “Keep warm (kekal panas) / Cancel (Batal)”.

Hanya gunakan bekas yang disediakan dengan perkakasan.

Jangan tuang air atau masukkan bahan-bahan ke dalam perkakasan tanpa periuk dimasukkan.

Kuantiti maksimum air + bahan tidak boleh melebihi penanda tertinggi di dalam periuk - rajah 7.

JADUAL PROGRAM MASAKAN

Program	Masa memasak		Suhu lalai (°C)	Kekal hangat
	Waktu lalai	Tetapan masa		
Beras	auto		auto	*
Bubur	60 min	45-70 min	auto	*
Bubur Nasi	90 min	60-120 min	auto	*
Sup	120 min	90-180 min	auto	*
Kukus	60 min	30-90 min	100	*
Makanan bayi	90 min	60-120min	100	*
Kekal panas	auto	auto	73	*

SYOR UNTUK MEMASAK NASI TERBAIK

- Sebelum memasak, sukut beras dengan cawan penyukat dan bilas kecuali beras risoto.
- Letak beras yang telah dibilas dengan disebarikan sebaiknya di seluruh permukaan mangkuk. Isikan dengan air sehingga paras air yang sepadan (Penanda dalam cawan).
- Apabila nasi sudah sedia, lampu penunjuk "Keep Warm (Kekal Panas)" menyala, kacau nasi dan kemudian biarkan ia di dalam pemasak nasi beberapa minit untuk mendapatkan nasi sempurna dengan butiran yang berasingan.

Jadual di bawah ini memberikan panduan untuk memasak nasi :

PANDUAN MEMASAK UNTUK BERAS PUTIH

Cawan penyukat	Berat beras	Paras air dalam periuk (+ beras)	Hidangan
2	300 g	Penanda 2 cawan	3org.-4org.
4	600 g	Penanda 4 cawan	5org.-6org.

KEKUNCI MENU

- Apabila perkakasan dipasang, pemasak nasi berada pada fungsi memasak nasi. Apabila anda menekan kekunci Menu, pemasak nasi memilih Congee (Bubur Nasi) → Porridge (Bubur) → Soup (Sup) → Steam (Kukus) → Baby Food (Makanan Bayi) → Rice (Nasi)
- Skrin memaparkan masa memasak lalai untuk setiap fungsi (Rice cooking (Memasak nasi) memaparkan " 00:00 "), lampu kekunci "Start (Mula)" berkelip.

FUNGSI MEMASAK NASI

- Letak perkakasan secara rata, stabil, permukaan tahan kepanasan jauh dari percikan air dan sumber-sumber haba yang lain.
- Tekan kekunci “Menu” untuk memilih fungsi memasak nasi.
- Tuang kuantiti beras yang diperlukan ke dalam periuk menggunakan cawan penyukat yang disediakan – rajah 8. Kemudian isi dengan air sejuk sehingga penanda “CAWAN” di dalam periuk – rajah 9.
- Tutup tudung.

Nota: Sentiasa menambah beras dahulu, jika tidak anda akan terlebih air.

- Tekan kekunci “Start (Mula)”, pemasak nasi memasuki status memasak “Rice (Nasi)”, lampu piktogram “Start (Mula)” menyala, skrin berkelip “”.

Pada penghujung memasak, pembaz akan berbunyi “bip” lima kali, periuk pemasak nasi akan memasuki status kekal panas dengan penunjuk “Keep Warm (Kekal Panas)” menyala dan skrin akan mula mengira masa mengekalkan panas.

FUNGSI BUBUR NASI

- Tekan kekunci “Menu” untuk memilih fungsi “Congee (Bubur Nasi)”. Skrin memaparkan masa memasak lalai, lampu “Start (Mula)” berkelip merah.
- Anda boleh mengubah masa memasak dengan menekan kekunci “Timer (Pemas)” terlebih dahulu dan kemudian tekan kekunci “<” dan “>”.
- Tekan kekunci “Start (Mula)”. Periuk pemasak nasi bertukar kepada status memasak “Congee (Bubur Nasi)” dengan lampu piktogram “Start (Mula)” & “Timer (Pemas)” akan menyala dan skrin memaparkan masa memasak yang tinggal.
- Pada penghujung memasak, pembaz akan berbunyi “bip” lima kali, periuk pemasak nasi akan memasuki status kekal panas dengan penunjuk “Keep Warm (Kekal Panas)” menyala dan skrin akan mula mengira masa mengekalkan panas.

FUNGSI BUBUR

- Tekan kekunci “Menu” untuk memilih fungsi “Porridge (Bubur)”. Skrin memaparkan masa memasak lalai, lampu “Start (Mula)” berkelip merah.
- Anda boleh mengubah masa memasak dengan menekan kekunci “Timer (Pemasak)” terlebih dahulu dan kemudian tekan kekunci “<” dan “>”.
- Tekan kekunci “Start (Mula)”. Periuk pemasak nasi bertukar kepada status memasak “Porridge (Bubur)” dengan lampu piktogram “Start (Mula)” & “Timer (Pemasak)” akan menyala dan skrin memaparkan masa memasak yang tinggal.
- Pada penghujung memasak, pembaz akan berbunyi “bip” lima kali, periuk pemasak nasi akan memasuki status kekal panas dengan penunjuk “Keep Warm (Kekal Panas)” menyala dan skrin akan mula mengira masa mengekalkan panas.

FUNGSI SUP

- Tekan kekunci “Menu” untuk memilih fungsi “Soup (Sup)”. Skrin memaparkan masa memasak lalai, lampu “Start (Mula)” berkelip merah.
- Anda boleh mengubah masa memasak dengan menekan kekunci “Timer (Pemasak)” terlebih dahulu dan kemudian tekan kekunci “<” dan “>”.
- Tekan kekunci “Start (Mula)”. Periuk pemasak nasi bertukar kepada status memasak “Soup (Sup)” dengan lampu piktogram “Start (Mula)” & “Timer (Pemasak)” akan menyala dan skrin memaparkan masa memasak yang tinggal.
- Pada penghujung memasak, pembaz akan berbunyi “bip” lima kali, periuk pemasak nasi akan memasuki status kekal panas dengan penunjuk “Keep Warm (Kekal Panas)” menyala dan skrin akan mula mengira masa mengekalkan panas.

FUNGSI KUKUS

- Tekan kekunci “Menu” untuk memilih fungsi “Steam (Kukus)”. Skrin memaparkan masa memasak lalai, lampu “Start (Mula)” berkelip merah.
- Anda boleh mengubah masa memasak dengan menekan kekunci “Timer (Pemasak)” terlebih dahulu dan kemudian tekan kekunci “<” dan “>”.
- Tekan kekunci “Start (Mula)”. Periuk pemasak nasi bertukar kepada status memasak “Steam (Kukus)” dengan lampu piktogram “Start (Mula)” & “Timer (Pemasak)” akan menyala dan skrin memaparkan masa memasak yang tinggal.
- Pada penghujung memasak, pembaz akan berbunyi “bip” lima kali, periuk pemasak nasi akan memasuki status kekal panas dengan penunjuk “Keep Warm (Kekal Panas)” menyala dan skrin akan mula mengira masa mengekalkan panas.

FUNGSI MAKANAN BAYI

- Tekan kekunci “Menu” untuk memilih fungsi “Baby food (Makanan bayi)”. Skrin memaparkan masa memasak lalai, lampu “Start (Mula)” berkelip merah.
- Anda boleh mengubah masa memasak dengan menekan kekunci “Timer (Pemasak)” terlebih dahulu dan kemudian tekan kekunci “<” dan “>”.
- Tekan kekunci “Start (Mula)”. Periuk pemasak nasi bertukar kepada status memasak “Baby Food (Makanan Bayi)” dengan lampu piktogram “Start (Mula)” & “Timer (Pemasak)” akan menyala dan skrin memaparkan masa memasak yang tinggal.
- Pada penghujung memasak, pembaz akan berbunyi “bip” lima kali, periuk pemasak nasi akan memasuki status kekal panas dengan penunjuk “Keep Warm (Kekal Panas)” menyala dan skrin akan mula mengira masa mengekalkan panas

FUNGSI KEKAL PANAS/BATAL

- Tekan kekunci “Keep warm (Kekal panas)/Cancel (Batal)” di bawah status tunggu sedia, lampu piktogram “Keep warm (Kekal panas)/Cancel (Batal)” berkelip, skrin menunjukkan “0:00” dan skrin akan mula mengira masa mengekalkan panas.
- Tekan kekunci “Keep warm (Kekal panas) / Cancel (Batal)” di bawah tetapan fungsi atau status memasak akan membatalkan semua data tetapan dan kembali kepada status tunggu sedia.

Pengesyoran: untuk mendapatkan rasa makanan yang segar, sila hadkan masa menyimpan dalam tempoh 12 jam.

FUNGSI PRASET

- Masa praset sepadan dengan masa untuk penghujung memasak.
- Fungsi ini tersedia untuk semua program.
- Untuk menggunakan fungsi praset, pilih program memasak. Kemudian, tekan kekunci “Preset (Praset)” dan pilih masa lengah. Setiap tekanan kekunci “<” dan “>” boleh menambah atau mengurangkan masa mula lengah. Masa praset lalai akan bertukar bergantung pada pilihan masa memasak. Jarak praset ialah dari masa memasak sehingga ke 24 jam.
- Apabila anda telah memilih masa praset yang dikehendaki, tekan kekunci “Start (Mula)” untuk memasuki status memasak, lampu piktogram “Start (Mula)” menyala dan skrin akan memaparkan nombor masa yang telah anda pilih dan piktogram praset menyala.
- Apabila piktogram praset hilang, pemasak nasi memasuki Status memasak dan piktogram pemasakan akan menyala (kecuali untuk fungsi Nasi).

PADA PENYELESAIAN MEMASAK

- Buka tudung – rajah 1.
- Sarung tangan mesti digunakan apabila mengeluarkan periuk memasak dan bakul stim – rajah 11.
- Hidang makanan menggunakan senduk yang disediakan bersama perkakasan anda dan tutup semula tudung.
- 24 jam adalah masa mengekalkan hangat maksimum.
- Tekan “Keep warm (Kekal panas)/Cancel (Batal)” untuk menghentikan status kekal panas.
- Tanggalkan palam perkakas.

PEMBERSIHAN DAN PENYELENGGARAAN

- Untuk memastikan periuk pemasak nasi telah dicabut palam dan disejukkan sebelum pembersihan dan penyelenggaraan.
- Dinasihatkan untuk membersihkan perkakasan setiap penggunaan dengan span. – rajah 12.
- Mangkuk, cawan dan senduk nasi dan senduk sup adalah selamat diguna oleh pembasuh pinggan mangkuk – rajah 13.

Mangkuk, bekas kukus

- Serbuk kasar dan span logam tidak digalakkan.
- Jika makanan melekat pada bahagian bawah, anda perlu masukkan air ke dalam mangkuk untuk rendaman sebelum membasuh.
- Keringkan mangkuk dengan teliti.

Menjaga mangkuk

Untuk mangkuk, mengikut arahan berikut dengan berhati-hati:

- Untuk memastikan penyelenggaraan kualiti mangkuk, dicadangkan tidak memotong makanan di dalamnya.
- Pastikan anda memasukkan mangkuk kembali ke dalam periuk pemasak nasi.
- Guna senduk plastik yang disediakan atau senduk kayu dan bukan jenis logam untuk mengelakkan kerosakan pada permukaan mangkuk – rajah 14.
- Untuk mengelakkan risiko hakisan, jangan tuang cuka ke dalam mangkuk.
- Warna permukaan mangkuk mungkin bertukar selepas menggunakan kali pertama atau selepas penggunaan lama. Pertukaran warna ini disebabkan oleh tindakan wap dan air serta tidak mengakibatkan sebarang kesan ke atas penggunaan periuk pemasak nasi, juga tidak membahayakan kesihatan. Ia adalah selamat untuk terus digunakan.

Pembersihan injap tekanan mikro

- Apabila membersihkan injap tekanan mikro, sila tanggalkan ia daripada penutup – rajah 15. Selepas membersihkannya – rajah 16 , sila lap sehingga kering dan kemudian letakkan semula pada penutup pemasak nasi – rajah 17.

Membersihkan tudung dalaman

- Keluarkan penutup dalaman. Bersihkan ia dengan span dan cecair pencuci (rajah 16). Kemudian lap sehingga kering dan letakkan semula di belakang rusuk dan tekan pada bahagian atas sehingga ia tetap.

Pembersihan dan penjagaan bahagian lain perkakasan

MS

- Bersihkan luaran Pemasak Nasi – rajah 18, bahagian dalam penutup dan kord dengan kain lembap dan lap kering. Jangan guna produk yang kasar.
- Jangan guna air untuk membersih dalaman badan perkakasan kerana ia akan merosakkan sensor pemanas.

PANDUAN PENYELESAIAN TEKNIKAL

Penerangan tidak berfungsi	Punca	Penyelesaian
Sebarang penunjuk lampu tidak menyala dan tiada pemanasan.	Perkakasan tidak dipasang dengan baik.	Periksa kord kuasa dipasang pada soket dan sesalur.
Sebarang penunjuk lampu tidak menyala dan tiada pemanasan.	Masalah sambungan penunjuk lampu atau penunjuk lampu rosak.	Hantar ke pusat servis yang bertauliah untuk diperbaiki.
Kebocoran wap semasa penggunaan	Tudung periuk ditutup dengan tidak betul.	Buka dan tutup tudung sekali lagi.
	Injap tekanan mikro tidak diletakkan dengan betul atau tidak lengkap.	Berhenti memasak (cabut palam produk) dan periksa injap lengkap (2 bahagian terkunci bersama) sama ada berada pada kedudukan baik.
	Tudung periuk atau gasket injap tekanan mikro rosak.	Hantar ke pusat servis yang bertauliah untuk diperbaiki.
Nasi separuh masak atau terlebih masak.	Terlebih atau berkurangan air berbanding dengan kuantiti beras.	Rujuk jadual kuantiti air.

Penerangan tidak berfungsi	Punca	Penyelesaian
Kegagalan mengekalkan hangat automatik (produk terus dalam kedudukan memasak, atau tidak memanaskan)		Hantar ke pusat servis yang bertauliah untuk diperbaiki.
E0	Sensor di bahagian atas litar terbuka atau litar pintas	Hantar ke pusat servis yang bertauliah untuk diperbaiki.
E1	Sensor pada bahagian bawah terbuka atau litar pintas.	

Catatan: Jika mangkuk dalaman defektif, jangan guna dan dapatkan penggantian dari pusat servis yang bertauliah untuk diperbaiki.

แผงควบคุม

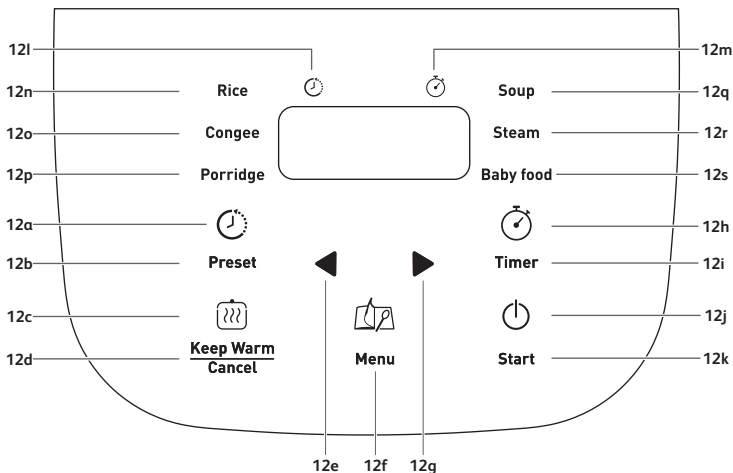

TH

คำอธิบาย

- | | |
|---|--|
| <p>1 ถาดหึ่ง</p> <p>2 ระดับน้ำ</p> <p>3 หม้อใบในทรงกลม</p> <p>4 ถวยตวง</p> <p>5 ทัพพีตักข้าว</p> <p>6 ทัพพีตักซूप</p> <p>7 ฝาปิด</p> <p>8 ฝาชั้นในแบบถอดได้</p> <p>9 ไมโครเพลสเซอร์ วาลว</p> <p>10 ปุ่มเปิดฝา</p> <p>11 หูหิ้ว</p> <p>12 แผงควบคุม</p> <p> a รูป "ตั้งค่าล่วงหน้า"</p> <p> b ปุ่ม "ตั้งค่าล่วงหน้า"</p> <p> c รูป "อุ่นตอเนื่อง/ยกเล็ก"</p> <p> d ปุ่ม "อุ่นตอเนื่อง/ยกเล็ก"</p> <p> e ปุ่ม "<"</p> | <p>f ปุ่ม "เมนู"</p> <p>g ปุ่ม ">"</p> <p>h รูป "ตั้งเวลา"</p> <p>i ปุ่ม "ตั้งเวลา"</p> <p>j รูป "เริ่ม"</p> <p>k ปุ่ม "เริ่ม"</p> <p>l สัญลักษณ์ "ตั้งล่วงหน้า"</p> <p>m สัญลักษณ์ "เวลาการทำอาหาร"</p> <p>n สัญลักษณ์ "ข้าว"</p> <p>o สัญลักษณ์ "โจ๊ก"</p> <p>p สัญลักษณ์ "ข้าวต้ม"</p> <p>q สัญลักษณ์ "ซूप"</p> <p>r สัญลักษณ์ "หึ่ง"</p> <p>s สัญลักษณ์ "โจ๊กเด็ก"</p> <p>13 ตัวเครื่อง</p> <p>14 สายไฟ</p> |
|---|--|

กรุณาอ่านและทำตามคู่มือการใช้งานฉบับนี้ เก็บคู่มือเหล่านี้ไว้ให้ดี

- เครื่องใช้ไฟฟ้านี้ไม่ได้มีจุดมุ่งหมายให้ทำงานด้วยรูปแบบของตัวจับเวลาภายนอก หรือระบบควบคุมทางไกล (รีโมท คอนโทรล) แบบแยกต่างหาก.
- เครื่องใช้ไฟฟ้านี้สามารถใช้ได้โดยเด็กที่มีอายุ 8 ปีขึ้นไป หากมีผู้ควบคุมดูแลหรือให้คำแนะนำในการใช้เครื่องอย่างปลอดภัยและหากเด็กเข้าใจถึงอันตรายที่เกี่ยวข้องของการทำความสะอาดและการซ่อมบำรุงโดยผู้ใช้งานจะต้องไม่ให้เด็กเป็นผู้ดำเนินการ เว้นเสียแต่ว่าเด็กจะมีอายุ 8 ปีขึ้นไปและมีผู้ควบคุมดูแล จงเก็บเครื่องใช้ไฟฟ้าและสายไฟออกจากเด็กที่มีอายุน้อยกว่า 8 ปี
- เครื่องใช้ไฟฟ้านี้สามารถใช้งานได้โดยบุคคลใด ๆ ที่มีความบกพร่องทางร่างกาย ด้อยประสิทธิภาพทางการรับรู้หรือदानจิตใจ หรือโดยบุคคลที่ขาดประสบการณ์และความรู้เกี่ยวกับเครื่องใช้ไฟฟ้าดังกล่าว หากพวกเขาจะอยู่ภายใต้การควบคุมดูแล หรือได้รับคำแนะนำเกี่ยวกับการใช้เครื่องอย่างปลอดภัยและเข้าใจถึงอันตรายที่เกี่ยวข้อง
- ห้ามเด็กเล่นเครื่องใช้ไฟฟ้า
- เครื่องใช้ไฟฟ้านี้ไม่ได้ออกแบบมาสำหรับการใช้งานโดยบุคคลใด ๆ (รวมถึงเด็ก) ที่มีความบกพร่องทางร่างกาย ด้อยประสิทธิภาพทางการรับรู้หรือदानจิตใจ

หรือโดยบุคคลที่ขาดประสบการณ์และความรู้เกี่ยวกับ
เครื่องใช้ไฟฟ้าดังกล่าว เว้นเสียแต่พวกเขาจะอยู่ภายใต้การควบคุมดูแล หรือได้รับคำแนะนำเกี่ยวกับการใช้
เครื่องอย่างปลอดภัยและเข้าใจถึงอันตรายที่เกี่ยวข้อง

- ควรควบคุมเด็กอย่างใกล้ชิดเพื่อให้แน่ใจว่าเด็กจะไม่เล่นเครื่องใช้ไฟฟ้านี้
- เนื่องจากเครื่องใช้ไฟฟ้านี้ใช้สำหรับในบ้านเท่านั้น ไม่ได้มีจุดมุ่งหมายเพื่อการใช้งานดังต่อไปนี้ และการรับประกันก็จะเป็นโมฆะด้วย
 - บริเวณครัวในร้านค้า สำนักงาน และสภาพแวดล้อมการทำงานแบบอื่น ๆ
 - บ้านที่อยู่ในไรนา
 - โดยลูกค้าในโรงแรม โมเต็ล และสภาพแวดล้อมสำหรับที่พักประเภทอื่น ๆ
 - สภาพแวดล้อมประเภทที่มีบริการที่พักร่วมอาหารเช้า
- หากเครื่องใช้ไฟฟ้าของคุณใช้กับสายไฟแบบสามารถถอดออกได้: หากสายไฟถูกทำลาย จะต้องเปลี่ยนเป็นสายไฟแบบพิเศษ หรืออะไหล่ที่มีพรอมจากศูนย์บริการที่ได้รับอนุญาต
- หากเครื่องใช้ไฟฟ้าของคุณใช้กับสายไฟแบบติดกับเครื่องถาวร: หากสายไฟเสียหาย จะต้องเปลี่ยนโดยศูนย์บริการที่ได้รับอนุญาตของทีฟาวว หรือผู้ที่มีคุณสมบัติใกล้เคียงกันเพื่อหลีกเลี่ยงความเสียหาย
- จะต้องไม่นำเครื่องใช้ไฟฟ้านี้ไปแช่น้ำ;
- ไซผาชุบน้ำหมาดหรือฟองน้ำ ชุบน้ำยาทำความสะอาด

สะอาดอุปกรณ์เสริมและอะไหล่ที่สัมผัสกับอาหาร ล้าง
ออกด้วยผ้าชุบน้ำหมาดหรือฟองน้ำ เช็ดอุปกรณ์เสริมและ
อะไหล่ที่สัมผัสกับอาหารให้แห้งด้วยผ้าแห้ง

- หากมีสัญลักษณ์  อยู่บนอุปกรณ์ของคุณ สัญลักษณ์
นี้หมายความว่า “ขอควรระวัง: พื้นผิวอาจเกิดความร้อน
ระหว่างการใช้งาน»
- ขอควรระวัง: พื้นผิวของอุปกรณ์ที่ทำให้เกิดความร้อน
นั้น ขึ้นอยู่กับความร้อนที่เหลืออยู่หลังจากการใช้งาน
- ขอควรระวัง: ความเสี่ยงต่อการบาดเจ็บอาจมีสาเหตุมา
จากการใช้อุปกรณ์ที่ไม่เหมาะสม
- ขอควรระวัง: หากอุปกรณ์ของคุณมีสายไฟแบบสามารถ
ถอดออกได้ จงอย่าทำของเหลวตกลงบนหัวต่อสายไฟ
(Connector)
- ถอดปลั๊กเครื่องใช้ไฟฟ้าออกเสมอ:
 - หลังจากใช้งานทันที
 - เมื่อเคลื่อนย้ายเครื่องใช้ไฟฟ้า
 - ก่อนการทำความสะอาดหรือซ่อมบำรุง
 - หากเครื่องใช้ไฟฟ้าทำงานผิดปกติ
- การไหม้อาจเกิดขึ้นได้จากการสัมผัสพื้นผิวส่วนที่ร้อน
ของเครื่องใช้ไฟฟ้า, น้ำร้อน, ไอน้ำหรืออาหาร
- ในระหว่างการปรุงอาหาร เครื่องใช้ไฟฟ้าจะมีความ
ร้อนและไอน้ำ เอาหน้าและมือออกให้ห่างจากเครื่องใช้
ไฟฟ้า
- อย่าเอาหน้าและมือเข้าไปใกล้ช่องระบายไอน้ำ อย่าปิด
กั้นช่องระบายไอน้ำ

- หากมีปัญหาคำถามใด ๆ กรุณาติดต่อทีมลูกค้าสัมพันธ์ หรือสอบถามจากเว็บไซต์ของเรา
- อุปกรณ์สามารถใช้งานได้ในความสูงสูงสุดถึง 4,000 เมตร
- เพื่อความปลอดภัยของคุณ เครื่องใช้ไฟฟ้านั้นเป็นไปตามมาตรฐานและข้อบังคับด้านความปลอดภัยที่มีผลบังคับใช้ในช่วงเวลาของการผลิต (ประกาศวาดยวแรงดันไฟฟ้าต่ำ, ความเข้กันไคของแม่เหล็กไฟฟ้า, วัสดุที่สัมผัสกับอาหาร, สิ่งแวดล้อม ฯลฯ)
- ตรวจสอบวาระงดันไฟฟ้าสัมพันธ์กับแรงดันไฟฟ้าที่แสดงไวบนเครื่องใช้ไฟฟ้า (ไฟฟ้ากระแสสลับ) หรือไม่
- ตามความเป็นจริงแล้ว เนื่องจากมีมาตรฐานที่หลากหลาย หากใช้เครื่องใช้ไฟฟ้าในประเทศอื่นนอกเหนือจากประเทศที่ซื้อ ซึ่งประเทศดังกล่าวมีมาตรฐานบังคับใช้ที่แตกต่างกัน ควรนำเครื่องใช้ไฟฟ้านั้นไปให้ตัวแทนศูนย์บริการที่ได้รับอนุญาตตรวจสอบก่อน

TH

การเชื่อมต่อกับแหล่งพลังงาน

- อย่าใช้เครื่องใช้ไฟฟ้า หาก:
 - เครื่องใช้ไฟฟ้าหรือสายไฟเสียหาย
 - ทำเครื่องใช้ไฟฟ้าหล่น หรือมีร่องรอยความเสียหายที่เห็นได้อย่างชัดเจน หรือทำงานผิดปกติ
 - หากอยู่ในสถานการณ์ที่กล่าวมา จะต้องส่งเครื่องใช้ไฟฟ้าไปยังตัวแทนศูนย์บริการที่ได้รับอนุญาต อยาถอดแยกชิ้นสวนของเครื่องใช้ไฟฟ้าด้วยตัวเอง
- อยาแขวนสายไฟเอาไว้
- ใหเสียบปลั๊กของเครื่องใช้ไฟฟ้าในเต้าเสียบที่มีสายดินเสมอ
- อยาใช้ปลั๊กตอ หากคุณยอมรับความรับผิดชอบในการกระทำดังกล่าว ให้ใช้เพียงสายตอที่อยู่ใสนสภาพที่ดีเท่านั้น โดยมีสายดินเสียบอยู่และเหมาะสมกับแรงดันไฟฟ้าของเครื่องใช้ไฟฟ้า
- ห้ามถอดปลั๊กไฟของเครื่องใช้ไฟฟ้านี้ด้วยการดึงที่บริเวณสายไฟ

การใช้งาน

- ให้ใช้งานบนพื้นผิวที่เรียบ คงที่และทนทานต่อความร้อน ซึ่งอยู่ห่างจากการกระเด็นของน้ำ
- อยาพยายามใช้งานเครื่องใช้ไฟฟ้าเมื่อหม้อไอน้วางเปล่าหรือไม่มีหม้อไอน้ใน
- ฟังก์ชัน/ปุ่ม ในการปรุงอาหารจะต้องทำงานได้อย่างเป็นอิสระ อยาป้องกันหรือ

ชุดขวางฟังกู้ขึ้นจากการเปลี่ยนฟังกู้ขึ้นให้เปลี่ยนเป็นการอุ่นโดยอัตโนมัติ

- ห้ามถอดหมอบไอน์ออกขณะที่เครื่องใช้ไฟฟ้ากำลังทำงานอยู่
- อย่าวางเครื่องใช้ไฟฟ้าบนพื้นผิวที่มีความร้อนโดยตรง หรือแหล่งความร้อน หรือเปลวไฟใด ๆ เพราะอาจจะก่อให้เกิดการทำงานผิดพลาดหรือเป็นอันตราย
- หมอบไอน์และจานอุ่นร้อนจะต้องสัมผัสกันโดยตรง วัตถุหรืออาหารใดๆ ที่สอดแทรกเข้าไประหว่างอะไหล่ทั้งสองชิ้นนี้อาจขัดขวางการดำเนินการได้อย่างถูกต้อง
- อย่าวางเครื่องใช้ไฟฟ้าใกล้กับแหล่งความร้อน หรือบนเตาที่ร้อน เพราะอาจส่งผลให้เกิดความเสียหายที่รุนแรงได้
- อย่าใส่อาหารหรือนำเข้าไปในเครื่องใช้ไฟฟ้าจนกว่าจะใส่หม้อไอน์เข้าไป
- ใส่ใจระดับต่าง ๆ ที่แสดงไว้ในตำรับอาหาร
- หากอะไหล่ชิ้นใดของเครื่องใช้ไฟฟ้าของคุณก่อให้เกิดไฟ อย่าพยายามจะดับด้วยน้ำ สำหรับการดับเปลวไฟ จะต้องใช้ผ้าเช็ดจานที่เปียกชื้น
- การเข้าไปแทรกแซงใด ๆ จะต้องดำเนินการโดยศูนย์บริการที่มีอะไหล่แท้เท่านั้น
- เครื่องใช้ไฟฟ้านี้ได้รับการออกแบบให้ใช้ภายในบ้านเท่านั้น ในกรณีที่น่าไปใช้เพื่อวิชาชีพใด ๆ , การใช้งานที่ไม่เหมาะสมหรือไม่สามารถปฏิบัติตามคำแนะนำได้ ผู้ผลิตไม่ต้องการยอมรับความรับผิดชอบใด ๆ และการรับประกันจะเป็นโมฆะ

ปกป้องสิ่งแวดล้อม

- เครื่องใช้ไฟฟ้าของคุณได้รับการออกแบบให้สามารถใช้งานได้นานหลายปี แต่อย่างไรก็ตาม เมื่อคุณตัดสินใจที่จะเปลี่ยนเครื่องใช้ไฟฟ้าดังกล่าว จงคิดถึงวิธีที่คุณสามารถมีส่วนร่วมในการปกป้องสิ่งแวดล้อมได้
- ก่อนที่จะเลิกใช้งานเครื่องใช้ไฟฟ้าของคุณ คุณควรถอดแบตเตอรี่ออกจากตัวจับเวลาและทิ้งไว้ที่ศูนย์จัดเก็บขยะเทศบาลในท้องถิ่น (เป็นไปตามรุ่น)



■ ห่วงใยในสิ่งแวดล้อม!

- ① เครื่องใช้ไฟฟ้าของคุณประกอบด้วยวัสดุที่สามารถแปรสภาพหรือนำกลับมาใช้ใหม่ได้
- ➞ นำส่งที่ศูนย์จัดเก็บขยะเทศบาลในท้องถิ่นของคุณ

ก่อนการใช้งานครั้งแรก

การแกะบรรจุภัณฑ์

- นำเครื่อง อุปกรณ์เสริม และเอกสารสิ่งพิมพ์ทั้งหมดออกจากบรรจุภัณฑ์
 - เปิดฝาโดยกดปุ่มเปิดบนตัวเครื่อง - รูป 1
- อ่านคำแนะนำและปฏิบัติตามวิธีใช้งานด้วยความระมัดระวัง

ทำความสะอาดเครื่อง

- ถอดหม้อ - รูป 2 ฝาชั้นในและวาล์วแรงดัน - รูป 3a และ 3b
- ทำความสะอาดหม้อ วาล์ว และฝาชั้นในด้วยฟองน้ำและน้ำยาทำความสะอาด
- ใช้ผ้าชุบน้ำหมาด ๆ เช็ดด้านนอกของเครื่องและฝา
- เช็ดให้แห้งด้วยความระมัดระวัง
- ใส่องค์ประกอบทุกชิ้นกลับเข้าที่ตำแหน่งเดิม ติดตั้งฝาชั้นในลงในตำแหน่งที่ถูกต้องที่ฝาदानบนของตัวเครื่อง จากนั้น ใส่ฝาชั้นในหลังโครงทั้ง 2 ข้าง แลวกดลงจนกว่าจะเข้าที่ ติดตั้งสายแบบถอดได้ในช่องเสียบที่อยู่บนฐานหม้อทำอาหาร

สำหรับเครื่องและฟังก์ชันทั้งหมด

- เช็ดด้านนอกของหม้ออย่างระมัดระวัง (โดยเฉพาะก้นหม้อ) ตรวจสอบให้แน่ใจว่าไม่มีสิ่งตกค้างหรือของเหลวแปลกปลอมอยู่ใตหม้อ และบนอุปกรณ์ทำความสะอาด - รูป 5
- วางหม้อลงในเครื่อง ตรวจสอบให้แน่ใจว่าวางหม้ออยู่ในตำแหน่งที่ถูกต้อง - รูป 6
- ตรวจสอบให้แน่ใจว่าฝาชั้นในอยู่ในตำแหน่งที่ถูกต้อง
- ปิดฝาให้สนิทโดยไม่มีเสียง "คลิก"
- ติดตั้งสายไฟในช่องเสียบของฐานหม้อเอกประสงค์ จากนั้นเสียบสายไฟในเต้าเสียบ เครื่องจะส่งเสียงเตือนยาวดัง "บีบ" และสัญญาณทั้งหมดในช่องควบคุมจะสว่างขึ้นชั่วคราว โหมดหุงข้าวเป็นโปรแกรมการทำอาหารคาร์นิเวอ
- ห้ามสัมผัสองค์ประกอบทำความร้อนขณะเสียบปลั๊ก หรือหลังการทำอาหาร ห้ามยกผลิตภัณฑ์ระหว่างการใช้งาน หรือหลังจากทำอาหารเสร็จใหม่ ๆ
- เครื่องนี้มีไว้สำหรับใช้งานภายในเท่านั้น

ห้ามวางมือบนช่องระบายไอน้ำระหว่างการทำอาหาร เพราะอาจได้รับอันตรายจากการลวก - รูป 10

หลังจากที่เครื่องเริ่มทำงานแล้ว หากต้องการเปลี่ยนเมนูที่เลือกไว้เพราะเกิดความผิดพลาด กดปุ่ม "อนาคตเนื่อง/ยกเลิก" และเลือกเมนูที่ต้องการสามารถหยุดการทำอาหารโดยกดปุ่ม "อนาคตเนื่อง/ยกเลิก"
ไซหม้อชั้นในที่ใหม่กับเครื่องเท่านั้น

ห้ามเหน้าหรือใส่ส่วนผสมลงในเครื่องโดยที่ไม่มีหม้ออยู่ด้านใน ปริมาณสูงสุดของน้ำและส่วนผสมไม่ควรเกินขีดระดับสูงสุดในหม้อ - รูป 7

ตารางโปรแกรมการทำอาหาร

โปรแกรม	เวลาการทำอาหาร		อุณหภูมิค่าเริ่มต้น (°C)	อุณหภูมิ
	เวลาค่าเริ่มต้น	การตั้งค่าเวลา		
ข้าว	อัตโนมัติ		อัตโนมัติ	*
ข้าวต้ม	60 นาที	45 - 70 นาที	อัตโนมัติ	*
โจ๊ก	90 นาที	60 - 120 นาที	อัตโนมัติ	*
ซूप	120 นาที	90 - 180 นาที	อัตโนมัติ	*
นึ่ง	60 นาที	30 - 90 นาที	100	*
โจ๊กเด็ก	90 นาที	60 - 120 นาที	100	*
อุณหภูมิ	อัตโนมัติ	อัตโนมัติ	73	*

ข้อแนะนำเพื่อการหุงข้าวที่ดีที่สุด

- ก่อนการหุงข้าว ตวงข้าวด้วยถ้วยตวงแล้วชั่งข้าว ยกเว้นข้าวรีซอตโต
 - นำข้าวที่ชั่งแล้วใส่ลงในหม้อโดยเกลี่ยให้ทั่วพื้นผิวหม้อ เติมน้ำในปริมาณที่สัมพันธ์กัน (ระดับในถ้วยตวง)
 - เมื่อข้าวสุกแล้วและสัญญาณ อุณหภูมิ, สว่างขึ้น ให้กดข้าวและปล่อยให้หม้อหุงข้าวเป็นเวลาสักครู่ เพื่อให้ไอน้ำที่รวน
- ตารางด้านล่างนี้จะให้คำแนะนำในการหุงข้าว:

คำแนะนำในการหุงข้าว			
ถ้วยตวง	น้ำหนักข้าว	ระดับน้ำในหม้อ (+ ข้าว)	ปริมาณที่เสิร์ฟ
2	300 ก.	ขีดที่ 2	3 - 4 ที่
4	600 ก.	ขีดที่ 4	5 - 6 ที่

ปุ่มเมนู

- เมื่อเสียบปลั๊กเครื่อง หม้อหุงข้าวจะอยู่ในฟังก์ชันการหุงข้าว เมื่อกดปุ่มเมนู หม้อหุงข้าวจะเลือก โຈກ → ขาวต้ม → ซุป → นึ่ง → โຈກเตັດ → ขาว
- หน้าจอจะแสดงค่าเริ่มต้นเวลาการทำอาหารสำหรับแต่ละฟังก์ชัน (การหุงข้าวจะแสดงเป็น " :--: ") ไฟของปุ่ม "เริ่ม" จะกะพริบ

TH

ฟังก์ชันการหุงข้าว

- วางเครื่องบนพื้นที่เรียบ มั่นคง และทนความร้อน โดยให้ห่างจากน้ำกระเด็นและแหล่งความร้อนอื่น ๆ
- กดปุ่ม "เมนู" เพื่อเลือกฟังก์ชันหุงข้าว
- เทข้าวในปริมาณที่ต้องการลงในหม้อ โดยใช้ถ้วยตวงที่มาพร้อมกับเครื่อง - รูป 8 จากนั้นเติมน้ำเย็นโดยไม่เกินขีดระดับตามสวอน "ถวย" ซึ่งพิมพ์อยู่บนหม้อ - รูป 9
- ปิดฝาหม้อ

หมายเหตุ: ใส่ข้าวก่อนเสมอ มิฉะนั้นจะมีน้ำมากเกินไป

- กดปุ่ม "เริ่ม" หม้อหุงข้าวจะเข้าสู่สถานะการทำอาหาร "ข้าว" ไฟรูป "เริ่ม" จะสว่างขึ้น หน้าจอจะกะพริบ " :--: "

เมื่อทำอาหารเสร็จแล้ว สัญญาณเตือนจะดัง "บีบ" , ห้าครั้ง หม้อหุงข้าวจะเข้าสู่สถานะอุณหภูมิคงโดยมีสัญญาณ "อุณหภูมิคง" สว่างขึ้น และหน้าจอจะเริ่มนับเวลาการอุ่นต่อเนื่อง

ฟังก์ชันโຈກ

- กดปุ่ม "เมนู" เพื่อเลือกฟังก์ชันการใช้งาน "โຈກ" หน้าจอจะแสดงค่าเริ่มต้นเวลาการทำอาหาร ไฟของปุ่ม "เริ่ม" จะกะพริบ
- สามารถเปลี่ยนเวลาการทำอาหารโดยกดปุ่ม "ตั้งเวลา" เป็นอันดับแรก จากนั้นกดปุ่ม "<" และ ">"
- กดปุ่ม "เริ่ม" หม้อหุงข้าวจะเข้าสู่สถานะการทำอาหาร "โຈກ" โดยมีไฟของรูป "เริ่ม" และ "ตั้งเวลา" สว่างขึ้น และหน้าจอจะแสดงเวลาการทำอาหารที่เหลือ
- เมื่อทำอาหารเสร็จแล้ว สัญญาณเตือนจะดัง "บีบ" , ห้าครั้ง หม้อหุงข้าวจะเข้าสู่สถานะอุณหภูมิคงโดยมีสัญญาณ "อุณหภูมิคง" สว่างขึ้น และหน้าจอจะเริ่มนับเวลาการอุ่นต่อเนื่อง

ฟังก์ชันข้าวต้ม

- กดปุ่ม "เมนู" เพื่อเลือกฟังก์ชัน "ข้าวต้ม" หน้าจอจะแสดงค่าเริ่มต้นเวลาการทำอาหาร ไฟของปุ่ม "เริ่ม" จะกะพริบเป็นสีแดง
- สามารถเปลี่ยนเวลาการทำอาหารโดยกดปุ่ม "ตั้งเวลา" เป็นอันดับแรก จากนั้นกดปุ่ม "<" และ ">"
- กดปุ่ม "เริ่ม" หมอหุงข้าวจะเข้าสู่สถานะการทำอาหาร "ข้าวต้ม" โดยไฟของรูป "เริ่ม" และ "ตั้งเวลา" จะสว่างขึ้น และหน้าจอจะแสดงเวลาการทำอาหารที่เหลือ
- เมื่อทำอาหารเสร็จแล้ว สัญญาณเตือนจะดัง "بيب", หากครั้ง หมอหุงข้าวจะเข้าสู่สถานะอุ่นต่อเนื่องโดยมีสัญญาณ "อุ่นต่อเนื่อง" สว่างขึ้น และหน้าจอจะเริ่มนับเวลาการอุ่นต่อเนื่อง

ฟังก์ชันซूप

- กดปุ่ม "เมนู" เพื่อเลือกฟังก์ชัน "ซूप" หน้าจอจะแสดงค่าเริ่มต้นเวลาการทำอาหาร ไฟของปุ่ม "เริ่ม" จะกะพริบเป็นสีแดง
- สามารถเปลี่ยนเวลาการทำอาหารโดยกดปุ่ม "ตั้งเวลา" เป็นอันดับแรก จากนั้นกดปุ่ม "<" และ ">"
- กดปุ่ม "เริ่ม" หมอหุงข้าวจะเข้าสู่สถานะการทำอาหาร "ซूप" โดยไฟของรูป "เริ่ม" และ "ตั้งเวลา" จะสว่างขึ้น และหน้าจอจะแสดงเวลาการทำอาหารที่เหลือ
- เมื่อทำอาหารเสร็จแล้ว สัญญาณเตือนจะดัง "بيب", หากครั้ง หมอหุงข้าวจะเข้าสู่สถานะอุ่นต่อเนื่องโดยมีสัญญาณ "อุ่นต่อเนื่อง" สว่างขึ้น และหน้าจอจะเริ่มนับเวลาการอุ่นต่อเนื่อง

ฟังก์ชันไอน้ำ

- กดปุ่ม "เมนู" เพื่อเลือกฟังก์ชัน "นึ่ง" หน้าจอจะแสดงค่าเริ่มต้นเวลาการทำอาหาร ไฟของปุ่ม "เริ่ม" จะกะพริบเป็นสีแดง
- สามารถเปลี่ยนเวลาการทำอาหารโดยกดปุ่ม "ตั้งเวลา" เป็นอันดับแรก จากนั้นกดปุ่ม "<" และ ">"
- กดปุ่ม "เริ่ม" หมอหุงข้าวจะเข้าสู่สถานะการทำอาหาร "นึ่ง" โดยไฟของรูป "เริ่ม" และ "ตั้งเวลา" จะสว่างขึ้น และหน้าจอจะแสดงเวลาการทำอาหารที่เหลือ
- เมื่อทำอาหารเสร็จแล้ว สัญญาณเตือนจะดัง "بيب", หากครั้ง หมอหุงข้าวจะเข้าสู่สถานะอุ่นต่อเนื่องโดยมีสัญญาณ "อุ่นต่อเนื่อง" สว่างขึ้น และหน้าจอจะเริ่มนับเวลาการอุ่นต่อเนื่อง

ฟังก์ชันโลกเด็ก

- กดปุ่ม "เมนู" เพื่อเลือกฟังก์ชัน "โลกเด็ก" หน้าจอจะแสดงค่าเริ่มต้นเวลาการทำอาหาร ไฟของปุ่ม "เริ่ม" จะกะพริบเป็นสีแดง
- สามารถเปลี่ยนเวลาการทำอาหารโดยกดปุ่ม "ตั้งเวลา" เป็นอันดับแรก จากนั้นกดปุ่ม "<" และ ">"
- กดปุ่ม "เริ่ม" หมอหุงข้าวจะเข้าสู่สถานะการทำอาหาร "โลกเด็ก" โดยไฟของรูป "เริ่ม" และ "ตั้งเวลา" จะสว่างขึ้น และหน้าจอจะแสดงเวลาการทำอาหารที่เหลือ
- เมื่อทำอาหารเสร็จแล้ว สัญญาณเตือนจะดัง "ปิ๊บ" หากครั้ง หมอหุงข้าวจะเข้าสู่สถานะอุณหตเนื่องโดยมีสัญญาณ "อุณหตเนื่อง" สว่างขึ้น และหน้าจอจะเริ่มนับเวลาต่อเนื่อง

TH

ฟังก์ชันอุณหตเนื่อง/ยกเลิก

- กดปุ่ม "อุณหตเนื่อง/ยกเลิก" ภายใต้อสถานะสแตนด์บาย รูป "อุณหตเนื่อง/ยกเลิก" จะสว่างขึ้น หน้าจอจะแสดง "0:00" และ เริ่มจับเวลาในการอุณหตเนื่อง
- กดปุ่ม "อุณหตเนื่อง/ยกเลิก" ภายใต้อการตั้งค่าฟังก์ชันหรือสถานะการทำอาหาร จะเป็นการยกเลิกขอมูลการตั้งค่าทั้งหมด และกลับเข้าสู่สถานะสแตนด์บาย

คำแนะนำ: ในการตรวจสอบอาหารให้อร่อย กรุณาจำกัดเวลาการเก็บอาหารภายใน 12 ชั่วโมง

ฟังก์ชันตั้งล่วงหน้า

- เวลาที่ตั้งล่วงหน้าไว้คือเวลาที่ทำการเสร็จ
- ฟังก์ชันนี้ใช้งานได้กับทุกโปรแกรม
- ในการใช้งานฟังก์ชันที่ตั้งล่วงหน้า ให้เลือกโปรแกรมการทำอาหาร จากนั้นกดปุ่ม "ตั้งล่วงหน้า" แล้วเลือกเวลาที่ต้องการตั้งล่วงหน้า ทุกครั้งที่กดปุ่ม "<" และ ">" จะเพิ่มหรือลดเวลาของการเริ่มแบบหมุนวนเวลา ค่าเริ่มต้นของเวลาที่ตั้งล่วงหน้าจะเปลี่ยนไปตามเวลาการทำอาหารที่เลือก สามารถตั้งค่าเวลาการทำอาหารล่วงหน้าได้จนถึง 24 ชั่วโมง
- เมื่อเลือกเวลาที่ตั้งล่วงหน้าตามต้องการแล้ว กดปุ่ม "เริ่ม" เพื่อเข้าสู่สถานะการทำอาหาร ไฟของรูป "เริ่ม" จะสว่างขึ้นและหน้าจอจะแสดงตัวเลขของเวลาที่เลือก และรูปการตั้งล่วงหน้าจะสว่างขึ้น
- เมื่อรูปการตั้งล่วงหน้าหายไป หมอหุงข้าวจะเข้าสู่สถานะการทำอาหาร และรูปตั้งเวลาจะสว่างขึ้น (ยกเว้นฟังก์ชันข้าว)

เมื่อทำอาหารเสร็จ

- เปิดฝา - รูป 1
- ตองใช้ถุงมือเมื่อเคลื่อนย้ายหม้อและตะแกรง - รูป 11
- เสียรอาหารด้วยช้อนที่มาพร้อมกับเครื่องและปิดฝา
- เวลาการอุ่นสูงสุดคือ 24 ชั่วโมง
- กดปุ่ม "อุ่นต่อเนื่อง/ยกเล็ก" เพื่อหยุดสถานะอุ่นต่อเนื่อง
- ถอดปลั๊กเครื่อง

การทำความสะอาด และ การบำรุงรักษา

- ตรวจสอบให้แน่ใจว่า หม้อหุงข้าวถอดปลั๊กออกและเย็นตัวลงแล้วอย่างสมบูรณ์ก่อนการทำความสะอาดและบำรุงรักษา
- แนะนำให้ทำความสะอาดอุปกรณ์ภายหลังการใช้งานในแต่ละครั้งด้วยฟองน้ำ - รูป 12
- หม้อหุงข้าว ถ้วย ช้อนข้าว และช้อนชุป สามารถนำไปล้างในเครื่องล้างจานได้ - รูป 13

หม้อใบในและถาดนึ่ง

- ไม่แนะนำให้ใช้ผงขัด และ ฟองน้ำที่เป็นโลหะ
- หากมีอาหารติดบริเวณก้นหม้อ คุณอาจเติมน้ำลงในหม้อเพื่อแช่สักครู่ ก่อนการล้างทำความสะอาด
- เช็ดหม้อให้แห้งด้วยความระมัดระวัง

การดูแลรักษาหม้อ

ปฏิบัติตามข้อแนะนำต่อไปนี้เพื่อการดูแลรักษาหม้อ:

- เพื่อการบำรุงรักษาคุณภาพของหม้อ ไม่แนะนำให้หุงอาหารในหม้อ
- ตรวจสอบให้แน่ใจว่า คุณได้นำหม้อกลับเขาไปวางในหม้อหุงข้าว
- ใช้ที่พืพลาสติกที่เตรียมไว้ให้ หรือที่พืไม้ ที่ไม่ใช่ที่พืโลหะ เพื่อหลีกเลี่ยงความเสียหายที่อาจเกิดขึ้นกับพื้นผิวหม้อ - รูป 14
- เพื่อหลีกเลี่ยงความเสี่ยงของการผุกร่อน ห้ามเทน้ำสมสายชูลงในหม้อ
- สีของพื้นผิวหม้ออาจเปลี่ยนไป ภายหลังการใช้งานครั้งแรกหรือภายหลังการใช้งานมายาวนาน การเปลี่ยนแปลงของสีบนพื้นผิวหม้อ เกิดจากปฏิกิริยาของไอน้ำและน้ำ ซึ่งไม่มีผลต่อการใช้หม้อหุงข้าวแต่อย่างใด และไม่เป็นอันตรายต่อสุขภาพของคุณ คุณสามารถใช้หม้อต่อไปได้อย่างปลอดภัยแน่นอน

การทำความสะอาดไมโครเพลสเซอร์ วาลว

- เมื่อทำความสะอาดไมโครเพลสเซอร์ วาลว กรุณาถอดวาลวออกจากฝา - รูป 15
- หลังจากทำความสะอาดวาลว - รูป 16 กรุณาเช็ดให้แห้ง จากนั้นใส่กลับไปยังฝาของหม้อหุงข้าว - รูป 17

การทำความสะอาดฝ้าชั้นใน

- ถอดฝ้าชั้นในออก ทำความสะอาดด้วยฟองน้ำและน้ำยาทำความสะอาด (รูป 16) จากนั้น เช็ดให้แห้งและใส่กลับในตำแหน่งเดิมที่ด้านหลังโครง แลวกดลงจนกว่าจะเข้าที่

การทำความสะอาด และ การดูแลรักษาส่วนประกอบอื่นๆ ของอุปกรณ์

- ทำความสะอาดด้านนอกของหม้อหุงข้าว - รูป 18 ด้านในของฝาและสายด้วยผ้าชุบน้ำหมาด ๆ และเช็ดให้แห้ง ห้ามใช้อุปกรณ์ขัด
- ห้ามใช้น้ำเพื่อทำความสะอาดภายในตัวเครื่อง เพราะอาจทำให้ตัวตรวจจับความร้อนเกิดความเสียหายได้

TH

คู่มือเพื่อการแก้ไขปัญหาทางเทคนิค

คำอธิบายเกี่ยวกับความผิดปกติของอุปกรณ์	สาเหตุ	วิธีแก้ปัญหา
สัญญาณไฟไม่ติด และ ไม่มีความรอน	ไม่ได้เสียบปลั๊กอุปกรณ์	ตรวจสอบว่าได้เสียบปลั๊กสายไฟในเตารับ และในไฟฟากระแสหลัก
สัญญาณไฟไม่ติด และ มีความรอน	ปัญหาด้านการเชื่อมต่อของสัญญาณไฟ หรือ สัญญาณไฟได้รับความเสียหาย	ส่งให้ศูนย์บริการที่ได้รับอนุญาตเพื่อซ่อมแซม
ถารรั่วซึมของไอน้ำระหว่างการใช้งาน	ฝาท่อปิดไม่เข้าที่	เปิดและปิดฝาท่ออีกครั้ง
	ไมโครเพรสเซอร์, วาล์วไม่อยู่ในตำแหน่งที่ถูกต้อง หรือไมสมบูรณ์	หยุดการปรุงอาหาร (ถอดปลั๊กอุปกรณ์) และตรวจสอบวาล์วอยู่ในสภาพที่สมบูรณ์ (2 ส่วน ลอคเขาดวยกัน) และอยู่ในตำแหน่งที่ถูกต้อง
	วงแหวนของฝาท่อหรือของวาล์วความดันขนาดเล็ก ได้รับความเสียหาย	ส่งให้ศูนย์บริการที่ได้รับอนุญาตเพื่อซ่อมแซม
ข้าวสุกครั้งเดียว หรือ การหุงข้าวเกินเวลา	ปริมาณน้ำมากเกินไปหรือไม่เพียงพอ เมื่อเทียบกับปริมาณข้าว	ดูตารางแสดงปริมาณน้ำ

คำอธิบายเกี่ยวกับความผิดปกติของอุปกรณ์	สาเหตุ	วิธีแก้ปัญหา
ฟังก์ชันอุ่นต่อ, เ็นองอัดไ่ม้ตไ่ม่ทำงาน (หม้อหุงข้าวอยู่ในสถานะปรุงอาหาร, หรือไ่ม่มีความร้อน)		ส่งให้ศูนย์บริการที่ได้รับอนุญาตเพื่อซ่อมแซม
E0	ตัวตรวจจับความร้อนที่สวนบน วงจรเปิดหรือลัดวงจร	ส่งให้ศูนย์บริการที่ได้รับอนุญาตเพื่อซ่อมแซม
E1	ตัวตรวจจับความร้อนบนสวนฐาน วงจรเปิดหรือลัดวงจร	

หมายเหตุ: หากหม้อชั้นในบิดเบี้ยวผิดปกติรูปร่าง ห้ามใช้หม้อนั้นอีกต่อไป แล้วนำหม้อนั้นไปเปลี่ยนที่ศูนย์บริการที่ได้รับอนุญาตเพื่อซ่อมแซม

EN p. 4 – 20

ZH p. 21 – 34

MS p. 35 – 52

TH p. 53 – 68