

# compact pro

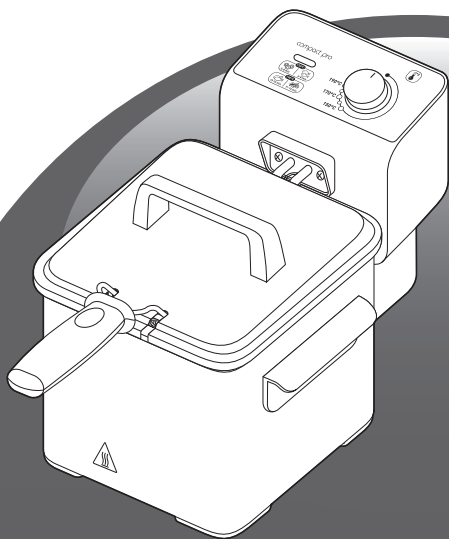

## 안전상 주의사항

### 중요한 안전상 주의사항:

- 본 제품은 가정용으로 제조되었습니다. 다음과 같은 장소에서 사용되었을 경우, 품질 보증혜택을 받으실 수 없습니다.
  - 가게, 사무실 및 다른 영업적인 환경
  - 농장시설
  - 음식점 및 레스토랑 (아침 및 저녁식사 형태 제공)
  - 호텔, 모텔 및 기타 숙박시설 내에서 고객접대용
- 본 제품은 감각기관 또는 지적 능력이 부족한 사람(8세 미만의 아동포함) 또는 경험과 지식이 부족한 사람이 사용해서는 안됩니다. 단 보호자의 감독 또는 지도하에서 사용할 경우는 예외입니다. 어린이나 장애우가 사용 중일 때에는 반드시 주의 깊게 지켜봐 주십시오.
- 어린이가 사용하는 경우 제품을 가지고 놀지 않도록 반드시 감독해 주십시오.
- 본 제품을 8세 이상의 어린이 또는 신체적, 감각적 또는 정신적 능력이 불완전하거나 경험 및 지식이 결여된 사람이 사용하는 경우, 반드시 감독자가 같이 있거나 안전하게 교육을 받고 관련 위험에 대해 이해하고 난 후에 사용할 수 있도록 하여 주십시오. 어린이는 본 제품을 가지고 놀아서는 안됩니다. 본 제품을 어린이가 사용하기 위해서는 최소 8세 이상이어야 하며 감독자가 함께 있어야 합니다.
- 요리용 제품은 뜨거운 액체를 엮지르지 않도록 마련된 (만약 있을 경우) 손잡이를 이용해서 항상 안정된 상태를 유지해야 합니다.
- 본 제품은 외부 타이머 또는 개별 리모컨으로 작동하도록 고안된 제품이 아닙니다.

- 전원코드가 손상된 경우, 위험을 방지하기 위해 반드시 제조사, 지정 서비스 대리점 또는 그에 상응하는 자격을 갖춘 전문가가 교체할 수 있도록 하십시오.
- 제품 작동 중 접촉 가능한 표면의 온도는 매우 높을 수 있습니다. 제품의 뜨거운 표면을 만지지 않도록 주의해 주십시오.
- 본 제품과 전원 코드는 8세 미만의 어린이의 손이 닿지 않는 곳에 보관하십시오.
- 뚜껑, 용기, 본체 및 바스켓을 스폰지에 약간의 물을 이용하여 세척하거나, 식기세척기에 넣어 세척합니다(모델별 상이). 전기 장치 주변부위는 마른 스폰지로 세척합니다. 사용 지침의 "세척" 부분을 참조하십시오.
- 절대로 제품이나 전기 제어 장치를 물에 담그지 마십시오.
- 이 기기는 최대 4000 m의 고도에서 사용할 수 있습니다.
- 주의: 사용 후 발열체의 표면에는 잔열이 남아 있을 수 있습니다.
- 주의: 기기를 올바르게 사용하지 않는 경우 부상의 위험이 있습니다.
- 주의: 코드에 액체를 쏟지 마십시오(모델에 따라 다름).

## 권장 사항

- 사용설명서를 주의 깊게 읽어주십시오: 사용 방법 설명을 빠짐없이 읽고 그대로 따라 주십시오.
- 전원 전압이 제품에 표시된 전압과 일치하는지 확인한 후 사용해 주십시오
- 국가별 적용 규격이 상이하므로 만약 제품을 구입한 국가와 다른 국가 내에서 이용하고 있을 경우 인가된 서비스 센터에서 확인후 사용하시기 바랍니다.
- 사용 전 튜브기에서 모든 포장재, 라벨이나 스티커를 제거합니다. 또한 아래쪽 탈착식 용기(제품별 상이)의 부착물들을 제거합니다.
- 제품 혹은 코드가 손상되었을 경우, 제품이 떨어지거나 손상이 육안으로 확인되거나 또는 제대로 작동하지 않을 경우 제품을 사용하지 마십시오. 그런 경우 반드시 공인된 서비스 센터에서 제품 점검을 받아야 합니다. 제품을 직접 분해하지 마십시오.

- 항상 접지된 콘센트에만 이 제품을 연결해 주십시오.
- 제품의 전원을 항상 분리해 두십시오: 사용 직후, 이동시킬 경우, 세척 혹은 유지관리 전.
- 물이 튀지 않는 평평하고 안정되어 있으며, 내열성이 있는 표면 위에서 사용하십시오.

## 금지 사항

- 본 뚜껑은 보관 시에만 사용하십시오. 본 뚜껑은 조리 중 사용하지 않습니다.
- 전기 연결선을 사용하지 마십시오. 그럼에도 반드시 연결선을 사용해야 한다면 상태가 양호하고, 접지 플러그가 달려 있으며 제품 전력에 맞는 것을 사용하십시오.
- 코드가 늘어진 채로 두지 마십시오.
- 전원 코드를 제품의 가열되는 부위 가까이 두거나 닿게 하면 안되며, 열원 가까이 또는 날카로운 모서리에 닿은 채로 두어도 안됩니다.
- 코드를 잡아 당겨 제품의 플러그를 뽑지 마십시오.
- 제품 사용 중엔 자리를 뜬 채로 방치해 두지 마십시오.
- 인화성 물질(블라인드, 커튼 등) 이나 외부 열원(가스 스토브, 열판 등) 근처에서 제품의 전원을 켜지 마십시오.
- 액체나 뜨거운 음식이 꼭 차 있는 상태의 제품을 이동시키지 마십시오.
- 탈착식 용기가 제품 내에 있는 경우, 튀김기가 켜져 있는 상태에서는 절대로 꺼내면 안됩니다.
- 튀김기를 실외에 보관하지 마십시오. 튀김기를 건조하고 통풍이 잘되는 장소에 보관합니다.
- 기름 혹은 지방이 없는 상태에서 튀김기 전원을 연결하지 마십시오. 기름량은 언제나 최소(min)와 최대(max) 표시 사이에 있어야 합니다.
- 고형지방을 튀김기 용기나 바스켓에 그대로 놓으면 제품의 성능 저하를 가져올 수 있습니다.
- 여러 종류의 기름을 섞어 사용하지 마십시오. 기름 혹은 지방에 물을 더하지 않습니다.
- 바스켓을 과도하게 채우면 안되고, 절대로 최대 용량을 넘기지 말아야 합니다.

## 도움말/정보

- 안전을 위해 이 제품은 적용 규격 및 법률을 준수합니다: (저전압 명령, 전자파 적합성, 음식과 환경에 접촉하는 소재)
- 이 제품은 가정용으로 설계되었으며, 실외에서는 사용할 수 없습니다. 상업적 사용, 목적에 맞지 않는 사용 및 지침을 따르지 않은 사용의 경우, 제조사에는 책임이 없으며 제품 보증이 적용되지 않습니다.
- 사용자의 안전을 위해 이 제품용으로 설계된 액세서리 및 예비 부품만 사용하십시오.
- 탈착식 코드를 가진 모델에는 제품과 함께 제공된 전원 코드만 사용할 수 있습니다.
- 불이 붙었을 경우 절대로 물을 이용해 불을 끄지 마시고 뚜껑을 닫아주십시오.
- 불이 붙었을 경우 제품의 플러그를 뽑고 젖은 천으로 불길을 덮어 약화시킵니다.
- 제품을 버리기 전, 인가된 서비스 센터에서 타이머 배터리를 먼저 제거해야 합니다 (모델별 상이).

- 튀김기 보관 전 반드시 기름이 완전히 식을 때까지 기다려야 합니다. 고형 식물성 지방을 사용할 경우 먼저 그것을 잘게 썰어 팬 위에 약한 불로 서서히 녹인 다음 튀김기에 조금씩 쏟습니다.
- 제품에 탈착식 냄새 제거 필터가 있는 경우, 필터를 10 - 15회(폼 필터), 30 - 40회 (포화 표시기가 부착된 카트리지가), 또는 80회(활성탄 필터) 사용 후에 교체하십시오. 영구 금속 필터가 부착된 모델의 경우에는 교체할 필요가 없습니다.
- 요리 온도는 170°C로 제한하고, 특히 감자 요리시 그 이상을 넘지 않는 것이 좋습니다.
- 감자 튀김을 만들 때는 바스켓을 사용하십시오.
- 조리 과정을 잘 관리하십시오: 음식을 태우지 마세요.
- 매 사용 후에는 기름을 정화해서 탄 불순물이 남아 있지 않게 하고 규칙적으로 갈아 줍니다.
- 사과와 야채를 많이 섭취해 균형잡힌 식단이 되도록 하십시오.
- 감자는 8°C 이상의 실내에 보관합니다.
- 가장 좋은 결과와 빠른 조리를 위해서, 감자 튀김의 양은 바스켓의 1/2 이하로 채울 것을 권합니다.
- 더 많은 양의 음식과 감자를 넣은 경우, 바스켓이 낮아진 직후 온도가 급하강합니다. 이렇게 기름 온도가 현저히 저하된 이후에는 온도 조절 장치가 190°C(=온도 저하 전의 안정 온도)에 맞춰져 있을 경우라도 175°C 이상으로 되돌아 가지 않습니다.

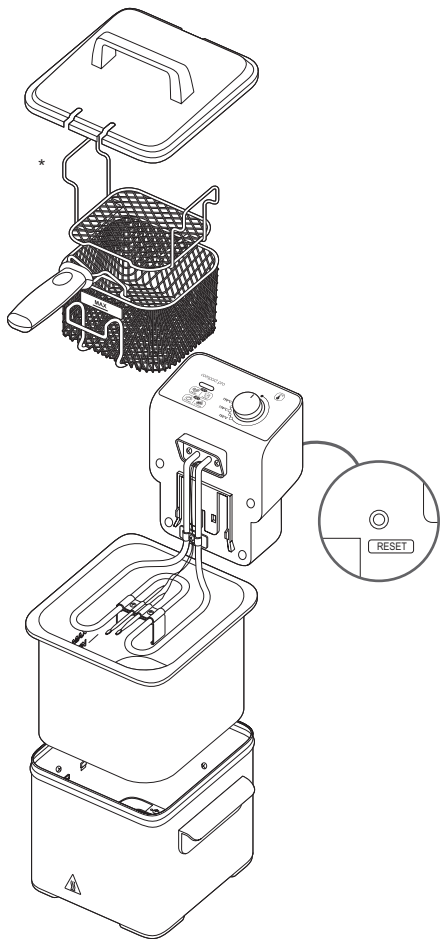

\* 모델에 따라 상이할 수 있습니다

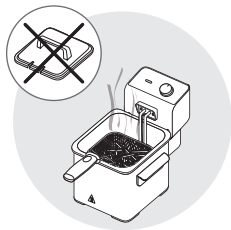
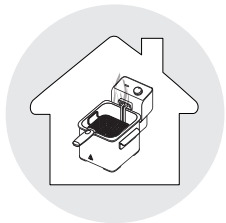
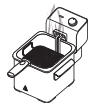

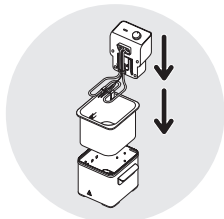
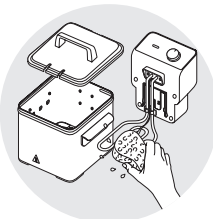
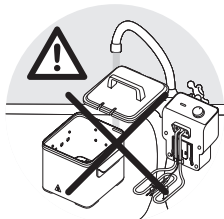
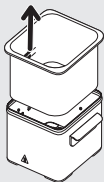
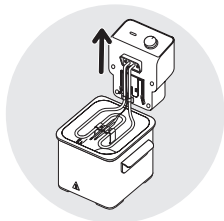
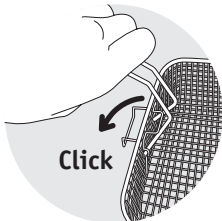
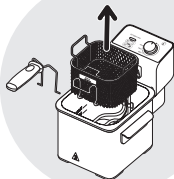
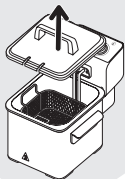
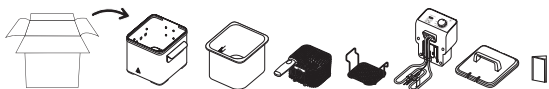



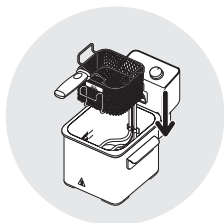
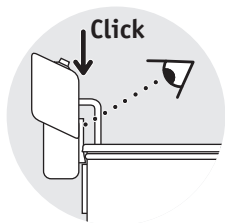

3



Min 2,15L  
Max 2,5L

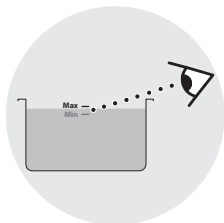
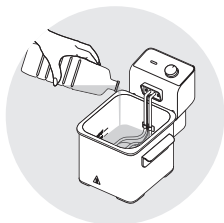

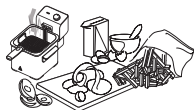

Max 600g

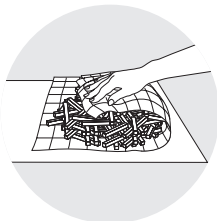



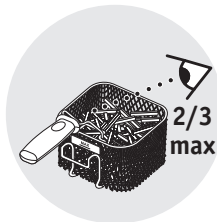
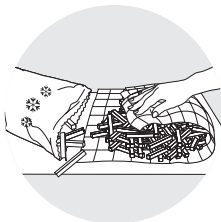

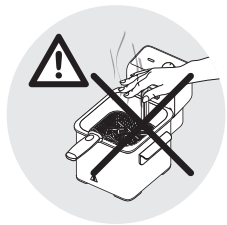
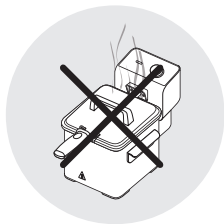
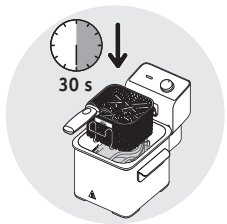
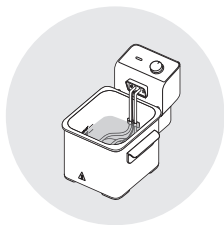
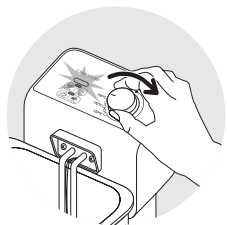
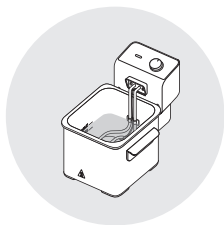
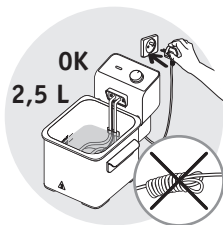
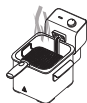











Max 400g







	권장량 / 		 °C	
	-	600g	190°C	11-14 min
 *		100g	170°C	2-4 min
		100g		
		100g	170°C	7-9 min
		100g		
	-	350g	170°C	4-6 min
***	권장량 / 		 °C	
	-	400g	190°C	7- 9 min
	-	450g	190°C	4-6 min
	-	200g	160°C	5 min
 #		135g	170°C	4-5 min
		135g		

\*

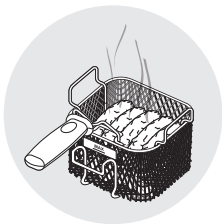
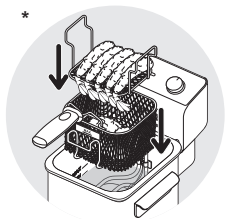

#

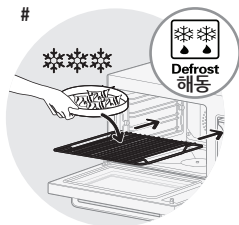



7

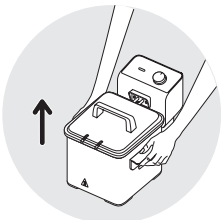
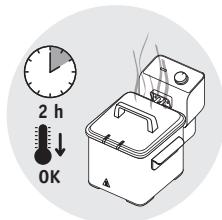
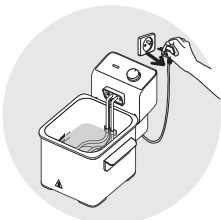
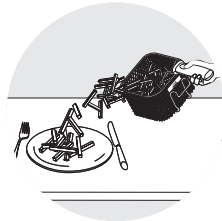
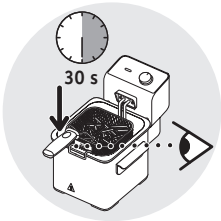
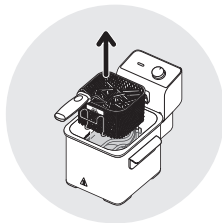

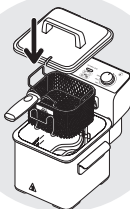
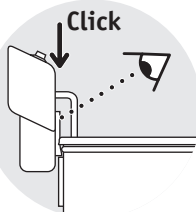
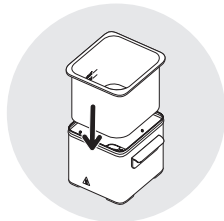
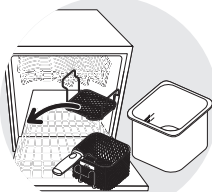
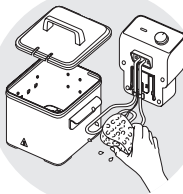
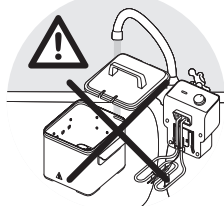
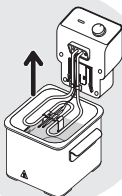
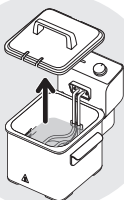

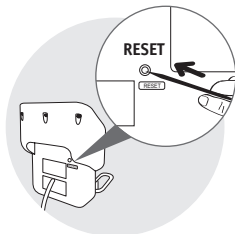
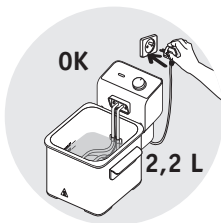
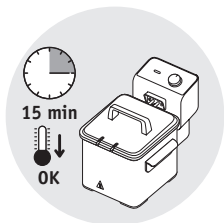
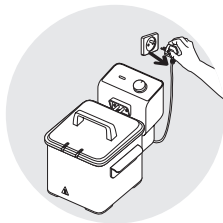
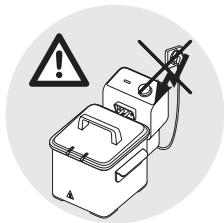
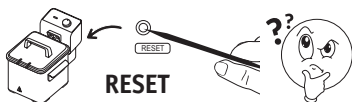

10

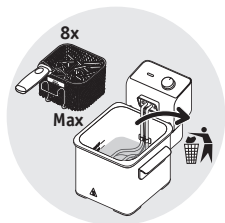

11











16







# INTERNATIONAL GUARANTEE COUNTRY LIST





## SMALL HOUSEHOLD APPLIANCES

			
<b>ARGENTINA</b>	0800-122-2732	2 años 2 years	GROUPE SEB ARGENTINA S.A. Billinghurst 1833 3° C1425DTK Capital Federal Buenos Aires
<b>ՀԱՅԱՍՏԱՆ ARMENIA</b>	010 55-76-07	2 տարի 2 years	«SEB Ուկրաինիա խումբ» ընկերություն Խարկովի խճուղի, 201-203, 3-րդ հարկ Կիև, 02121 Ուկրաինա 2 տարի
<b>AUSTRALIA</b>	1300307824	1 year	Groupe SEB Australia PO Box 404 North Ryde, NSW, 1670
<b>ÖSTERREICH AUSTRIA</b>	01 890 3476	2 Jahre 2 years	GROUPE SEB DEUTSCHLAND GmbH Theodor-Stern-Kai 1 60596 Frankfurt
<b>البحرين BAHRAIN</b>	17716666	1 year	<a href="http://www.tefal-me.com">www.tefal-me.com</a>
<b>БЕЛАРУСЬ BELARUS</b>	017 2239290	2 года 2 years	ЗАО «Группа СЕБ-Восток», Москва, 125171, Ленинградское шоссе, д.16А, строение 3, помещение XII
<b>BELGIQUE BELGIE BELGIUM</b>	070 23 31 59	2 ans 2 jaar 2 years	GROUPE SEB BELGIUM SA NV 25 avenue de l'Espérance - ZI 6220 Fleurus
<b>BOSNA I HERCEGOVINA</b>	Info-linija za potrošače 033 551 220	2 godine 2 years	SEB Developpement Predstavništvo u BiH Valtera Perića 6/I 71000 Sarajevo
<b>BRASIL BRAZIL</b>	11 2915-4400	1 ano 1 year	Seb Comercial gAv Jornalista Roberto Marinho, 85, 19º andar 04576 – 010 São Paulo - SP
<b>БЪЛГАРИЯ BULGARIA</b>	0700 10 330	2 години 2 years	Груп Себ България ЕООД бул. България 58 С, ет 9, офис 30 1680 София
<b>CANADA</b>	1-800-418-3325	1 an 1 year	Groupe SEB Canada Inc. 36 Newmill Gate, Unit 2 Scarborough, ON M1V 0E2
<b>CHILE</b>	02 2 884 46 06	2 años 2 years	GROUPE SEB CHILE Comercial Ltda Avenida Santa María 0858, Providencia - Santiago
<b>COLOMBIA</b>	018000520022	2 años 2 years	GROUPE SEB COLOMBIA Apartado Aereo 172, Kilometro 1 Via Zipaquira Cajica Cundinamarca
<b>HRVATSKA CROATIA</b>	01 30 15 294	2 godine 2 years	SEB mku & p d.o.o. Sarajevska 29, 10000 Zagreb

			
<b>ČESKÁ REPUBLIKA CZECH REPUBLIC</b>	731 010 111	2 roky 2 years	Groupe SEB ČR s.r.o. Futurama Business Park (budova A) Sokolovská 651/136a 186 00 Praha 8
<b>DANMARK DENMARK</b>	44 66 31 55	2 år 2 years	GRUPE SEB NORDIC AS Tempovej 27 2750 Ballerup
<b>مصر EGYPT</b>	16622	سنة واحدة 1year	جروب سب ايجيبت القاهرة: ١٢١ شارع الحجاز ، مصر الجديدة الإسكندرية: طريق ٤ امايو ، سموحة
<b>EESTI ESTONIA</b>	668 1286	2 aastat 2 years	Groupe SEB Polska Sp. z o.o. Gdański Business Center II D ul. Inflancka 4C 00-189 Warsaw
<b>SUOMI FINLAND</b>	09 8946 150	2 vuotta 2 years	Groupe SEB Finland OY Pakkalankuja 6 01510 Vantaa
<b>FRANCE Continentale + Guadeloupe, Martinique, Réunion, St-Martin</b>	09 74 50 47 74	2 ans 2 years	GRUPE SEB France Service Consommateur Tefal 112 Ch. Moulin Carron, TSA 92002 69134 ECULLY Cedex
<b>DEUTSCHLAND GERMANY</b>	0212 387 400	2 Jahre 2 years	GRUPE SEB DEUTSCHLAND GmbH Theodor-Stern-Kai 1 60596 Frankfurt
<b>ELLADA GREECE</b>	2106371251	2 χρόνια 2 years	SEB GROUPE ΕΛΛΑΔΟΣ Α.Ε. Καβαλιεράτου 7 T.K. 145 64 K. Κηφισιά
<b>香港 HONG KONG</b>	8130 8998	1 year	SEB ASIA Ltd. 9/F, South Block, Skyway House 3 Sham Mong Road, Tai Kok Tsui, Kowloon Hong-Kong
<b>MAGYARORSZÁG HUNGARY</b>	06 1 801 8434	2 év 2 years	GRUPE SEB CENTRAL-EUROPE Kft. 2040 Budaörs, Puskás Tivadar út 14
<b>INDONESIA</b>	+62 21 5793 7007	1 year	GRUPE SEB INDONESIA (Representative office) Sudirman Plaza, Plaza Marein 8th Floor JL. Jendral Sudirman Kav 76-78, Jakarta 12910, Indonesia
<b>ITALIA ITALY</b>	1 99 207 354	2 anni 2 years	GRUPE SEB ITALIA S.p.A. Via Montefeltro, 4 20156 Milano
<b>日本 JAPAN</b>	0570-077772	1年 1 year	株式会社グループセブジャパン 〒144-0042 東京都大田区羽田旭町11-1 羽田クロノゲート事務棟5F
<b>الأردن JORDAN</b>	5665505	1 year	www.tefal-me.com

			
<b>ҚАЗАҚСТАН KAZAKHSTAN</b>	727 378 39 39	2 жыл 2 years	ЖАҚ "ГРУППА СЕБ-ВОСТОК", Мәскеу, 125171, Ленинград тас жолы, 16А үй, 3- құрылыс, XII-ғимарат
<b>한국어 KOREA</b>	080-733-7878	1 year	(유)그룹 세브 코리아 서울특별시 종로구 종로1길 50, 더케이트윈타워 B동 14층 03142
<b>الكويت KUWAIT</b>	1807777 Ext :2104	1 year	www.tefal-me.com
<b>LATVJA LATVIA</b>	6 616 3403	2 gadi 2 years	Groupe SEB Polska Sp. z o.o. Gdański Business Center II D ul. Inflancka 4C 00-189 Warsaw
<b>لبنان LEBANON</b>	4414727	1 year	www.tefal-me.com
<b>LIETUVA LITHUANIA</b>	5 214 0057	2 metai 2 years	Groupe SEB Polska Sp. z o.o. Gdański Business Center II D ul. Inflancka 4C 00-189 Warsaw
<b>LUXEMBOURG</b>	0032 70 23 31 59	2 ans 2 years	GRUPE SEB BELGIUM SA NV 25 avenue de l'Espérance - ZI 6220 Fleurus
<b>МАКЕДОНИЈА MACEDONIA</b>	(02) 20 50 319	2 години 2 years	Груп Себ България ЕООД бул. България 58 С, ет 9, офис 30 1680 София
<b>MALAYSIA</b>	603 7802 3000	2 years	GRUPE SEB MALAYSIA SDN. BHD Unit No. 402-403, Level 4, Uptown 2, No. 2, Jalan SS21/37, Damansara Uptown, 47400, Petaling Jaya, Selangor D.E Malaysia
<b>MEXICO</b>	(55) 52839354	1 año 1 year	Grupo Seb México S.A. de C.V. Calle Boulevard Miguel de Cervantes, Saavedra No 169 Piso 9, Col Ampliación Granada, C.P. 11520, Ciudad de México
<b>MOLDOVA</b>	22 224035	2 роки 2 years	ТОВ «Груп СЕБ Україна» 02121, Харківське шосе, 201-203, 3 поверх, Київ, Україна
<b>NEDERLAND The Netherlands</b>	0318 58 24 24	2 jaar 2 years	GRUPE SEB NEDERLAND B.V. De Schutterij 27 3905 PK Veenendaal
<b>سلطنة عُمان OMAN</b>	24703471	1 year	www.tefal-me.com
<b>POLSKA POLAND</b>	801 300 420 koszt jak za połączenie lokalne	2 lata 2 years	Groupe SEB Polska Sp. z o.o. Gdański Business Center II D ul. Inflancka 4C 00-189 Warsaw

			
<b>PORTUGAL</b>	808 284 735	2 anos 2 years	GRUPE SEB IBÉRICA SA Urb. da Matinha Rua Projectada à Rua 3 Bloco1 - 3° B/D 1950 - 327 Lisboa
قطر <b>QATAR</b>	44485555	1 year	www.tefal-me.com
<b>REPUBLIC OF IRELAND</b>	01 677 4003	2 years	GRUPE SEB IRELAND Unit B3 Aerodrome Business Park, College Road, Rathcoole, Co. Dublin
<b>ROMANIA</b>	0 21 316 87 84	2 ani 2 years	GRUPE SEB ROMÂNIA Str. Ernil Pangratti nr. 13 011881 București
<b>РОССИЯ RUSSIA</b>	495 213 32 30	2 года 2 years	ЗАО «Группа СЕБ-Восток», Москва, 125171, Ленинградское шоссе, д.16А, строение 3, помещение XII
المملكة العربية السعودية <b>SAUDI ARABIA</b>	920023701	2 years	www.tefal-me.com
<b>SRBIJA SERBIA</b>	060 0 732 000	2 godine 2 years	SEB Developpement Đorđa Stanojevića 11b 11070 Novi Beograd
<b>SINGAPORE</b>	6550 8900	2 years	GRUPE SEB (Singapore) Pte. Ltd. 3A International Business Park #12-04/05, ICON@IBP Singapore 609935
<b>SLOVENSKO SLOVAKIA</b>	232 199 930	2 roky 2 years	GRUPE SEB Slovensko, spol. s r.o. Cesta na Senec 2/A 821 04 Bratislava
<b>SLOVENIJA SLOVENIA</b>	02 234 94 90	2 leti 2 years	GRUPE SEB Slovensko, spol. s r.o. Cesta na Senec 2/A 821 04 Bratislava
<b>ESPAÑA SPAIN</b>	933 06 37 65	2 años 2 years	GRUPE SEB IBÉRICA S.A. C/ Almogàvers, 119-123, Complejo Ecourban 08018 Barcelona
<b>SVERIGE SWEDEN</b>	08 629 25 00	2 år 2 years	TEFAL - OBH Nordica Group AB Löfströms Allé 5 172 66 Sundbyberg
<b>SUISSE SCHWEIZ SWITZERLAND</b>	044 837 18 40	2 ans 2 Jahre 2 years	GRUPE SEB SCHWEIZ GmbH Thurgauerstrasse 105 8152 Glattpark
ประเทศไทย <b>THAILAND</b>	02 765 6565	2 years	GRUPE SEB THAILAND 2034/66 Ithalthai Tower, 14th Floor, n° 14-02, New Phetchburi Road, Bangkapi, Huaykwang, Bangkok, 10320
<b>TÜRKIYE TURKEY</b>	444 40 50	2 YIL 2 years	GRUPE SEB ISTANBUL AS Dereboyu Cd. Bilim Sk. Sun Plaza No:5 K:2 Maslak 34398 Istanbul
الإمارات العربية المتحدة <b>UAE</b>	8002272	1 year	www.tefal-me.com

			
Україна UKRAINE	044 300 13 04	2 роки 2 years	ТОВ «Груп СЕБ Україна» 02121, Харківське шосе, 201-203, 3 поверх, Київ, Україна
UNITED KINGDOM	0345 602 1454	2 years	GROUPE SEB UK LTD Riverside House, Riverside Walk Windsor, Berkshire, SL4 1NA
U.S.A.	800-395-8325	1 year	GROUPE SEB USA 2121 Eden Road Millville, NJ 08332
VIETNAM	1800-555521	2 năm 2 years	Vietnam Fan Joint Stock Company 25 Nguyen Thi Nho Str, Ward 9, Tan Binh Dist, HCM city

24/10/2018

## INTERNATIONAL GUARANTEE

**Date of purchase** / Date d'achat / Fecha de compra / Købsdato / Ostopäivä / Kjøpsdato / Inköpsdatum / Ostukuupäev / Pirkuma datums / Įsigijimo data / Data zakupu / Datum izročitve blaga / Datum kupovine / Vásárlás dátuma / Data achiziției / Дата на закупуване / Дата продажи / Чыдатарың ор. / Дата продажи / Сатылган күні / 購入日 / วันที่ซื้อ / 구입일자 / Датум на купување :

**Product reference** / Référence produit / Referencia del producto / Referencenummer / Tuotenumero / Artikelnummer / Produktreferens / Toote viitenumber / Produkta atsauces numurs / Gaminio numeris / Referența produktu / Oznaka proizvoda / Tip aparata / Készülék típusa / Cod produs / Modeler / Модель / Униці. / Модель / Yülcisi / 製品リファレンス番号 / รุ่นผลิตภัณฑ์ / 제품명 / Податоци за производот:

**Retailer name and address** / Nom et adresse du revendeur / Nombre y dirección del minorista / Forhandler navn & adresse / Jälleenmyyjän nimi ja osoite / Forhandler navn og adresse / Återförsäljarens namn och adress / Müüja kauplus ja aadress / Veikala nosaukums un adrese / Parduotuvės pavadinimas ir adresas / Nazwa i adres sprzedawcy / Naziv i adresa prodajnog mjesta / Naziv in naslov trgovine / Forgalmazó neve és címe / Numele și adresa vânzătorului / Търговки обект / Назва та адреса продавця / Чыдатарың аты жана мекен-жайы / huyugi. / Название и адрес продавца / Сатушының атауы мен мекен-жайы / 販売店名、住所 / ชื่อและที่อยู่ของห้างร้านที่ซื้อ / 소매점 이름과 주소 / Име и адреса на продавач :

**Distributor stamp** / Cachet / Sello del distribuidor / Forhandler stempel / Jälleenmyyjän leima / Forhandler stempel / Återförsäljarens stämpel / Tempel / Žmogus / Antspaudas / Pieczęć sprzedawcy / Pečat distributera / Pečat trgovine / Forgalmazó pecsétje / Ștampila vânzătorului / Печат на търговския обект / Печатка продавця / Чұп. / Печать продавца / Сатушының мөрі / 販売店印 / ตราประทับของห้างร้านที่ซื้อ / 소매점 직인 / Печат на дистрибутер :





NC00154080