

Tefal®



EN

TH

MS

VI

Classic tower fan

TH • พัดลมทาวเวอร์ MS • Kipas menara klasik VI • Quạt tháp cổ điển
VU6140

www.tefal.com

1800131497/01

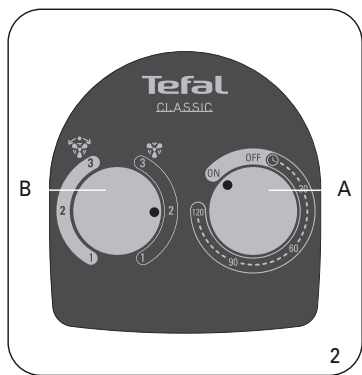
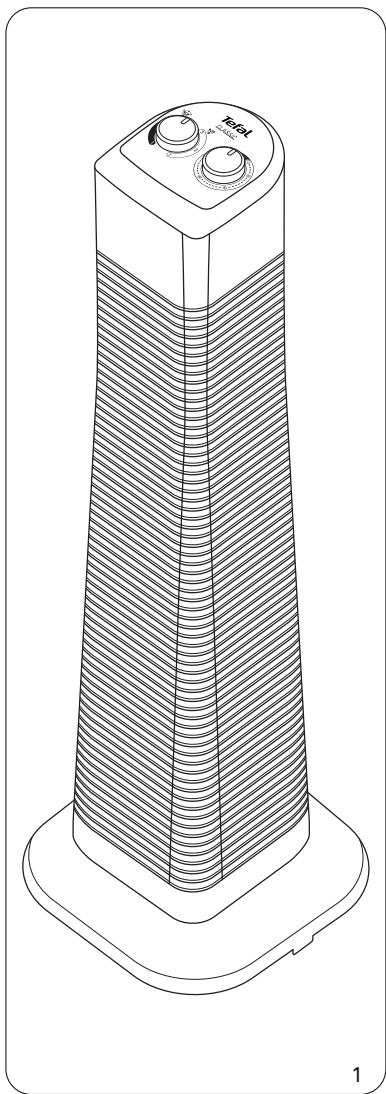

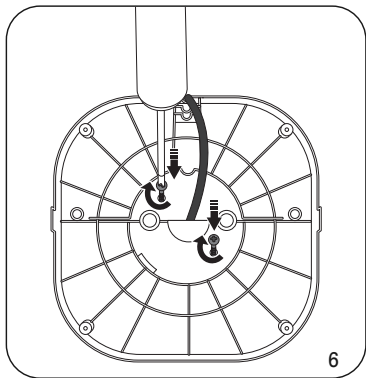
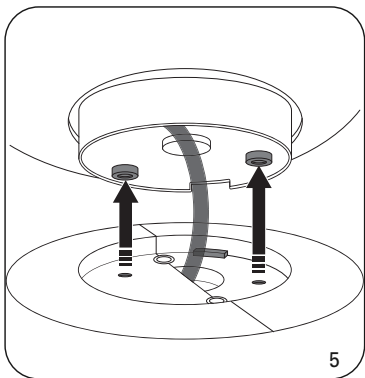
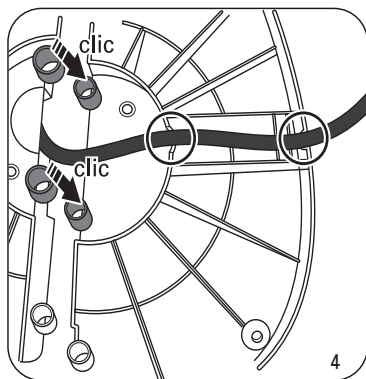
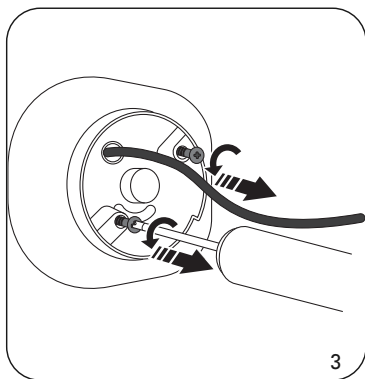

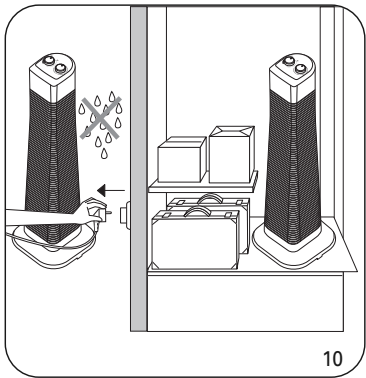
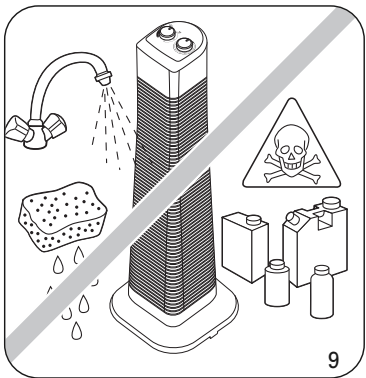
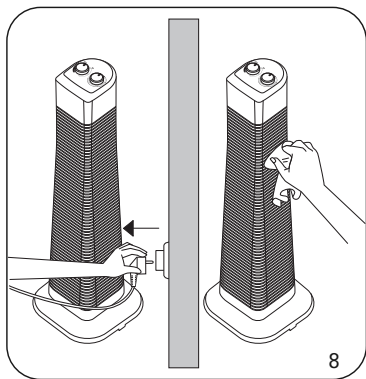
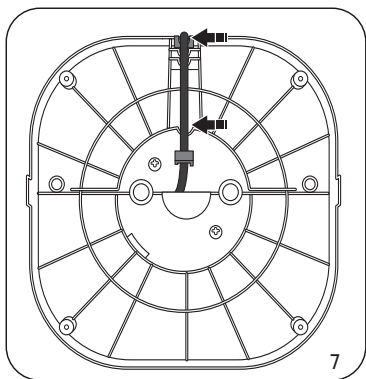

Please read the instruction manual and safety instructions carefully before using the appliance and keep the instruction manual for reference.

WARNING

For your safety, this appliance complies with all standards and regulations in force (Low Voltage, Electromagnetic Compatibility, Environmental directives, etc.)

Before use, always check that the appliance, plug and power cord are in good condition.

This appliance is not designed to be used by persons (including children) with reduced physical, sensory or mental capabilities, or by people with no prior knowledge or experience, except where they have benefited from supervision or previous instructions relating to use of the appliance, from a person responsible for their safety.

Children must be supervised to ensure that they do not play with the appliance.

This device may be used by children over 8 years old and by persons with reduced physical, sensory or mental capacities, or lacking experience or knowledge, only if they are properly supervised or if they have received instruction on how to use the device safely and they understand the risks involved. Children should not be allowed to play with the appliance. Children must not clean or perform maintenance work on the appliance unless they are supervised by a responsible adult.

Children must be supervised to ensure they do not slip their fingers through the protective grids.

Do not use your appliance in a dusty room or in a location where there is a risk of fire.

Do not pull on the power cord or the appliance, even to unplug it from the wall socket.

Fully unwind the cord each time before using the appliance.

If the power cord is damaged, it must be replaced by the manufacturer, after-sales service or a similarly qualified person to avoid any danger.

Do not use your appliance near to inflammable items/products and keep a minimum distance of 50cm between the appliance and any other object (wall, curtains, aerosols, etc.).

This appliance is designed for domestic use only. It should not be used for industrial applications.

Do not touch the appliance with wet/moist hands.

Never insert objects into the appliance (e.g.: needles, etc.).

WARRANTY

The warranty will be invalidated if damage occurs due to improper use.

IMPORTANT

NEVER ALLOW WATER INTO THE APPLIANCE

DO NOT TOUCH THE APPLIANCE WITH WET/MOIST HANDS

Your appliance does not have a disengaging system.

DO NOT ATTEMPT TO FORCE OSCILLATION MANUALLY.

VOLTAGE

Check that the voltage, frequency and power of your appliance correspond to your home's electrical system before using the appliance for the first time.

Your appliance may be used with a power plug without an earth connection. This is a class II appliance (double insulation ).

Install and use the appliance in accordance with legislation in force in your area.

OPERATION

Before switching on the appliance, make sure:

- the appliance is supported in an upright and stable position
- the appliance is positioned as described in the instructions

IMPORTANT: It is recommended to unplug your appliance when not in use.

ASSEMBLY & INSTALLATION

Your appliance is delivered unassembled. For your safety, it is important to assemble it correctly before using it for the first time.

See diagrams 3, 4, 5, 6 and 7

OPERATING MODEL VU6140

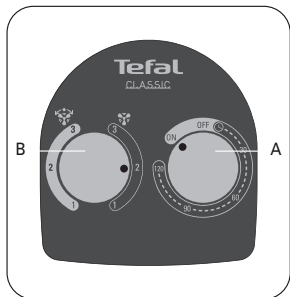

• Button A

If you wish the appliance to function continuously, turn the pointer on Button A to the 'ON' setting.

If you wish the appliance to run with a timer, turn Button A's pointer to indicate the amount of time required (0 to 120 minutes). The appliance will stop automatically once the time indicated has expired.

Turn the pointer of Button A to the 'OFF' setting to stop the appliance.

• Button B

By turning Button B to the right  , you can select the position required:

Position 1: Mini ventilation

Position 2: Medium ventilation

Position 3: Maximum ventilation

By turning Button B to the left  , you can select the position required:

Position 1: Mini ventilation with oscillation

Position 2: Medium ventilation with oscillation

Position 3: Maximum ventilation with oscillation

MAINTENANCE

Unplug the appliance before doing any maintenance work on it.

You can clean it with a slightly damp cloth.

IMPORTANT: Never use abrasive products as these may damage the appearance of your appliance.

STORAGE

When not using the appliance, store it in a dry place.

TROUBLESHOOTING

Should the appliance malfunction or become damaged, contact an approved service centre from our network.

Never dismantle the appliance yourself. A poorly repaired appliance may be dangerous.

HELP PROTECT THE ENVIRONMENT!



① Your appliance contains several materials which may be recovered or recycled.



Leave the appliance at a local civic waste collection point or at an approved service centre, where it will be disposed of properly.

กรุณาอ่านคำแนะนำสำหรับการใช้งานและคำแนะนำด้านความปลอดภัยก่อนการใช้งานอย่างละเอียดรอบคอบ

TH

คำเตือน

เพื่อความปลอดภัยของท่าน อุปกรณ์นี้ได้เป็นไปตามข้อกำหนดและมาตรฐานที่มีผลบังคับใช้ต่าง ๆ (ข้อบังคับเกี่ยวกับอุปกรณ์แรงดันไฟฟ้าต่ำ, ข้อบังคับเกี่ยวกับความเข้กันใต้ทางแม่เหล็กไฟฟ้า, ข้อบังคับเกี่ยวกับสิ่งแวดล้อม ฯลฯ)

ก่อนการใช้งานแต่ละครั้งให้ตรวจสอบสภาพอุปกรณ์, สายไฟและปลั๊กไฟว่าอยู่ในสภาพที่ดีที่สุดเสมอ

อุปกรณ์นี้ไม่เหมาะสำหรับการใช้งานโดยผู้ทุพพลภาพ (รวมถึงเด็ก),

ผู้ที่มีปัญหาด้านประสาทการรับรู้หรือด้านสุขภาพจิต รวมถึงผู้ที่ขาดประสบการณ์หรือความรู้ในการใช้งาน เว้นเสียแต่พวกเขาเหล่านั้นได้รับคำแนะนำจากบุคคลที่รับผิดชอบความปลอดภัย

หรืออยู่ภายใต้การควบคุมดูแล หรือได้รับคำแนะนำในการใช้งานอุปกรณ์ได้อย่างปลอดภัย

ควรดูแลสอดส่องไม่ให้เด็กเล่นอุปกรณ์นี้

อุปกรณ์นี้สามารถให้เด็กที่มีอายุน้อยกว่า 8 ขวบ, ผู้ทุพพลภาพ,

ผู้ที่มีปัญหาด้านประสาทการรับรู้หรือด้านสุขภาพจิต รวมถึงผู้ที่ขาดประสบการณ์หรือความรู้ในการใช้งาน นำไปใช้งานได้

หากพวกเขาเหล่านั้นใช้งานอุปกรณ์ภายใต้การควบคุมดูแลหรือได้รับคำแนะนำในการใช้งานอุปกรณ์ได้อย่างปลอดภัย รวมถึงคำแนะนำเกี่ยวกับความเสี่ยงที่อาจเกิดขึ้นจากการใช้งานนี้ นอกจากนี้ ห้ามไม่ให้เด็กเล่นอุปกรณ์นี้

และห้ามไม่ให้เด็กทำความสะอาดและซ่อมแซมดูแลรักษาอุปกรณ์โดยปราศจากการดูแลของผู้ใหญ่

ยิ่งไปกว่านั้น ควรดูแลสอดส่องห้ามไม่ให้เด็กหยั่งนิ้วมือเข้าไปในช่องต่าง ๆ ของอุปกรณ์

อย่าใช้อุปกรณ์ในบริเวณที่มีฝุ่น หรือในบริเวณที่มีความเสี่ยงที่จะเกิดไฟไหม้

อย่าดึงสายไฟหรือที่ดึงที่ตัวอุปกรณ์ แม้ว่าจะเป็น การดึงปลั๊กไฟออกจากเต้าเสียบที่ผนังก็ตาม

ก่อนการใช้งานแต่ละครั้ง ให้คลี่สายไฟออกให้หมด

หากสายไฟได้รับความเสียหายจะต้องเปลี่ยนโดยผู้ผลิต, ศูนย์บริการหลังการขาย

หรือผู้ที่มีคุณสมบัติเดียวกัน เพื่อหลีกเลี่ยงอันตรายใด ๆ ที่อาจเกิดขึ้นได้

อย่าใช้อุปกรณ์ใกล้กับวัตถุหรือผลิตภัณฑ์ที่ไวไฟ และโดยทั่วไปแล้ว

ควรมีระยะห่างระหว่างอุปกรณ์และตัวทานอย่างน้อย 50 ซม. (เช่น ผืนผ้า, ผ้าผืน, สเปร์ย ฯลฯ)

อุปกรณ์นี้ใช้สำหรับในครัวเรือนเท่านั้น ดังนั้น จึงไม่สามารถนำไปใช้ในเชิงอุตสาหกรรมได้

อย่าสัมผัสอุปกรณ์นี้หากมือเปียก

อย่าสอดวัตถุแปลกปลอมเข้าไปในอุปกรณ์นี้ (เช่น เข็มต่าง ๆ ฯลฯ)

การรับประกัน

การรับประกันจะถือเป็นโมฆะ หากความเสียหายเป็นผลมาจากการใช้งานที่ไม่เหมาะสม

สิ่งสำคัญอย่างยิ่ง

อย่าปล่อยให้หน้าเข้าไปในตัวอุปกรณ์

อย่าแตะอุปกรณ์นี้ด้วยมือที่เปียกชื้น

อุปกรณ์ของท่านไม่ได้มีระบบทำงานอย่างเป็นทางการเป็นอิสระ ห้ามใช้มือบังคับให้อุปกรณ์ทำงาน

แรงดันไฟฟ้า

ก่อนการใช้งานอุปกรณ์เป็นครั้งแรก ให้ตรวจสอบแรงดันไฟฟ้า, ความถี่และกระแสไฟฟ้าของอุปกรณ์ว่าตรงกับกระแสไฟที่ติดตั้งไว้หรือไม่ อุปกรณ์ของท่านสามารถทำงานกับกระแสไฟได้โดยไม่ต้องติดตั้งสายดิน อุปกรณ์นี้เป็นอุปกรณ์ชั้น 2 (มีฉนวนสองชั้น □).

แต่อย่างไรก็ตาม การติดตั้งและการใช้งานอุปกรณ์ดังกล่าวจะต้องปฏิบัติตามมาตรฐานในประเทศของท่าน

การทำงานของอุปกรณ์

ก่อนที่จะเปิดอุปกรณ์ใช้งาน ให้ตรวจสอบให้แน่ใจก่อนว่า:

- อุปกรณ์ต้องวางอยู่บนพื้นผิวที่ราบและมั่นคง
- จะต้องปฏิบัติตามในเรื่องตำแหน่งของอุปกรณ์ตามที่ได้กำหนดไว้

สิ่งสำคัญ: หากท่านไม่ได้ใช้งานอุปกรณ์ของท่าน ขอแนะนำให้ท่านถอดปลั๊กออก

การประกอบ - การติดตั้ง

อุปกรณ์ของท่านจะถูกส่งไปแบบแยกชิ้นส่วน ดังนั้นเพื่อความปลอดภัยของท่าน

ก่อนการใช้งานอุปกรณ์เป็นครั้งแรก

ท่านจำเป็นต้องประกอบชิ้นส่วนอย่างถูกต้อง

ให้ศึกษาภาพประกอบ 3, 4, 5, 6, 7

การทำงานของอุปกรณ์รุ่น VU6140

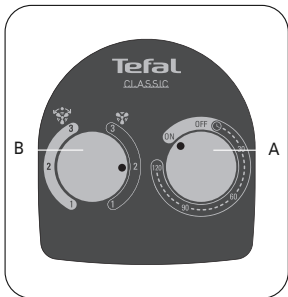

• ปุ่ม A

หากท่านต้องการให้อุปกรณ์ทำงานในโหมด « ต่อเนื่อง » ให้หมุน 'ปุ่ม A' ให้อยู่ในตำแหน่ง 'เปิด (ON)'

หากท่านต้องการให้อุปกรณ์ทำงานในโหมด « ด้วยตัวตั้งเวลา » ให้หมุน 'ปุ่ม A'

จนกระทั่งอยู่ตรงกับระยะเวลาที่ได้เลือกไว้ (ตั้งแต่ 0 ถึง 120 นาที) และเมื่อเวลาผ่านไปจนครบกำหนด อุปกรณ์ก็จะหยุดทำงานโดยอัตโนมัติ

ให้หมุน 'ปุ่ม A' ให้อยู่ในตำแหน่ง 'ปิด (OFF)' เพื่อให้อุปกรณ์หยุดทำงาน

• ปุ่ม B

เพียงแค่มุม ‘หมุน B’ ไปด้านขวา  , ท่านก็สามารถเลือกตำแหน่งที่ท่านต้องการได้:

ตำแหน่งที่ 1 : มีการระบายลมต่ำสุด

ตำแหน่งที่ 2 : มีการระบายลมปานกลาง

ตำแหน่งที่ 3 : มีการระบายลมสูงสุด

เพียงแค่มุม ‘หมุน B’ ไปด้านซ้าย ท่านก็สามารถเลือก  , ตำแหน่งที่ท่านต้องการได้:

ตำแหน่งที่ 1 : มีการระบายลมต่ำสุดพร้อมสายไปมาได้

ตำแหน่งที่ 2 : มีการระบายลมปานกลางพร้อมสายไปมาได้

ตำแหน่งที่ 3 : มีการระบายลมสูงสุดพร้อมสายไปมาได้

การทำความสะอาด

ก่อนการทำความสะอาดอุปกรณ์ ให้ถอดปลั๊กออกก่อนทุกครั้ง

ท่านสามารถทำความสะอาดอุปกรณ์ได้ด้วยผ้าที่ชื้นเพียงเล็กน้อยเท่านั้น

สิ่งสำคัญ: อย่าใช้ผลิตภัณฑ์ที่มีสารขัดสี ซึ่งอาจเสี่ยงต่อการทำลายพื้นผิวของอุปกรณ์ได้

การเก็บรักษา

เมื่อไม่ได้ใช้งานอุปกรณ์ ให้วางอุปกรณ์ในบริเวณที่ไม่มีความชื้น

ในกรณีที่มีปัญหาเกิดขึ้น

ในกรณีที่อุปกรณ์ไม่ทำงานหรืออยู่ในสภาพที่เสียหาย ให้ติดต่อศูนย์บริการที่ได้รับอนุญาตของเรามาติดต่อแยกอุปกรณ์นี้ด้วยตัวท่านเอง

เพราะอุปกรณ์ที่ได้รับการซ่อมแซมไม่ถูกต้องอาจก่อให้เกิดความเสี่ยงกับใช้งาน

การร่วมรักษาสิ่งแวดล้อม!



① อุปกรณ์ของท่านประกอบไปด้วยวัสดุต่าง ๆ ที่มีมูลค่า หรือนำกลับมาใช้ได้ใหม่

➤ ในทั้งอุปกรณ์ได้ที่จัดรวบรวมขยะ

หรือในบริเวณที่ศูนย์บริการได้กำหนดไว้

เพื่อสามารถดำเนินการได้อย่างเหมาะสม

Sila baca dengan teliti panduan penggunaan dan langkah-langkah keselamatan sebelum menggunakan alat ini dan simpan panduan penggunaan ini.

AMARAN

Untuk keselamatan anda, alat ini mematuhi piawaian dan peraturan yang berkaitan (Voltan Rendah, Kesesuaian Elektromagnet, Persekitaran...).

Sebelum setiap penggunaan, pastikan alat, plag dan wayar berkeadaan baik.

Alat ini tidak sesuai digunakan oleh mereka (termasuk kanak-kanak) yang mempunyai kekurangan secara fizikal, deria atau mental, atau mereka yang kurang pengalaman atau pengetahuan, melainkan mereka telah mendapat pengawasan atau arahan berkenaan penggunaan alat ini oleh orang yang bertanggungjawab terhadap keselamatan mereka.

Awasi kanak-kanak bagi memastikan mereka tidak bermain dengan alat ini.

Alat ini boleh digunakan oleh kanak-kanak berumur tidak kurang 8 tahun dan mereka yang mempunyai kekurangan secara fizikal, deria atau mental, atau mereka yang kurang pengalaman atau pengetahuan, jika mereka diawasi secara betul atau jika arahan berkenaan penggunaan alat ini telah diberikan kepada mereka dan jika risiko-risiko berkaitan telah difahami. Kanak-kanak tidak boleh bermain dengan alat ini. Pembersihan dan penyelenggaraan oleh pengguna tidak boleh dilakukan oleh kanak-kanak tanpa pengawasan.

Awasi kanak-kanak bagi memastikan mereka tidak memasukkan jari melepasi jerjak perlindungan.

Jangan gunakan alat anda di dalam bilik berdebu atau di dalam bilik yang mempunyai risiko kebakaran.

Jangan tarik kabel kuasa atau kabel alat, walaupun untuk mencabut plag kuasa dari soket dinding.

Buka gulungan wayar sepenuhnya sebelum setiap penggunaan.

Jika kabel kuasa rosak, ia perlu diganti oleh pengilang, perkhidmatan selepas jualan mereka atau seorang yang mempunyai kelayakan serupa untuk mengelak bahaya.

Jangan gunakan alat anda berdekatan dengan objek dan produk yang mudah terbakar dan secara umumnya, patuhi jarak minimum sebanyak 50 cm antara alat anda dan semua objek (dinding, langsir, aerosol, dll...).

Alat ini hanya sesuai untuk kegunaan di rumah sahaja. Oleh itu ia tidak boleh digunakan untuk aplikasi industri.

Jangan sentuh alat dengan tangan yang basah.

Jangan masukkan apa-apa objek ke dalam alat (cth: jarum...)

JAMINAN

Jaminan akan terbatal sekiranya kerosakan disebabkan oleh penggunaan yang tidak betul.

SANGAT PENTING

JANGAN SESEKALI BIARKAN AIR MASUK KE DALAM ALAT.

JANGAN SENTUH ALAT DENGAN TANGAN YANG BASAH.

Alat anda tidak mempunyai sistem perlepasan.

JANGAN PAKSA AYUNAN MENGGUNAKAN TANGAN

VOLTAN

Sebelum penggunaan pertama, pastikan bahawa voltan, frekuensi dan kuasa alat anda sepadan dengan pemasangan elektrik anda.

MS Alat anda boleh berfungsi dengan soket tanpa bumi. Ianya adalah alat kelas II (pengebat elektrik berganda ).

Pemasangan alat dan penggunaannya mestilah mematuhi piawaian di negara anda.

PENGENDALIAN

Sebelum setiap pengendalian, pastikan bahawa:

- Alat diletakkan di atas permukaan yang rata dan stabil,
- Kedudukan alat yang diterangkan dalam notis ini dipatuhi.

PENTING: Jika anda tidak menggunakan alat, anda dinasihatkan agar mencabut plag.

PENGUMPULAN – PEMASANGAN

Alat anda dihantar tanpa dipasang. Untuk keselamatan anda, adalah amat penting untuk memasangnya dengan betul sebelum penggunaan pertama.

Lihat gambar 3, 4, 5, 6, 7

PENGENDALIAN MODEL VU6140

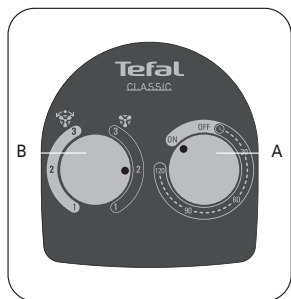

• Butang A

Jika anda mahu pengendalian "BERTERUSAN", letakkan penanda 'Butang A' berhadapan dengan kedudukan 'ON'.

Jika anda mahu pengendalian "DENGAN PEMASA", pusingkan penanda 'Butang A' dan letakkannya berhadapan dengan tempoh masa pengendalian yang dipilih (0 ke 120 min); alat akan berhenti secara automatik selepas tempoh masa berakhir.

Letakkan penanda 'Butang A' berhadapan 'OFF' untuk memberhentikan alat anda.

• Butang B

Dengan memusingkan 'Butang B' ke arah kanan , anda memilih kedudukan yang dikehendaki:

Kedudukan 1: Pengudaraan minimum

Kedudukan 2: Pengudaraan sederhana

Kedudukan 3: Pengudaraan maksimum



Dengan memusingkan 'Butang B' ke arah kiri, anda memilih kedudukan yang dikehendaki:

Kedudukan 1: Pengudaraan mini dengan fungsi ayunan

Kedudukan 2: Pengudaraan sederhana dengan fungsi ayunan

Kedudukan 3: Pengudaraan maksimum dengan fungsi ayunan

MS

PENYELENGGARAAN

Alat anda mestilah dicabut plagnya sebelum setiap operasi penyelenggaraan.

Anda boleh membersihkannya dengan menggunakan kain lembap.

PENTING: jangan sekali-kali menggunakan bahan pelepas yang boleh merosakkan lapisan pelindung.

PENYIMPANAN

Apabila anda tidak menggunakan alat, ia perlu diletakkan di dalam bilik yang kering.

SEKIRANYA BERLAKU MASALAH

Sekiranya berlaku ketidakfungsian atau kerosakan alat, hubungi Pusat Perkhidmatan yang sah dari rangkaian kami.

Jangan sekali-kali membuka alat ini sendiri. Alat yang dibaiki dengan kurang baik boleh memberi risiko kepada pengguna.

SERTA PERLINDUNGAN ALAM SEKITAR!



① Alat anda mengandungi pelbagai bahan berharga atau yang boleh dikitar semula.
➡ Serahkannya kepada pusat pengumpulan atau jika tidak, kepada pusat perkhidmatan yang sah supaya rawatan dapat dilaksanakan.

Đọc kỹ hướng dẫn sử dụng và các quy định an toàn trước mỗi lần sử dụng và giữ gìn hướng dẫn sử dụng này.

CẢNH BÁO

VI Vì an toàn của bạn, chiếc máy này tuân thủ các tiêu chuẩn và quy định được áp dụng (các Chỉ thị về điện áp thấp, tương thích điện từ, Môi trường...).

Trước mỗi lần sử dụng, hãy kiểm tra tình trạng chung của máy, phích cắm và dây xem có tốt không.

Chiếc máy này không được sản xuất để sử dụng bởi những người (bao gồm cả trẻ em) có năng lực sức khỏe, cảm giác hoặc tinh thần giảm sút, hoặc những người không có kinh nghiệm và kiến thức, trừ trường hợp họ được giám sát hoặc được hướng dẫn trước về việc sử dụng máy bởi một bên thứ ba là người chịu trách nhiệm về sự an toàn của họ.

Cần giám sát trẻ em để đảm bảo chúng không nghịch máy.

Chiếc máy này có thể được sử dụng bởi trẻ em từ 8 tuổi trở lên và bởi những người có năng lực sức khỏe, cảm giác hoặc tinh thần giảm sút hoặc không có kinh nghiệm hoặc kiến thức, nếu những người này được giám sát đúng cách hoặc nếu họ đã biết các hướng dẫn để sử dụng máy an toàn tuyệt đối và nếu các nguy cơ xảy đến đã được tìm hiểu trước. Không cho trẻ em chơi nghịch máy. Không cho trẻ em lau rửa và bảo dưỡng máy mà không có sự giám sát.

Cần giám sát để trẻ em không thò ngón tay qua lưới bảo vệ.

Không vận hành máy ở nơi có nhiều bụi hoặc nơi có nguy cơ gây cháy.

Không kéo dây nguồn hoặc kéo máy, kể cả để rút dây ra khỏi ổ cắm trên tường.

Thả toàn bộ dây trước mỗi lần sử dụng.

Nếu dây điện nguồn bị hỏng, cần thay dây bởi nhà sản xuất, cơ sở dịch vụ hậu mãi của nhà sản xuất hoặc một người có trình độ tương đương để tránh mọi nguy hiểm.

Không sử dụng chiếc máy của bạn gần các đồ vật và các chất dễ cháy và nhìn chung, hãy giữ khoảng cách tối thiểu là 50 cm giữa máy và mọi đồ vật (tường, ri đơ, bình khí nén, v.v...).

Chiếc máy này chỉ được sử dụng tại gia đình. Vì vậy không được sử dụng máy trong công nghiệp. Không sờ vào máy khi tay ẩm.

Không bao giờ đưa vật lạ vào bên trong máy (ví dụ: kim...)

BẢO HÀNH

Việc bảo hành sẽ bị hủy trong trường hợp những hư hỏng xảy ra là do sử dụng không đúng cách.

RẤT QUAN TRỌNG

KHÔNG BAO GIỜ ĐỂ NƯỚC LỘT VÀO TRONG MÁY.

KHÔNG SỜ VÀO MÁY KHI TAY ẨM.

Máy của bạn không có hệ thống ly hợp.

KHÔNG DÙNG TAY CỐ ĐÁY CHO MÁY ĐAO ĐỘNG

ĐIỆN ÁP

Trước khi vận hành lần đầu tiên, hãy kiểm tra điện áp, tần số và công suất của máy xem có phù hợp với hệ thống điện của bạn không.

Máy của bạn có thể vận hành với dòng điện không cần tiếp đất. Đây là loại máy cấp II (cách điện hai lớp ).

Tuy nhiên việc lắp đặt và sử dụng máy phải tuân theo các quy định hiện hành tại đất nước của bạn.

VẬN HÀNH

Trước mỗi lần vận hành, bạn cần chắc chắn rằng:

- Máy được đặt trên một vật đỡ phẳng ngang và ổn định.
- Máy được đặt ở vị trí đúng như mô tả trong bản chỉ dẫn này.

VI

QUAN TRỌNG: Nếu bạn không dùng máy, bạn nên rút phích cắm khỏi ổ điện.

DỰNG – LẮP ĐẶT

Chiếc máy của bạn được giao trong tình trạng tháo rời. Vì sự an toàn của bạn, điều rất quan trọng là lắp máy đúng cách trước khi sử dụng lần đầu.

Hãy nhìn các sơ đồ 3, 4, 5, 6, 7

VẬN HÀNH MODELE VU6140

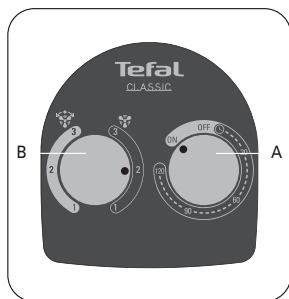

• Nút A

Nếu bạn muốn vận hành « CONTINU » (LIÊN TỤC), hãy đặt vạch chỉ của 'Nút A' ở trước vị trí 'ON'. Nếu bạn muốn vận hành « AVEC TIMER » (ĐẶT THỜI GIAN), xoay vạch chỉ của 'Nút A' và đặt nó ở trước khoảng thời gian vận hành bạn chọn (từ 0 đến 120 phút) ; máy sẽ tự động dừng khi thời gian chọn đã hết.

Đặt vạch chỉ của 'Nút A' ở trước 'OFF' để dừng máy.

• Nút B

Chỉ cần xoay 'Nút B' về bên phải , bạn chọn vị trí mong muốn :

Vị trí 1 : Quạt nhỏ

Vị trí 2 : Quạt trung bình

Vị trí 3 : Quạt lớn

Chỉ cần xoay 'Nút B' sang bên trái , bạn chọn vị trí mong muốn :

Vị trí 1 : Quạt nhỏ kèm chức năng quay

Vị trí 2 : Quạt trung bình kèm chức năng quay

Vị trí 3 : Quạt lớn kèm chức năng quay

BẢO DƯỠNG

Máy của bạn cần được rút ra khỏi ổ điện trước khi tiến hành mọi bảo dưỡng.

Bạn có thể lau máy bằng giẻ hơi ẩm.

QUAN TRỌNG: Không bao giờ sử dụng các chất ăn mòn, chúng sẽ làm hư hại các lớp phủ.

VI

LƯU KHO

Khi bạn không dùng máy, máy cần được để tại một nơi tránh ẩm.

TRƯỜNG HỢP CÓ VẤN ĐỀ

Trong trường hợp máy không hoạt động hoặc bị hỏng, hãy liên hệ với một Trung tâm Dịch vụ Được phép trong hệ thống của chúng tôi.

Không bao giờ tự mình tháo dỡ máy. Một chiếc máy được sửa không tốt có thể mang lại nguy cơ cho người sử dụng.

HÃY THAM GIA BẢO VỆ MÔI TRƯỜNG !



① Chiếc máy của bạn chứa nhiều vật liệu có thể có giá trị hoặc có thể tái chế.

➡ Hãy đưa máy đến một điểm thu gom hoặc mặc định, đến một trung tâm dịch vụ được phép để máy được xử lý.