

# ROWENTA

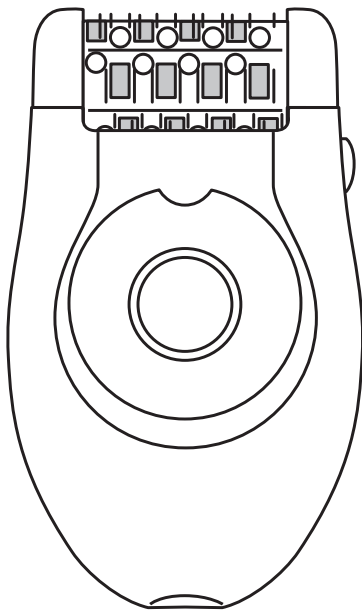

EP4211-EP4321

[www.rowenta.com](http://www.rowenta.com)

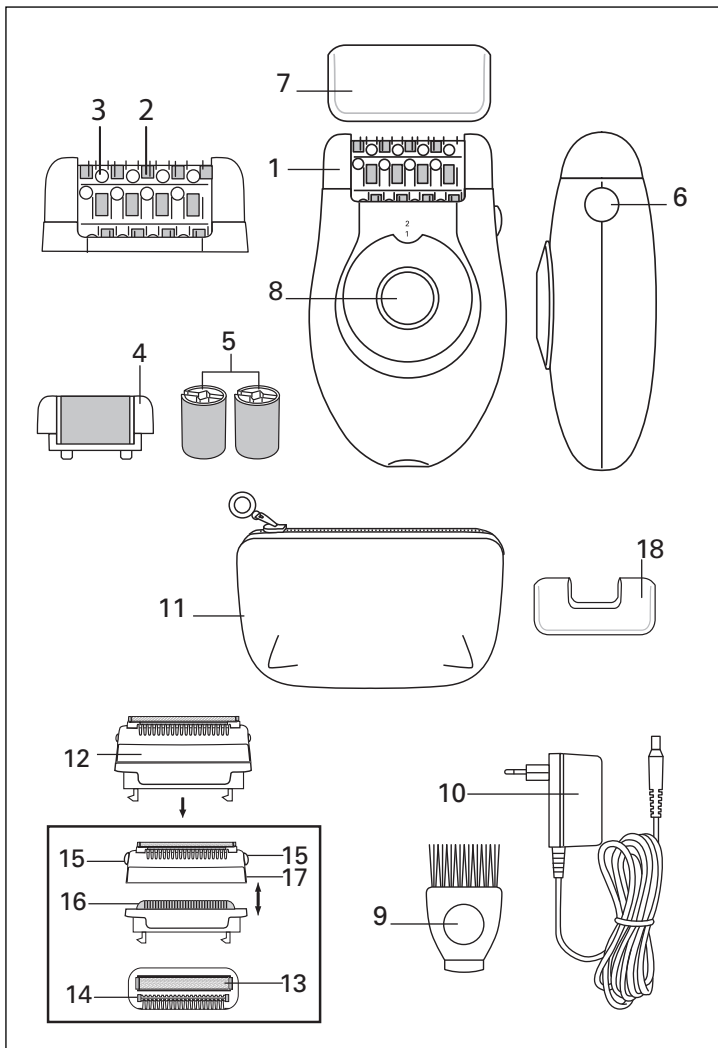

Please read carefully before use



## 1-DESCRIPTION OF YOUR APPLIANCE

1-Depilator head	10-Adaptor EM2A2
2-Tweezers	11-Pouch
3-Massaging beads	12-Shaving head (EP4321)
4-Exfoliator head (EP4211)	13-Micro grid
5-2 exfoliating bands	14-Clipper
6-Release button for removable head	15-Grip zones
7-Cap	16-Blade unit
8-2 speed and stop switch	17-Protective hood
9-Cleaning brush	18-Armpits accessory (EP4211-4321)

## 2-SAFETY

• **This appliance complies with the technical rules and standards for safety currently in force (Electromagnetic Compatibility, Low Voltage, Environnement).**

- Voltage : Ensure that this voltage corresponds to that of your mains supply. Incorrect connection may cause irreparable damage which is not covered by the guarantee.
- This appliance is intended for personal domestic use only. It must only be used with the enclosed adaptor EM2A2.
- Never use if the appliance (depilator or adaptor) is damaged or in the event of any damage caused by dropping the appliance (invisible damage may be dangerous).
- This appliance can only be repaired using special tools. In the event of any after sales problem, please consult an approved service agent (see enclosed leaflet).
- We decline any responsibility for damage arising from incorrect use of the appliance or use of the appliance in any way other than that specified in these instructions.
- When the depilator is in use, it must not come into contact with eyelashes, hair, clothes or any other objects, in order to avoid any danger of injury or blockage.
- Keep a careful eye on the appliance if used on, or in the presence of children or invalids.
- Do not use the depilator:
  - on your face
  - on broken, burnt or sore skin
  - on sensitive areas (varicose veins, moles, birthmarks, warts...)
  - if you suffer from skin complaints, (eczema, inflam-mations, acne...).
- If using on the bikini line, only use this appliance for the external area. Do not use it for more intimate zones (pubic lips).
- For hygiene reasons, it is advised that you do not allow anyone else to use your appliance.
- When in use, the wall socket must be readily accessible.
- Remove adapter from the wall outlet to disconnect from the supply.
- For use indoor only.
- Close supervision is necessary when the appliance is used on or in the presence of children or severely disabled people.
- Never leave the appliance within the reach of unsupervised children.
- Do not use an extension lead.
- Never use the appliance with damp hands.
- Do not leave the appliance in direct sunlight.
- Do not use the appliance at cold temperatures.
- Do not immerse or put under running water.

- Do not use aggressive products or solvents for cleaning.
- Do not use at temperatures of less than 0°C or more than 35°C.

### GUARANTEE

Your appliance is designed for use in the home only. It should not be used for professional purposes. Any commercial use, inappropriate use or failure to comply with the instructions, the manufacturer accepts no responsibility and the guarantee will not apply.

The guarantee becomes null and void in the case of improper usage.

## 3-PREPARATION OF THE SKIN

Your skin must be clean and dry.

- Do not apply either cream or hydrating milk before depilation.
  - If you previously used a razor for depilation:
    - the first few times you use the epilator, your skin may feel more sensitive, as shaving has made your hair thicker and stronger. This sensation will lessen the more you use your epilator : the hair will grow back less quickly and become thinner.
  - Your epilator will be much more effective and easier to use if you use it regularly.
- We advise you to use your epilator as soon as your hair starts to grow back.

## 4-CONNECTION

## 5-STOPPING THE APPLIANCE

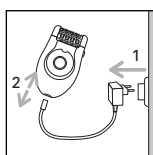
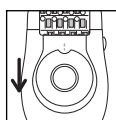
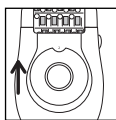
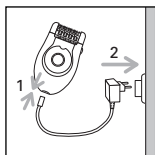

## 6-PEELING

**Peeling will enable you to limit growth of subcutaneous hair if practised regularly.**

We strongly recommend that you use the Exfoliator Head 2 days before using your epilator to avoid irritating your skin.

- And not to use a peeling gel or cream at the same time.
- Never carry out peeling on sensitive areas (armpits / bikini line / face).
- After peeling, we advise you to wipe over the area with a moist flannel to remove any dead skin. Dry the skin thoroughly afterwards.



### • Method :

- Press the release button to remove the epilator head.
- Clip the Exfoliator Head to the epilator.
- Set the switch to "1".
- Start exfoliating with a slow, gentle up and down movement.

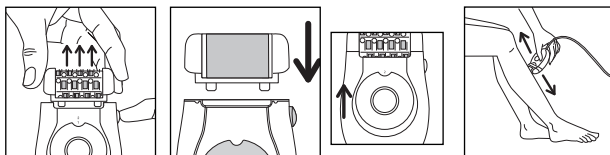

When using the Micro-Peeling function for the first time or if your skin is very delicate, we recommend:

1. skin is wet before peeling, use cotton wool or a flannel to do this
2. making slow and gentle rotating movements when using the appliance
3. not to use the appliance more than twice on the same area.

### • Replacing the exfoliating band

- Press the release button to remove the Exfoliator Head from the epilator.
- Using the plastic end of the cleaning brush unclip the band as follows:
  1. Turn the Exfoliator Head over and hold it in place by gripping the edges between your thumb and forefinger.
  2. Turn the band so that its groove comes round to the central position.
  3. Insert the end of the cleaning brush in the groove and push to eject the band.
  4. Insert the new band by slotting the fins (b) of the exfoliator unit in the groove of the band and pushing until it clicks!

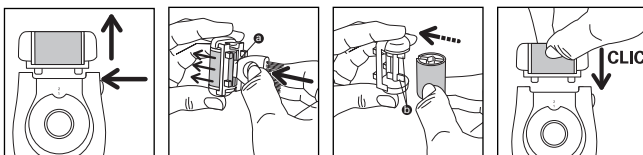

## 7-LEG HAIR REMOVAL

For optimum epilation, we recommend that you tilt the epilator slightly towards your skin in the direction of epilation, as shown in the diagram.

- Move the switch to the on position "2".

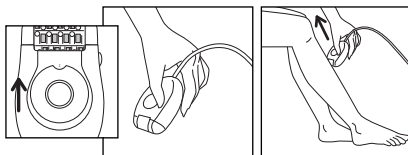
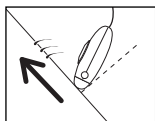

- The switch must always remain visible during use.
- Shave against the lie of the hair, slowly and without pressing, with the shaver perpendicular to your skin.

## 8- HAIR REMOVAL FROM SENSITIVE AREAS

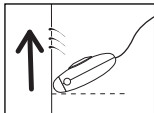

For optimum epilation, we recommend that you tilt the epilator slightly towards your skin in the direction of epilation, as shown in the diagram.

### • Preparing the area where you want to remove hair:

- If the hairs are long trim to approximately 1cm.
- Dry the area thoroughly to ensure any trace of deodorant or perspiration are removed.

### A- With the epilator

- Fit the armpit accessory (18) onto the epilator head and push in until you hear a click.
- Select speed 1.

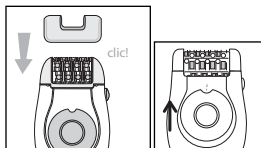

First from bottom to top ...  
... Then from top to bottom.

### Important :

- Keep your arm raised and stretched throughout the hair removal process.
- Stretch the skin to make it easier.

### Important:

Make sure the skin is stretched properly.

**Shave against the lie of the hair, slowly and without pressing, with the shaver perpendicular to your skin.**

### B-With the shaver head:

#### • Operating instructions:

- Remove the epilator head by pressing the ejection button.

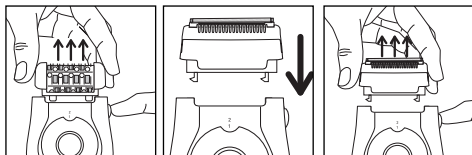

- Fit the shaver head (12) onto the appliance
- Set the switch to position 2.
- After use, stop the appliance.
- Remove the shaver head by pressing the ejection button.

## 9- CLEANING THE APPLIANCE

### • Cleaning the epilator head:

1. Unplug the epilator.
2. Press the release button on the head and remove the epilator head.
3. Rinse the epilator head under cold running water by turning it for 5 to 10 seconds.

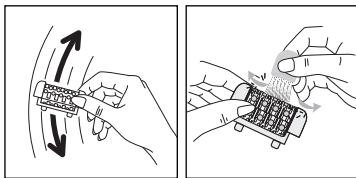
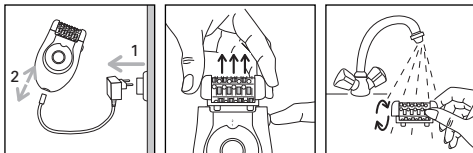

### 4. Shake the epilator head vigorously and dry it with a towel before fitting it to the epilator again.

You can also use the small cleaning brush supplied.

### • Cleaning the shaving head

- Stop and unplug the device.
  - Remove the protective hood (17).
- To do so: hold the appliance firmly and place your fingers on the grip zone (15) on the shaving head and then pull upwards. You will remove the protective hood (17) from the blade unit (16).

- Carefully remove the hairs by blowing on and around the micro grid (13)

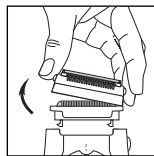

### Never use the small brush for cleaning the micro grid (13).

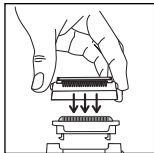

You can also run the protective hood (17) and the blade block (16) under running cold water to remove all the hair. Shake the parts well and then dry them using a towel without pressing down on the micro grid before reassembling them.

- Put the protective hood (17) back on the blade unit (16). You will hear a click.

**DO NOT PRESS ON THE MICRO GRID WHEN PUTTING IT BACK INTO PLACE. Do not apply alcohol to the body of the appliance in order to avoid damaging its colours. Do not use a metal or sharp tool.**

• **Cleaning the sensitive area accessory.**

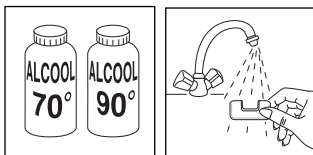

• **Cleaning the Exfoliator Head.**

We recommend that you change the exfoliating band after three sessions of exfoliation or when it is worn out.

**!** Do not clean the band under running water.

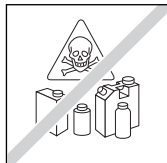
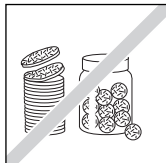
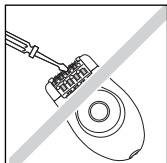
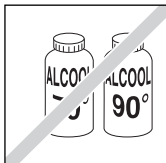

## 10- SKIN CARE

Small red spots may appear. They will disappear quickly.  
For this reason it is preferable to use your depilator in the evening.  
If necessary, apply calming cream after depilation.

## 11- ENVIRONNEMENT PROTECTION FIRST

- ① Your appliance contains valuable materials which can be recovered or recycled.
- ➔ Leave it at a collection point.





A lire attentivement avant emploi...

F

## 1-DESCRIPTION DE VOTRE APPAREIL

- |   |   |
|---|---|
| 1 • Tête d'épilation                      | 10 • Bloc d'alimentation EM2.A2         |
| 2 • Pincés                                | 11 • Pochette                           |
| 3 • Billes de massage                     | 12 • Tête de rasage (EP4321)            |
| 4 • Tête exfoliation (EP4211)             | 13 • Micro grille                       |
| 5 • 2 rouleaux exfoliants                 | 14 • Tondeuse                           |
| 6 • Bouton d'éjection de la tête amovible | 15 • Zones de préhension                |
| 7 • Capuchon                              | 16 • Bloc lames                         |
| 8 • Interrupteur 2 vitesses et arrêt      | 17 • Capot de protection                |
| 9 • Brossette de nettoyage                | 18 • Accessoire aisselles (EP4211-4321) |

## 2-SÉCURITÉ

**Tension : Vérifiez que la tension indiquée sur votre appareil corresponde à celle de votre installation électrique. Toute erreur de branchement peut causer des dommages irréversibles non couverts par la garantie.**

La sécurité de cet appareil est conforme aux règles techniques et aux normes en vigueur (Compatibilité Electromagnétique, Basse tension, Environnement).

Débranchez l'appareil avant toute intervention et après chaque utilisation.

Cet appareil est réservé à un usage domestique et personnel seulement.

L'épilateur doit être exclusivement utilisé avec le bloc d'alimentation fourni N° EM.2A2.

Ne pas utiliser le bloc d'alimentation pour un autre usage que celui de l'épilateur.

Ne jamais utiliser l'appareil (épilateur ou bloc d'alimentation) s'il est endommagé, en cas d'anomalie de fonctionnement ou après une chute (des dommages non visibles peuvent être préjudiciables à votre sécurité).

Lorsque l'appareil est en marche, il ne doit pas rentrer en contact avec les cils, les cheveux, les vêtements, ou tout autre objet, afin d'éviter tout risque de blessure ou de blocage de l'appareil. Cet appareil n'est réparable qu'à l'aide d'outils spéciaux.

Pour tout problème d'après-vente (épilateur et bloc d'alimentation), adressez-vous à votre revendeur habituel ou à un Centre de Service agréé.

Nous déclinons toute responsabilité pour d'éventuels dommages résultant d'une mauvaise utilisation de l'appareil ou d'un usage autre que celui prévu dans la présente notice. N'utilisez pas l'épilateur :

- sur le visage
- sur une peau blessée
- sur les zones à risques (varices, grains de beauté, marques de naissance)
- si vous souffrez d'affections cutanées (eczéma, inflammations, acné).

En cas d'usage sur la zone bikini, cet appareil est à utiliser uniquement pour le contour externe. Ne pas utiliser sur les zones les plus intimes (lèvres pubiennes).

Pour des raisons d'hygiène, nous vous recommandons de ne pas prêter votre appareil même dans votre environnement proche.

Une surveillance étroite est nécessaire lorsque l'appareil est utilisé sur ou en la présence d'enfants ou de personnes invalides.

- Ne jamais laisser l'appareil aux enfants sans surveillance
- Ne pas utiliser de câble prolongateur

- Ne jamais utiliser l'appareil avec les mains humides
- Ne pas utiliser l'appareil dans la baignoire
- Ne pas exposer l'appareil aux rayons solaires
- Ne pas utiliser pas l'appareil par température froide.
- Ne pas immerger ou passer sous l'eau
- Ne pas utiliser des produits agressifs ou dissolvants pour le nettoyage.
- Ne pas utiliser par température inférieure à 0 °C et supérieure à 35 °C.

**GARANTIE** Votre appareil est destiné à un usage domestique et personnel seulement. Il ne peut être utilisé à des fins professionnelles. La garantie devient nulle et invalide en cas d'utilisation incorrecte.

### 3-PRÉPARATION DE LA PEAU

Votre peau doit être propre et sèche.

- N'appliquez ni crème, ni produit hydratant avant l'épilation.
- Si votre méthode d'épilation était le rasoir : lors des premières séances d'épilation, votre peau pourra vous paraître plus sensible, car les poils ont été rendus plus épais et plus durs par le rasage. Cette sensation s'atténuera grâce à votre épilateur : les poils repousseront avec moins de vigueur et deviendront plus fins.
- Votre épilateur sera beaucoup plus efficace et facile à utiliser si vous vous en servez régulièrement.

**Nous vous conseillons de vous épiler dès la repousse**

### 4-BRANCHEMENT DE L'APPAREIL

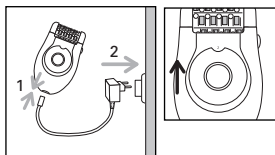

### 5-ARRÊT DE L'APPAREIL

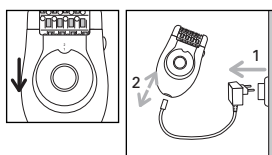

### 6-GOMMAGE

**Le gommage va vous permettre de limiter la repousse des poils sous cutanés, dans le cadre d'une pratique régulière.**

Nous vous conseillons vivement d'utiliser la Tête Exfoliation 2 jours après l'épilation pour éviter d'agresser votre peau.

- Ne pas utiliser simultanément un gel ou une crème gommante
- Ne jamais procéder au gommage sur les zones sensibles (aisselles / maillot / visage)
- Après le gommage, nous vous recommandons de passer un gant humide pour évacuer les peaux mortes.
- Bien sécher la peau après.
- **Mode opératoire**
- Oter la tête d'épilation en appuyant sur le bouton d'éjection
- Clipser la Tête Exfoliation sur l'appareil
- Positionner l'interrupteur sur « 1 »
- Procéder au gommage selon un mouvement lent de va et vient.



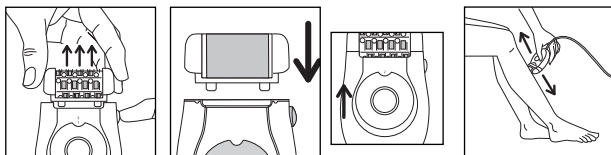

Lors d'une première utilisation de la fonction exfoliation ou si votre peau est fragile, nous vous recommandons :

1. d'humidifier votre peau préalablement au peeling, à l'aide d'un coton ou d'un gant
2. de procéder, avec l'appareil, à des mouvements lents, en douceur
3. de ne pas passer plus de 2 fois au même endroit.

#### • Remplacement du rouleau exfoliant

- Oter la Tête Exfoliation de l'appareil en appuyant sur le bouton d'éjection.

- A l'aide de l'extrémité plastique (a) de la brosse à dents décliper le rouleau en procédant de la façon suivante :

1. Retourner la Tête Exfoliation et la maintenir en positionnant le pouce et l'index sur les extrémités latérales.
2. Tourner le rouleau afin de placer la fente du rouleau en position centrale.
3. Insérer l'extrémité plastique de la brosse à dents dans la fente, en poussant afin d'éjecter le rouleau.
4. Placer le nouveau rouleau en emboîtant les ailettes (b) du support exfoliant dans la fente du rouleau et pousser jusqu'au clic !

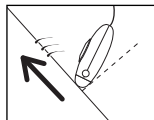
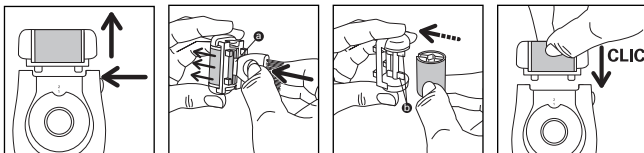

## 7-ÉPILATION DES JAMBES

- Pour une épilation optimale, nous vous recommandons d'incliner légèrement votre épilateur vers votre peau, dans le sens de l'épilation, comme indiqué sur le schéma.

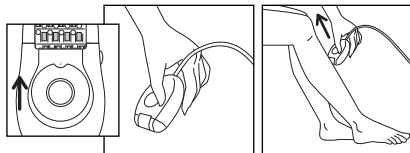

- Positionner l'interrupteur sur "2". L'interrupteur doit toujours rester visible pendant l'utilisation.
- Epilez-vous à rebrousse-poil, lentement, sans appuyer.

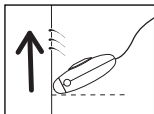

## 8-ÉPILATION DES ZONES SENSIBLES

- Pour une épilation optimale, nous vous recommandons d'incliner légèrement votre épilateur vers votre peau, dans le sens de l'épilation, comme indiqué sur le schéma.

### • Préparation de la zone à épiler :

- Couper les poils trop longs, supérieurs à 1 cm.
- Sécher parfaitement la zone pour retirer toutes traces de déodorant ou de transpiration.

### A - Avec l'épilateur

- Emboîter l'accessoire aisselles (18) sur la tête d'épilation jusqu'au clic.
- Sélectionner la vitesse 1.

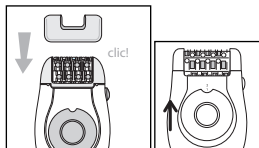

- D'abord de bas en haut ... puis de haut en bas.

### Impératif :

- a) Garder le bras levé et tendu pendant toute l'épilation.
- b) Tendre la peau, pour plus de facilité.

**Impératif :** bien tendre la peau.

**Épillez-vous à rebrousse poils, lentement sans appuyer.**

### B - Avec la tête de rasage :

#### • Mode opératoire

- Ôter la tête d'épilation en appuyant sur le bouton d'éjection.
- Emboîter la tête de rasage (12) sur l'appareil.

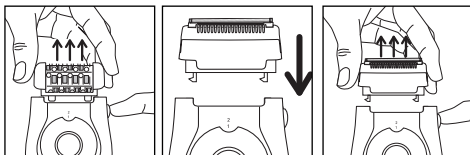

- positionner l'interrupteur sur 2.
- après utilisation arrêtez l'appareil.
- Ôter la tête de rasage en appuyant sur le bouton d'éjection.

## 9- ENTRETIEN DE L'APPAREIL

### • Nettoyage de la tête d'épilation :

1. Débrancher l'appareil.
2. Appuyer sur le bouton d'éjection de la tête et ôter la tête d'épilation.
3. Passer la tête d'épilation sous l'eau froide du robinet en faisant tourner manuellement la tête pendant 5 à 10 secondes.

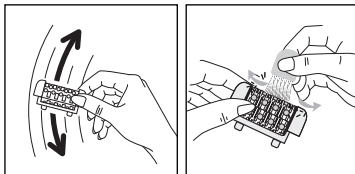
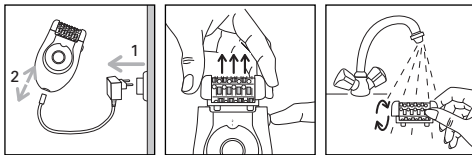

**4. Secouer vivement la tête d'épilation puis la sécher à l'aide d'une serviette avant de la replacer sur l'appareil.**

Vous pouvez également utiliser la brosse à nettoyage fournie.

• **Nettoyage de la tête de rasage**

- Arrêtez et débranchez l'appareil.
- Retirez le capot de protection (17).

Pour cela : tenez fermement l'épilateur et placez vos doigts sur les zones de préhension (15) de la tête de rasage puis tirez vers le haut. Vous dégagez ainsi le capot de protection (17) du bloc lames (16).

- Éliminez soigneusement tous les poils en soufflant sur et sous la micro-grille (13)

**N'utilisez jamais la brosse à nettoyer la micro-grille (13).**

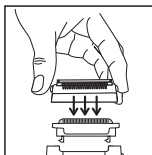
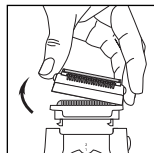

- Vous pouvez également passer le capot de protection (17) et le bloc lame (16) sous un filet d'eau froide pour parfaitement éliminer tous les poils. Secouez vivement les pièces puis séchez-les à l'aide d'une serviette sans appuyer sur la micro grille avant de les assembler.

- Remettez en place le capot de protection (17) sur le bloc lame (16). Un clic se fait entendre.

**ATTENTION ! N'APPUYEZ PAS SUR LA MICRO-GRILLE LORS DE SA REMISE EN PLACE. Éviter d'appliquer de l'alcool sur le corps de l'appareil pour ne pas dégrader ses couleurs. Ne pas utiliser d'outil métallique ou tranchant.**

• **Nettoyage de l'accessoire aisselles :**

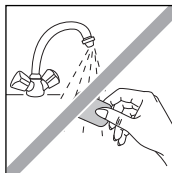
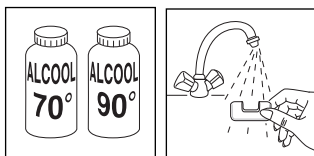

• **Nettoyage de la Tête Exfoliation :**

Nous vous recommandons de changer le rouleau exfoliant toutes les 3 séances de gommage ou lorsque celui-ci est usé.

**!** Ne pas nettoyer le rouleau sous l'eau.

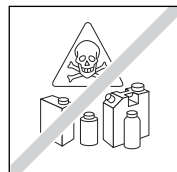
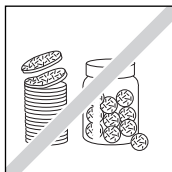
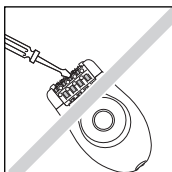
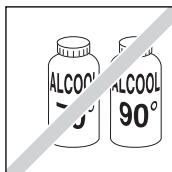

## 10- SOINS DE LA PEAU

Les petits points rouges qui apparaissent après l'épilation prouvent que vos poils ont bien été arrachés ; ils disparaîtront rapidement. Pour cette raison, épiliez-vous de préférence le soir.

Appliquez si besoin, une crème apaisante après épilation.

## 11-PARTICIPONS À LA PROTECTION DE L'ENVIRONNEMENT !

- ① Votre appareil contient de nombreux matériaux valorisables ou recyclables.
- ➔ Confiez celui-ci dans un point de collecte ou à défaut dans un centre service agréé pour que son traitement soit effectué.



Vor Gebrauch bitte aufmerksam durchlesen.

D

## 1-BESCHREIBUNG

1-Epilierkopf	9-Reinigungsbürstchen
2-Pinzetten	10-EM2A2-Adapter
3-Massagekugeln	11-Beutel
4-Exfolierkopf (EP4211)	12-Rasierkopf (EP4321)
5-Exfolierbänder	13-Mikrogitter
6-Lassen Sie den Knopf für den abnehmbaren Kopf los	14-Clipper
7-Deckel	15-Griffzonen
8-Schalter für 2 Geschwindigkeiten und Stop	16-Blatteinheit
	17-Schutzhaube
	18-Achselhöhlen-Zubehör (EP4211-4321)

## 2-ZU IHRER SICHERHEITZ

**Spannung : Netzteil nur an Wechselstrom -mit Spannung gemäss dem Typenschild-anschiessen.**

- Die Sicherheit dieses Geräts entspricht den gültigen technischen Bestimmungen und Normen (elektromagnetische Verträglichkeit, Niederspannung, Umweltverträglichkeit).
- Spannung : Netzteil nur an Wechselstrom -mit Spannung gemäss dem Typenschild-anschiessen.
- Dieses Gerät ist nur für die Benutzung im Haus bestimmt.
- Das Gerät darf nur in Verbindung mit dem im Lieferumfang enthaltenen netzteil betrieben werden EM2A2.
- Netzteil nicht in Verbindung mit anderen Geräten oder zu anderen Zwecken benutzen.
- Das Netzteil ist bei ausgeschaltetem Gerät aus der Steckdose zu ziehen bzw. die Anschlussleitung vom Gerät zu trennen : bei jeder Funktionsstörung, vor jeder Reinigung oder Pflege, nach dem Gebrauch.
- Gerät und Netzteil nicht in Betrieb nehmen, wenn : Gerät, Anschlusskabel oder Netzteil beschädigt sind, Epiliergerät oder Netzteil einmal heruntergefallen sein sollten, sichtbare Schäden oder Funktionsstörungen aufweisen.
- In diesem Falle weder das Gerät noch das Netzteil öffnen, sondern zur Reparatur an eine Rowenta - Kundendienst - Stelle schicken (Adressen im beiliegenden Service-Spiegel), um Gefährdungen zu vermeiden.
- Reparaturen dürfen nur von Fachkräften durchgeführt werden. Durch unsachgemässe Reparaturen können erhebliche Gefahren für den Benutzer entstehen.
- Wird das Gerät zweckentfremdet, falsch bedient oder unsachgemäss repariert, kann keine Haftung für eventuelle Schäden übernommen werden.
- **UNBEDINGT ZU BEACHTEN** : Das eingeschaltete Epiliergerät darf nicht mit Wimpern, Kopfhaar, Kleidern oder sonstigen Gegenständen in Berührung kommen, da sonst Verletzungsgefahr besteht oder der Betrieb des Gerätes beeinträchtigt werden könnte.
- Erhöhte Vorsicht ist bei der Verwendung des Geräts in Gegenwart von Kindern oder behinderten Personen geboten!
- **VERWENDEN SIE DAS EPILIERGERÄT NICHT:**
  - im Gesicht
  - auf verletzter, verbrannter oder gereizter Haut
  - auf Risikozonen (Krampfadern, Leberflecken, Warzen oder Muttermalen...).
  - bei dermatologischen Problemen (Ekzemen, Hautentzündungen, Akne...).
- Beim Gebrauch dieses Geräts in der Bikinizone darf dieses nur im äusseren Bereich ein-

gesetzt werden. Nicht im Intimbereich (Schamlippen) einsetzen.

- Aus Gründen der Hygiene sollten Sie Ihr Gerät nicht an andere Personen verlehnen, auch nicht in Ihrem unmittelbaren Umfeld.
  - Lassen Sie das Gerät nie ohne Aufsicht von Kindern benutzen.
  - Benutzen Sie kein Verlängerungskabel.
  - Fassen Sie das Gerät nicht mit feuchten Händen an.
  - Setzen Sie das Gerät nicht der Sonne aus.
  - Benutzen Sie das Gerät nicht bei niedrigen Temperaturen.
  - Tauchen Sie das Gerät nicht ins Wasser und halten Sie es nicht unter fließendes Wasser.
  - Benutzen Sie zur Reinigung keine aggressiven Produkte oder Lösungsmittel.
  - Wenn Sie Ihr Gerät im Badezimmer verwenden, schalten Sie es nach jeder Verwendung aus (Stecker aus der Steckdose ziehen), denn in der Nähe von Wasser kann es selbst dann eine Gefahr darstellen, wenn das Gerät ausgeschaltet ist, auch wenn Sie nur für kurze Zeit weggehen.
  - Benutzen Sie das Gerät nicht, wenn die Zuleitung oder der Stecker beschädigt sind.
- Um jegliche Gefahr zu vermeiden, lassen Sie die Teile durch den Rowenta Kundendienst
- Betreiben Sie das Gerät nicht bei Temperaturen unter 0 °C und über 35 °C..

**Garanti** Elhr Gerät ist nur für den privaten Hausgebrauch bestimmt. Es kann nicht zu beruflichen Zwecken verwendet werden. Bei unsachgemäßer Verwendung verliert die Garantie ihre Gültigkeit.

### 3-VORBEREITUNG DER HAUT

- Ihre Haut muß sauber und trocken sein.
- Vor der Epilation weder eine Creme noch eine Feuchtigkeitsmilch auftragen.
- Falls Sie die Beine vorher mit dem Rasierer enthaart haben:
  - Die Haut kann am Anfang noch sehr empfindlich sein, da die Härchen durch die Rasur dicker und starrer geworden sind. Dieser Zustand verbessert sich durch Benutzung Ihres Epiliergeräts.
- Ihr Epiliergerät ist um so wirksamer und leichter in der Anwendung, je regelmäßiger Sie es benutzen, da die Härchen mit der Zeit immer feiner werden.

**Wir empfehlen Ihnen, sobald die Härchen nachwachsen, gleich die nächste Enthaarung vorzunehmen.**

### 4-ANSCHLUSS

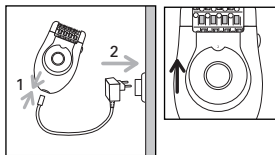

### 5-AUSSCHALTEN DES GERÄTS

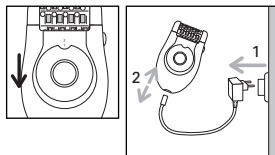

### 6-PEELING

**Durch das Peeling : Wachsen die Härchen bei regelmäßiger Anwendung weniger schnell nach.** Es wird dringend dazu geraten, zur Schonung der Haut zwischen der Epilation und dem Einsatz des Peelingkops 2 Tage vergehen zu lassen.



- Verwenden Sie nie gleichzeitig ein Peelinggel bzw. eine Peelingcreme.
- Das Peeling niemals an empfindlichen Stellen (Achseln, Bikinizone, Gesicht) anwenden.
- Wir empfehlen Ihnen, die abgestorbenen Hautzellen nach dem Peeling mit einem feuchten Waschlappen abzuwaschen. Trocknen Sie die Haut anschließend gründlich.



#### • Vorgehensweise

- Drücken Sie auf den Auswurfknopf und nehmen Sie den Scherkopf ab.
- Klipsen Sie den Peelingkopf auf das Gerät.
- Stellen Sie den An/Aus Schalter auf „1“.
- Führen Sie das Peeling mit langsamen Hin- und Herbewegungen aus.

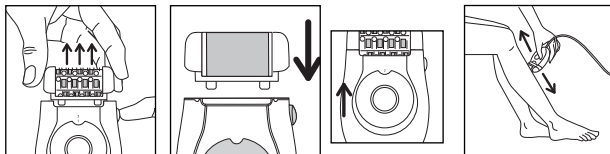

Bei der erstmaligen Anwendung der Peeling-Funktion ist es bei empfindlicher Haut ratsam

1. die Haut vor dem Peeling mit einem Wattebausch oder einem Waschlappen anzuweichen.
2. die langsame und sanfte Geschwindigkeitsstufe einzustellen.
3. Anwendung nicht öfter als zwei Mal an derselben Stelle zu wiederholen.

#### • Auswechseln der Peelingrolle

- Drücken Sie auf den Auswurfknopf und nehmen Sie den Peelingkopf vom Gerät ab.
- Entklipsen Sie die Peelingrolle unter Zuhilfenahme des Plastikgriffs (a) der Bürste auf folgend Weise:
  1. Drehen Sie den Peelingkopf und drücken Sie dabei mit Daumen und Zeigefinger auf die Seitenteile, um ihn festzuhalten.
  2. Drehen Sie die Rolle, so dass sich der Schlitz der Rolle in der Mitte befindet.
  3. Führen Sie den Plastikgriff der Bürste in den Schlitz ein und drücken Sie die Rolle heraus.
  4. Legen Sie die neue Rolle ein. Führen Sie dazu die Halterippen (b) des Rollenträgers in den Schlitz der Rolle ein und drücken Sie sie fest nach unten, bis sie hörbar einrastet !

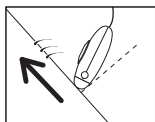
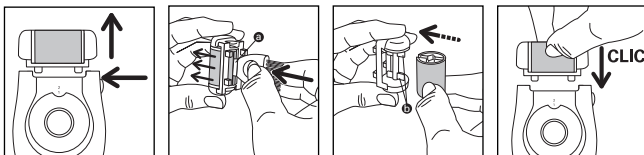

## 7-EPIILATION DER BEINE

- Für eine optimale Enthaarung muss der Epilierer wie auf der Zeichnung angegeben in leicht schrägem Winkel zur Haut gehalten werden.
- Stellen Sie den Positionsschalter auf „2“.

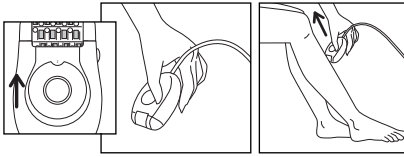

- Der Schalter muss bei der Benutzung immer sichtbar sein.
  - Epilieren Sie Ihre Beine entgegen der Wuchsrichtung der Haare.
- Halten Sie den Epilierer senkrecht an das Bein und führen Sie ihn langsam, ohne Druck auszuüben.

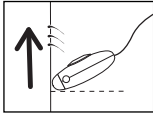

## 8-EPILATION EMPFINDLICHER ZONEN

- Für eine optimale Enthaarung muss der Epilator wie auf der Zeichnung angegeben in leicht schrägem Winkel zur Haut gehalten werden.

### • Vorbereitung der Haut an empfindlichen Zonen :

- Schneiden Sie Härchen, die länger als 1 cm sind, ab.
- Trocknen Sie die Hautpartie. Es dürfen keine Deodorant- oder Schweißspuren mehr vorhanden sein.

### A- Mit dem Epilator

- Stecken Sie das Achselhöhlen-Zubehör (18) auf den Epilierkopf. Es muss hörbar einrasten.

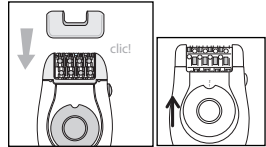

- Stellen Sie die Geschwindigkeitsstufe 1 ein.



Zuerst von unten nach oben .... Dann von oben nach unten.

### Achtung :

- Halten Sie den Arm bis zum Schluss der Epilation so weit wie möglich nach oben.
- Straffen Sie die Haut, damit sie leichter zu epilieren ist.

### Achtung:

Die Haut vorher straffen.

Onthaar tegen de goerichting van de haartjes in, maak langzame bewegingen zonder te drukken.

### B- Mit dem Scherkopf :

#### • Gebrauchsanleitung:

- Drücken Sie die Auswurfaste, um den Epilierkopf abzunehmen.
- Setzen Sie den Scherkopf (12) auf das Gerät.

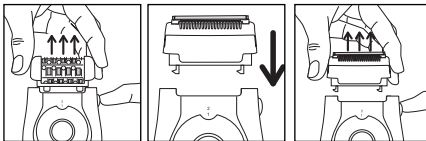

- Stellen Sie den An/Aus-Schalter auf 2.
- Schalten Sie das Gerät nach der Benutzung ab.
- Drücken Sie die Auswurfaste, um den Scherkopf abzunehmen.

## 9- REINIGUNG DES GERÄTS

### • Reinigung des Scherkopfs:

1. Stecken Sie das Gerät aus.
2. Drücken Sie den Auswurfknopf und nehmen Sie den Scherkopf ab.
3. Spülen Sie den Scherkopf 5 bis 10 Sekunden lang unter fließendem kaltem Leitungswasser ab und drehen Sie ihn dabei hin und her.

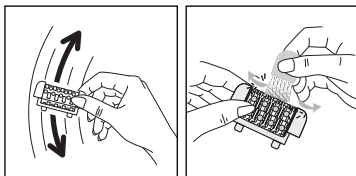
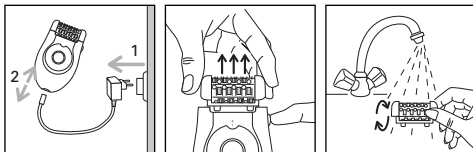

4. Schütteln Sie den Scherkopf energisch und trocknen Sie ihn anschließend mit einem Handtuch ab. Legen Sie ihn wieder in das Gerät ein.

Es kann ebenfalls die mitgelieferte Reinigungsbürste verwendet werden.

### • Reinigung des Rasierkopfs

- Schalten Sie das Gerät aus und stecken Sie es aus.
  - Nehmen Sie den Schutzdeckel (17) ab.
- Gehen Sie dazu vor wie folgt: Halten Sie den Epilator gut fest, legen Sie Ihre Finger auf die Griffzonen (15) des Rasierkopfs und ziehen Sie ihn nach oben ab. Auf diese Weise wird der Schutzdeckel (17) vom Schneidenblock (16) abgezogen.

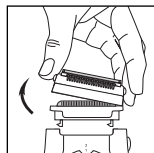

- Entfernen Sie sorgfältig alle Haare, indem Sie unter das Mikrogitter (13) pusten.

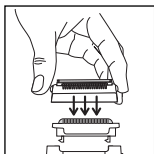

Verwenden Sie zum Reinigen des Mikrogitters (13) keinesfalls das Bürstchen.

- Zum vollständigen Entfernen aller Haare können Sie den Schutzdeckel (17) und den Schneidenblock (16) ebenfalls unter fließendem kaltem Wasser abspülen. Schütteln Sie die Teile energisch und trocknen Sie sie anschließend mit einem Handtuch ab, ohne dabei auf das Mikrogitter zu drücken. Setzen Sie sie danach zusammen.

- Setzen Sie den Schutzdeckel (17) wieder auf den Schneidenblock (16). Er muss hörbar einklicken.

**ACHTUNG! ÜBEN SIE BEIM WIEDEREINSETZEN DES MIKROGITTERS KEINEN DRUCK AUF DASSELBE AUS.** Das Gehäuse des Geräts darf zum Schutz der Farbschicht nicht mit Alkohol in Berührung kommen. Verwenden Sie keine Werkzeuge aus Metall und keine scharfen Werkzeuge.

• **Reinigung des Zubehörs für empfindliche Körperbereiche**

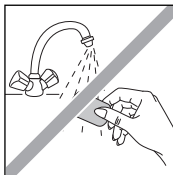
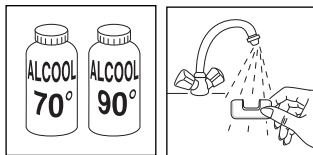

• **Reinigung des Peelingkopfes**

Die Peelingrolle sollte nach 3 Sitzungen und bei Anzeichen von Abnutzung ausgewechselt werden.

! Die Rolle darf nicht unter fließendem Wasser gereinigt werden.

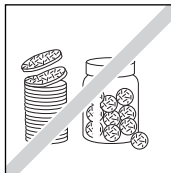
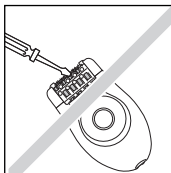
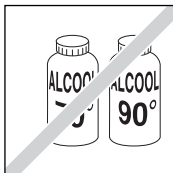

## 10- PFLEGE DER HAUT

Nach der Haarentfernung können sich auf der Haut kleine rote Pünktchen bilden. Dies ist eine natürliche Reaktion. Diese Rötungen werden schnell wieder zurückgehen. Epilieren Sie sich aus diesem Grund vorzugsweise am Abend. Tragen Sie nach der Haarentfernung - falls erforderlich eine reizlindernde Creme auf.

## 11- DENKEN SIE AN DEN SCHUTZ DER UMWELT !

- ① Ihr Gerät enthält wertvolle Rohstoffe, die wieder verwertet werden können.
- ➔ Geben Sie Ihr Gerät deshalb bitte bei einer Sammelstelle Ihrer Stadt oder Gemeinde ab.



Da leggere attentamente prima dell'uso...

## 1-DESCRIZIONE DELL'APPARECCHIO

1-Testina depilazione	10-Adattatore EM2A2
2-Pinzette	11-Astuccio
3-Sfere massaggianti	12-Testina di rasatura (EP4321)
4-Testina esfoliante (EP4211)	13-Micro griglia
5-Strisce esfolianti	14-Tosatrice
6-Pulsante di sblocco per la testina rimovibile	15-Aree di presa
7-Cappuccio	16-Blocco lame
8-Interruttore 2 velocità e stop	17-Copertura protettiva
9-Spazzola di pulizia	18-Accessorio ascelle (EP4211-4321)

## 2-SICUREZZA

- **La sicurezza del presente apparecchio è conforme alle specifiche tecniche e alle norme vigenti (compatibilità elettro-magnetica, bassa tensione, ambiente).**
- Tensione di funzionamento: 230 V. Verificare che la tensione corrisponda a quella della propria installazione. Eventuali errori di collegamento possono causare danni irreversibili non coperti dalla garanzia.
- Il presente apparecchio deve essere utilizzato esclusivamente con il blocco di alimentazione EM.2A2.
- Mai utilizzare il blocco di alimentazione per uso diverso da quello previsto dall'apparecchio.
- Mai utilizzare l'apparecchio con un cavo danneggiato oppure in caso di anomalia di funzionamento, oppure dopo una caduta (danni non visibili possono pregiudicare la vostra sicurezza).
- Il presente apparecchio è riparabile solamente utilizzando appositi utensili, per eventuali problemi post vendita (apparecchio, blocco di alimentazione), rivolgersi al proprio rivenditore oppure ad un centro assistenza (vedere la lista fornita insieme all'apparecchio).
- Decliniamo la nostra intera responsabilità per eventuali danni dovuti a cattiva utilizzazione dell'apparecchio o per utilizzazione differente da quanto previsto nel presente manuale.
- L'apparecchio, durante il funzionamento, non deve mai entrare in contatto con le ciglia, i capelli, gli abiti oppure qualsiasi altro oggetto, per evitare eventuali rischi di ferite o bloccaggi.
- La costante sorveglianza è necessaria quando l'apparecchio è utilizzato su o in presenza di bambini o di persone invalide.
- Mai utilizzare l'epilatore :
  - sul viso
  - sulla pelle ferita, bruciata oppure irritata
  - se si soffre di affezioni cutanee come eczema, varici, infiammazioni, nei, acne, verruche oppure macchie di nascita...
- In caso di uso sulla zona bikini, questo apparecchio deve essere utilizzato unicamente per il contorno esterno. Non utilizzare sulle zone più intime (labbra pubiche).
- Per motivi igienici, si raccomanda di non prestare l'apparecchio ad altre persone.
- Non lasciate mai l'apparecchio alla portata dei bambini senza sorveglianza.
- Non utilizzate prolunghe.
- Non toccate l'apparecchio con le mani umide.
- Non esponete l'apparecchio ai raggi solari.
- Non utilizzate l'apparecchio a basse temperature.

- Non immergete né mettete l'apparecchio sotto l'acqua corrente.
- Non utilizzate prodotti aggressivi o solventi per la pulizia.
- Non utilizzare con una temperatura inferiore a 0 °C e superiore a 35 °C.

**GARANZIA** L' apparecchio è destinato unicamente ad uso domestico. Non può essere utilizzato a fini professionali. La garanzia diventa nulla e non valida in caso di uso non corretto.

### 3-PREPARAZIONE DELLA PELLE

- La pelle deve essere ben pulita ed asciutta.
- Non applicare creme o latte idratante prima dell'epilazione.
- Se il precedente metodo d'epilazione era il rasoio:
  - al momento delle prime sedute di epilazione la pelle potrà sembrarvi più sensibile, dato che i peli sono stati resi più spessi e più duri dalla rasatura. Tale sensazione diminuirà con l'epilatore: i peli ricresceranno con meno vigore e più fini.
- Se lo si usa regolarmente, l'epilatore sarà più efficace e facile da utilizzare, dato che i peli divengono più fini.

**Consigliamo l'epilazione subito dopo la ricrescita.**

### 4-COLLEGAMENTO

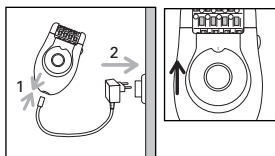

### 5-SPEGNIMENTO DELL'APPARECCHIO

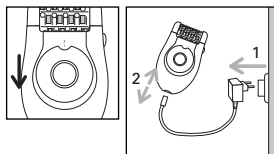

### 6. PEELING

**Il peeling vi consentirà di limitare la crescita dei peli sottocutanei, con utilizzazione regolare.**

Si consiglia di utilizzare la Testina Esfoliante 2 giorni dopo l'epilazione per evitare di aggredire la pelle.

- Non utilizzare assieme ad un gel o crema gommage.
- Non effettuare il peeling su aree sensibili (ascelle / inguine / viso).
- Dopo il peeling, si raccomanda di passare un guanto umido per rimuovere i residui cutanei.

Asciugare la pelle.

#### • Modalità d'uso :

- Togliere la Testina Esfoliante di epilazione premendo il tasto di espulsione.
- Fissare la Testina Esfoliante all'apparecchio
- Portare l'interruttore su "1".
- Procedere al gommage con un movimento lento di andata e ritorno.

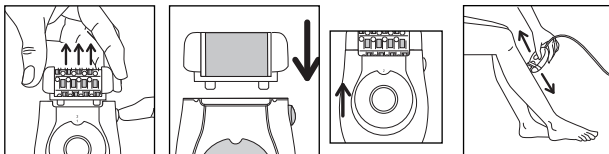

Al primo utilizzo della funzione di esfoliazione, o se la vostra pelle è sensibile, consigliamo di:

1. inumidire la pelle prima dell'esfoliazione utilizzando un batuffolo di cotone o un guanto da toilette.
2. procedere, con l'apparecchio, facendo movimenti circolari lenti e dolci
3. non passare sullo stesso punto più di 2 volte.

#### • Sostituzione del rullo esfoliante

- Togliere la Testina Esfoliante di epilazione dall'apparecchio premendo il tasto di espulsione.
- Mediante l'estremità in plastica (a) della spazzola sganciare il rullo procedendo nel seguente modo:
  1. Girare la Testina Esfoliante e mantenerla in posizione con pollice e indice alle estremità laterali.
  2. Girare il rullo per portare la sua fessura in posizione centrale.
  3. Inserire l'estremità in plastica della spazzola nella fessura, premendo per espellere il rullo.
  4. Sistemare il nuovo rullo agganciando le alette (b) del supporto esfoliante nella fessura del rullo e premere fino ad udire un clic.

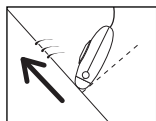
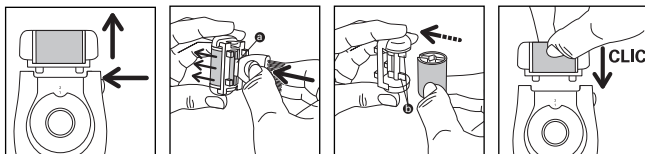

## 7-DEPILAZIONE DELLE GAMBE

- Per un risultato ottimale, si consiglia di inclinare leggermente l'epilatore verso la pelle nel senso dell'epilazione, come illustrato nell'immagine.

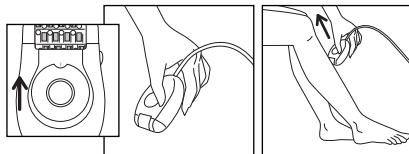

- Posizione dell'interruttore su "2".
- L'interruttore deve essere sempre visibile durante l'uso.
- Depilare a contropelo, mantenendo il depilatore perpendicolare alla pelle, procedendo lentamente senza premere.

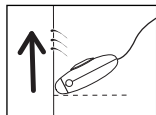

## 8-DEPILAZIONE DELLE AREE SENSIBILI

- Per un risultato ottimale, si consiglia di inclinare leggermente l'epilatore verso la pelle nel senso dell'epilazione, come illustrato nell'immagine.

• **Preparazione dell'area da depilare:**

- Tagliare i peli più lunghi (oltre 1 cm).
- Asciugare perfettamente l'area onde eliminare le tracce di deodorante o di sudore.

**A) con l'epilatore:**

- Inserire l'accessorio ascelle (18) sulla testina di depilazione fino al clic.
- Selezionate la velocità 1.

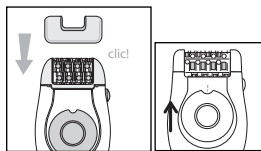

Dapprima, movimento dal basso verso l'alto...  
...Poi, movimento dall'alto verso il basso.

**Importante :**

- Mantenere il braccio sollevato e teso durante l'intera depilazione.
- Tendere la pelle per maggiore facilità.

**Importante :**

Tendere la pelle

**Depilatevi a contropelo, mantenendo il depilatore perpendicolare alla pelle, procedendo lentamente senza premere.**

**B- Con la testina di rasatura :**

• **Modalità operativa:**

- Togliere la testina di depilazione premendo il pulsante di espulsione
- Inserire la testina di rasatura (12) sull'apparecchio
- posizionare l'interruttore su 2.
- dopo l'utilizzo spegnete l'apparecchio.

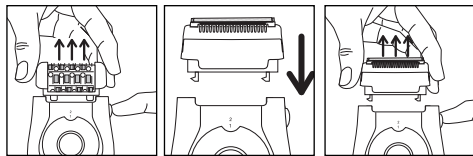

- Togliere la testina di rasatura premendo il pulsante di espulsione.

## 9- PULIZIA DELL'APPARECCHIO

• **Pulizia della testina di epilazione:**

1. Scollegare l'apparecchio.
2. Togliere la testina di epilazione dall'apparecchio premendo il tasto di espulsione.
3. Passare la testina di epilazione sotto l'acqua fredda del rubinetto facendo girare manualmente la testina per 5 - 10 secondi.



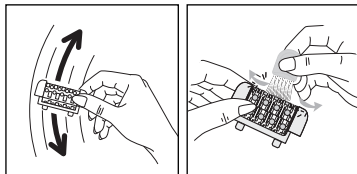
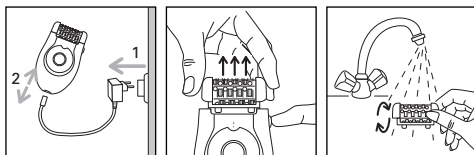

**4. Scuotere energicamente la testina quindi asciugarla con un asciugamano prima di rimontarla sull'apparecchio.**

È inoltre possibile utilizzare la spazzola di pulizia fornita.

• **Pulizia della Testina di rasatura**

- Spegner e l'apparecchio e scolgarlo dalla corrente.
- Togliere la copertura di protezione (17).

Per poterlo fare: tenere saldamente l'epilatore e mettere le dita sulle aree di presa (15) della testina di rasatura poi tirate verso l'alto.

Si libera così la copertura di protezione (17) del blocco lame (16).

- **Eliminare accuratamente tutti i peli soffiando sopra e sotto la micro-griglia (13)**

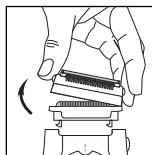

Non utilizzare mai la spazzolina per pulire la micro-griglia (13).

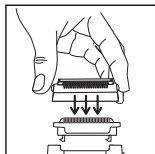

- È possibile anche passare la copertura di protezione (17) e il blocco lame (16) sotto un filo d'acqua fredda per eliminare perfettamente tutti i peli. Scuotere energicamente i pezzi poi asciugarli usando un asciugamano senza premere sulla micro-griglia prima di assemblarli.

- Rimettere a posto il coperchio di protezione (17) sul blocco lame (16). Si sentirà un clic.

**ATTENZIONE! NON PREMERE SULLA MICRO-GRIGLIA DURANTE IL SUO RIPOSIZIONAMENTO. Evitare di applicare alcool sul corpo dell'apparecchio per non deteriorare i suoi colori. Non utilizzare strumenti metallici o taglienti.**

• **Pulizia dell'accessorio zone sensibili.**

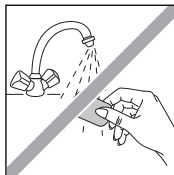
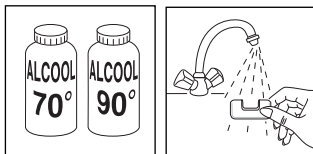

• **Pulizia della Testina Esfoliante.**

Si raccomanda di sostituire il rullo esfoliante ogni 3 gommage o quando risulta usurato.



Non sciacquarlo mai sotto l'acqua corrente.

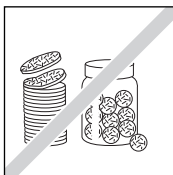
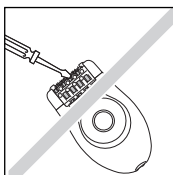
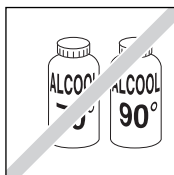

## 10-CURA DELLA PELLE

Dopo l'epilazione, sulla superficie della pelle, possono comparire puntini rossi: è una reazione naturale che scompare rapidamente. Per tale motivo, epilarsi preferibilmente di sera.

Dopo l'epilazione, applicare, se necessario, una crema ammorbidente.

## 11-PARTECIPIAMO ALLA PROTEZIONE DELL'AMBIENTE !

① Il vostro apparecchio è composto da diversi materiali che possono essere riciclati.

➔ Lasciatelo in un punto di raccolta o presso un Centro Assistenza Autorizzato.



Leer atentamente antes de la utilización...

E

## 1-DESCRIPCIÓN DE SU APARATO

1-Cabezal depilador	10-Adaptador em2a2
2-Pinzas	11-Necesar
3-Cabezal de masaje	12-Cabezal para afeitado (EP4321)
4-Cabezal exfoliadora (EP4211)	13-Micro rejilla
5-2 Bandas exfoliadoras	14-Maquiniilla
6-Levante el botón para el cabezal desmontable	15-Área de la rejilla
7-Tapa	16-Unidad de la cuchilla
8-Interruptor de 2 velocidades y parada	17-Capucha protectora
9-Cepillo para limpiar	18-Accesorio axilas (EP4211-4321)

## 2-SEGURIDAD

- **La seguridad de este aparato es conforme a las reglas técnicas y a las normas en vigor (Compatibilidad Electro-magnética, Baja Tensión, Medio Ambiente).**
- Cualquier error de conexión puede causar daños irreversibles no cubiertos por la garantía.
- Este aparato está destinado solamente para un uso doméstico y personal. Este aparato se debe utilizar exclusivamente con el transformador EM.2A2.
- Nunca utilizar el aparato con un cable dañado o cuando se observe una anomalía de funcionamiento, ni después de una caída (los daños no visibles pueden ser perjudiciales para su seguridad).
- Este aparato sólo se puede reparar con herramientas especiales, para cualquier problema de postventa (aparato, transformador) dirijase a su establecimiento habitual o a un Servicio Técnico homologado (ver lista suministrada con su aparato). Si es necesario, contacte con el Servicio Consumidor Rowenta a través del teléfono 902 31 25 00.
- Declinamos toda responsabilidad por eventuales daños que resulten de una utilización incorrecta del aparato o de un uso que no sea el previsto por la presente instrucción de uso.
- Cuando el aparato está en funcionamiento, no debe ponerse en contacto con las pestañas, el cabello, la ropa o cualquier otro objeto para evitar todo riesgo de herida o de bloqueo.
- Preste un cuidado particular siempre que utilice su aparato o si se encuentra en presencia de niños o personas discapacitadas.
- No utilice la depiladora :
  - sobre el rostro,
  - si la piel está herida, quemada o irritada,
  - sobre zonas sensibles (varices, lunares, marcas de nacimiento)
  - si sufre de afecciones cutáneas (eczemas, inflamaciones, acné).
- En caso de uso sobre la zona bikini, este aparato se utiliza únicamente para el contorno externo. No utilizar sobre las zonas más íntimas (labios públicos).
- Nunca deje el aparato sin vigilancia al alcance de los niños.
- Por razones de higiene, le recomendamos que no preste el aparato a ninguna persona.
- No utilice cable alargador.
- Nunca utilice el aparato con las manos húmedas.
- No exponga el aparato a los rayos solares.
- No utilice el aparato en temperaturas demasiado frías.

- No sumerja el aparato en agua ni lo pase bajo el grifo.
- No aplique productos agresivos ni disolventes para limpiarlo.
- No utilice a una temperatura inferior a 0 °C y superior a 35 °C.

**GARANTÍA** Su aparato está destinado solamente a un uso doméstico. No se puede utilizar con fines profesionales. La garantía queda anulada en caso de utilización incorrecta.

### 3- PREPARACIÓN DE LA PIEL

- Su piel debe estar limpia y seca.
- No aplicar crema o leche hidratante en sus piernas antes de la depilación.
- Si su método de depilación era la maquinilla de afeitar:
  - al realizar las primeras sesiones de depilación su piel podrá parecerle más sensible, ya que el vello se ha hecho más resistente y más grueso debido al afeitado. Esta sensación se atenuará gracias a su depiladora : el vello crecerá con menor vigor y se hará más fino.
- Su depiladora será mucho más eficaz y fácil de utilizar si usted la utiliza regularmente, ya que el vello se hace más fino.

**Le aconsejamos depilarse tan pronto como el vello vuelva a crecer.**

### 4- CONEXIÓN

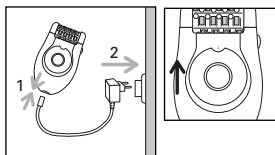

### 5- DESCONEXIÓN

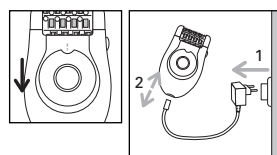

### 6- EXFOLIACIÓN

**La exfoliación le permitirá limitar el crecimiento del vello subcutáneo si realiza una práctica regular.**

No utilice el cabezal exfoliante justo después de la depilación, para evitar que la piel se dañe.

No utilice simultáneamente un gel o una crema exfoliante.

No realizar una exfoliación en las zonas sensibles (axilas / ingles / rostro)

- Después de la exfoliación, le recomendamos que pase un guante húmedo para retirar las pieles muertas.

- Secar bien la piel después.



#### • Método :

- Extraer el cabezal de depilación presionando el botón de expulsión
- Encajar el Cabezal exfoliante en el aparato
- Colocar el interruptor en la posición "1".
- Proceder a la exfoliación mediante un movimiento lento de vaivén

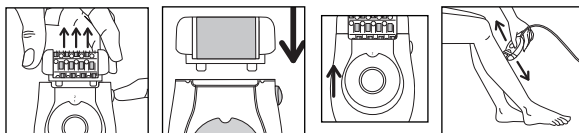

Cuando utilice por primera vez la función exfoliación, o si su piel es frágil, le recomendamos que:

1. humedezca su piel antes de la exfoliación con un algodón o una esponja.
2. utilizar el aparato realizando movimientos circulares lentos y suaves
3. no utilizar el aparato sobre la misma zona más de 2 veces.

### Recambio del cabezal exfoliante

- Extraer el Cabezal Exfoliante del aparato presionando en el botón de expulsión

- Con el extremo plástico (a) del cepillo, desencajar el cabezal de la siguiente manera:

1. Dar la vuelta al Cabezal Exfoliante y sujetarlo colocando el dedo pulgar y el índice en los extremos laterales.
2. Girar el rodillo para colocar la ranura en posición central.
3. Insertar el extremo plástico del cepillo en la ranura, empujando para expulsar el rodillo.
4. Colocar el nuevo rodillo encajando las aletas (b) del soporte exfoliante en la ranura del rodillo y empujar hasta oír un clic.

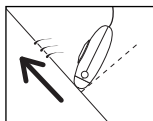
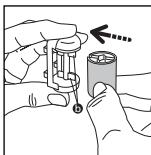
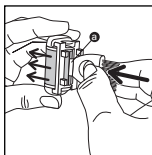
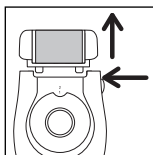

### 7- DEPILACION DE LAS PIERNAS

- Para una depilación óptima, le recomendamos que incline ligeramente la depiladora sobre su piel en el sentido de la depilación, como indica el dibujo.

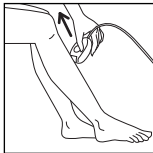
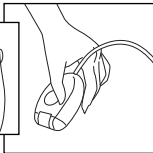
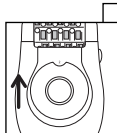

- Posición del interruptor en "2". El interruptor siempre debe permanecer visible durante el uso.
- Depile en dirección contraria al nacimiento del pelo, lentamente sin apoyar.

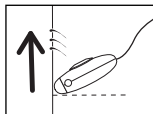

### 8- DEPILACIÓN DE LAS ZONAS SENSIBLES

Para una depilación óptima, le recomendamos que incline ligeramente la depiladora sobre su piel en el sentido de la depilación, como indica el dibujo.

#### • Preparación de la zona a depilar :

- Corte el vello demasiado largo, superior a 1 cm.
- Seque perfectamente la zona para retirar el resto de desodorante o de transpiración.

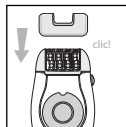

**A- Con la maquinilla**

- Encajar el accesorio axilas (18) en el cabezal de depilación hasta oír un clic.
- Colocar el interruptor en 1.



Primeramente de abajo hacia arriba ... Luego de arriba hacia abajo.

**Importante :**

- Mantenga el brazo levantado y tendido durante toda la depilación
- Tensor la piel para mayor facilidad.

**Importante :** Tensor bien la piel

**Depile en dirección contraria al nacimiento del vello, con el cabezal perpendicular a su piel, lentamente y sin apoyar.**

**B-Con el cabezal de afeitado****• Modo de funcionamiento:**

- Retirar el cabezal de afeitado presionando el botón de expulsión.
- Encajar el cabezal de afeitado (12) en el aparato.

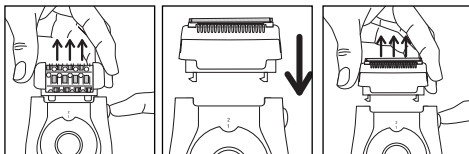

- Colocar el interruptor en 2.
- Tras su utilización, pare el aparato.
- Retirar el cabezal de afeitado presionando el botón de expulsión.

**9- LIMPIEZA DEL APARATO****• Limpieza del cabezal de depilación:**

- Desconectar el aparato
- Presionar el botón de expulsión del cabezal y extraer el cabezal de depilación.
- Pasar el cabezal de depilación por el agua fría del grifo girando manualmente el cabezal de 5 a 10 segundos.

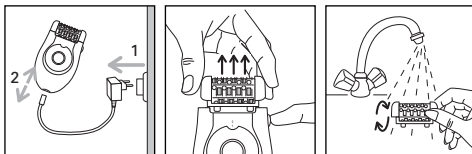

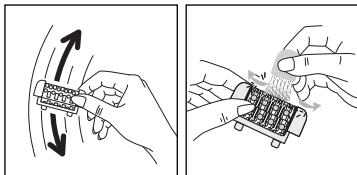

**4. Sacudir enérgicamente el cabezal de depilación y a continuación secarlo con una toallita antes de volver a colocarlo en el aparato.**

También puede utilizar el cepillo de limpieza suministrado con el aparato.

• **Limpieza del Cabezal de afeitado**

- Pare y desenchufe el aparato.
- Retire la tapa de protección (17).

Para esto: sujete firmemente la depiladora y coloque los dedos sobre las zonas de presión (15) del cabezal de afeitado luego tire hacia arriba.

Así suelta así la tapa de protección (17) del bloque de láminas (16).

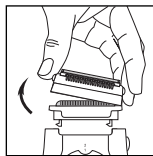

- **Elimine cuidadosamente todos los pelos soplando encima y debajo de la micro-rejilla (13)**

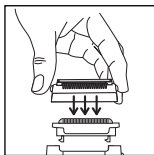

Nunca utilice el cepillito para limpiar la micro-rejilla (13).

Usted también puede pasar la tapa de protección (17) y el bloque de láminas (16) bajo el agua fría corriente para eliminar perfectamente todos los pelos. Sacuda con fuerza las piezas, luego séquelas con la ayuda de un trapo sin presionar sobre la micro-rejilla antes de montarlas.

- Coloque en su sitio la tapa de protección (17) sobre el bloque de láminas (16). Oirá un clic.

**¡CUIDADO! NO SE APOYE SOBRE LA MICRO-REJILLA AL COLOCARLA EN SU SITIO.**

**Evite aplicar alcohol sobre el cuerpo del aparato para no degradar los colores.**

**No utilice una herramienta metálica o cortante.**

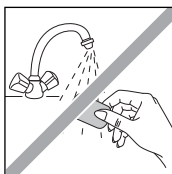

• **Limpieza del Cabezal Exfoliante.**

Es recomendable cambiar el rodillo exfoliante cada 3 sesiones de exfoliación o cuando esté usado.

**!** No limpiar el rodillo debajo del agua.

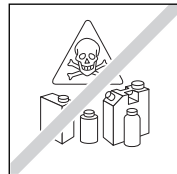
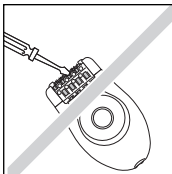
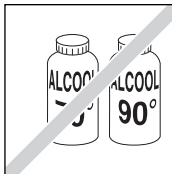

• **Limpieza del accesorio zonas sensibles**

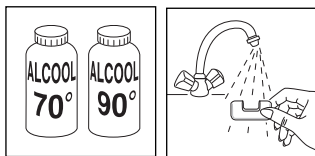

## 10- CUIDADO DE LA PIEL

Pueden aparecer pequeños puntos rojos en la superficie de la piel: es una reacción natural que desaparecerá rápidamente. Por esta razón, depilarse preferentemente por la noche.

En caso de necesidad, aplicar una crema calmante después de la depilación.

## 11- ¡ PARTICIPE EN LA CONSERVACIÓN DEL MEDIO AMBIENTE !

① Este aparato contiene materiales recuperables y/o reciclables.

➔ Entréguelo al final de su vida útil, en un Centro de Recogida Específico o en uno de nuestros Servicios Oficiales Post Venta donde será tratado de forma adecuada.





Ler atentamente antes da utilização...

P

## 1- DESCRIÇÃO DO SEU APARELHO

1-Cabeça depilatória	10-Adaptador EM2A2
2-Pinças	11-Bolsa
3-Esferas de massagem	12-Cabeça para rapar (EP4321)
4-Cabeça de exfoliação (EP4211)	13-Micro-grelha
5-2 tiras exfoliantes	14-Gancho
6-Botão Soltar para cabeça amovível	15-Zonas de aderência
7-Tampa	16-Unidade da lâmina
8-Comutador de 2 velocidades e paragem	17-Cobertura de protecção
9-Escova de limpeza	18-Acessório axilas (EP4211-4321)

## 2- MEDIDAS DE SEGURANÇA

- **A segurança deste aparelho está em conformidade com os regulamentos técnicos e as normas em vigor (Compatibilidade Electromagnética, Baixa Tensão, Meio Ambiente).**
- Tensão : Verifique se esta tensão corresponde à da sua instalação.
- Todo e qualquer erro de ligação pode provocar danos irreversíveis Este aparelho deve ser utilizado unicamente com o bloco de alimentação eléctrica EM.2A2.
- Nunca utilizar o aparelho com o fio danificado ou em caso de anomalia de funcionamento após uma queda (podem existir danos não visíveis prejudiciais para a sua segurança).
- Depois de entrar em funcionamento, o aparelho não deve entrar em contacto com as pestanas, os cabelos, o vestuário ou qualquer outro objecto, a fim de evitar qualquer risco de ferimento ou bloqueamento.
- Este aparelho só pode ser reparado com ferramentas especiais; em caso de qualquer problema após a venda (aparelho, bloco de alimentação), queira dirigir-se ao seu revendedor habitual ou a um reparador autorizado (ver lista fornecida com o aparelho).
- Declinamos toda e qualquer responsabilidade por eventuais danos resultantes de má utilização do aparelho ou de uma utilização diferente da prevista neste documento.
- Nunca utilizar o aparelho :
  - no rosto.
  - em pele ferida, queimada ou irritada.
  - em caso de sofrer de infecções cutâneas como eczema, varizes, inflamações, sinais de pele, acne, verrugas ou marcas de nascença, etc.
- Ao utilizar sobre a zona do biquíni, este aparelho deve ser usado exclusivamente para o contorno exterior. Não usar sobre as zonas mais íntimas (pequenos lábios).
- Por razões de higiene, recomendamos-lhe que não empreste o seu aparelho a ninguém, nem mesmo a pessoas muito íntimas.
- Aconselha-se uma atenção redobrada sempre que o aparelho seja utilizado em/ou na presença de crianças ou de pessoas incapacitadas.
- Nunca deixe o aparelho ao alcance das crianças sem vigilância.
- Não utilize uma extensão.
- Nunca utilize o aparelho com as mãos húmidas.
- Não exponha o aparelho aos raios solares.
- Não utilize o aparelho a uma temperatura fria.
- Não coloque em ou sob água.
- Não utilize produtos agressivos ou dissolventes quando proceder à limpeza.
- Não utilize a temperaturas inferiores a 0 °C ou superiores a 35 °C.

## GARANTIA

Este aparelho destina-se exclusivamente a utilização doméstica. Não pode ser utilizado para fins profissionais. Uma utilização não conforme ao manual de instruções liberta a marca de qualquer responsabilidade e anula a garantia.

## 3- PREPARAÇÃO DA PELE

- A sua pele deve estar limpa e seca.
- Não aplique creme nem leite hidratante nas pernas antes da depilação.
- Se costumava rapar os pêlos com lâmina:
  - durante as primeiras depilações, a pele poderá parecer-lhe mais sensível, pois os pelos tornam-se mais espessos e duros quando rapados com lâmina. Esta sensação irá atenuar-se graças à sua depiladora : os pelos passarão a crescer mais fracos e ficarão mais finos.
- A sua depiladora tornar-se-á mais fácil de usar e mais eficaz se a utilizar regularmente, pois os pêlos ficarão cada vez mais finos.

**Aconselhamos a depilação logo que os pêlos comecem a crescer**

## 4- LIGAÇÃO À CORRENTE

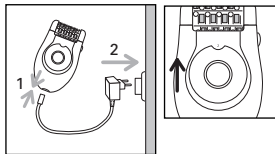

## 5- DESLIGAR O APARELHO

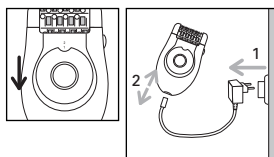

## 6- LIMPEZA DA PELE

**A limpeza da pele permitir-lhe-á limitar o desenvolvimento subcutâneo de novos pêlos, no âmbito de uma prática regular.**

É vivamente aconselhado que utilize a Cabeça de Exfoliação 2 dias após a depilação a fim de evitar que a sua pele sofra qualquer agressividade.

- Não utilize simultaneamente um gel ou um creme exfoliante.
- Nunca proceda à limpeza de pele em zonas sensíveis (axilas / virilhas / rosto).

- Após a limpeza de pele, recomendamos-lhe que a limpe com uma luva de banho húmida para eliminar as células mortas.
- Depois, seque-a bem.

### • Procedimento :

- Retire a cabeça de depilação pressionando o botão de ejeção.
- Encaixe a Cabeça de Exfoliação no aparelho
- Posicione o interruptor na posição «1»
- Proceda à exfoliação em um movimento lento de vaivém.



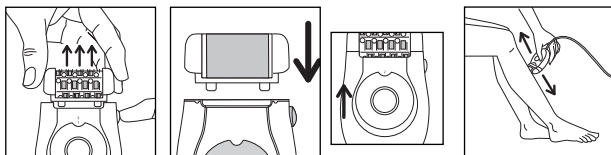

Quando utilizar pela primeira vez a função exfoliação, ou se tiver uma pele frágil, aconselhamos que:

1. humedifique a sua pele antes da exfoliação, com a ajuda de algodão ou de uma luva
2. utilizar o aparelho com movimentos rotativos lentos e suaves
3. não utilizar o aparelho na mesma área mais do que duas vezes.

#### • Substituição do cilindro exfoliante

- Retire a Cabeça de Exfoliação do aparelho pressionando o botão de ejeção.
- Com a ajuda da extremidade de plástico (a) da escovinha, desencaixe o cilindro, procedendo da forma de seguida indicada:
  1. Vire a Cabeça de Exfoliação ao contrário e segure-a, posicionando o polegar e o indicador nas extremidades laterais.
  2. Rode o cilindro de forma a colocar a ranhura do cilindro na posição central.
  3. Insira a extremidade de plástico da escovinha na ranhura, empurrando de modo a ejectar o cilindro.
  4. Coloque o cilindro novo inserindo as alhetas (b) do suporte exfoliante na ranhura do cilindro e empurre até escutar um estalid

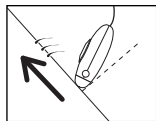
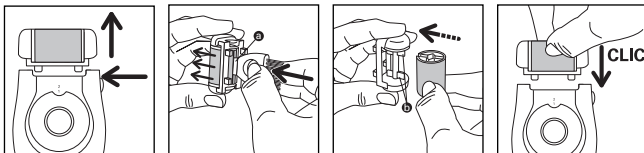

## 7- DEPILAÇÃO DAS PERNA

- Para uma depilação ideal, recomendamos que incline ligeiramente o seu depilador em direcção à pele no sentido da depilação, como indicado na figura.

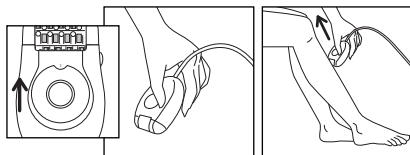

- Posição do interruptor sobre- O interruptor deverá estar sempre visível durante a utilização "2".
- Depile no sentido inverso ao do crescimento pêlos, lentamente e sem fazer pressão.

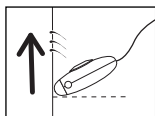

## 8- DEPILAÇÃO DAS ZONAS SENSÍVEIS

Para uma depilação ideal, recomendamos que incline ligeiramente o seu depilador em direcção à pele no sentido da depilação, como indicado na figura.

### • Preparação da zona que deseja depilar :

- Corte os pêlos demasiado longos, com mais de 1 cm.
- Seque bem a zona para eliminar qualquer vestígio de desodorizante ou de transpiração.

### A- Com a depiladora

- Encaixar o acessório axilas (18) na cabeça de depilação, até ouvir um estalido.
- Selecciona a velocidade 1.

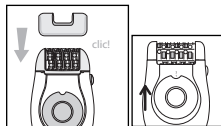

Primeiro, de baixo para cima ...

... Depois, de cima para baixo.

### É indispensável :

- Manter o braço levantado e bem esticado durante a depilação
- Para facilitar a depilação, estique bem a pele.

### É indispensável :

esticar bem a pele

Depile no sentido inverso ao do crescimento pêlos, lentamente e sem fazer pressão.

### B-Com a cabeça para rapar :

#### • Modo de funcionamento:

- Destacar a cabeça para rapar, pressionando o botão de ejeção.
- Encaixar a cabeça para rapar (12) no aparelho.
- Posicionar o interruptor em 2.

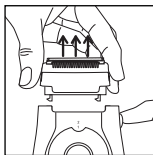
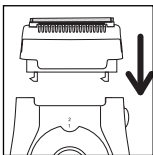
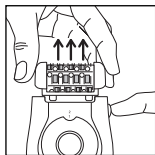

- Após a utilização, desligar o aparelho.
- Destacar a cabeça para rapar, pressionando o botão de ejeção.

## 9- PARA LIMPAR O APARELHO

### • Limpeza da cabeça de depilação:

1. Desligue o aparelho.
2. Pressione o botão de ejeção da cabeça e retire a cabeça de depilação.
3. Passe a cabeça de depilação sob água fria da torneira, rodando manualmente a cabeça entre 5 a 10 segundos.

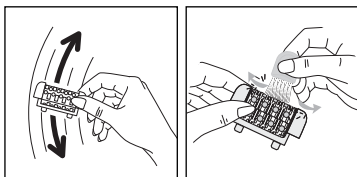
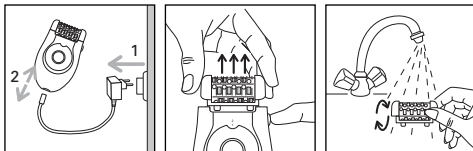

4. Abane com intensidade a cabeça de depilação e, de seguida, seque-a com ajuda de um pano antes de voltar a colocá-la no aparelho.

Podem também usar a escovinha de limpeza fornecida.

### • Limpeza da Cabeça para rapar

- Desligue o aparelho e retire a ficha da tomada.
- Levante a tampa de protecção (17).

Para isso: segure firmemente a depiladora e apoie os dedos sobre as zonas de prensão (15) da cabeça para rapar; puxe então para cima. Deste modo, poderá desprender a tampa de protecção (17) do bloco de lâminas (16).

- Elimine cuidadosamente todos os pêlos, soprando por cima e por baixo da micro-grelha (13)

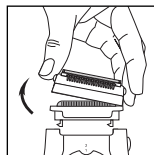

### Nunca utilize a pequena escova para limpar a micro-grelha (13).

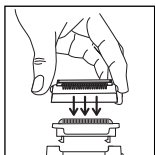

- Também pode passar a tampa de protecção (17) e o bloco de lâminas (16) sob um fio de água fria para eliminar totalmente todos os pêlos. Sacuda bem as peças e seque-as com um pano, sem pressionar a micro-grelha, antes de voltar a montá-las.

- Volte a colocar a tampa de protecção (17) sobre o bloco de lâminas (16), até ouvir um estalido.

### ATENÇÃO! NÃO FAÇA FORÇA SOBRE A MICRO-GRELHA PARA A COLOCAR NO LUGAR.

Evite aplicar álcool sobre o corpo do aparelho, para não degradar as cores.

Não utilize qualquer utensílio metálico ou cortante.

• **Limpeza do acessório zonas sensíveis**

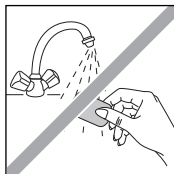
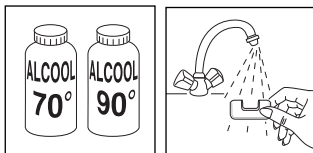

• **Limpeza da Cabeça de Exfoliação :**

Recomendamos-lhe que substitua o cilindro exfoliante de 3 em 3 sessões de exfoliação ou quando este estiver gasto.

**!** Não limpe o cilindro debaixo de água.

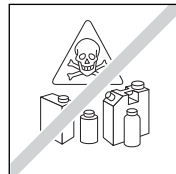
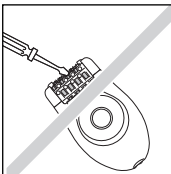
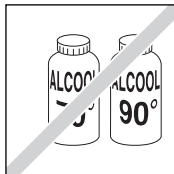

## 10 CUIDADOS COM A PELE

Podem surgir pequenos pontos vermelhos à superfície da pele : é uma reacção natural que desaparece rapidamente. Por este motivo, deve depilar-se, de preferência, à noite.

Aplicar, se necessário, um creme calmante após a depilação.

## 11- PROTECÇÃO DO AMBIENTE EM PRIMEIRO LUGAR!

① O seu produto contém materiais que podem ser recuperados ou reciclados.

➔ Entregue-o num ponto de recolha para possibilitar o seu tratamento.



Διαβάστε τις προσεκτικά πριν τη χρήση ...



## 1- ΠΕΡΙΓΡΑΦΗ ΤΗΣ ΣΥΣΚΕΥΗΣ ΣΑΣ

1-Κεφαλή αποτρίχωσης	10-μετασχηματιστής EM2A2
2-Τσιμπιδάκι	11-Θήκη
3-Χάντρες μασάζ	12-κεφαλή ξυρίσματος
4-Κεφαλή απολέπισης	13-μικρο-πλέγμα
5-2 απολεπιστικές ταινίες	14-ψαλιδάκι
6-Κουμπί απασφάλισης για αφαιρούμενη κεφαλή	15-ζώνες λαβής
7-καπάκι	16-εξάρτημα λεπίδας
8-Διακόπτης 2 ταχυτήτων και διακοπής λειτουργίας	17-προστατευτικό κάλυμμα
9-βουρτσάκι καθαρισμού	

## 2- ΑΣΦΑΛΕΙΑ

- Η ασφάλεια της παρούσας συσκευής είναι σύμφωνη με τους τεχνικούς κανονισμούς και τα ισχύοντα πρότυπα (Ηλεκτρομαγνητική Συμβατότητα, Χαμηλή τάση, Περιβάλλον).
- Τάση : Βεβαιωθείτε ότι η τάση που αναγράφεται πάνω στη συσκευή σας είναι ίδια με αυτήν της ηλεκτρικής σας εγκατάστασης. Κάθε σφάλμα σύνδεσης είναι πιθανόν να προκαλέσει μη ανατρεψίμες βλάβες που δεν καλύπτονται από την εγγύηση.
- Η συσκευή αποτρίχωσης πρέπει να χρησιμοποιείται αποκλειστικά με το τροφοδοτικό N° EM.2A2 που παρέχεται στη συσκευασία.

Μην χρησιμοποιείτε το τροφοδοτικό με άλλες συσκευές εκτός από τη συσκευή αποτρίχωσης.

- Ποτέ μην χρησιμοποιείτε τη συσκευή (αποτρίχωσης ή το τροφοδοτικό) εάν είναι ελαττωματική, σε περίπτωση σφάλματος λειτουργίας ή μετά από πτώση της συσκευής (οι βλάβες που δεν είναι ορατές μπορεί να αποβούν επιζήμιες για την ασφάλειά σας).
- Απενεργοποιείτε τη συσκευή πριν από κάθε παρέμβαση και μετά από κάθε χρήση.
- Ποτέ μην χρησιμοποιείτε τη συσκευή εάν είναι ελαττωματική, σε περίπτωση σφάλματος λειτουργίας ή μετά από πτώση της συσκευής (οι βλάβες που δεν είναι ορατές μπορεί να αποβούν επιζήμιες για την ασφάλειά σας).
- Ενώ η συσκευή βρίσκεται σε λειτουργία, δεν πρέπει να έρθει σε επαφή με τις βλεφαρίδες, τα μαλλιά, τα ρούχα, ή με οποιοδήποτε άλλο αντικείμενο, προκειμένου να αποφύγετε τον κίνδυνο πρόκλησης τραυματισμού ή μια πιθανή εμπλοκή της συσκευής.
- Η παρούσα συσκευή επισκευάζεται μόνο με τη βοήθεια ειδικών εργαλείων.
- Για κάθε πρόβλημα που μπορεί να παρουσιαστεί μετά την αγορά, απευθυνθείτε στον προμηθευτή σας ή σε ένα εξουσιοδοτημένο Κέντρο Εξυπηρέτησης
- Αποποιούμαστε κάθε ευθύνη για οποιαδήποτε πιθανή βλάβη που μπορεί να προκληθεί λόγω εσφαλμένης χρήσης της συσκευής, καθώς και λόγω χρήσης που είναι διαφορετική από αυτήν που αναφέρεται στις παρούσες οδηγίες.
- Μην χρησιμοποιείτε τη συσκευή : στο πρόσωπο, σε τραυματισμένο δέρμα., σε επικίνδυνες περιοχές (κισσούς, ελιές, σημάδια εκ γενετής), εάν υποφέρετε από δερματικές παθήσεις (έκζεμα, φλεγμονές, ακμή).
- Σε περίπτωση χρήσης στην περιοχή του μπικίνι, η παρούσα συσκευή ενδείκνυται αποκλειστικά για χρήση στο εξωτερικό περίγραμμα. Μην τη χρησιμοποιείτε στις πιο ευαίσθητες περιοχές (χειλή του αιδείου).
- Για λόγους υγιεινής, σας προτείνουμε να μην δανείζετε τη συσκευή σας σε κανέναν, ούτε καν σε άτομα του στενού σας περιβάλλοντος.
- Είναι απαραίτητη η στενή επίβλεψη όταν η συσκευή χρησιμοποιείται πάνω ή κοντά σε παιδιά ή σε άτομα με σοβαρές αναπηρίες.
- Ποτέ μην αφήνετε παιδιά να χρησιμοποιούν τη συσκευή χωρίς επίβλεψη

Μην χρησιμοποιείτε μπαλαντέζα.

- Ποτέ μην χρησιμοποιείτε τη συσκευή με βρεγμένα χέρια.
- Μην χρησιμοποιείτε τη συσκευή μέσα σε μπανιέρα.
- Μην εκθέτετε τη συσκευή σε ηλιακές ακτίνες.
- Μην χρησιμοποιείτε τη συσκευή σε υπερβολικά χαμηλές θερμοκρασίες.
- Μην τοποθετείτε την συσκευή μέσα ή κάτω από τρεχούμενο νερό.
- Μην χρησιμοποιείτε ισχυρά προϊόντα ή διαλυτικά υλικά για τον καθαρισμό.
- Μην χρησιμοποιείτε τη συσκευή σε θερμοκρασία χαμηλότερη των 0 °C και υψηλότερη των 35 °C

**ΕΓΓΥΗΣΗ** Η συσκευή αυτή έχει σχεδιαστεί αποκλειστικά για οικιακή χρήση. Σε περίπτωση που χρησιμοποιηθεί για επαγγελματικό σκοπό ή με τρόπο διαφορετικό από εκείνο που υποδεικνύουν οι οδηγίες χρήσης, ο κατασκευαστής δεν φέρει απολύτως καμία ευθύνη για βλάβες που τυχόν προκληθούν, ενώ ταυτόχρονα πάυει να ισχύει η εγγύηση που συνοδεύει το προϊόν.

### 3- ΠΡΟΕΤΟΙΜΑΣΙΑ ΤΟΥ ΔΕΡΜΑΤΟΣ

Το δέρμα σας πρέπει να είναι καθαρό και στεγνό.

- Μην εφαρμόζετε ούτε κρέμα ούτε ενυδατικό προϊόν πριν την αποτρίχωση.
- Αν η μέθοδος σας αποτρίχωσης ήταν το ξυράφι:
- Τον πρώτο καιρό της αποτρίχωσης, το δέρμα σας μπορεί να δείξει μεγαλύτερη ευαισθησία, διότι οι τρίχες έχουν γίνει πιο χοντρές και πιο σκληρές με το ξύρισμα. Η αίσθηση αυτή μειώνεται χάρη στην αποτριχωτική μηχανή: οι τρίχες που ξαναφυτρώνουν είναι εξασθενημένες.
- Η αποτριχωτική συσκευή σας είναι πιο αποτελεσματική και εύκολη στη χρήση όταν την χρησιμοποιείτε τακτικά.

Σας συνιστούμε να κάνετε αποτρίχωση μόλις αρχίζουν να φυτρώνουν οι τρίχες.

### 4- ΣΥΝΔΕΣΗ ΤΗΣ ΣΥΣΚΕΥΗΣ ΜΕ ΤΟ ΡΕΥΜΑ

### 5- ΣΤΑΜΑΤΗΜΑ ΤΗΣ ΣΥΣΚΕΥΗΣ

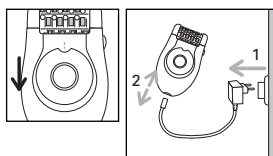
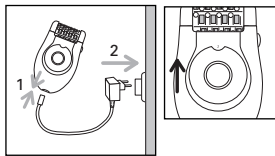

### 6- ΑΠΟΛΕΠΙΣΗ

Η απολέπιση σας επιτρέπει να περιορίζετε το ξαναφύτρωμα των υποδόριων τριχών κάνοντας τακτική αποτρίχωση.

Σας συνιστούμε ιδιαίτερα να χρησιμοποιείτε την Κεφαλή Απολέπισης 2 ημέρες πριν την αποτρίχωση για να μην ερεθίζετε το δέρμα σας.

- Μη χρησιμοποιείτε ταυτόχρονα ζελ ή κρέμα σώματος.
- Μην κάνετε ποτέ απολέπιση στις ευαίσθητες περιοχές (μασχάλες / μπικίνι / πρόσωπο)
- Μετά την απολέπιση, σας συνιστούμε να τρίβετε το δέρμα με ένα υγρό πανί για να αφαιρέσετε τα νεκρά κύτταρα.
- Στεγνώνετε καλά το δέρμα.





### • Τρόπος χρήσης

- Αφαιρέστε την κεφαλή αποτρίχωσης πατώντας το κουμπί εκτίναξης
- Συνδέστε την Κεφαλή Απολέπισης στη συσκευή
- Βάλτε το διακόπτη στο "1"
- Κάνετε την απολέπιση με μια αργή κίνηση πάνω κάτω.

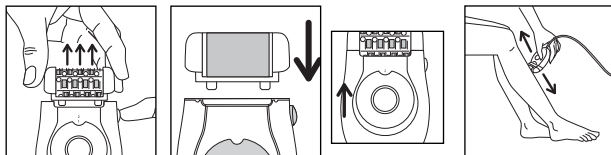

Κατά την πρώτη χρήση της λειτουργίας της απολέπισης της συσκευής σας ή αν το δέρμα σας είναι ευαίσθητο, σας συνιστούμε:

1. να υγραίνετε το δέρμα σας πριν την απολέπιση με ένα βαμβακερό ύφασμα
2. να κάνετε αργές και απαλές κινήσεις με τη συσκευή
3. να μην περνάτε πάνω από 2 φορές από το ίδιο μέρος.

### • Αλλαγή του κυλίνδρου απολέπισης

- Αφαιρέστε την Κεφαλή Απολέπισης από τη συσκευή πατώντας το κουμπί εκτίναξης.
- με την πλαστική άκρη (a) της βούρτσας αποσυνδέστε τον κύλινδρο ακολουθώντας την εξής διαδικασία:

1. Αναποδογυρίστε την Κεφαλή Απολέπισης και πιάστε την βάζοντας τον αντίχειρα και το δείκτη στις πλαϊνές άκρες.
2. Γυρίστε τον κύλινδρο έτσι ώστε να φέρετε τη σχισμή του κυλίνδρου στην κεντρική θέση.
3. Εισάγετε την πλαστική άκρη της βούρτσας στη σχισμή σπρώχνοντας έτσι ώστε να εκτινάξετε τον κύλινδρο.
4. Τοποθετήστε τον καινούργιο κύλινδρο κουμπώνοντας τα περύγια (b) της βάσης απολέπισης στη σχισμή του κυλίνδρου και σπρώξτε μέχρι να κάνει κλικ!

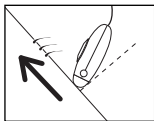
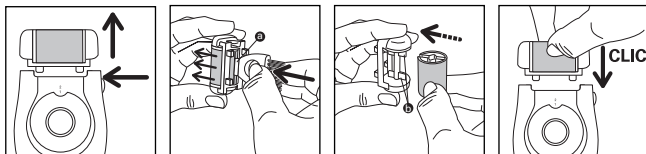

## 7- ΑΠΟΤΡΙΧΩΣΗ ΤΩΝ ΠΟΔΙΩΝ

- Για άριστη αποτρίχωση σας συνιστούμε η αποτριχωτική συσκευή να έχει μια ελαφριά κλίση πάνω στο δέρμα σας προς τη φορά της αποτρίχωσης όπως απεικονίζεται στο σχέδιο.

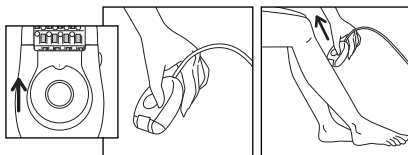

- Βάλτε το διακόπτη στο "2" Ο διακόπτης πρέπει πάντα να φαίνεται κατά τη διάρκεια της χρήσης.  
- Αποτριχώνετε αντίθετα προς τη φορά των τριχών, αργά, χωρίς να πιέζετε με την συσκευή κάθετα πάνω στο δέρμα σας.

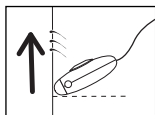

## 8- ΑΠΟΤΡΙΧΩΣΗ ΤΩΝ ΕΥΑΙΣΘΗΤΩΝ ΠΕΡΙΟΧΩΝ

- Για άριστη αποτρίχωση σας συνιστούμε η αποτριχωτική συσκευή να έχει μια ελαφριά κλίση πάνω στο δέρμα σας προς τη φορά της αποτρίχωσης όπως απεικονίζεται στο σχέδιο.

### Προετοιμάστε την περιοχή που θέλετε να αποτριχώσετε:

- Κόψτε τις πιο μακριές τρίχες, δηλαδή αυτές που ξεπερνούν το 1 cm.
- Στεγνώστε τελείως την περιοχή για να αφαιρέσετε κάθε ίχνος αποσμητικού ή ιδρώτα.

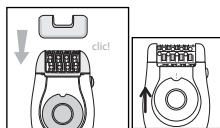

### A- Με τη συσκευή αποτρίχωσης



- Για τις μασχάλες:
  - Στην αρχή από κάτω προς τα πάνω και μετά από πάνω προς τα κάτω.
- Απαραίτητη ενέργεια:
  - α) Κρατάτε το μπράτσο σηκωμένο και τεντωμένο καθ' όλη τη διάρκεια της αποτρίχωσης.
  - β) Για περισσότερο ευκολία, τεντώνετε το δέρμα.

### • Για το μπικίνι:

#### Απαραίτητη ενέργεια:

τεντώνετε καλά το δέρμα.

Αποτριχώνετε αντίθετα προς τη φορά των τριχών, αργά χωρίς να πιέζετε.

## Β-Με την κεφαλή ξυρίσματος:

Τρόπος λειτουργίας:

- Αφαιρέστε την κεφαλή αποτρίχωσης πατώντας το πλήκτρο αφαίρεσης
- Προσαρμόστε την κεφαλή ξυρίσματος (16) πάνω στη συσκευή.

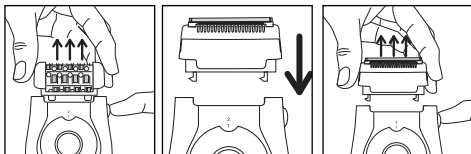

- τοποθετήστε τον διακόπτη στο 2.
- μετά από τη χρήση, απενεργοποιήστε τη συσκευή.
- Αφαιρέστε την κεφαλή ξυρίσματος από την συσκευή αποτρίχωσης.

## 9- ΣΥΝΤΗΡΗΣΗ ΤΗΣ ΣΥΣΚΕΥΗΣ

### • Καθαρισμός της κεφαλής αποτρίχωσης:

1. Βγάλτε την συσκευή από το ρεύμα.
2. Πατήστε το κουμπί εκτίναξης της κεφαλής και αφαιρέστε την κεφαλή αποτρίχωσης.
3. Πλύνετε την κεφαλή αποτρίχωσης με κρύο νερό της βρύσης γυρίζοντας την κεφαλή με το χέρι για 5 έως 10 δευτερόλεπτα.

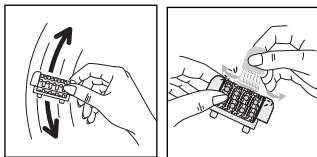
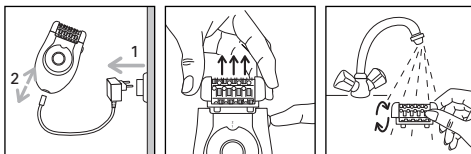

### 4. Τινάξτε δυνατά την κεφαλή αποτρίχωσης και στεγνώστε την με μια πετσέτα πριν την ξανατοποθετήσετε στη συσκευή.

Μπορείτε επίσης να χρησιμοποιήσετε την παρεχόμενη βούρτσα καθαρισμού.

### • Καθαρισμός της κεφαλής ξυρίσματος

- Σταματήστε τη συσκευή και βγάλτε το φις από την πρίζα.
- Αφαιρέστε το προστατευτικό κάλυμμα (17).

Για να το κάνετε αυτό: κρατήστε σταθερά την αποτριχωτική συσκευή, τοποθετήστε τα δάχτυλά σας στις ζώνες χειρολαβής (15) της κεφαλής ξυρίσματος και κατόπιν τραβήξτε προς τα επάνω. Έτσι, αφαιρείτε το προστατευτικό κάλυμμα (17) από τις λεπίδες (16).

- Αφαιρέστε προσεκτικά όλες τις τρίχες φυσώντας επάνω στη μικροσκοπική σχάρα (13)

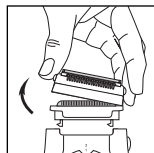

**Μη χρησιμοποιείτε ποτέ τη θούρτσα για να καθαρίσετε τη μικροσκοπική σχάρα (13).**

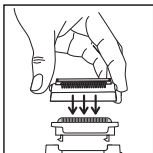

- Μπορείτε επίσης να ξεπλύνετε το προστατευτικό κάλυμμα (17) και τις λεπίδες (16) με λίγο κρύο νερό για να απομακρύνετε εντελώς τις τρίχες. Τινάξτε καλά τα εξαρτήματα και κατόπιν σκουπίστε τα με τη βοήθεια μιας πετσέτας, δίχως να ασκείτε πίεση επάνω στη μικροσκοπική σχάρα πριν από τη συναρμολόγησή τους.

- Επανατοποθετήστε στη θέση του το προστατευτικό κάλυμμα (17) επάνω από τις λάμες (16). Ακούγεται ένα κλικ.

**ΠΡΟΣΟΧΗ ! ΜΗΝ ΑΣΚΕΙΤΕ ΠΙΕΣΗ ΣΤΗ ΜΙΚΡΟΣΚΟΠΙΚΗ ΣΧΑΡΑ ΚΑΤΑ ΤΗΝ ΕΠΑΝΑΤΟΠΟΘΕΤΗΣΗ ΤΗΣ ΣΤΗ ΘΕΣΗ ΤΗΣ.** Να αποφεύγετε τη χρήση αλκοόλης στο σώμα της συσκευής, ώστε να μην ξεθωριάσουν τα χρώματά της. Μη χρησιμοποιείτε μεταλλικά ή αιχμηρά εργαλεία.

• Καθαρισμός του αξεσουάρ για τις Ευαίσθητες Περιοχές

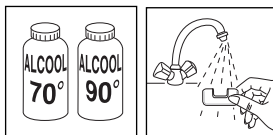

• Καθαρισμός της Κεφαλής απολέπισης:

Σας συνιστούμε να αλλάζετε τον κύλινδρο απολέπισης κάθε 3 διαδικασίες απολέπισης ή όταν αυτός φθαρεί.



Μην καθαρίζετε τον κύλινδρο στη βρύση.

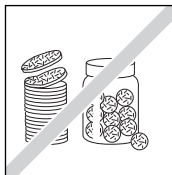
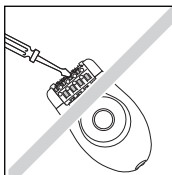
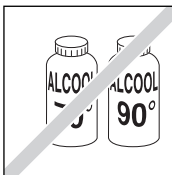

## 10 - ΠΕΡΙΠΟΙΗΣΕΙΣ ΤΟΥ ΔΕΡΜΑΤΟΣ

Τα μικρά κόκκινα σημάδια που εμφανίζονται μετά την αποτρίχωση αποδεικνύουν ότι οι τρίχες σας έχουν βγει κανονικά. Εξαφανίζονται γρήγορα. Για το λόγο αυτό, κάνετε την αποτρίχωση κατά προτίμηση το βράδυ.

**Αν χρειαστεί βάζετε ενυδατική κρέμα μετά την αποτρίχωση.**

## 11 - ΑΣ ΣΥΜΒΑΛΛΟΥΜΕ ΚΙ ΕΜΕΙΣ ΣΤΗΝ ΠΡΟΣΤΑΣΙΑ ΤΟΥ ΠΕΡΙΒΑΛΛΟΝΤΟΣ!

① Η συσκευή σας περιέχει πολλά αξιοποιήσιμα ή ανακυκλώσιμα υλικά.

➔ Παραδώστε τη παλιά συσκευή σας σε κέντρο ανάκτησης παλιών συσκευών ή ελλείψει τέτοιου κέντρου σε εξουσιοδοτημένο κέντρο σέρβις το οποίο θα αναλάβει την επεξεργασία της.



Her Kullanımdan önce dikkatle okunacak ve saklanacaktır.

TR

## 1. CİHAZINIZIN TANIMI

1-Depilator başlığı	10-EM2A2 adaptörü
2-Cımbız	11- İçin torba
3-Masaj yuvarları	12-Tıraş başlığı (EP4321)
4-Cild soyucu başlık (EP4211)	13-Mikro izagara
5-2 adet cild soyucu bant	14-Makas
6-çıkarılabilir başlık sökme düğmesi	15-Tutma bölgesi
7-Kapak	16-Bıçak ünitesi
8-çift hız ve durdurma düğmesi	17-Koruyucu aparat
9-Temisleme fırçası	18-Hassas bölge aksesuar (EP4211-4321)

## 2- GÜVENLİĞİNİZ İÇİN

• Bu cihaz yürürlükteki güvenlik kurallarna ve yönergelerle uygun olarak üretilmiştir.

(Elektromanyetik uyum, düşük voltaj ve çevre).

- Voltaj : Cihazınızın voltajının evinizin şebeke voltajı ile aynı olduğundan emin olun.
- Her türlü bağlantı hatası, garanti kapsamında olmayan tamir edilemez hasarlar verebilir. Bu cihaz kişisel ve ev içi kullanım amacıyla tasarlanmıştır. Cihazınızı yalnızca beraberinde verilen elektrik besleme ünitesi No. EM 2A2 ile birlikte kullanın.
- Cihazınızı (epilatör ya da elektrik besleme ünitesi) hasarlı durumdayken, çalışmasında beklenmedik farklılıklar gördüğünüzde veya yere düştüğünde kullanmayın (gözle görülmeyen hasarlar güvenliğinizi için tehlikeli olabilir).
- Bu cihazın onarımı birtakım özel aletler gerektirir. Her türlü satış sonrası problemler (epilatör ya da elektrik besleme ünitesi) için, cihazı aldığınız satıcıya veya Yetkili Servis merkezine başvurun.
- Cihazın yanlış ya da bu kılavuzdaki talimatlar dışındaki kullanımından doğan zararlarla ilgili hiçbir sorumluluk taşımamaktayız.
- Cihazınız çalışır durumdayken, cihazın kirpiklere, saçlara, giysilere veya herhangi başka bir nesne ile temas etmemesini sağlayın, bu durumlar yaralanma veya cihazda tıkanmalara yol açabilir.
- Cihazı çocuk veya engellilerin bulunduğu ortamda gözetimsiz kullanmayın.
- Bu cihazı aşağıdaki yer ve durumlarda kullanmayın:
  - yüzünüzde
  - yanık, yaralı bir cilt üzerinde
  - hassas bölgelerde (varis, benler, doğum izi olan yerlerde)
  - cilt hastalığınız varsa (egzama, iltihaplı bölgeler,akne)
- Bu cihaz, bikini bölgesinde kullanımlarda, yalnızca bikininin dış çevresinde kullanılmalıdır. En hassas bölgelerinizde kullanmayınız (genital bölge).
- Hijyenin korunması açısından, cihazınızı yakın çevreniz de dahil olmak üzere kimseye vermemenizi öneririz.
- Yalnızca ev içi kullanım için.
- Uzatma kablosu kullanmayın.
- Cihazı hiçbir zaman ıslak ellerle kullanmayın.
- Cihazı güneş ışınlarına maruz bırakmayın.
- Cihazı hava soğukken kullanmayın.
- Cihazı suya daldırmayın ve suyun altından geçirmeyin.
- Cihaz üzerinde temizleme amaçlı aşındırıcı ürünler kullanmayın.
- 0 °C'den düşük ve 35 °C'den yüksek sıcaklıklarda kullanmayın

**GARANTİ** Cihazınız yalnızca ev içi kullanım için tasarlanmıştır. Profesyonel amaçlı kullanılamaz. Her türlü ticari, uygunsuz ya da talimatlara aykırı, hatalı kullanım garantisi geçersiz kılar.

### 3. CİLDİN HAZIRLANMASI

- Cildiniz kuru ve temiz olmalıdır.
- Epilasyondan önce nemlendirici krem ya da başka bir ürün kesinlikle kullanmayınız.
- Eğer önceki tüy alma yönteminiz tıraşsa:

İlk epilasyon seanslarınızda cildiniz size daha hassasmış gibi gelebilir, çünkü tüyler tıraştan dolayı daha kalın ve daha sert bir duruma gelmiştir. Bu his, epilatorünüz sayesinde zamanla sona erecektir: tüyleriniz bir süre sonra daha yumuşak olacaklar ve daha ince çıkacaklardır.

- Düzenli olarak kullandığınız takdirde epilatorünüz daha etkili olacak ve ondan daha kolay bir kullanım elde edebileceksiniz.

Tüyleriniz yeniden çıktığı anda epilasyon yapmanızı öneririz.

### 4. CİHAZIN FİŞE TAKILMASI

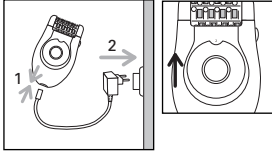

### 5. CİHAZIN DURDURULMASI

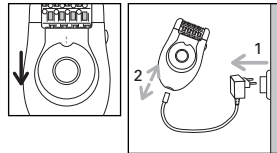

### 6. SÜRTÜNME

Sürtmenin sunacağı olanaklar şunlardır: Düzenli aralıklarla uygulayarak, deri altındaki batık tüylerin uzamalarının engellenmesi.

- **Cildinizi tahriş etmemek için, Tüy Dökme Kafasını epilasyondan 2 gün sonra kullanmanızı önemle tavsiye ediyoruz.**
- **Ayrıca bu uygulama sırasında başka birpeeling ürünü veya kremi kullanmayınız.**
- **Hassas bölgelerde (koltuk altı, kalça, yüz) peeling işlemini kesinlikle uygulamayın.**



- Peeling işleminden sonra, ölü deri parçalarını temizlemek için nemli küçük bir havluyla silmenizi öneririz.

Daha sonra cildinizi iyice kurulayınız.

#### • İŞLEM MODU:

- Çıkarma düğmesine basıp Epilasyon Kafasını çıkarın.
- Epilasyon Kafasını cihazın üzerine takın.
- Anahtarı « 1 » konumuna getirin.
- Yavaş bir gidip gelme hareketi ile silme işlemini uygulayın.

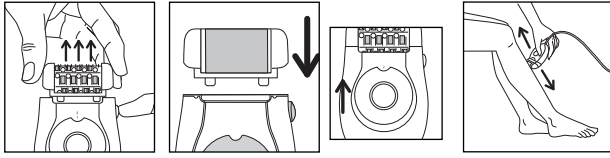

Tüy dökme fonksiyonunun ilk kullanımında, veya cildiniz hassas ise,

1. tüy dökme işleminden önce cildinizi bir pamuk veya bir eldivenle nemlendirmenizi tavsiye ederiz.
2. epilatörü yavaş dalresel hareketlerle ve hafifçe gezdireniz kullanmanız
3. ve aynı bölgede 2 defadan fazla kullanmamanızdır

#### • Tüy dökme rulusunun değiştirilmesi

- Çıkarma düğmesine basıp cihazın Epilasyon Kafasını çıkarın.
- Fırçanın plastik ucu (a) ile, aşağıda belirtilen şekilde ruluyu yerinden çıkarın:

  1. Epilasyon Kafasını çevirin, baş ve işaret parmaklarınızı yan uçlarına koyarak kafayı tutun.
  2. Yarığın orta konuma getirmek için ruluyu çevirin.
  3. Fırçanın plastik ucunu yarığa sokun ve iterek rulonun çıkmasını sağlayın.
  4. Yeni ruluyu, tüy dökücü desteğin kanatçıklarına (b) geçirin ve tıklayıcıya kadar itin.

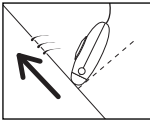
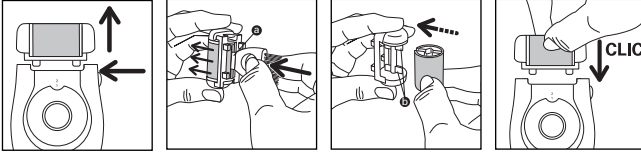

## 7. BACAĞLARIN EPİLASYONU

- Mükemmel bir epilasyon için, çizimde belirtildiği gibi, epilatorünüzü cildinize doğru ve epilasyon yönünde hafifçe eğmenizi tavsiye ediyoruz.

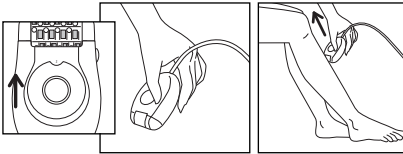

- Anahtarın konumu " 2 " .
- Anahtar kullanım sırasında devamlı görünür durumda olmalıdır.
- Epilatörü tüylerin çıkma yönüne ters doğrultuda, cildinize dik tutup, bastırmadan ve yavaşça tatbik ediniz.

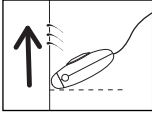

## 8. EPİLASYON

- Mükemmel bir epilasyon için, çizimde belirtildiği gibi, epilatrünüzü cildinize doğru ve epilasyon yönünde hafifçe eğmenizi tavsiye ediyoruz.

### • Epilasyon yapılacak bölgenin hazırlanması.

- 1 cm'den uzun olan tüyleri kesiniz.
- Kullanmış olduğunuz deodorant kalıntılarından ve ter izlerinden kurtulmak için çok iyi şekilde kurutunuz.

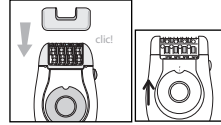

### A-Epilatör ile

- Başlığı üzerine iyice bastırıp tık sesi duyana kadar bastırınız.
- Hız 1'i seçiniz



**Koltuk altları için:** Önce aşağıdan yukarıya ..

... Sonra yukarıdan aşağıya.

Dikkat:

- Epilasyon işlemi boyunca kolunuzu havada ve gergin tutun.
- Cildinizi gererek epilasyon işlemini kolaylaştırın.

### Kalça bölgesi için:

Dikkat:  
cildinizi iyice geriniz.

**Epilatörü tüylerin çıkma yönüne ters doğrultuda, cildinize dik tutup, bastırmadan ve yavaşça tatbik ediniz.**

### B-Tıraş kafası ile :

Uygulama şekli:

- Çıkarma düğmesine basarak epilasyon kafasını çıkarın.
- Tıraş kafasını (12) cihazın üzerine geçirin (şekil...)
- anahtarı 2 üzerine konumlandırın.

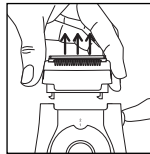
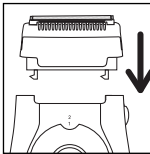
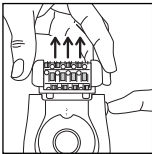

- kullanımdan sonra cihazı durdurun.

- Tıraş kafasını çıkarmak için: parmaklarınızı kafanın yanlarına koyun ve yukarıya doğru çekin.



## 9 .CİHAZIN TEMİZLENMESİ

### • Epilasyon kafasının temizlenmesi:

1. Cihazın prizini fişten çıkarın.
2. Kafayı çıkarma düğmesine basıp epilasyon kafasını çıkarın.
3. Epilasyon kafasını soğuk su musluğunun altında tutarak, kafayı elinizle 5 - 10 saniye süreyle çevirin.

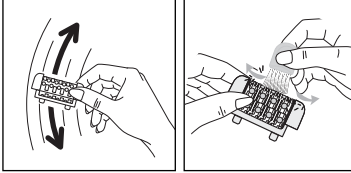
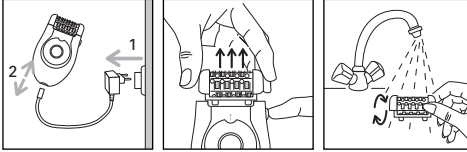

4. Epilasyon kafasını kuvvetle silkin ve bir havlu ile kurutup cihaza yerleştirin. Cihazla verilen temizlik fırçasını da kullanabilirsiniz.

### • Tıraş başlığının temizlenmesi

- Cihazın çalışmasını durdurunuz ve prizden çıkarınız.
- Koruyucu kapağı yerinden çıkarınız (17).

Bunu yapmak için: epilatorü sıkıca tutunuz ve parmaklarınızı tıraş başlığının kılavuz oluklarının bulunduğu bölüme (15) yerleştiriniz, ardından da yukarı doğru çekiniz. Bu şekilde koruyucu kapağı (17) bıçak bloğundan (16) ayırılmış olursunuz.

- Mikro delikli epilasyon başlığına (13) üfleyerek üzerindeki tüm tüyleri özenle temizleyiniz.

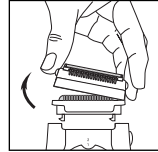

### Mikro delikli epilasyon başlığını (13) temizlemek için hiçbir zaman fırça kullanmayınız.

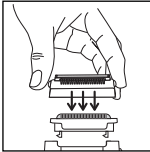

- Tüylerin tamamen temizlenmesi için ayrıca koruyucu başlık (17) ve bıçak bloğunu (16) soğuk suya da tutabilirsiniz. Parçaları kuvvetle silkeleyiniz sonra da yerlerine takmadan önce mikro epilasyon başlığının üzerine bastırmadan el havlusu ile kurulayınız.
- Koruyucu başlığı (17) bıçak bloğu (16) üzerine tekrar yerleştiriniz. Başlık yerine oturunca "klik" sesi duyulur.

### DİKKAT! YERİNE YERLEŞTİRİRKEN MİKRO EPİLASYON BAŞLIĞININ ÜZERİNE BASTIRMAYINIZ.

Rengini kaybetmemesi için cihazın gövdesine alkollü maddeler sürmeyiniz. Metalik veya keskin aletler kullanmayınız.

• Hassas bölge aksesuar temizlenmesi

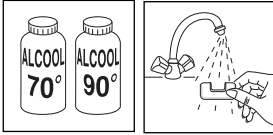

• Tüy Dökme Kafasının temizlenmesi.



Tüy dökücü ruluyu her 3 silme seansından sonra veya yıpranmış olduğu zaman değiştirmenizi tavsiye ediyoruz .



Ruluyu suyun altında temizlemeyin.

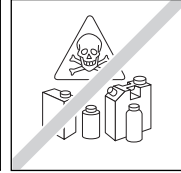
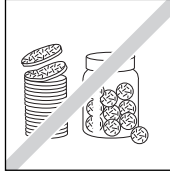
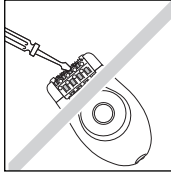
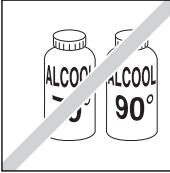

## 10. CİLDİNİZİN BAKIMI

Cildinizde ortaya çıkan kırmızı küçük noktalar tüylerinizin tamamen alındığının kanıtıdır: Bunlar kısa sürede yok olacaklardır.

Bu yüzden epilasyon seansını akşam yapmayı tercih ediniz.

İhtiyaç halinde dinlendirici bir kremi epilasyondan sonra sürebilirsiniz.

