



Service Consommateur Moulinex  
BP 15- 69 131 ECULLY CEDEX  
(33) 09 74 50 10 14



Servicio al consumidor  
(34) 902 31 22 00



Clube consumidor Moulinex  
808 284 735



Info consommateur / Consumenten Info :  
(32) 070/233 159



Moulinex Customer Service  
UK 0845 602 1424 - Ireland (01) 461 03 90



Consumentenservice  
(31) 318 58 24 24



مركز مولينكس لخدمة الزبائن  
(9714) 2 688 718

# Moulinex

mini space

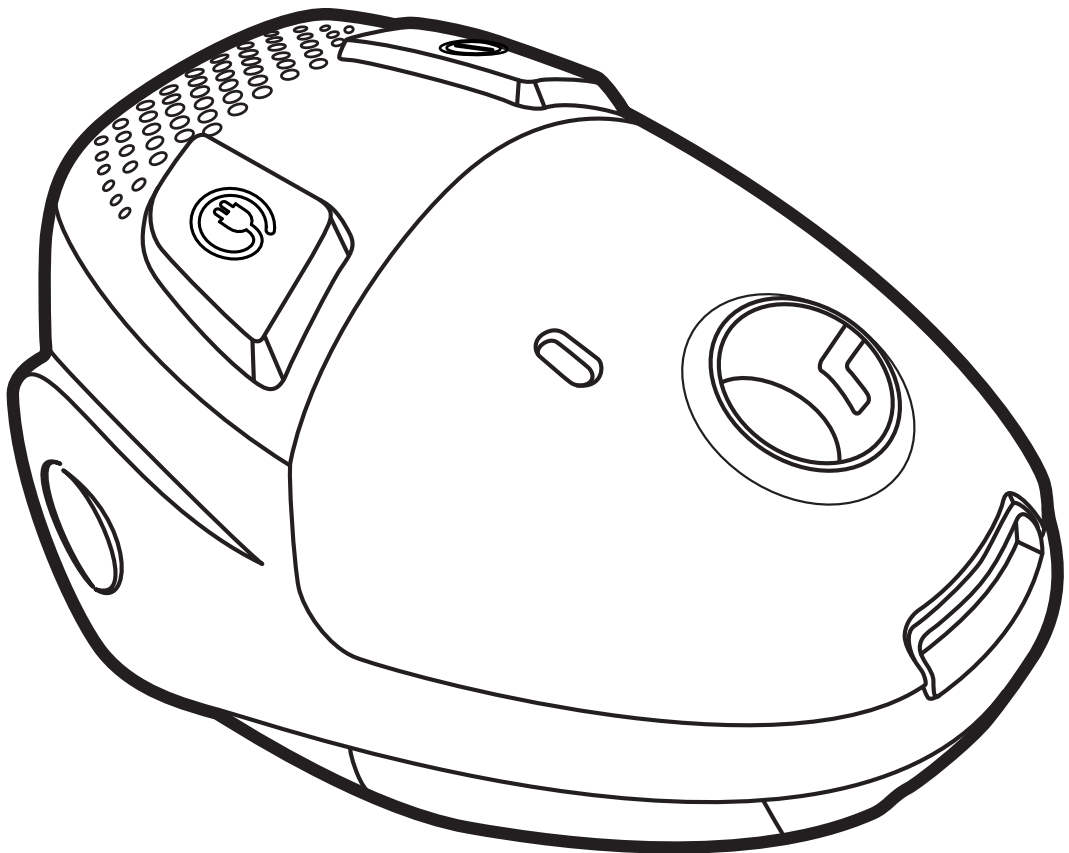

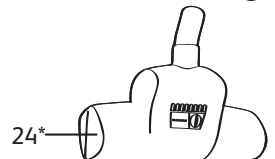
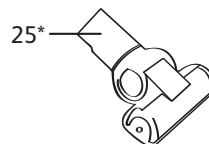
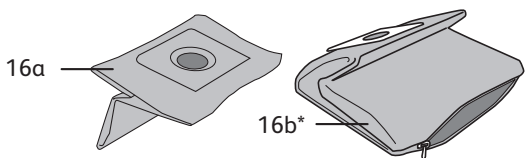
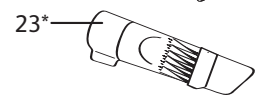
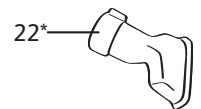
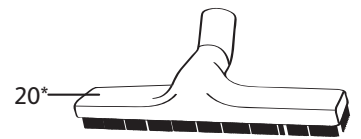
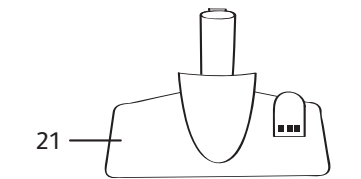
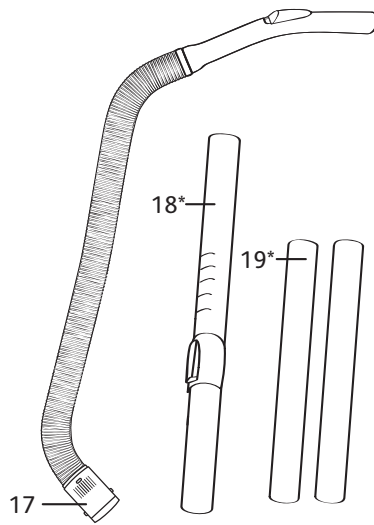
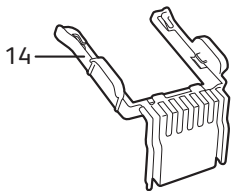
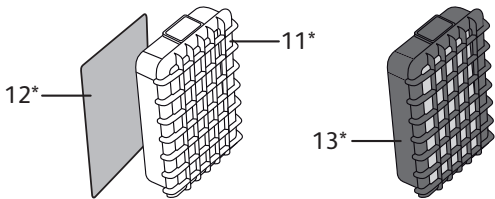
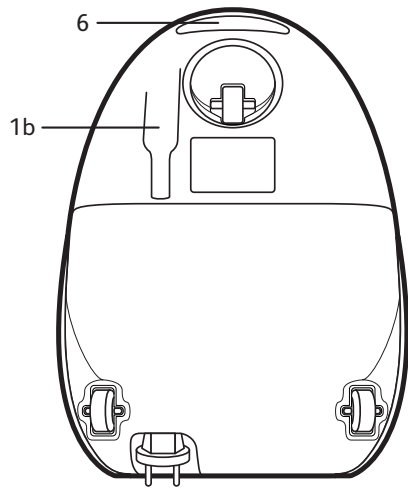
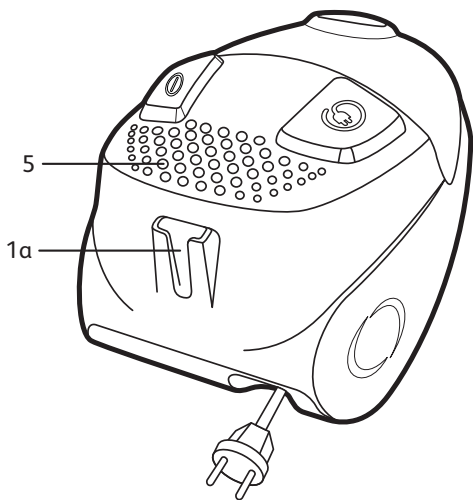
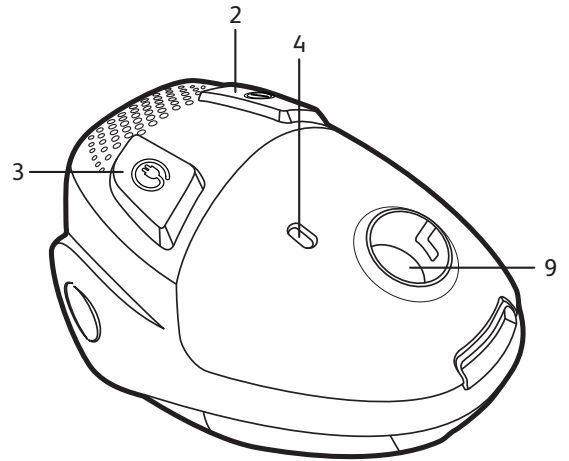
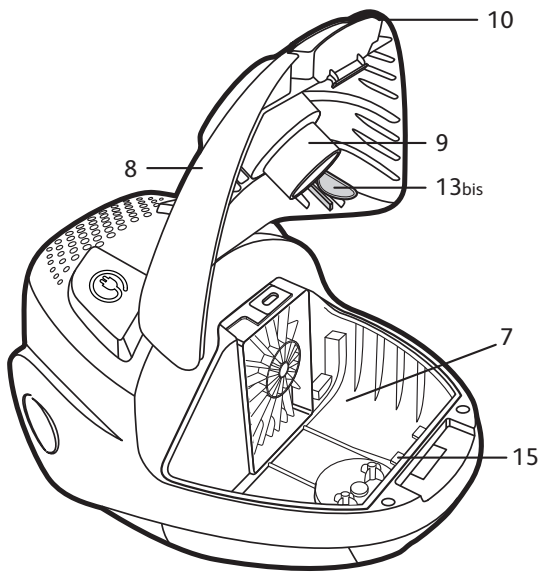

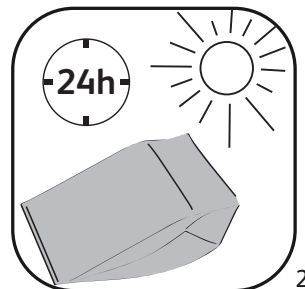
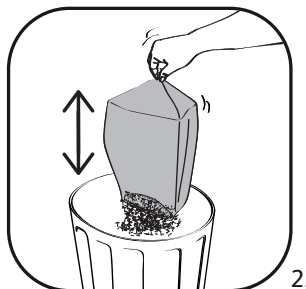
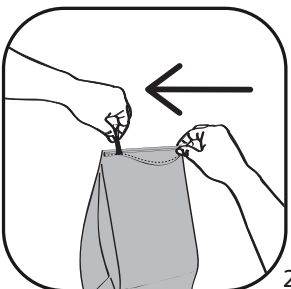
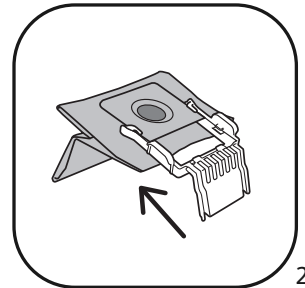
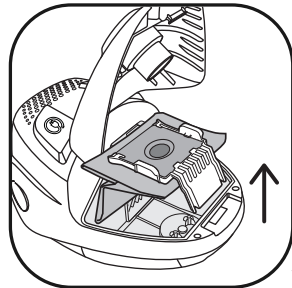
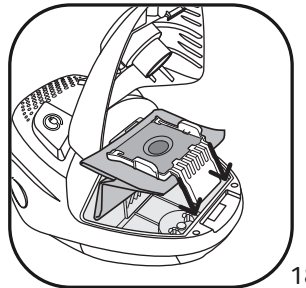
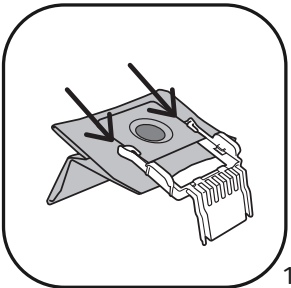
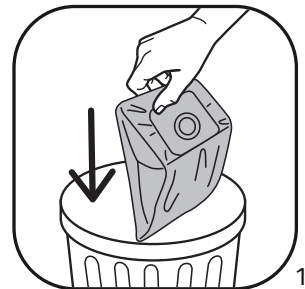
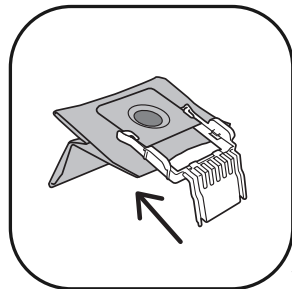
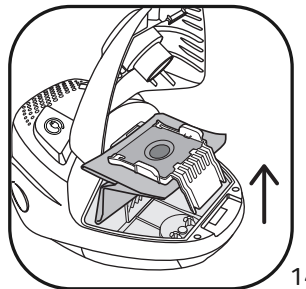
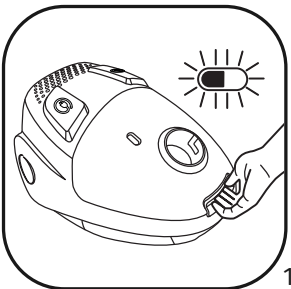
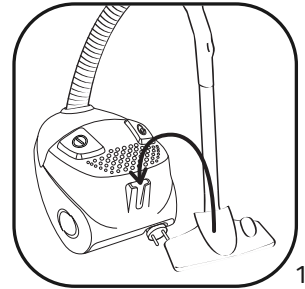
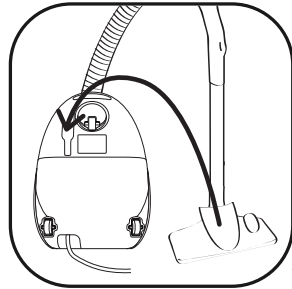
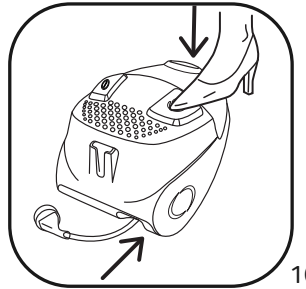
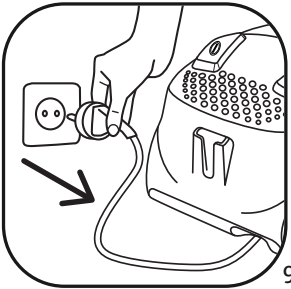
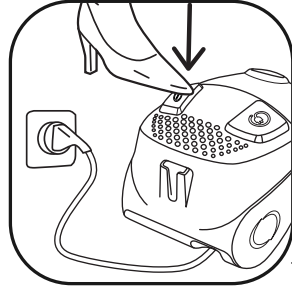
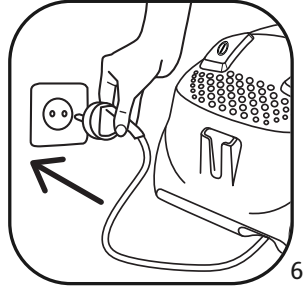
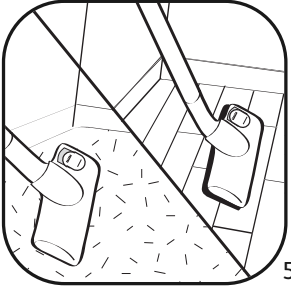
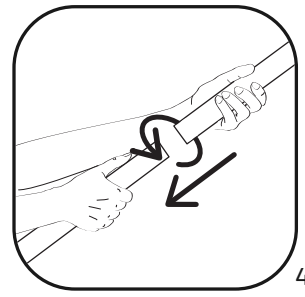
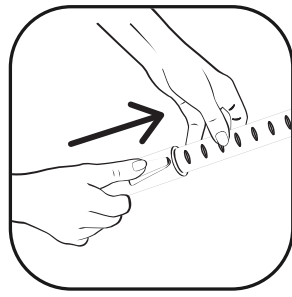
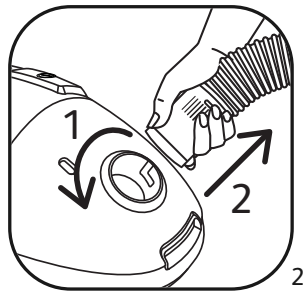
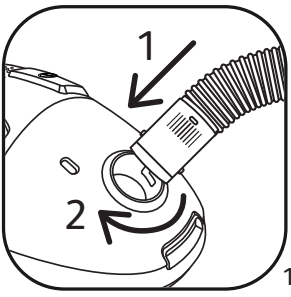



25

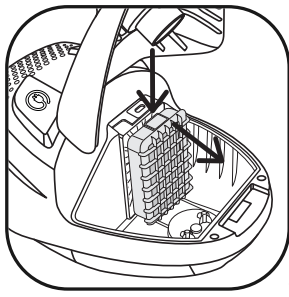

26

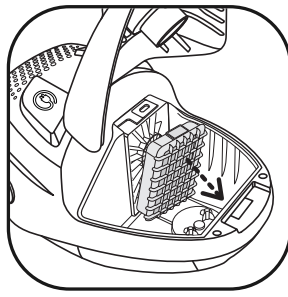

27

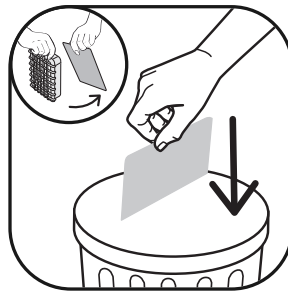

28

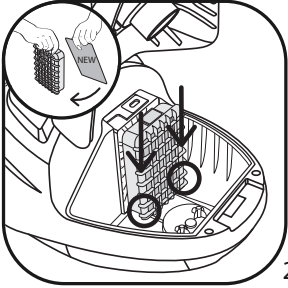

29

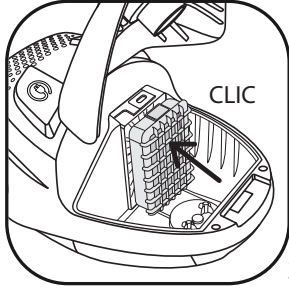

30

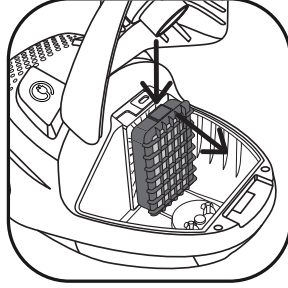

31

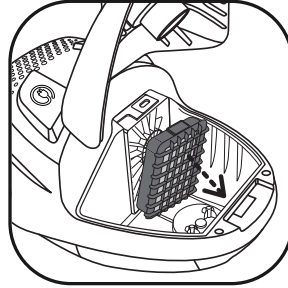

32



33



34

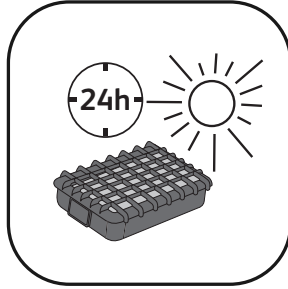

35

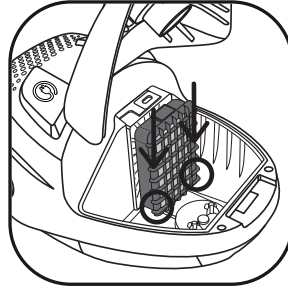

36

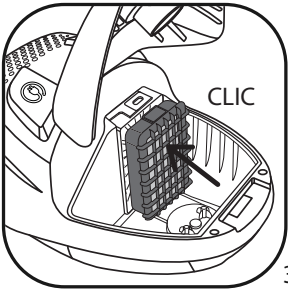

37

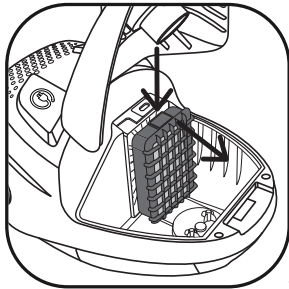

38

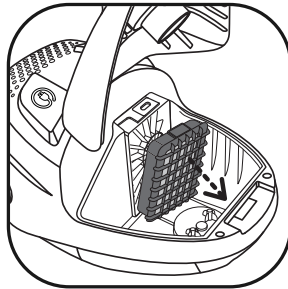

39



40

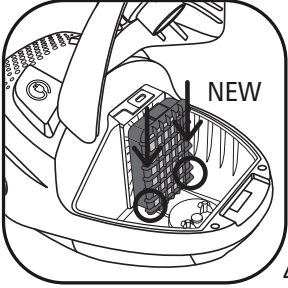

41

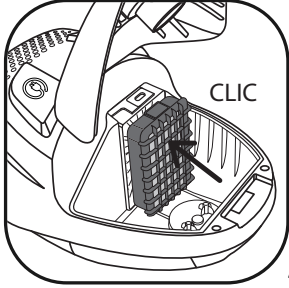

42

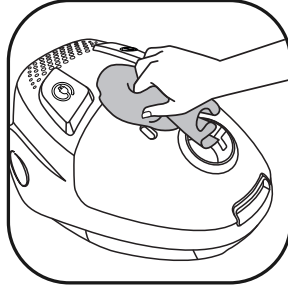

43

# 1. CONSEILS DE SÉCURITÉ

Pour votre sécurité, cet appareil est conforme aux normes et réglementations applicables (Directives Basse Tension, Compatibilité Electromagnétique, Environnement,...).

## CONDITIONS D'UTILISATION

- Votre aspirateur est un appareil électrique : il doit être utilisé dans les conditions normales d'utilisation.
- Utilisez et rangez l'appareil hors de portée des enfants. Ne laissez jamais l'appareil fonctionner sans surveillance.
- Ne tenez pas le suceur ou l'extrémité du tube à portée des yeux et des oreilles.
- **N'aspirez pas de surfaces mouillées, d'eau ou de liquides quelle que soit leur nature, de substances chaudes, de substances ultrafines (plâtre, ciment, cendres...), de gros débris tranchants (verre), de produits nocifs (solvants, décapants...), agressifs (acides, nettoyeurs...), inflammables et explosifs (à base d'essence ou d'alcool).**
- Ne plongez jamais l'appareil dans l'eau, ne projetez pas d'eau sur l'appareil et ne l'entreposez pas à l'extérieur.
- N'utilisez pas l'appareil s'il est tombé et présente des détériorations visibles ou des anomalies de fonctionnement. Dans ce cas, n'ouvrez pas l'appareil, mais envoyez le au Centre Service Agréé le plus proche ou contactez le service consommateurs Moulinex.

## ALIMENTATION ÉLECTRIQUE

- Vérifiez que la tension d'utilisation (voltage) de votre aspirateur corresponde bien à celle de votre installation : vous trouverez cette information sous l'appareil.
- Débranchez l'appareil en retirant la prise de courant:
  - immédiatement après l'utilisation,
  - avant chaque changement d'accessoires,
  - avant chaque nettoyage, entretien ou changement de filtre.
- N'utilisez pas l'appareil :
  - si le cordon est endommagé. Afin d'éviter un danger, l'ensemble enrouleur et cordon de votre aspirateur doit être remplacé impérativement par un Centre Service Agréé Moulinex.

## RÉPARATIONS

Les réparations ne doivent être effectuées que par des spécialistes avec des pièces détachées d'origine. Réparer un appareil soi-même peut constituer un danger pour l'utilisateur.

## 2. DESCRIPTION

1. a - Parking horizontal  
b - Parking vertical
  2. Pédale Marche/Arrêt
  3. Pédale enrouleur de cordon
  4. Témoin de remplissage du sac
  5. Grille de sortie d'air
  6. Poignée de transport
  7. Compartiment sac
  8. Couvercle
  9. Ouverture d'aspiration
  10. Trappe d'ouverture du couvercle
  11. Grille de protection du moteur\*
  12. Microfiltre\* (réf. MT0005 01)
  13. Cassette filtre (H)EPA\* (réf. RS-RT9926)
  - 13bis. Détecteur de présence du filtre (11+12, ou 13)
- Votre aspirateur est équipé soit d'un microfiltre\* soit d'une cassette filtre (H)EPA\*.
14. Support de sac
  15. Glissières support de sac

**Accessoires standard :**

16. Sacs
  - a- Sac papier (réf. MT0005 01)
  - b- Sac textile\*
17. Flexible avec crosse et variateur mécanique de puissance
18. Tube télescopique\*
19. Tubes\*
20. Suceur parquet\*
21. Suceur tous sols
22. Suceur ameublement\*
23. Suceur fente convertible en brosse\*
24. Turbobrosse\*
25. Mini turbobrosse\*

**3. AVANT LA PREMIÈRE UTILISATION****DÉBALLAGE**

• Déballer votre appareil, conservez votre bon de garantie et lisez attentivement le mode d'emploi avant la première utilisation de votre appareil.

**CONSEILS ET PRÉCAUTIONS**

- Avant chaque utilisation, le cordon doit être déroulé complètement.
- Ne le coincez pas et ne le passez pas sur des arêtes tranchantes.
- Si vous utilisez une rallonge électrique, assurez-vous qu'elle est en parfait état et de section adaptée à la puissance de votre aspirateur.
- Ne déplacez pas l'aspirateur en tirant sur le cordon, l'appareil doit être déplacé par sa poignée de transport.
- N'utilisez pas le cordon pour soulever l'appareil.
- Ne débranchez jamais l'appareil en tirant sur le cordon.
- Ne faites jamais fonctionner l'aspirateur sans sac et sans système de filtration : microfiltre\* ou cassette filtre (H)EPA\*.
- Vérifiez que le filtre (11+12, ou 13) est bien en place.
- N'utilisez que des sacs et des filtres d'origine Moulinex.
- N'utilisez que des accessoires d'origine Moulinex.
- En cas de difficultés pour obtenir les accessoires et les filtres pour cet aspirateur, contactez le service consommateurs Moulinex.
- Arrêtez et débranchez votre aspirateur après chaque utilisation.
- Arrêtez et débranchez toujours votre aspirateur avant l'entretien ou le nettoyage.
- Cet appareil n'est pas prévu pour être utilisé par des personnes (y compris les enfants) dont les capacités physiques, sensorielles ou mentales sont réduites, ou des personnes dénuées d'expérience ou de connaissance, sauf si elles ont pu bénéficier, par l'intermédiaire d'une personne responsable de leur sécurité, d'une surveillance ou d'instructions préalables concernant l'utilisation de l'appareil. Il convient de surveiller les enfants pour s'assurer qu'ils ne jouent pas avec l'appareil.

**4. UTILISATION****ASSEMBLAGE DES ÉLÉMENTS DE L'APPAREIL**

- Enfoncez fortement le flexible (17) dans l'ouverture d'aspiration (9) et tournez jusqu'au verrouillage - fig.1.
- Pour le retirer, tournez en sens inverse et tirez - fig.2.
- Si votre aspirateur est équipé du tube télescopique\* (18) : poussez le bouton de réglage vers l'avant, sortez la longueur de tube désirée puis relâchez le bouton pour le bloquer- fig.3. Sinon, assemblez les deux tubes\* (19), en tournant légèrement- fig. 4.
- Emboîtez l'accessoire qui convient à l'extrémité du tube :
  - Pour les tapis et moquettes : utilisez le suceur (21) en position brosse rentrée - fig.5.
  - Pour les parquets et sols lisses : utilisez le suceur (21) en position brosse sortie - fig.5. ou utilisez directement le suceur parquet\* (20).

- Pour les recoins et les endroits difficiles d'accès : utilisez le suceur fente convertible en brosette\* (23) en position suceur plat.
- Pour les meubles : utilisez la brosette du suceur fente convertible\* (23) ou le suceur ameublement\* (22).

#### Attention !

Arrêtez et débranchez toujours votre aspirateur avant de changer d'accessoires.

### BRANCHEMENT DU CORDON ET MISE EN MARCHÉ DE L'APPAREIL

- Déroulez complètement le cordon, branchez votre aspirateur - fig.6 et appuyez sur la pédale Marche/Arrêt (2) - fig. 7.
- Réglez la puissance d'aspiration : avec le variateur mécanique de puissance de la crosse : ouvrez le volet du curseur de régulation pour diminuer manuellement la puissance d'aspiration, ex : sur les surfaces fragiles... - fig. 8.

### RANGEMENT ET TRANSPORT DE L'APPAREIL

- Après utilisation, arrêtez votre aspirateur en appuyant sur la pédale Marche/Arrêt (2) et débranchez-le - fig. 9. Rangez le cordon en appuyant sur la pédale enrouleur de cordon (3) - fig. 10.
- En position verticale, placez le suceur (21) dans son rangement sous l'appareil (1b) - fig. 11.
- En position horizontale, placez le suceur (21) dans son rangement à l'arrière de l'appareil (1a)- fig. 12.
- Transportez facilement votre aspirateur grâce à sa poignée de transport (6).

## 5. NETTOYAGE ET MAINTENANCE

Important : Arrêtez et débranchez toujours votre aspirateur avant l'entretien ou le nettoyage.

### CHANGEZ DE SAC

- Le témoin de remplissage du sac (4) vous indique que le sac est plein ou saturé. Si vous constatez une diminution de l'efficacité de votre appareil, réglez la puissance au maximum et maintenez le suceur levé au-dessus du sol. Si le témoin reste rouge, remplacez le sac.
- Retirez le flexible (17) de l'ouverture d'aspiration (9)- fig. 2.
- Ouvrez le couvercle (8) de votre aspirateur- fig. 13.

#### a) Si votre aspirateur est équipé de sac papier :

- Retirez le support de sac (14) du compartiment sac (7)- fig.14, puis enlevez le sac papier (16a) de son support (14) en le faisant coulisser sur les glissières- fig.15.
- Jetez le sac dans une poubelle- fig. 16.
- Positionnez un nouveau sac sur le support de sac (14)- fig.17, puis à l'aide des glissières support de sac (15) placez-le à l'intérieur du compartiment- fig.18.
- Assurez-vous du bon positionnement du sac avant de refermer le couvercle (8).

#### b) Si votre aspirateur est équipé d'un sac textile\* :

- Retirez le support de sac (14) du compartiment sac (7)- fig.19, puis enlevez le sac textile\* (16b) de son support (14) en le faisant coulisser sur les glissières- fig.20.
- Ouvrez le sac à l'aide du zip- fig. 21, puis videz-le au-dessus d'une poubelle- fig. 22.
- Nettoyer le sac à l'eau claire- fig. 23.
- Laissez le sécher au moins 24h (ne remplacez le sac que s'il est parfaitement sec)- fig. 24.
- Veillez à ce que le zip soit bien refermé- fig.25 avant de le remettre en place.

### CHANGEZ LE MICROFILTRE\* (réf : MT0005 01)

Important : Changez le microfiltre\* tous les 6 mois.

- Ouvrez le couvercle (8) de votre aspirateur -fig. 13.
- Ouvrez la grille de protection du moteur (11)- fig. 26.
- Retirez le microfiltre\* (12)-fig.26-27.
- Jetez le microfiltre\* (12) dans une poubelle-fig. 28 et remplacez-le par un nouveau microfiltre (réf. MT0005 01)- fig. 29.
- Placez les ergots dans les encoches- fig. 29.
- Verrouillez le microfiltre\* derrière la grille de protection du moteur (11) -fig. 30.
- Assurez-vous du bon positionnement du microfiltre\* (12) avant de refermer le couvercle (8).

\* Selon modèles : il s'agit d'équipements spécifiques à certains modèles ou d'accessoires disponibles en option.



## NETTOYEZ LA CASSETTE FILTRE (H)EPA\* (réf : RS-RT9926)



Nettoyez la cassette filtre (H)EPA\* tous les 6 mois (selon la fréquence d'utilisation).

- Ouvrez le couvercle (8) de votre aspirateur- fig. 13.
- Retirez la cassette filtre (H)EPA\* (13) - fig. 31-32.
- Tapotez la cassette filtre (H)EPA\* (13) au dessus d'une poubelle - fig. 33.
- Passez la ensuite sous l'eau claire- fig. 34, et laissez sécher au moins 24h- fig 35.
- Veillez à ce que la cassette filtre (H)EPA\* (13) soit bien sèche avant de la remettre en place.
- Placez les ergots dans les encoches- fig. 36.
- Verrouillez la cassette filtre (H)EPA\* (13) dans son compartiment - fig. 37.
- Assurez-vous du bon positionnement de la cassette filtre (H)EPA\* (13) avant de refermer le couvercle (8).

## CHANGEZ LA CASSETTE FILTRE (H)EPA\* (réf : RS-RT9926)

- Ouvrez le couvercle (8) de votre aspirateur - fig. 13.
- Retirez la cassette filtre (H)EPA\* (13) - fig. 38-39.
- Jetez la cassette dans une poubelle - fig.40.
- Placez les ergots de la nouvelle cassette filtre (H)EPA\* dans les encoches- fig. 41.
- Verrouillez la nouvelle cassette filtre (H)EPA\* (13) dans son compartiment - fig. 42.
- Assurez-vous du bon positionnement de la cassette filtre (H)EPA\* (13) avant de refermer le couvercle (8).

## NETTOYEZ L'ASPIRATEUR

- Essuyez le corps de l'appareil et les accessoires avec un chiffon doux et humide, puis séchez.
- Essuyez le couvercle avec un chiffon sec -fig. 43.
- N'utilisez pas de produits détergents, agressifs ou abrasifs.

## 6. DÉPANNAGE

Important : Dès que votre aspirateur fonctionne moins bien et avant toute vérification, arrêtez-le en appuyant sur la pédale Marche/ Arrêt.

### SI VOTRE ASPIRATEUR NE DÉMARRE PAS

- L'appareil n'est pas alimenté : vérifiez que l'appareil est correctement branché.

### SI VOTRE ASPIRATEUR N'ASPIRE PAS

- Un accessoire ou le flexible est bouché : débouchez l'accessoire ou le flexible.
- Le couvercle est mal fermé : vérifiez la mise en place du sac et refermez le couvercle.

### SI VOTRE ASPIRATEUR ASPIRE MOINS BIEN, FAIT DU BRUIT, SIFFLE

- Un accessoire ou le flexible est partiellement bouché : débouchez l'accessoire ou le flexible.
- Le sac est plein ou saturé par des poussières fines : remplacez le sac papier (16a), ou videz le sac textile\* (16b).
- Le témoin de remplissage du sac est rouge : le système de filtration est saturé.
  - **Cassette (H)EPA\*** : changez la cassette (H)EPA\* (13) et replacez-la dans son logement ou lavez la cassette filtre (H)EPA\* (13) selon la procédure.
  - **Microfiltre\*** : retirez le microfiltre\* et remplacez-le par un nouveau (réf. MT0005 01).
- Le variateur mécanique de puissance de la crosse est ouvert : fermez le variateur mécanique de puissance.

### SI L'INDICATEUR DE REMPLISSAGE DU SAC RESTE ROUGE

- Le sac est saturé : remplacez le sac papier (16a), ou videz le sac textile\* (16b).

### SI LE COUVERCLE NE SE FERME PAS (action du détecteur de présence du filtre (13bis))

- Vérifiez la présence de la cassette filtre (H)EPA (13) ou grille de protection du moteur\* (11) et vérifiez son bon positionnement.

### SI LE SUCEUR EST DIFFICILE À DÉPLACER

- Ouvrez le curseur de régulation de la crosse pour diminuez la puissance.

\* Selon modèles : il s'agit d'équipements spécifiques à certains modèles ou d'accessoires disponibles en option.

## SI LE CORDON NE RENTRE PAS TOTALEMENT

• Le cordon est ralenti lors de sa rentrée : ressortez le cordon et appuyez sur la pédale enrouleur de cordon.

FR

Si un problème persiste, confiez votre aspirateur au Centre Service Agréé Moulinex le plus proche. Consultez la liste des Centres Service Agréés Moulinex ou contactez le service consommateurs Moulinex.

## GARANTIE

• Cet appareil est uniquement réservé à un usage ménager et domestique ; en cas d'utilisation non appropriée ou non conforme au mode d'emploi, aucune responsabilité ne peut engager la marque et la garantie est annulée.

• Lisez attentivement le mode d'emploi avant la première utilisation de votre appareil : une utilisation non conforme au mode d'emploi dégragerait Moulinex de toute responsabilité.

## 7. LES ACCESSOIRES\*

ACCESSOIRES*	UTILISATION	MISE EN PLACE DE L'ACCESSOIRE	LIEUX D'ACHAT
Suceur ameublement	Pour nettoyer les meubles	Emboîtez le suceur ameublement à l'extrémité du tube.	Centres Servie Agréés Moulinex (voir la liste des adresses ci-jointe).
Suceur fente convertible en brosse	Pour accéder aux recoins et aux endroits difficiles d'accès.	Emboîtez le suceur fente convertible en brosse à l'extrémité de la crosse ou du tube.	Centres Servie Agréés Moulinex (voir la liste des adresses ci-jointe).
Suceur parquet	Pour les sols fragiles.	Emboîtez le suceur parquet à l'extrémité du tube.	Centres Servie Agréés Moulinex (voir la liste des adresses ci-jointe).
Mini turbobrosse	Pour nettoyer en profondeur les tissus d'ameublement.	Emboîtez la mini turbobrosse à l'extrémité du tube.	Centres Servie Agréés Moulinex (voir la liste des adresses ci-jointe).
Turbobrosse	Pour enlever les fils et les poils d'animaux incrustés dans les tapis et les moquettes.	Emboîtez la turbobrosse à l'extrémité du tube.	Centres Servie Agréés Moulinex (voir la liste des adresses ci-jointe).

## 8. ENVIRONNEMENT

Conformément à la réglementation en vigueur, tout appareil hors d'usage doit être rendu définitivement inutilisable : débranchez et coupez le cordon avant de jeter l'appareil.

Participons à la protection de l'environnement !

① Votre appareil contient de nombreux matériaux valorisables ou recyclables.

➔ Confiez celui-ci dans un point de collecte pour que son traitement soit effectué.



\* Selon modèles : il s'agit d'équipements spécifiques à certains modèles ou d'accessoires disponibles en option.

# 1. SAFETY RECOMMENDATIONS



For your safety, this appliance complies with the applicable standards and regulations (Low Voltage Directives, Electromagnetic Compatibility Environment,...).

## CONDITIONS OF USE

- Your vacuum cleaner is an electrical appliance : it must be used in accordance with the normal conditions of use.
- Use and store the appliance out of the reach of children. Never leave the appliance unattended when it is switched on.
- Never hold the suction end of the tube near to the eyes or ears.
- **Never vacuum damp surfaces, with water or liquid of any nature, hot substances, ultra-fine substances (plaster, cement, ash...), large sharp matter (glass), noxious substances (solvents, paint strippers...), aggressive (acids, cleaners...), inflammable or explosive (based on petrol or alcohol).**
- Never immerse the appliance in water, and do not throw water on the appliance and do not store it outside.
- Do not use the appliance if it has been dropped, or shows visible deterioration or anomalies in function. If this occurs, do not open the appliance, but send it to the nearest Approved Service Centre, or contact Moulinex Consumer Services.

## ELECTRICAL POWER SUPPLY

- Check that the voltage used by your vacuum cleaner corresponds to that of your electrical supply : you will find this information on the bottom of your appliance.
- Unplug the appliance by removing the plug from the socket :
  - immediately after use,
  - before each change of accessories,
  - before each cleaning maintenance or change of filter.
- Do not use the appliance :
  - if the cable is damaged. To avoid any danger, the winder and the cable of your vacuum cleaner must be replaced by an approved Moulinex Service Centre.

## REPAIRS

Repairs must be carried out by specialists with original spare parts. Improperly carried out repairs can cause serious danger to users.

## 2. DESCRIPTION

1. a - Horizontal parking  
b - Vertical parking
2. On/off pedal
3. Cable winder pedal
4. Bag full indicator
5. Air outlet grid
6. Carrying handle
7. Bag compartment
8. Lid
9. Suction opening
10. Lid opening flap
11. Motor protection grill\*
12. Micro filter\* (ref. MT0005 01)
13. (H)EPA\* filter cassette (ref. RS-RT9926)

Your vacuum cleaner is equipped with either a micro filter\* or a (H)EPA\* filter cassette

13 bis. Filter presence detector (11+12, or 13)

14. Bag support
15. Bag support rails

### Standard accessories:

16. Bags
  - a - Paper bag (ref. MT0005 01)
  - b - Textile bag\*

\* According to model: this is either equipment specific to certain models or available as an optional accessory

17. Flexible tube with grip and mechanical power regulator
18. Telescopic tube\*
19. Tubes\*
20. Parquet floor nozzle\*
21. All-floor nozzle
22. Upholstery nozzle\*
23. Crevice tool convertible into a brush\*
24. Turbobrush\*
25. Mini turbobrush\*

### 3. BEFORE USING FOR THE FIRST TIME

#### REMOVE PACKAGING

- Unpack your appliance. Keep your guarantee certificate safely and read carefully the instructions for use before using your appliance.

#### TIPS AND PRECAUTIONS

- Before each use, the cable must be unravelled completely.
- Do not crush or stretch it over sharp edges.
- If you use an extension cable, make sure it is in perfect condition, and that it is suitable for the power requirements of your vacuum cleaner.
- Do not move the vacuum cleaner by pulling on the cable. The appliance must be transported by its carrying handle.
- Do not use the cable to lift the appliance.
- Do not disconnect the appliance by pulling on the cable.
- Never use the vacuum cleaner without a bag or without a system of filtration, whether the micro filter or the (H)EPA\* filter cassette.
- Make sure the filter (11+12, or 13) is properly in place.
- Always use original Moulinex bags and filters.
- Always use original Moulinex accessories.
- If you have difficulty obtaining accessories and filters for this vacuum cleaner, contact Moulinex Consumer Services.
- Switch off and disconnect the vacuum cleaner after each use.
- Always switch off and disconnect your vacuum cleaner before maintenance or cleaning.
- This appliance is not intended for use by people (including children) whose physical, sensory or mental capacities are impaired, or by people with no experience or familiarity with such devices, unless they are supervised by a person who is responsible for their security or have received instructions as to how to use the appliance.

Children must be supervised to ensure that they do not play with the appliance.

### 4. USING THE APPLIANCE

#### ASSEMBLY OF THE PARTS OF THE APPLIANCE

- Push the flexible tube (17) strongly into the vacuum opening, (9) and twist until locked in position - fig.1.
- To withdraw it, turn in the opposite direction and pull - fig.2.
- If your vacuum cleaner is equipped with a telescopic tube \* (18) : push the adjustment button forward, pull out take out the desired length of tube, and then release the button to lock it in position. fig.3. If not, assemble the two tubes (19), turning slightly. fig.4.
- Attach the desired accessory at the end of the tube.
  - For carpets and rugs, use the all floor nozzle (21) with the brush in the retracted position. fig.5.
  - For parquets and smooth floors : use the all floor nozzle (21) with the brush extended - fig.5. or use the parquet floor nozzle\* directly (20).
  - For corners and areas which are difficult to reach : use the convertible crevice tool \* (23) in the flat suction position.
  - For furniture : use the brush of the convertible crevice tool \* (23) or the upholstery nozzle \* (22).

Please note! Always switch off and disconnect your vacuum cleaner before changing accessories.

## CONNECTING THE CABLE AND STARTING YOUR APPLIANCE

- Unravel the cable completely, connect your appliance, - fig.6 and press the On/off pedal. (2) - fig. 7.
- Adjust the power of the vacuum : with the mechanical power adjustment : open the slider control to manually reduce the suction power, except on fragile surfaces - fig. 8.

## STORING AND TRANSPORTING THE APPLIANCE

- After use, stop the vacuum cleaner by pressing on the On/off pedal (2) and disconnect it. fig. 9. Store the cable by pressing on the pedal of the cable winder. (3) - fig. 10.
- In the vertical position, place the all floor nozzle (21) in its storage position under the appliance (1b) - fig. 11.
- In the horizontal position, place the all floor nozzle (21) in its storage position behind the appliance. (1a)- fig. 12.
- You can transport the appliance easily, thanks to its carrying handle (6).

## 5. CLEANING AND MAINTENANCE

Important : Always switch off and disconnect your vacuum cleaner before maintenance or cleaning.

### CHANGING THE BAG

- The “bag full” indicator (4) tells you that the bag needs to be emptied or is saturated. If you notice a decrease in the efficiency of your appliance adjust the power to maximum and keep the suction nozzle lifted off the floor. If the indicator stays red, replace the bag.
- Take the flexible tube (17) out of the vacuum outlet. (9)- fig. 2.
- Open the cover (8) of your vacuum cleaner- fig. 13.

#### a) If your vacuum cleaner is equipped with a paper bag :

- Remove the bag support (14) from the bag compartment (7)- fig.14, then lift the paper bag (16a) from its support (14) by sliding on the rails (14) fig.15.
- Throw the bag in the bin. fig. 16.
- Position a new bag (14) on the bag support fig.17, then, with the help of the rails on the bag support (15) place it in the bag compartment- fig.18.
- Make sure the bag is properly positioned before closing the cover. (8).

#### b) If your vacuum cleaner is equipped with a textile bag\* :

- Remove the bag support (14) from the bag compartment (7)- fig.19, then lift the textile bag (16b) away from its support (14) by sliding it along the rails fig.20.
- Open the bag with the zip- fig. 21, then empty it in the bottom of a bin- fig. 22.
- Clean the bag with clear water- fig. 23.
- Leave to dry at least 24 hours (Do not replace the bag until it is completely dry) - fig. 24.
- Ensure that the zip is properly closed -fig.25 before putting the bag back in place.

### CHANGING THE MICRO FILTER\* (ref : MT0005 01)

Important : Change the microfilter \* every 6 months.

- Open the lid (8) of your vacuum cleaner -fig. 13.
- Open the grill protecting the motor. (11)- fig. 26.
- Pull out the micro filter\* (12)-fig.26-27.
- Put the micro filter\* (12) in the bin -fig. 28 and replace with a new one (ref. MT0005 01)- fig. 29.
- Place the pins in the notches- fig. 29.
- Adjust the micro filter\* behind the motor protection grill (11) -fig. 30.
- Make sure the micro filter\* is properly positioned (12) before closing the cover. (8).

### CLEANING THE (H)EPA\* FILTER CASSETTE (ref. RS-RT9926)

Clean the (H)EPA\* filter cassette every 6 months (according to frequency of use).

\* According to model: this is either equipment specific to certain models or available as an optional accessory

- Open the lid (8) of your vacuum cleaner fig. 13.
- Pull out the (H)EPA\* filter cassette (13) - fig. 31-32.
- Tap the (H)EPA\* filter cassette (13) on the top of a bin - fig. 33.
- Then pass it through clear water, fig 34 and let it dry for at least 24 hours- fig 35.
- Ensure that the (H)EPA\* filter cassette (13) is fully dry before re-inserting it in the machine.
- Place the pins in the notches- fig. 36.
- Adjust the (H)EPA\* filter cassette (13) in its compartment - fig. 37.
- Make sure the (H)EPA\* filter cassette (13) is properly positioned before closing the lid. (8).

### **CHANGING THE (H)EPA FILTER CASSETTE \* (Ref. RS-RT9926)**

- Open the lid (8) of your vacuum cleaner fig. 13..
- Pull out the (H)EPA\* filter cassette (13) - fig. 38-39.
- Put the cassette in the bin- fig.40.
- Place the pins of the new (H)EPA\* filter cassette in the notches - fig 41.
- Adjust the new (H)EPA\* filter cassette (13) in its compartment - fig. 42.
- Make sure the (H)EPA\* filter cassette (13) is properly positioned before closing the lid. (8).

### **CLEANING THE VACUUM CLEANER**

- Wipe the body of the appliance and the accessories with a soft damp cloth, then dry.
- Wipe the lid with a dry cloth -fig. 43.
- Do not use aggressive or abrasive detergents.

## **6. TROUBLESHOOTING**

Important : As soon as your vacuum cleaner begins to work less well than usual, switch it off by pressing on the On/off pedal, before doing any checking.

### **YOUR VACUUM CLEANER DOES NOT START**

- The appliance is not connected to a power supply . Check that the appliance is correctly connected.

### **IF YOUR VACUUM CLEANER HAS NO SUCTION**

- An accessory or the flexible tube is blocked : unblock the accessory or the flexible tube.
- The lid is not properly closed : Check the positioning of the bag and close the lid again.

### **IF YOUR VACUUM CLEANER LOSES SUCTION, MAKES NOISE, WHISTLES**

- An accessory or the flexible tube is partially blocked. Unblock the accessory or the flexible tube.
- The bag is full, or saturated with fine dust : replace the paper bag (16a), or empty the textile bag\* (16b).
- The “bag full” indicator is red : the filtration system is saturated.
  - (H)EPA\* Cassette : change the (H)EPA\* cassette (13) and replace it in position, or wash the (H)EPA\* cassette (13) according to the procedure.
  - Micro filter\* : take out the micro filter\* and replace it with a new one (ref. MT0005 01).
- The mechanical power control is open : close the mechanical power control.

### **IF THE “BAG FULL” INDICATOR STAYS RED**

- The bag is full. Replace the paper bag, (16a) or empty the textile bag\* (16b).

### **IF THE LID DOES NOT CLOSE (filter presence detector 13bis activated)**

- Check that you have installed a (H)EPA\* filter cassette (13) or motor protection grill (11) and check that it is correctly positioned.

### **IF THE SUCTION NOZZLE IS DIFFICULT TO MOVE**

- Open the regulator to turn down the power.

### **IF THE CABLE DOES NOT COMPLETELY RETRACT**

- The cable is held back by something outside its entry point : straighten out the cable and press on the cable return pedal.

\* According to model: this is either equipment specific to certain models or available as an optional accessory

If the problem persists, take your vacuum cleaner to the nearest Moulinex Approved Service Centre. Consult the list of Moulinex Approved Service Centres, or contact Moulinex's Consumer Services.



## WARRANTY

- This product has been designed for domestic use only. Any professional use, inappropriate use or failure to comply with the instructions, the manufacturer accepts no responsibility and the guarantee will not apply.
- Read the instructions for use carefully before using your appliance for the first time: any use which does not conform to these instructions will absolve Moulinex from any liability.

## 7. THE ACCESSORIES\*

ACCESSORIES*	USE	FITTING OF THE ACCESSORY	WHERE TO BUY IT
Upholstery nozzle	To clean furniture	Fit the upholstery nozzle at the end of the grip or the tube	Moulinex Approved Service Centres (see the list of addresses attached).
Convertible crevice tool in brush	To get into corners and areas which are difficult to reach	Fit the convertible crevice tool at the end of the grip or the tube	Moulinex Approved Service Centres (see the list of addresses attached).
Parquet floor nozzle	For fragile floors	Fit the parquet floor nozzle at the end of the tube	Moulinex Approved Service Centres (see the list of addresses attached).
Mini turbo brush	For deep cleaning of upholstery fabrics	Fit the mini turbo brush at the end of the tube	Moulinex Approved Service Centres (see the list of addresses attached).
Turbo brush	To remove threads and animal hairs from carpets and rugs	Fit the turbo brush at the end of the tube.	Moulinex Approved Service Centres (see the list of addresses attached).

## 8. ENVIRONMENT

In accordance with existing regulations, any appliance that is out of service must be rendered permanently inoperable: unplug and cut the power cord before discarding the appliance.

Environmental protection first!

- ① Your appliance contains valuable materials which can be recovered or recycled.
- ➡ Take it to a collection point or an approved service centre so that it can be recycled.



\* According to model: this is either equipment specific to certain models or available as an optional accessory

## 1. CONSEJOS DE SEGURIDAD

Por su seguridad, este aparato cumple las normas y reglamentaciones aplicables (Directivas de Baja Tensión, Compatibilidad Electromagnética, Medio Ambiente, etc.).

### CONDICIONES DE USO

- Su aspiradora es un aparato eléctrico, por lo que debe emplearse en condiciones normales de uso.
- Utilice y guarde el aparato fuera del alcance de los niños. • No deje nunca el aparato en marcha sin supervisión.
- No sostenga la boquilla o el extremo del tubo a la altura de los ojos o las orejas.
- **No aspire superficies mojadas, agua o líquidos de ningún tipo, así como tampoco sustancias calientes, ultrafinas (yeso, cemento, cenizas, etc.), ni grandes residuos cortantes (vidrio), ni productos nocivos (disolventes, decapantes, etc.), agresivos (ácidos, limpiadores, etc.), inflamables y explosivos (a base de gasolina o alcohol).**
- No sumerja nunca el aparato en el agua, ni vierta agua sobre el mismo y no lo guarde a la intemperie.
- No utilice el aparato si este se ha caído y presenta deterioros visibles o anomalías de funcionamiento. En ese caso, no abra el aparato, envíelo al Centro de Servicio Autorizado más cercano o póngase en contacto con el Servicio de Atención al Consumidor de Moulinex.

### ALIMENTACIÓN ELÉCTRICA

- Asegúrese de que la tensión de uso (voltaje) de la aspiradora se corresponde con la de su instalación: encontrará esa información en el aparato.
- Desconecte el aparato retirando el enchufe:
  - justo después de cada uso,
  - antes de efectuar cada cambio de accesorios,
  - antes de cada operación de limpieza, mantenimiento o cambio de filtro.
- No utilice el aparato:
  - si el cable está dañado. Para evitar cualquier peligro, el enrollador y el cable de su aspiradora debe cambiarlos un Centro de Servicio Autorizado Moulinex.

### REPARACIONES

Las reparaciones únicamente deben efectuarlas especialistas con piezas de recambio originales. El hecho de que el usuario repare por sí mismo el aparato puede representar un peligro para él.

## 2. DESCRIPCIÓN

1. a - Posición parking horizontal  
b - Posición parking vertical
2. Pedal Marcha/Paro
3. Pedal enrollador de cable
4. Testigo de llenado de bolsa
5. Rejilla de salida de aire
6. Asa de transporte
7. Compartimento de la bolsa
8. Tapa
9. Boca de aspiración
10. Trampilla de apertura de la tapa
11. Rejilla de protección del motor\*
12. Microfiltro\* (ref. MT0005 01)
13. Casete filtro (H)EPA\* (ref. RS-RT9926)
- 13bis. Detector de presencia del filtro (11+12, o 13)
14. Soporte de la bolsa
15. Guías para el soporte de la bolsa

### Accesorios estándar:

16. Bolsas
  - a - Bolsa de papel (ref. MT0005 01)
  - b - Bolsa de tela\*

\*En función del modelo: se trata de equipamientos específicos de determinados modelos o de accesorios disponibles opcionalmente.



- 17. Tubo flexible con tobera y variador mecánico de potencia
- 18. Tubo telescópico\*
- 19. Tubos\*
- 20. Boquilla para parquet\*
- 21. Boquilla para todo tipo de suelos
- 22. Boquilla para muebles\*
- 23. Boquilla con ranura convertible en cepillo\*
- 24. Turbocepillo\*
- 25. Miniturbocepillo\*

### 3. ANTES DEL PRIMER USO

#### DESEMBALAJE

• Desembale su aparato, guarde la garantía y lea atentamente las instrucciones de uso antes de utilizar por primera vez el aparato.

#### CONSEJOS Y PRECAUCIONES

- Antes de cada uso, el cable debe estar completamente desenrollado.
- No lo atranque ni lo haga pasar bajo aristas cortantes.
- En caso de que utilice un alargador eléctrico, compruebe primero si se encuentra en perfecto estado y si se adapta a la potencia de su aspiradora.
- No desplace la aspiradora tirando del cable, el aparato debe desplazarse agarrándolo por su asa de transporte.
- No utilice el cable para levantar el aparato.
- No desenchufe nunca el aparato tirando del cable.
- Non ponga nunca en marcha la aspiradora sin la bolsa y sin sistema de filtración: microfiltro\* o casete del filtro (H)EPA\*.
- Asegúrese de que el filtro (11+12 o 13) está correctamente colocado.
- Utilice únicamente bolsas y filtros originales Moulinex.
- Utilice únicamente accesorios originales Moulinex.
- En caso de que tenga dificultades para obtener los accesorios y los filtros para esta aspiradora, póngase en contacto con el Servicio de Atención al Consumidor de Moulinex.
- Apague y desconecte la aspiradora después de cada uso.
- Apague y desconecte siempre la aspiradora antes de proceder a su mantenimiento o a su limpieza.
- Este aparato no está diseñado para ser utilizado por personas (incluidos los niños) con capacidades físicas, sensoriales o mentales reducidas, o por personas con falta de experiencia o de conocimientos, salvo si están supervisadas por una persona responsable de su seguridad o han recibido instrucciones relativas al uso del aparato.

Se recomienda vigilar siempre a los niños para asegurarse de que no juegan con el aparato.

### 4. USO

#### MONTAJE DE LOS ELEMENTOS DEL APARATO

- Introduzca con fuerza el tubo flexible (17) en la boca de aspiración (9) y gírelo hasta que se bloquee - fig.1.
- Para retirarlo, gírelo en sentido contrario y estire - fig.2.
- Si su aspiradora va equipada con un tubo telescópico\* (18): deslice el botón de ajuste hacia adelante, extraiga la longitud de tubo deseada y suelte el botón para bloquearlo- fig.3. En caso contrario, monte los dos tubos\* (19), con un ligero giro- fig.4.
- Encaje el accesorio correspondiente en el extremo del tubo:
  - Para alfombras y moquetas: utilice la boquilla (21) en posición de cepillo dentro - fig.5.
  - Para parquet y suelos lisos: utilice la boquilla (21) en posición de cepillo fuera - fig.5 o utilice directamente la boquilla para parquet\* (20).
  - Para los rincones y los lugares de difícil acceso: utilice la boquilla con ranura convertible en cepillo\* (23) en posición de boquilla plana.
  - Para el mobiliario: utilice el cepillo de la boquilla con ranura convertible en cepillo\* (23) o la boquilla para muebles\* (22).

¡Cuidado!

Apague y desconecte siempre la aspiradora antes de cambiar los accesorios.

### CONEXIÓN DEL CABLE Y PUESTA EN MARCHA DEL APARATO

- Desenrolle completamente el cable, enchufe su aspiradora - fig.6 y apriete el pedal de Marcha/Paro (2) - fig. 7.
- Ajuste la potencia de aspiración: con el variador mecánico de potencia de la tobera: abra la pestaña del cursor de regulación para reducir manualmente la potencia de aspiración, por ejemplo, sobre superficies delicadas...- fig. 8.

### ALMACENAMIENTO Y TRANSPORTE DEL APARATO

- Después de utilizar la aspiradora, párela apretando el pedal de Marcha/Paro (2) y desenchúfela - fig. 9. Guarde el cable apretando el pedal para enrollarlo (3) - fig. 10.
- En posición vertical, coloque la boquilla (21) en el compartimento para guardarla, situado debajo del aparato (1b) - fig. 11.
- En posición horizontal, coloque la boquilla (21) en el compartimento para guardarla, situado detrás del aparato (1a) - fig. 12.
- Transporte fácilmente la aspiradora gracias a su asa de transporte (6).

## 5. LIMPIEZA Y MANTENIMIENTO

Importante: Apague y desconecte siempre la aspiradora antes de proceder a su mantenimiento o a su limpieza.

### CAMBIO DE BOLSA

- El testigo de llenado de bolsa (4) le indica que la bolsa está llena o saturada. Si detecta que se ha reducido la eficacia de su aparato, ajuste la potencia al máximo y mantenga la boquilla elevada sobre el suelo. Si el testigo está en rojo, cambie la bolsa.
- Retire el tubo flexible (17) de la boca de aspiración (9) - fig. 2.
- Abra la tapa (8) de la aspiradora- fig. 13.

#### a) Si su aspiradora va equipada con bolsas de papel:

- Retire el soporte de la bolsa (14) del compartimento de la bolsa (7)- fig.14, luego extraiga la bolsa de papel (16a) de su soporte (14) deslizándola sobre las guías- fig.15.
- Tire la bolsa a la papelera- fig. 16.
- Coloque una nueva bolsa sobre el soporte de la bolsa (14)- fig.17, y luego, con la ayuda de las guías de soporte de la bolsa (15), colóquela dentro del compartimento - fig.18.
- Compruebe que esté bien colocada antes de cerrar la cubierta (8).

#### b) Si su aspiradora va equipada con una bolsa de tela\*:

- Retire el soporte de la bolsa (14) del compartimento de la bolsa (7)- fig.19, luego extraiga la bolsa de tela\* (16b) de su soporte (14) deslizándola sobre las guías- fig.20.
- Abra la bolsa mediante la cremallera- fig. 21, y luego vacíela en una papelera- fig. 22.
- Limpiar la bolsa con agua limpia- fig. 23.
- Dejarla secar al menos 24h (no cambiar la bolsa salvo que esté totalmente seca)- fig. 24.
- Procure que la cremallera quede bien cerrada- fig.25 antes de volver a colocarla en su lugar.

### CAMBIO DE MICROFILTRO\* (ref: MT0005 01)

Importante: Cambie el microfiltro\* cada 6 meses.

- Abra la tapa (8) de la aspiradora- fig. 13.
- Abra la rejilla de protección del motor (11)- fig. 26.
- Retire el microfiltro\* (12)-fig.26-27.
- Tire el microfiltro\* (12) en la papelera-fig. 28 y cámbielo por otro nuevo (ref. MT0005 01) - fig. 29.
- Coloque las lengüetas en las muescas- fig. 29.

\*En función del modelo: se trata de equipamientos específicos de determinados modelos o de accesorios disponibles opcionalmente.

- Bloquee el microfiltro\* que se encuentra tras la rejilla de protección del motor (11)- fig. 30.
- Compruebe que el microfiltro\* (12) esté bien colocado antes de cerrar la tapa (8).

### **LIMPIEZA DEL CASETE DEL FILTRO (H)EPA\* (ref. RS-RT9926)**

Limpie el casete del filtro (H)EPA\* cada 6 meses (según la frecuencia de uso).

- Abra la tapa (8) de la aspiradora- fig. 13.
- Retire el casete del filtro (H)EPA\* (13) - fig. 31-32.
- Sacuda el casete del filtro (H)EPA\* (13) en una papelera - fig. 33.
- Enjuáguelo con agua limpia- fig. 34, y déjelo secar al menos 24h- fig 35.
- Compruebe que el casete del filtro (H)EPA\* (13) esté bien seco antes de volver a colocarlo en su lugar.
- Coloque las lengüetas en las muescas- fig. 36.
- Monte el casete del filtro (H)EPA\* (13) en su compartimento - fig. 37.
- Compruebe que el casete del filtro (H)EPA\* (13) esté bien colocado antes de cerrar la tapa (8).

### **CAMBIO DEL CASETE DEL FILTRO (H)EPA\* (ref. RS-RT9926)**

- Abra la tapa (8) de la aspiradora- fig. 13.
- Retire el casete del filtro (H)EPA\* (13) - fig. 38-39.
- Tire el casete en una papelera- fig.40.
- Coloque las lengüetas del nuevo casete del filtro (H)EPA\* en las muescas- fig. 41.
- Bloquee el nuevo casete del filtro (H)EPA\* (13) en su compartimento - fig. 42.
- Compruebe que el casete del filtro (H)EPA\* (13) esté bien colocado antes de cerrar la tapa (8).

### **LIMPIEZA DE LA ASPIRADORA**

- Limpie el cuerpo del aparato y los accesorios con un paño suave y húmedo y, a continuación, séquelo.
- Seque la tapa con un paño seco -fig. 43.
- No utilice productos detergentes, agresivos o abrasivos.

## **6. REPARACIÓN**

Importante: Cuando la aspiradora no funciona tan bien como habitualmente y antes de proceder a cualquier comprobación, apáguela presionando el pedal de Marcha/Paro.

### **SI LA ASPIRADORA NO SE PONE EN MARCHA**

- El aparato no está conectado: asegúrese de que el aparato se encuentra bien conectado.

### **SI LA ASPIRADORA NO ASPIRA**

- Se ha taponado algún accesorio o el tubo flexible: desatásquelo.
- La tapa está mal cerrada: compruebe que la bolsa está bien colocada y vuelva a cerrar la tapa.

### **SI SU ASPIRADORA YA NO ASPIRA IGUAL DE BIEN, HACE RUIDO O EMITE UN SILBIDO**

- Puede que se haya taponado parcialmente algún accesorio o el tubo flexible: desatásquelo.
- La bolsa está llena o saturada por polvos finos: cambie la bolsa de papel (16a), o vacíe la bolsa de tela\* (16b).
- El testigo de llenado de la bolsa está en rojo: el sistema de filtración está saturado.
  - Casete (H)EPA\*: Cambie el casete (H)EPA\* (13) y colóquelo nuevamente en su lugar o lave el casete del filtro (H)EPA\* (13), según el procedimiento oportuno.
  - Microfiltro\*: retire el microfiltro\* y cámbielo por otro nuevo (ref. MT0005 01)
- El variador mecánico de potencia de la tobera está abierto: cierre el variador mecánico de potencia.

### **SI EL INDICADOR DE LLENADO DE LA BOLSA ESTÁ EN ROJO**

- La bolsa está saturada: cambie la bolsa de papel (16a), o vacíe la bolsa de tela\* (16b).

### **SI LA TAPA NO SE CIERRA (acción del detector de presencia del filtro (13bis))**

- Compruebe la presencia del casete del filtro (H)EPA (13) o la rejilla de protección del motor (11) y compruebe que estén bien colocados.

## SI ES DIFÍCIL DESPLAZAR LA BOQUILLA

- Abra el cursor de regulación de la tobera para reducir la potencia.



## SI EL CABLE NO SE ENROLLA POR COMPLETO

- El cable se enrolla lentamente: extráigalo de nuevo y apriete el pedal para enrollarlo.

Si el problema persiste, lleve su aspiradora al Centro de Servicio Autorizado Moulinex más cercano. Consulte la lista de los Centros de Servicio Autorizados Moulinex o póngase en contacto con el Servicio de Atención al Consumidor Moulinex.

## GARANTÍA

- Este aparato está destinado exclusivamente a usos domésticos; en caso de que hagan un uso inadecuado del mismo o que no respeten las instrucciones de uso, la marca no asumirá ninguna responsabilidad y la garantía quedará anulada.
- Lea atentamente las instrucciones de uso antes de utilizar por primera vez el aparato: un uso no conforme con las instrucciones de uso eximirá a Moulinex de cualquier responsabilidad.

## 7. ACCESORIOS\*

ACCESORIOS*	USO	COLOCACIÓN DEL ACCESORIO	LUGAR DE COMPRA
Boquilla para muebles	Para limpiar los muebles	Encaje la boquilla para muebles en el extremo del tubo	Centros de Servicio Autorizados Moulinex (véase la lista de direcciones que se adjuntan).
Boquilla con ranura convertible en cepillo	Para acceder a los rincones y a lugares de difícil acceso	Encaje la boquilla con ranura convertible en cepillo en el extremo de la tobera o del tubo	Centros de Servicio Autorizados Moulinex (véase la lista de direcciones que se adjuntan).
Boquilla para parquet	Para los suelos delicados	Encaje la boquilla para parquet en el extremo del tubo	Centros de Servicio Autorizados Moulinex (véase la lista de direcciones que se adjuntan).
Miniturbocepillo	Para limpiar en profundidad los tejidos del mobiliario	Encaje el miniturbocepillo en el extremo del tubo	Centros de Servicio Autorizados Moulinex (véase la lista de direcciones que se adjuntan).
Turbocepillo	Para quitar los hilos y los pelos de animales incrustados en las alfombras y las moquetas.	Encaje el turbocepillo en el extremo del tubo	Centros de Servicio Autorizados Moulinex (véase la lista de direcciones que se adjuntan).

## 8. MEDIO AMBIENTE

De conformidad con la normativa vigente, cualquier aparato que esté fuera de uso debe inutilizarse definitivamente: desconéctelo y corte el cordón antes de tirar el aparato.

¡Colaboremos en la protección del medio ambiente!

- ① El aparato contiene numerosos materiales aprovechables o reciclables.
- ➔ Deposítelo en un punto de recogida para que se lleve a cabo su procesamiento.



\*En función del modelo: se trata de equipamientos específicos de determinados modelos o de accesorios disponibles opcionalmente.

# 1. CONSELHOS DE SEGURANÇA

PT

Para sua segurança, este aparelho está em conformidade com as normas e regulamentos aplicáveis (Directivas Baixa Tensão, Compatibilidade Electromagnética, Ambiente,...).

## CONDIÇÕES DE UTILIZAÇÃO

- O seu aspirador é um aparelho eléctrico, devendo ser utilizado nas condições normais de utilização.
- Utilize e mantenha o aparelho fora do alcance das crianças. Nunca deixe o aparelho funcionar sem vigi-lância.
- Não coloque a escova ou a extremidade do tubo junto aos olhos ou orelhas.
- **Não aspire superfícies molhadas, água ou líquidos de qualquer natureza, substâncias quentes, substâncias ultra-finas (gesso, cimento, cinzas...), fragmentos grandes cortantes (vidro), produtos nocivos (solventes, decapantes...), agressivos (ácidos, detergentes...), infla-máveis e explosivos (à base de gasolina ou álcool).**
- Não coloque nunca o aparelho dentro de água, não deite água sobre o aparelho nem o guarde no exterior.
- Não utilize o aparelho se este tiver caído e apresentar danos visíveis ou anomalias de funcionamento. Neste caso, não abra o aparelho, dirija-se a um Serviço de Assistência Técnica autorizado Moulinex, ou contacte o Clube Consumidor Moulinex.

## ALIMENTAÇÃO ELÉCTRICA

- Verifique se a tensão de alimentação (voltagem) do seu aspirador é compatível com a sua instalação. Pode encontrar esta informação por baixo do aparelho.
- Desligue o aparelho retirando a ficha da tomada:
  - imediatamente após cada utilização,
  - antes de cada troca de acessórios,
  - antes de cada limpeza, manutenção ou substituição de filtro.
- Não utilize o aparelho:
  - se o cabo se encontrar de alguma forma danificado. Para evitar qualquer tipo de perigo, o conjunto do enrolador e do cabo do seu aspirador deve ser substituído impreterivelmente por um Serviço de Assis-tência Técnica autorizado da Moulinex.

## REPARAÇÕES

As reparações devem ser realizadas apenas por especialistas e com peças sobressalentes de origem. Nunca tente reparar o aparelho pelos seus próprios meios por forma a evitar qualquer situação de pe-rigo para o utilizador.

## 2. DESCRIÇÃO

1. a - Parqueamento horizontal  
b - Parqueamento vertical
2. Botão Ligar/Desligar
3. Botão enrolador do cabo
4. Indicador de saco cheio
5. Grelha de saída de ar
6. Pega de transporte
7. Compartimento do saco
8. Tampa
9. Abertura de aspiração
10. Abertura da tampa
11. Grelha de protecção do motor\*
12. Microfiltro\* (ref. MT0005 01)
13. Cassete-filtro (H)EPA\* (ref. RS-RT9926)  
O seu aspirador está equipado quer com um microfiltro\* quer com uma cassete-filtro (H)EPA\*.
- 13bis. Detector de presença do filtro (11+12, ou 13)
14. Suporte do saco
15. Corrediças do suporte do saco

\*Consoante os modelos: trata-se de equipamentos específicos de determinados modelos ou acessórios que se encontram disponíveis como opção.

**Acessórios standard:**

16. Sacos
  - a - Saco de papel (ref. MT0005 01)
  - b - Saco de tecido\*
17. Tubo flexível com pega e variador mecânico de potência
18. Tubo telescópico\*
19. Tubos\*
20. Escova parquet\*
21. Escova para todos os tipos de pavimento
22. Escova para móveis\*
23. Tubo para frestas e rodapés convertível em escova\*
24. Escova turbo\*
25. Mini escova turbo\*

**3. ANTES DA PRIMEIRA UTILIZAÇÃO****DESEMBALAGEM**

- Desembale o aparelho, guarde o certificado de garantia e leia atentamente o manual de instruções antes da primeira utilização do aparelho.

**CONSELHOS E PRECAUÇÕES**

- Antes de cada utilização, o cabo deve ser completamente desenrolado.
  - Não o entale nem passe por cima de arestas cortantes.
  - Se utilizar uma extensão eléctrica, certifique-se que se encontra em perfeitas condições de funcionamento e que a tensão é adaptada à potência do seu aspirador.
- Não puxe pelo cabo para deslocar o aspirador, segure pela pega de transporte.
- Não utilize o cabo de alimentação para levantar o aparelho.
  - Nunca desligue o aparelho puxando pelo cabo.
  - Não coloque o aspirador em funcionamento sem saco e sem sistema de filtragem: microfiltro\* ou casete filtro (H)EPA\*.
  - Verifique se o filtro (11+12, ou 13) está correctamente colocado.
  - Utilize apenas sacos e filtros de origem Moulinex.
  - Utilize apenas acessórios de origem Moulinex.
  - Em caso de dificuldades em obter os acessórios e os filtros para este aspirador, contacte o Clube Consumidor Moulinex.
  - Desligue o aspirador e retire a ficha da tomada após cada utilização.
  - Desligue sempre o aspirador e retire a ficha da tomada antes de proceder à sua manutenção ou limpeza.
  - Este aparelho não foi concebido para ser utilizado por pessoas (incluindo crianças) cujas capacidades físicas, sensoriais ou mentais se encontram reduzidas, ou por pessoas com falta de experiência ou conhecimento, a não ser que tenham sido devidamente acompanhadas e instruídas sobre a correcta utilização do aparelho, pela pessoa responsável pela sua segurança.
- É importante vigiar as crianças por forma a garantir que as mesmas não brinquem com o aparelho.

**4. UTILIZAÇÃO****MONTAGEM DAS PEÇAS DO APARELHO**

- Encaixe firmemente o tubo flexível (17) na abertura de aspiração (9) e rode até ficar bloqueado - fig. 1.
- Para retirá-lo, rode no sentido contrário e puxe - fig 2.
- Se o seu aspirador estiver equipado com um tubo telescópico \* (18): empurre o botão de regulação para a frente, puxe o comprimento de tubo que pretender e solte o botão para bloquear - fig. 3. Caso contrário, encaixe os dois tubos\* (19), rodando ligeiramente - fig. 4.
- Encaixe o acessório pretendido na extremidade do tubo:
  - Para tapetes e alcatifas: utilize a escova (21) na posição recolhida - fig. 5.
  - Para parquet e chão liso: utilize a escova (21) na posição saída - fig. 5 ou utilize directamente a escova parquet\* (20).
  - Para os cantos e locais de difícil acesso: utilize o bocal para frestas convertível em escova\* (23) na posição recolhida.
  - Para os móveis: utilize a escova do tubo para frestas e rodapés convertível \* (23) ou a escova para móveis\*

**Atenção!**

Desligue sempre o aspirador e retire a ficha da tomada antes de trocar os acessórios.

**LIGAÇÃO DO CABO E COLOCAÇÃO DO APARELHO EM FUNCIONAMENTO.**

- Desenrole completamente o cabo, ligue o aspirador à tomada - fig. 6 - e pressione o botão Ligar/Desligar (2) - fig. 7.
- Regule a potência de aspiração: com o variador mecânico de potência do tubo curvo: abra a patilha de regulação para diminuir manualmente a potência de aspiração, p. ex: sobre superfícies delicadas... - fig. 8.

**ARRUMAÇÃO E TRANSPORTE DO APARELHO**

- Após a utilização, desligue o aspirador pressionando o botão Ligar/Desligar (s) e retire a ficha da tomada - fig. 9. Arrume o cabo, pressionando sobre o botão do enrolador do cabo (3) - fig. 10.
- Na posição vertical, coloque a escova (21) no seu compartimento por baixo do aparelho (1b) – fig. 11.
- Na posição horizontal, coloque a escova (21) no seu compartimento na parte de trás do aparelho (1a) – fig. 12.
- Transporte facilmente o aspirador com a ajuda da pega de transporte (6).

**5. LIMPEZA E MANUTENÇÃO**

**Importante:** Desligue sempre o aspirador e retire a ficha da tomada antes de proceder à sua manutenção ou limpeza.

**SUBSTITUIÇÃO DO SACO**

- O indicador de saco cheio (4) indica quando o saco está cheio ou saturado. Se notar uma diminuição da eficácia do seu aparelho, regule a potência para o máximo e mantenha a escova elevada em relação ao pavimento. Se o indicador continuar vermelho, substitua o saco.
- Retire o tubo flexível (17) da abertura de aspiração (9) - fig. 2.
- Abra a tampa (fig. 8) do aspirador – fig. 13.

**a) Se o seu aspirador estiver equipado com um saco de papel:**

- Retire o suporte do saco (14) do compartimento do saco (7) - Fig. 14; em seguida, retire o saco de papel\* (16a) do suporte (14) fazendo-o deslizar nas corrediças - Fig. 15.
- Deite o saco no lixo - fig. 16.
- Coloque um saco novo sobre o suporte do saco (14) – fig. 17; em seguida, com a ajuda das corrediças do suporte do saco (15), coloque-o no interior do compartimento – fig. 18.
- Certifique-se que o saco está correctamente colocado antes de fechar a tampa (8).

**b) Se o seu aspirador estiver equipado com um saco de tecido\*:**

- Retire o suporte do saco (14) do compartimento do saco (7) - fig. 19; em seguida, retire o saco de tecido\* (16b) do suporte (14) fazendo-o deslizar nas corrediças - fig. 20.
- Abra o saco com a ajuda do fecho – fig. 21 – e despeje-o para o lixo – fig. 22.
- Lave o saco com água limpa - fig. 23.
- Deixe-o secar durante pelo menos 24 horas (volte a colocar o saco apenas quando este estiver completamente seco) - fig. 24.
- Certifique-se que o fecho está bem fechado – fig. 25 – antes de voltar a colocá-lo no seu compartimento.

**SUBSTITUIÇÃO DO MICROFILTRO\* (ref. MT0005 01)**

**Importante:** Substitua o microfiltro\* a cada 6 meses.

- Abra a tampa (8) do aspirador – fig. 13.
- Abra a grelha de protecção do motor (11) – fig. 26.
- Retire o microfiltro\* (12) -fig. 26-27.
- Deite o microfiltro\* (12) no lixo (fig. 28) e substitua-o por um novo (ref. MT0005 01)- fig. 29.
- Coloque as saliências nos encaixes - fig. 29.

\*Consoante os modelos: trata-se de equipamentos específicos de determinados modelos ou acessórios que se encontram disponíveis como opção.

- Encaixe o microfiltro\* atrás da grelha de protecção do motor (11) – fig. 30.
- Certifique-se que o microfiltro\* (12) está correctamente colocado antes de fechar a tampa (8).

### **LIMPEZA DA CASSETE-FILTRO (H)EPA\* (ref. RS-RT9926)**

Limpe a cassete-filtro (H)EPA\* a cada 6 meses (de acordo com a frequência de utilização).

- Abra a tampa (fig. 8) do aspirador – fig. 13.
- Retire a cassete-filtro (H)EPA\* (13) - fig. 31-32.
- Sacuda a cassete-filtro (H)EPA\* (13) para o caixote do lixo - fig. 33.
- De seguida, lave-a com água limpa (fig. 34) e deixe secar durante pelo menos 24 horas – fig. 35.
- Certifique-se que a cassete-filtro (H)EPA\* (13) está bem seca antes de a voltar a colocá-lo no respectivo compartimento.
- Coloque as saliências nos encaixes - fig. 36.
- Encaixe a cassete-filtro (H)EPA\* (13) no respectivo compartimento - fig. 37.
- Certifique-se que a cassete-filtro (H)EPA\* (13) está correctamente colocada antes de fechar a tampa (8).

### **SUBSTITUIÇÃO DA CASSETE FILTRO (H)EPA\* (ref. RS-RT9926)**

- Abra a tampa (fig. 8) do aspirador – fig. 13.
- Retire a cassete-filtro (H)EPA\* (13) - fig. 38-39.
- Deite a cassete no lixo - fig. 40.
- Coloque as saliências da nova cassete-filtro (H)EPA\* nos encaixes - fig. 41.
- Encaixe a nova cassete-filtro (H)EPA\* (13) no respectivo compartimento - fig. 42.
- Certifique-se que a cassete-filtro (H)EPA\* (13) está correctamente colocada antes de fechar a tampa (8).

### **LIMPAR O ASPIRADOR**

- Limpe o corpo do aparelho e os acessórios com um pano suave humedecido e seque cuidadosamente.
- Limpe a tampa com um pano seco - fig. 43.
- Não utilize detergentes agressivos ou abrasivos.

## **6. RESOLUÇÃO DE PROBLEMAS**

Importante: Se o aspirador não estiver a funcionar bem, antes de proceder a qualquer verificação, desligue-o pressionando o pedal de Ligar/Desligar.

### **O ASPIRADOR NÃO LIGA**

- O aparelho não está ligado à corrente: verifique se o aparelho está correctamente ligado.

### **O ASPIRADOR NÃO ASPIRA**

- Um acessório ou o tubo flexível está obstruído: desobstrua o acessório ou o tubo flexível
- A tampa está mal fechada: verifique se o saco está bem colocado e volte a fechar a tampa.

### **O ASPIRADOR ASPIRA MAL, FAZ BARULHO, ASSOPIA**

- Um acessório ou o tubo flexível está parcialmente obstruído: desobstrua o acessório ou a mangueira.
- O saco está cheio ou saturado com poeiras finas: substitua o saco de papel (16a) ou esvazie o saco de tecido\* (16b).
- O indicador de saco cheio está vermelho: o sistema de filtragem está saturado.
  - Cassete (H)EPA\*: substitua a cassete (H)EPA\* (13) e volte a colocá-la no respectivo compartimento ou lave a cassete-filtro (H)EPA\* (13) de acordo com as indicações.
  - Microfiltro\*: retire o microfiltro\* e substitua-o por um novo (ref. MT0005 01).
- O variador mecânico de potência está aberto: feche o variador mecânico de potência.

### **O INDICADOR DE SACO CHEIO CONTINUA VERMELHO**

- O saco está saturado: substitua o saco de papel (16a) ou esvazie o saco de tecido\* (16b).



## A TAMPA NÃO FECHA (ação do detector de presença do filtro (13bis))

- Verifique a presença da cassete-filtro (H)EPA (13) ou grelha de protecção do motor (11) e verifique o seu bom posicionamento.



## É DIFÍCIL DESLOCAR A ESCOVA

- Abra a patilha de regulação do tubo curvo para diminuir a potência.

## O CABO NÃO ENROLA COMPLETAMENTE

- O cabo enrola devagar: retire novamente o cabo e pressione o botão do enrolador do cabo.

Se o problema persistir, dirija-se a um Serviço de Assistência Técnica autorizado Moulinex,. Consulte a lista de Serviços de Assistência Técnica autorizados Moulinex ou contacte o Clube Consumidor Moulinex.

## GARANTIA

- Este aparelho é exclusivamente para uso doméstico; a utilização não adequada ou não conforme ao manual de instruções liberta a marca de qualquer responsabilidade e anula os efeitos da garantia.
- Leia atentamente o manual de instruções antes da primeira utilização do aparelho: uma utilização não conforme liberta a Moulinex de qualquer responsabilidade.

## 7. OS ACESSÓRIOS\*

ACESSÓRIOS*	UTILIZAÇÃO	COLOCAÇÃO DO ACESSÓRIO	LOCAIS DE COMPRA
Escova para móveis	Para limpar os móveis	Encaixe a escova para móveis na extremidade do tubo.	Serviços de Assistência Técnica autorizados Moulinex (ver a lista de endereços em anexo).
Tubo para frestas e rodapés convertível em escova	Para aceder aos cantos e locais de difícil acesso	Encaixe o tubo para frestas e rodapés convertível em escova na extremidade do tubo.	Serviços de Assistência Técnica autorizados Moulinex (ver a lista de endereços em anexo).
Escova Parquet	Para pavimentos delicados	Encaixe a escova Parquet na extremidade do tubo.	Serviços de Assistência Técnica autorizados Moulinex (ver a lista de endereços em anexo).
Mini escova turbo	Para limpar em profundidade os tecidos dos estofos	Encaixe a mini escova turbo na extremidade do tubo.	Serviços de Assistência Técnica autorizados Moulinex (ver a lista de endereços em anexo).
Escova turbo	Para aspirar fios e pêlos de animais em tapetes e alcatifas.	Encaixe a escova turbo na extremidade do tubo.	Serviços de Assistência Técnica autorizados Moulinex (ver a lista de endereços em anexo).

## 8. AMBIENTE

Em conformidade com as normas em vigor, todos os aparelhos fora de uso devem ser definitivamente inutilizados: desligue o aparelho e corte o cabo antes de o deitar fora.

Protecção do ambiente em primeiro lugar!

- ① O seu aparelho contém materiais que podem ser recuperados ou reciclados.
- ➔ Entregue-o num ponto de recolha para possibilitar o seu tratamento.



\*Consoante os modelos: trata-se de equipamentos específicos de determinados modelos ou acessórios que se encontram disponíveis como opção.

# 1. VEILIGHEIDSMATREGELEN



Dit apparaat is voor uw veiligheid conform de toepasselijke normen en regelgeving ( Laag Voltage richtlijnen, Elektromagnetische compatibiliteit, Milieu...)

## VOORZORGSMAATREGELEN

- Uw stofzuiger is een elektrisch apparaat: het dient in normale omstandigheden gebruikt te worden.
- U dient het apparaat buiten bereik van kinderen te gebruiken en op te bergen. Laat het apparaat nooit zonder toezicht functioneren.
- Breng de zuigmond of het uiteinde van de zuigbuis niet in de nabijheid van de ogen en oren.
- **Gebruik de stofzuiger niet op oppervlaktes die vochtig zijn door water of welke andere vloeistoffen dan ook, op warme of ultrafijne materialen (gips, cement, as...), op grote stukken scherp afval (glas) en op schadelijke (oplosmiddelen, bijtmiddelen...), agressieve (zuur, schoonmaakmiddelen..), ontvlambare of explosieve producten (op basis van benzine of alcohol).**
- Dompel het apparaat nooit onder in water, spuit geen water op het apparaat en laat het niet buiten staan.
- Gebruik het apparaat niet indien het gevallen is en zichtbare tekenen van schade of functionele storingen vertoont. Maak in dit geval het apparaat niet open maar stuur het op naar het dichtstbijzijnde Erkende Service Center of neem contact op met de klantenservice van Moulinex.

## ELEKTRISCHE VOEDING

- Controleer of de gebruikte spanning (voltage) van uw stofzuiger overeenkomt met die van uw elektrische circuit: u vindt deze informatie aan de onderkant van het apparaat.
- Schakel het apparaat uit door de stekker uit het stopcontact te trekken:
  - onmiddellijk na gebruik
  - voordat u accessoires verwisselt
  - voordat u het apparaat schoonmaakt, onderhoudswerkzaamheden verricht of de filter vervangt.
- Gebruik het apparaat niet:
  - als het snoer beschadigd is. Om risico's te voorkomen, dienen het oprolmechanisme en het snoer van uw stofzuiger altijd verplicht en in hun geheel door een Erkend Service Center van Moulinex te worden vervangen.

## REPARATIES

De reparaties dienen enkel uitgevoerd te worden door specialisten die in het bezit zijn van originele onderdelen.

Een apparaat zelf repareren kan gevaarlijk zijn voor de gebruiker.

## 2. BESCHRIJVING

1. a – Horizontale parkeerstand  
b – Verticale parkeerstand
2. Aan/uit knop
3. Knop voor het oprollen van het snoer
4. Indicator voor het vervangen van de stofzak
5. Rooster luchtuitstroom
6. Handvat voor transport
7. Compartiment stofzak
8. Deksel
9. Opening voor de stofzuigslang
10. Openingsklep van de deksel
11. Motorfilter\*
12. Microfilter\* (ref. MT0005 01)
13. (H)EPA-filter\* (ref. RS-RT9926)

Uw stofzuiger is uitgerust met een microfilter\* of (H)EPA-filter\*.

13bis. Aanwezigheidsdetector filters (11+12, of 13)

14. Stofzakhouder
15. Bevestigingsplaats stofzakhouder

### Standaard accessoires:

16. Stofzakken

\* Afhankelijk van model: het gaat om modelspecifieke voorzieningen of als optie verkrijgbare accessoires.

a - Papieren stofzak (ref. MT0005 01)

b - Textiele stofzak\*

17. Flexibele slang met handgreep en mechanische zuigkrachtregelaar

18. Telescopische buis\*

19. Buizen\*

20. Zuigmond voor parket\*

21. Zuigmond voor alle ondergronden

22. Meubelzuigmond\*

23. Kierenzuigmond met borstel\*

24. Turboborstel\*

25. Mini turboborstel\*

### 3. VÓÓR HET EERSTE GEBRUIK

#### UITPAKKEN

• Pak het apparaat uit, bewaar uw garantiebewijs en lees de gebruiksaanwijzing aandachtig door voordat u het apparaat voor de eerste keer gebruikt.

#### TIPS EN VEILIGHEIDSVOORSCHRIFTEN

- Het snoer dient vóór elk gebruik helemaal te worden afgerold.
- U dient te voorkomen dat het snoer wordt afgeknelde of over scherpe oppervlakten loopt.
- Als u een elektrisch verlengsnoer gebruikt, controleer dan of deze in goede staat is en of deze dezelfde spanning heeft als de stofzuiger.
- Verplaats de stofzuiger niet door aan het snoer te trekken, het apparaat moet verplaatst worden d.m.v. het transporthandvat.
- Trek het apparaat niet omhoog door te trekken aan het snoer.
- Schakel het apparaat nooit uit door te trekken aan het snoer.
- Gebruik het apparaat nooit zonder stofzak en zonder filter: microfilter\* of (H)EPA-filter\*.
- Controleer of de filters (11+12, of 13) goed geplaatst zijn.
- Gebruik alleen stofzakken en filters van Moulinex.
- Gebruik alleen accessoires van Moulinex.
- Indien u moeite heeft om accessoires en filters voor de stofzuiger te verkrijgen, neem dan contact op met de klantenservice van Moulinex.
- Schakel de stofzuiger na elk gebruik uit en trek de stekker uit het stopcontact.
- Schakel voor onderhouds- en schoonmaakwerkzaamheden de stofzuiger uit en trek de stekker uit het stopcontact.
- Dit apparaat is niet bestemd voor mensen (inclusief kinderen) met beperkte fysieke, sensorische of mentale capaciteiten, of voor mensen die geen ervaring hebben met het gebruik van dergelijke apparatuur, tenzij ze onder het toezicht staan van een persoon die verantwoordelijk is voor diens veiligheid of tenzij ze duidelijk vooraf gegeven instructies gekregen hebben voor het gebruik ervan. Wij raden u aan kinderen onder het toezicht van een volwassene te stellen om te voorkomen dat ze met het apparaat gaan spelen.

### 4. GEBRUIK

#### HET APPARAAT KLAARMAKEN VOOR GEBRUIK

- Steek de slang (17) in de zuigopening (9) en draai naar rechts, totdat deze vastzit – fig. 1.
- Draai in tegenovergestelde richting en om de slang los te koppelen – fig.2.
- Als uw stofzuiger uitgerust is met een telescopische buis\* (18): druk de verstelknop naar voren, zoek de gewenste lengte en laat de knop weer los zodat deze blokkeert – fig.3. De twee buizen\* koppelt u aan elkaar (19) door een beetje te draaien – fig.4.
- Sluit het accessoire aan op het uiteinde van de zuigbuis of slang:
  - Voor tapijt en vloerbedekking: gebruik het mondstuk voor alle ondergronden (21) in de positie ingetrokken borstel – fig.5.
  - Voor parket en gladde vloeren: gebruik het mondstuk voor alle ondergronden (21) in de positie uitgetrokken borstel – fig.5. of gebruik het mondstuk voor parket\* (20).
  - Voor hoekjes en moeilijk bereikbare plaatsen: gebruik de kierenzuigmond omzetbaar in borstel\* (23) in de positie zonder borstel.
  - Voor meubels: gebruik de borstel van de kierenzuigmond omzetbaar in borstel\* (23) of de meubelzuigmond\* (22).

\* Afhankelijk van model: het gaat om modelspecifieke voorzieningen of als optie verkrijgbare accessoires.

Pas op! Schakel uw stofzuiger altijd uit en trek de stekker altijd uit het stopcontact voordat u de accessoires verwisselt.

### HET SNOER AANSLUITEN EN HET APPARAAT AANZETTEN

- Ontrol het volledige snoer, steek de stekker in het stopcontact – fig. 6 en druk op de aan/uit knop (2) – fig. 7.
- Regel de zuigkracht van de stofzuiger met de mechanische zuigkrachtregeling: open de sluitklep van de regulator en verminder met de hand de kracht van de stofzuiger, b.v.: voor kwetsbare oppervlaktes... - fig. 8.

### HET APPARAAT OPBERGEN EN TRANSPORTEREN

- Schakel de stofzuiger na gebruik uit door te drukken op de aan/uit knop (2) en trek de stekker uit het stopcontact – fig. 9. Berg het snoer op door te drukken op de knop voor het oprollen van het snoer (3) – fig. 10.
- In de verticale positie, plaats u het zuigmondstuk (21) in de hiervoor bedoelde ruimte onder het apparaat (1b) – fig. 11.
- In de horizontale positie, plaats u het zuigmondstuk (21) in de hiervoor bedoelde ruimte achter het apparaat (1a) – fig. 12.
- U kunt uw stofzuiger makkelijk vervoeren met door middel van het handvat (6).

## 5. SCHOONMAKEN EN ONDERHOUD

Belangrijk: schakel uw stofzuiger altijd uit en trek altijd de stekker uit het stopcontact vóór onderhoud- en schoonmaakwerkzaamheden.

### STOFZAK VERWISSELEN

- De indicator voor het vervangen van de stofzak (4) geeft aan of de stofzak vol is. Als u merkt dat uw apparaat niet meer zo goed werkt, kunt u de kracht op het maximum zetten en het zuigmondstuk van de grond tillen. Als de indicator rood blijft, moet u de zak vervangen.
- Koppel de slang (17) los van de stofzuiger (9) – fig.2.
- Open het deksel (8) van uw stofzuiger – fig.13.

#### a) Als u papieren stofzakken gebruikt in uw stofzuiger:

- Trek de stofzakhouder (14) uit het compartiment voor de stofzak (7) – fig.14, haal vervolgens de papieren stofzak (16a) uit de stofzakhouder (14) – fig. 15.
- Gooi de stofzak in de vuilnisbak- fig. 16.
- Plaats een nieuwe stofzak in de stofzakhouder (14) – fig. 17 en plaats hem vervolgens terug op de bevestigingsplaats (15) –fig. 18.
- Zorg ervoor dat de stofzak goed geplaatst is, voordat u de deksel (8) sluit.

#### b) Als u textiele\* stofzakken gebruikt in uw stofzuiger:

- Trek de stofzakhouder (14) uit het compartiment voor de stofzak (7) –fig.19, haal vervolgens de textiele\* stofzak (16b) uit de stofzakhouder (14) –fig.20.
- Open de stofzak m.b.v. de rits –fig 21, en maak hem leeg in een prullenbak –fig.22.
- Spoel de stofzak schoon met water –fig. 23.
- Laat hem ten minste 24 uur drogen (plaats de stofzak alleen als hij helemaal droog is) –fig. 24.
- Controleer of de rits goed gesloten is, –fig.25 voordat u hem plaatst.

### HET MICROFILTER\* (ref : MT0005 01) VERVANGEN

Belangrijk: vervang het microfilter\* elke 6 maanden

- Open de deksel (8) van de stofzuiger -fig. 13.
- Open de motorfilter (11) –fig. 26.
- Trek het microfilter\* eruit (12)-fig.26-27.
- Gooi het microfilter\* (12) in een vuilnisbak -fig. 28 en vervang hem door een nieuw microfilter (ref. MT0005 01)- fig. 29.
- Plaats de roosters in de gleuven- fig. 29.

\* Afhankelijk van model: het gaat om modelspecifieke voorzieningen of als optie verkrijgbare accessoires.

- Zet het microfilter\* vast achter de filter voor de bescherming van de motor (11) –fig. 30.
- Zorg ervoor dat het microfilter\* (12) goed vastzit voordat u de deksel (8) sluit.

## **HET (H)EPA-FILTER\* (ref. RS-RT9926) SCHOONMAKEN**

Maak (H)EPA-filter\* elke 6 maanden schoon (naar gelang de gebruiksfrequentie).

- Open de deksel (8) van de stofzuiger- fig. 13.
- Trek het (H)EPA-filter\* (13) eruit - fig. 31-32.
- Klop het (H)EPA-filter\* (13) uit in een prullenbak - fig. 33.
- Maak het schoon met water- fig. 34, en laat het ten minste 24 uur drogen- fig. 35.
- Zorg ervoor dat het (H)EPA-filter\* (13) goed droog is voordat u het terugzet.
- Plaats de roosters in de gleuven- fig. 36.
- Plaats het (H)EPA-filter\* (13) in de ruimte - fig. 37.
- Controleer of de (H)EPA-filter\* (13) goed vastzit, voordat u de deksel sluit (8).

## **HET (H)EPA-FILTER\* (Ref. RS-RT9926) VERVANGEN**

- Open de deksel (8) van de stofzuiger - fig. 13.
- Haal de (H)EPA-filter\* (13) eruit - fig. 38-39.
- Gooi de (H)EPA-filter\* in een vuilnisbak - fig.40.
- Plaats de roosters van de nieuwe (H)EPA-filter\* in de gleuven- fig. 41.
- Zet het nieuwe (H)EPA-filter\* (13) in de ruimte vast - fig. 42.
- Controleer of het (H)EPA-filter\* (13) goed vastzit voordat u de deksel (8) weer sluit.

## **DE STOFZUIGER SCHOONMAKEN**

- Veeg de behuizing van het apparaat en de accessoires met een zachte vochtige doek schoon, en droog het vervolgens af.
- Veeg de deksel af met een droge doek - fig. 43.
- Gebruik geen detergents, schuurmiddelen of agressieve middelen.

## **6. PROBLEEMOPLOSSING**

Belangrijk: als uw stofzuiger niet meer goed functioneert, dient u het uit te zetten door te drukken op de aan/uit knop. Dit dient u ook te doen voordat u de stofzuiger controleert.

### **INDIEN UW STOFZUIGER NIET AANGAAT**

- Het apparaat krijgt geen stroom: controleer of het apparaat goed aangesloten is.

### **INDIEN UW STOFZUIGER NIET ZUIGT**

- Een accessoire of de slang is verstopt: onstop de accessoire of de slang.
- De deksel zit niet goed dicht: controleer of de zak goed geplaatst is en sluit de deksel opnieuw.

### **INDIEN UW STOFZUIGER MINDER GOED ZUIGT, GELUID MAAKT OF ZOEMT**

- Een accessoire of de slang is verstopt: verwijder de verstopping uit het accessoire of de slang.
- De zak is vol of gevuld met fijn stof: vervang de papieren stofzak (16a) of maak de textiele stofzak\* schoon (16b).
- De indicator voor het vervangen van de stofzak is rood: het filtersysteem is vol.
- (H)EPA-filter\*: vervang de (H)EPA-filter\* (13) en zet het weer terug of maak de (H)EPA-filter\* (13) schoon conform de voorschriften.
- Microfilter\*: haal het microfilter\* eruit en vervang het door een nieuwe microfilter (ref. MT0005 01).
- De mechanische zuigkrachtregelaar is open : sluit het.

### **INDIEN DE INDICATOR VOOR HET VERVANGEN VAN DE STOFZAK ROOD BLIJFT**

- De zak is vol: vervang de papieren stofzak (16a) of maak de textiele stofzak\* (16b) schoon.

## INDIEN DE DEKSEL NIET DICHTGAAT (door de aanwezigheidsdetector van het filter (13bis))

- Controleer of de (H)EPA-filter (13) en het moterfilter (11) aanwezig en goed geplaatst zijn.



## INDIEN DE ZUIGMOND MOEILIK TE VERPLAATSEN IS

- Open de mechanische zuigkrachtregelaar om de zuigkracht te verminderen.

## INDIEN HET SNOER NIET HELEMAAL OPROLT

- Het snoer wordt gestremd tijdens het oprollen: trek het snoer weer geheel naar buiten en druk opnieuw op het oprolpedaal.

Indien het probleem blijft bestaan, breng uw stofzuiger dan naar het dichtstbijzijnde Erkend Service Center van Moulinex.

Raadpleeg de lijst van de Erkende Service Centers van Moulinex of neem contact op met de klantenservice van Moulinex.

## GARANTIE

- Dit apparaat is alleen bedoeld voor huishoudelijk gebruik, Moulinex is niet aansprakelijk indien het apparaat niet correct gebruikt wordt of niet conform de gebruikshandleiding gebruikt wordt, de garantie vervalt in dit geval.
- Lees de gebruiksaanwijzing voor eerste gebruik goed door: Moulinex is in geen enkel opzicht aansprakelijk voor elk gebruik dat niet conform de gebruikshandleiding geschiedt.

## 7. DE ACCESSOIRES\*

ACCESSOIRES*	GEBRUIK	HET ACCESSOIRE PLAATSEN	PLAATS VAN AANSCHAF
Meubelzuigmond	Om de meubels te reinigen	Plaats de meubelzuigmond op het uiteinde van de slang.	Erkende Service Centers van Moulinex (zie bijlage voor adressenlijst).
Kierenzuigmond met borstel	Om hoekjes en moeilijk bereikbare plekken te bereiken.	Plaats de zuigmond op het uiteinde van de slang.	Erkende Service Centers van Moulinex (zie bijlage voor adressenlijst).
Zuigmond voor parket	Voor kwetsbare oppervlaktes	Plaats de zuigmond voor parket aan het uiteinde van de buis.	Erkende Service Centers van Moulinex (zie bijlage voor adressenlijst).
Mini turboborstel	Voor een diepe reinigende werking op meubelstofferin-gen	Plaats de mini turboborstel aan het uiteinde van de slang.	Erkende Service Centers van Moulinex (zie bijlage voor adressenlijst).
Turboborstel	Om draden en dierenharen in tapijt en vloerbedekking te verwijderen.	Plaats de turboborstel aan het uiteinde van de buis.	Erkende Service Centers van Moulinex (zie bijlage voor adressenlijst).

## 8. MILIEU

Conform de geldende voorschriften dient elk apparaat dat niet meer gebruikt wordt, volledig onbruikbaar gemaakt te worden: trek de stekker uit het stopcontact en knip het snoer door voordat u het apparaat weggooit.

Denk aan het milieu!

① Uw apparaat bevat meerdere bruikbare of recyclebare materialen.

➡ Breng het apparaat naar een verzamelplaats, zodat het op de juiste wijze verwerkt kan worden.



\* Afhankelijk van model: het gaat om modelspecifieke voorzieningen of als optie verkrijgbare accessoires.

## السلك الكهربائي لا يلتف الى آخره

- قد يكون السلك الكهربائي عالقاً بشيء ما عند موقع دخوله : مدد السلك الى آخره، ثم اضغط على الدواسة مرة ثانية. إذا استمرت المشكلة ، يرجى عرض مكنتك الكهربائية على أقرب مركز خدمة تعتمده مولينكس .
- يرجى مراجعة قائمة المراكز لخدمة مولينكس المعتمدين ، أو اتصل بقسم مولينكس لخدمة الزبائن .

## الضمانة

- صُمم هذا المنتج للإستعمال المنزلي فقط . وفي حال أي استعمال إحترافي أو لا يتفق مع الإرشادات المرفقة وينتج عنه عطب في المنتج، لن تكون الشركة المصنعة مسؤولة عنه، وبالتالي تسقط الضمانة عن المنتج.
- يرجى قراءة إرشادات الإستعمال المرفقة بعناية قبل استعمال المنتج للمرة الأولى : إن أي استعمال لا يتقيد بالإرشادات المرفقة، سوف لن تتحمل نتائجه مولينكس ولن تكون مسؤولة عنه.

## ٧- الملحقات

الملحقات*	الإستعمال	تركيب المُلحق	من أين تشتري الملحقات
فوهة التنجيد والأثاث	لتظيف المفروشات	تُركب فوهة الأثاث في نهاية خرطوم الشفط	من مركز خدمة مولينكس المُعتمد (انظر قائمة المراكز في الصفحة الأخيرة)
أداة الشقوق التي يمكن تحويلها الى فرشاة	للوصول الى الزوايا البعيدة والأماكن الصعبة	تُركب أداة الشقوق في نهاية خرطوم الشفط	من مركز خدمة مولينكس المُعتمد (انظر قائمة المراكز في الصفحة الأخيرة)
فوهة أرضية الباركيه	للأرضيات الهشة	تُركب فوهة شفط البلاط والباركيه في نهاية خرطوم الشفط	من مركز خدمة مولينكس المُعتمد (انظر قائمة المراكز في الصفحة الأخيرة)
فرشاة ميني تيربو	للشفط القوي للسجاد والبسط	تُركب فرشاة ميني تيربو في نهاية خرطوم الشفط	من مركز خدمة مولينكس المُعتمد (انظر قائمة المراكز في الصفحة الأخيرة)
فرشاة تيربو	لتنظيف السجاد والبسط من شعر الحيوانات والخيوط	تُركب فرشاة تيربو في نهاية خرطوم الشفط	من مركز خدمة مولينكس المُعتمد (انظر قائمة المراكز في الصفحة الأخيرة)

## ٨ - البيئـة

تبعاً للقوانين والأنظمة السارية الفعول، يجب تعطيل أي منتج كهربائي أنتهت صلاحيته تعطياً كاملاً عن العمل : يُفصل عن التيار و يُقطع السلك الكهربائي التابع له قبل إتلاف المنتج أو التخلص منه.



## ٨ - حماية البيئـة أولاً !

① يحتوي المنتج على مواد قيمة صناعياً ويمكن إعادة تصنيعها أو تدويرها.

② عندما تقرر استبدال المنتج يرجى أيداعه في مراكز تجميع المهملات المختصة.

\* حسب الموديل : قد تكون مرفقة مع بعض الموديلات ، أو أنها تُباع كقطع وملحقات إختيارية.

- افتح غطاء مكنستك الكهربائية (٨) ، - شكل ١٣ .
- اسحب خرطوشة فلتر (H)EPA\* (١٣) - شكل ٣١ - ٣٢ .
- اضرب خرطوشة فلتر (H)EPA\* (١٣) ضربات خفيفة على طرف سلّة المهملات، - شكل ٣٣ .
- ثم مررها تحت تيار مائي نظيف - شكل ٣٤ ، واتركها لتجف لمدة ٢٤ ساعة على الأقل - شكل ٣٥ .
- يُرجى التأكد بأن خرطوشة فلتر (H)EPA\* (١٣) ، قد أصبحت جافة تماماً قبل إدخالها في المكنسة .
- اشبك المسامير في العلاقات - شكل ٣٦
- اضبط وضعية خرطوشة فلتر (H)EPA\* (١٣) (مرجع : RS-RT9926) في الحجيرة المخصصة لها - شكل ٣٧ .
- يُرجى التأكد بأن خرطوشة فلتر (H)EPA\* (١٣) ، قد اتخذت موقعها الصحيح قبل أن تغلق الغطاء (٨) .

### تغيير فلتر (H)EPA\* (مرجع : RS-RT9926)

- افتح غطاء (٨) مكنستك الكهربائية - شكل ١٣
- اسحب خرطوشة فلتر (H)EPA\* (١٣) - شكل ٣٨ - ٣٩ .
- تخلص من الخرطوشة في سلّة المهملات - شكل ٤٠
- ركب المسامير في مشابك خرطوشة فلتر (H)EPA الجديدة، - شكل ٤١
- اضبط وضعية خرطوشة فلتر (H)EPA\* (١٣) الجديدة في الحجيرة المخصصة لها - شكل ٤٢ .
- يُرجى التأكد بأن خرطوشة فلتر (H)EPA\* (١٣) ، قد اتخذت موقعها الصحيح قبل أن تغلق الغطاء (٨) .

### تنظيف المكنسة الكهربائية

- يُمسح جسم المنتج والملحقات بقطعة قماش ناعمة ورطبة، ثم يُجفف .
- يمسح الغطاء بقطعة قماش ناعمة وجافة - شكل ٤٣ .
- لا تستعمل المواد الكاشطة أو المواد الحارقة لتنظيف المنتج .

## ٦ - إستكشاف الأخطاء

هام : بمجرد أن تبدأ مكنستك الكهربائية التقصير في أدائها خلافاً للمعتاد، أوقف تشغيلها بالضغط على دوااسة "تشغيل/توقف" قبل القيام بأي عمل .

### مكنستك الكهربائية لا تعمل

- قد تكون غير موصولة بالتيار الكهربائي . يُرجى التأكد بأن المنتج موصول بالتيار بشكل صحيح .

### إذا كانت مكنستك الكهربائية لا تقوم بالشفط

- قد يكون أحد الملحقات أو خرطوم الشفط مسدوداً : يُرجى إزالة الإنسداد من الملحق أو من خرطوم الشفط .
- قد يكون الغطاء غير مُحكم الإقفال : يُرجى التأكد من وضعية كيس الغبار، وأغلق الغطاء بشكل صحيح .

### إذا كانت مكنستك الكهربائية ضعيفة الشفط ، تُصدر أصوات، أو يصدر عنها صفيق

- قد يكون أحد الملحقات أو خرطوم الشفط مسدود جزئياً : يُرجى إزالة الإنسداد من الملحق أو من خرطوم الشفط .
- قد يكون الكيس مليئاً ، أو أنه أصبح مشبعاً بالغبار الدقيقة . يُرجى استبدال الكيس الورقي (16a) ، أو تفريغ الكيس القماشي (16b)
- قد يكون مؤشر امتلاء الكيس على اللون الأحمر : يكون نظام الترشيح مشبعاً .
- قد يكون أحد الملحقات أو خرطوم الشفط مسدود جزئياً : يُرجى إزالة الإنسداد من الملحق أو من خرطوم الشفط .
- - خرطوشة "(H)EPA\*" : استبدل خرطوشة (H)EPA\* (١٣) وضعها في الحجيرة المخصصة لها، أو اغسل خرطوشة (H)EPA\* (١٣) (مرجع : RS-RT9926) ، حسب الإرشادات المرفقة .
- - فلتر "ميكرو\*" : افصل فلتر "ميكرو\*" ، واستبدله بفلتر آخر جديد (مرجع MT0005 01)
- قد يكون التحكم الميكانيكي بقوة الشفط مفتوحاً : يرجى إقفال موقع التحكم الميكانيكي .

### يبقى مؤشر إمتلاء الكيس على اللون الأحمر

- يكون الكيس مشبعاً . يُرجى استبدال الكيس الورقي (16a) ، أو تفريغ الكيس القماشي (16b)

### إذا كان الغطاء لا يقفل (مع تفعيل خاصية إستكشاف وجود الفلتر)

- يُرجى التأكد بأن خرطوشة فلتر (H)EPA\* (١٣) ، أو شبكة حماية المُحرك (١١) قد اتخذت موقعها الصحيح في المنتج .

### إذا كانت فوهة الشفط صعبة التحريك

- يُرجى فتح منظم الشفط الميكانيكي لتخفيف قوة الشفط .



## فيما يتعلق بالسلك الكهربائي و بداية تشغيل المنتج

- مدد السلك الكهربائي إلى آخره، ثم أوصل المنتج بالتيار الكهربائي، - شكل ٦، ثم اضغط على الدواسة "تشغيل/ توقف" (٢) - شكل ٧.
- اضغط قوة الشفط : بواسطة الضبط الميكانيكي لقوة الشفط : افتح المزلاج للتحكم يدوياً بخفض قوة الشفط، ما عدا الأسطح الهشة - شكل ٨.

## تخزين ونقل المنتج

- بعد الإستعمال، أوقف المكنسة عن التشغيل بواسطة الضغط على الدواسة "تشغيل/ توقف" (٢)، ثم افصلها عن التيار الكهربائي .
- - شكل ٩ . خزن السلك الكهربائي بواسطة الضغط على دواسة لف السلك (٣) - شكل ١٠ .
- في الوضعية العمودية، ضع جميع أدوات الشفط (٢١) في مواقع التخزين الخاصة بها تحت المنتج (1b) - شكل ١١ .
- في الوضعية الأفقي، ضع جميع أدوات الشفط (٢١) في مواقع التخزين الخاصة بها خلف المنتج (1a) - شكل ١٢ .
- يمكنك الآن نقل المنتج بسهولة بفضل مقبض الحمل (٦) .

## ٥ - التنظيف والصيانة

هام : أوقف دائماً المكنسة الكهربائية عن التشغيل وافصلها عن التيار قبل القيام بأي عملية تنظيف أو صيانة.

### تغيير الكيس

- يُشير مؤشر "إمتلاء الكيس" (٤) على أنه قد امتلأ أو أنه اصبح مُشبعاً. فإذا لاحظت انخفاضاً في قوة الشفط، أو قصوراً في فعالية المنتج، اضغط منظم القوة على الحد الأقصى وارفع فوهة الشفط عن البلاط ، فإذا بقي المؤشر على اللون الأحمر، استبدل الكيس.
- افصل الخرطوم المرن (١٧) من فوهة الشفط الرئيسية (٩) - شكل ٢ .
- افتح غطاء المكنسة الكهربائية (٨)، - شكل ١٣ .
- **(a) إذا كانت مكنستك الكهربائية مزودة بكيس من الورق**
- انزع دعامة الكيس (١٤) من حجيرة الكيس (٧) - شكل ١٤، ثم ارفع الكيس الورقي (16a) من حمّالته (١٤) بواسطة تحريكه انزلاقياً على سكة المزلاج (١٤) - شكل ١٥ .
- تخلص من الكيس في سلّة المهملات، - شكل ١٦.
- ضع الكيس الجديد (١٤) في مكانه على الدعامة (١٧)، ثم، وبمساعدة المزلاجين على حامل الكيس (١٥) ضعه في الحجيرة المخصصة له - شكل ١٨ .
- يُرجى التأكيد بأن الكيس قد اتخذ موضعه الصحيح قبل أن تغلق الغطاء (٨).
- **(b) إذا كانت مكنستك الكهربائية مزودة بكيس من القماش\***
- انزع دعامة الكيس (١٤) من حجيرة الكيس (٧) - شكل ١٩، ثم ارفع الكيس القماشي (16b) من حمّالته (١٤) بواسطة تحريكه انزلاقياً ، - شكل ٢٠ .
- افتح الكيس القماشي بواسطة السحاب - شكل ٢١، ثم أفرغ الكيس من الغبار الى آخره في قعر سلّة المهملات - شكل ٢٢ .
- نظّف الكيس القماشي بالماء - شكل ٢٣ .
- اترك الكيس القماشي لكي يجف تماماً لفترة ٢٤ ساعة (لا تعيد تركيب الكيس قبل أن يجف تماماً) - شكل ٢٤ .
- يُرجى التأكيد بأن السحاب في الكيس القماشي مُحكم الإقفال - شكل ٢٥، قبل إرجاع الكيس الى مكانه في المكنسة الكهربائية .

استبدال فلتر "ميكرو" (Micro Filter) : \* (مرجع MT0005 01)

استبدال فلتر "ميكرو" (Micro Filter) : \* (مرجع MT0005 01) كل ٦ أشهر

- افتح غطاء (٨) مكنستك الكهربائية - شكل ١٣
- افصل شبكة حماية المُحرك (١١) ، - شكل ٢٦ .
- اسحب فلتر "ميكرو" \* (١٢) - شكل ٢٦ ، ٢٧ .
- تخلص من فلتر "ميكرو" \* (١٢)، وضعه في سلّة المهملات، واستبدله بفلتر آخر جديد (مرجع MT0005 01) - شكل ٢٩ .
- ركب المسامير في المشابك - شكل ٢٩
- اضغط وضعية فلتر "ميكرو" \* خلف شبكة حماية المُحرك (١١) - شكل ٣٠ .
- يُرجى التأكيد أن فلتر ميكرو" \* (١٢)، قد اتخذ مكانه الصحيح، قبل إغلاق الغطاء (٨).

تنظيف خرطوشة فلتر "H)EPA" \* (مرجع : RS-RT9929)

نظف خرطوشة فلتر "H)EPA" كل ٦ أشهر (حسب كثرة الإستعمال)

\* حسب الموديل : قد تكون مرفقة مع بعض الموديلات ، أو أنها تُباع كقطع وملحقات إختيارية.

١٧ - خرطوم مرن مع مقبض ومُنظَّم ميكانيكي لقوة الشفط .

١٨ - أنبوب تلسكوبي .

١٩ - أنابيب

٢٠ - فوهة شفط للأرضيات الخشبية (الباركيه)

٢١ - فوهة شفط لجميع أنواع الأرضيات

٢٢ - فوهة شفط للمفروشات

٢٣ - فوهة خاصة للشقوق، يمكن تحويلها الى فرشاة

٢٤ - فرشاة تيربو

٢٥ - فرشاة ميني تيربو

### ٣- قبل استعمال المنتج للمرة الأولى

#### إزالة التغليف

● انزع التغليف عن المنتج، وحافظ على وثيقة الضمانة في مكان آمن ، وقرأ التعليمات وإرشادات الإستعمال قبل استعمال المنتج.

#### نصائح وتحذيرات

- قبل كل إستعمال، يجب أن يُمدد السلك الكهربائي إلى آخره.
- لا تدع السلك الكهربائي يتعقد ولا تسحبه فوق أطراف حادة.
- إذا كنت تستعمل وصلة كهربائية، تأكد من أنها في حالة جيدة وقادرة على تحمل القوة التي تتطلبها المكنسة الكهربائية.
- لا تحرك المكنسة الكهربائية بواسطة شد السلك الكهربائي، بل يجب تحريكها بواسطة مقبض الحمل.
- لا ترفع المنتج بحمله من السلك الكهربائي مطلقاً.
- لا تفصل التيار عن المنتج بواسطة شد السلك الكهربائي مطلقاً.
- لا تشغل المكنسة الكهربائية أبداً من دون وجود كيس الغبار أو بدون نظام الترشيح، إن كان ميكرو فلتر، أو خرطوشة فلتر "EPA(H)\*".
- يُرجى التأكد من وجود الفلتر (11+12 و 13) في مكانه الصحيح.
- استعمل دائماً أكياس وفلترات مولينكس الأصلية.
- استعمل دائماً ملحقات مولينكس الأصلية.
- إذا واجهت صعوبة في الحصول على ملحقات وفلترات لمكنستك الكهربائية، يُرجى الإتصال بمركز مولينكس لخدمة الزبائن .
- أوقف المكنسة الكهربائية وافصلها عن التيار بعد كل إستعمال.
- أوقف دائماً المكنسة الكهربائية وافصلها عن التيار قبل كل عملية تنظيف أو صيانة.
- لم يعد هذا المنتج ليُستعمل بواسطة أشخاص (بمن فيهم الأطفال) لا يتمتعون بقدرات بدنية وحسية وعقلية كافية، أو أشخاص ليست لديهم الخبرة أو المعرفة، ما لم تتم مراقبتهم، أو إرشادهم عن كيفية استعمال المنتج بواسطة شخص مسؤول من أجل السلامة.
- يجب مراقبة الأطفال للتأكد بأنهم لا يعبتون بالجهاز.

### ٤ - طريقة إستعمال المنتج

#### تركيب أجزاء المنتج

- ادفع الخرطوم المرن (١٧) بقوة في فتحة الشفط (٩) وابرمه الى أن يقفل في مكانه تماماً - شكل ١
- لكي تحرر الخرطوم المرن، ابرمه في الإتجاه المعاكس. - شكل ٢
- إذا كانت مكنستك الكهربائية مزودة بخرطوم تلسكوبي\* (١٨) : ادفع زر التعديل الى الأمام، واسحب الى أن يصل الى الطول الذي ترغبه، ثم اترك الزر لكي يقفل على الموقع - شكل ٣. وإلا، ركب الأنبوبين (١٩) ، بإدارتها قليلاً - شكل ٤.
- ركب الملحق الذي تريده في نهاية الأنبوب.
- - للسجاد والبسط، استعمل فوهة البلاط مع الفرشاة (٢١)، وركبها في مكانها - شكل ٥.
- - للأرضيات الخشبية (الباركيه) والبلاط الناعم : استعمل فوهة البلاط مع الفرشاة (٢٢)، - شكل ٥، أو استعمل فوهة الباركيه (٢٠) مباشرة علي البلاط.
- - للزوايا البعيدة والأماكن التي يصعب الوصول اليها : استعمل فوهة الشقوق\* (٢٣) في وضعية الشفط العادي.
- للآثاث : استعمل فرشاة أداة الشقوق\* (٢٣) ، أو فوهة الآثاث (٢٢)

يُرجى الملاحظة : أوقف دائماً المكنسة الكهربائية وافصلها عن التيار قبل تنظيف الملحقات.

## إرشادات من أجل السلامة

من أجل سلامتك، يخضع هذا المنتج للقوانين والمعايير السارية المفعول (التوافقية الإلكتر ومغناطيسية، قانون التيار المنخفض، قوانين البيئة).

### شروط الإستعمال

- مكنستك الكهربائية هي منتج كهربائي : يجب استعمالها وتشغيلها في ظروف عادية.
- يجب استعمال المنتج وحفظه بعيداً عن متناول الأطفال. لا تترك المنتج دون مراقبتك عندما يكون موصولاً بالتيار الكهربائي.
- حافظ على نهايات الخراطيم والفوهة بعيداً عن العينين والأذنين.
- لا تتسقط الأسطح الرطبة، أو أي نوع من السوائل أو المواد الحارة، المواد الدقيقة والناعمة جداً (بودرة، اسمنت، رماد، الخ...)، قطع حادة كبيرة (زجاج)، مواد خطيرة ( مواد تحليلية، مواد كاشطة، الخ...)، المواد الكيماوية (أسيد، منظفات، الخ ..)، المواد القابلة للإشتعال أو الانفجار (بترو - أو المواد التي تدخل الكحول في تركيبها).
- لا تغمر المنتج ولا ترشه بالماء. لا تخزنه خارج المنزل.
- لا تستعمل المنتج إذا سقط أرضاً أو إذا ظهرت عليه علامات العطب أو لم يعد يؤدي العمل بشكل عادي. في هذه الحالة لا تفتح المنتج بنفسك، ويرجى عرضه على مركز خدمة مولينكس المعتمد، أو الإتصال بقسم مولينكس لخدمة العملاء.

### التيار الكهربائي

- يرجى التأكد بأن قوة التيار عندك تتناسب مع قوة التيار التي تتطلبها المكنسة الكهربائية : سوف تجد هذه المعلومات في أسفل المنتج.
- أفضل المنتج عن التيار بسحب القابس من المقبس الكهربائي:
- فوراً بعد الإستعمال،
- قبل تغيير الملحقات،
- قبل التنظيف، الصيانة، أو استبدال الفلتر.
- لا تستعمل المنتج في الحالات التالية:
- إذا كان السلك الكهربائي تالفاً. وتجنباً لأي خطر محتمل، يجب أن يتم استبدال السلك الكهربائي أو نظام لف السلك في جميع الحالات بواسطة مركز خدمة مولينكس المعتمد.

### التصليحات

من المفروض أن تتم التصليحات بواسطة أخصائيين يستعملون قطع الغيار الأصلية. التصليحات الخاطئة، قد تؤدي إلى أضرار جسيمة على المستعملين.

## ٢ - وصف أجزاء المنتج

- ١- a - توقيف أفقي
- ١- b - توقيف عمودي
- ٢- دواسة "تشغيل/توقف"
- ٣- دواسة لف السلك الكهربائي
- ٤- مؤشر امتلاء الكيس
- ٥- شبكة مخرج الهواء
- ٦- مقبض للحمل
- ٧- حجيرة كيس الغبار
- ٨- غطاء
- ٩- فتحة الشفط
- ١٠- حماية لفتحة الغطاء
- ١١- شبكة حماية المحرك
- ١٢- ميكرو فلتر\* (مرجع : MT0005 01)
- ١٣- خرطوشة فلتر "EPA(H)" (مرجع : RS-RT9926)
- ١٣- مكرر. مكتشف وجود الفلتر (12+11 و 13)
- ١٤- دعامة للكيس
- ١٥- سكة لدعامة الكيس
- الملحقات العادية
- ١٦- كيس للغبار
- a- كيس ورقي (مرجع : MT0005 01)
- b- كيس قماش

\* حسب الموديل : قد تكون مرفقة مع بعض الموديلات ، أو أنها تُباع كقطع وملحقات إختيارية.