

Tefal®

EN
DE
RU
UK
ES
PT

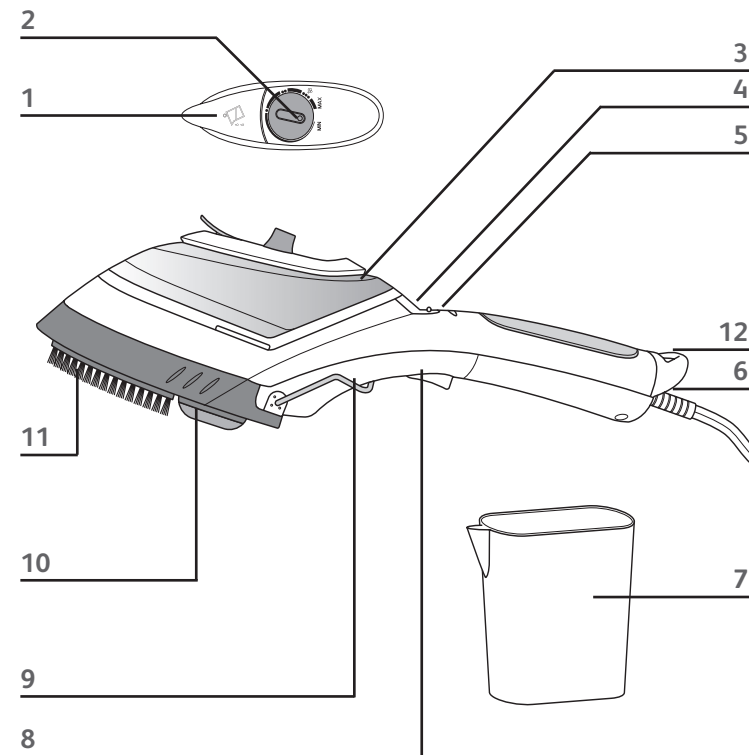
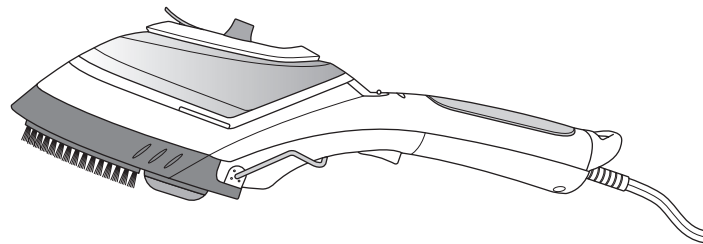

DV86XX

www.tefal.com

IMPORTANT SAFETY INSTRUCTIONS

When using your appliance, basic precautions should always be followed, including the following:

- Read all instructions before using this product.
- To reduce the risk of contact with hot water emitting from steam vents, check appliance before each use by holding it away from body and operating steam button.
- Use appliance for its intended use only.
- This product has been designed for domestic or indoor use only. Any commercial use, inappropriate use or failure to comply with the instructions, the manufacturer accepts no responsibility and the guarantee will not apply.
- To protect against a risk of electric shock, do not immerse the appliance in water or other liquids.
- Do not direct steam at people, animals or iron clothes while they are being worn.
- Always turn the appliance off before plugging or unplugging the iron from the electrical outlet. Never pull on the cord to disconnect the iron from the electrical outlet; instead, grasp the plug and pull on the plug to disconnect the appliance.
- Always unplug appliance from electrical outlet when filling with water, emptying or when not in use.

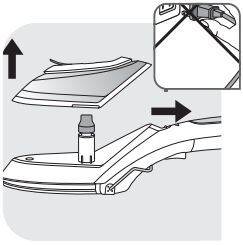

fig. 1

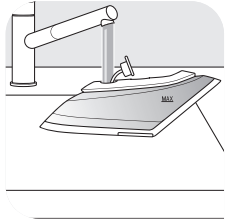

fig. 2

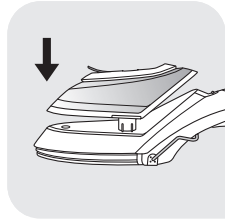

fig. 3

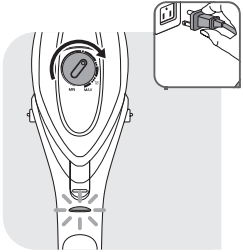

fig. 4a

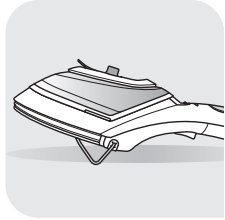

fig. 4b

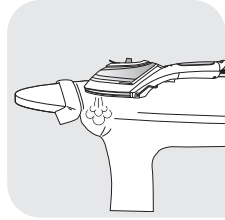

fig. 5

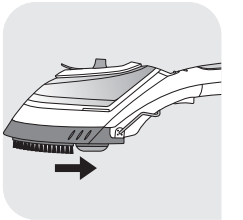

fig. 6

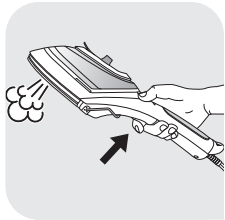

fig. 7



fig. 8

- Do not operate appliance with a damaged cord or if appliance has been dropped or damaged.
- To avoid the risk of electric shock, do not disassemble or attempt to repair the appliance. Take it to the nearest authorized TEFAL approved service center for examination and repair. Incorrect reassembly or repair can cause a risk of fire, electrical shock or injuries to persons when the appliance is used.
- This appliance is not intended for use by persons (including children) with reduced physical, sensory or mental capabilities, or lack of experience and knowledge, unless they are under supervision or have been provided instructions concerning use of the appliance by a person responsible for their safety.
- Children should be supervised to ensure that they do not play with the appliance.
- The appliance may be used by children aged 8 or over and persons lacking appropriate knowledge or experience or persons with reduced impaired physical sensory or mental capabilities provided that they have been thoroughly instructed regarding use of the appliance, are supervised and understand the risks involved. Children shall not play with the appliance. Cleaning and user maintenance shall not be made by children without supervision. Keep the iron and its cord out of reach of children less than 8 years of age when it is energized or cooling down.

- Never leave the appliance unattended when it is connected to the mains. Before storing the appliance, once it is unplugged, please wait until it has cooled down (around 1 hour).
- Close supervision is necessary for any appliance being used by or near children.
- Care should be taken when using the appliance due to the emission of steam; burns could occur from touching hot metal parts, hot water or steam. Use care when you empty a steam appliance.
- There may be hot water in the reservoir.
- The use of other accessory attachments than those provided by TEFAL is not recommended and may result in fire, electric shock or personal injury.
- If an extension cord is absolutely necessary, a cord with an ampere rating equal to or greater than the maximum rating of the iron shall be used. A cord rated for less amperage can result in a risk of fire or electric shock due to overheating. When using an extension cord extra precaution should be taken to ensure that the cord cannot be tripped over or pulled on.
- Keep the iron and its cord out of reach of children less than 8 years of age when it is energized or cooling down.
- The plug must be removed from the socket before the water tank is filled with water.

- Do not allow cord to touch hot surfaces. Let Appliance cool completely down before putting away. Loop cord loosely around appliance when storing.
- The iron must be used and rested on a stable surface.
- When placing the iron on its stand, ensure that the surface on which the stand is placed is stable.
- The iron must not be used if it has been dropped, if there are visible signs of damage or if it is leaking.
- The appliance complies with the technical rules and standards for safety currently in force (electromagnetic compatibility, low voltage, environment)
- Check the electrical power cord for signs of wear or damage prior to use. If the electrical power is damaged, it must be replaced at an approved service center to avoid any danger.
- **WARNING !** The voltage of your electrical installation must correspond to that of the iron (220-240V). Connecting to the wrong voltage may cause irreversible damage to the iron and will invalidate the guarantee.



The surfaces which are marked or close to with this sign are very hot during the use of the appliance. Do not touch these surfaces before the appliance has cooled down.

SAVE THESE INSTRUCTIONS

DESCRIPTION

1. Water tank cover
2. Temperature control
3. Removable water tank
4. Water tank release button
5. Temperature ready light
6. Cord protector
7. Beaker
8. Steam burst trigger
9. Iron rest support
10. Lint pad
11. Fabric brush accessory
12. Storage

BEFORE USE

Please read the instructions for use and important safeguards carefully.

- Remove any packaging from the appliance.
- Do not plug in or turn on until assembly is complete.

It is normal for a small amount of smoke to be produced the first time the appliance is used. This will quickly disappear. This product is tested with water, some residual water may still be in the water tank.

Filling with water

Warning ! Never use 100% distilled or demineralised water as this can cause the appliance to spit and leak.

- Your steam brush has been designed to operate using untreated tap water. If your water is very hard (check with your local water authority) it is possible to mix tap water with store-bought distilled or demineralised water in the following proportions:
 - 50% untreated tap water,
 - 50% distilled or demineralised water.

Important: Heat concentrates the elements contained in water during evaporation.

The types of water listed below may contain organic waste, mineral or chemical elements that can cause spitting, brown staining, or premature wear of the appliance: water from clothes dryers, scented or softened water, water from refrigerators, batteries, air conditioners, rain water, boiled, filtered or bottled water. Also use distilled or demineralised water only as advised above.

- Remove the water tank by pulling the button and lifting the water tank (Fig.1).
- Remove the water inlet cover.
- Fill the water tank to the top with water until Max mark fig.2 and close it securely. Make sure that the cover is properly pushed in place - fig.3.
- Completely unwind the power cord. Plug in your steam brush.

USE

During use or while unit is heating or cooling, do not rest appliance on its soleplate. Place the product on its iron rest support (- fig. 4B), heat resistant , flat surface, as the soleplate will be hot. As the appliance heats, the housing becomes warm. This is normal.

- Once the appliance is plugged in, the light is on. Set the thermostat control dial to the desired setting - fig.4a.
 - After the light turns off, you can begin use as the appliance has reached the appropriate temperature.
 - To begin steaming, press the steam button with the appliance facing away from you, holding it in a vertical position - fig.7. Press by successive pressure.
- The soleplate of the 2 in 1 Steam'n Press will smooth out tough wrinkles from clothes and press in sharp creases and pleats.

1. Starting Up

When the 2 in 1 Steam 'n Press is plugged in the soleplate heats. Do not touch or remove the soleplate cover accessory without letting the soleplate cool down.

- Plug in the appliance, place it on the iron rest support and wait approximately one minute for it to reach full temperature before using. The temperature light will turn off.

2. Selecting the temperature

Set the thermostat control dial according to the type of fabric you are ironing. Check the fabric label for the appropriate setting. (Fig.5)

Fabric	temperature regulator
Synthetics nylon polyester	● (low temperature)
Silk wool	●● (medium temperature)
cotton linen	●●● (high temperature)

Start at low temperature ● and graduate to high temperature ●●●. For delicate fabrics we recommend carrying out a test on a non-visible part of the garment (inner seam). Steam can only be produced when the thermostat is aligned to ●●● setting or more.

As appliance is very hot: never attempt to remove creases from a garment while it is being worn.

Steaming clothes

Before removing or attaching the accessory, unplug your appliance and let it cool down for one hour minimum.

The 2 in 1 Steam'n Press is equipped with a fabric brush accessory.

- To insert the accessory and slide forward until it locks into place. (Fig.6)
- You can use the appliance with or without the accessory. (Fig.5 to 8)
- Hang the creased garment on a clothes hanger.
- Pull the garment tight with one hand far from steaming area and place the appliance on the creased area, beginning at the top of the garment.

As steam is very hot: never attempt to remove creases from a garment while it is being worn, always hang garments on a clothes hanger.

- For steam, apply press on steam trigger. - fig.8.
- The combination of steam and fabric brush will gently remove the creases.
- After treatment, let the garment cool down on the hanger before wearing.

Tips: Check the fabric's label for recommendations. We recommend that you test fabrics in an inconspicuous area to ensure these fabrics are not damaged by hot steam.

Do not touch silk or velvet with steam head. Some articles can be steamed better from inside. Heavier fabrics may require repeated steaming. Exercise caution at all times. To avoid damage on clothes, keep a distance of 1.5 inches between the steam head and the fabrics. We recommend that before the first use or after the appliance has been stored for some time to test the burst of steam on an old garment.

Lint pad

The lint pad must not be used when attached to appliance.

Threads, lint and hair can easily be removed with the lint pad by brushing the clothes slowly up & down.

The pad can be cleaned by brushing in the opposite direction down & up on a piece of old cloth.

AFTER USE

Warning: Never store the appliance until the steam head and unit cools completely.

- Unplug the appliance. Empty the water remaining in the tank and leave unit on its side to cool.

After the appliance has cooled down (minimum one hour), it may be stored in the bag provided or hang by rear hook.

Warning: never forget to unplug the steam brush and empty the water in horizontal position after your ironing session. While not in use, you can hang your steambrush by its hook. Wait for an hour before hanging.

Please note that water can come out of the inlet cover if you hanging it vertically.

IS THERE A PROBLEM ?

EN

Problems	Possible causes	Solutions
There is no steam.	<p>The steamer is not plugged in.</p> <p>The water level is too low.</p> <p>The steam button trigger has not been primed.</p> <p>You use the appliance for the first time.</p> <p>The water tank is not in place.</p> <p>The appliance is not hot enough.</p> <p>The appliance is jammed by calc.</p>	<p>Check that your appliance is correctly plugged in.</p> <p>Remove tank and refill it.</p> <p>Press the steam button trigger successively for a few seconds to begin steaming.</p> <p>When the appliance is new, press the steam button trigger a few times.</p> <p>Ensure that the water tank snaps in when put into place (full lock).</p> <p>Plug in your appliance.</p> <p>Adjust temperature dial and wait for stable temperature.</p> <p>Apply «Maintenance descaling procedure».</p>
The appliance does not heat.	It is not plugged in.	Allow your steam brush to heat for approximately 60 seconds before using.
Water leaks or spits.	<p>The water tank is not in place.</p> <p>Your appliance is not hot enough.</p>	<p>Ensure that the temperature dial is at 3 dots or more.</p> <p>Wait for 60 seconds so that the appliance is ready to steam.</p>
The steam leaves stains on the fabric.	You are using water with additives.	Never add any product additives in the water tank.

Environment protection first !



- ① Your appliance contains valuable materials which can be recovered or recycled.
- ➡ Leave it at a local civic waste collection point.

MAINTENANCE AND CLEANING

This process should be made every 6 months or as soon as you feel that the steam output performances are decreasing.

Only use white vinegar to descale your product. All other chemical products are strictly forbidden.

- Unplug the appliance.
- Separate the tank from the housing : Unlock it and pull up to remove.
- Descal the appliance with cold preparation of white vinegar +water .
 - Remove the tank cap, then fill the tank with 50 % of vinegar and 50 % of water, to maximum level .
 - Set the tank-cap, then set the tank on the appliance, lock it .
 - Plug the appliance, set thermostat knob to max temperature.
 - Wait the light switches OFF, then pump until the tank is empty.

Note : as some scale particules can move out from the soleplate, do this operation in air in a basin, and protect yourself from debris by setting appliance far from you.

- Rinse appliance with cold water.
 - Rinse with cold water and repeat.
- Your appliance is now ready to use.

Cleaning

- Clean the main unit with a damp cloth.
- Do not use any cleaning products such as soap or detergents.

WICHTIGE SICHERHEITSHINWEISE

Bei der Benutzung Ihres Gerätes sollten Sie stets grundlegende Sicherheitsvorkehrungen befolgen, einschließlich der Nachfolgenden:

DE

- Lesen Sie alle Anleitungen, bevor Sie dieses Produkt benutzen.
- Überprüfen Sie das Gerät vor jedem Gebrauch, um das Risiko zu verringern, mit heißem Wasser aus den Dampfauslassventilen in Berührung zu kommen. Halten Sie es hierzu von Ihrem Körper weg und drücken Sie die Dampfstoßtaste.
- Benutzen Sie das Gerät nur zu seinem Bestimmungszweck.
- Dieses Produkt ist nur für den Hausgebrauch oder den Gebrauch im Innenbereich vorgesehen. Bei gewerblichem Gebrauch, unsachgemäßer Benutzung oder Nichtbeachtung der Anleitungen übernimmt der Hersteller keine Haftung und die Garantie ist nicht anwendbar.
- Tauchen Sie das Gerät nicht in Wasser oder andere Flüssigkeiten, um sich gegen das Risiko eines Stromschlags zu schützen.
- Richten Sie den Dampf nicht direkt auf Menschen, Tiere oder Bügelwäsche, wenn diese noch getragen wird.

- Schalten Sie das Gerät aus, bevor Sie es mit der Steckdose verbinden bzw. von der Steckdose trennen. Ziehen Sie niemals am Kabel, um das Bügeleisen von der Steckdose zu trennen; fassen Sie stattdessen am Stecker an, um ihn aus der Steckdose zu ziehen und das Gerät von der Stromversorgung zu trennen.
- Ziehen Sie den Stecker des Gerätes immer aus der Steckdose, wenn Sie Wasser einfüllen, das Gerät entleeren oder das Gerät nicht benutzen.
- Benutzen Sie das Gerät nicht, wenn sein Kabel beschädigt ist, das Gerät fallen gelassen oder beschädigt wurde.
- Um das Risiko eines Stromschlags zu vermeiden, zerlegen Sie das Gerät nicht bzw. versuchen Sie nicht, es selbst zu reparieren. Bringen Sie es zum nächstgelegenen von TEFAL autorisierten Kundendienstzentrum, um es überprüfen und reparieren zu lassen. Unsachgemäßes Zusammenbauen oder Reparieren kann beim erneuten Gebrauch des Gerätes einen Brand, Stromschlag oder Verletzungen verursachen.
- Dieses Gerät ist nicht dazu gedacht, von Personen (einschließlich Kindern) mit eingeschränkten körperlichen, sensorischen oder geistigen Fähigkeiten oder Personen, denen es an Erfahrung und Wissen mangelt, benutzt zu werden; es sei denn, sie wurden

in die Benutzung des Gerätes unterwiesen und werden von einer für ihre Sicherheit verantwortlichen Person beaufsichtigt.

- Kinder müssen beaufsichtigt werden, um sicherzustellen, dass sie nicht mit dem Gerät spielen.
- Das Gerät kann von Kindern ab 8 Jahren und Personen, denen es an Erfahrung und Wissen mangelt, oder Personen mit eingeschränkten körperlichen, sensorischen oder geistigen Fähigkeiten benutzt werden, sofern sie sorgfältig in die Benutzung des Gerätes unterwiesen wurden, beaufsichtigt werden und die damit verbundenen Gefahren verstehen. Kinder dürfen nicht mit dem Gerät spielen. Die Reinigung und vom Benutzer durchzuführende Instandhaltungsarbeiten dürfen von Kindern nur unter Aufsicht durchgeführt werden. Halten Sie das Bügeleisen und sein Netzkabel außer Reichweite von Kindern unter 8 Jahren, wenn es in Betrieb ist oder abkühlt.
- Lassen Sie das Gerät niemals unbeaufsichtigt, wenn es an Stromversorgung angeschlossen ist. Nachdem Sie den Stecker des Gerätes aus der Steckdose gezogen haben, warten Sie bitte, bis sich das Gerät abgekühlt hat (etwa eine Stunde), bevor Sie es wegstellen.
- Eine genaue Überwachung ist bei Geräten

notwendig, die in der Nähe oder von Kindern benutzt wird.

- Bei der Benutzung des Gerätes ist aufgrund des Dampfausstoßes Vorsicht geboten; die Berührung mit heißen Metallteilen, heißem Wasser oder Dampf kann Verbrennungen verursachen. Lassen Sie Vorsicht walten, wenn Sie ein Dampfgerät entleeren.
- Es kann sich heißes Wasser im Wassertank befinden.
- Es empfiehlt sich nicht, andere als die von TEFAL gelieferten Zubehörteile zu verwenden, denn dadurch könnte ein Brand, Stromschlag oder Verletzungen verursacht werden.
- Falls die Verwendung eines Verlängerungskabels unbedingt notwendig ist, muss dessen Nennstromstärke dem maximalen Bemessungswert des Bügeleisens mindestens entsprechen oder größer sein. Die Benutzung eines Kabels mit einer geringeren Stromstärke kann zur Überhitzung und infolgedessen zu einem Brand oder Stromschlag führen. Bei der Benutzung eines Verlängerungskabels ist besonders darauf zu achten, dass niemand über das Kabel stolpern oder daran ziehen kann.
- Halten Sie das Bügeleisen und sein Netzkabel

außer Reichweite von Kindern unter 8 Jahren, wenn es in Betrieb ist oder abkühlt.

- Der Netzstecker muss aus der Anschlussbuchse gezogen werden, bevor der Wassertank mit Wasser gefüllt wird.
- Das Kabel darf keine heißen Flächen berühren. Lassen Sie das Gerät vollkommen abkühlen, bevor Sie es wegstellen. Wickeln Sie zum Aufbewahren das Kabel locker um das Gerät.
- Das Bügeleisen muss auf einer stabilen Fläche benutzt und abgestellt werden.
- Wenn Sie das Bügeleisen auf seine Ablage stellen, achten Sie darauf, dass die Ablage auf einer stabilen Fläche steht.
- Das Bügeleisen darf nicht benutzt werden, wenn es fallen gelassen wurde, sichtbare Anzeichen von Beschädigung aufweist oder undicht ist.
- Das Gerät entspricht den aktuell geltenden technischen Vorschriften und Sicherheitsnormen (elektromagnetische Kompatibilität, Niederspannung, Umwelt).
- Untersuchen Sie das Netzkabel vor dem Gebrauch auf Anzeichen von Verschleiß oder Beschädigung. Wenn das Netzkabel beschädigt ist, muss es aus Sicherheitsgründen von einem zugelassenen Kundendienstzentrum ersetzt werden.

- **WARNUNG!** Die Spannung Ihrer elektrischen Anlage muss mit der des Bügeleisens (220 - 240 V) übereinstimmen. Das Anschließen an eine falsche Spannung kann das Bügeleisen dauerhaft beschädigen und führt zum Erlöschen der Garantie.

 Die Oberflächen, die mit diesem Symbol markiert sind oder sich in dessen Nähe befinden, sind während des Gebrauchs des Gerätes sehr heiß. Berühren Sie diese Oberflächen erst, nachdem das Gerät abgekühlt ist.

**BEWAHREN SIE DIESE
ANLEITUNG AUF**

BESCHREIBUNG

1. Verschluss des Wassertanks
2. Temperaturregler
3. Abnehmbarer Wassertank
4. Wassertank-Entriegelungsknopf
5. Temperatur-Kontrollleuchte
6. Kabelschutz
7. Messbecher
8. Dampfstoßtaste
9. Bügeleisenablage
10. Fussel-Pad
11. Textilbürstenaufsatz
12. Aufbewahrung

VOR DEM GEBRAUCH

Bitte lesen Sie die Bedienungsanleitungen und wichtigen Sicherheitshinweise aufmerksam durch.

- Entfernen Sie sämtliches Verpackungsmaterial von dem Gerät.
- Verbinden Sie das Gerät erst mit der Steckdose oder schalten Sie es erst ein, wenn es komplett zusammengebaut ist.

Es ist normal, dass sich beim erstmaligen Gebrauch des Gerätes etwas Rauch bildet. Der Rauch wird sich schnell verflüchtigen. Dieses Produkt wurde mit Wasser getestet; es kann sich noch etwas Wasser im Wassertank befinden.

Einfüllen von Wasser

Warnung! Verwenden Sie niemals 100 % destilliertes Wasser oder entmineralisiertes Wasser, denn dies kann dazu führen, dass das Gerät tropft und spritzt.

- Ihre Dampfbürste wurde für den Betrieb mit normalem Leitungswasser entwickelt. Falls Ihr Wasser sehr hart ist (informieren Sie sich bei Ihrem Wasserwirtschaftsamt vor Ort), können Sie Leitungswasser mit im Geschäft gekauften destilliertem oder entmineralisiertem Wasser in folgendem Verhältnis mischen:
 - 50 % normales Leitungswasser,
 - 50 % destilliertes oder entmineralisiertes Wasser.

Wichtig: Die Hitze konzentriert die im Wasser enthaltenen Partikel bei der Verdampfung.

Die nachfolgend aufgeführten Wasserarten können organische Abfallstoffe, Mineralstoffe oder chemische Elemente enthalten, die Spritzer, braune Flecken oder den vorzeitigen Verschleiß des Gerätes verursachen können: Wasser aus Wäschetrocknern, mit Duftstoffen oder Weichspülern behandeltes Wasser, Wasser aus Kühlschränken, Füllmagazinen, Klimaanlage sowie Regenwasser und abgekochtes, gefiltertes Wasser oder Tafelwasser. Verwenden Sie destilliertes oder entmineralisiertes Wasser nur wie oben beschrieben.

- Entfernen Sie den Wassertank, indem Sie den Knopf ziehen und den Wassertank anheben (Abb.1).
- Entfernen Sie den Verschluss der Wassereinfüllöffnung.
- Füllen Sie den Wassertank bis zur Höchstmarkierung Abb.2 mit Wasser und verschließen Sie ihn wieder gut. Achten Sie darauf, den Verschluss fest an seinen Platz zu drücken - Abb. 3.
- Wickeln Sie das Netzkabel vollständig ab. Verbinden Sie Ihre Dampfbürste mit einer Steckdose.

GEBRAUCH

Lassen Sie das Gerät während des Betriebs oder beim Aufheizen oder Abkühlen nicht auf seiner Bügelsohle stehen. Stellen Sie das Produkt auf seine Bügeleisenablage (- Abb. 4B) oder auf eine hitzebeständige, ebene Fläche, da die Bügelsohle heiß sein wird. Während sich das Gerät aufheizt, wird das Gehäuse warm. Das ist normal.

- Sobald das Gerät mit einer Steckdose verbunden ist, leuchtet das Lämpchen. Stellen Sie den Temperaturregler auf die gewünschte Einstellung - Abb. 4a.
- Wenn das Lämpchen erlischt, hat das Gerät die entsprechende Temperatur erreicht und ist einsatzbereit.
- Halten Sie das Gerät senkrecht und von sich abgewandt. Drücken Sie die Dampfstoßtaste, um mit dem Dampfglätten der Kleidung zu beginnen - Abb. 7. Drücken Sie die Taste wiederholt.

Die Bügelsohle des 2 in 1 Steam'n Press entfernt hartnäckige Falten aus Kleidungsstücken und presst Plisse- und Bundfalten.

1. Vorbereitung

Wenn das 2 in 1 Steam'n Press mit einer Steckdose verbunden ist, erhitzt sich die Bügelsohle.

Berühren oder entfernen Sie die Bügelsohlenabdeckung erst, nachdem sich die Bügelsohle abgekühlt hat.

- Verbinden Sie das Gerät mit einer Steckdose, stellen Sie es auf die Bügeleisenablage und warten Sie etwa eine Minute, bis es sich aufgeheizt hat, bevor Sie das Gerät benutzen. Die Temperatur-Kontrollleuchte erlischt.

2. Auswählen der Temperatur

Stellen Sie den Temperaturregler entsprechend der Textilart, die Sie bügeln, ein. Lesen Sie das Pflegeetikett, um die korrekte Einstellung zu finden. (Abb. 5)

Gewebe	Temperaturregler
Synthetische Stoffe Nylon Polyester	● (niedrige Temperatur)
Seide Wolle	● ● (mittlere Temperatur)
Baumwolle Leinen	● ● ● (Hohe Temperatur)

Beginnen Sie bei niedriger Temperatur ● und erhöhen Sie die Temperatur allmählich ●●●. Für empfindliche Gewebe empfehlen wir, einen Test an einer nicht sichtbaren Stelle des Kleidungsstücks (Innennaht) durchzuführen. Dampf kann nur erzeugt werden, wenn der Temperaturregler auf ●●● oder höher gestellt ist.

Versuchen Sie niemals, Falten aus einem Kleidungsstück zu entfernen, während dieses getragen wird, da das Gerät sehr heiß ist.

Dampfglätten von Kleidung

Bevor Sie das Zubehör anbringen oder entfernen, ziehen Sie den Stecker des Gerätes aus der Steckdose und lassen Sie es mindestens eine Stunde lang abkühlen.

Das 2 in 1 Steam'n Press ist mit einem Textilbürstenaufsatz ausgestattet.

- Schieben Sie den Aufsatz auf das Gerät, bis er einrastet. (Abb. 6)
- Sie können das Gerät mit oder ohne den Aufsatz benutzen. (Abb. 5 bis 8)
- Hängen Sie das verknitterte Kleidungsstück mit einem Kleiderbügel auf.
- Ziehen Sie das Kleidungsstück mit einer Hand straff, sodass die Hand sich nicht in der Nähe des Dampfbereichs befindet, und setzen Sie das Gerät auf den verknitterten Bereich, und zwar in dem Sie oben auf dem Kleidungsstück beginnen.

Versuchen Sie niemals, Falten aus einem Kleidungsstück zu entfernen, während dieses getragen wird, da der Dampf sehr heiß ist. Hängen Sie Kleidungsstücke immer mit einem Kleiderbügel auf.

- Drücken Sie die Dampfstoßtaste, um Dampf zu erzeugen. - Abb. 8.
- Die Kombination aus Textilbürste und Dampf entfernt auf sanfte Weise die Knitterfalten.
- Lassen Sie das Kleidungsstück nach dem Glätten auf dem Kleiderbügel abkühlen, bevor Sie es anziehen.

Tipps: Ziehen Sie das Pflegeetikett zurate. Wir empfehlen, Stoffe an einer unauffälligen Stelle zu testen, um sicherzustellen, dass diese Stoffe nicht durch heißen Dampf beschädigt werden.

Berühren Sie Seide oder Samt nicht mit dem Dampfkopf. Manche Textilien lassen sich besser von innen glätten. Schwerere Stoffe müssen eventuell mehrmals gedämpft werden. Lassen Sie stets Vorsicht walten. Halten Sie einen Abstand von ca. 4 cm (1,5 Zoll) zwischen dem Dampfkopf und den Textilien, um zu vermeiden, dass die Kleidungsstücke beschädigt werden. Wir empfehlen, den Dampfausstoß an einem alten Stück Stoff zu testen, wenn das Gerät zum ersten Mal oder nach langer Lagerzeit benutzt wird.

Fussel-Pad

Das Fussel-Pad darf nicht benutzt werden, wenn es am Gerät befestigt ist.

Fäden, Fusseln und Haare können mühelos mit dem Fussel-Pad entfernt werden. Gleiten Sie hierzu mit dem Pad langsam von oben nach unten über das Kleidungsstück. Das Pad kann gereinigt werden, indem Sie damit in entgegengesetzte Richtung von unten nach oben über ein altes Stück Stoff gleiten.

NACH GEBRAUCH

Warnung: Verstauen Sie das Gerät zur Aufbewahrung erst, wenn der Dampfkopf und das Gerät vollkommen abgekühlt sind.

- Ziehen Sie den Stecker des Gerätes aus der Steckdose. Gießen Sie das restliche Wasser im Wassertank aus und lassen Sie das Gerät zum Abkühlen auf der Seite liegen. Wenn sich das Gerät abgekühlt hat (mindestens eine Stunde), kann es in dem mitgelieferten Beutel verstaut oder an dem Haken an der Rückseite aufgehängt werden.

Warnung: Vergessen Sie niemals, nach dem Bügeln den Stecker der Dampfbürste aus der Steckdose zu ziehen und das Wasser zu auszuleeren, indem Sie das Gerät waagrecht halten. Wenn sie nicht benutzt wird, können Sie Ihre Dampfbürste an ihrem Haken aufhängen. Warten Sie eine Stunde, bevor Sie das Gerät aufhängen.

Bitte beachten Sie, dass Wasser aus dem Verschluss der Einfüllöffnung tropfen kann, wenn Sie die Bürste senkrecht aufhängen.

ES GIBT EIN PROBLEM?

Probleme	Mögliche Ursachen	Lösungen
Es wird kein Dampf erzeugt.	<p>Die Dampfbürste ist nicht mit einer Steckdose verbunden.</p> <p>Es ist nicht genug Wasser eingefüllt.</p> <p>Die Dampfstoßtaste wurde nicht gedrückt.</p> <p>Sie benutzen das Gerät zum ersten Mal.</p> <p>Der Wassertank ist nicht richtig eingesetzt.</p> <p>Das Gerät ist nicht heiß genug.</p> <p>Das Gerät ist verkalkt.</p>	<p>Prüfen Sie, ob Ihr Gerät korrekt mit einer Steckdose verbunden ist.</p> <p>Entfernen Sie den Wassertank und füllen Sie Wasser ein.</p> <p>Drücken Sie die Dampfstoßtaste mehrmals einige Sekunden lang, um mit dem Dampfglätten zu beginnen.</p> <p>Wenn das Gerät neu ist, drücken Sie die Dampfstoßtaste mehrmals.</p> <p>Achten Sie darauf, dass der Wassertank beim Einsetzen einrastet (komplette Verriegelung).</p> <p>Stecken Sie den Stecker Ihres Geräts in eine Steckdose.</p> <p>Stellen Sie den Temperaturregler ein und warten Sie, bis das Gerät eine gleichbleibende Temperatur erreicht hat.</p> <p>Entkalken Sie das Gerät.</p>
Das Gerät heizt nicht auf.	<p>Es ist nicht mit einer Steckdose verbunden.</p>	<p>Lassen Sie Ihre Dampfbürste etwa 60 Sekunden aufheizen, bevor Sie sie benutzen.</p>
Wasser tropft oder spritzt.	<p>Der Wassertank ist nicht richtig eingesetzt.</p> <p>Ihr Gerät ist nicht heiß genug.</p>	<p>Stellen Sie sicher, dass der Temperaturregler auf 3 Punkte oder höher eingestellt ist.</p> <p>Warten Sie 60 Sekunden, bis das Gerät Dampf erzeugt.</p>
Der Dampf hinterlässt Flecken auf den Textilien.	<p>Sie verwenden Wasser mit Zusätzen.</p>	<p>Geben Sie niemals Zusatzstoffe in den Wassertank.</p>

Umweltschutz an erster Stelle!



- ① Ihr Gerät enthält wertvolle Materialien, die recycelt werden können.
- ➔ Geben Sie es bei einer lokalen Sammelstelle ab.

WARTUNG UND REINIGUNG

DE

Dieser Vorgang sollte alle sechs Monate oder sobald Sie bemerken, dass die Dampfleistung nachlässt, durchgeführt werden.

Verwenden Sie nur weißen Essig zum Entkalken Ihres Produktes. Die Verwendung aller anderen chemischen Produkte ist strengstens untersagt.

- Ziehen Sie den Netzstecker des Gerätes aus der Steckdose.
- Nehmen Sie den Wassertank von dem Gehäuse: zum Entfernen lösen und nach oben ziehen.
- Entkalken Sie das Gerät mit einer kalten Mischung aus weißem Essig und Wasser.
 - Entfernen Sie den Verschluss des Wassertanks, füllen Sie den Wassertank dann bis zur Höchstmarkierung mit 50 % Essig und 50 % Wasser.
 - Setzen Sie den Verschluss wieder auf, setzen Sie den Wassertank wieder auf das Gerät und lassen Sie ihn einrasten.
 - Verbinden Sie den Stecker des Gerätes mit einer Steckdose und stellen Sie den Temperaturregler auf die Höchsttemperatur.
 - Warten Sie, bis die Kontrollleuchte erlischt. Pumpen Sie dann, bis der Behälter leer ist.

Hinweis: Da Kalkpartikel aus der Bügelsohle kommen können, führen Sie diesen Vorgang in der Luft über einem Waschbecken aus und schützen Sie sich vor den Partikeln, indem Sie das Gerät weit von sich weghalten.

- Spülen Sie das Gerät mit kaltem Wasser aus.
 - Spülen Sie mit kaltem Wasser und wiederholen Sie den Vorgang.
- Ihr Gerät ist jetzt einsatzbereit.

Reinigung

- Reinigen Sie die Haupteinheit mit einem feuchten Tuch.
- Verwenden Sie keine Reinigungsprodukte wie zum Beispiel Seife oder Reiniger.

ВАЖНЫЕ ИНСТРУКЦИИ ПО ТЕХНИКЕ БЕЗОПАСНОСТИ

При использовании прибора всегда следует соблюдать основные меры предосторожности, в том числе:

- Прочитайте все инструкции перед использованием этого изделия.
- Изделие предназначено только для бытового применения внутри помещения. Производитель не несет ответственности в случаях использования изделия в коммерческих целях, не по назначению или с нарушением инструкций. На такие случаи гарантия не распространяется.
- Прибор должен подключаться:
 - в цепь питания с напряжением от 220 В до 240 В.
 - в заземленную электрическую розетку.

Подключение к сети с неправильным напряжением может необратимым образом повредить прибор и аннулирует вашу гарантию.

При использовании электроудлинителя удостоверьтесь в том, что он рассчитан на допустимое значение тока (16А), имеет заземление и полностью расправлен.

- Полностью раскрутите шнур питания перед подключением к заземленной розетке.
- Используйте прибор только по назначению.
- Чтобы снизить риск контакта с горячей водой,

выходящей через паровые отверстия, проверяйте прибор перед каждым использованием, держа его на безопасном расстоянии от тела и нажимая кнопку пара.

- Никогда не тяните за кабель, чтобы отключить прибор от электрической розетки; вместо этого возьмитесь за вилку и потяните, чтобы отсоединить вилку для отключения прибора.
- Не допускайте, чтобы шнур касался горячих поверхностей или соприкасался с грубыми или острыми краями. Дайте прибору остыть, прежде чем убрать его на хранение. Неплотно намотайте шнур на прибор при хранении.
- Всегда отключайте прибор от электросети: перед заполнением или промывкой емкости, перед чисткой, после каждого использования, при снятии или установке аксессуаров, а также когда прибор не используется.
- Следует проявлять осторожность при работе с прибором в связи с выходом горячего пара.
- Не используйте прибор с поврежденным шнуром, или если прибор упал или был поврежден. Чтобы избежать риска поражения электрическим током, не разбирайте и не пытайтесь отремонтировать прибор.
- Отнесите его в ближайшее авторизованный сервисный центр Tefal для проверки и ремонта. Неправильная сборка или ремонт может вызвать

риск пожара, поражения электрическим током или травмы при использовании прибора.

- Необходим тщательный присмотр в случае использования любого прибора рядом с детьми.
- Не оставляйте прибор без присмотра, когда он подключен к сети питания или пока он еще горячий. При контакте с горячими металлическими или пластиковыми деталями, горячей водой или паром можно получить ожог. Будьте осторожны при (выливание воды из резервуара с водой, так как вода может быть горячей.)
- Если удлинитель абсолютно необходим, должен быть использован шнур с номинальным током 16 А. Шнур, рассчитанный на меньшую силу тока, может привести к возгоранию или поражению электрическим током из-за перегрева. Необходимо расположить шнур таким образом, чтобы не потянуть за него и не споткнуться.
- Для предотвращения поражения электрическим током не погружайте прибор в воду и прочие жидкости.
- Не направляйте струю пара на людей, животных или одежду, когда она на них надета.
- Электроприбор не предназначен для использования лицами (включая детей) с пониженными физическими, чувственными или умственными способностями или при отсутствии у них опыта

или знаний, если они не находятся под контролем или не проинструктированы об использовании прибора лицом, ответственным за их безопасность. Следите, чтобы дети не играли с прибором.

- Не рекомендуется использование принадлежностей, не поставляемых Tefal, это может привести к возгоранию, поражению электрическим током или травме.
- Прибор должен стоять на устойчивой поверхности.
- Утюг необходимо использовать и оставлять на устойчивой поверхности.
- При размещении утюга на подставке убедитесь, что поверхность, на которой установлена подставка, устойчива.
- Прибор не должен использоваться, если он упал, если присутствуют видимые признаки повреждения, или если он протекает.
- Проверьте шнур электропитания на наличие признаков износа или повреждений перед использованием. Если кабель питания поврежден, его необходимо заменить в сертифицированном центре технического обслуживания, чтобы предотвратить опасность.

 Поверхности, обозначенные данным знаком или находящиеся рядом, очень нагреваются во время использования устройства. Не прикасайтесь к данным поверхностям, пока прибор не остынет.

СОХРАНИТЕ ЭТУ ИНСТРУКЦИЮ

ОПИСАНИЕ

1. Крышка бачка для воды
2. Регулятор температуры
3. Съёмный резервуар для воды
4. Кнопка снятия резервуара для воды
5. Индикатор готовности температуры
6. Защита шнура
7. Мерный стакан
8. Кнопка подачи пара
9. Подставка для утюга
10. Щетка с мелковорсистой подушкой
11. Щетка для ткани
12. Крючок для хранения

ПЕРЕД ИСПОЛЬЗОВАНИЕМ

Внимательно прочитайте инструкцию по применению и важные указания по технике безопасности.

- Удалите упаковку прибора.
- Не подключайте прибор к сети и не включайте его, пока сборка не завершена.

При первом использовании прибора может вырабатываться небольшое количество дыма. Это нормально. Это быстро исчезнет. Данное изделие было проверено с водой, остатки воды все еще могут находиться в резервуаре для воды.

Наполнение водой

Внимание! Никогда не используйте 100% дистиллированную или деминерализованную воду, так как это может привести к выбросам капель воды

- Паровая щетка предназначена для работы с использованием необработанной водопроводной воды. Если вода очень жесткая (уточните у своего поставщика услуг водоснабжения), можно смешивать водопроводную воду с купленной в магазине дистиллированной или деминерализованной водой в следующих пропорциях:
 - 50% необработанной водопроводной воды.
 - 50% дистиллированной или деминерализованной воды.

Важно. Тепло концентрирует элементы, содержащиеся в воде при испарении.

Типы воды, перечисленные ниже, могут содержать органические отходы, минеральные или химические элементы, которые могут вызвать выбросы капель воды, коричневую окраску или преждевременный износ прибора: вода из сушилки, ароматизированная или смягченная вода, вода из холодильников, батарей, кондиционеров, дождевая, кипяченая, фильтрованная или бутилированная вода. Кроме того, используйте дистиллированную или деминерализованную воду только в соответствии с рекомендациями выше.

- Снимите резервуар для воды, потянув за кнопку и подняв резервуар для воды (рис.1).
- Снимите крышку отверстия для залива воды.

- Заполните резервуар для воды до отметки «Мах» (рис.2) и закройте его. Убедитесь, что крышка правильно установлена на место – рис.3.
- Полностью размотайте шнур питания. Включите паровую щетку в сеть.

ИСПОЛЬЗОВАНИЕ

Во время использования, нагрева или охлаждения прибора не ставьте его на подошву. Установите изделие на теплостойкую подставку для утюга (рис. 4В), так как подошва будет горячей. При нагреве прибора корпус становится теплым. Это нормальное явление.

- Когда прибор подключен к сети, индикатор светится. Установите переключатель термостата в нужное положение – рис. 4а.
- Когда индикатор погаснет, вы можете начать использование, так как прибор достиг нужной температуры.
- Для начала отпаривания нажмите кнопку подачи пара, отвернув прибор от себя и держа его в вертикальном положении – рис. 7. Выполните последовательные нажатия кнопки подачи пара.

Подошва устройства Steam'n Press 2 в 1 разгладит жесткие складки на одежде

1. Начало работы

Когда устройство Steam'n Press 2 в 1 подключено к сети, подошва нагревается. Не прикасайтесь к поверхности подошвы, прежде чем она остынет.

- Включите прибор в сеть, поместите его на подставку и подождите приблизительно одну минуту, чтобы достичь нужной температуры перед использованием. Индикатор температуры погаснет.

2. Выбор температуры

Установите регулировочный диск термостата в зависимости от типа ткани для глажки. Проверьте соответствующее обозначение на этикетке ткани. (Рис. 5)

Ткань	Регулятор температуры
Синтетика нейлон полиэстер	● (низкая температура)
Шелк шерсть	●● (средняя температура)
хлопок лен	●●● (высокая температура)

Начните с низкой температуры ● и постепенно повышайте температуру до высокой ●●●. Для деликатных тканей рекомендуется проверять на невидимой части одежды (внутренний шов). Пар может вырабатываться только при выборе температуры ●●● или более высокой.

Прибор очень горячий: не пытайтесь разгладить складки одежды на себе.

Отпаривание одежды

Перед снятием или установкой аксессуара отключите прибор от сети и дайте ему остыть в течение минимум одного часа.

Устройство Steam'n Press 2 в 1 оснащено щеткой для ткани, которая раскрывает волокна для лучшего проникновения пара. Подходит для плотных тканей.

- Чтобы вставить аксессуар, протолкните его вперед, пока он не зафиксируется на месте. (Рис. 6)
- Вы можете использовать прибор с аксессуаром или без него. (Рис. 5–8)
- Потяните одежду с одной стороны подальше от области отпаривания и поместите прибор на помятое место, начиная с верхней части одежды.

Советы: Проверьте рекомендации на этикетке ткани. Рекомендуем проверять ткани в невидимом месте, чтобы не повредить эти ткани горячим паром.

- Для подачи пара нажмите на кнопку. - Рис. 8.
- Использование пара и щетки для ткани деликатно удаляет складки.
- После обработки дайте одежде остыть на вешалке, прежде чем надевать ее.

Советы: Проверьте рекомендации на этикетке ткани. Рекомендуем проверять ткани в невидимом месте, чтобы не повредить эти ткани горячим паром.

Не прикасайтесь к шелку или бархату паровой головкой. Некоторые вещи лучше отпаривать изнутри. Для более тяжелых тканей может потребоваться повторное отпаривание. Всегда будьте осторожны. Чтобы избежать повреждения одежды, поддерживайте расстояние приблизительно 4 см между паровой головкой и тканью. Рекомендуем перед первым использованием или после хранения в течение некоторого времени проверить подачу пара на старой одежде.

Щетка с мелковорсистой подушечкой

Щетку с мелковорсистой подушечкой не следует подключать к прибору.

Нитки, ворс и волосы легко можно удалить с помощью щетки с мелковорсистой подушечкой, проведя щеткой медленно вверх и вниз.

Щетку можно очистить, проведя ей в противоположном направлении вниз и вверх по старой ткани.

ПО

Предупреждение. Никогда не складывайте прибор на хранение, пока отпариватель не остынет полностью.

- Отключите прибор от сети. Слейте остатки воды из резервуара и положите прибор на бок для охлаждения.

Когда прибор остынет (минимум через один час), его можно сложить в предоставленный пакет или повесить на крючок.

Предупреждение: никогда не забывайте отключать паровую щетку от сети сливайте воду в горизонтальном положении после глажки. Когда паровая щетка не используется, вы можете повесить ее на крючок. Подождите в течение часа, прежде чем повесить ее.

Обратите внимание, что вода может вытекать из заливного отверстия, если повесить ее вертикально.

ОБСЛУЖИВАНИЕ И ЧИСТКА

RU

Данную операцию следует выполнять раз в полгода и каждый раз, когда вы чувствуете, что эффективность работы прибора (выход пара) падает.

Используйте только белый уксус для удаления накипи в изделии. Все остальные химические продукты строго запрещены.

- Отключите прибор от сети.
- Отсоедините резервуар от корпуса: разблокируйте его и потяните вверх, чтобы снять.
- Удалите накипь с помощью холодного раствора уксуса в воде.
 - Снимите крышку резервуара, а затем заполните его 50% уксуса и 50% воды до максимального уровня.
 - Установите крышку резервуара, а затем установите его на прибор, закрепите его.
 - Подключите прибор к сети, установите ручку термостата на максимальную температуру.
 - Подождите, пока индикатор погаснет, затем выкачайте Воду, нажимая кнопку подачи пара, пока резервуар не опустеет.
- Промойте прибор холодной водой.
 - Сполосните прибор чистой водой и повторите процедуру.
- Теперь прибор снова готов к использованию.

Чистка

- Очистите основной блок влажной тканью.
- Не используйте чистящие средства, такие как мыло или другие моющие средства.

ЕСТЬ ПРОБЛЕМА?

Проблемы	Возможные причины	Решения
Нет пара.	Отпариватель не подключен к электросети. Уровень воды слишком низок. Кнопка пара не нажата Вы используете прибор в первый раз Не установлен резервуар для воды. Прибор недостаточно горячий. В приборе образовалась накипь.	Проверьте, правильно ли прибор подключен к электросети. Снимите резервуар и наполните его водой. Последовательно нажимайте на кнопку подачи пара в течение нескольких секунд, чтобы начать отпаривание. Если прибор новый, нажмите кнопку подачи пара несколько раз. Установив резервуар для воды на место, убедитесь, что он закреплен (до упора). Подключите прибор к электрической сети. Отрегулируйте терморегулятор и подождите достижения необходимой температуры. Примените «процедуру удаления накипи».
Устройство не нагревается.	Прибор не подключен к электросети.	Подождите, пока паровая щетка нагреется в течение примерно 60 секунд, прежде чем использовать ее.
Протекание или разбрызгивание воды.	Не установлен резервуар для воды. Прибор недостаточно горячий.	Убедитесь, что регулятор температуры установлен в положение 3 точек или более. Подождите 60 секунд, пока прибор станет готов к отпариванию.
Протекание или разбрызгивание воды.	Вы используете воду с примесями.	Никогда не добавляйте никаких дополнительных веществ в резервуар с водой.

Защита окружающей среды — это важно!



- ❶ Прибор содержит большое количество материалов, пригодных к повторному использованию или переработке.
- ➔ По окончании срока службы прибора сдайте его в пункт приема для последующей переработки.

Щетки электрические с пароувлажителем Tefal DV86xxxx

Изготовлено в Китае для холдинга "GROUPE SEB", France

(Groupe SEB, Chemin du Petit Bois Les 4 M - BP 172 69134 Ecully Cedex France)

Груп СЕБ, Шмэн дю Пти Буа Ле 4 М – БП 17269134 Экули Седекс Франс

Официальный представитель, импрортёр - ЗАО "Группа СЕБ-Восток"

125171, г. Москва, Ленинградское ш., д. 16А, стр. 3 тел. 213-32-32

Информация о сертификации:

- Сертификат соответствия № ТС RU C-FR.АГ27.В.00722
- Срок действия с 15.06.2015 по 14.06.2020
- Выдан ОС ООО «ИНТЕРСТАНДАРТ»

Соответствуют требованиям:

- ТР ТС 004/2011 "О безопасности низковольтного оборудования", утв. Решением КТС от 16.08.

2011г. №768.

- ТР ТС 020/2011 "Электромагнитная совместимость технических средств", утв. Решением КТС от 09.12.2011г. №879.

Срок службы изделия 2 года с даты продажи в условиях эксплуатации и хранения при температуре от 0°C до 40 °C.



ВАЖЛИВІ ВКАЗІВКИ ЩОДО БЕЗПЕКИ

Під час використання приладу завжди слід дотримуватися основних запобіжних заходів, зокрема:

- Прочитайте всі інструкції перед використанням цього виробу.
- Цей прилад призначений виключно для побутового використання в приміщенні. У випадку комерційного застосування, неправильного використання або недотримання інструкцій із використання виробник не нестиме відповідальності, і гарантія не буде дійсною.

• Завжди підключайте прилад:

- у мережу живлення з напругою від 220 В до 240 В,
- у заземлену електричну розетку.

Підключення до мережі з невідповідною напругою може спричинити незворотне пошкодження праски, на яке не поширюватиметься гарантія.

Якщо використовується подовжувач, переконайтеся, що він має достатній номінальний струм (16 А) і заземлення; кабель подовжувача має бути повністю розпрямлений.

• Повністю розмотайте шнур живлення перед

підключенням до заземленої розетки.

- Використовуйте прилад тільки за призначенням.
- Щоб знизити ризик контакту з гарячою водою, що виходить через парові отвори, перевіряйте прилад перед кожним використанням, тримаючи його на безпечній відстані від тіла й натискаючи кнопку пари.
- Ніколи не тягніть за кабель, щоб відключити прилад від електричної розетки; замість цього візьміться за вилку й потягніть, щоб від'єднати вилку для відключення приладу.
- Не допускайте, щоб шнур торкався гарячих поверхонь або грубих чи гострих країв. Перш ніж прибрати прилад, дайте йому повністю охолонути. Нещільно намотайте шнур на прилад для зберігання.
- Завжди відключайте прилад від електромережі перед заповненням водою або спорожненням, чищенням, зняттям або встановленням аксесуарів, а також коли прилад не використовується.
- Під час користування приладом слід бути обережним у зв'язку з викидами пари.
- Не використовуйте прилад із пошкодженим шнуром, або якщо прилад упав чи був пошкоджений. Щоб уникнути ризику ураження електричним струмом, не розбирайте та не намагайтеся ремонтувати

UK

прилад.

- Віднесіть його в найближчий авторизований сервісний центр Tefal для перевірки та ремонту. Неправильна збірка або ремонт може призвести до пожежі, ураження електричним струмом або травми під час використання приладу.
- Необхідний ретельний нагляд у разі використання будь-якого приладу поруч із дітьми.
- Не залишайте прилад без нагляду, коли він підключений до мережі живлення або поки він ще гарячий.

Торкання гарячих металевих або пластикових деталей, контакт із гарячою водою або паром може призвести до опіків. Будьте обережні, зливаючи відпарювач. У резервуарі може бути гаряча вода.

- Якщо подовжувач абсолютно необхідний, слід використовувати шнур із номінальним струмом 16 А. Шнур, розрахований на меншу силу струму, може призвести до займання або ураження електричним струмом через перегрів. Необхідно розташувати шнур таким чином, щоб не потягнути за нього і не спіткнутися.
- Для запобігання ураженню електричним струмом не занурюйте прилад у воду та інші рідини.
- Не слід направляти струмінь пари на людей та

тварин, ніколи не відпарюйте одяг безпосередньо на людині.

- Не слід направляти струмінь пари на людей та тварин, ніколи не відпарюйте одяг безпосередньо на людині.

Цей пристрій не призначений для використання людьми з обмеженими фізичними, розумовими можливостями або порушенням чутливості (зокрема дітьми), а також людьми, що не мають відповідного досвіду та знань. Такі особи можуть використовувати даний пристрій лише під наглядом або після отримання інструкцій щодо його експлуатації від осіб, відповідальних за їхню безпеку.

Слідкуйте за тим, щоб діти не грали з цим пристроєм.

- Прилад може використовуватися дітьми віком від 8 років і старше та особами, які не мають відповідних знань і досвіду щодо використання приладу, або особами з обмеженими фізичними, сенсорними або розумовими здібностями за умови, що вони були ретельно проінструктовані щодо використання приладу, знаходяться під наглядом та усвідомлюють ризики, пов'язані з його використанням. Не дозволяйте дітям гратися з приладом. Очищення та технічне обслуговування

не повинно здійснюватися дітьми без нагляду дорослих. Тримайте праску та її шнур поза досяжністю дітей молодше 8 років, коли вона знаходиться під напругою або охолоджується.

- Не рекомендується використання аксесуарів, що не поставляються компанією Tefal, це може призвести до займання, ураження електричним струмом або травмування.
- Прилад має стояти на стійкій поверхні.
- Праску необхідно використовувати і залишати на стійкій поверхні.
- У разі розміщення праски на підставці переконайтеся, що поверхня, на якій встановлено підставку, стійка.
- Прилад не можна використовувати, якщо він упав, якщо наявні видимі ознаки пошкодження, або якщо він протікає.
- Перевірте шнур електроживлення на ознаки зносу або пошкоджень перед використанням. • Якщо кабель живлення пошкоджений, його необхідно замінити в сертифікованому центрі технічного обслуговування, щоб запобігти небезпеці.

 Поверхні, що позначені цим знаком або розташовуються поруч із ним, сильно нагріваються під час використання приладу. Не торкайтеся цих поверхонь до повного

охолодження приладу. ЗБЕРЕЖІТЬ ЦІ ІНСТРУКЦІЇ

ОПИС

1. Кришка резервуара для води
2. Регулятор температури
3. Знімний резервуар для води
4. Кнопка зняття резервуара для води
5. Індикатор готовності температури
6. Захист шнура
7. Мірний стакан
8. Важіль подачі пари
9. Підставка для праски
10. Щітка з дрібноворсистою подушкою
11. Щітка для тканин
12. Зберігання

UK

ПЕРЕД ВИКОРИСТАННЯМ

Уважно прочитайте інструкцію щодо застосування та важливі вказівки з техніки безпеки.

- Видаліть упаковку приладу.
- Не підключайте прилад до мережі й не включайте його, поки збирання не завершено.

Під час першого використання приладу може вироблятися невелика кількість диму. Це нормально. Це швидко зникне. Цей виріб перевірявся з водою, тому залишки води все ще можуть перебувати в резервуарі для води.

Заповнення водою

Увага! Ніколи не використовуйте 100% дистильовану або демінералізовану воду, оскільки це може призвести до викидів крапель води або протікання.

- Парова щітка призначена для роботи з використанням необробленої водопровідної води. Якщо вода дуже жорстка (уточніть у свого оператора водопостачання), можна змішувати водопровідну воду з купленою в магазині дистильованою або демінералізованою водою в таких пропорціях:
 - 50% необробленої водопровідної води.
 - 50% дистильованої або демінералізованої води.

Важливо. Тепло концентрує елементи, що містяться у воді при випаровуванні.

Типи води, перелічені нижче, можуть містити органічні відходи, мінеральні чи хімічні елементи, які можуть спричинити викиди крапель води, коричневе забарвлення або передчасний знос приладу: вода з сушарки, ароматизована або пом'якшена вода, вода з холодильників, батарей, кондиціонерів, дощова, кип'ячена, фільтрована або бутильована вода. Крім того, використовуйте дистильовану або демінералізовану воду тільки відповідно до рекомендацій вище.

- Зніміть резервуар для води, потягнувши за кнопку і піднявши резервуар для води (рис.1).
- Зніміть кришку отвору для заливання води.
- Заповніть резервуар для води до позначки «Max» (рис.2) і закрийте його. Переконайтеся, що кришку встановлена на місце – рис.3.
- Повністю розмотайте шнур живлення. Підключіть парову шітку до мережі.

ВИКОРИСТАННЯ

Під час використання, нагрівання або охолодження приладу не ставте його на підшву. Установіть виріб на теплостійку підставку для праски (рис. 4В), оскільки підшва буде гарячою. Під час нагрівання приладу корпус стає теплим. Це нормально.

- Коли прилад підключено до мережі, індикатор світиться. Установіть перемикач термостата в потрібне положення - рис. 4а.
- Коли індикатор згасне, ви можете почати використання, оскільки прилад досяг потрібної температури.
- Для початку відпарювання натисніть кнопку подачі пари, відвернувши прилад від себе і тримаючи його у вертикальному положенні - рис. 7. Виконайте послідовні натискання.

Підшва пристрою Steam'n Press 2 в 1 буде розгладжувати жорсткі зморшки на одязі та притискати гострі складки.

1. Початок роботи

Коли пристрій Steam'n Press 2 в 1 підключено до мережі, підшва нагрівається. Не торкайтеся поверхні підшви, перш ніж вона охолоне.

- Увімкніть прилад у мережу, помістіть його на підставку й зачекайте близько хвилини, щоб досягти потрібної температури перед використанням. Індикатор температури згасне.

2. Вибір температури

Встановіть регульовальний диск термостата залежно від типу тканини для прасування. Перевірте відповідні позначки на етикетці тканини. (Рис. 5)

Тканина	регулятор температури
Синтетика нейлон поліестер	● (низька температура)
Шовк вовна	● ● (низька температура)
бавовна льон	● ● ● (висока температура)

Почніть із низької температури ● та поступово підвищуйте температуру до високої ●●●. Для делікатних тканин рекомендується перевіряти на невидимій частині одягу (внутрішній шов). Пара може вироблятися тільки за умови вибору температури ●●● або більш високої.

Прилад дуже гарячий: не намагайтеся розгладити складки одягу на собі.

Відпарювання одягу

Перед зняттям або установленням аксесуара відключіть прилад від мережі й дайте йому охолонути протягом принаймні однієї години.

Пристрій Steam'n Press 2 в 1 оснащено тканинною щіткою.

- Щоб вставити аксесуар, проштовхніть його вперед, доки він не зафіксується на місці. (Рис. 6)
- Ви можете використовувати прилад з аксесуаром або без нього. (Рис. 5–8)
- Повісьте пом'ятий одяг на вішалку.
- Потягніть одяг з одного боку подалі від області відпарювання та помістіть прилад на пом'яте місце, починаючи з верхньої частини одягу.

Пара дуже гаряча, тому категорично заборонено прасувати одяг просто на людях – слід завжди вішати його на вішалку.

- Для подачі пари натисніть на важіль. - Рис. 8.
- Використання пари та тканинної щітки делікатно видаляє складки.
- Після обробки дайте одягу охолонути на вішалці, перш ніж одягати його.

Поради. Перевірте рекомендації на етикетці тканини. Рекомендуємо перевіряти тканини в невидимому місці, щоб не пошкодити ці тканини гарячою парю.

Не торкайтеся шовку або оксамиту паровою голівкою. Деякі речі краще відпарювати зсередини. Для більш важких тканин може знадобитися повторне відпарювання. Завжди будьте обережні. Щоб уникнути пошкодження одягу, підтримуйте відстань приблизно 4 см між паровою голівкою та тканиною. Рекомендуємо перед першим використанням або після зберігання протягом деякого часу перевірити подачу пари на старому одязі.

Щітка з дрібноворсистою подушечкою

Щітку з дрібноворсистою подушечкою не слід підключати до приладу.

Нитки, ворс і волосся легко можна видалити за допомогою щітки з дрібноворсистою подушечкою, провівши щіткою повільно вгору і вниз. Щітку можна очистити, провівши нею в протилежному напрямку вниз і вгору по старій тканині.

ПІСЛЯ

Попередження. Ніколи не складайте прилад на зберігання, поки парова голівка і сам пристрій не охолонуть повністю.

- Відключіть прилад від електромережі. Злийте залишки води з резервуара та покладіть прилад на бік для охолодження.

Коли прилад охолоне (мінімум через годину), його можна скласти в наданий пакет або повісити на задній гачок.

Попередження: ніколи не забувайте відключати парову щітку від мережі та зливайте воду в горизонтальному положенні після прасування. Коли парова щітка не використовується, ви можете повісити її за гачок. Зачекайте протягом години, перш ніж повісити її.

Зверніть увагу, що вода може витікати через заливний отвір, якщо повісити її вертикально.

Є ПРОБЛЕМА?

Проблеми	Можливі причини	Рішення
Немає пари.	Відпарювач не підключено до електромережі. Рівень води низький. Важіль пари не натиснуто. Ви використовуєте прилад уперше Не встановлено резервуар для води. Прилад недостатньо гарячий. У приладі утворився накип.	Перевірте, чи правильно прилад підключено до електромережі. Зніміть резервуар і наповніть його водою. Послідовно натискайте на важіль подачі пари протягом декількох секунд, щоб почати відпарювання. Якщо прилад новий, натисніть важіль подачі пари кілька разів. Установивши резервуар для води на місце, переконайтеся, що він закріплений (до упору). Підключіть прилад до електричної мережі. Відрегулюйте терморегулятор і почекайте досягнення необхідної температури. Застосуйте «процедуру видалення накипу».
Пристрій не нагрівається.	Прилад не підключено до електромережі.	Зачекайте, поки парова щітка нагріється протягом приблизно 60 секунд, перш ніж використовувати її.
Протікання або розбризування води.	Протікання або розбризування води. Не встановлено резервуар для води. Прилад недостатньо гарячий.	Переконайтеся, що регулятор температури встановлено в положення 3 точок або більше. Зачекайте 60 секунд, поки прилад стане готовий до відпарювання.
Пара залишає плями на тканині	Ви використовуєте воду з домішками.	Ніколи не додавайте жодних додаткових речовин у резервуар із водою.

Піклуйтеся про довкілля!



① Ваш прилад містить цінні матеріали, що підлягають утилізації чи повторному використанню.

➡ Здайте у місцевий пункт прийому вторинної сировини.

ОБСЛУГОВУВАННЯ ТА ЧИЩЕННЯ

Цю операцію слід виконувати раз на півроку й кожного разу, коли ви відчуваєте, що ефективність роботи приладу (вихід пари) падає.

Використовуйте тільки білий оцет для видалення накипу у виробі. Усі інші хімічні продукти категорично заборонено.

- Відключіть прилад від електромережі.
- Від'єднайте резервуар від корпусу: розблокуйте його й потягніть вгору, щоб зняти.
- Приділіть накип за допомогою холодного розчину оцту у воді.
 - Зніміть кришку резервуара, а потім заповніть його 50% оцту і 50% води до максимального рівня.
 - Установіть кришку резервуара, а потім установіть його на прилад, закріпіть його.
 - Підключіть прилад до мережі, установіть ручку термостата на максимальну температуру.
 - Зачекайте, поки індикатор згасне, потім викачайте воду, доки резервуар не спорожніє.

Примітка: деякі частинки накипу можуть виходити через підшову, виконуйте цю операцію в повітрі над раковиную й захистіться від викидів, розмістивши прилад подалі від себе.

- Промийте прилад холодною водою.
- Сполосніть прилад чистою водою та повторіть процедуру.
- Тепер прилад знову готовий до використання.

Очищення

- Протріть основний блок вологою тканиною.
- Не використовуйте миючі засоби та миючі засоби.

UK

INSTRUCCIONES DE SEGURIDAD IMPORTANTES

Quando utilice el aparato, debe adoptar unas medidas de seguridad básicas como las que se describen a continuación:

- Antes de utilizar este producto lea las instrucciones completas.
- Para reducir el riesgo de contacto con agua caliente emitida por los orificios de vapor, examine el aparato antes de cada uso sujetándolo alejado del cuerpo y pulsando el botón de vapor.
- El aparato se debe utilizar solo para el uso indicado.
- Este producto ha sido diseñado solo para el uso doméstico o en un espacio interior. En caso de que el aparato se utilice en un uso comercial, se utilice incorrectamente o no se sigan las instrucciones, el fabricante no acepta ninguna responsabilidad y la garantía quedará anulada.
- Para protegerse del riesgo de descarga eléctrica, no sumerja el aparato en agua ni otros líquidos.
- No dirija el vapor a las personas, animales y no

planche la ropa mientras se lleva puesta.

- Apague siempre el aparato antes de enchufar o desenchufar la plancha de la toma de corriente. No tire del cable para desconectar la plancha de la toma de corriente; por el contrario, debe agarrar la clavija y tirar de la misma para desconectar el aparato.
- Desenchufe siempre el aparato de la toma de corriente antes de llenarlo de agua, vaciarlo o cuando no se utilice.
- No utilice el aparato con el cable dañado o después de que el aparato haya sufrido una caída o esté dañado.
- Para evitar el riesgo de descarga eléctrica, no desmonte el aparato y no intente repararlo. Lleve el aparato al servicio técnico oficial TEFAL más cercano para que puedan examinarlo y repararlo. El montaje o la reparación incorrectos puede provocar un incendio, descarga eléctrica o lesiones a personas durante el uso del aparato.
- Este aparato no ha sido concebido para ser utilizado por personas (incluidos niños) con aptitudes físicas, sensoriales o mentales

ES

reducidas o sin experiencia ni conocimiento del producto, a menos que estén bajo la supervisión de un adulto o hayan recibido instrucciones sobre el uso correcto del aparato por parte de una persona responsable de su seguridad.

- Los niños deben estar bajo la supervisión de un adulto para asegurar que no juegan con el aparato.
- El aparato puede ser utilizado por niños a partir de 8 años de edad, personas sin el conocimiento o experiencia apropiados y personas con capacidades físicas, sensoriales o mentales reducidas siempre que hayan recibido las instrucciones completas sobre el uso del aparato, estén bajo supervisión y entiendan los peligros asociados. Los niños no deben jugar con el aparato. La limpieza y el mantenimiento del usuario no deben ser realizados por niños sin la supervisión de un adulto. Mantenga la plancha y su cable eléctrico fuera del alcance de niños menores de 8 años cuando esté enchufada o enfriándose.
- Nunca debe dejar el aparato desatendido mientras está conectado a la red eléctrica.

Antes de guardar el aparato, y después de haberlo desenchufado, debe esperar hasta que se haya enfriado (aproximadamente 1 hora).

- Cuando el aparato sea utilizado por niños o cerca de ellos, es necesaria la supervisión directa de un adulto.
- Deben extremarse las precauciones durante el uso del aparato debido a la emisión de vapor; podrían producirse quemaduras al tocar las piezas metálicas calientes, agua caliente o vapor. Tenga cuidado cuando se vacíe un aparato de vapor.
- Podría haber agua caliente en el depósito.
- No se recomienda utilizar accesorios distintos a los suministrados por TEFAL y podría provocar un incendio, descarga eléctrica o daños personales.
- Si fuera absolutamente necesario utilizar un alargador, este deberá tener un amperaje igual o superior al amperaje máximo de la plancha que se va a utilizar. Un alargador con menos amperaje puede provocar un incendio o una descarga eléctrica debido al sobrecalentamiento. Cuando se utilice un

alargador eléctrico se debe tener cuidado para asegurar que nadie tropieza o se engancha con el cable.

- Mantenga la plancha y su cable eléctrico fuera del alcance de niños menores de 8 años mientras está enchufada o enfriándose.
- Desenchufe el cable de la toma de corriente antes de llenar el depósito de agua.
- No permita que el cable eléctrico esté en contacto con superficies calientes. Antes de guardar el aparato espere hasta que se haya enfriado por completo. Para guardarlo, enrolle el cable alrededor del aparato sin ajustar.
- La plancha se debe utilizar y apoyar en una superficie estable.
- Al colocar la plancha sobre su base, compruebe que la superficie en la que apoya la base es estable.
- No utilizar la plancha, si presenta signos visibles de estar dañada o tiene pérdidas de agua.
- El aparato cumple las normas técnicas y normativas aplicables sobre seguridad (compatibilidad electromagnética, baja tensión, medioambiental)

- Antes de utilizar el aparato, compruebe el cable eléctrico para detectar signos de desgaste o daños. Si el cable eléctrico está dañado, deberá ser sustituido por un servicio técnico oficial para evitar cualquier peligro.

- ¡ADVERTENCIA! El voltaje de su instalación eléctrica debe coincidir con el voltaje de la plancha (220-240V). La conexión de la plancha a un voltaje incorrecto puede provocar daños irreversibles a la plancha e invalidar la garantía.

ES

 Las superficies marcadas con este símbolo o cerca de este símbolo alcanzan temperaturas muy elevadas durante el uso del aparato.

No toque estas superficies hasta que el aparato se haya enfriado.

CONSERVE ESTAS INSTRUCCIONES

DESCRIPCIÓN

1. Tapa del depósito de agua
2. Control de temperatura
3. Depósito de agua extraíble
4. Botón de liberación del depósito de agua
5. Luz de temperatura alcanzada
6. Protector del cable
7. Vaso
8. Gatillo de golpe de vapor
9. Apoyo de la plancha
10. Almohadilla antipelusa
11. Accesorio de cepillo para tejido
12. Colgador

ANTES DE USAR POR PRIMERA VEZ

Lea atentamente las instrucciones de uso y las importantes precauciones sobre seguridad.

- Retire todo el embalaje del producto.
- No enchufe ni encienda el aparato hasta que esté totalmente montado.

Al conectar el aparato por primera vez, es normal que se genere un poco de humo. Esto desaparecerá rápidamente. Este producto ha sido probado con agua, y es posible que quede una pequeña cantidad de agua en el depósito.

Llenar de agua

¡Advertencia! No utilice agua destilada al 100% o agua desmineralizada porque podría provocar que el aparato escupiera agua o sufriera pérdidas.

- Su cepillo de vapor ha sido diseñado para funcionar con agua del grifo no tratada. Si el agua de su zona es muy dura (consulte a las autoridades locales sobre el suministro de agua) puede mezclar agua del grifo con agua destilada o agua desmineralizada en las siguientes proporciones:
 - 50% agua del grifo sin tratar,
 - 50% agua destilada o desmineralizada.

Importante: El calor se concentra en los elementos contenidos en el agua durante su evaporación.

Los tipos de agua indicados a continuación pueden contener desechos orgánicos, minerales o químicos que pueden provocar que el aparato pierda agua, manchas marrones o el desgaste prematuro del aparato: agua de secadoras, agua perfumada o con suavizante, agua de frigoríficos, pilas, aires acondicionados, de lluvia, agua hervida o agua embotellada. El agua destilada o desmineralizada solo se debe utilizar del modo indicado anteriormente.

- Extraiga el depósito de agua tirando del botón y levantando el depósito de agua (Imagen 1).
- Retire la tapa del orificio de entrada de agua.
- Llene el depósito de agua hasta la señal Max imagen 2 y ciérrelo correctamente. Compruebe que la tapa está correctamente cerrada - imagen 3.
- Desenrolle el cable eléctrico por completo. Enchufe el cepillo de vapor.

UTILIZACIÓN

Durante su uso o mientras el aparato se está calentando o enfriando, no deberá apoyarlo en su suelo. Coloque el producto con su soporte para la plancha (imagen 4B), en una superficie plana resistente al calor, porque la suelo estará caliente. Mientras el aparato se está calentando, la carcasa también se calienta. Esto es normal.

- Al enchufar el aparato, la luz se enciende. Ajuste el controlador del termostato a la posición deseada - imagen 4a.
- Cuando la luz se apague, podrá comenzar a utilizarlo porque el aparato habrá alcanzado la temperatura adecuada.
- Para comenzar a utilizar el vapor, pulse el botón de vapor con el aparato dirigido en sentido contrario a usted, sujetándolo en posición vertical - imagen 7. Pulse varias veces.

La suelo de la Plancha y Cepillo de Vapor Vertical 2 en 1 eliminará las arrugas más difíciles y planchará las prendas más complicadas.

1. Preparación

Cuando la Plancha y Cepillo de Vapor Vertical 2 en 1 esté enchufado, la suelo se calentará.

No toque ni retire la tapa de la suelo hasta que la suelo se haya enfriado.

- Enchufe el aparato, colóquelo en el soporte de la plancha y espere aproximadamente un minuto para que alcance la temperatura seleccionada antes de utilizarlo. La luz de temperatura se apagará.

2. Selección de la temperatura

Ajuste el controlador del termostato según el tipo de tejido que vaya a planchar. Compruebe la etiqueta de la prenda para seleccionar el ajuste adecuado. (Imagen 5)

Tejido	Regulador de temperatura
Sintético Nailon poliéster	● (baja temperatura)
Seda lana	●● (temperatura media)
Algodón lino	●●● (alta temperatura)

Comience a baja temperatura ● y gradúe a temperatura alta ●●●. Para tejidos delicados recomendamos realizar una prueba en una parte no visible de la prenda (una costura interior). El vapor solo se genera cuando el termostato está alineado en el ajuste ●●● o superior.

Debido a que el aparato alcanza temperaturas muy elevadas: no intente eliminar las arrugas de una prenda mientras se lleva puesta.

Aplicación de vapor a las prendas

Antes de retirar o colocar el accesorio, desenchufe el aparato y déjelo enfriar durante una hora como mínimo.

La Plancha y Cepillo de Vapor Vertical 2 en 1 está equipado con un accesorio que es un cepillo para tejido.

- Introduzca el accesorio y deslícelo hacia delante hasta quedar correctamente acoplado. (Imagen 6)
- Puede utilizar el aparato con o sin el accesorio. (Imágenes 5 a 8)
- Cuelgue la prenda arrugada en una percha.
- Estire de la prenda con una mano que debe situar lejos de la zona donde va a aplicar el vapor y pase el aparato por la zona arrugada, empezando por la parte superior de la prenda.

Debido a que el vapor está muy caliente: nunca debe intentar eliminar las arrugas de una prenda mientras se lleva puesta, siempre debe colgar las prendas en perchas.

- Para aplicar vapor, pulse el gatillo de vapor. - imagen 8.
- La combinación del vapor y el cepillo para tejido eliminará las arrugas con cuidado.
- Después de aplicar vapor, deje que la prenda se enfríe en la percha antes de ponérsela.

Consejos: Consulte las recomendaciones sobre el tejido en la etiqueta de la prenda. Recomendamos que compruebe el tejido aplicando vapor en una zona no visible para asegurar que el vapor caliente no dañará ese tejido.

No permita que el cabezal de vapor toque tejido de seda o terciopelo. Algunas prendas ofrecen mejor resultado si se les aplica el vapor por el revés. Es posible que los tejidos más pesados requieran varias aplicaciones de vapor. Extreme las precauciones en todo momento. Para evitar dañar la ropa, mantenga una distancia de unos 4 cm entre el cabezal de vapor y los tejidos. Recomendamos que antes de la primera utilización y después de que el aparato haya estado guardado durante cierto tiempo, se realice una prueba de aplicación de vapor sobre una prenda vieja.

Almohadilla antipelusa

La almohadilla antipelusa no se debe utilizar mientras está acoplada al aparato.

Los hilos, pelusa y pelos se pueden eliminar fácilmente con la almohadilla antipelusa cepillando las prendas lentamente hacia arriba y abajo.

La almohadilla se puede limpiar cepillando en dirección contraria hacia arriba y abajo sobre un paño viejo.

DESPUÉS DE USAR

Advertencia: Nunca debe guardar el aparato hasta que el cabezal de vapor y el aparato se hayan enfriado por completo.

- Desenchufe el aparato. Vacíe el agua que queda en el depósito y deje el aparato apoyado lateralmente para que se enfríe.

Después de que el aparato se haya enfriado (mínimo una hora), se podrá guardar en la bolsa suministrada o colgar del colgador posterior.

Advertencia: cuando acabe de planchar, no olvide desenchufar el cepillo de vapor y vaciar el agua en posición horizontal. Cuando no esté siendo utilizado, puede colgar el cepillo de vapor del colgador. Espere una hora antes de colgarlo.

Recuerde que el agua podría salir por la tapa de entrada de agua si lo cuelga verticalmente.

¿HAY ALGÚN PROBLEMA?

Problemas	Causas posibles	Soluciones
No hay vapor.	<p>El cepillo de vapor vertical no está enchufado.</p> <p>El nivel de agua es demasiado bajo.</p> <p>No se ha pulsado el gatillo del botón de vapor.</p> <p>Está utilizando el aparato por primera vez.</p> <p>No se ha colocado el depósito de agua.</p> <p>El aparato no está suficientemente caliente.</p> <p>El aparato está obstruido por residuos de calcio.</p>	<p>Compruebe que el aparato está correctamente conectado a la red eléctrica.</p> <p>Retire el depósito y llénelo.</p> <p>Pulse el gatillo del botón de vapor varias veces durante unos segundos para activar la salida de vapor.</p> <p>Cuando el aparato es nuevo, debe pulsar varias veces el gatillo del botón de vapor.</p> <p>Compruebe que el depósito de agua se acopla correctamente al colocarlo (totalmente acoplado).</p> <p>Enchufe el aparato.</p> <p>Ajuste el controlador de temperatura y espere a que alcance la temperatura.</p> <p>Aplique el «Proceso descalcificador de mantenimiento».</p>
El aparato no calienta.	No está enchufado.	Antes de utilizar el cepillo de vapor deberá permitir que se caliente durante aproximadamente 60 segundos.
Hay fugas o escupe agua.	<p>No se ha colocado el depósito de agua.</p> <p>El aparato no está suficientemente caliente.</p>	<p>Compruebe que el controlador de temperatura está en el ajuste de 3 puntos o superior.</p> <p>Espere 60 segundos a que el aparato esté listo para emitir vapor.</p>
El vapor deja manchas en el tejido.	Está utilizando agua con aditivos.	Nunca debe añadir ningún aditivo en el depósito de agua.

ES

¡Piense siempre en la conservación del medio ambiente!



- ❗ Su aparato contiene materiales valiosos que se pueden recuperar o reciclar.
- ➡ Deposítelo en un punto de reciclaje local.

MANTENIMIENTO Y LIMPIEZA

Este proceso se debe realizar cada 6 meses o en cuanto observe que ha perdido eficiencia en la generación de vapor.

Utilice solo vinagre blanco para descalcificar su producto. El resto de productos químicos están estrictamente prohibidos.

- Desenchufe el aparato.
- Separe el depósito de la carcasa: Desbloquéelo y tire de él para extraerlo.
- Descalcifique el aparato con una solución fría de vinagre blanco + agua.
 - Retire el tapón del depósito, y llene el depósito con un 50 % de vinagre y un 50 % de agua, hasta el nivel máximo.
 - Coloque el tapón del depósito, y después coloque el depósito en el aparato, acoplándolo.
 - Enchufe el aparato, ajuste el botón del termostato a la temperatura máxima.
 - Espere a que la luz se APAGUE, y a continuación bombee hasta que el depósito esté vacío.

Nota: debido a que algunas partículas de calcio pueden salir de la suela, realice esta acción sobre un lavabo, y protéjase de la posible expulsión de residuos, colocando el aparato lejos de usted.

- Enjuague el aparato con agua fría.
 - Enjuague con agua fría y repita el proceso.
- El aparato está listo para ser utilizado.

Limpieza

- Limpie el aparato principal con un paño húmedo.
- No utilice ningún producto de limpieza, como jabones o detergentes.

INSTRUÇÕES DE SEGURANÇA IMPORTANTES

Durante a utilização do seu aparelho, devem ser sempre tomadas precauções básicas, como as que se seguem:

- Leia todas as instruções antes de utilizar este produto.
- Para reduzir o risco de contacto com água quente que emana das aberturas de vapor, verifique o aparelho antes de cada utilização, mantendo-o afastado do corpo e do botão do vapor em funcionamento.
- Utilize o aparelho apenas para o seu uso previsto.
- Este produto foi criado apenas para uso doméstico ou no interior. Qualquer uso comercial, uso inadequado ou o não seguimento das instruções não será da responsabilidade do fabricante e a garantia é anulada.
- Para proteger contra risco de choque elétrico, não imerja o aparelho em água ou outros líquidos.
- Não direcione o vapor para pessoas, animais

PT

nem engome roupas enquanto estiverem a ser usadas.

- Desligue sempre o aparelho antes de ligar ou desligar o ferro da tomada elétrica. Nunca puxe pelo cabo para desligar o ferro da tomada elétrica; em vez disso, segure a ficha e retire-a da tomada para desligar o aparelho.
- Desligue sempre o aparelho da tomada elétrica quando encher o depósito com água, esvaziar o depósito ou quando não estiver a utilizar.
- Não opere o aparelho com um cabo danificado ou se o aparelho tiver caído ou estiver danificado.
- Para evitar o risco de choque elétrico, não desmonte o aparelho, nem tente repará-lo. Leve-o ao centro de manutenção aprovado TEFAL autorizado mais próximo para ser examinado e reparado. Uma remontagem ou reparação incorreta pode provocar um risco de incêndio, choque elétrico ou ferimentos em pessoas quando o aparelho é utilizado.
- Este aparelho não foi criado para ser utilizado por pessoas (incluindo crianças) com capacidades físicas, sensoriais ou mentais reduzidas, ou

falta de experiência ou conhecimentos, exceto se forem supervisionadas ou se lhes forem dadas instruções em relação à unidade, por uma pessoa responsável pela sua segurança.

- As crianças devem ser supervisionadas para garantir que não brincam com o aparelho.
- O aparelho pode ser utilizado por crianças com idade superior a 8 anos e pessoas desprovidas de conhecimentos ou experiência adequados ou pessoas com capacidades físicas, sensoriais ou mentais reduzidas ou afetadas, desde que tenham sido devidamente instruídas relativamente à utilização do aparelho, sejam supervisionadas e compreendam os riscos envolvidos. As crianças não deverão brincar com o aparelho. A limpeza e manutenção não deverão ser feitas por crianças sem supervisão. Mantenha o ferro e o respetivo cabo fora do alcance das crianças com idade inferior a 8 anos quando está energizado ou a arrefecer.
- Nunca deixe o aparelho sem vigilância quando estiver ligado à rede elétrica. Antes de guardar o aparelho, depois de desligado, aguarde que arrefeça (aproximadamente 1 hora).

- É necessária uma supervisão atenta para qualquer aparelho que esteja a ser utilizado por crianças ou perto delas.
- É preciso algum cuidado quando utilizar o aparelho devido à emissão de vapor; podem ocorrer queimaduras se tocar nas peças de metal quentes, água quente ou vapor. Tenha cuidado quando esvaziar um aparelho a vapor.
- É possível que haja água quente no depósito.
- A utilização de outros acessórios complementares para além dos fornecidos pela TEFAL não é recomendável e pode resultar em incêndio, choque elétrico ou ferimentos pessoais.
- Se for absolutamente necessário deve ser usado um cabo de extensão, um cabo com amperagem igual ou superior à categoria máxima do ferro. Um cabo classificado para uma amperagem inferior pode resultar num risco de incêndio ou choque elétrico devido a sobreaquecimento. Quando utilizar um cabo de extensão redobre o cuidado, de forma a garantir que ninguém tropeça no cabo ou puxa pelo mesmo.

- Mantenha o ferro e o respetivo cabo fora do alcance das crianças com idade inferior a 8 anos quando está energizado ou a arrefecer.
- A ficha deve ser retirada da tomada antes de o depósito da água ser enchido com água.
- Não permita que o cabo entre em contacto com superfícies quentes. Deixe o aparelho arrefecer completamente antes de o guardar. Enrole o cabo à volta do aparelho quando guardar.
- O ferro deve ser utilizado e pousado numa superfície estável.
- Quando colocar o ferro no seu suporte, certifique-se que a superfície onde o suporte está colocado é estável.
- O ferro não deve ser utilizado se tiver caído, se há sinais visíveis de danos ou se estiver a verter.
- O aparelho está em conformidade com as normas e regras técnicas de segurança atualmente em vigor (, compatibilidade eletromagnética, baixa tensão, ambiente).
- Verifique o cabo de alimentação elétrica relativamente a sinais de desgaste ou danos antes de o utilizar. Se a alimentação elétrica está danificada, deve ser substituída num

centro de manutenção aprovado para evitar qualquer perigo.

- **AVISO!** A tensão da sua instalação elétrica deve corresponder à do ferro (220-240V). Ligar à tensão incorreta pode causar danos irreversíveis no ferro e anulará a garantia.

 As superfícies que estão marcadas ou próximas deste sinal estão muito quentes durante a utilização do aparelho.

Não toque nestas superfícies antes do aparelho ter arrefecido.

GUARDE ESTAS INSTRUÇÕES

DESCRIÇÃO

1. Tapa do depósito da água
2. Controlo de temperatura
3. Depósito da água amovível
4. Botão de desbloqueio do depósito da água
5. Luz indicadora da temperatura
6. Protetor do cabo
7. Copo
8. Acionador do vapor
9. Suporte para o descanso do ferro
10. Almofada de linho
11. Acessório da escova para tecido
12. Armazenagem

ANTES DA UTILIZAÇÃO

Leia as instruções de uso e de segurança atentamente.

- Remova qualquer embalagem do aparelho.
- Não ligue o aparelho até a montagem estar concluída.

É normal surgir um pouco de fumo quando o aparelho é utilizado pela primeira vez. Isto irá desaparecer rapidamente. Este produto é testado com água, é possível que ainda exista alguma água residual no depósito da água.

PT

Encher com água

Aviso! Nunca use água 100% destilada ou desmineralizada, uma vez que pode provocar ejeção ou vazamento de água.

- A sua escova do vapor foi concebida para funcionar com água da torneira não tratada. Se a água for muito dura (verifique junto da empresa local), é possível misturar água da torneira com água destilada ou desmineralizada nas proporções seguintes:
 - 50% de água da torneira não tratada,
 - 50% de água destilada ou desmineralizada.

Importante: O calor concentra os elementos contidos na água durante a evaporação.

Os tipos de água listados abaixo podem conter resíduos orgânicos, elementos minerais ou químicos que possam causar ejeção, tingimento castanho ou desgaste prematuro do aparelho: água dos secadores de roupa, água perfumada ou amaciada, água de frigoríficos, baterias, ares condicionados, água da chuva, fervida, filtrada ou engarrafada. Use água destilada ou desmineralizada apenas conforme aconselhado acima.

- Retire o depósito da água premindo o botão e levantando o depósito da água (Fig.1).
- Retire a tampa de entrada da água.
- Encha o depósito da água até ao topo com água até à marca “Max” na fig.2 e feche-o de forma segura. Certifique-se que a tampa é devidamente colocada no sítio - fig.3.
- Desenrole completamente o cabo de alimentação. Ligue a escova do vapor.

UTILIZAÇÃO

Durante a utilização ou enquanto a unidade estiver a aquecer ou a arrefecer, não deixe o aparelho na sua base. Coloque o produto no suporte para o ferro (- fig. 4B), resistente ao calor, superfície plana, uma vez que a base estará quente. À medida que o aparelho aquece, a armação começa a aquecer. Isto é normal.

- Depois de ligar o aparelho, a luz acende. Configure o controlo do termostato para a definição pretendida - fig.4a.
- Quando a luz desligar, pode começar a utilizar o aparelho, uma vez que este atingiu a temperatura adequada.
- Para começar a vaporizar, prima o botão do vapor com o aparelho virado para a peça de roupa e segure-a verticalmente - fig.7. Prima sucessivamente.

A base do Steam'n Press 2 em 1 irá suavizar vincos difíceis nas roupas e prima em dobras e pregas acentuadas.

1. Começar

Quando o Steam'n Press 2 em 1 estiver ligado, a base aquece.
Não toque nem remova o acessório da base sem que a mesma arrefeça.

- Ligue o aparelho, coloque-o no suporte do ferro e aguarda aproximadamente um minuto para que atinja a temperatura adequada antes de utilizar. O indicador da temperatura desliga-se.

2. Seleccionar a temperatura

Coloque o controlo do termostato de acordo com o tipo de tecido que vai engomar. Verifique a etiqueta do tecido para uma configuração adequada. (Fig.5)

Tecido	Regulador da temperatura
Sintético Nylon poliéster	● (temperatura baixa)
Seda lã	●● (temperatura média)
Algodão linho	●●● (temperatura alta)

Comece por uma temperatura baixa ● e aumente gradualmente para a temperatura alta ●●●. Para tecidos delicados recomendamos que teste numa parte não visível da peça de roupa (costura interna). O vapor só pode ser produzido quando o termostato estiver alinhado com a configuração ●●● ou superior.

O aparelho está muito quente: nunca tente retirar dobras de uma peça de roupa enquanto esta estiver a ser usada.

Vaporizar as roupas

Antes de remover ou fixar ao acessório, desligue o aparelho e deixe-o arrefecer, durante uma hora no mínimo.

O Steam'n Press 2 em 1 está equipado com um acessório, isto é, uma escova para tecidos.

- Insira o acessório e deslize para a frente até encaixar no lugar. (Fig.6)
- Pode utilizar o aparelho com ou sem o acessório. (Fig.5 a 8)
- Pendure a sua peça de roupa dobrada num cabide.
- Puxe firmemente a peça de roupa com uma mão afastada da área do vapor e coloque o aparelho na área com dobras, começando no topo da peça de roupa.

O aparelho está muito quente: nunca tente retirar dobras de uma peça de roupa enquanto estiver a ser usada., pendure sempre as peças de roupa num cabide.

- Para obter vapor, prima o acionador de vapor. - fig.8.
- A combinação de vapor e escova para tecidos irá remover as dobras delicadamente.
- Após a operação, deixe a peça de roupa arrefecer no cabide antes de a usar.

Dicas: Verifique a etiqueta do tecido para recomendações. Recomendamos que teste os tecidos numa área impercetível para assegurar que estes tecidos não são danificados pelo vapor quente.

Não toque em seda ou veludo com a cabeça do vapor. Alguns artigos podem ser vaporizados de forma mais eficaz a partir do interior. Os tecidos mais pesados podem necessitar de uma vaporização adicional. Tenha sempre cuidado. Para evitar danos nas roupas, mantenha uma distância de 4 cm entre a cabeça do vapor e os tecidos. Recomendamos que, antes da primeira utilização ou após o aparelho ter estado guardado durante algum tempo, teste a saída de vapor numa peça de roupa velha.

Almofada de linho

A almofada de linho não deve ser usada quando anexada ao aparelho.

Fios, fiapos e cabelo podem ser facilmente removidos com a almofada de linho escovando as roupas devagar em sentido ascendente e descendente.

A almofada pode ser limpa escovando na direção oposta, em sentido ascendente e descendente, num bocado de pano velho.

APÓS A UTILIZAÇÃO

Aviso: Nunca guarde o aparelho até a cabeça do vapor e a unidade terem arrefecido completamente.

- Desligue o aparelho. Esvazie o depósito da água e deixe a unidade de lado a arrefecer. Após o aparelho ter arrefecido (no mínimo, uma hora), pode ser guardado no saco fornecido ou pendurado pelo gancho posterior.

PT

Aviso: nunca se esqueça de desligar a escova do vapor e retirar a água na posição horizontal antes de engomar. Quando não estiver a ser utilizada, pode pendurar a sua escova do vapor pelo gancho. Aguarde uma hora antes de pendurar.

A água pode verter se a pendurar na vertical.

HÁ UM PROBLEMA?

Problemas	Causas possíveis	Soluções
Não há vapor.	<p>O vaporizador não está ligado.</p> <p>O nível da água está demasiado baixo.</p> <p>O botão para acionar o vapor não foi premido.</p> <p>Utiliza o aparelho pela primeira vez.</p> <p>O depósito da água não está bem colocado.</p> <p>O aparelho não está suficientemente quente.</p> <p>O aparelho está bloqueado com calcário.</p>	<p>Verifique se o seu aparelho está corretamente ligado.</p> <p>Retire o depósito e volte a enche-lo.</p> <p>Prima o botão do vapor sucessivamente durante alguns segundos para começar a vaporização.</p> <p>Quando o aparelho é novo, prima o botão para acionar o vapor várias vezes.</p> <p>Certifique-se que o depósito da água dá um estalido quando é encaixado (bloqueio total).</p> <p>Ligue o aparelho.</p> <p>Regule o mostrador da temperatura e aguarde que a temperatura estabilize.</p> <p>Aplique o "Procedimento de manutenção e desincrustação".</p>
O aparelho não aquece.	<p>A unidade não está ligada à alimentação.</p>	<p>Deixe a sua escova do vapor aquecer durante aproximadamente 60 segundos antes de a utilizar.</p>
A água é vazada ou ejetada.	<p>O depósito da água não está bem colocado.</p> <p>O aparelho não está suficientemente quente.</p>	<p>Certifique-se que o mostrador da temperatura está com 3 pontos ou mais.</p> <p>Aguarde 60 segundos até o aparelho estar pronto para vaporizar.</p>
O vapor deixa manchas no tecido.	<p>Está a usar água com aditivos.</p>	<p>Nunca adicione quaisquer aditivos no depósito da água.</p>

Proteja o ambiente!



- ❗ O seu aparelho contém materiais valiosos que podem ser recuperados ou reciclados.
- ➡ Entregue-o num ponto de recolha de resíduos.

MANUTENÇÃO E LIMPEZA

Este processo deve ser realizado de 6 em 6 meses ou mal verifique que a saída de vapor está a diminuir.

Use apenas vinagre branco para desincrustar o seu produto. Todos os outros produtos químicos são estritamente proibidos.

- Desligue o aparelho.
- Separe o depósito da armação: Desbloqueie e puxe para retirar.
- Faça a desincrustação do aparelho com uma preparação fria de vinagre branco e água.
 - Retire a tampa do depósito, depois encha-o com 50 % de vinagre e 50 % de água, até ao nível máximo.
 - Coloque a tampa do depósito, depois coloque o depósito no aparelho e feche-o.
 - Ligue o aparelho, regule o manípulo do termostato para a temperatura máxima.
 - Aguarde que o interruptor luminoso desligue, depois bombeie até o depósito estar vazio.

Nota: uma vez que algumas partículas de cálcio podem sair da base, faça esta operação ao ar num tanque e proteja-se dos resíduos afastando o aparelho de si.

- Lave o aparelho com água fria.
 - Lave com água fria e repita.
- O seu aparelho está agora pronto para ser usado.

Limpeza

- Limpe a unidade principal com um pano húmido.
- Não utilize produtos de limpeza como sabão ou detergentes.

