

Rowenta®

AIR FORCE™



www.rowenta.com

902790/02 - 50/11

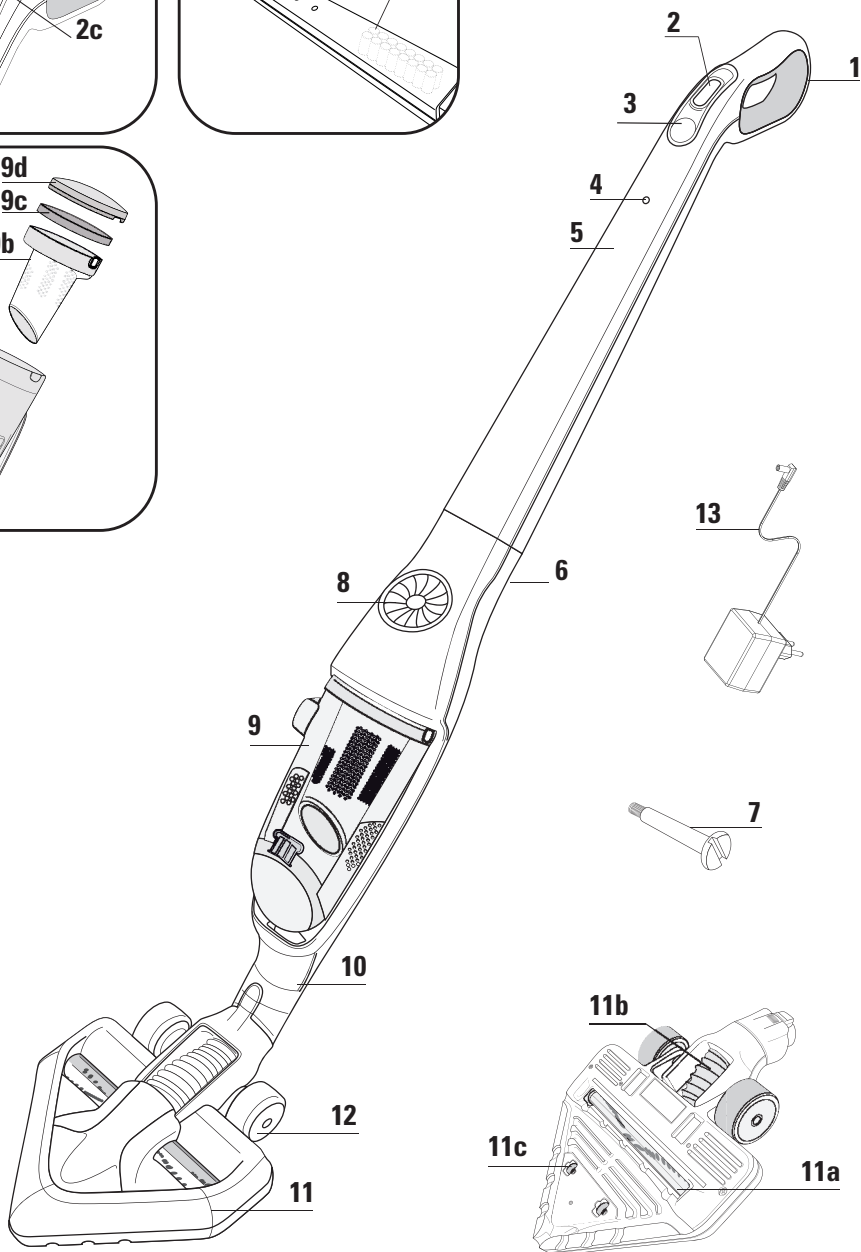
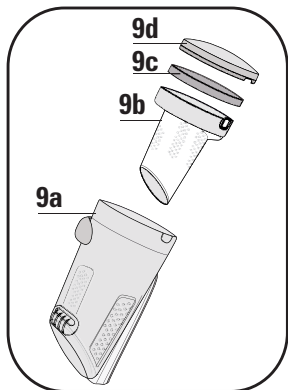
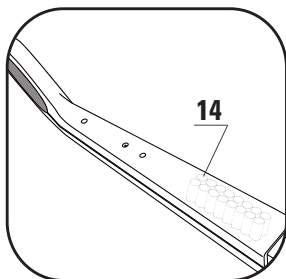
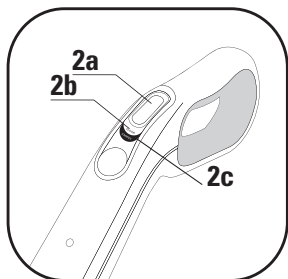

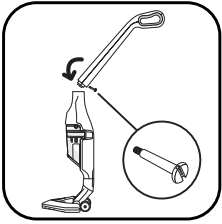

fig. 1

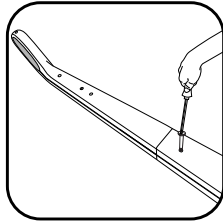

fig. 2

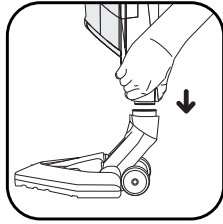

fig. 3

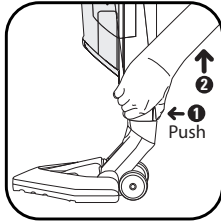

fig. 4

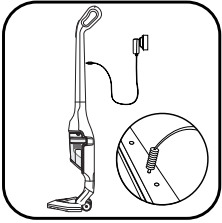

fig. 5

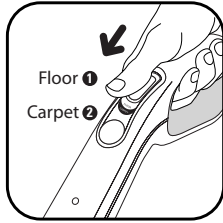

fig. 6

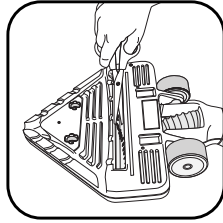

fig. 7

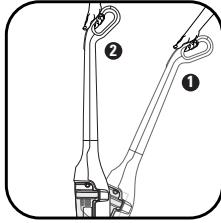

fig. 8

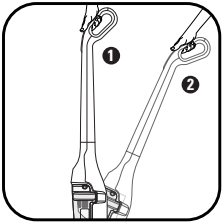

fig. 9

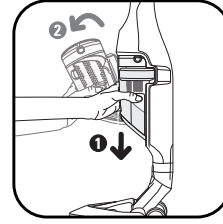

fig. 10

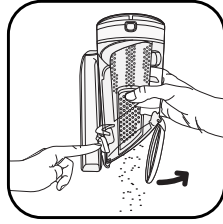

fig. 11



fig. 12

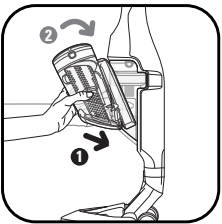

fig. 13



fig. 14

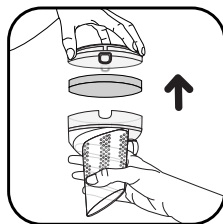

fig. 15

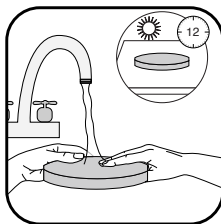

fig. 16

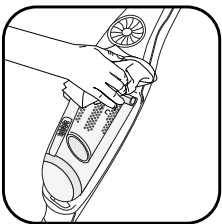

fig. 17

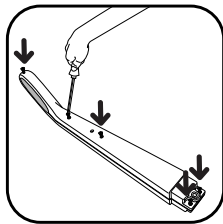

fig. 18

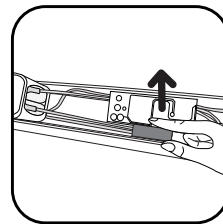

fig. 19

SAFETY INSTRUCTIONS

1 • Precautions for use

Read the instructions for use carefully and keep them in a safe place.

- Your vacuum cleaner is an electrical device: it must be used under normal conditions of use.
Use and store the appliance out of reach of children.
Never leave the appliance operating without supervision. Do not hold the vacuum head or the end of the tube close to your eyes and ears.
- Do not use your vacuum cleaner on the wet surfaces, water or liquids of whatever kind, hot substances, extremely fine substances (plaster, cement, ash ...), large sharp objects (broken glass), products that are harmful (solvents, paint strippers ...), , corrosive (acids, cleaning fluids...), , flammable and explosive (petroleum or alcohol-based).
- Never immerse the appliance or charger in water or any other liquid, do not splash water on the appliance or charger.
- Do not store outside and keep away from damp.
- Never place the device close to a heat source (oven, heating appliances or hot radiators).
- Do not expose the batteries to a room temperature over 40°C.
- Do not disassemble the vacuum cleaner while it is running.
- Never operate the vacuum cleaner without the dust box and without the foam motor filter.
- Do not use the appliance:
 - if it has fallen and has visible damage or appears to be working abnormally.
 - if the charger or the charger cord are damaged.
 In this case, do not open it, but send it to the nearest Rowenta Authorised Service Centre, as special tools are needed to carry out any repairs safely.
- Repairs are to be performed only by specialists with original spare parts.
- Repairing an appliance oneself may constitute a danger to the user.
- Use only guaranteed Rowenta accessories (filters, batteries ...).

This product has been designed for domestic use only. Any commercial use, inappropriate use or failure to comply with the instructions, the manufacturer accepts no responsibility and the guarantee will not apply.

This appliance is not designed to be used by people (including children) with a physical, sensory or mental impairment, or people without knowledge or experience, unless they are supervised or given prior instructions concerning the use of the appliance by someone responsible for their safety. Children must be supervised to ensure that they do not play with the appliance.

For your safety, this appliance complies with all enforceable standards and regulations (Low Voltage Directives, Electromagnetic Compatibility, Environment, etc.).

2 • Power supply

- Check that the power voltage indicated on the nameplate of your vacuum cleaner's charger corresponds to that of your mains installation.
- Never unplug the charger by pulling on the cable.
- If the charger cord is damaged or if the charger does not work: do not use any other charger than that provided by the manufacturer and contact the nearest Rowenta Consumer Service or Approved Service Centre.

3 • Repairs

Repairs are to be performed only by specialists with original spare parts. Repairing an appliance oneself may constitute a danger to the user and voids the guarantee.

DESCRIPTION

1. Ergonomic handle
2. On off button
 - 2.a "Off" position
 - 2.b "Floor" position
 - 2.c "Carpet" position
3. Booster lighted button (LED)
4. Light charging indicator
5. Handle
6. Main body
7. Locking screw
8. Air flow grid
9. Dust compartment
 - 9.a Dust container
 - 9.b Dust separator
 - 9.c Filter foam
 - 9.d Cover
10. Hose connector
11. Delta suction head with integrated electrobrush
 - 11.a Electrobrush
 - 11.b Flexible
 - 11.c Small wheels
12. Wheels
13. Charger
 - 12V : ref. RS-RH5155
14. Batteries
 - 12V : ref. RS-RH5157

BEFORE USING FOR THE FIRST TIME

1 • Mounting the appliance

Unpack your device and get rid of all the labels. Keep your warranty card and read the instructions for use carefully before using your appliance for the first time.

- Remove the screw from the handle and leave the nut in its housing.
- Attach the handle by carefully inserting it into the upper part of the main body (fig.1)
- Insert the blocking screw (7) into the handle and tighten it with a screwdriver (fig.2).
- Attach the Delta vacuum head (11) by clipping it on to the lower part of the main body (fig. 3).

Note: to remove the Delta vacuum head, press the eject button on the back (fig. 4) and remove the vacuum head from the main body.

2 • Charging the battery

IMPORTANT Use only the original charger supplied with the appliance. Never charge below 0°C and above 40°C.

Before using your vacuum cleaner for the first time, the battery must be charged for 16 hours.

When you are charging, the switch must be on Stop (2.a).

- Place the vacuum cleaner near a power outlet.
- Plug the charger into the mains and connect it behind the handle (fig.5).
- The charging light (4) on the front comes on. Leave the vacuum cleaner to charge. The light goes out at the end of the recharging cycle (about 16 hours).

The appliance can remain permanently on charge without any risk. The base might heat up slightly, which is a perfectly normal phenomenon.

The vacuum cleaner should always be put back on charge after use to ensure that it is always available with a fully charged battery. However, it is best to unplug it in the event of prolonged absence (holidays, etc), in which case, there may be a decrease in autonomy because of self-discharging.

3 • Turning the vacuum cleaner on

Remove the charger cable from the vacuum cleaner.

Hold the vacuum cleaner by the handle and slide the power switch down, to one of the two following positions (fig.6):

- “Floor”: for smooth floors (2.b)

In the «Floor» position, the electrobrush (11.a) built into the Delta vacuum head, operates at normal speed.

Note: regularly check that the wheels at the back of the sucker attachment are clean.

- “Carpet / Booster” : for a better dust pick up efficiency on all kinds of floors. (2.c)

In the «Carpet» position, the Booster light (3) below the power switch comes on to indicate that the electrobrush (11.a) is operating at high speed.

Autonomy of your vacuum cleaner * depending on the position of use:

	Position 1 « Floor »	Position 2 « Carpet/ Booster »
12 Volts	up to 25 MIN	up to 15 MIN

USE OF THE ELECTROBRUSH

The Electrobrush is a motorised rotating brush that ensures very effective cleaning. It vacuums and cleans deep down. It has bristles all along, enabling it to remove threads and animal hair embedded in rugs and carpets.

Note: If the sucker attachment adheres to the surface too much, place the switch back to the «Floor» position.

ATTENTION Do not vacuum large debris that may block the brush and damage it. Do not use the electro-brush on deep pile carpets, animal fur and curtain fringes.

CLEANING THE ELECTROBRUSH

ATTENTION Always stop and unplug your vacuum cleaner before maintenance or cleaning.

Delicately cut the threads, hairs, animal fur, etc. following the notch designed for this purpose on the electrobrush (fig.7).

FOR YOUR SECURITY

- Do not touch the rotating parts without having stopped and unplugged the vacuum cleaner.
- Do not use the vacuum cleaner on a wet surface.
- Never immerse your appliance in water.

TROUBLESHOOTING

The electrobrush is working less efficiently or is making an abnormal noise

- The rotating brush or the hose are clogged: stop the vacuum cleaner and clean them.
- The brush is worn: please contact an Authorised Service Centre to have the brush changed.
- The belt is worn: please contact an Authorised Service Centre to have the belt changed.

The electrobrush stops in the middle of vacuuming

- The heat safety device has come on: stop the vacuum cleaner by moving the switch to the OFF position (2.a) and unplug it. Make sure that nothing is impeding the rotation of the brush, if so remove the obstacle and clean the electrobrush (fig.7), then turn the vacuum cleaner back on.

The electrobrush is difficult to move

- The suction power is too high: reduce the suction power by moving the switch to the «Floor» position (2b).

If the problem persists, take your vacuum cleaner to the nearest Rowenta Approved Service Centre.

See the list of Rowenta Authorised Service Centres or contact the Rowenta Consumer Service.

4 • Storage

After use, switch off your vacuum cleaner by moving the switch to the OFF position (2a). Your vacuum cleaner may then be put away standing vertically wherever you want, in its parking position.

To place the vacuum cleaner in its parking position: stand it vertically so as to lock it (Fig. 8).

To use it again: hold the handle and tilt it backwards to release it from the parking position (Fig. 9).

IMPORTANT Always stop and unplug your vacuum cleaner before maintenance or cleaning.

1 • Cleaning the dust compartment (9)

1.a Quick emptying

When the dust compartment is full, empty it as follows: remove the dust compartment by sliding down (fig.10), place it over a dustbin and press the «push» button to open the emptying hatch downwards and empty the contents of the dust compartment (fig.11). Close the hatch (fig.12), and replace the dust compartment (fig.13).

1.b Deep cleaning

The dust compartment should be cleaned out regularly.

- Remove the dust compartment (fig.10), then separate each component (9).
- Remove the filter foam that protects the motor (9c).
- Run the dust compartment (9a) under warm water (fig.14), along with the dust separator (9b) and the cover (9d) and then let them dry or wipe with a dry cloth.
- Wash the filter foam that protects the motor (see paragraph 2).
- Once dry, replace the dust compartment components, along with the replacement filter foam (9c) that comes with your vacuum cleaner.
- Close the dust compartment and reposition it on the device.

2 • Cleaning the filter foam that protects the motor (9c)

WARNING Never operate the vacuum cleaner without the motor filter foam.

To preserve the efficiency of your device, do not vacuum extremely fine substances (plaster, cement, ash ...) and clean the engine protection filter at least once a month.

It is recommended that you clean the filter foam more frequently if you see a drop in the efficiency of your vacuum cleaner.

- Remove the dust compartment cover (9d) and then remove the filter foam protecting the motor (9c) (fig.15).
- Clean the filter foam that protects the motor (9c) with warm soapy water. Rinse it and leave it to dry for at least **12 hours** before putting it back in the vacuum cleaner (fig. 16).

IMPORTANT For optimal protection of the motor, make sure the filter foam is dry before you put it back in. It is therefore necessary to leave it to dry for at least 12 hours. Your vacuum cleaner comes with an additional foam filter so you can use the device while the original foam filter is drying.

WARNING Never wash the dust compartment components or the engine filter foam in a dishwasher.

3 • Caring for your vacuum cleaner

Wipe the body of the vacuum cleaner with a soft wet cloth, then dry using a dry cloth (fig. 17).

IMPORTANT Do not use detergents or any corrosive or abrasive products. The transparency of the dust compartment and/or dust separator cover may change over time. This does not affect performance.

BATTERIES

1 • Replacing the batteries

This device contains Nickel Metal Hydride (NiMH) batteries that for safety reasons are only accessible by a professional service engineer.

When the battery is no longer able to maintain the charge, the NiMH battery pack must be removed.

To replace the batteries, please contact the nearest Authorised Service Centre.

2 • Scrapping the appliance

Do not dispose of your appliance without having first removed the batteries.

To remove the batteries, please contact an Approved Service Centre or proceed as follows: unplug the appliance from the mains, remove the handle from the main body by removing the central screw, then remove the 5 assembly screws at the back of the handle (fig.18). Lift the top cover of the handle carefully and disconnect the battery pack by pulling the plug (fig.19).

Do not throw the battery pack out with household refuse, but drop it off at the nearest Rowenta Authorised Service Centre or at a disposal site specifically designed for that purpose.

Warning

Do not replace a block of rechargeable batteries with non-rechargeable batteries. To change the batteries, please contact an Approved Services Centre.

The batteries are designed for indoor use only. Never immerse them in water. The batteries must be handled with care. Do not put batteries in your mouth. Do not let batteries touch other metal objects (rings, nails, screws, etc). You must take care not to create short circuits in the batteries by inserting metal objects at their ends. If a short circuit occurs, the battery temperature may rise dangerously and can cause serious burns or even catch fire. If the batteries leak, do not rub your eyes or any mucous membranes. Wash your hands and rinse your eyes with clean water. If the discomfort persists, consult your doctor.

ENVIRONMENT

- All inoperable appliances must be deposited in an Authorised Service Centre which disposes of it in accordance with existing regulations.
- Environment: Directive 2002/95/EC

Environment protection first!

- ① Your appliance contains valuable materials which can be recovered or recycled.
- ➔ Take it to a collection point or an approved service centre so that it can be recycled.



IMPORTANT As soon as your vacuum cleaner stops performing efficiently, and before making any checks, stop it by placing the On/Off switch in the Off position.

Repairs are to be performed only by specialists with original spare parts. Repairing an appliance oneself may constitute a danger to the user.

If your vacuum cleaner does not start

The appliance is not charged up. Put it back on charge.

If your vacuum cleaner does not suck

- The tube or the hose are blocked: unblock the tube or hose.
- The separator is clogged: remove the dust compartment and clean the dust separator.

If your vacuum cleaner is not sucking properly or is making a whistling noise

- The hose or tube are partially blocked: unblock them.
- The dust compartment is full: empty it and clean it.
- The dust compartment is poorly positioned: put it back properly.
- The Delta vacuum head is dirty: clean it.
- The filter foam that protects the motor is saturated: clean it.

WARRANTY

This product has been designed for domestic use only. Any commercial use, inappropriate use or failure to comply with the instructions, the manufacturer accepts no responsibility and the guarantee will not apply.

HELPLINE:

If you have any product problems or queries, please contact our Customer Relations Team first for expert help and advice:

0845 602 1454 – UK
(01) 677 4003 – Ireland

or consult our website www.rowenta.co.uk

If the separator is filled with dust

- Dust is accumulating in the separator. Make sure nothing is blocking the duct between the separator and dust compartment.
- The entrance to the dust compartment is obstructed: remove the dust compartment and empty it. Clean the opening to the dust compartment.

If the sucker attachment is difficult to move

lower the suction power using the switch.

If the problem persists, take your vacuum cleaner to the nearest Rowenta Approved Service Centre. See the list of Rowenta Authorised Service Centres or contact the Rowenta Consumer Service.

INSTRUCȚIUNI DE SIGURANȚĂ

1 • Precauții de utilizare

Citiți cu atenție instrucțiunile de utilizare și păstrați-le cu grijă.

- Aspiratorul dumneavoastră este un aparat electric: acesta trebuie folosit în condiții normale de utilizare. Utilizați și depozitați aparatul, astfel încât să nu fie la îndemâna copiilor. Nu lăsați aparatul niciodată să funcționeze nesupravegheat. Feriți ochii și urechile de capul de aspirare sau de extremitatea tubului.
 - Nu aspirați suprafețe umede, lichide, indiferent de natura acestora, nu aspirați substanțe calde, substanțe cu granulație fină (ipsos, ciment, cenușă, etc.), cioburi mari, tăioase (sticlă), produse nocive (solvenți, decapante, etc.), agresive (acizi, soluții de curățare, etc.), inflamabile și explozive (pe bază de benzină sau alcool).
 - Nu scufundați niciodată aparatul sau încărcătorul în apă sau în orice alt lichid, nu stropiți cu apă nici aparatul, nici încărcătorul.
 - Nu depozitați aparatul în aer liber și feriți-l de umiditate.
 - Nu așezați aparatul în apropierea unei surse de căldură (cuptoare, aparate de încălzire sau radiatoare calde).
 - Nu expuneți acumulatorii la o temperatură ambientă mai mare de 40°C.
 - Nu demontați aspiratorul în timpul funcționării.
 - Nu folosiți niciodată aspiratorul fără rezervorul de praf și fără filtrul spumă pentru protecția motorului.
 - Nu utilizați aparatul în condițiile următoare:
 - dacă acesta a căzut și prezintă deteriorări vizibile sau anomalii de funcționare.
 - dacă încărcătorul sau cablul încărcătorului sunt deteriorate.
- În acest caz, nu deschideți aparatul, ci trimiteți-l la cel mai apropiat centru de service autorizat Rowenta, deoarece toate reparațiile trebuie efectuate cu instrumente speciale, pentru a evita orice pericol.
- Reparațiile nu trebuie efectuate decât de către specialiști, folosindu-se piese de schimb originale.
 - Repararea aparatului de unul singur poate constitui un pericol pentru utilizator.
 - Nu utilizați decât accesoriile originale Rowenta, care beneficiază de garanție (filtre, acumulatori, etc.).

Acest aparat este destinat exclusiv unei utilizări casnice. În caz de utilizare necorespunzătoare sau neconformă cu instrucțiunile de utilizare, Rowenta nu își asumă nicio responsabilitate.

Acest aparat nu a fost conceput pentru a fi folosit de persoane (inclusiv copii) cu capacități fizice, senzoriale sau mentale diminuate, sau de persoane fără experiență sau cunoștințe, numai în cazul în care au beneficiat, prin intermediul unei persoane răspunzătoare pentru siguranța lor, de o supraveghere sau de instrucțiuni prealabile în ceea ce privește utilizarea aparatului. Este recomandat să supravegheați copiii pentru a vă asigura că nu se joacă cu aparatul.

Pentru siguranța dumneavoastră, acest aparat este conform normelor și reglementărilor aplicabile (directivele privind echipamentele de joasă tensiune, compatibilitatea electromagnetică, mediul înconjurător, etc.).

2 • Alimentarea electrică

- Verificați ca tensiunea de funcționare (voltaj) indicată pe plăcuța cu date tehnice a încărcătorului aspiratorului dumneavoastră să corespundă cu cea a instalației dumneavoastră electrice.
- Nu trageți niciodată de cablul de alimentare pentru a scoate încărcătorul din priză.
- Dacă încărcătorul nu funcționează sau cablul încărcătorului este deteriorat: nu utilizați alt încărcător decât modelul furnizat de producător și contactați serviciul clienți Rowenta sau adresați-vă celui mai apropiat centru de service autorizat.

3 • Reparații

Reparațiile nu trebuie efectuate decât de către specialiști, folosindu-se piese de schimb originale. Repararea aparatului de unul singur poate constitui un pericol pentru utilizator și anulează garanția.

DESCRIERE

1. Mâner ergonomic
2. Buton de pornire/oprire
 - 2.a Poziția de oprire
 - 2.b Poziția Floor
 - 2.c Poziția Carpet
3. Martor luminos booster (LED)
4. Martor luminos de încărcare
5. Mâner
6. Corp principal
7. Șurub de blocare
8. Grilă de ieșire aer
9. Rezervor de praf
 - 9.a Colector de praf
 - 9.b Separator de praf
 - 9.c Filtru spumă pentru protecția motorului
 - 9.d Capac
10. Tub de legătură
11. Cap de aspirare Delta cu perie electrică integrată
 - 11.a Perie electrică
 - 11.b Furtun
 - 11.c Roți mici
12. Roți
13. Încărcător
 - 12 volți (12V) : ref. RS-RH5155
14. Acumulatori
 - 12 volți (12V) : ref. RS-RH5157

ÎNAINTEA PRIMEI UTILIZĂRI

1 • Asamblarea aparatului

Despachetați aparatul dumneavoastră și îndepărtați eventualele etichete. Păstrați bonul de garanție și citiți cu atenție instrucțiunile de utilizare înainte de a folosi aparatul pentru prima dată.

- Îndepărtați șurubul mânerului și lăsați piulița în locul său.
- Fixați mânerul introducându-l cu grijă în partea superioară a corpului principal (fig. 1).
- Introduceți șurubul de blocare (7) în mâner și înșurubați-l cu ajutorul unei șurubelnițe (fig. 2).
- Apoi, fixați capul de aspirare Delta (11) prinzându-l pe partea inferioară a corpului principal (fig. 3).

Observație: pentru a îndepărta capul de aspirare Delta, apăsați butonul de ejectare situat în spate (fig. 4) și scoateți capul de aspirare al corpului principal.

2 • Încărcarea acumulatorului

IMPORTANT: utilizați doar încărcătorul original furnizat împreună cu aparatul. Nu încărcați aparatul la temperaturi de sub 0°C și peste 40°C.

Înainte de a utiliza aspiratorul pentru prima dată, acumulatorul trebuie lăsat la încărcat timp de 16 ore.

În timpul încărcării, butonul trebuie să fie în poziția oprit (2.a).

- Așezați aspiratorul în apropierea unei prize electrice.
- Introduceți încărcătorul în priză și conectați-l la locul prevăzut, situat în spatele mânerului (fig. 5).
- Martorul luminos de încărcare (4) situat în partea din față se aprinde. Lăsați aspiratorul la încărcat. Martorul luminos se stinge la finalul ciclului de încărcare (aproximativ 16 ore). Aparatul poate să rămână la încărcat în permanență, fără să existe vreun risc. Suportul se încălzește ușor; este un fenomen cât se poate de normal.

Se recomandă încărcarea aspiratorului după fiecare utilizare, pentru a-l putea avea oricând la dispoziție cu acumulatorul complet încărcat. Totuși, în cazul unei absențe prelungite (vacanță, etc.), este de preferat ca aparatul să fie scos din priză, deoarece în acest caz poate avea loc o diminuare a autonomiei din cauza autodescărcării.

3 • Pornirea aparatului

Scoateți cablul încărcătorului din aspirator. Apucați aspiratorul de mâner și culsați butonul de pornire/oprire în jos, pe una dintre următoarele două poziții (fig. 6):

- „Floor”: pentru pardoselile netede (2.b) În poziția „Floor”, peria electrică (11.a) integrată în capul de aspirare Delta, funcționează la viteză normală.

Observație: verificați cu regularitate ca roțile situate în spatele capului de aspirare să fie curate.

• „Carpet / Booster” : pentru o mai bună performanță de eliminare a prafului pe toate tipurile de podele (2.c)

În poziția „Carpet”, matorul luminos Booster (3) situat sub butonul de pornire/oprire se aprinde, indicând faptul că peria electrică (11.a) funcționează la viteză mare.

Autonomia aspiratorului* dumneavoastră în funcție de poziția utilizată:

	Poziția 1 „Floor”	Poziția 2 „Carpet/ Booster”
12 volți	până la 25 min	până la 15 min

UTILIZAREA PERIEI ELECTRICE

Peria electrică este o perie rotativă, motorizată, care garantează o foarte mare eficacitate a curățării. Aceasta aspiră și curăță în profunzime. Prevăzută cu peri pe toată lungimea, aceasta înlătură firele de păr provenite de la oameni și animale, încrustate în covoare și mochete.

Observație: în cazul în care capul de aspirare are o aderență prea mare la suprafață, culisați butonul în poziția „Floor”.

ATENȚIE: nu aspirați cioburi mari care pot bloca și deteriora peria.

Nu treceți peria electrică peste covoare cu fire lungi, din păr de animale sau peste franjuri.

CURĂȚAREA PERIEI ELECTRICE

ATENȚIE: opriți aspiratorul și scoateți-l din priză înainte de fiecare întreținere sau curățare.

Tăiați cu grijă firele, părul, părul de animale, etc., urmând creștătura prevăzută în acest scop pe peria electrică (fig. 7).

PENTRU SIGURANȚA DUMNEAVOASTRĂ

- Nu atingeți părțile rotative înainte de a opri și a scoate din priză aspiratorul.
- Nu utilizați aparatul pe o suprafață umedă.

- Nu introduceți aparatul în apă.

DEPANAREA PERIEI ELECTRICE

Peria electrică funcționează mai puțin bine sau produce un zgomot anormal

- Peria rotativă sau furtunul sunt înfundate: opriți aspiratorul și curățați-le.
- Peria este uzată: adresați-vă unui centru de service autorizat pentru a schimba peria.
- Cureaua este uzată: adresați-vă unui centru de service autorizat pentru a schimba cureaua.

Peria electrică se oprește în timpul aspirării

- A fost activată siguranța termică: opriți aspiratorul culisând butonul în poziția oprit (2.a) și scoateți-l din priză. Verificați ca niciun element să nu incomodeze rotirea periei; dacă este cazul, îndepărtați elementul blocant și curățați peria electrică (fig. 7), după care reporniți aspiratorul.

Peria electrică se deplasează cu dificultate

- Puterea de aspirare este prea mare: reduceți puterea de aspirare culisând butonul în poziția „Floor” (2b).

În cazul în care problema persistă, predați peria electrică celui mai apropiat centru de service autorizat Rowenta.

Consultați lista centrelor de service autorizate Rowenta sau contactați serviciul clienți Rowenta.

4 • Depozitarea

După utilizare, opriți aspiratorul dumneavoastră glisând butonul în poziția oprit (2a). Puteți depozita aspiratorul dumneavoastră pe verticală în locul în care doriți, folosind poziția de depozitare.

Pentru a așeza aspiratorul în poziția de depozitare: așezați-l în poziție verticală, pentru a bloca aparatul (Fig. 8)

Pentru a utiliza aspiratorul din nou: apucați mânerul și basculați-l în spate pentru a debloca poziția de depozitare (Fig. 9)

IMPORTANT: opriți aspiratorul și scoateți-l din priză înainte de fiecare întreținere sau curățare.

1 • Curățarea rezervorului de praf (9)

1.a Golirea rapidă

Când rezervorul de praf este plin, goliți-l după cum urmează: scoateți rezervorul de praf glisându-l în jos (fig. 10), așezați-l deasupra unei pubele și apăsați butonul „push” (fig. 11) pentru a bascula trapa de golire și a goli conținutul rezervorului (fig. 11). Închideți trapa (fig. 12) și puneți rezervorul de praf la loc (fig. 13).

1.b Curățarea completă

Se recomandă curățarea regulată a rezervorului de praf.

- Scoateți rezervorul de praf (fig. 10), apoi separați fiecare element care îl compune (9).
- Scoateți spuma de protecție a motorului (9c).
- Țineți atât colectorul de praf (9a), cât și separatorul (9b) și capacul (9d) sub apă caldă (fig. 14), apoi lăsați-le să se usuce sau ștergeți-le cu o cârpă uscată.
- Spălați filtrul spumă care protejează motorul (vezi paragraful 2).
- Odată uscate, puneți la loc atât elementele rezervorului de praf, cât și filtrul spumă de rezervă (9c) livrat împreună cu aparatul dumneavoastră.
- Închideți rezervorul de praf și reșezați-l pe aparat.

2 • Curățarea filtrului spumă de protecție a motorului (9c)

ATENȚIE: nu porniți aspiratorul fără filtrul spumă care protejează motorul.

Pentru a menține performanța aparatului dumneavoastră, nu aspirați substanțe cu granulație fină (ipsos, ciment, cenușă, etc.) și curățați filtrul spumă care protejează motorul cel puțin o dată pe lună. Se recomandă o curățare mai frecventă a filtrului spumă, dacă veți constata o scădere a performanței aspiratorului dumneavoastră.

- Îndepărtați capacul rezervorului de praf (9d), după care îndepărtați filtrul spumă de protecție a motorului (9c) (fig. 15).
- Curățați filtrul spumă (9c) care protejează motorul cu apă caldă cu detergent. Clățiți-l și lăsați-l să se usuce cel puțin **12 ore** înainte de a-l pune înapoi în aparat (fig. 16).

IMPORTANT: pentru o protecție optimă a motorului, asigurați-vă că filtrul spumă este bine uscat înainte de a-l pune înapoi în aparat. Pentru aceasta, este necesar să îl lăsați să se usuce timp de minim 12 ore. Un filtru spumă de rezervă pentru protecția motorului este livrat împreună cu aspiratorul, pentru a vă permite să utilizați aparatul în timpul uscării filtrului spumă original.

ATENȚIE: nu spălați niciodată componentele rezervorului de praf sau filtrul de protecție a motorului în mașina de spălat vase.

3 • Întreținerea aspiratorului dumneavoastră

Curățați corpul aparatului cu o cârpă moale, umedă, apoi ștergeți-l cu o cârpă uscată (fig. 17).

IMPORTANT: nu utilizați detergenți, produse agresive sau abrazive. Transparența rezervorului de praf și/sau a capacului separatorului se poate modifica în timp, dar nu afectează performanțele aparatului.

ACUMULATORII

1 • Înlocuirea acumulatorilor

Acest aparat conține acumulatori de tip NiMh la care, din motive de siguranță, nu au acces decât specialiștii.

Când acumulatorul nu mai rămâne încărcat, blocul de acumulatori NiMh trebuie îndepărtat. Pentru a înlocui acumulatorii, adresați-vă celui mai apropiat centru de service autorizat.

2 • Eliminarea aparatului

Nu aruncați aparatul fără a îndepărta în prealabil acumulatorii.

Pentru a scoate acumulatorii, adresați-vă unui centru service autorizat sau procedați în felul următor: deconectați aparatul de la rețeaua electrică, demontați mânerul de corpul principal prin scoaterea șurubului central, apoi scoateți cele 5 șuruburi de asamblare situate în spatele mânerului (fig. 18). Ridicați cu grijă capacul superior al mânerului și debransați blocul de acumulatori scoțându-i din priză (fig. 19).

Nu aruncați blocul de acumulatori împreună cu deșeurile menajere, ci predați-l la cel mai apropiat centru de service autorizat Rowenta sau într-un loc special prevăzut în acest scop.

MEDIUL ÎNCONJURĂTOR

- În conformitate cu reglementările în vigoare, orice aparat scos din uz trebuie predat la un centru autorizat, care se va ocupa de eliminarea acestuia.
- Mediul înconjurător: Directiva 2002/95/CE

Avertisment!

Nu încercați un bloc de acumulatorii reîncărcabili cu baterii care nu pot fi reîncărcate.

Pentru a schimba acumulatorii, adresați-vă unui centru de service autorizat.

Acumulatorii sunt concepuți exclusiv pentru o utilizare în interior. Nu îi introduceți în apă. Acumulatorii trebuie manipulați cu grijă. Nu introduceți acumulatorii în gură. Nu lăsați acumulatorii să intre în contact cu alte obiecte metalice (inele, cuie, șuruburi, etc.). Trebuie să aveți grijă să nu creați scurtcircuite în acumulatori, prin introducerea de obiecte metalice la extremitățile acestora. În cazul producerii unui scurtcircuit, există riscul ca temperatura acumulatorilor să crească periculos de mult, fapt care poate cauza arsuri serioase sau poate provoca chiar un incendiu. Dacă acumulatorii prezintă scurgeri, nu vă frecați ochii și mucoasele. Spălați-vă pe mâini și clătiți ochii cu apă curată. Dacă starea de disconfort persistă, adresați-vă medicului dumneavoastră.

Să participăm la protecția mediului înconjurător!

① Aparatul dumneavoastră conține numeroase materiale valorificabile sau reciclabile.

➡ Predați-l la un punct de colectare a deșeurilor, pentru a fi procesat în mod corespunzător.



DEPANAREA

IMPORTANT: de îndată ce aspiratorul dumneavoastră nu mai funcționează la fel de bine și înainte de orice verificare, opriți-l ducând butonul de pornire/oprire în poziția oprit.

Reparațiile nu trebuie efectuate decât de către specialiști, folosindu-se piese de schimb originale. Repararea aparatului de unul singur poate constitui un pericol pentru utilizator.

Dacă aspiratorul dumneavoastră nu pornește
Aparatul nu este încărcat. Puneți-l la încărcat.

În cazul în care aspiratorul dumneavoastră nu aspiră

- Tubul sau furtunul sunt înfundate: desfundați tubul sau furtunul.
- Separatorul este înfundat: îndepărtați rezervorul de praf și curățați separatorul.

În cazul în care aspiratorul dumneavoastră aspiră mai puțin bine, face zgomot, suieră

- Tubul sau furtunul sunt înfundate parțial: desfundați-le.
- Colectorul de praf este plin: goliți-l și curățați-l.
- Rezervorul de praf este poziționat greșit: poziționați-l corect.
- Capul de aspirare Delta este ancrasat: curățați-l.
- Filtrul spumă pentru protecția motorului este saturat: curățați-l.

Dacă separatorul se umple de praf

- Praful se acumulează în separator.

Asigurați-vă că nimic nu înfundă conducta dintre separator și rezervorul de praf.

- Orificiul de intrare al rezervorului de praf este înfundat: scoateți rezervorul de praf și goliți-l. Curățați orificiul de deschidere al rezervorului de praf.

GARANȚIA

Acest aparat este rezervat exclusiv unei utilizări casnice; în caz de utilizare necorespunzătoare sau neconformă cu instrucțiunile de utilizare, producătorul nu își asumă nicio responsabilitate, iar garanția este anulată.

În cazul în care capul de aspirare este greu de deplasat

Reduceți puterea de aspirare de la buton.

În cazul în care o problemă persistă, predați aspiratorul celui mai apropiat centru de service autorizat Rowenta. Consultați lista centrelor de service autorizate Rowenta sau contactați serviciul clienți Rowenta.

Înainte de a folosi aparatul pentru prima dată, citiți cu atenție instrucțiunile de utilizare: o folosire neconformă cu instrucțiunile de utilizare exonerează firma Rowenta de orice responsabilitate.

СЪВЕТИ ЗА БЕЗОПАСНОСТ

1 • Предпазни мерки при употреба

Прочетете внимателно ръководството за употреба и го запазете.

- Вашата прахосмукачка е електрически уред – трябва да бъде използван по предназначение. Използвайте и прибирайте уреда на недостъпно за деца място. Никога не оставяйте уреда да работи без надзор. Не приближавайте засмукващата приставка или края на тръбата до очите или ушите.
- Не почиствайте с прахосмукачката мокри повърхности, не засмуквайте с нея каквито и да е течности, топли вещества или много фини частици (гипс, цимент, пепел и др.), големи остри отпадъци (стъкло), вредни препарати (разтворители, препарати за почистване на метални повърхности и др.), агресивни препарати (киселини, почистващи препарати и др.), запалими или взривни вещества (на бензинова или алкохолна основа).
- Никога не потапяйте уреда и зарядното устройство във вода или в каквато и да е друга течност. Не пръскайте с вода уреда и зарядното устройство.
- Не оставяйте уреда на открито и го съхранявайте на защитено от влага място.
- Не поставяйте уреда близо до топлинен източник (фурни, отоплителни уреди или нагрети радиатори).
- Не оставяйте акумулаторните батерии изложени на температура, надвишаваща 40°C.
- Не разглобявайте включената прахосмукачка.
- Никога не използвайте прахосмукачката без отделението за прах и дунапреновия защитен филтър на мотора.
- Не използвайте уреда:
 - ако е паднал и забележите повреда или неизправности.
 - ако зарядното устройство или кабелът му са повредени.

При подобен случай не отваряйте уреда, а го занесете в най-близкия оторизиран от Rowenta сервиз, тъй като от съображения за безопасност за ремонта му са необходими специални инструменти.

- Ремонтите се извършват само от специалисти с оригинални резервни части.
- Потребителят може да пострада, ако сам ремонтира уреда.
- Използвайте само оригинални принадлежности на Rowenta (филтри, акумулаторни батерии и др.). Уредът е предназначен единствено за домашна употреба. При употреба не по предназначение и несъобразена с ръководството за потребителя, Rowenta не носи никаква отговорност.

Уредът не е предвиден да бъде използван от лица (включително от деца), чиито физически, сетивни или умствени способностиса ограничени, или лица без опит и знания освен ако отговорно за тяхната безопасност лице наблюдава и дава предпазителни указания относно ползването на уреда.

Наглеждайте децата, за да не играят с уреда.

За вашата безопасност този уред съответства на стандартите и на действащата нормативна уредба (Нисковолтова директива, Директива за електромагнитната съвместимост, Директива за опазване на околната среда и др.).

2 • Електрическо захранване

- Проверете дали работното напрежение (волтажът), указано върху фабричната табелка на зарядното устройство на прахосмукачката, съответства на това на вашата електрическата инсталация.
- Никога не дърпайте захранващия кабел, за да изключите зарядното устройство от мрежата.
- Ако кабелът на зарядното устройство е повреден или ако зарядното устройство не работи: не използвайте друго зарядно устройство, различно от предоставения от конструктора модел, и се свържете с отдел „Клиенти“ на Rowenta или се обърнете към най-близкия оторизиран сервиз.

3 • Отстраняване на неизправности

Отстраняването на неизправности се извършва само от специалисти с оригинални резервни части. Потребителят може да пострада, ако сам ремонтира уреда и това обезсилва гаранцията.

ОПИСАНИЕ

1. Ергономична дръжка
2. Превключвател за включване/изключване
 - 2.a Позиция „Изключено“
 - 2.b Позиция „Floor“ (за почистване на подова настилка)
 - 2.c Позиция „Carpet“ (за почистване на килими)
3. Светодиод за турбо скорост
4. Светлинен индикатор за зареждане (LED)
5. Дръжка
6. Корпус
7. Прикрепващ винт
8. Решетка на отвора за въздушната струя
9. Отделение за прах
 - 9.a Колектор за прах
 - 9.b Сепаратор за прах
 - 9.c Дунапренов защитен филтър на мотора
 - 9.d Капак
10. Свързваща тръба
11. Засмукваща приставка Delta с вградена електрическа четка
 - 11.a Електрическа четка
 - 11.b Гъвкав накрайник
 - 11.c Малки колела
12. Колела
13. Зарядно устройство
 - 12 волта (12V) : тип RS-RH5155
14. Акумулаторни батерии
 - 12 волта (12V) : тип RS-RH5157

ПРЕДИ ПЪРВАТА УПОТРЕБА

1 • Сглобяване на уреда

Разпакувайте уреда и отлепете всички етикети от него. Пазете гаранционния талон и преди да пуснете уреда за първи път, прочетете внимателно ръководството за употреба.

- Развъртете винта от дръжката и поставете гайката на мястото ѝ.
- Фиксирайте дръжката, като я поставите внимателно в горната част на корпуса (fig. 1).
- Поставете прикрепващия винт (7) в дръжката и го завийте с помощта на отвертка (fig. 2).
- След това фиксирайте засмукващата приставка Delta (11), като я закрепите към долната част на корпуса (fig. 3).

Забележка: За да махнете засмукващата приставка Delta, натиснете бутона за освобождаване, разположен в задната част (fig. 4), и извадете засмукващата приставка от корпуса.

2 • Зареждане на акумулаторната батерия

ВНИМАНИЕ! Използвайте само оригиналното зарядно устройство, доставено с уреда. Не зареждайте уреда при температури по-ниски от 0°C и по-високи от 40°C.

Преди да използвате прахосмукачката за първи път, акумулаторната батерия трябва да бъде заредена в продължение на 16 часа.

По време на зареждането превключвателят трябва да бъде на позиция „Изключено“ (2.a)

- Сложете прахосмукачката близо до електрически контакт.
- Включете зарядното устройство в захранването и кабела му – в предвиденото за тази цел място зад дръжката (fig. 5).
- Индикаторът за зареждане (4), разположен в предната част, светва. Оставете прахосмукачката да се зареди. Светлинният индикатор изгасва в края на цикъла на зареждане (около 16 часа). Уредът може да бъде оставен да се зарежда непрекъснато без никакъв риск. Зарядното леко се загрива, но това е напълно нормално.

Препоръчваме ви да включите прахосмукачката да се зарежда след употреба, за да бъде винаги готова за използване с напълно заредена акумулаторна батерия.

Съветваме ви обаче да я изключвате от захранването при по-продължително отсъствие (ваканция и др.). В противен случай продължителността на живот на акумулаторната батерия може да бъде намалена, тъй като се разрежда.

3 • Включване на уреда

Изключете кабела на зарядното устройство от прахосмукачката.

Хванете прахосмукачката за дръжката и натиснете превключвателя за включване/изключване на една от двете позиции (fig. 6):

• „Floor“: за гладки подови настилки (2.b)
 На позицията „Floor“ електрическата четка (11.a), вградена в засмукващата приставка Delta, работи на нормална скорост.
 Забележка: Редовно поверявайте дали колелата, разположени в задната част на засмукващата приставка, са чисти.

• „Carpet / Booster“: за по-високо качество на почистването на всякакви подови настилки (2.c)
 На позицията „Carpet“ светодиодът за турбо скорост (3), разположен под превключвателя за включване/ изключване, свети и указва, че електрическата четка (11.a) работи на бърза скорост.

Режим на прахосмукачката* в зависимост от работната позиция:

	Позиция 1 „Floor“	Позиция 2, „Carpet/ Booster“
12 волта	до 25 мин	до 15 мин

ИЗПОЛЗВАНЕ НА ЕЛЕКТРИЧЕСКАТА ЧЕТКА

Електрическата четка представлява въртяща се четка с мотор, което гарантира висока ефективност на почистването. Тя засмуква и почиства в дълбочина.

Разположените по цялата ѝ дължина власинки гарантират отстраняване на влакна, косми и козина от килими и мокети.

Забележка: Ако засмукващата приставка се залепва за повърхността, преместете превключвателя на позиция „Floor“.

ВНИМАНИЕ! Не засмуквайте едри отпадъци, които биха могли да запушат четката и да я повредят. Не почиствайте с електрическата четка килими с дълъг косъм, килими от животинска козина или с ширити.

ПОЧИСТВАНЕ НА ЕЛЕКТРИЧЕСКАТА ЧЕТКА

ВНИМАНИЕ! Преди извършване на поддръжка и преди почистване спрете и изключете уреда от захранването.

Внимателно отрежете влакната, космите, козината и др. в жлеба на четката, предвиден за тази цел (fig. 7).

ЗА ВАШАТА БЕЗОПАСНОСТ

- Не докосвайте въртящите се части на уреда, ако той не е спрян и изключен от захранването.
- Не използвайте уреда върху мокра повърхност.
- Не потапяйте уреда във вода.

ОТСТРАНЯВАНЕ НА НЕИЗПРАВНОСТИ ПО ЕЛЕКТРИЧЕСКАТА ЧЕТКА

Електрическата четка не работи добре или се чува необичаен шум

- Въртящата се четка или гъвкавият накрайник са запушени: спрете прахосмукачката и ги почистете.
- Четката е захабена: обърнете се към оторизиран сервис, за да бъде сменена.
- Ремъкът е захабен: обърнете се към оторизиран сервис, за да бъде сменен.

Електрическата четка спира по време на работа

- Задействала се е защитата от прегряване: спрете прахосмукачката, като преместите превключвателя на позиция „Изключено“ (2.a) и я изключете от захранването. Проверете дали някакъв предмет не пречи на въртенето на четката и ако това е така, отстранете го и почистете електрическата четка (fig. 7). След това включете отново прахосмукачката.

Електрическата четка се мести трудно

- Засмукването е твърде силно: Намалете силата на засмукване, като преместите превключвателя на позиция „Floor“ (2b).

Ако проблемът продължава, занесете електрическата четка в най-близкия оторизиран от Rowenta сервис.

Вижте списъка с оторизирани от Rowenta сервиси или се свържете с отдел „Клиенти“ на Rowenta.

4 • Прибиране

След употреба изключете прахосмукачката, като преместите превключвателя на позиция „Изключено“ (2a). След това можете да приберете прахосмукачката във вертикално положение на избрано от вас място благодарение на позицията за прибиране.

За да сложите прахосмукачката в позиция за прибиране: поставете я във вертикално положение, за да блокирате уреда (fig. 8).

За да я използвате отново: хванете за дръжката и бутнете назад, за да я освободите от позицията за прибиране (fig. 9).

ПОЧИСТВАНЕ И ПОДДРЪЖКА

ВНИМАНИЕ! Преди извършване на поддръжка и преди почистване спрете и изключете уреда от захранването.

1 • Почистване на отделението за прах (9)

1.а Бързо изпражнение

Когато отделението за прах е пълно, изпражнете го по следния начин: извадете отделението за прах, като го плъзнете надолу (fig. 10), занесете го над кофа за боклук, натиснете бутон „push“, за да се отвори капакът за изпражнение и изсипете съдържанието (fig. 11). Затворете капака (fig. 12) и сложете отделението за прах на мястото му (fig. 13).

1.б Пълно почистване

Препоръчваме ви да почиствате редовно отделението за прах.

- Извадете отделението за прах (fig. 10) и разглобете съставните му елементи (9).
- Махнете защитния дунапен на мотора (9c).
- Измийте колектора за прах (9a) с хладка вода (fig. 14), както и сепаратора (9b) и капака (9d), и ги оставете да изсъхнат или ги избършете със суха кърпа.
- Изперете дунапеновия защитен филтър на мотора (виж раздел 2)
- След като са изсъхнали, сглобете съставните елементи на отделението за прах и сложете на място допълнителния дунапенов защитен филтър (9c), доставен с вашия уред.
- Затворете отделението за прах и го поставете отново в уреда.

2 • Почистване на дунапеновия защитен филтър на мотора (9в)

ВНИМАНИЕ! Никога не използвайте прахосмукачката без дунапеновия защитен филтър на мотора.

За да запазите ефективността на вашия уред, не засмуквайте много фини частици (гипс, цимент, пепел и др.) и почиствайте дунапеновия защитен филтър на мотора поне веднъж месечно. Препоръчваме ви да почиствате дунапеновия филтър и по-често, ако констатирате понижаване ефективността на прахосмукачката.

- Махнете капака на отделението за прах (9d) и след това извадете дунапеновия защитен филтър на мотора (9c) (fig. 15).
- Изперете дунапеновия защитен филтър на мотора (9c) с хладка сапунена вода. Изплакнете и го оставете да съхне поне **12 часа**, преди да го сложите на мястото му в уреда (fig. 16).

ВНИМАНИЕ! За да осигурите максимална защита на мотора, дунапеновият филтър трябва да бъде напълно сух, преди да го сложите в уреда. За тази цел трябва да го оставите да съхне поне 12 часа. С прахосмукачката се доставя допълнителен дунапенов защитен филтър на мотора, за да можете да използвате уреда, докато другият дунапенов филтър съхне.

ВНИМАНИЕ! Никога не почиствайте съставни елементи на отделението за прах или дунапеновия защитен филтър на мотора в миялна машина.

3 • Поддръжка на прахосмукачката

Избършете корпуса на уреда с мека и влажна кърпа и след това подсушете със суха кърпа (fig. 17).

ВНИМАНИЕ! Не използвайте миещи, агресивни или абразивни препарати. Степента на прозрачност на отделението за прах и/или на капака на сепаратора може да се измени с течение на времето, което обаче не се отразява на ефективността на уреда.

АКУМУЛАТОРНИ БАТЕРИИ

1 • Смяна на акумулаторните батерии

Този уред работи с никел-метал-хидридни акумулаторни батерии (NiMH), които, поради съображения за безопасност, са достъпни само за професионални електротехници.

Когато акумулаторните батерии вече не могат да бъдат зареждани, те трябва да бъдат извадени. Обърнете се към най-близкия оторизиран сервиз, в който да бъде извършена смяната.

2 • Изхвърляне на уреда

Не изхвърляйте уреда, без да бъдат отстранени предварително акумулаторните батерии. За отстраняване на акумулаторните батерии се обърнете към оторизиран сервиз или направете следното: Изключете уреда от електрическата мрежа, извадете дръжката от корпуса, като махнете централния винт и след това отстранете петте винта, разположени в задната част на дръжката (fig. 18). Повдигнете горния капак на дръжката и внимателно извадете акумулаторните батерии, като дръпнете щепсела (fig. 19).

Не изхвърляйте акумулаторните батерии с битовите отпадъци, а ги предайте в най-близкия оторизиран от Rowenta сервиз или в специален пункт, предвиден за тази цел.

ОПАЗВАНЕ НА ОКОЛНАТА СРЕДА

- Съгласно действащата нормативна уредба всеки излязъл извън употреба уред трябва да бъде предаден в оторизиран сервиз, който да се погрижи за неговото унищожаване.
- Опазване на околната среда: Директива 2002/95/ЕО.

Предупреждение!

Не заменяйте зареждаеми с незареждаеми акумулаторни батерии.

За смяна на акумулаторните батерии се обръщайте към оторизиран сервиз.

Акумулаторните батерии са предвидени единствено за използване на закрито. Не ги потапяйте във вода.

С акумулаторните батерии трябва да се работи внимателно. Не лапайте акумулаторните батерии.

Не позволявайте акумулаторните батерии да влизат в контакт с други метални предмети (халки, пирони, винтове и др.). За да не предизвикате късо съединение в акумулаторните батерии, не допирайте метални предмети до краищата им. Ако стане късо съединение, температурата в батериите може опасно да се повиши, да причини сериозни изгаряния и дори пожар. Ако акумулаторните батерии изтекат, не търкайте с ръце очите и лигавиците. Измийте си ръцете и си изплакнете очите с чиста вода. Ако неразположението продължава, консултирайте се с лекар.

Участвайте в опазването на околната среда!

① Уредът е изработен от различни материали, които могат да се предадат на вторични суровини или да се рециклират.

➔ Предайте го в пункт за вторични суровини, за да бъде рециклиран.



ОТСТРАНЯВАНЕ НА НЕИЗПРАВНОСТИ

ВНИМАНИЕ! Когато работата на прахосмукачката се влоши, преди да започнете всякакви проверки, спрете уреда, като поставите превключвателя за включване/изключване на позиция „Изключено“.

Ремонти се извършват само от специалисти с оригинални резервни части. Ако потребителят се опита да поправи сам уреда, може да се нарани.

Ако уредът не се включва

Уредът не е зареден. Включете го да се зареди.

Ако прахосмукачката не засмуква

- Твърдата тръба или гъвкавият накрайник са запушени: отпушете твърдата тръба или гъвкавия накрайник.
- Сепараторът е запушен: извадете отделението за прах и почистете сепаратора.

Ако прахосмукачката не засмуква добре, издава шум, свири

- Твърдата тръба или гъвкавият накрайник са частично запушени: отпушете ги.
- Колекторът за прах е пълен: изпразнете го и го почистете.
- Отделението за прах е неправилно поставено: поставете го правилно.
- Засмукващата приставка Delta е замърсена: почистете я.
- Дунапреновият защитен филтър на мотора е задръстен: почистете го.

Ако сепараторът се пълни с прах

- Прахът се събира в сепаратора. проверете дали няма нещо, което да запушва тръбичката между сепаратора и съда за прах.
- Отворът на отделението за прах е запушен: извадете отделението за прах и го изпразнете. Почистете отвора на отделението за прах.

Ако плъзгате трудно приставката по пода

Намалете силата на засмукване с помощта на превключвателя.

Ако проблемът продължава, занесете прахосмукачката в най-близкия оторизиран от Rowenta сервис. Вижте списъка с оторизирани от Rowenta сервиси или се свържете с отдел „Клиенти“ на Rowenta.

ГАРАНЦИЯ

Уредът е предназначен единствено за домашна употреба. При употреба не по предназначение и несъобразена с ръководството за потребителя, марката не носи никаква отговорност и гаранцията се обезсилва.

Преди да пуснете уреда за първи път, прочетете внимателно ръководството за употреба: Rowenta не носи никаква отговорност при употреба не по предназначение.

VARNOSTNI NASVETI

1 • Varnostni ukrepi pri uporabi

Pazljivo preberite navodila za uporabo in jih skrbno shranite.

- Vaš sesalnik je električna naprava: uporabljati ga je treba pod normalnimi pogoji uporabe. Napravo uporabljajte in shranite tako, da je izven dosega otrok. Nikoli ne dovolite, da naprava deluje brez nadzora. Sesalnega nastavka ali konca cevi ne držite blizu oči in ušes.
 - Ne sesajte mokrih površin, tekočin katerekoli vrste, vročih snovi, zelo drobnih delcev snovi (mavec, cement, pepel...), velikih ostrih delov (stekla), škodljivih (topila, sredstva za čiščenje kovin...), agresivnih (kisline, čistila...), vnetljivih in eksplozivnih snovi (na podlagi bencina ali alkohola).
 - Naprave in polnilnika nikoli ne postavljajte v vodo ali kakršno koli drugo tekočino in ne brizgajte po njima z vodo.
 - Naprave ne puščajte zunaj in jo hranite na suhem mestu.
 - Naprave ne postavite v bližino kakršnega koli vira toplote (pečice, vroče grelne naprave ali radiatorjev).
 - Akumulatorjev ne izpostavljajte temperaturi okolja nad 40 °C.
 - Ne razstavljajte delujočega sesalnika.
 - Nikoli ne vključite sesalnika brez posode za prah in penastega filtra za zaščito motorja.
 - Ne uporabljajte naprave:
 - če je padla na tla, če so na njej opazne poškodbe ali če deluje nepravilno.
 - če sta poškodovana polnilnik ali kabel polnilnika.
 V takem primeru ne odpirajte naprave, ampak jo pošljite v najbližji pooblaščen servisni center Rowenta, ker so za vsako popravilo potrebna posebna orodja, da bi preprečili nevarnost.
 - Popravila lahko izvajajo samo strokovno usposobljene osebe z izvirnimi nadomestnimi deli.
 - Če uporabnik sam popravlja napravo, lahko to zanj predstavlja nevarnost.
 - Uporabljajte samo dodatno opremo, ki je zajamčeno znamke Rowenta (filtri, baterije...).
- Naprava je namenjena izključno za uporabo v gospodinjstvu. V primeru neustrezne uporabe ali take, ki ni v skladu z navodili za uporabo, Rowenta ne sprejema nobene odgovornosti.

Naprava ni predvidena za uporabo s strani oseb (kamor so vključeni tudi otroci) z zmanjšanimi fizičnimi, čutilnimi ali duševnimi sposobnostmi, ali oseb, kinimajo izkušenj z napravo, oziroma je ne poznajo, razen če oseba, ki odgovarja za njihovo varnost, poskrbi za nadzor ali za predhodno usposabljanje odelovanju uporabe.

Poskrbeti je treba za nadzor otrok, da bi zagotovili, da se ne bodo igrali z napravo.

Za zagotavljanje varnosti naprava ustreza veljavnim standardom in predpisom (direktive za nizko napetost, elektromagnetno združljivost, okolje...).

2 • Električno napajanje

- Preverite ali delovna napetost (volti), navedena na napisni tablici polnilnika za vaš sesalnik, ustreza vaši električni napeljavi.
- Nikoli ne vlecite električnega kabla, da bi iztahnili polnilnik iz vtičnice.
- Če je kabel polnilnika poškodovan ali če polnilnik ne deluje: ne uporabite drugega modela polnilnika razen tistega, ki ga je dobavil proizvajalec in se obrnite na službo za pomoč uporabnikom Rowenta ali na najbližji pooblaščen servisni center.

3 • Popravila

Popravila lahko izvajajo samo strokovno usposobljene osebe z izvirnimi nadomestnimi deli. Če uporabnik sam popravlja napravo, lahko to zanj predstavlja nevarnost, hkrati pa razveljavi garancijo.

OPIS

1. Ergonomski ročaj
2. Stikalo za vklop/izklop
 - 2.a Položaj za izklop
 - 2.b Položaj Floor
 - 2.c Položaj Carpet
3. Kontrolna lučka za buster (LED)
4. Svetlobni indikator napolnjenosti akumulatorjev
5. Ročaj
6. Glavno telo
7. Blokirni vijak
8. Rešetka za izhod zraka
9. Posoda za prah
 - 9.a Posoda za prah
 - 9.b Separator za prah
 - 9.c Penasti filter za zaščito motorja
 - 9.d Pokrov

10. Povezovalna cev
11. Sesalna glava Delta z vgrajeno električno krtačko
 - 11.a Električna krtačka
 - 11.b Gumijasta cev
 - 11.c Kolesca
12. Kolesa
13. Polnilnik
 - 12V : ozn. RS-RH5155
14. Akumulatorji
 - 12V : ozn. RS-RH5157

PRED PRVO UPORABO

1 • Sestavljanje naprave

Razpakirajte napravo in odstranite vse morebitne nalepke. Shranite garancijski list in pozorno preberite navodila pred prvo uporabo naprave.

- Odstranite vijak iz ročaja in pustite matico na ležišču.
- Pritrdite ročaj tako, da ga previdno vstavite v gornji del glavnega telesa (fig. 1).
- Blokirni vijak (7) vstavite v ročaj in ga privijte z izvijačem (fig. 2).
- Nato pritrdite sesalno glavo Delta (11) tako, da jo pripnete na spodnji del glavnega telesa (fig. 3).

Opomba: za odstranitev sesalne glave Delta pritisnite na gumb za izmet, ki se nahaja zadaj (fig. 4) in snemite sesalno glavo z glavnega telesa.

2 • Polnjenje akumulatorja

VAŽNO Uporabljajte izključno originalni polnilnik, dobavljen z napravo. Ne polnite naprave pri temperaturi pod 0 °C in nad 40 °C.

Pred prvo uporabo sesalnika polnite akumulator 16 ur.

- Med polnjenjem mora biti stikalo v položaju za izklop (2.a)
- Sesalnik postavite blizu električne vtičnice.
 - Polnilnik vključite v omrežno vtičnico in ga priključite na predvidenem mestu, ki se nahaja za ročajem (fig. 5).
 - Prižge se svetlobni indikator polnjenja (4), ki se nahaja na sprednji strani. Pustite, da se sesalnik polni. Kontrolna lučka ob koncu cikla polnjenja ugasne

(približno 16 ur).

Naprava se lahko stalno polni brez vsakega tveganja. Podnožje se malo segreje, kar je popolnoma normalen pojav.

Po uporabi je priporočljivo ponovno vključiti polnjenje sesalnika, da bo vedno na voljo s popolnoma napolnjenim akumulatorjem. Vendar pa je bolje, da ga izključite iz omrežnega napajanja v primeru daljše odsotnosti (počitnice...), saj lahko v tem primeru pride do skrajšanja samostojnega delovanja zaradi samodejnega praznjenja.

3 • Spuščanje naprave v delovanje

Kabel izvlecite iz polnilnika in sesalnika. Primites sesalnik za ročaj in potisnite navzdol stikalo za vklop/izklop, v enega od naslednjih dveh položajev (fig. 6) :

- "Floor": za gladka tla (2.b)
V položaju "Floor" deluje električna krtačka (11.a), vgrajena v sesalno glavo Delta, z normalno hitrostjo. Opomba: redno preverjajte čistočo koles, ki se nahajajo na zadnjem delu sesalnika.
- "Carpet/Booster": za boljše odstranjevanje prahu z vseh vrst tal (2.c)
V položaju "Carpet" se prižge lučka Booster (3), ki se nahaja pod stikalom za vklop/izklop, in javlja, da se električna krtačka (11.a) vrti z veliko hitrostjo.

Samostojnost delovanja vašega sesalnika* glede na položaj uporabe:

	Položaj 1 "Floor"	Položaj 2 "Carpet/Booster"
12 V	do 25 minut	do 15 minut

UPORABA ELEKTRIČNE KRTAČE

Električna krtača je vrtljiva motorizirana krtača, ki zagotavlja zelo učinkovito čiščenje. Omogoča globinsko sesanje in čiščenje.

DLAKE, s katerimi je opremljena po celi dolžini, omogočajo odstranjevanje nitk in živalskih dlak, sprijetih s preprogami in tapisimi.

Opomba: če je sesalnik preveč prisenan na površino, pomaknite stikalo v položaj za "Floor".

POZOR Ne sesajte velikih kosov smeti, ki bi lahko blokirali krtačo in jo poškodovali. Z električno krtačo ne čistite preprog z dolgimi dlakami, živalskih kož ali res.

ČIŠČENJE ELEKTRIČNE KRTAČE

VAŽNO Pred vzdrževanjem ali čiščenjem naprave jo vedno izključite in izvlecite vtičač iz omrežne vtičnice.

Previdno prerežite nitke, lase, živalske dlake itd..., tako da sledite zarezi, predvideni v ta namen na električni krtači (fig. 7).

ZA VAŠO VARNOST

- Ne dotikajte se vrtljivih delov, dokler niste izključili sesalnika in izvlekli vtičača iz omrežne vtičnice.
- Ne uporabljajte naprave na mokri površini.
- Naprave ne potaplajte v vodo.

ČIŠČENJE IN VZDRŽEVANJE

VAŽNO Pred vzdrževanjem ali čiščenjem sesalnika ga vedno izključite in izvlecite vtičač iz omrežne vtičnice.

1 • Čiščenje posode za prah (9)

POPRAVILO ELEKTRIČNE KRTAČE

Električna krtača deluje manj dobro ali povzroča nenavaden hrup

- Vrtljiva krtača ali gumijasta cev sta zamašeni: izključite sesalnik in ju očistite.
- Krtača je obrabljena: obrnite se na pooblaščen servisni center, da vam zamenjajo krtačo.
- Jermen je obrabljen: obrnite se na pooblaščen servisni center, da vam zamenjajo jermen.

Električna krtača se zaustavi med sesanjem

- Aktivirala se je toplotna zaščita: izključite sesalnik, tako da postavite stikalo v položaj za izklop (2.a) in izvlecite vtičač iz omrežne vtičnice. Preverite, da noben element ne ovira vrtenja krtače. Če pride do tega, odstranite element, ki blokira in očistite električno krtačo (fig. 7), nato pa ponovno vključite delovanje sesalnika.

Električna krtača se premika s težavo

- Prevelika sesalna moč: zmanjšajte sesalno moč tako, da stikalo pomaknete v položaj "Floor" (2b).

Če težava ni odpravljena, zaupajte električno krtačo najbližjemu pooblaščenemu servisnemu centru Rowenta.

Oglejte si seznam pooblaščenih servisnih centrov Rowenta ali se obrnite na službo za pomoč uporabnikom Rowenta.

4 • Shranjevanje

Po uporabi izključite sesalnik s potiskom stikala v položaj za izklop (2a). Nato lahko sesalnik spravite v navpičnem položaju na poljubnem mestu, kar omogoča njegov položaj parkiranja.

Sesalnik postavite v položaj parkiranja, kot sledi: postavite ga navpično, da se naprava blokira (fig. 8).

Za ponovno uporabo sesalnika: primite ročaj in ga zanihajate nazaj, da se deblokira položaj parkiranja (fig. 9).

1.a Hitro praznjenje

Ko je posoda za prah polna, jo izpraznite, kot sledi: odstranite posodo za prah s potiskanjem navzdol (fig. 10), postavite jo nad smetnjak in pritisnite na gumb "push", da vratca za praznjenje zanihajo navzdol in da se izprazni vsebina posode (fig. 11). Zaprite vratca (fig. 12) in namestite sestavo posode za prah nazaj na njeno mesto (fig. 13).

1.b Kompletno čiščenje

Sestav posode za prah je treba redno čistiti.

- Odstranite sestav posode za prah (fig.10), nato ločite vsak njen sestavni del (9).
- Odstranite zaščitno peno motorja (9c).
- Posodo za prah (9a) postavite pod mlačno vodo (fig. 14), nato še separator (9b) in pokrov (9d) ter pustite, da se posušijo ali jih obrišite s suho krpo.
- Operite penasti filter za zaščito motorja (glejte 2. odstavek)
- Ko se posušijo, vrnite elemente posode za prah na njihovo mesto, kot tudi nadomestni penasti filter za zaščito motorja (9c), dobavljen kot dodaten pribor za vašo napravo.
- Zaprite posodo za prah in jo ponovno namestite na napravo.

2 • Čiščenje penastega filtra za zaščito motorja (9c)

POZOR Nikoli ne vključite sesalnika brez penastega filtra za zaščito motorja.

Da ohranite storilnost svoje naprave, ne sesajte zelo drobnih delcev snovi (mavec, cement, pepel...) in očistite penasti filter za zaščito motorja vsak enkrat na mesec. Priporočljivo je, da penasti filter očistite pogosteje, če opazite, da se je zmanjšala učinkovitost delovanja vašega sesalnika.

- Odstranite pokrov posode za prah (9d), nato pa odstranite penasti filter za zaščito motorja (9c) (fig. 15).

AKUMULATORJI

1 • Zamenjava akumulatorjev

Naprava vsebuje nikelj metal hidridne akumulatorje (NiMh), ki so zaradi varnostnih razlogov dosegli samo profesionalnim servisnim tehnikom.

Ko akumulator NiMh ne more več zadržati polnjenja, ga je treba odstraniti. Za zamenjavo akumulatorjev se obrnite na najbližji pooblaščen servisni center.

2 • Odlaganje naprave na odpad

Ne mečite naprave na odpad, ne da bi pred tem odstranili akumulatorjev.

Za odstranjevanje akumulatorjev se obrnite na pooblaščen servisni center ali izvedite naslednji postopek: napravo izključite iz električnega omrežja, demontirajte ročaj z glavnega telesa tako, da odstranite

- Penasti filter za zaščito motorja (9c) čistite z mlačno milnico.

Izperite in pustite, da se suši vsaj **12 ur**, preden ga vrnete na njegovo mesto v napravi (fig. 16).

VAŽNO Za optimalno zaščito motorja pazite, da je penasti filter dobro osušen, preden ga vrnete na njegovo mesto v napravi. V ta namen ga je treba sušiti vsaj 12 ur. Sesalniku je priložen dodatni penasti filter za zaščito motorja, da lahko uporabljate napravo tudi med sušenjem prvotnega penastega filtra.

POZOR Nikoli ne pomivajte elementov posode za prah ali penastega filtra za zaščito motorja v pomivalnem stroju.

3 • Vzdrževanje sesalnika

Telo naprave obrišite z mehko vlažno krpo in nato posušite s suho krpo (fig. 17).

VAŽNO Ne uporabljajte detergentov in agresivnih ali grobih čistilnih sredstev. Sčasoma se lahko spremeni prozornost posode za prah in/ali pokrova separatorja, vendar to ne vpliva na storilnost naprave.

srednji vijak, nato odstranite 5 montažnih vijakov, ki se nahajajo na zadnji strani ročaja (fig. 18). Dvignite gornji pokrov ročaja, previdno odklopite akumulator, tako da potegneta za vtičnico (fig. 19).

Ne zavržite akumulatorja med gospodinske odpadke, ampak ga odnesite v najbližji pooblaščen servisni center Rowenta ali ga odložite na posebej za to predvideno mesto.

Opozorilo

Akumulatorja za ponovno polnjenje ne zamenjajte z akumulatorjem, ki ni predviden za ponovno polnjenje.

Za zamenjavo akumulatorjev se obrnite na pooblaščen servisni center.

Akumulatorji so predvideni izključno za uporabo

v notranjih prostorih. Ne potaplajte jih v vodo. Z akumulatorji ravnajte previdno. Akumulatorjev ne dajte v usta. Preprečite stik akumulatorjev z drugimi kovinskimi predmeti (prstani, žebliji, vijaki...). Pazite, da ne povzročite kratkega stika v akumulatorjih z vstavljanjem kovinskih delov na končne točke. Če pride

do kratkega stika, lahko nevarno naraste temperatura akumulatorjev, kar lahko povzroči težke opekline ali celo ogenj. Če pride do puščanja akumulatorjev, si ne drgnite oči in sluznic. Umijte si roke in izplaknite oči s čisto vodo. Če še vedno občutite nelagodje, pojdite k zdravniku.

OKOLJE

- V skladu z veljavnimi predpisi je treba naprave, ki jih ne uporabljate več, odnesti v enega od pooblaščenih servisnih centrov, ki bo poskrbel za njihovo pravilno odstranitev.
- Okolje: Direktiva 2002/95/ES.

Sodelujmo pri prizadevanjih za zaščito okolja!

- ① Vaša naprava vsebuje številne vredne materiale, ki se lahko reciklirajo.
- ➔ Zato jo odnesite na zbirno mesto, kjer jo bodo ustrezno predelali.



ODPRAVA NAPAK

VAŽNO Če sesalnik ne deluje dobro, kot tudi pred vsakim preverjanjem, ga izključite tako, da stikalo za vklop/izklop postavite v položaj za izklop.

Popravila lahko izvajajo samo strokovno usposobljene osebe z izvirnimi nadomestnimi deli. Če uporabnik sam popravlja napravo, lahko to zanj predstavlja nevarnost.

Če se sesalnik ne zažene

Naprava ni napolnjena. Ponovno jo napolnite.

Če sesalnik ne sesa

- Kovinska ali gumijasta cev sta zamašeni: odmašite kovinsko ali gumijasto cev.
- Separator je zamašen: odstranite posodo za prah in očistite separator.

Če sesalnik sesa manj učinkovito, če je hrupen, če žvižga

- Kovinska ali gumijasta cev sta delno zamašeni: odmašite ju.

- Posoda za prah je polna: izpraznite in očistite jo.
- Posoda za prah ni pravilno nameščena: namestite jo pravilno.
- Sesalna glava Delta je umazana: očistite jo.
- Penasti filter za zaščito motorja je nasičen: očistite ga.

Če se separator napolni s prahom

- V separatorju se nabira prah. Preverite, da ni zamašen kanal med separatorjem in posodo za prah.
- Vhod v posodo za prah je zamašen: odstranite posodo za prah in jo izpraznite. Očistite odprtino posode za prah.

Če je težko premikati sesalni nastavek

Znižajte sesalno moč s pomočjo stikala.

Če težava ni odpravljena, zaupajte sesalnik najbližjemu pooblaščenemu servisnemu centru Rowenta. Oglejte si seznam pooblaščenih servisnih centrov Rowenta ali se obrnite na službo za pomoč uporabnikom Rowenta.

GARANCIJA

Naprava je namenjena izključno za uporabo v gospodinjstvu. V primeru neustrezne uporabe ali take, ki ni v skladu z navodili za uporabo, blagovna znamka ne sprejema nobene odgovornosti in garancija je razveljavljena.

Pred prvo uporabo naprave pazljivo preberite navodila za uporabo: v primeru uporabe, ki ni v skladu z navodili, je Rowenta oproščena vsake odgovornosti.

SIGURNOSNE UPUTE

1 • Mjere opreza pri korištenju

Pažljivo pročitajte Vaše upute za uporabu i pažljivo ih sačuvajte.

- Vaš usisavač je električni uređaj: treba se koristiti u normalnim uvjetima korištenja. Koristite ga i spremajte van dohvata djece. Uređaj nikada ne ostavljajte da radi bez nadzora. Nemojte držati nastavak za usisavanje ili kraj cijevi blizu očiju ili ušiju.
 - Nemojte usisavati vlažne površine, tekućine bez obzira na vrstu, tople tvari, vrlo sitne tvari (žbuku, cement, pepeo...), velike oštre otpatke (staklo), otrovne proizvode (otapala, sredstva za rastvaranje...), agresivne (kiseline, sredstva za čišćenje...) zapaljive i eksplozivne proizvode (na bazi benzina ili alkohola).
 - Nemojte nikada uranjati uređaj niti punjač u vodu ili bilo koju drugu tekućinu, nemojte prskati vodu po uređaju ili punjaču.
 - Nemojte spremati uređaj na otvorenom i držite ga podalje od vlage.
 - Nemojte stavljati uređaj u blizinu izvora topline (pećnica, uređaja za grijanje ili toplih radijatora).
 - Nemojte izlagati baterije temperaturi okoline većoj od 40°C.
 - Nemojte rastavljati usisavač dok radi.
 - Nemojte nikada dozvoliti da usisavač radi bez spremnika za prašinu i pjenastog filtra za zaštitu motora.
 - Nemojte rabiti uređaj :
 - ako je pao i vide se oštećenja ili primjećuju anomalije u radu.
 - ako su punjač ili priključni vod punjača oštećeni.
 U tom slučaju nemojte otvarati uređaj, nego ga pošaljite najbližem ovlaštenom Rowenta servisnom centru, jer su potrebni specijalni alati kako bi se izvršio popravak i izbjegla svaka opasnost.
 - Popravke smiju obavljati samo stručnjaci i to originalnim rezervnim dijelovima.
 - Ako sami popravljate uređaj, to može predstavljati opasnost za korisnika.
 - Koristite samo originalni Rowenta pribor za koji postoji jamstvo (filtri, baterije...).
- Ovaj uređaj je namijenjen isključivo za kućnu uporabu. U slučaju neprikladne upotrebe ili one koja nije u skladu s uputama za upotrebu, Rowenta ne preuzima nikakvu odgovornost.

Uređaj ne smiju bez nadzora rabiti osobe (uključujući djecu) smanjenih fizičkih, psihičkih ili mentalnih sposobnosti osim ako su pod nadzorom odgovorne osobe ili ih je ista upoznala s uputama za uporabu. Držite djecu dalje od uređaja kako se s njim ne bi igrali.

Radi Vaše sigurnosti, ovaj uređaj je u skladu s normama i propisima koji se primjenjuju (Smjernica o niskom naponu, Smjernica o elektromagnetskoj kompatibilnosti, Smjernica o zaštiti okoliša,...).

2 • Napajanje strujom

- Provjerite da napon koji se koristi (volti) naveden na označnoj pločici punjača Vašeg usisavača odgovara naponu Vaše instalacije.
- Nemojte nikada vući za električni priključni vod kako bi isključili punjač.
- Ako je priključni vod punjača oštećen ili ako punjač ne radi: rabite samo priključni vod kojeg je isporučio proizvođač i kontaktirajte Rowenta službu za potrošače ili se obratite najbližem ovlaštenom servisnom centru.

3 • Popravci

Popravke smiju obavljati samo stručnjaci i to originalnim rezervnim dijelovima. Ako sami popravljate uređaj, to može predstavljati opasnost za korisnika i poništiti jamstvo.

OPIS

1. Ergonomska ručka
2. Prekidač za uključivanje/isključivanje
 - 2.a Položaj "Off"
 - 2.b Položaj "Floor"
 - 2.c Položaj "Carpet"
3. Signalno svjetlo potisnika (LED)
4. Pokazatelj napunjenosti
5. Drška
6. Tijelo uređaja
7. Vijak za blokiranje
8. Rešetka za izlaz zraka
9. Spremnik za prašinu
 - 9.a Spremnik za skupljanje prašine
 - 9.b Separator prašine
 - 9.c Pjenasti filter za zaštitu motora
 - 9.d Poklopac

10. Spojna cijev
11. Delta usisna glava s integriranom električnom četkom
 - 11.a Električna četka
 - 11.b Savitljivo crijevo
 - 11.c Kotačići
12. Kotači
13. Punjač
 - 12 volti (12V) : art. br. RS-RH5155
14. Baterijski ulošci
 - 12 volti (12V) : art. br. RS-RH5157

PRIJE PRVE UPORABE

1 • Sastavljanje uređaja

Raspakirajte svoj uređaj i skinite s njega sve eventualne naljepnice. Sačuvajte jamstveni list i pažljivo pročitajte upute za upotrebu prije prvog korištenja svog uređaja.

- Izvadite vijak drške i ostavite maticu u njezinom ležištu.
- Pričvrstite dršku tako da je pažljivo umetnete u gornji dio glavnog tijela (fig. 1).
- Umetnite vijak za blokiranje (7) u dršku i stegnite ga odvijačem (fig. 2).
- Zatim pričvrstite Delta usisnu glavu (11) tako da je zakopčate na donji dio glavnog tijela (fig. 3).

Napomena : da biste skinuli Delta usisnu glavu, pritisnite tipku za izbacivanje koji se nalazi na stražnjoj strani (fig. 4) skinite usisnu glavu s glavnog tijela.

2 • Punjenje baterije

VAŽNO Koristite samo originalni punjač isporučen s uređajem. Nemojte puniti uređaj na temperaturi nižoj od 0° C i višoj od 40 °C.

Prije nego svoj usisivač uporabite prvi puta, baterija se treba puniti 16 sati.

Kada vršite punjenje, prekidač treba biti okrenut na Isključeno (2.a)

- Stavite usisivač blizu električne utičnice.
- Priključite punjač u mrežnu utičnicu i spojite ga na predviđeno mjesto iza drške (fig. 5).

- Pokazatelj napunjenosti (4) smješten na prednjoj strani se pali. Ostavite usisivač da se puni. Svjetlosni indikator se gasi nakon ciklusa punjenja (oko 16 sati). Uređaj može ostati trajno spojen na punjenje bez ikakvog rizika. Nosač se lagano zagrijava, ali se radi o potpuno uobičajenoj pojavi.

Dobro je staviti usisivač na punjenje nakon uporabe kako bi on uvijek bio na raspolaganju s potpuno napunjenom baterijom.

Međutim, preporuča se isključiti ga iz struje u slučaju dužeg odsustva (godišnji odmor.), u tom slučaju može doći do smanjenja autonomije rada uslijed samopražnjenja.

3 • Puštanje uređaja u rad

Izvučite priključni vod punjača usisivača.

Uhvatite usisivač za ručku i gurnite prekidač za uključivanje/isključivanje prema dolje, na jedan od dva sljedeća položaja (fig. 6):

- « Floor » : za glatke podove (2.b)
U položaju „Pod“ električna četka (11.a) integrirana u Delta usisnoj glavi, radi normalnom brzinom.
Napomena : redovito provjeravajte da su kotači smješteni na stražnjoj strani nastavka čisti.
- « Carpet/Booster » : za lakše odstranjivanje prašine sa svih vrsta podova (2.c)
U položaju „Carpet“, signalno svjetlo potisnika (3) smještena ispod prekidača za uključivanje/isključivanje se pali pokazujući da električna četka (11.a) radi vrlo brzo.

Autonomija rada Vašeg usisavača* ovisno o položaju korištenja :

	Položaj 1 « Floor »	Položaj 2 « Carpet/Booster »
12 volti	do 25 min	do 15 min

UPORABA ELEKTRIČNE ČETKE

Električna četka je motorizirana rotacijska četka koja jamči veliku učinkovitost čišćenja. Ona usisava i dubinski čisti.

Opremljena dlačicama po cijeloj duljini, ona izvlači vlakna, kosu i životinjske dlake koje su se uvukle u tepihe i tepisone.

Napomena : ako nastavak previše prijanja uz površinu, vratite prekidač na položaj „Floor“.

PAŽNJA Nemojte usisavati velike otpatke koji bi mogli začepiti četku i oštetiti je. Električnom četkom nemojte prolaziti tepisima s dugim vlaknima, od životinjskih dlaka ili po resicama.

ČIŠĆENJE ELEKTRIČNE ČETKE

PAŽNJA Uvijek isključite uređaj i iskopčajte ga iz struje prije održavanja ili čišćenja.

Oprezno odrežite vlakna, kosu, životinjske dlake, itd. tako da slijedite žljebić predviđen u tu svrhu na električnoj četki (fig. 7).

ZA VAŠU SIGURNOST

- Nemojte dirati dijelove koji se okreću, ako niste isključili usisavač i iskopčali ga iz struje.
- Nemojte koristiti uređaj na vlažnoj površini.
- Nemojte uranjati uređaj u vodu.

ČIŠĆENJE I ODRŽAVANJE

VAŽNO Uvijek isključite uređaj i iskopčajte ga iz struje prije održavanja ili čišćenja.

1 • Čišćenje spremnika za prašinu (9)

1.a Brzo pražnjenje

Kada je spremnik za prašinu pun, ispraznite ga kao

POPRAVLJANJE ELEKTRIČNE ČETKE

Električna četka ne radi dobro ili se čuje neuobičajena buka.

- Rotacijska četka ili savitljivo crijevo su začepljeni : isključite usisavač i očistite ih.
- Četka je istrošena: obratite se ovlaštenom servisnom centru kako bi Vam zamijenili četku.
- Remen je istrošen: obratite se ovlaštenom servisnom centru kako bi Vam zamijenili remen.

Električna četka se zaustavlja tijekom usisavanja

- Naprava za termičku sigurnost se uključila : isključite usisavač tako da prekidač stavite na položaj Isključeno (2.a) i isključite ga iz struje. Provjerite da nijedan element ne sprečava rotaciju četke, ako da, izvadite element koji blokira i očistite električnu četku (fig. 7), zatim ponovo pustite usisavač u rad.

Električna četka se teško pomiče

- Usisna snaga je prevelika : smanjite usisnu snagu tako da prekidač vratite u položaj za „Floor“ (2b).

Ako problem i dalje postoji, predajte električnu četku u najbliži ovlašteno Rowenta servisni centar. Pogledajte popis ovlaštenih Rowenta servisnih centara ili kontaktirajte Rowenta službu za potrošače.

4 • Pohrana

Nakon uporabe isključite svoj usisavač tako da gurnete prekidač na položaj Isključeno (2a). Zatim usisavač možete spremiti okomito na mjestu na kojem želite zahvaljujući parkirnom položaju.

Da biste usisavač stavili u parkirni položaj : postavite ga okomito kako biste blokirali uređaj (fig. 8).

Da biste ga ponovo koristili: Uхватite ručku i lagano ga zanjšite prema otraga kako biste deblokirali parkirni položaj (fig. 9).

što slijedi : Izvadite spremnik za prašinu tako da klizne prema dolje (fig. 10), stavite ga iznad kante za smeće i pritisnite tipku „push“ kako bi okrenuli poklopac za pražnjenje prema dolje i ispraznili sadržaj spremnika (fig. 11). Zatvorite poklopac (fig. 12) i vratite spremnik za prašinu na mjesto (fig. 13).

1.b Potpuno čišćenje

Cijeli spremnik za prašinu se treba redovito čistiti.

- Izvadite sklop spremnika za prašinu (fig. 10), zatim odvojite svaki njegov poseban element (9).
- Izvadite pjenasti filter (9c).
- Stavite spremnik za prašinu (9a) ispod mlake vode (fig. 14), kao i separator (9b) i poklopac (9d), zatim ih ostavite da se osuše ili obrišite suhom krpom.
- Isperite pjenasti filter za zaštitu motora (pogledajte odlomak 2)
- Kada je suh, vratite elemente spremnika za prašinu na mjesto, kao i rezervni pjenasti filter za zaštitu motora (9c) isporučen kao dodatak s Vašim uređajem.
- Zatvorite spremnik za prašinu i vratite ga na uređaj.

2 • Čišćenje pjenastog filtra za zaštitu motora (9c)

PAŽNJA Nemojte dozvoliti da Vaš usisavač ikada radi bez pjenastog filtra za zaštitu motora.

Da biste sačuvali performanse svog uređaja, nemojte usisavati vrlo sitne čestice (žbuku, cement, pepeo...) i čistite pjenasti filter za zaštitu motora najmanje jednom mjesečno. Preporuča se čistiti pjenasti filter češće, ako utvrdite da su se performanse Vašeg usisavača smanjile.

BATERIJSKI ULOŠCI

1 • Zamjena baterijskih uložaka

Ovaj uređaj sadrži nikal metal hidrid baterije (NiMH) do kojih zbog sigurnosnih razloga može doći samo profesionalni serviser.

Kada baterija više ne može zadržati napunjenost, NiMH blok baterije se trebaju izvaditi. Da biste zamijenili baterijske uloške, obratite se najbližem ovlaštenom servisnom centru.

2 • Zbrinjavanje uređaja

Nemojte bacati svoj uređaj ako niste prethodno izvadili baterijske uloške.

Da biste izvadili baterijske uloške, obratite se ovlaštenom servisnom centru ili postupite kao što

- Skinite poklopac spremnika za prašinu (9d), zatim skinite pjenasti filter za zaštitu motora (9c) (fig. 15).
 - Očistite pjenasti filter za zaštitu motora (9c) mlakom vodom s malo deterdženta.
- Isperite i ostavite da se suši barem **12H** prije nego ga vratite u uređaj (fig. 16).

VAŽNO Za optimalnu zaštitu motora, pazite da pjenasti filter bude dobro suh prije nego ga vratite u uređaj. Zbog toga se treba sušiti minimalno tijekom 12H. Dodatni pjenasti filter za zaštitu motora se isporučuje s Vašim usisavačem kako bi Vam omogućio korištenje uređaja dok se originalni pjenasti filter suši.

PAŽNJA Nemojte nikada prati elemente spremnika za prašinu ili pjenasti filter za zaštitu motora u perilici posuda.

3 • Održavanje usisavača

Tijelo uređaja obrišite mekom vlažnom krpom, zatim ga osušite suhom krpom (fig. 17).

VAŽNO Nemojte koristiti deterdžente, agresivne ili abrazivne proizvode. Prozirnost spremnika za prašinu i/ili poklopca separatora se s vremenom može promijeniti, što ne mijenja performanse uređaja.

slijedi : isključite uređaj iz električne mreže, odvojite ručku s glavnog tijela tako da izvadite središnji vijak, zatim skinite 5 vijaka za sastavljanje smještenih sa stražnje strane drške (fig. 18). Oprezno podignite gornji poklopac ručke i odspojite blok baterijskih uložaka tako da povučete za utičnicu (fig. 19).

Blok baterijskih uložaka nemojte bacati u kućni otpad, nego ih predajte u najbliži ovlaštenom Rowenta servisni centar ili na mjesto koje je specijalno predviđeno u tu svrhu.

Upozorenje

Nemojte mijenjati punjive blok baterijske uloške s baterijskim ulošcima koje se ne mogu puniti. Da biste promijenili baterijske uloške, obratite se ovlaštenom servisnom centru.

Baterijski ulošci su konstruirane samo za rad u unutrašnjosti. Nemojte ih uranjati u vodu. Baterijskim ulošcima trebate oprezno rukovati. Nemojte stavljati uloške u usta. Nemojte dozvoliti da uloške dođu u kontakt s drugim metalnim predmetima (prsteni, čavli, vijci...). Trebate paziti da ne stvorite kratak spoj u baterijskim ulošcima tako da umećete

metalne predmete na njihove krajeve. Ako dođe do kratkog spoja, postoji opasnost da će se temperatura opasno povećati i može uzrokovati ozbiljne opekline, čak može doći i do pojave vatre. Ako baterijski ulošci cure cure, nemojte trljati ni oči ni sluzokožu. Operite ruke i mlakom vodom isperite oči. Ako imate i dalje tegobe, obratite se liječniku.

OKOLIŠ

- U skladu s važećim propisima, svaki uređaj koji ne radi se treba predati u ovlaštenu servisnu centar koji će se pobrinuti za njegovo zbrinjavanje.
- Okoliš : Smjernica 2002/95/EC

Sudjelujmo u zaštiti okoliša!

- ① Vaš uređaj sadrži mnogobrojne materijale koji se ponovo mogu upotrijebiti ili reciklirati.
- ➡ Predajte ga u sabirno mjesto kako bi se zbrinuo.



POPRAVAK

VAŽNO Čim Vaš usisavač počne lošije raditi, i prije bilo kakve provjere, isključite ga tako da prekidač za uključivanje / isključivanje stavite u položaj isključeno.

Popravke smiju obavljati samo stručnjaci i to originalnim rezervnim dijelovima. Ako sami popravljate uređaj, to može predstavljati opasnost za korisnika.

Ako se Vaš usisavač ne uključuje

Aparat nije napunjen. Napunite ga.

Ako Vaš usisavač ne usisava

- Cijev ili crijevu su začepljeni : odčepite cijev ili crijevo.
- Separator je začepljen : skinite posudu za prašinu i očistite separator.
- Ako Vaš usisavač lošije usisava, bučan je, zuji
- Cijev ili crijevu su djelomično začepljeni : odčepite ih.
- Spremnik za prašinu je pun : ispraznite ga i očistite.

- Spremnik za prašinu je loše postavljen : ispravno ga namjestite.
- Delta usisna glava je prljava : očistite je.
- Pjenasti filtar za zaštitu motora je začepljen: očistite ga.

Ako se separator puni prašinom

- Prašina se nakuplja u separatoru. Provjerite da ništa ne začepljuje prolaz smješten između separatora i spremnika za prašinu.
- Ulaz u spremnik za prašinu je začepljen : skinite spremnik za prašinu i ispraznite ga. Očistite otvor spremnika za prašinu.

Ako se nastavak teško pomiče

Na prekidaču smanjite usisnu snagu.

Ako problem i dalje postoji, odnesite usisavač u najbliži ovlaštenu Rowenta servisnu centar. Pogledajte popis ovlaštenih Rowenta servisnih centara ili kontaktirajte Rowenta službu za potrošače.

OKOLIŠ

Ovaj uređaj je namijenjen isključivo za kućnu upotrebu; u slučaju neprikladne upotrebne ili upotrebe koja nije u skladu s uputama za upotrebu, proizvođač ne snosi nikakvu odgovornost i jamstvo se poništava.

Prije prve upotrebe svog uređaja pažljivo pročitajte Priručnik za uporabu: uporaba koja nije u skladu s priručnikom za uporabu oslobađa tvrtku Rowenta svake odgovornosti.

BEZBEDNOSNA UPUTSTVA

1 • Mere predostrožnosti prilikom upotrebe

Uputstvo za upotrebu pažljivo pročitajte i čuvajte ga na sigurnom mestu.

- Vaš usisivač je električni uređaj: treba ga koristiti u normalnim radnim uslovima.
- Uređaj koristite i držite van domašaja dece.
- Nikada nemojte da ga ostavite da radi bez nadzora.
- Papuču za usisavanje ili kraj cevi nemojte držati blizu očiju i usiju.
- Usisivačem nemojte usisavati vlažne površine, vodu ili bilo koje druge tečnosti, vruće i veoma sitne materije (gips, cement, pepeo...), velike oštre predmete (krhotine stakla), štetne proizvode (rastvarače, sredstva za skidanje farbe ...), zatim korozivne (kiseline, tečnosti za čišćenje...), zapaljive i eksplozivne materijale (sredstva na bazi nafte ili alkohola).
- Ni uređaj ni punjač nikada nemojte potapati u vodu ili bilo koju drugu vrstu tečnosti, takođe vodom nemojte prskati ni uređaj ni punjač.
- Nemojte ih čuvati napolju i držite ih podalje od vlage.
- Uređaj nikada nemojte staviti blizu izvora toplote (rerne, uređaja za grejanje ili vrućih radijatora).
- Baterije nemojte izlagati sobnoj temperaturi većoj od 40°C.
- Usisivač nemojte rastavljati u toku rada.
- Usisivač nikada nemojte koristiti bez kese za prašinu i penastog filtera za motor.
- Uređaj nemojte koristiti:
 - ako je pao i ima vidljiva oštećenja ili ako izgleda da ne radi kako treba.
 - ako su punjač ili kabl punjača oštećeni.
- U tom slučaju, nemojte ga otvarati već ga pošaljite u najbliži ovlašćeni servis firme Rowenta zato što je za bezbedno obavljanje popravki potreban poseban alat.
- Popravke treba da obave isključivo stručnjaci i to sa originalnim rezervnim delovima.
- Samostalno vršenje popravki može biti opasno za korisnika.
- Koristite samo one dodatke za koje Rowenta daje garanciju (filteri, baterije...).

Ovaj proizvod je namenjen isključivo za upotrebu u domaćinstvu. Za bilo kakvu upotrebu u komercijalne svrhe, neodgovarajuću primenu ili za propust u sledeću ovih uputstava, proizvođač ne snosi nikakvu odgovornost i garancija neće važiti.

Ovaj uređaj nije namenjen osobama (uključujući i decu) sa umanjanim fizičkim, čulnim ili mentalnim sposobnostima, niti osobama koje nemaju dovoljno znanja i iskustva, izuzev ako nisu pod nadzorom osoba zaduženih za njihovu bezbednost ili ako im te osobe ne daju uputstva o upotrebi ovog uređaja. Decu treba nadzirati kako se ne bi igrala sa ovim uređajem.

Zbog vaše bezbednosti, ovaj uređaj ispunjava sve važeće standarde i propise (direktive o niskoj voltaži, elektromagnetskoj kompatibilnosti, propise o očuvanju životne sredine itd).

2 • Napajanje

- Proverite da li napon naznačen na nazivnoj pločici punjača usisivača odgovara naponu vaše kućne instalacije.
- Punjač nikada nemojte da isključujete povlačenjem kabla.
- Ako je kabl punjača oštećen ili ako punjač ne radi: nemojte da koristite nijedan drugi punjač izuzev onoga koji je dostavio proizvođač i stupite u kontakt s najbližim korisničkim servisom firme Rowenta ili ovlašćenim servisom.

3 • Popravke

Popravke treba da obave isključivo stručnjaci i to sa originalnim rezervnim delovima. Samostalno popravljavanje može predstavljati opasnost za i dovesti do gubitka garancije.

OPIS

1. Ergonomska drška
2. Dugme za uključivanje, isključivanje
 - 2.a Pozicija "Isključeno"
 - 2.b Pozicija "Pod"
 - 2.c Pozicija "Tepih"
3. Osvetljeno dugme funkcije Booster (LED)
4. Indikator lampica punjenja
5. Drška
6. Kućište
7. Zavrtanj za zaključavanje
8. Rešetka za protok vazduha
9. Pregrada za prašinu
 - 9.a Posuda za prašinu
 - 9.b Separator prašine
 - 9.c Penasti filter
 - 9.d Poklopac
10. Priključak za crevo
11. Delta usisna glava sa ugrađenom elektro-četkom
 - 11.a Elektro-četka
 - 11.b Savitljiv deo
 - 11.c Mali točkovi
12. Točkovi
13. Punjač
 - 12 V : ref. RS-RH5155
14. Baterije
 - 12 V : ref. RS-RH5157

PRE PRVE UPOTREBE

1 • Sastavljanje uređaja

Raspakujte uređaj i skinite sve nalepnice. Sačuvajte garantni list i pažljivo pročitajte uputstva pre prve upotrebe uređaja.

- Izvadite zavrtanj iz drške, a navrtku ostavite u njenom ležištu.
- Dršku montirajte tako što ćete je pažljivo staviti u gornji deo glavnog kućišta (sl. 1)
- U dršku stavite zavrtanj (7) i zategnite ga šrafcišerom (sl. 2).
- Delta usisnu četka (11) stavite tako što ćete je nataći na donji deo glavnog kućišta (sl. 3).

Napomena: ako želite da skinete Delta usisna četka, dugme za izbacivanje pritisnuti unazad (sl. 4) i skinite usisnu četku s glavnog kućišta.

2 • Punjenje baterije

VAŽNO Koristite isključivo originalni punjač koji je isporučen sa uređajem. Bateriju nikada nemojte puniti na temperaturi ispod 0°C i iznad 40°C.

Pre prve upotrebe usisivača baterija mora biti punjena 16 sati.

- Usisivač stavite blizu električne utičnice.
- Punjač stavite na napajanje i priključite ga iza drške (sl. 5).
- Uključuje se lampica za punjenje (4) na prednjem delu.

Ostavite usisivač da se napuni. Lampica se isključuje na kraju ciklusa punjenja (oko 16 sati).

Punjač stalno može biti priključen na napajanje bez ikakvih opasnosti. Kućište može malo da se zagreje što je savršeno normalna pojava.

Posle svake upotrebe usisivač treba staviti da se puni da bi mu baterija uvek bila potpuno napunjena. Međutim, u slučaju da ćete dugo biti odsutni (godišnji odmor itd), bilo bi najbolje da punjač skinete s napajanja jer može doći do smanjenja autonomije zbog samopražnjenja.

3 • Uključivanje usisivača

Kabl punjača izvadite iz usisivača.

Usisivač držite za ručku i dugme za napajanje povucite nadole, u jednu od sledeće dve pozicije (sl. 6):

- "Pod": za glatke podove (2.b)

U poziciji «Pod» elektro-četka (11.a) ugrađena u Delta usisnu četku radi uobičajenom brzinom.

Napomena: redovno proveravajte da li su točkovi na zadnjem delu dodatka za usisavanje čisti.

- "Carpet / Booster": za efikasnije usisavanje prašine na svim podovima. (2.c)

U poziciji «Tepih», uključuje se lampica funkcije Booster (3.a), koja se nalazi ispod dugmeta za napajanje, što znači da elektro-četka (11.a) radi velikom brzinom.

Autonomija usisivača * zavisi od pozicije upotrebe:

	Pozicija 1 « Pod »	Pozicija 2 "Carpet/ Booster"
12 volti	do 25 MIN	do 15 MIN

UPOTREBA ELEKTRO-ČETKE

Elektro-četka je motorizovana rotaciona četka koja obezbeđuje izuzetno delotvorno čišćenje. Ona dubinski usisava i čisti. Ima čekinjke koje joj omogućavaju da pokupi niti i životinjske dlake utisnute u prostirke i tepihe.

Napomena: Ako dodatak za usisavanje previše prijanja uz podlogu, prekidač vratite u poziciju « Pod ».

PAŽNJA Nemojte usisavati velike otpatke jer oni mogu blokirati i oštetiti četku. Elektro-četkom nemojte usisavati čupave tepihe, životinjsko krzno i rese zastora.

ČIŠĆENJE ELEKTRO-ČETKE

PAŽNJA Usisivač uvek isključite i izvucite utikač iz utičnice pre održavanja i čišćenja.

Pažljivo presecite niti, dlake, životinjsko krzno itd prateći žljeb koji je za to napravljen na elektro-četki (sl. 7).

RADI VAŠE SIGURNOSTI

- Rotacione delove nemojte dodirivati ako usisivač prethodno niste isključili i utikač izvukli iz usisivačem.
- Usisivačem nemojte usisavati vlažne površine.
- Uređaj nikada nemojte potapati u vodu.

ČIŠĆENJE I ODRŽAVANJE

VAŽNO Usisivač uvek isključite i izvucite utikač iz utičnice pre započinjanja održavanja i čišćenja.

1 • Čišćenje pregrade za prašinu (9)

1.a Brzo pražnjenje

OTKLANJANJE PROBLEMA

Elektro-četka ne usisava dobro ili pravi neobičnu buku.

- Zapušena je rotaciona četka ili crevo: isključite usisivač i očistite ih.
- Četka je istrošena: kontaktirajte ovlašćeni servis gde će vam zameniti kaiš.
- Kaiš je istrošen: kontaktirajte ovlašćeni servis gde će vam zameniti kaiš.

Elektro-četka se isključuje usred usisavanja

- Toplotni bezbednosni uređaj se uključuje: isključite usisivač tako što ćete prekidač staviti u poziciju ISKLJ. (2.a) i utikač izvucite iz utičnice. Proverite da li nešto ometa rotiranje četke i ako je tako uklonite prepreku i očistite elektro-četku (sl. 7), zatim ponovo uključite usisivač.

Elektro-četka se teško pomera

- Snaga usisavanja je prevelika: smanjite je pomeranjem prekidača u poziciju « Pod » (2b).

Ako problem i dalje traje, odnesite usisivač u najbliži ovlašćeni servis firme Rowenta. Pogledajte spisak ovlašćenih servisa firme Rowenta ili kontaktirajte Rowenta korisnički servis.

4 • Odlaganje

Usisivač posle upotrebe isključite tako što ćete prekidač povući u poziciji ISKLJ. (2a). Usisivač zatim možete ostaviti gde god želite u vertikalnom položaju, to jest u njegovoj poziciji za parkiranje.

Usisivač stavite u poziciju za parkiranje tako što ćete ga postaviti u vertikalni položaj da bi se zaključao (sl. 8).

Kada ponovo budete hteli da ga koristite, dršku povucite unazad da biste da biste usisivač izbacili iz pozicije za parkiranje (sl. 9).

Kada se pregrada za prašinu napuni, ispraznite je na sledeći način: izvadite pregradu za prašinu tako što ćete je povući nadole (sl. 10), postavite je iznad kante za smeće, pritisnite dugme «pritisni» da biste otvorili donji otvor i ispraznili pregradu za prašinu (sl. 11). Zatvorite otvor (sl. 12) i zamenite pregradu za prašinu (sl. 13).

1.b Temeljno čišćenje

Pregradu za prašinu treba čistiti redovno.

- Izvadite pregradu za prašinu (sl. 10), a zatim odvojte svaki deo (9).
- Izvucite penasti filter koji štiti motor (9c).
- Stavite pregradu za prašinu (9a) pod toplu vodu (sl. 14) zajedno sa separatorom prašine (9b) i poklopcem (9d), a zatim ih ostavite da se osuše ili ih prebrišite suvom krpom.
- Operite penasti filter koji štiti motor (videti odlomak 2).
- Kada se osuše, zamenite delove pregrade za prašinu, kao i penasti filter (9c) koji se isporučuje sa usisivačem.
- Zatvorite pregradu za prašinu i vratite je u usisivač.

2 • Čišćenje penastog filtera koji štiti motor (9c)

UPOZORENJE Nikada nemojte da koristite usisivač bez penastog filtera za motor.

Da biste sačuvali efikasnost usisivača nemojte da usisavate veoma sitne materije (gips, cement, pepeo...) i najmanje jednom mesečno čistite zaštitni filter motora.

Preporučljivo je da penasti filter čistite i češće ako primetite pad efikasnosti usisivača.

BATERIJE

1 • Zamena baterija

Ovaj uređaj sadrži niki metal hidrid (NiMh) baterije koje su iz bezbednosnih razloga dostupne samo profesionalnom serviseru.

Kada baterija više ne može da drži napon, odeljak s NiMh baterijom treba izvaditi.

Radi zamene baterija kontaktirajte najbliži ovlašćeni servis.

2 • Rashodovanje uređaja

Uređaj nemojte odbaciti ako prvo niste uklonili baterije.

Radi uklanjanja baterija kontaktirajte ovlašćeni servis ili uradite sledeće: izvucite utikač iz utičnice,

- Skinite poklopac pregrade za prašinu (9d), a zatim skinite penasti filter koji štiti motor (9c) (sl. 15).
- Očistite penasti filter koji štiti motor (9c) toplom vodom s deterdžentom. Isperite ga i ostavite da se suši najmanje **12 sati** pre nego što ga vratite u usisivač (sl. 16).

VAŽNO Radi optimalne zaštite motora proverite da li je penasti filter suv pre nego što ga vratite u usisivač. Zato je neophodno ostaviti ga da se suši najmanje 12 sati. Uz usisivač ćete dobiti i rezervni penasti filter koji možete staviti dok se originalni penasti filter suši.

UPOZORENJE Delove pregrade za prašinu ili penasti filter za motor nikada nemojte prati u mašini za pranje posuđa.

3 • Održavanje usisivača

Kućište usisivača prebrišite mekom vlažnom krpom, a zatim ga osušite suvom krpom (sl. 17).

VAŽNO Nemojte koristiti deterdžente niti korozivne ili abrazivne proizvode. Prozirnost poklopcu pregrade za prašinu i/ili separatora prašine može se promeniti s vremenom. To ne utiče na rad usisivača.

skinite dršku s glavnog kućišta tako što ćete odšrafiti centralni zavrtnj, a zatim odšrafite 5 šrafova za sastavljanje na zadnjoj strani drške (sl. 18).

Pažljivo podignite gornji poklopac drške i prekinite dovod napajanja u odeljak s baterijom izvlačenjem utikača (sl. 19).

Odeljak s baterijom nemojte da bacite u smeće iz već ga odnesite u ovlašćeni Rowenta servis ili na mesto posebno predviđeno za odlaganje ovakve vrste otpada.

Upozorenje

Komplet punjivih baterija nemojte zamenjivati baterijama koje se ne mogu puniti. Radi zamene baterija kontaktirajte ovlašćeni servis.

Ove baterije su izrađene isključivo za upotrebu u zatvorenom prostoru. Nikada ih nemojte potapati u vodu. Baterijama morate rukovati pažljivo. Nemojte ih stavljati u usta. Nemojte dozvoliti da dodiruju druge metalne predmete (prstenje, eksere, zavrtnje itd). Morate paziti da ne napravite kratak spoj na baterijama stavljanjem metalnih predmeta na

njihove krajeve. Ako dođe do kratkog spoja, temperatura u bateriji može dostići opasan nivo i izazvati ozbiljne opekotine ili čak požar. Ako baterije procure, nemojte trljati oči niti dodirivati sluzokožu. Operite ruke i isperite oči čistom vodom. Ako se i posle toga budete osećali nelagodno, potražite savet lekara.

ŽIVOTNA SREDINA

Sve uređaje koji više nisu u upotrebi treba predati ovlašćenom servisu koji će ih odložiti u skladu s važećim propisima.

- Životna sredina: Direktiva 2002/95/EC

Zaštita životne sredine na prvom mestu!

① Vaš uređaj sadrži vredne materijale koji se mogu obnoviti ili reciklirati.

➔ Odnosite ga u centar za recikliranje takvih proizvoda.



OTKLANJANJE PROBLEMA

VAŽNO Čim vaš usisivač prestane da radi kako treba i pre bilo kakvih provera, isključite ga postavljanjem prekidača Uklj/Isklj. u poziciju Isklj.

Popravke treba da obave isključivo stručnjaci i to sa originalnim rezervnim delovima. Samostalno popravlanje može predstavljati opasnost za korisnika.

Ako se usisivač ne uključuje: Uređaj nije napunjen. Vratite ga na punjenje.

Ako usisivač ne usisava

- Cev ili crevo su zapušeni: otpušite cev ili crevo.
 - Separator je zapušen: izvadite pregradu za prašinu i očistite separator prašine.
- Ako usisivač ne usisava kako treba ili zviždi
- Cev ili crevo su delimično zapušeni: očistite ih.
 - Pregrada za prašinu je puna: ispraznite je i očistite je.
 - Pregrada za prašinu nije dobro nameštena: namesnite je kako treba.

- Delta vakumska glava je prljava: očistite je.
- Penasti filter koji štiti motor je zagušen: očistite ga.

Ukoliko je separator pun prašine

- U separatoru se skuplja prašina. Obezbedite da ništa ne blokira dovod između separatora i odeljka za prašinu.
- Otvor odeljka za prašinu je blokiran: Uklonite odeljak za prašinu i ispraznite ga. Očistite otvor odeljka za prašinu.

Ukoliko se priključak usisnika teško pomera

Smanjite usisnu snagu pomoću prekidača.

Ukoliko se problem nastavi, odnesite svoj usisivač za prašinu u najbliži ovlašćeni Rowenta servis. Pogledajte spisak ovlašćenih Rowenta servisa ili kontaktirajte Rowenta korisnički servis.

GARANCIJA

Ovaj proizvod je namenjen isključivo za upotrebu u domaćinstvu. Za bilo kakvu upotrebu u komercijalne svrhe, neodgovarajuću primenu ili za propust u sleđenju ovih uputstava, proizvođač ne snosi nikakvu odgovornost i garancija neće važiti.

Uputstvo za upotrebu pažljivo pročitajte pre prve upotrebe uređaja: u slučaju svake upotrebe koja nije u skladu sa uputstvima, Rowenta neće snositi nikakvu odgovornost.

SIGURNOSNA UPUTSTVA

1 • Sigurnosne upute

Pažljivo pročitajte uputstvo za upotrebu i čuvajte ga na sigurnom mjestu.

- Vaš usisivač je električni aparat: mora se koristiti u normalnim uslovima upotrebe.
 - Koristite ga i držite izvan dohvata djece.
 - Nikada ga nemojte ostaviti da radi bez nadzora. Glavu usisivača ili kraj cijevi nemojte držati blizu očiju i ušiju.
 - Usisivačem nemojte usisavati vlažne površine, vodu ili bilo koje druge tekućine, vruće i veoma sitne materije (gips, cement, pepeo ...), velike oštre predmete (slomljeno staklo), proizvode koji su štetni (otapala, sredstva za skidanje farbe...), zatim korozivne (kiseline, tekućine za čišćenje...), zapaljive i eksplozivne materijale (sredstva na bazi nafte ili alkohola).
 - Ni aparat niti punjač nikada nemojte potapati u vodu ili bilo koju drugu vrstu tekućine, također vodom nemojte prskati ni po usisivaču niti po punjaču.
 - Nemojte ih držati vani i čuvajte ih podalje od vlage.
 - Aparat nikada nemojte stavljati blizu izvora toplote (pećnice, grijalica ili toplih radiatora).
 - Baterije nemojte izlagati sobnoj temperaturi iznad 40°C.
 - Usisivač nemojte rastavljati u toku rada.
 - Usisivač nikada nemojte koristiti bez vrećice za prašinu i pjenastog filtera za motor.
 - Aparat nemojte koristiti:
 - ako je ispao i na sebi ima vidljiva oštećenja ili ako vam se čini da ne radi ispravno.
 - ako su punjač ili kabal punjača oštećeni.
- U tom slučaju, nemojte ga otvarati već ga pošaljite u najbliži ovlašteni servis Rowenta zato što je za sigurno vršenje popravki potreban poseban alat.
- Popravke treba da izvrše isključivo stručnjaci i to sa originalnim rezervnim dijelovima.
 - Samostalno vršenje popravki može predstavljati opasnost za korisnika.
 - Koristite samo one dodatke za koje Rowenta daje garanciju (filteri, baterije...).
- Ovaj proizvod je namijenjen isključivo za kućnu upotrebu. Za svaku upotrebu u profesionalne svrhe, neadekvatnu primjenu ili za propust u poštovanju ovih uputstava, proizvođač ne snosi nikakvu odgovornost i garancija neće važiti.
- Ovaj aparat nije namijenjen osobama (uključujući i djecu) sa smanjenim fizičkim, čulnim ili mentalnim sposobnostima, niti osobama koje nemaju dovoljno znanja i iskustva, izuzev ako se ne nalaze pod nadzorom osoba zaduženih za njihovu sigurnost ili ako im te osobe ne daju uputstva o upotrebi ovog aparata.

Djecu treba nadgledati da se ne bi igrala sa ovim aparatom.

Radi vaše sigurnosti, ovaj aparat ispunjava sve važeće standarde i propise (direktive o niskoj voltaži, elektromagnetskoj usaglašenosti, zaštiti okoliša itd).

2 • Napajanje

- Provjerite da li napon naznačen na nazivnoj pločici punjača usisivača odgovara naponu u vašoj kućnoj instalaciji.
- Punjač nikada ne isključujte povlačenjem za kabal.
- Ako je kabal punjača oštećen ili ako punjač ne radi: nemojte koristiti nijedan drugi punjač osim onoga koji je dostavio proizvođač i kontaktirajte najbliži korisnički servis firme Rowenta ili ovlašteni servis.

3 • Popravke

Popravke treba da izvrše isključivo stručnjaci i to sa originalnim rezervnim dijelovima. Samostalno popravljavanje može biti opasno za korisnika, te dovesti do gubitka prava na garanciju.

OPIS

1. Ergonomska drška
2. Tipka uključiti/isključiti
 - 2.a Pozicija "Isključeno"
 - 2.b Pozicija "Pod"
 - 2.c Pozicija "Tepih"
3. Svijetleća tipka funkcije Booster (LED)
4. Svijetlosni indikator punjenja
5. Drška
6. Kućište
7. Vijak za zaključavanje
8. Rešetka za protok vazduha
9. Odjeljak za prašinu
 - 9.a Spremnik za prašinu
 - 9.b Separator prašine
 - 9.c Pjenasti filter
 - 9.d Poklopac
10. Priključak za crijevo
11. Delta usisna glava sa ugrađenom elektro-četkom
 - 11.a Elektro-četka
 - 11.b Savitljivo crijevo
 - 11.c Mali točkovi
12. Točkovi
13. Punjač
 - 12V: ref. RS-RH5155
14. Baterije
 - 12V: ref. RS-RH5157

PRIJE PRVE UPOTREBE

1 • Sastavljanje aparata

Raspakujte aparat i skinite sve naljepnice. Garantni list sačuvajte i pažljivo pročitajte uputstvo prije prve upotrebe aparata.

- Vijak izvadite iz drške, a maticu ostavite u njenom ležištu.
- Dršku montirajte tako što ćete je pažljivo staviti u gornji dio glavnog kućišta (sl. 1)
- U dršku stavite vijak (7) i pritegnite ga odvijačem (sl. 2).
- Stavite Delta glavu usisivača (11) tako što ćete je ukloniti na donji dio glavnog kućišta (sl. 3).

Napomena: ako želite skinuti Delta glavu usisivača, tipku za izbacivanje pritisnite unazad (sl. 4) i uklonite glavu usisivača s glavnog kućišta.

2 • Punjenje baterije

VAŽNO Koristite isključivo originalni punjač koji ste dobili sa aparatom. Bateriju nikada nemojte puniti na temperaturi nižoj od 0°C ili višoj od 40°C.

Prije prve upotrebe usisivača baterija se mora puniti 16 sati.

Tokom punjenja prekidač mora biti u poziciji Stop (2.a)

- Usisivač stavite u blizinu električne utičnice.
- Punjač stavite na napajanje i priključite ga iz drške (sl. 5).
- Uključit će se lampica za punjenje (4) na prednjem dijelu.
- Pustite da se usisivač napuni. Lampica se gasi na kraju ciklusa punjenja (oko 16 sati).

11. Delta usisna glava sa ugrađenom elektro-četkom
 - 11.a Elektro-četka
 - 11.b Savitljivo crijevo
 - 11.c Mali točkovi
12. Točkovi
13. Punjač
 - 12V: ref. RS-RH5155
14. Baterije
 - 12V: ref. RS-RH5157

Punjač uvijek može biti priključen na napajanje bez ikakvih opasnosti. Kućište se može malo zagrijati, što je savršeno normalna pojava.

Poslije svake upotrebe usisivač treba staviti da se puni da bi mu baterija uvijek bila potpuno napunjena. Međutim, ako ćete dugo biti odsutni (godišnji odmor itd), najbolje bi bilo da punjač iskopčate s napajanja jer može doći do smanjenja vremena upotrebe zbog samopražnjenja.

3 • Uključivanje usisivača

Kabal punjača iskopčajte sa usisivača. Usisivač držite za dršku i prekidač za napajanje povucite prema dolje, u jednu od sljedeće dvije pozicije (sl. 6):

- "Pod": za glatke podove (2.b) U poziciji «Pod» elektro-četka (11.a) ugrađena u Delta glavu usisivača radi normalnom brzinom.

Napomena: provjeravajte jesu li točkovi na zadnjem dijelu dodatka za usisavanje čisti.

- "Carpet / Booster": za djelotvornije usisavanje prašine na svim podovima. (2.c)

U poziciji «Tepih» uključuje se lampica funkcije Booster (3.a), koja se nalazi ispod prekidača za napajanje, što znači da elektro-četka (11.a) radi velikom brzinom.

Vrijeme upotrebe usisivača * ovisi o poziciji upotrebe:

	Pozicija 1 « Pod »	Pozicija 2 "Carpet/ Booster"
12 volti	do 25 MIN	do 15 MIN

UPOTREBA ELEKTRO-ČETKE

Elektro-četka je motorizovana rotaciona četka koja pruža izuzetno efikasno čišćenje.

Dubinski usisava i čisti. Ima ugrađene čekinje pomoću kojih može da pokupi niti i životinjske dlake utisnute u prostirke i tepihe.

Napomena: Ako se dodatak za usisavanje previše lijepi za podlogu, prekidač vratite u poziciju « Pod ».

PAŽNJA Nemojte usisavati velike otpatke jer mogu blokirati i oštetiti četku.

Elektro-četku nemojte koristiti za usisavanje čupavih tepiha, životinjskog krzna i resa zastora.

ČIŠĆENJE ELEKTRO-ČETKE

PAŽNJA Usisivač uvijek isključite i iskopčajte utikač iz utičnice prije početka održavanja ili čišćenja.

Pažljivo presjecite niti, dlake, životinjsko krzno itd, prateći zarez koji je za to predviđen na elektro-četki (sl. 7).

RADI VAŠE SIGURNOSTI

- Ne dodirujte pokretne dijelove prije nego isključite i iskopčate usisivač.
- Usisivačem nemojte usisavati vlažne površine.
- Usisivač nikada ne potapajte u vodu.

OTKLANJANJE PROBLEMA

Elektro-četka nije učinkovita ili pravi neobične zvuke

- Došlo je do začepljenja elektro četke ili crijeva: isključite usisivač i očistite ih.
- Četka je istrošena: kontaktirajte ovlašteni servis radi zamjene četke.
- Remen je istrošen: kontaktirajte ovlašteni servis za zamjenu četke.

Elektro-četka se gasi u toku usisavanja.

- Toplotni sigurnosni uređaj se aktivira: isključite usisivač pomjeranjem prekidača u poziciju ISKLJUČI. (2.a) i iskopčajte ga. Provjerite da li nešto ometa rotiranje četke i ako ima uklonite prepreku i očistite elektro-četku (sl. 7), a zatim ponovo uključite usisivač.

Elektro-četka se teško kreće

- Snaga usisavanja je suviše jaka: smanjite je pomjeranjem prekidača u poziciju « Pod » (2b).

Ako problem i dalje postoji, odnesite usisivač u najbliži Rowenta ovlašteni servis.

Vidite popis ovlaštenih servisa Rowenta.

4 • Čuvanje

Poslije upotrebe isključite usisivač povlačenjem prekidača u poziciju ISKLJUČI. (2a).

Usisivač zatim možete staviti gdje god želite i to u vertikalnom položaju, to jest u njegovoj poziciji za odlaganje.

Usisivač stavite u poziciju za odlaganje tako što ćete ga postaviti u vertikalan položaj da bi se zaključao (sl. 8).

Kada poželite ponovo da ga koristite, dršku povucite unazad da biste usisivač izbacili iz pozicije za odlaganje (sl. 9).

VAŽNO Usisivač uvijek isključite i iskopčajte utikač iz utičnice prije početka održavanja ili čišćenja.

1 • Čišćenje odjeljka za prašinu (9)

1.a Brzo pražnjenje

Kada se odjeljak za prašinu napuni, ispraznite ga na sljedeći način: izvadite odjeljak za prašinu tako što ćete ga povući prema dolje (sl. 10), pritisnite tipku «push» da otvorite donji otvor i ispraznite odjeljak za prašinu (sl. 11).

Zatvorite otvor (sl. 12) i zamijenite odjeljak za prašinu (sl. 13).

1.b Duboko čišćenje

Odjeljak za prašinu treba čistiti redovno.

- Izvadite odjeljak za prašinu (sl. 10), a zatim odvojte svaki dio (9).
- Uklonite pjenasti filter koji štiti motor (9c).
- Stavite odjeljak za prašinu (9a) pod toplu vodu (sl. 14) zajedno sa separatorom prašine (9b) i poklopcem (9d), a zatim ih ostavite da se osuše ili ih prebrišite suhom krpom.
- Operite pjenasti filter koji štiti motor (vidjeti odjeljak 2).
- Kada se osuše, zamijenite dijelove odjeljka za prašinu, kao i pjenasti filter (9c) koji se isporučuje sa usisivačem.
- Zatvorite odjeljak za prašinu i vratite ga u usisivač.

2 • Čišćenje pjenastog filtera koji štiti motor (9c)

UPOZORENJE Nikada nemojte koristiti usisivač bez pjenastog filtera za motor.

Radi očuvanja efikasnosti usisivača nemojte usisavati veoma sitne materije (gips, cement, pepeo ...) i najmanje jednom mjesečno očistite zaštitni filter motora. Preporučuje se da pjenasti filter čistite i češće ako primjetite slabljenje učinka usisivača.

- Skinite poklopac odjeljka za prašinu (9d), a potom izvucite pjenasti filter koji štiti motor (9c) (sl. 15).
- Očistite pjenasti filter koji štiti motor (9c) toplom vodom sa sapunicom. Isperite ga i ostavite da se suši najmanje **12 sati** prije nego ga vratite u usisivač (sl. 16)

VAŽNO Radi optimalne zaštite motora provjerite da li je pjenasti filter suh prije nego ga vratite nazad. Zato je neophodno ostaviti ga da se suši najmanje 12 sati. Uz usisivač dobit ćete i rezervni pjenasti filter koji možete staviti dok se originalni pjenasti filter suši.

UPOZORENJE Dijelove odjeljka za prašinu ili pjenasti filter za motor nikada nemojte prati u mašini za pranje suđa.

3 • Održavanje usisivača

Kučiste usisivača brišite mekom vlažnom krpom, a zatim ga sušite suhom krpom (sl. 17)

VAŽNO Nemojte koristiti deterdžente niti korozivne ili abrazivne proizvode. Prozirnost poklopcu odjeljka za prašinu i/ili separatora prašine može se s vremenom promijeniti. To ne utiče na rad usisivača.

BATERIJE

1 • Zamjena baterija

U ovaj aparatj stavljene su nikl metal hidrid (NiMh) baterije koje su iz sigurnosnih razloga dostupne isključivo profesionalnom serviseru.

Kada baterija više nije u stanju da drži napon, odjeljak s NiMh baterijom treba izvaditi.

Radi zamjene baterija kontaktirajte najbliži ovlašteni servis.

2 • Rasklapanje aparata

Aparat nemojte odlagati ako niste prvo uklonili baterije.

Radi uklanjanja baterija kontaktirajte ovlašteni servis ili uradite sljedeće: iskopčajte aparat sa napajanja, skinite dršku s glavnog kućišta tako što ćete odviti centralni vijak, a zatim odvijte 5 vijaka za sastavljanje na poledini drške (sl. 18).

Pažljivo podignite gornji poklopac drške i iskopčajte odjeljak s baterijom izvlačenjem utikača (sl. 19).

Odjeljak s baterijom nemojte baciti u smeće već ga odnesite u najbliži ovlašteni servis firme Rowenta ili na mjesto predviđeno za odlaganje ovakve vrste otpada.

OKOLIŠ

Sve aparate koji se više ne koriste treba predati ovlaštenom servisu koji će ih zbrinuti u skladu s važećim propisima.

• Okoliš: Direktiva 2002/95/EC

Upozorenje

Komplet baterija koje se mogu puniti nemojte mijenjati baterijama koje se ne mogu puniti. Za zamjenu baterija kontaktirajte ovlašteni servis.

Ove baterije su namijenjene samo za upotrebu u zatvorenom prostoru. Nikada ih nemojte potapati u vodu. Baterijama morate rukovati pažljivo. Ne stavljajte ih u usta. Ne dozvolite da dodiruju druge metalne predmete (prstenje, eksere, zavrtnje itd). Vodite računa da ne napravite kratak spoj na baterijama stavljanjem metalnih predmeta na njihove krajeve. Ako dođe do kratkog spoja, temperatura u bateriji može opasno porasti i izazvati ozbiljne opekotine ili čak požar. Ako baterije procure, nemojte trljati oči niti dodirivati sluzokožu. Operite ruke i isperite oči čistom vodom. Ako osjećaj nelagodje i dalje traje, potražite savjet ljekara.

Zaštita okoliša na prvom mjestu!

① Vaš aparat sadrži vrijedne materijale koji mogu biti obnovljeni ili reciklirani.

➔ Odnosite ga u centar za prikupljanje ili u ovlašteni servis kako bi bio recikliran.



VAŽNO Čim vaš usisivač prestane raditi ispravno i prije bilo kakvih provjera, isključite ga pomjeranjem prekidača UKLJUČI/ISKLJUČI u poziciju isključeno.

Popravke treba da izvrše isključivo stručnjaci i to sa originalnim rezervnim dijelovima. Samostalno popravljanje može biti opasno zakorisnika.

Ako se usisivač ne uključuje nije napunjen.

Vratite ga da se puni.

Ako usisivač ne usisava

- Došlo je do zapušnja cijevi ili crijeva: otpušite cijev ili crijevo.
- Separator je zagušen: izvadite odjeljak za prašinu i očistite separator prašine.

Ako usisivač ne usisava kako treba ili zviždi

- Došlo je do djelimičnog zapušnja cijevi ili crijeva: otpušite ih.
- Odjeljak za prašinu je pun: ispraznite ga i očistite.
- Odjeljak za prašinu nije dobro namješten: namjestite ga kako treba.
- Delta glava usisivača je prljava: očistite je.
- Pjenasti filter koji štiti motor je zagušen: očistite ga.

Ako je separator pun prašine

- Prašina se skuplja u separatoru. Provjerite da nešto ne blokira propust između separatora i posude za prašinu.
- Otvor za usisavanje je začepljen: odstranite posudu za prašinu iz njenog spremnika i ispraznite ju. Očistite otvor za usisavanje na posudi za prašinu.

Ako se nastavak za usisavanje teško pomjera po površini

Smanjite snagu usisavanja pomoću regulatora.

U slučaju da problem i dalje postoji, odnesite vaš usisivač u najbliži ovlašteni servisni centar Rowenta. Provjerite listu ovlaštenih servisnih centara Rowenta ili kontaktirajte Rowenta usluge potrošačima.

GARANCIJA

Ovaj proizvod je namijenjen isključivo za kućnu upotrebu. Za svaku upotrebu u komercijalne svrhe, neadekvatnu primjenu ili za propust u poštovanju ovih uputstava, proizvođač ne snosi nikakvu odgovornost i garancija neće važiti.

Pažljivo pročitajte uputstvo za upotrebu prije prve upotrebe aparata: u slučaju svake upotrebe koja nije u skladu sa uputstvima, Rowenta snositi nikakvu odgovornost.

ZALECENIA BEZPIECZEŃSTWA

1 • Środki ostrożności

Prosimy o uważne przeczytanie instrukcji obsługi i staranne jej zachowanie.

- Odkurzacz jest urządzeniem elektrycznym: należy go używać w normalnych warunkach użytkowania. Urządzenie powinno być używane i przechowywane w miejscu niedostępnym dla dzieci. Włączonego urządzenia nie należy pozostawiać bez nadzoru. Nie należy trzymać ssawki lub wylotu rury blisko oczu lub uszu.
 - Nie należy odkurzać powierzchni, które są wilgotne, ani zasysać jakichkolwiek płynów, substancji gorących, substancji szczególnie drobnoziarnistych (gips, cement, popiół, itd.), dużych ostrych odpadków (szkło), produktów szkodliwych (rozcieńczalniki, środki czyszczące, itd.), żrących (kwasy, zmywacze, itd.), łatwopalnych i wybuchowych (na bazie benzyny lub alkoholu).
 - Nigdy nie należy zanurzać urządzenia lub ładowarki w wodzie lub jakimkolwiek innym płynie; nie należy dopuszczać do zachłapania wodą urządzenia lub ładowarki.
 - Nie należy przechowywać urządzenia na dworze, należy chronić je przed wilgocią.
 - Nie należy stawiać urządzenia w pobliżu źródeł ciepła (piece, urządzenia grzewcze lub gorące kaloryfery).
 - Nie należy wystawiać baterii na działanie temperatur powyżej 40°C.
 - Nie należy rozmontowywać włączonego odkurzacza.
 - Nigdy nie należy włączać odkurzacza bez zbiornika na kurz i bez filtra piankowego zabezpieczającego silnik.
 - Nie należy używać urządzenia:
 - jeżeli urządzenie upadło, widnieją na nim znaki uszkodzenia lub działa nieprawidłowo.
 - jeżeli ładowarka lub przewód ładowarki są uszkodzone.
- W takim przypadku nie należy otwierać urządzenia, natomiast powinno się je wysłać do najbliższego autoryzowanego centrum serwisowego Rowenta, ponieważ do wykonania jakichkolwiek napraw w bezpieczny sposób konieczne są specjalne narzędzia.
- Naprawy powinny być wykonywane wyłącznie przez specjalistów, z wykorzystaniem oryginalnych części.
 - Samodzielne wykonywanie naprawy urządzenia może być niebezpieczne dla użytkownika.
 - Należy używać wyłącznie oryginalnych i gwaranto-

wanych akcesoriów Rowenta (filtry, baterie, itd.). Urządzenie jest przeznaczone wyłącznie do sprzątania i do użytku domowego. Stosowanie urządzenia w sposób nieodpowiedni lub niezgodnie z instrukcją obsługi zwalnia firmę Rowenta z wszelkiej odpowiedzialności.

Urządzenie to nie jest przewidziane do użytku przez osoby (również dzieci) o osłabionej sprawności fizycznej, sensorycznej lub umysłowej lub też przez osoby pozbawione odpowiedniego doświadczenia lub wiedzy, chyba że znajdują się one pod nadzorem osób odpowiedzialnych za ich bezpieczeństwo lub jeśli mogą uzyskać od nich uprzednio instrukcje dotyczące sposobu użytkowania tego urządzenia. Szczególną uwagę należy zwracać na dzieci, aby mieć pewność, że nie bawią się one urządzeniem.

Dla bezpieczeństwa użytkownika urządzenie spełnia wymagania stosownych norm i przepisów (Dyrektywy Niskonapięciowe, przepisy z zakresu kompatybilności elektromagnetycznej, normy środowiskowe, itd.).

2 • Zasilanie elektryczne

- Sprawdź, czy napięcie użytkownika (w voltach) podane na tabliczce znamionowej ładowarki odkurzacza odpowiada napięciu w domowej instalacji elektrycznej.
- Przy wyjmowaniu ładowarki z kontaktu, nigdy nie ciągnąć za przewód.
- Jeśli przewód ładowarki jest uszkodzony lub ładowarka nie działa: nie używaj innej ładowarki niż model dostarczony przez wytwórcę i skontaktuj się z Działem Obsługi Klienta firmy Rowenta lub zwróć się do najbliższego autoryzowanego centrum serwisowego.

3 • Naprawy

Naprawy powinny być wykonywane wyłącznie przez specjalistów, z wykorzystaniem oryginalnych części. Samodzielna naprawa urządzenia może być dla użytkownika niebezpieczna i unieważnia gwarancję.

OPIS

1. Ergonomiczna rączka
2. Przełącznik Włącz/Wyłącz
 - 2.a Pozycja „Włącz”
 - 2.b Pozycja „Floor” („Podłoga”)
 - 2.c Pozycja „Carpet” („Dywan”)
3. Lampka kontrolna boostera (LED)
4. Kontrolka świetlna sygnalizująca ładowanie
5. Trzonek
6. Korpus główny
7. Śruba blokująca
8. Kratka wylotu powietrza
9. Zbiornik na kurz
 - 9.a Pojemnik na kurz
 - 9.b Separator kurzu
 - 9.c Filtr piankowy zabezpieczający silnik
 - 9.d Pokrywa

10. Rura łącząca
11. Głowica ssąca Delta z wbudowaną elektroszczotką
 - 11.a Elektroszczotka
 - 11.b Łącznik elastyczny
 - 11.c Mała kółka
12. Koła
13. Ładowarka
 - 12 woltów (12 V) : symbol RS-RH5155
14. Baterie
 - 12 woltów (12 V) : symbol RS-RH5157

PRZED PIERWSZYM UŻYCIEM:

1 • Montaż urządzenia

Rozpakuj urządzenie i usuń z niego wszystkie naklejki. Przed pierwszym użyciem schowaj gwarancję i uważnie przeczytaj instrukcję obsługi urządzenia.

- Wykręć śrubę z trzonka, nakrętkę zestaw na jej miejscu
- Zamocuj trzonek, ostrożnie wkładając go do górnej części korpusu głównego (fig.1).
- Włóż śrubę blokującą (7) do trzonka i dokręć ją śrubokrętem (fig.2).
- Następnie zamocuj głowicę ssącą Delta (11), zakładając ją na wkłask do dolnej części korpusu głównego (fig.3).

Uwaga: aby zdemontować głowicę ssącą Delta, naciśnij znajdujący się z tyłu przycisk rozłączania (fig.4), po czym odłącz głowicę ssącą od korpusu.

2 • Ładowanie baterii

WAŻNE Używaj wyłącznie oryginalnej ładowarki dostarczonej wraz z urządzeniem. Nie ładuj urządzenia w temperaturze poniżej 0°C i powyżej 40°C.

Przed pierwszym użyciem odkurzacza należy ładować baterie przez 16 godzin.

Podczas ładowania przełącznik powinien być ustawiony na pozycję „Włącz” (2.a).

- Ustaw odkurzacz w pobliżu gniazdka ściennego.
- Włóż wtyczkę ładowarki do kontaktu i podłącz ją w przewidzianym do tego miejscu z tyłu trzonka (fig.5).
- Zapali się lampka kontrolna ładowania (4), znajdująca się z przodu. Pozostaw odkurzacz

podłączony do ładowania. Kontrolka świetlna wyłącza się na końcu cyklu ładowania (około 16 godz).

Urządzenie może być stale podłączone do ładowarki i nie spowoduje to żadnego zagrożenia. Podstawka ładująca lekko się nagrzewa, co jest zjawiskiem całkowicie normalnym.

Aby odkurzacz był zawsze gotowy do pracy i miał w pełni naładowane baterie, po użyciu dobrze jest go podłączyć do ładowania.

W przypadku dłuższej nieobecności (wakacje, itd.) lepiej jest jednak odłączyć urządzenie od sieci, w przeciwnym wypadku może dojść do zmniejszenia się autonomii z powodu samoczynnego rozładowywania się.

3 • Uruchamianie urządzenia

Wymij przewód ładowarki z odkurzacza.

Chwyć odkurzacz za uchwyt i przesuń przełącznik Włącz/Wyłącz ku dołowi, w jedną z dwóch następujących pozycji (fig.6) :

• „Floor” („Podłoga”): do gładkich podłóg (2.b)
W pozycji „Floor” („Podłoga”) elektroszczotka (11.a) wbudowana w głowicę ssącej Delta pracuje z normalną szybkością.

Uwaga: regularnie sprawdzaj czystość kół z tyłu ssawki.

• „Carpet / Booster” : dla lepszej wydajności zbierania kurzu ze wszystkich rodzajów powierzchni (2.c)
W pozycji „Carpet” („Dywan”), zapala się wskaźnik

Booster (3), który znajduje się pod przełącznikiem Włącz/Wyłącz; wskaźnik ten sygnalizuje szybką pracę elektroszczotki (11.a).

Autonomia odkurzacza* w zależności o trybu pracy:

	Pozycja 1 „Floor”	Pozycja 2 „Carpet / Booster”
12 woltów	do 25 min.	do 15 min.

KORZYSTANIE Z ELEKTROSZCZOTKI

Elektroszczotka jest szczotką obrotową zasilaną silnikiem i zapewnia bardzo wysoką skuteczność czyszczenia. Szczotka zasysa i czyści w głąb. Wyposażona na całą długości we włosie, szczotka ta zbiera nici, włosy i sierść zwierząt, zbierające się na dywanach i wykładzinach.

Uwaga: jeżeli ssawka zbyt dokładnie przylega do powierzchni, przestaw przełącznik na pozycję „Floor” („Podłoga”).

UWAGA Nie zasysaj dużych odpadów, które mogłyby zatkać szczotkę i uszkodzić ją. Nie używaj elektroszczotki do dywanów z długim włosiem, dywanów z włosia zwierząt, ani do frędzli.

CZYSZCZENIE ELEKTROSZCZOTKI

UWAGA Przed każdą czynnością konserwacyjną i czyszczeniem zawsze wyłączaj urządzenie i odłączaj je od zasilania.

Delikatnie przetnij nitki, włosy, sierść zwierząt, itp., tnąc wzdłuż specjalnie w tym celu przewidzianego rowka w elektroszczotce (fig.7).

DLA WŁASNEGO BEZPIECZEŃSTWA

- Nie dotykaj części obrotowych przed wyłączeniem odkurzacza i odłączeniem go od zasilania.
- Nie używaj urządzenia na mokrych powierzchniach.
- Nie zanurzaj urządzenia w wodzie.

ROZWIĄZYWANIE PROBLEMÓW Z ELEKTROSZCZOTKĄ

Elektroszczotka działa mniej skutecznie lub wydaje nietypowe odgłosy

- Zatkana szczotka obrotowa lub łącznik elastyczny: wyłącz odkurzacza i wyczyść je.
- Zużyta szczotka: aby wymienić szczotkę, zwrócić się do autoryzowanego centrum serwisowego.
- Zużyty pas napędowy: aby wymienić pas napędowy, zwrócić się do autoryzowanego centrum serwisowego.

Elektroszczotka zatrzymuje się w trakcie zasysania

- Działanie zabezpieczenia temperaturowego: wyłącz odkurzacza, przestawiając przełącznik na pozycję „Wyłącz” (2.a) i odłącz go od zasilania. Sprawdź, czy nie ma elementów, które przeszkadzałyby w obracaniu się szczotki, gdyby tak było, usuń blokujący szczotkę element, wyczyść elektroszczotkę (fig.7), a następnie ponownie włącz odkurzacza.

Trudności z poruszaniem elektroszczotki

- Zbyt wysoka moc zasysania: zmniejsz moc zasysania, przestawiając przełącznik na pozycję „Floor” („Podłoga”) (2b).

Jeżeli problem będzie się utrzymywał, oddaj elektroszczotkę do najbliższego autoryzowanego centrum serwisowego Rowenta.

Pokaż listę autoryzowanych centrów serwisowych Rowenta lub skontaktuj się z serwisem konsumenta Rowenta.

4 • Przechowywanie

Po użyciu wyłącz odkurzacza przesuując przełącznik w pozycję Wyłącz (2a). Dzięki pozycji parkowania możesz następnie w dowolnie wybranym miejscu ustawić odkurzacza pionowo.

Aby ustawić odkurzacza w pozycji parkowania: ustaw go pionowo, tak aby zablokować urządzenie (Fig.8).

Aby ponownie rozpocząć pracę: chwyć za rączkę, po czym odchyl ją do tyłu, tak aby odblokować pozycję parkowania (Fig. 9).

WAŻNE Przed każdą czynnością konserwacyjną i czyszczeniem wyłącz odkurzacz i odłącz go od zasilania.

1 • Czyszczenie zbiornika na kurz (9)

1.a Szybkie opróżnienie

Gdy zbiornik na kurz zapełni się, opróżnij go w następujący sposób: wyjmij zbiornik na kurz, przesuując go w dół (fig.10), umieść go nad kubłem na śmieci i naciśnij przycisk „Push” („Popchnij”), tak aby odchylić kłapkę spustową w dół i opróżnić zawartość zbiornika (fig.11). Zamknij kłapkę (fig.12) i załóż z powrotem cały zbiornik na kurz na miejsce (fig.13).

1.b Pełne czyszczenie

Moduł zbiornika na kurz wymaga regularnego czyszczenia.

- Wyjmij moduł zbiornika na kurz (fig.10), następnie rozłącz wszystkie składające się nań elementy (9).
- Wyjmij piankę zabezpieczającą silnik (9c).
- Przemyj letnią wodą (fig.14) pojemnik na kurz (9a), separator (9b) i pokrywę (9d), następnie pozwól elementom wyschnąć lub wytrzyj je suchą szmatką.
- Przemyj filtr piankowy zabezpieczający silnik (patrz rozdział nr. 2).
- Gdy wszystkie elementy będą już suche, załóż części zbiornika na kurz na miejsce i włóż zapasowy filtr piankowy zabezpieczający silnik (9c), załączony w komplecie z urządzeniem.
- Zamknij zbiornik na kurz i załóż go w urządzeniu.

2 • Czyszczenie filtra piankowego zabezpieczającego silnik (9c)

UWAGA Nigdy nie włączaj odkurzacza bez filtra piankowego zabezpieczającego silnik.

Aby zachować sprawność i wydajność urządzenia, nie należy zasysać szczególnie drobnoziarnistych substancji (gips, cement, popiół, itd.) oraz co najmniej raz na miesiąc należy oczyścić filtr piankowy zabezpieczający silnik. W przypadku stwierdzenia spadku wydajności odkurzacza zaleca się częstsze czyszczenie filtra piankowego.

- Zdejmij pokrywę zbiornika na kurz (9d), a następnie wyjmij filtr piankowy zabezpieczający silnik (9c) (fig.15).
- Wyczyść filtr piankowy zabezpieczający silnik (9c), używając w tym celu letniej wody z mydłem. Przed założeniem z powrotem do urządzenia (fig.16) wypłucz i pozostaw do wyschnięcia przez co najmniej **12 godzin**.

WAŻNE Aby optymalnie zabezpieczyć silnik należy upewnić się, czy filtr piankowy jest przed włożeniem na miejsce całkowicie suchy. W tym celu konieczne jest pozostawienie filtra do wyschnięcia przez minimalnie 12 godzin. W komplecie z odkurzaczem znajduje się zapasowy filtr piankowy zabezpieczający silnik - pozwoli to na korzystanie z urządzenia w czasie schnięcia oryginalnego filtra.

UWAGA Nigdy nie myj elementów zbiornika na kurz lub filtra piankowego zabezpieczającego silnik w zmywarce do naczyń.

3 • Konserwacja odkurzacza

Korpus urządzenia przecieraj wilgotną miękką szmatką, następnie wycieraj do sucha suchą szmatką (fig.17).

WAŻNE Nie używaj detergentów, produktów żrących lub ściernych. Przezroczystość zbiornika na kurz i/ lub pokrywy separatora może się z biegiem czasu zmienić, nie ma to jednak wpływu na wydajność urządzenia.

BATERIE

1 • Wymiana baterii

Urządzenie wyposażone jest w akumulatory niklowo-metalowo-wodorkowe (NiMH), do których, ze względu na bezpieczeństwo, dostęp ma wyłącznie profesjonalny personel serwisowy.

Gdy bateria nie będzie już w stanie utrzymać ładunku, blok baterii NiMH należy wyjąć. Aby wymienić akumulatorki, należy zwrócić się do najbliższego autoryzowanego centrum serwisowego.

2 • Utylizacja urządzenia

Nie należy wyrzucać urządzenia bez uprzedniego wyjęcia z niego baterii.

Aby wyjąć baterie, należy zwrócić się do autoryzowanego centrum serwisowego lub postąpić następująco: odłącz urządzenie od sieci elektrycznej, zdemontuj z korpusu głównego trzonek przez odkręcenie śruby centralnej, następnie wyjmij 5 śrub montażowych znajdujących się z tyłu trzonka (fig.18). Ostrożnie podnieś pokrywę górną trzonka i pociągając za gniazdo odłącz blok baterii (fig.19).

Nie wyrzucaj bloku baterii razem ze zwykłymi odpadami gospodarczymi, ale oddaj go do najbliższego autoryzowanego centrum obsługi serwisowej lub w specjalnie do tego przewidziane miejsce.

OCHRONA ŚRODOWISKA

- Zgodnie z obowiązującymi przepisami, każde niesprawne urządzenie należy oddać do centrum serwisowego, które dopilnuje jego rozmontowania i utylizacji.
- Ochrona środowiska: Dyrektywa 2002/95/WE

NAPRAWA

WAŻNE Gdy tylko działanie odkurzacza pogorszy się, przed jakąkolwiek kontrolą należy go wyłączyć, ustawiając przełącznik Włącz/Wyłącz w pozycji Wyłącz.

Naprawy powinny być wykonywane wyłącznie przez specjalistów, z wykorzystaniem oryginalnych części. Samodzielne naprawianie urządzenia może być dla użytkownika niebezpieczne.

Jeśli odkurzacz nie włącza się

Urządzenie nie jest naładowane. Naładuj je.

Ostrzeżenie

Nie należy zastępować bloku baterii akumulatorowych bateriami jednorazowymi.

Aby zmienić baterie należy zwrócić się do autoryzowanego centrum serwisowego.

Baterie są przeznaczone wyłącznie do użytku w zamkniętych pomieszczeniach. Nie należy zanurzać ich w wodzie. Z bateriami należy obchodzić się z zachowaniem ostrożności. Nie należy wkładać baterii do ust. Nie wolno dopuścić, aby baterie zetknęły się z innymi przedmiotami metalowymi (pierscionki, gwoździe, śruby, itd.). Użytkownik powinien zadbać o to, aby nie doprowadzić do zwarcia w bateriach w czasie wkładania przedmiotów metalowych do ich zakończeń. W przypadku zwarcia istnieje niebezpieczeństwo, że temperatura baterii niebezpiecznie się podniesie, co może doprowadzić do poważnych obrażeń, a nawet do zaprószenia ognia. Jeśli baterie ciekną, nie należy przecierać oczu, ani błon śluzowych. Należy umyć ręce i przemyć oczy czystą wodą. Jeśli podrażnienie utrzymuje się, należy zgłosić się do lekarza.

Bierzmy udział w ochronie środowiska!

① Urządzenie zawiera wiele materiałów nadających się do powtórnego wykorzystania lub recyklingu.

➔ W celu ich przetworzenia urządzenie należy oddać do punktu zbiórki odpadów.



Jeśli odkurzacz nie zasysa

- Rura lub łącznik elastyczny są zatkane: udroźnij rurę lub łącznik elastyczny.
- Separator jest zapchany: wyjmij zbiornik na kurz i wyczyść separator.

Jeżeli odkurzacz działa mniej skutecznie, hałasuje lub gwizdże

- Rura lub łącznik elastyczny są częściowo zatkane: udroźnij je.
- Pojemnik na kurz jest pełny: opróżnij go i umyj.
- Zbiornik na kurz jest ustawiony w niewłaściwej pozycji: załóż go prawidłowo.

- Głowica ssąca Delta jest zatkana: wyczyść ją.
- Filtr piankowy zabezpieczający silnik jest zatkany: oczyść go.

Jeżeli separator jest pełen kurzu

- W separatorze gromadzą się cząsteczki kurzu. Sprawdź, czy nic nie zatyka przewodu znajdującego się między separatorem a zbiornikiem na kurz.
 - Wlot do pojemnika na kurz jest zatkany: wyjmij zbiornik na kurz i opróżnij go.
- Wyczyść otwór pojemnika na kurz.

GWARANCJA

Urządzenie jest przeznaczone wyłącznie do sprzątania i do użytku domowego; wykorzystywanie w sposób niezgodny z przeznaczeniem lub zaleceniami instrukcji zwalnia producenta od ponoszenia jakiegokolwiek odpowiedzialności i powoduje utratę gwarancji.

Gdy trudno jest przemieścić ssawkę

Używając przełącznika, zmniejsz moc zasysania.

Jeżeli problem nie ustąpi, oddaj odkurzacz do najbliższego autoryzowanego centrum serwisowego Rowenta. Zapoznaj się z listą autoryzowanych centrów serwisowych Rowenta lub skontaktuj się z serwisem konsumenta Rowenta.

Przed pierwszym użyciem urządzenia prosimy uważnie przeczytać instrukcję obsługi: użytkowanie niezgodne z zaleceniami instrukcji obsługi zwalnia firmę Rowenta z wszelkiej odpowiedzialności.

OHUTUSJUHISED

1 • Ettevaatusabinõud kasutamisel

Lugege kasutusjuhised hoolikalt läbi ja hoidke neid kindlas kohas.

- Teie tolmuimeja on elektriseade: seda tuleb kasutada normaalsetel kasutamistingimustel. Kasutage ja säilitage seadet lastele kättesaamatus kohas.
 - Ärge jätke seadet kunagi järelevalveta tööle. Ärge hoidke tolmuimeja otsikut või toru otsa silmade ja kõrvade lähedal.
 - Ärge kasutage tolmuimejat märgadel pindadel, vee või mis tahes vedelike, kuumade ainete, väga peente ainete (kipsi, tsemendi, tuha), suurte teravate esemete (klaasikildude), ohtlike toodete (lahustite, värviemaldajate), korrodeerivate ainete (hapete, puhastusvedelike jne), tuleohtlike ja plahvatusohtlike ainete (petrooleumi- või alkoholipõhiste) imemiseks.
 - Ärge kunagi kastke seadet ega laadijat vette või mis tahes muusse vedelikku ning ärge pritsige seadmele ega laadijale vett.
 - Ärge hoidke seadet välitingimustes ja hoidke seda niiskuse eest kaitstult.
 - Ärge kunagi asetage seadet kuumusallika (ahju, kütteseadmete või kuumade radiaatorite) lähedale.
 - Ärge hoidke akusid temperatuuril üle 40 °C.
 - Ärge võtke tolmuimejat koost lahti, kui see töötab.
 - Ärge kasutage tolmuimejat ilma tolmu konteinerita ja ilma vahtplastist mootorifiltrita.
 - Ärge kasutage seadet:
 - kui see on maha kukkunud ja sellel on nähtavaid kahjustusi või kui näib, et see ei tööta normaalselt;
 - kui laadija või laadija juhe on kahjustatud.
- Sellisel juhul ärge seda avage, vaid saatke lähimasse Rowenta volitatud teeninduskeskusesse, kuna mis tahes remonditööde ohutuks läbiviimiseks on tarvis spetsiaalseid tööriistu.
- Remonditöid peavad teostama ainult spetsialistid ning kasutada tuleb originaalvaruosi.
 - Seadme ise remontimine võib olla kasutajale ohtlik.
 - Kasutage ainult garantiiga Rowenta lisatarvikuid (filtreid, akusid jne).
- See toode on mõeldud ainult koduseks kasutamiseks. Äriotstarbel kasutamise, ebakohase kasutamise või juhiste mittejärgimise korral ei võta tootja vastutust ja garantii ei kehti.

Seade ei ole mõeldud kasutamiseks isikutele (sh lastele), kellel on füüsiline, aistinguline või vaimne puue, ega isikutele, kellel puuduvad piisavad teadmised ja kogemused, v.a. juhul, kui nende ohutuse eest vastutav isik juhendab neid või annab eelnevalt juhiseid seadme kasutamiseks.

Lapsi tuleb jälgida tagamaks, et nad ei mängi seadmega.

Ohutuse huvides vastab seade kõigile kehtivatele standarditele ja määrustele (madalpingedirektiivid, elektromagnetilise ühilduvuse, keskkonna jne alased õigusaktid).

2 • Toide

- Veendge, et teie tolmuimeja laadija andmeplaadil toodud toitepinged vastab teie vooluvõrgu pingele.
- Ärge kunagi eemaldage laadijat vooluvõrgust juhtmest tõmmates.
- Kui laadija juhe on kahjustatud või kui laadija ei tööta: ärge kasutage muud laadijat kui tootja oma ning võtke ühendust lähima Rowenta klienditeeninduse või heakskiidetud teeninduskeskusega.

3 • Remont

Remonditöid peavad teostama ainult spetsialistid ning kasutada tuleb originaalvaruosi. Seadme ise remontimine võib olla kasutajale ohtlik ja tühistab garantii.

KIRJELDUS

1. Ergonoomiline käepide
2. Sees/väljas-nupp
 - 2.a Asend „väljas“
 - 2.b Asend „põrand“
 - 2.c Asend „vaip“
3. Võimenduse valgustatud nupp (LED)
4. Laadimise näidikutuli
5. Käepide
6. Põhikorpus
7. Lukustuskruvi
8. Õhuvõre
9. Tolmukamber
 - 9.a Tolmukonteiner
 - 9.b Tolmueraldaja
 - 9.c Vahtplastist filter
 - 9.d Kaas
10. Vooliku ühendusdetail
11. Delta-otsik sisseehitatud elektriharjaga
 - 11.a Elektrihari
 - 11.b Painduv
 - 11.c Väikesed rattad
12. Rattad
13. Laadija
 - 12 V: ref. RS-RH5155
14. Akud
 - 12 V: ref. RS-RH5157

ENNE ESMAKORDSET KASUTAMIST

1 • Seadme kokkupanemine

Võtke seade pakendist välja ja eemaldage kõik sildid. Hoidke garantiikaart alles ja lugege enne seadme esmakordset kasutamist juhised hoolga läbi.

- Eemaldage käepidemest kruvi ja jätke mutter pessa.
- Ühendage käepide, sisestades selle ettevaatlikult põhikorpuse ülemisse ossa (joon. 1).
- Sisestage lukustuskruvi (7) käepidemesse ja pingutage seda kruvikeerajaga (joon. 2).
- Ühendage Delta-otsik (11), klõpsates selle põhikorpuse alumise osa külge (joon. 3).

Märkus: Delta-otsiku eemaldamiseks vajutage taga olevat väljutamisnuppu (joon. 4) ja eemaldage otsik põhikorpuse küljest.

2 • Aku laadimine

TÄHTIS! Kasutage ainult seadmega kaasasolevat originaal-laadijat. Ärge kunagi laadige temperatuuridel alla 0 °C ja üle 40 °C.

Enne tolmuimeja esmakordset kasutamist tuleb akud 16 tundi laadida.

Laadimise ajal peab lüliti olema asendis „stopp“ (2.a).

- Asetage tolmuimeja pistikupesa lähedale.
- Ühendage laadija vooluvõrku ning käepideme taga tolmuimejaga (joon. 5).

- Esiküljel olev laadimistuli (4) süttib. Jätke tolmuimeja laadima. Tuli kustub laadimistsükli lõpus (umbes 16 tunni möödudes). Seadme võib jätta pidevalt laadima, ilma et see kujutaks endast mingit ohtu. Alus võib veidi soojeneda, kuid see on täiesti normaalne. Tolmuimejat tuleks laadida pärast iga kasutuskorda, et see oleks alati laetuna kasutusvalmis. Siiski on parem see vooluvõrgust eemaldada, kui viibite kauem kodunt ära (puhkusel vms). Sellisel juhul võib seadme autonoomia iseenesliku tühjenemise tõttu väheneda.

3 • Tolmuimeja sisselülitamine

Eemaldage laadija kaabel tolmuimeja küljest. Hoidke tolmuimejat käepidemest ja libistage toitelüliti alla ühte järgmisest kahest asendist (joon. 6):

- „põrand“: siledade põrandate jaoks (2.b). Asendis „põrand“ töötab Delta-otsikusse sisse ehitatud elektrihari normaalkiirusel.

Märkus: kontrollige regulaarselt, et imemisseadme tagaküljel olevad rattad oleksid puhtad.

- „Carpet / Booster“ (vaip/turbo): tõhusam tolmuemaldus igat tüüpi põrandatelt. (2.c) Asendis „vaip“ süttib toitelüliti all asuv võimenduse tuli (3), mis näitab, et elektrihari (11.a) töötab suurel kiirusel.

Tolmuimeja autonoomia * vastavalt kasutusasendile:

	Asend 1 „põrand“	Asend 2 „Carpet / Booster“ (vaip/ turbo)
12 volti	kuni 25 MIN	kuni 15 MIN

ELEKTRIHARJA KASUTAMINE

Elektrihari on motoriseeritud pöörlev hari, mis tagab tõhusa puhastamise. See võimaldab põhjalikku sügavpuhastust. Sellel on kogu pikkuses harjased, tänu millele saab sellega eemaldada vaipadele ja vaipkatele kogunenud niidijuppe ja loomakarvu.

Märkus: Kui imemisseade haakub liiga tugevasti pinna külge, viige lüliti tagasi asendisse „põrand“.

TÄHELEPANU! Ärge imege tolmuimejaga suuremõtmelist prahti, mis võib harja ummistada ja seda kahjustada.

Ärge kasutage elektriharja normaalistel vaipadel, loomannahkadel ja kardinanarmastel.

ELEKTRIHARJA PUHASTAMINE

TÄHELEPANU! Enne tolmuimeja hooldamist või puhastamist lülitage see alati välja ja eemaldage vooluvõrgust.

Lõigake niidijupid, karvad, loomavill jne ettevaatlikult ära, kasutades selleks ette nähtud sätku elektriharjal (joon. 7).

OHUTUSE HUVIDES

- Ärge puudutage pöörlevaid osi enne, kui olete tolmuimeja välja lülitanud ja vooluvõrgust eemaldanud.
- Ärge kasutage tolmuimejat märjal pinnal.
- Ärge kunagi kastke seadet vette.

PUHASTAMINE JA HOOLDUS

TÄHTIS! Enne tolmuimeja hooldamist või puhastamist lülitage see alati välja ja eemaldage vooluvõrgust.

1 • Tolmukambri (9) puhastamine

1.a Kiirtühendus

TÕRKEOTSING

Elektrihari ei tööta tõhusalt või teeb ebataavalist müra

- Pöörlev hari või voolik on ummistunud: lülitage tolmuimeja välja ja puhastage neid.
- Hari on kulunud: võtke ühendust volitatud teeninduskeskusega ja laske hari välja vahetada.
- Rihm on kulunud: võtke ühendust volitatud teeninduskeskusega ja laske rihm välja vahetada.

Elektrihari peatub tolmuimemise ajal

- Kuumatundlik ohutusseade aktiveerus: lülitage tolmuimeja välja, viies lüliti asendisse OFF (väljas) (2.a), ja eemaldage seade vooluvõrgust. Veenduge, et miski ei takista harja pöörlemist, vajaduse korral eemaldage takistus ja puhastage elektriharja (joon. 7). Seejärel lülitage tolmuimeja uuesti sisse.

Elektriharja on raske liigutada

- Imemisvõimsus on liiga suur: vähendage imemisvõimsust, viies lüliti asendisse „põrand“ (2b). Kui probleem püsib, viige tolmuimeja lähimasse Rowenta heakskiidetud teeninduskeskusesse. Vaadake Rowenta heakskiidetud teeninduskeskuste loetelu või võtke ühendust Rowenta kliendi-teenindusega.

4 • Hoistamine

Pärast kasutamist lülitage tolmuimeja välja, viies lüliti asendisse OFF (väljas) (2a). Seejärel võite tolmuimeja vertikaalselt parkimisasendis soovitud kohta hoiule panna.

Tolmuimeja asetamine parkimisasendisse: asetage see vertikaalasendisse, nii et see lukustub (joon. 8).

Uuesti kasutamiseks hoidke käepidemest ja kallutage seadet tahapoole, et see parkimisasendist vabastada (joon. 9).

Kui tolmuikamber on täis, tühjendage see järgmiselt: eemaldage tolmuikamber, libistades seda allapoole (joon. 10), pange see prügikasti kohale ja vajutage surunuppu, et avada tühjendusluuk allasuunas, ning kallake tolmuikambri sisu prügikasti (joon. 11). Sulgege luuk (joon. 12) ja pange tolmuikamber tagasi (joon. 13).

1.b Põhjalik puhastus

Tolmukambrit tuleks regulaarselt põhjalikult puhastada.

- Eemaldage tolmuikamber (joon. 10), seejärel eraldage kõik osad (9).
- Eemaldage vahtplastist filter, mis kaitseb mootorit (9c).
- Peske tolmuikonteinerit (9a) sooja vees (joon. 14) koos tolmueraldaja (9b) ja kaanega (9d) ning seejärel laske neil kuivada või pühkige kuiva lapiga.
- Peske puhtaks mootorit kaitsev vahtplastist filter (vt lõiku 2).
- Kui tolmuikambri osad on kuivad, pange need tagasi ja paigaldage asendusfilter (9c), mis on teie tolmuimejaga kaasas.
- Sulgege tolmuikamber ja paigaldage see uuesti seadmesse.

2 • Mootorit kaitsva vahtplastist filtri (9c) puhastamine

HOIATUS! Ärge kunagi kasutage tolmuimejat, kui mootori vahtplastist filter ei ole paigaldatud.

Seadme tõhususe säilitamiseks ärge puhastage sellega väga peeneosalisi aineid (kipsi, tsementi, tuhka jne) ning puhastage mootorit kaitsvat filtrit vähemalt kord kuus.

AKUD

1 • Akude väljavahetamine

Seade sisaldab nikkel-metallhüdroiidakusid (NiMh), mis on ohutuse huvides ligipäsetavad üksnes professionaalsetele hooldusinseneridele.

Kui akud ei püsi enam laetuna, tuleb NiMh-akud eemaldada.

Akude asendamiseks võtke ühendust lähima volitava teeninduskeskusega.

2 • Seadme kõrvaldamine

Ärge visake seadet ära ilma eelnevalt akusid eemaldamata.

Soovitav on puhastada vahtplastist filtrit sagedamini, kui märkate, et tolmuimeja tõhusus on vähenenud.

- Eemaldage tolmuikambri kaas (9d) ja seejärel eemaldage vahtplastist filter, mis kaitseb mootorit (9c) (joon. 15).
- Peske mootorit kaitsvat vahtplastist filtrit (9c) sooja seebivees. Loputage ja jätke vähemalt **12 tunniks** kuivama, enne kui asetate selle tagasi tolmuimejasse (joon. 16).

TÄHTIS! Tolmuimeja optimaalseks kaitseks veenduge, et vahtplastist filter on enne tolmuimejasse paigaldamist kuiv. Seepärast tuleb lasta sellel vähemalt 12 tundi kuivada. Teie tolmuimejaga on kaasas varu-filter, mida saate kasutada, kuni originaalfilter kuivab.

HOIATUS! Ärge kunagi peske tolmuikambri osi ega mootorit kaitsvat vahtplastist filtrit nõudepesumasinas.

3 • Tolmuimeja hooldus

Pühkige tolmuimeja korpust pehme niiske lapiga ja kuivatage kuiva lapiga (joon. 17).

TÄHTIS! Ärge kasutage puhastusvahendeid ega korrodeerivaid või abrasiivseid tooteid. Tolmuikambri ja/või tolmueraldaja läbipaistvus võib aja jooksul muutuda. See ei mõjuta seadme tõhusust.

Akude eemaldamiseks võtke ühendust heakskiidetud teeninduskeskusega või toimige järgmiselt: eemaldage seade vooluvõrgust, eemaldage käepide põhikorpuse küljest, võttes ära keskmise kruvi, seejärel eemaldage 5 kinnituskruvi käepideme tagaküljel (joon. 18).

Tõstke käepideme ülemine kaas ettevaatlikult üles ja ühendage akud lahti, tõmmates pistikust (joon. 19).

Hoiautus!

Ärge asendage laetavaid akusid mittelaetavate patareidega. Akude väljavahetamiseks võtke ühendust heakskiidetud teeninduskeskusega.

Akud on mõeldud ainult siseruumides kasutamiseks. Ärge kunagi kastke neid vette. Akusid tuleb käsitseta ettevaatusega. Ärge pange akusid suhu. Ärge laske akudel puutuda kokku teiste metallsemetega (sõrmustega, naeltega, kruvidega jne). Olge hoolikas, et vältida akudes lühiseid, mis võivad tekkida, kui akude poolustesse sisestatakse metallsemeid. Kui

lühis tekib, võib aku temperatuur ohtlikult tõusta ning tekitada tõsiseid põletusi või isegi süttida. Kui akud lekivad, ärge hõõruge silmi ega mis tahes limaskesti. Peske käsi ja loputage silmi puhta veega. Kui ebamugavustunne püsib, pidage nõu arstiga.

KESKKOND

Kõik kasutuskoõlmatud seadmed tuleb viia volitatud teeninduskeskusesse, mis utiliseerib need vastavalt kehtivatele eeskirjadele.

- Keskkond: direktiiv 2002/95/EÜ

Keskkonnakaitse ennekõike!

- ① Teie seade sisaldab väärtuslikke materjale, mida saab taaskasutada või ringlusse võtta.
- ➔ Viige see kogumispunkti või heakskiidetud teeninduskeskusesse, et seda saaks ringlusse võtta.



TÕRKEOTSING

TÄHTIS! Kohe, kui tolmuimeja tõhusus väheneb, ja enne mis tahes kontrolli lülitage see välja, viies sees/väljas-lüliti asendisse Off (väljas).

Remonditõid võivad teostada ainult spetsialistid ning kasutada tuleb originaalvaruosi. Seadme ise remontimine võib olla kasutajale ohtlik.

Kui tolmuimeja ei käivitu Seade ei ole täis laetud. Pange see uuesti laadima.

Kui tolmuimeja ei ime

- Toru või voolik on ummistunud: eemaldage ummistus torust või voolikust.
- Eraldaja on ummistunud: eemaldage tolmuikamber ja puhastage tolmueraldajat. Kui tolmuimeja ei ime korralikult või teeb vilistavat häält
- Toru või voolik on osaliselt ummistunud: eemaldage ummistus.
- Tolmuikamber on täis: tühjendage ja puhastage see.

- Tolmuikamber on halvasti paigaldatud: paigaldage see korralikult.
- Delta-otsik on must: puhastage seda.
- Mootorit kaitsev vahtplastist filter on täitunud: puhastage seda.

Kui eraldaja on tolmuiga täitunud

- Tolm koguneb eraldajasse. Veenduge, et miski ei blokeeri eraldaja ja tolmuikambri vahelist toru.
- Tolmuikambri sissepääs on blokeeritud: eemaldage tolmuikamber ja tühjendage see. Puhastage tolmuikambri sisselaskeava.

Kui imemisseadet on raske liigutada

Vähendage imemisvõimsust vastava lüliti abil.

Kui probleem ei kao, viige tolmuimeja lähimasse Rowenta heakskiidetud teeninduskeskusesse. Vaadake Rowenta volitatud teeninduskeskuste loetelu või võtke ühendust Rowenta klienditeenindusega.

GARANTII

See toode on mõeldud ainult koduseks kasutamiseks. Äriotstarbel kasutamise, ebakohase kasutamise või juhiste mittejärgimise korral ei võta tootja vastutust ja garantii ei kehti.

Lugege kasutusjuhised enne seadme esmakordset kasutamist hoolega läbi: seadme juhistele mittevastava kasutamise korral ei võta Rowenta vastutust.

SAUGOS INSTRUKCIJOS

1 • Naudojimo atsargumo priemonės

Perskaitykite instrukcijas ir laikykite jas saugioje vietoje. Atminkite, kad instrukcijų reikia kruopščiai laikytis.

- Jūsų dulkių siurblys yra elektros prietaisas: jį reikia naudoti normaliomis sąlygomis. Naudodami prietaisą, neleiskite, kad prie jo lįstų vaikai. Laikykite jį vaikams nepasiekiamoje vietoje. Jokiu būdu nepalikite prietaiso veikti be priežiūros. Nelaikykite siurblio antgalio arba vamzdžio galo arti akių ir ausų.
- Nenaudokite dulkių siurblio ant drėgnų paviršių, vandeniui ar kitam bet kokios rūšies skysčiui, karštomis medžiagoms, itin smulkioms dalelėms (tinkui, cementui, pelenams, ...), dideliems aštriems objektams (stiklo duženoms), kenksmingiems produktams (tirpikliams, dažų skiedikliams, ...), korozinėms medžiagoms (rūgštims, valikliams, ...), degioms ir sprogioms medžiagoms (naftos produktams ar alkoholio savo sudėtyje turintiems produktams) siurbti.
- Jokiu būdu nenardinkite prietaiso ar kroviklio į vandenį ar kitą skystį, netašykite ant prietaiso ar kroviklio vandens.
- Nelaikykite prietaiso lauke ir saugokite jį nuo drėgmės.
- Jokiu būdu nedėkite prietaiso arti šilumos šaltinio (krosnelės, šildymo prietaisų ar karštų radiatorių).
- Nelaikykite akumuliatorių aukštesnėje nei 40 °C kambario temperatūroje.
- Neardykite dulkių siurblio šiam veikiant.
- Jokiu būdu nenaudokite dulkių siurblio be dulkių dėžutės ir be variklio poroloninio filtro.
- Nutraukite prietaiso eksploataciją tokiais atvejais:
 - jei jis nukrito ir buvo akivaizdžiai pažeistas arba pradėjo nenormaliai veikti;
 - jei pažeistas kroviklis arba jo kabelis.
 Tokiu atveju neatidarykite jo ir nusiųskite į artimiausią įgaliotąjį „Rowenta“ aptarnavimo centrą, kadangi saugiam remontui atlikti reikalingi specialūs įrankiai.
- Remonto darbus turi atlikti specialistai, naudodami originalias atsargines dalis.
- Naudotojams patiems prietaisą remontuoti pavojinga.
- Naudokite tik „Rowenta“ priedus (filtrus, akumuliatorius, ...).

Šis gaminytis skirtas naudoti tik namie. Jei jis bus naudojamas komerciniais pagrindais, netinkamai ar bus nesilaikoma instrukcijų, vadovas neprisiims jokios atsakomybės už pasekmes ir garantija bus anuliuota.

Šis prietaisas neskirtas naudoti žmonėms (įskaitant vaikus) su fizine, jutimine ar psichine negalia, taip pat – žmonėms, neturintiems žinių ar patirties, nebent juos prižiūrėtų arba prietaiso naudojimo klausimais tinkamai apmokytų už jų saugą atsakingi asmenys. Vaikus reikia tinkamai prižiūrėti ir užtikrinti, kad jie nežaistų su prietaisu.

Jūsų saugumui šis prietaisas atitinka visus galiojančius standartus bei taisykles (Žemos įtampos direktyvas, Elektromagnetinio suderinamumo, Aplinkos ir kt. reglamentus).

2 • Elektros tiekimas

- Patikrinkite, ar jūsų dulkių siurblio kroviklio vardinėje plokštelėje nurodyta įtampa atitinka analogišką elektros tinklo rodiklį.
- Jokiu būdu neatjunkite kroviklio traukdami už kabelio.
- Jei bus pažeistas kroviklio kabelis arba kroviklis nustos veikti, nebandykite naudoti jokio kito kroviklio nei patiektasis gamintojo ir susisiekite su artimiausia „Rowenta“ klientų aptarnavimo tarnyba arba įgaliotuoju aptarnavimo centru.

3 • Remontas

Remonto darbus turi atlikti specialistai, naudodami originalias atsargines dalis. Naudotojams patiems prietaisą remontuoti pavojinga, be to, taip anuliuojama garantija.

APRAŠYMAS

1. Ergonomiška rankena
2. Įj. / išj. mygtukas
 - 2.a Padėtis „Off“ (išj.)
 - 2.b Padėtis „Floor“ (grindys)
 - 2.c Padėtis „Carpet“ (kilimas)
3. Apšviestas galios didintuvo mygtukas (LED)
4. Įkrovimo indikatorius
5. Rankena
6. Pagrindinis korpusas
7. Fiksavimo varžtas
8. Oro srauto grotelės
9. Dulkių skyrius
 - 9.a Dulkių talpykla
 - 9.b Dulkių skirtuvas
 - 9.c Poroloninis filtras
 - 9.d Dangtis
10. Žarnos jungtis
11. „Delta“ siurbimo galvutė su integruotu elektriniu šepetėliu
 - 11.a Elektrinis šepetėlis
 - 11.b Lankstus
 - 11.c Maži ratukai
12. Ratukai
13. Kroviklis
 - 12 V: nuor. RS-RH5155
14. Akumulatoriai
 - 12 V: nuor. RS-RH5157

PRIEŠ NAUDOJANT PIRMĄ KARTĄ

1 • Prietaiso montavimas

Išpakuokite prietaisą ir išmeskite visas etiketes. Pasilikite garantinę kortelę ir prieš pradėdami prietaisą naudoti pirmą kartą atidžiai perskaitykite naudojimo instrukcijas.

- Iš rankenos išsukite varžtą ir palikite veržlę korpuse.
- Prijunkite rankeną, atsargiai įstatydami ją į viršutinę pagrindinio korpuso dalį (1 pav.).
- Įstatykite į rankeną blokavimo varžtą (7) ir priveržkite jį atsuktuvu (2 pav.).
- Prijunkite „Delta“ siurbimo galvutę (11), užspausdami ją ant pagrindinio korpuso apatinės dalies (3 pav.).

Pastaba: norint nuimti „Delta“ siurbimo galvutę, reikia paspausti galę įrengtą išstūmimo mygtuką (4 pav.) ir nuimti siurbimo galvutę nuo pagrindinio korpuso.

2 • Akumulatoriaus įkrovimas

SVARBU: naudokite tik su prietaisu pateiktą originalų kroviklį. Jokiu būdu nekraukite akumuliatorių, jei aplinkos temperatūra nesiekia 0 °C arba viršija 40 °C.

Prieš pirmą kartą naudojant dulkių siurblių akumuliatorių reikia krauti 16 valandų.

Įkrovimo metu jungiklis turi būti padėtyje „Stop“ (sustabdyta) (2.a).

- Pastatykite dulkių siurblių netoli elektros lizdo.
- Įjunkite kroviklį į elektros tinklą ir prijunkite jį prie

prietaiso už rankenos (5 pav.).

- Įsijungia priekyje įrengta įkrovimo lemputė (4). Palikite dulkių siurblių įsikrauti. Pasibaigus įkrovimo ciklui (po maždaug 16 valandų) lemputė išsijungia. Prietaisas gali būti nuolat prijungtas prie kroviklio be jokio pavojaus. Pagrindas gali šiek tiek įšilti, tačiau tai yra normalu.

Panaudojus dulkių siurblių, jį reikia visada prijungti prie kroviklio, kad jo akumuliatorius būtų nuolat visiškai įkrautas.

Vis dėlto ketinant išvykti ilgesniam laikui (pvz., atostogoms ir pan.) jį geriausia atjungti. Tokiu atveju dėl išsikrovimo reiškinio gali sumažėti veikimo trukmė.

3 • Dulkių siurblio įjungimas

Ištraukite kroviklio kabelį iš dulkių siurblio.

Paimkite dulkių siurblių už rankenos ir nustumkite maitinimo jungiklį žemyn į vieną iš dviejų toliau pateiktų padėčių (6 pav.):

- „Floor“ (grindys): skirta lygioms grindims (2.b). Padėtyje „Floor“ (grindys) „Delta“ siurbimo galvutėje integruotas elektrinis šepetėlis (11.a) veikia normaliu greičiu.

Pastaba: reguliariai tikrinkite, ar švarūs ratukai, esantys siurbimo priedo galinėje dalyje.

- „Carpet / Booster“: efektyvesnis dulkių surinkimas nuo visų tipų grindų. (2.c) Padėtyje „Carpet“ (kilimas) įsijungia galios didintuvo lemputė (3), įrengta po maitinimo jungiklio: tai reiškia, kad elektrinis šepetėlis (11.a) ima veikti dideliu greičiu.

Jūsų dulkių siurblio veikimo trukmė*, priklausanti nuo naudojimo padėties:

	1 padėtis „Floor“ (grindys)	2 padėtis „Carpet/Booster“
12 V	iki 25 min.	iki 15 min.

ELEKTRINIO ŠEPETĖLIO NAUDOJIMAS

Elektrinis šepetėlis – tai motorizuotas rotacinis šepetėlis, kuris užtikrina itin veiksmingą valymą. Jis siurbia ir valo giliai įsikverbdamas į kilimą. Išilgai šepetėlio įrengti šereliai, leidžiantys jam surinkti į kilimus ir kilimėlius įsipyvusius siūlus bei gyvūnų plaukus.

Pastaba: jei siurbimo priedas pernelyg limpa prie paviršiaus, nustatykite jungiklį atgal į padėtį „Floor“ (grindys).

DĖMESIO: nesiurbkite didelių nuolaužų, kurios galėtų užblokuoti šepetėlį ir jį pažeisti. Nenaudokite elektrinio šepetėlio ilgaplaukiams kilimams, gyvūnų kailiams ir užuolaidų kutams siurbti.

ELEKTRINIO ŠEPETĖLIO VALYMAS

DĖMESIO: prieš pradėdami techninės priežiūros ar remonto darbus, būtinai išjunkite dulkių siurblių ir atjunkite jį nuo maitinimo tinklo.

Atsargiai nukirpkite siūlus, plaukus, gyvūnų kailio fragmentus ir kt. pagal tam skirtą elektrinio šepetėlio įranta (7 pav.).

JŪSŲ SAUGAI UŽTIKRINTI

- Nelieskite besisukančių dalių prieš tai neišjungę dulkių siurblio ir neatjungę jo nuo maitinimo.
- Nenaudokite dulkių siurblio šlapiems paviršiams siurbti.
- Jokių būdu nenardinkite prietaiso į vandenį.

VALYMAS IR TECHNINĖ PRIEŽIŪRA

SVARBU: prieš pradėdami techninės priežiūros ar remonto darbus, būtinai išjunkite dulkių siurblių ir atjunkite jį nuo maitinimo tinklo.

1 • Dulkių skyriaus valymas (9)

1.a Greitas ištuštinimas

TRIKČIŲ ŠALINIMAS

Elektrinis šepetėlis ėmė veikti ne taip efektyviai arba skleisti neįprastą triukšmą

- Užsikimšo rotacinis šepetėlis arba žarna: išjunkite dulkių siurblių ir išvalykite elementus.
- Susidėvėjo šepetėlis: susisiekite su įgaliotuoju aptarnavimo centru, kad jo specialistai pakeistų šepetėlį.
- Susidėvėjo diržas: susisiekite su įgaliotuoju aptarnavimo centru, kad jo specialistai pakeistų diržą.

Elektrinis šepetėlis nustoja sukintis siurbimo metu

- Įsijungė šiluminė apsauga: išjunkite dulkių siurblių, perstumdami jungiklį į padėtį OFF (išjungta) (2.a) ir atjunkite jį nuo tinklo. Užtikrinkite, kad šepetėliui sukintis netrukdytų pašaliniai objektai. Jei kas nors trukdo, pašalinkite kliūtis ir išvalykite elektrinį šepetėlį (7 pav.), tada vėl įjunkite dulkių siurblių.

Elektriniam šepetėliui sunku judėti

- Per didelė siurbimo galia: sumažinkite siurbimo galią, perstumdami jungiklį į padėtį „Floor“ (grindys) (2b).

Jei problema išlieka, nugabenkite dulkių siurblių į artimiausią „Rowenta“ įgaliotąjį aptarnavimo centrą. Žr. įgaliotųjų „Rowenta“ aptarnavimo centrų sąrašą arba susisiekite su „Rowenta“ klientų aptarnavimo tarnyba.

4 • Laikymas

Panaudoję dulkių siurblių išjunkite jį, perstumdami jungiklį į padėtį OFF (išj.) (2a). Jūsų dulkių siurblių galima padėti į bet kurią laikymo vietą, pastatytą vertikaliaje stovėjimo padėtyje.

Kaip nustatyti dulkių siurblių į stovėjimo padėtį: pastatykite jį vertikaliai ir užfiksuokite (8 pav.)

Kaip vėl naudoti: paimkite už rankenos ir pakreipkite ją žemyn, kad atleistumėte iš stovėjimo padėties (9 pav.)

Užsipildžius dulkių skyriui, jis ištuštinamas taip: nuimkite dulkių skyrių, nustumdami jį žemyn (10 pav.), uždėkite jį ant šiukšliadėžės ir nuspauskite mygtuką „push“ (spausti), kad atidarytumėte ištuštinimo liuką ir ištuštintumėte dulkių skyriaus turinį (11 pav.). Uždarykite liuką (12 pav.) ir sumontuokite dulkių skyrių atgal (13 pav.).

1.b Giluminis valymas

Dulkių skyrių reikia reguliariai išvalyti.

- Išimkite dulkių skyrių (10 pav.) ir atskirkite kiekvieną komponentą (9).
- Išimkite variklį saugantį poroloninį filtrą (9c).
- Pakiškite dulkių skyrių (9a) kartu su dulkių skirtuvu (9b) ir dangčiu (9d) po šiltu vandeniu (14 pav.), nuplaukite ir leiskite išdžiūti arba nušluostykite sausa šluoste.
- Nuplaukite variklį saugantį poroloninį filtrą (žr. 2 pastr.).
- Kai dulkių skyriaus komponentai išdžius, surinkite juos, kartu įrengdami atsarginį poroloninį filtrą (9c), kuris tiekiamas kartu su siurbliu.
- Uždarykite dulkių skyrių ir sumontuokite jį atgal ant prietaiso.

2 • Variklį saugančio poroloninio filtro valymas (9c)

ĮSPĖJIMAS: jokiu būdu neleiskite dulkių siurbliui veikti be variklio poroloninio filtro.

Siekdami išsaugoti prietaiso efektyvumą, nesiurbkite itin smulkių dalelių (gipso, cemento, pelėnų, ...) ir išvalykite variklį saugantį filtrą bent kartą per metus. Jei pastebėsite siurblio veikimo efektyvumo sumažėjimą, rekomenduojama poroloninį filtrą valyti dažniau.

AKUMULIATORIAI

1 • Akumuliatorių keitimas

Šiame prietaise naudojami nikelio metalo hidrido (NiMh) akumulatoriai, kuriuos dėl saugumo gali pasiekti tik profesionalus aptarnavimo inžinierius. Kai akumulatorius nebegali išlaikyti įkrovos, NiMh akumulatoriaus paketą reikia išimti. Kreipkitės į įgaliotąjį aptarnavimo centrą, kur akumulatorius bus pakeistas.

2 • Prietaiso utilizavimas

Neišmeskite savo prietaiso pirmiausia neišėmę akumuliatorių. Kad išimtumėte akumulatorius, susisiekite su įgaliotuoju aptarnavimo centru arba atlikite šią

- Nuimkite dulkių skyriaus dangtį (9d) ir išimkite variklį saugantį poroloninį filtrą (9c) (15 pav.).
- Šiltu muiliniu vandeniu nuplaukite variklį saugantį poroloninį filtrą (9c). Išskalaukite jį ir palikite išdžiūti bent 12 valandų prieš grąžindami atgal į dulkių siurblių (16 pav.).

SVARBU: siekiant variklio optimalios apsaugos būtina užtikrinti, kad atgal dedamas poroloninis filtras būtų sausas. Todėl reikia leisti jam džiūti bent 12 valandų. Jūsų dulkių siurblio komplekte yra papildomas poroloninis filtras, tad siurbliu galėsite naudotis ir tada, kai pirmasis filtras džius.

ĮSPĖJIMAS: jokiu būdu neplaukite dulkių skyriaus komponentų ar variklio poroloninio filtro indaplovėje.

3 • Dulkių siurblio priežiūra

Nuvalykite dulkių siurblio korpusą minkšta drėgna šluoste, tada nusauskite jį sausa šluoste (17 pav.).

SVARBU: nenaudokite valiklių ar korozinių / braižančių produktų. Ilgainiui dulkių skyriaus ir (arba) dulkių skirtuvo permatomumas gali pakisti. Tai neturi įtakos veikimo charakteristikoms.

procedūra: atjunkite prietaisą nuo maitinimo tinklo, nuimkite rankeną nuo pagrindinio korpuso (išsukę centrinį varžtą), tada iš rankenos galinės dalies išsukite 5 surinkimo varžtus (18 pav.). Atsargiai iškelkite viršutinį rankenos dangtį ir atjunkite akumulatoriaus paketą, ištraukdami jo kištuką (19 pav.).

Įspėjimas

Nepakeiskite įkraunamų akumuliatorių bloko neįkraunamais maitinimo elementais. Jei reikia pakeisti akumulatorius, susisiekite su įgaliotuoju aptarnavimo centru.

Akumulatoriai suprojektuoti naudoti tik patalpoje. Jokiū būdu nenardinkite jų į vandenį. Su akumulatoriais reikia elgtis atsargiai. Nekiškite akumulatorių į burną. Neleiskite, kad akumulatoriai susilietų su kitais metaliniais objektais (žiedais, vinimis, varžtais ir pan.). Būkite atsargūs ir nesudarykite baterijų trumpojo jungimo: nesujunkite jų galų metaliniais

objektais. Trumpojo jungimo atveju akumulatoriaus temperatūra gali pavojingai pakilti ir rimtai nudeginti arba netgi sukelti gaisrą. Jei iš akumulatoriaus ištektų skysčio, netrinkite rankomis akių ar gleivinių membranų. Nusiplaukite rankas ir išskalaukite akis švariu vandeniu. Jei nemalonus jausmas nedingsta, kreipkitės į savo gydytoją.

APLINKA

Visus neveikiančius prietaisus reikia nugabenti į įgaliotąjį aptarnavimo centrą, kuriame jie bus utilizuoti pagal galiojančius reikalavimus.

- Aplinka: direktyva 2002/95/EB

Svarbiausia – aplinkosauga!

① Jūsų visame prietaise yra vertingų medžiagų, kurias galima išgauti arba perdirbti.
➔ Nugabentkite jį į surinkimo punktą arba įgaliotąjį aptarnavimo centrą, kad prietaisas būtų perdirbtas.



TRIKČIŲ ŠALINIMAS

SVARBU: jei dulkių siurblys nebeveikia taip efektyviai kaip anksčiau, prieš vykdydami patikras išjunkite jį, perstumdami įjungiklį / išjungiklį į padėtį „Off“ (išjungta).

Remonto darbus turi atlikti specialistai, naudodami originalias atsargines dalis. Naudotojams patiems prietaisą remontuoti pavojinga.

Jei dulkių siurblys neįsijungia Prietaisas neįkrautas.

Prijunkite jį atgal prie kroviklio.

Jei dulkių siurblys nesiurbia

- Užsikimšo vamzdis arba žarna: iš vamzdžio arba žarnos ištraukite kamštį.
- Užsikimšo skirtuvai: ištraukite dulkių skyrių ir išvalykite dulkių skirtuvą.
- Jei dulkių siurblys tinkamai nesiurbia arba skleidžia švilpimo garsą
- Iš dalies užsikimšo žarna arba vamzdis: pašalinkite kamščius.
- Užsipildė dulkių skyrius: ištuštinkite ir išvalykite jį.

- Blogai nustatytas dulkių skyrius: sumontuokite jį tinkamai.
- Nešvari „Delta“ siurbimo galvutė: išvalykite ją.
- Įsotintas variklį saugantis poroloninis filtras: išvalykite jį.

Jeigu separatorius užsipildo dulkėmis

- Dulkės kaupiasi separatoriuje. Užtikrinkite, kad kanale tarp separatoriaus ir dulkių kameros nebūtų jokių užtvartų.
- Užsikimšo įėjimas į dulkių kamerą: nuimkite dulkių kamerą ir ją ištuštinkite. Nuvalykite dulkių kameros angą.

Jeigu sunku judinti įsiurbimo vamzdžio įtaisą, naudodami jungiklį sumažinkite įsiurbimo galią.

Jeigu problema išlieka, nuvežkite dulkių siurbį į artimiausią „Rowenta“ pripažintą techninio aptarnavimo centrą. Žr. „Rowenta“ įgaliotų techninio aptarnavimo centrų sąrašą arba susisiekite su „Rowenta“ vartotojų aptarnavimo skyriumi.

GARANTIJA

Šis gaminys skirtas naudoti tik namie. Jei jis bus naudojamas komerciniais pagrindais, netinkamai ar bus nesilaikoma instrukcijų, vadovas neprisiims jokios atsakomybės už pasekmes ir garantija bus anuliuota.

Prieš pradėdami naudoti prietaisą pirmą kartą, atidžiai perskaitykite instrukcijas: jei naudosite jį ne pagal instrukcijas, „Rowenta“ neprisiims jokios atsakomybės.

DROŠĪBAS NORĀDĪJUMI

1 • Drošības pasākumi lietošanas laikā

Uzmanīgi izlasiet šo lietošanas pamācību un uzglabājiet to drošā vietā.

- Putekļsūcējs ir elektroierīce: tā ir jālieto normālos lietošanas apstākļos. Lietojiet un uzglabājiet ierīci bērniem nepieejamā vietā. Neatstājiet strādājošo ierīci bez uzraudzības. Netuviniet sūkšanas uzgali vai caurules galu acīm un ausīm.
- Nesatīriet ar putekļsūcēju mitras virsmas, ūdeni vai jebkādas citas šķidrums, karstas vielas, ļoti smalkas vielas (apmetumu, cementu, pelnus utt.), lielus asus priekšmetus (sasīstu stiklu), kaitīgas vielas (šķīdinātājus, atšķaidītājus utt.), kodīgas vielas (skābes, tīrīšanas līdzekļus utt.), uzliesmojošas un sprāgstošas vielas (uz benzīna vai spirta pamata).
- Neiegremdējiet ierīci vai lādētāju ūdenī vai citā šķīdumā, nešļakstiniet ūdeni uz ierīci vai lādētāju.
- Neuzglabājiet ārpus telpām vai mitrā vietā.
- Neatstājiet ierīci tuvu siltuma avotiem (krāsnij, apsildes ierīcei vai karstiem radiatoriem).
- Baterijas nedrīkst atrasties telpā, kur gaisa temperatūra pārsniedz 40°C.
- Neizjauciet putekļsūcēju, kamēr tas darbojas.
- Nedarbiniet putekļsūcēju bez putekļu kārbas vai motora putu filtra.
- Nelietojiet ierīci:
 - ja tā ir nokritis un tai ir redzami bojājumi, vai tā darbojas ne tā kā parasti.
 - ja lādētājs vai lādētāja vads ir bojāti.
- Šādā gadījumā neatveriet to, bet nosūtiet to uz tuvāko Rowenta autorizētu servisa centru, jo drošam remontam ir nepieciešami speciāli darbarīki.
- Remontu drīkst veikt tikai speciālisti, izmantojot oriģinālās rezerves daļas.
- Patvaļīgs ierīces remonts var pakļaut lietotāju draudiem.
- Lietojiet tikai Rowenta piedāvātos aksesuārus (filtrus, baterijas utt.).

Ierīce paredzēta lietošanai tikai mājās. Ražotājs neuzņemas atbildību par rūpniecisko lietošanu, nepareizu lietošanu vai norādījumu neievērošanu un garantija šādos gadījumos nav spēkā.

Ierīce nav paredzēta lietošanai personām (arī bērniem), kuru fiziskās, maņu orgānu vai intelektuālās spējas ir ierobežotas vai kurām trūkst pieredzes un zināšanu, izņemot gadījumus, kad ierīce tiek lietota kādas citas, par viņu drošību atbildīgas personas uzraudzībā, vai arī ievērojot šīs personas iepriekš sniegtās norādes par ierīces drošu lietošanu.

Raugieties, lai ar ierīci nerotaļātos bērni. Ievērojot drošības apsvērumus, ierīce izstrādāta atbilstoši piemērojamām normām un noteikumiem (direktīvām, kas skar zemsprieguma, elektromagnētiskās saderības, vides un citus saistītus jautājumus).

2 • Barošana

- Pārbaudiet uz putekļsūcēja lādētāja parametru plāksnītes norādītā sprieguma atbilstību Jūsu elektrotīkla spriegumam.
- Neatvienojiet lādētāju no rozetes, raujot aiz vada.
- Ja lādētāja vads ir bojāts vai lādētājs nedarbojas: lietojiet tikai ražotāja nodrošināto lādētāju, neizmantojiet citus un sazinieties ar tuvāko Rowenta klientu apkalpošanas centru vai autorizētu servisa centru.

3 • Remonts

Remontu drīkst veikt tikai speciālisti, izmantojot oriģinālās rezerves daļas. Patvaļīgs ierīces remonts var pakļaut lietotāju draudiem un anulē garantiju.

APRAKSTS

1. Ergonomisks rokturis
2. Ieslēgšanas/izslēgšanas poga
 - 2.a Pozīcija „Izslēgts”
 - 2.b Pozīcija „Grīda”
 - 2.c Pozīcija „Paklājs”
3. Pastiprinātāja izgaismota poga (gaismas diode)
4. Lādēšanas gaismas indikators
5. Rokturis
6. Galvenais korpuss
7. Saspiedējskrūve
8. Gaisa izplūdes režģis
9. Putekļu nodalījums
 - 9.a Putekļu konteineris
 - 9.b Putekļu separatoris
 - 9.c Putu filtrs
 - 9.d Vāks
10. Šļūtenes savienotājs
11. Trīsstūrveida sūkšanas uzgalis ar iebūvēto elektrisko birsti
 - 11.a Elektriskā birste
 - 11.b Elastīgs elements
 - 11.c Mazi ritentiņi
12. Ritentiņi
13. Lādētājs
 - 12V: ref. RS-RH5155
14. Baterijas
 - 12V: ref. RS-RH5157

PIRMS PIRMĀS LIETOŠANAS REIZES

1 • Ierīces salikšana

Izpakojiet ierīci un noņemiet visas etiķetes. Saglabājiet garantijas karti un uzmanīgi izlasiet šo lietošanas pamācību pirms ierīces pirmās lietošanas reizes.

- Izņemiet skrūvi no roktura, bet uzgriezni atstājiet korpusā.
- Piestipriniet rokturi, kārtīgi iespraužot to galvenā korpusa augšējā daļā (1. att.)
- Uzstādiert rokturi bloķējošo skrūvi (7) un pievelciet to ar skrūvgriezi (2. att.).
- Uzstādiert trīsstūrveida sūkšanas uzgali (11), nostiprinot to uz galvenā korpusa apakšējās daļas (3. att.).

Piezīme: lai izņemtu trīsstūrveida sūkšanas uzgali, nospiediet izņemšanas pogu, kas atrodas aizmugurē (4. att.) un izņemiet sūkšanas uzgali no galvenā korpusa.

2 • Baterijas uzlādēšana

SVĀRĪGI Lietojiet tikai oriģinālo lādētāju, kas iet komplektā ar ierīci. Neuzlādējiet, ja gaisa temperatūra ir zemāka kā 0°C vai augstāka kā 40°C.

Pirms putekļsūcēja pirmās lietošanas reizes baterija jāuzlādē vismaz 16 stundas.

Kamēr notiek uzlāde, slēdzim jāatrodas pozīcijā „Stop” (2.a).

- Novietojiet putekļsūcēju blakus tīkla rozetei.

- Iespraudiet lādētāju rozetē un pieslēdziet ierīci aiz roktura (5. att.).
- Priekšā iedegas lādēšanas lampiņa (4). Ļaujiet putekļsūcējam uzlādēties. Uzlādes cikla beigās (pēc apmēram 16 stundām) lampiņa nodziest. Ierīce var uzlādēties nepārtraukti, tas nav bīstami. Pamatam var nedaudz sasilt, tā ir pilnīgi normāla parādība. Pēc lietošanas putekļsūcējs vienmēr ir jāuzlādē, lai tas vienmēr būtu pieejams ar pilnīgi uzlādētu bateriju.

Tomēr, ja ilgi nebūsiat mājās (atvaļinājumā utt.) ierīci labāk ir atslēgt no tīkla, un šādā gadījumā tās autonomās darbības laiks var samazināties pašizlādes dēļ.

3 • Putekļsūcēja ieslēgšana

Atvienojiet lādētāja vadu no putekļsūcēja.

Turiet putekļsūcēju aiz roktura un pabīdiert jaudas slēdzi uz leju vienā no šīm divām pozīcijām (6. att.):

- „Grīda”: gludām grīdām (2.b)
- „Grīdas” pozīcijā elektriskā birste (11.a), kas ir iebūvēta trīsstūrveida sūkšanas uzgali, darbojas normālā ātrumā.
- Piezīme: regulāri pārbaudiert, lai ritentiņi sūkšanas uzgaļa aizmugurē būtu tīri.
- „Carpet / Booster”: efektīvākai putekļu savākšanai no visu veidu grīdām. (2.c)
- „Paklāja” pozīcijā iedegas pastiprinātāja lampiņa (3) zem jaudas slēdža, kas norāda uz to, ka elektriskā birste (11.a) darbojas lielā ātrumā.

Putekļsūcēja autonomā darba laiks * ir atkarīgs no lietošanas režīma:

	1. pozīcija „Grīda”	2.pozīcija "Carpet/Booster"
12 volti	līdz 25 mm	līdz 15 mm

ELEKTRISKĀS BIRSTES LIETOŠANA

Elektriskā birste ir motorizēta rotējošā birste, kas nodrošina ļoti efektīvu tīrīšanu. Tā nodrošina dziļu sūkšanu un tīrīšanu. Visā tās garumā atrodas sari, kas ļauj savākt diegus un dzīvnieku spalvu, kas atrodas dziļi grīdsegās un paklājos.

Piezīme: ja sūkšanas uzgalis pieguļ virsmai pārāk cieši, pārlēdziet slēdzi atpakaļ uz „Grīdas” pozīciju.

UZMANĪBU Nevāciet lielus gruzus, kuri var bloķēt birsti un sabojāt to.

Nelietojiet elektrisko birsti uz paklājiem ar augstām plūksnām, dzīvnieku kažokādām un aizkaru bārkstīm.

ELEKTRISKĀS BIRSTES TĪRĪŠANA

UZMANĪBU Pirms apkopes vai tīrīšanas vienmēr izslēdziet un atvienojiet putekļsūcēju no tīkla.

Akurāti nogrieziet diegus, matus, dzīvnieku spalvu utt., sekojot ierobežojumam, kas ir šim nolūkam izveidots uz elektriskās birstes (7. att.).

JŪSU DROŠĪBAI

- Nepieskarieties rotējošām daļām, kamēr putekļsūcējs nav izslēgts un atvienots no tīkla.
- Nelietojiet putekļsūcēju uz mitrām virsmām.
- Nekad neiegremdējiet ierīci ūdenī.

TĪRĪŠANA UN APKOPE

SVARĪGI Pirms apkopes vai tīrīšanas vienmēr izslēdziet un atvienojiet putekļsūcēju no tīkla.

1 • Putekļu nodalījuma tīrīšana (9)

1.a Ātra iztukšošana

Kad putekļu nodalījums ir pilns, iztukšojiet to šādi:

TRAUCĒJUMMEKLĒŠANA

Elektriskā birste darbojas ne tik efektīvi vai izdod neparastus trokšņus

- Rotējošā birste vai šūtene ir aizsērējusi: izslēdziet putekļsūcēju un iztīriet tās.
- Ja birste ir nodilusi: lūdzu, nomainiet birsti autorizētā servisa centrā.
- Ja siksna ir nodilusi: lūdzu, nomainiet siksnu autorizētā servisa centrā.

Elektriskā suka ir apstājusies sūkšanas procesa vidū

- Ir iedarbojusies siltuma drošības ierīce: izslēdziet putekļsūcēju, pārlēdzot slēdzi pozīcijā „IZSL.” (2.a) un atvienojot no tīkla. Pārliedzinieties, ka nekas netraucē birstes griešanai, ja ir kādi šķēršļi, noņemiet tos un iztīriet elektrisko birsti (7. att.), tad atkal ieslēdziet putekļsūcēju.

Elektrisko birsti ir grūti pārvietot

- Sūkšanas jauda ir pārāk liela: samaziniet sūkšanas jaudu, pārlēdzot slēdzi pozīcijā „Grīda” (2b).

Ja problēma joprojām pastāv, aiznesiet putekļsūcēju uz tuvāko Rowenta autorizēto servisa centru. Skatiet Rowenta autorizētu servisa centru sarakstu vai zvaniet uz Rowenta klientu apkalpošanas centru.

4 • Uzglabāšana

Pēc lietošanas izslēdziet putekļsūcēju, pārlēdzot slēdzi pozīcijā „IZSL.” (2a).

Putekļsūcēju var uzglabāt jebkurā vietā, noliekot to stāvus.

Lai iemietotu putekļsūcēju stāvus: uzlieciet to vertikāli, lai tas nofiksējas (8. att.).

Lai atkal to lietotu: paņemiet aiz roktura un nolieciet to atpakaļ, lai atlaistu to no stāvus pozīcijas (9. att.).

noņemiet putekļu nodalījumu, pabīdot to uz leju (10. att.), novietojiet to virs miskastes un nospiediet pogu „spiest”, lai iztukšošanas lūka atvērtos uz leju un izberiet putekļu nodalījuma saturu (11. att.). Aizveriet lūku (12. att.) un uzlieciet putekļu nodalījumu uz vietas (13. att.).

1.b Dziļa tīrīšana

Putekļu nodalījumu nepieciešams regulāri tīrīt.

- Noņemiet putekļu nodalījumu (10. att.), tad atdaliet katru detaļu (9).
- Noņemiet putu filtru, kas aizsargā motoru (9c).
- Paturiet putekļu nodalījumu (9a) zem siltā ūdens (14. att.), kopā ar putekļu atdalītāju (9b) un vāku (9d), un ļaujiet tiem izžūt vai noslauciet ar sausu lupatiņu.
- Izmazgājiet putu filtru, kas aizsargā motoru (sk. 2. punktu).
- Tiklīdz tie ir izžuvuši, ielieciet putekļu nodalījuma detaļas savā vietā kopā ar jaunu putu filtru (9c), kas iet komplektā ar putekļsūcēju.
- Aizveriet putekļu nodalījumu un ievietojiet to ierīcē.

2 • Putekļu filtra, kas aizsargā motoru, tīrīšana (9c)

BRĪDINĀJUMS Nedarbiniet putekļsūcēju bez motora putu filtra.

- Lai saglabātu ierīces efektivitāti, nevāciet pārāk smalkas vielas (apmetumu, cementu, pelnus utt.) un tīriet motora aizsardzības filtru vismaz vienreiz mēnesī. Putu filtru ir ieteicams tīrīt biežāk, ja redzat, ka putekļsūcēja efektivitāte samazinās.
- Noņemiet putekļu nodalījuma vāku (9d) un tad

putu filtru, kas aizsargā motoru (9c) (15. att.).

- Iztīriet putu filtru, kas aizsargā motoru (9c) ar siltu ziepjainu ūdeni. Izskalojiet to un pirms ielikšanas putekļsūcējā ļaujiet tam izžūt vismaz **12 stundas** (16. att.).

SVARĪGI Optimālas aizsardzības nodrošināšanai putekļsūcējam, pirms putu filtra ielikšanas pārlicinieties, ka tas ir sauss. Tāpēc ir ieteicams ļaut tam izžūt 12 stundas. Putekļsūcējam komplektā ir vēl viens putu filtrs, tāpēc lietojiet putekļsūcēju ar to, kamēr oriģinālais putu filtrs žūst.

BRĪDINĀJUMS Nemazgājiet putekļu nodalījuma detaļas vai motora putu filtru trauku mazgājamā mašīnā.

3 • Putekļsūcēja apkope

Noslauciet putekļsūcēja korpusu ar mikstu mitru lupatiņu, tad noslauciet ar sausu lupatiņu (17. att.)

SVARĪGI Nelietojiet mazgāšanas līdzekļus vai citus kodīgus vai abrazīvus produktus. Putekļu nodalījuma un/vai putekļu atdalītāja vāka caurspīdīgums ar laiku var mainīties. Tas neietekmē ierīces darbu.

BATERIJAS

1 • Bateriju nomainīšana

Ierīce satur niķeļa metāla hibrīda baterijas (NiMH), kuras drošības nolūkos ir pieejamas tikai profesionāliem apkopes inženieriem. Kad baterija vairs nespēj turēt lādiņu, NiMH baterija ir jāizņem.

Lai nomainītu baterijas, griezieties tuvākajā autorizētā servisa centrā.

2 • Ierīces utilizācija

Neizmetiet ierīci kopā ar baterijām. Lai izņemtu baterijas, griezieties autorizētā servisa

centrā vai rīkojieties šādi: atslēdziet ierīci no tikla, noņemiet rokturi no galvenā korpusa, izņemot centrālo skrūvi, tas izņemiet 5 montāžas skrūves roktura aizmugurē (18. att.). Akurāti paceliet roktura augšējo vāku un atvienojiet bateriju komplektu, pavelkot kontaktu (19. att.). Neizmetiet bateriju komplektu kopā ar sadzīves atkritumiem, bet aiznesiet to uz tuvāko Rowenta autorizētu servisa centru vai tam speciāli paredzētajā izgāztuvē.

Brīdinājums

Nenomainiet uzlādējamo bateriju komplektu pret neuzlādējamām baterijām. Lai nomainītu baterijas, griezieties tuvākajā autorizētā servisa centrā.

Baterijas paredzētas lietošanai tikai telpās. Nekad neiegremdējiet tās ūdenī. Ar baterijām jārikojas piesardzīgi. Neliieciet baterijas mutē. Nepieļaujiet bateriju saskarsanos ar citiem metāliskiem priekšmetiem (gredzeniem, naglām, skrūvēm utt.). Jums ir jā rūpējas par to, lai baterijās neveidotos īssavienojumi, kuri var notikt, ieliekot to galos

metāliskos priekšmetus. Ja notiek īssavienojums, baterijas temperatūra var paaugstināties līdz bīstamam līmenim un var izraisīt nopietnus apdegumus vai pat uzliesmoties. Ja baterijas tek, neberziet savas acis vai gļotādu. Nomazgājiet rokas un acis ar tīru ūdeni. Ja joprojām jūtat diskomfortu, griezieties pie ārsta.

APKĀRTĒJĀ VIDE

Ierīces, kas vairs nedarbojas jānodod autorizētā servisa centrā, kas to utilizē saskaņā ar spēkā esošajiem noteikumiem.

- Apkārtējā vide: Direktīva 2002/95/EK

Saudzēsim apkārtējo vidi!

① Ierīce izgatavota no vairākiem vērtīgiem atkārtoti lietojamiem vai otrreiz pārstrādājamiem materiāliem.

➔ Nogādājiet to savākšanas punktā vai autorizētā centrā, lai nodrošinātu tās pārstrādi.



TRAUCĒJUMMEKLĒŠANA

SVARĪGI Kad putekļsūcējs pārstāj efektīvi darboties, un pirms pārbaužu veikšanas, izslēdziet to, pārslēdzot iesl./Izsl. slēdzi „Izsl.” pozīcijā.

Remontu drīkst veikt tikai speciālisti, izmantojot oriģinālās rezerves daļas. Patvaļīgs ierīces remonts var pakļaut lietotāju draudiem.

Ja putekļsūcējs neieslēdzas ierīce nav uzlādēta. Uzlādējiet to.

Ja putekļsūcējs nesūc

- Caurule vai šļūtene ir aizsērējusi: iztīriet cauruli vai šļūteni.
- Ja atdalītājs ir aizsērējis: izņemiet putekļu nodalījumu un iztīriet putekļu atdalītāju.
- Ja putekļsūcējs nesūc tā, kā ierasts, vai izdod svilpojošu troksni
- Šļūtene vai caurule ir daļēji aizsērējusi: iztīriet tās.
- Putekļu nodalījums ir pilns: iztukšojiet un iztīriet to.

- Putekļu nodalījums ir nepareizi uzstādīts: uzstādiet to pareizi.
- Trīsstūrveida sūkšanas uzgalis ir netīrs: iztīriet to.
- Putu filtrs, kas aizsargā motoru, ir piesātināts: iztīriet to.

Ja separators ir piepildīts ar putekļiem

- Separatorā uzkrājas putekļi. Pārlicinieties, vai nav nosprostots kanāls starp separatoru un putekļu nodalījumu.
- Ieeja putekļu nodalījumā ir nosprostota: noņemiet putekļu nodalījumu un iztukšojiet to. Iztīriet atveri uz putekļu nodalījumu.

Ja pievienoto sūcēju ir grūti pārvietot, samaziniet sūkšanas jaudu, izmantojot slēdzi.

Ja problēma joprojām pastāv, nogādājiet putekļu sūcēju tuvākajā Rowenta pilnvarotajā servisa centrā. Skatiet Rowenta pilnvaroto servisa centru sarakstu vai sazinieties ar Rowenta klientu atbalsta dienestu.

GARANTĪJA

Ierīce paredzēta lietošanai tikai mājās. Ražotājs neuzņemas atbildību par rūpniecisko lietošanu, nepareizu lietošanu vai norādījumu neievērošanu un garantija šādos gadījumos nav spēkā.

Uzmanīgi izlasiet šo lietošanas pamācību pirms ierīces pirmās lietošanas reizes: Rowenta neuzņemas atbildību par norādījumiem neatbilstošu lietošanu.

BEZPEČNOSTNÍ POKYNY

1 • Návod k použití

Pečlivě si přečtěte návod k použití a dobře jej uschovejte.

- Tento vysavač je elektrický přístroj: Je třeba jej používat v obvyklých provozních podmínkách. Přístroj používejte a ukládejte mimo dosah dětí. Nikdy jej nenechávejte zapnutý bez dozoru. Sací hubici nebo koncovku hadice nepřibližujte k očím a uším.
- Nevysávejte vlhký povrch, jakékoliv tekutiny, teplé látky, velice jemné látky (např. sádro, cement, popel...), velké ostré úlomky (např. sklo), škodlivé látky (rozpuštědla, odstraňovače nátěrů...), agresivní hmoty (kyseliny, čističe...), hořlaviny a výbušniny (na bázi benzínu nebo lihu).
- Přístroj ani nabíječku nikdy neponořujte do vody nebo do jakékoliv jiné tekutiny, na přístroj ani na zásobník nikdy nestříkejte vodu.
- Přístroj neskladujte ve venkovním prostředí a v prostředí se zvýšenou vlhkostí.
- Přístroj udržujte v bezpečné vzdálenosti od zdroje tepla (trouby, topné přístroje nebo horké radiátory).
- Baterie nevystavujte teplotě nad 40° C.
- Vysavač nerozebírejte, jestliže je zapnutý.
- Vysavač nikdy nezapínejte bez zásobníku prachu a pěnového ochranného filtru motoru.
- Přístroj přestaňte používat:
 - jestliže spadl a je viditelně poškozený nebo nefunguje správně.
 - jestliže je poškozená nabíječka nebo šňůra nabíječky.
- V takovém případě přístroj nerozebírejte a odešlete jej do autorizovaného servisního střediska Rowenta, které je nejbližší Vašemu bydlišti, protože při jakékoliv opravě je z bezpečnostních důvodů třeba používat speciální nářadí.
- Opravy smí provádět pouze odborníci a používat přitom originální náhradní díly.
- Opravovat přístroj vlastními silami může být pro uživatele nebezpečné.
- Používejte výhradně zaručené originální příslušenství Rowenta (filtry, baterie...).
- Tento přístroj je určen výhradně pro použití v domácnosti. Rowenta není odpovědná za nevhodné použití nebo za použití v rozporu s návodem.

Tento přístroj nesmí být obsluhován lidmi (včetně dětí) se sníženou tělesnou, motorickou nebo duševní schopností nebo lidmi nezkušenými či neznalými, s výjimkou případu, kdy tito lidé konají pod dozorem osoby odpovědné za jejich bezpečnost, nebo je odpovědné osoby poučí o používání přístroje. Dbejte na to, aby si s přístrojem nehrály děti.

• V zájmu Vaší bezpečnosti je tento přístroj ve shodě s použitelnými normami a předpisy (Směrnice o nízkém napětí, Elektromagnetické kompatibilitě, Životním prostředí...)

2 • Elektrické napájení

- Ujistěte se, že provozní napětí, uvedené na štítku nabíječky vysavače (ve voltech), odpovídá napětí ve Vaší elektrické instalaci.
- Nabíječku nikdy neodpojujte tahem za elektrickou napájecí šňůru.
- Jestliže dojde k poškození šňůry nabíječky nebo nabíječka nefunguje: nepoužívejte jiný než výrobcem dodávaný druh nabíječky a kontaktujte zákaznické oddělení Rowenta, případně se obraťte na nejbližší autorizované servisní středisko.

3 • Opravy

Opravy smí provádět pouze odborníci a používat přitom originální náhradní díly. Opravovat přístroj vlastními silami může být pro uživatele nebezpečné a zaniká tím záruka.

POPIS

1. Ergonomické držadlo
2. Přepínač Zapnuto-Vypnuto
 - 2.a Poloha Vypnuto
 - 2.b Poloha Floor (Podlaha)
 - 2.c Poloha Carpet (Koberec)
3. Světelná kontrolka vyšší rychlosti booster (LED)
4. Světelná kontrolka nabíjení
5. Rukojeť
6. Základní tělo
7. Blokovací šroub
8. Mřížka vypouštění vzduchu
9. Zásobník prachu
 - 9.a Nádržka na prach
 - 9.b Prachový separátor
 - 9.c Pěnový ochranný filtr motoru
 - 9.d Víko

10. Spojovací trubice
11. Sací hlavice Delta s integrovaným elektrickým kartáčem
 - 11.a Elektrický kartáč
 - 11.b Hadice
 - 11.c Malá kolečka
12. Kolečka
13. Nabíječka
 - 12 Voltů (12V) : ref. RS-RH5155
14. Baterie
 - 12 Voltů (12V) : ref. RS-RH517

PŘED PRVNÍM POUŽITÍM

1 • Sestavení přístroje

Přístroj vybalte a odstraňte z něj všechny případné štítky. Uchovejte záruční list a před prvním použitím svého přístroje si pečlivě přečtěte návod.

- Vyměňte šroub z rukojeti a nechte matici v místě uložení.
- Do horní části základního těla opatrně zasuňte rukojeť (fig.1).
- Do rukojeti vložte blokovací šroub (7) a pomocí šroubováku jej zašroubujte (fig. 2).
- Potom nasadte sací hlavici Delta (11) zacvaknutím na spodní část základního těla (fig. 3).

Poznámka: při vyjmutí sací hlavice Delta stiskněte tlačítko pro vysunutí umístěné na zadní straně (fig. 4) a vyjměte sací hlavici ze základního těla.

2 • Nabíjení baterie

DŮLEŽITÉ UPOZORNĚNÍ: Používejte výhradně originální nabíječku dodávanou s přístrojem. Přístroj nenabíjejte při teplotě pod 0° C a nad 40 °C.

Před prvním použitím tohoto vysavače je třeba baterii nabíjet po dobu 16 hodin.

Při nabíjení musí být přerušovač v poloze Vypnuto (2.a).

- Vysavač umístěte v blízkosti elektrické zásuvky.
- Zapojte nabíječku do elektrické sítě a nasuňte její koncovku do otvoru na zadní straně rukojeti (fig. 5).
- Na přední straně se rozsvítí světelná kontrolka nabíjení (4). Nechte vysavač nabíjet. Po ukončení cyklu nabíjení světelná kontrolka zhasne (okolo 16 hodin).

Přístroj se může nabíjet neustále, aniž by hrozilo jakékoliv nebezpečí. Držák se mírně zahřívá, což je zcela normální jev.

Po ukončení použití nechte vysavač vždy nabíjet, aby byl stále připraven k použití s plně nabitou baterií. Při dlouhodobé nepřítomnosti (prázdniny...) je však lepší jej odpojit, v takovém případě se doba jeho použitelnosti zkrátí v důsledku vybití.

3 • Zapnutí přístroje

Z vysavače vyjměte šňůru nabíječky.

Uchopte jej za držadlo a přesuňte přerušovač Zapnuto/Vypnuto směrem dolů, do jedné ze dvou následujících poloh (fig. 6) :

• „Floor“: na hladké povrchy (2.b)

V poloze „Floor“ funguje elektrický kartáč (11.a) integrovaný v sací hlavici běžnou rychlostí.

Poznámka: pravidelně kontrolujte čistotu koleček umístěných na zadní straně sací hubice.

• „Carpet / Booster“ : pro vyšší výkon odstraňování prachu na všech typech podlah (2.c)

V poloze „Carpet“ se rozsvítí kontrolka Booster (3) umístěná pod přerušovačem Zapnuto/Vypnuto, což znamená, že elektrický kartáč (11.a) funguje se zvýšenou rychlostí.

Doba použitelnosti Vašeho přístroje* v závislosti na provozní poloze:

	Poloha 1 „Floor“	Poloha 2 „Carpet / Booster“
12 Voltů	až 25 MIN	až 15 MIN

POUŽITÍ ELEKTRICKÉHO KARTÁČE

Elektrický kartáč je motorově poháněný a je zárukou vysoce účinného vyčištění povrchu. Vysává a čistí do hloubky.

Kartáč je vybaven chloupky a vyčistí koberce a plyšové povrchy od zbytků vláken, vlasů a zvířecích chlupů.

Poznámka: jestliže sací hubice příliš přiléhá k povrchu, přesuňte přepínač do polohy „Floor“.

POZOR! Nevysávejte větší střepy, úlomky a zbytky, které by mohly zablokovat a poškodit kartáč.

S elektrickým kartáčem nevysávejte koberce s dlouhým chlupem, zvířecí srst nebo trásně.

ČIŠTĚNÍ ELEKTRICKÉHO KARTÁČE

POZOR! Před údržbou a čištěním přístroje jej vždy vypněte a odpojte od elektrické sítě.

Ve směru výřezu v elektrickém kartáči jemně odstříhnete zbytky vláken, vlasů, zvířecích chlupů, atd. (fig.7).

PRO VAŠI BEZPEČNOST

- Před vypnutím a odpojením přístroje nesahejte na rotující části.
- Přístroj nepoužívejte na vlhkém povrchu.
- Přístroj nedávejte do vody.

ČIŠTĚNÍ A ÚDRŽBA

DŮLEŽITÉ UPOZORNĚNÍ Před zahájením údržby nebo čištění vysavače jej vždy vypněte a odpojte od elektrické sítě.

1 • Čištění zásobníku prachu (9)

OPRAVY ELEKTRICKÉHO KARTÁČE

Elektrický kartáč ztrácí výkon nebo vydává nezvyklý zvuk

- Rotační kartáč nebo hadice jsou ucpané: vysavač vypněte a vyčistěte je.
- Kartáč je opotřebovaný: obraťte se na autorizované servisní středisko a nechte si kartáč vyměnit.
- Řemen je opotřebovaný: obraťte se na autorizované servisní středisko a nechte si řemen vyměnit.

Elektrický kartáč se při vysávání zastavuje

- Jde o projev tepelné ochrany: vysavač vypněte přesunutím přerušovače do polohy Vypnuto (2.a) a odpojte jej od elektrické sítě. Ujistěte se, že nic nebrání rotaci kartáče. Jestliže tomu tak je, odstraňte předmět, který zablokování způsobil, a elektrický kartáč vyčistěte (fig. 7). Potom přístroj opět zapněte.

Elektrický kartáč se obtížně pohybuje

- Sací výkon je příliš vysoký: snižte jej přesunutím přerušovače do polohy „Floor“ (2b).

Jestliže problém přetrvává, svěřte svůj elektrický kartáč nejbližšímu autorizovanému servisnímu středisku Rowenta. Viz seznam autorizovaných servisních středisek Rowenta, nebo kontaktujte zákaznické oddělení Rowenta.

4 • Uložení

Po ukončení použití vypněte vysavač přesunutím přerušovače do polohy Vypnuto (2a). Pak můžete svůj vysavač uložit na požadované místo ve svislé poloze s využitím parkovací polohy.

Uložení vysavače do parkovací polohy: postavte jej do svislé polohy, aby se přístroj zablokoval (Fig.8).

Před dalším použitím: uchopte držadlo a mírně s ním zakývejte dozadu, abyste jej uvolnili z parkovací polohy (Fig.9).

1.a Rychlé vyprázdnění

Jestliže je zásobník prachu plný, vyprázdňte jej následujícím způsobem: zásobník prachu vyjměte tahem dolů (fig. 10), přidržte jej nad nádobou s odpadky a stiskněte tlačítko „push“. Směrem dolů se otevře poklop a obsah zásobníku se vyprázdní (fig. 11). Poklop opět uzavřete (fig.12) a zásobník prachu vraťte na původní místo (fig.13).

1.b Úplné vyčištění

Sestavu zásobníku prachu je třeba pravidelně čistit.

- Vyměňte sestavu zásobníku prachu (fig. 10) a oddělte od sebe jeho jednotlivé části (9).
- Vyměňte ochrannou pěnovku motoru (9c).
- Nádržku na prach (9a) dejte pod vlažnou vodu (fig. 14), stejně jako separátor (9b) a víko (9d), potom je nechte vysušit nebo je otřete suchým hadříkem.
- Vyčistěte pěnový ochranný filtr motoru (viz odstavec 2).
- Suché části zásobníku vraťte na původní místo, stejně jako náhradní pěnový ochranný filtr motoru (9c), který je přibalen k Vašemu přístroji.
- Zásobník prachu uzavřete a vraťte jej na původní místo.

2 • Čištění pěnového ochranného filtru motoru (9c)

POZOR! Tento vysavač nikdy nezapínejte bez pěnového ochranného filtru motoru.

V zájmu zachování výkonu svého vysavače nevysávejte velice jemné látky (sádro, cement, popel...) a pěnový ochranný filtr motoru čistěte nejméně jednou měsíčně. Při snížení výkonu vysavače čistěte pěnový ochranný filtr motoru častěji.

- Sejměte víko zásobníku prachu (9d) a pak vyměňte pěnový ochranný filtr motoru (9c) (fig. 15).
- Pěnový ochranný filtr motoru (9c) vyčistěte vlažnou saponátovou vodou.

BATERIE

1 • Výměna baterií

Tento přístroj používá nikel-metal-hydridové akumulátory (NiMh), které jsou z bezpečnostních důvodů dostupné pouze profesionálním opravářům. Jestliže baterie již není schopná udržet nabití, bateriový blok NiMh se musí vyjmout. Chcete-li vyměnit akumulátory, obraťte se na nejbližší autorizované servisní středisko.

2 • Likvidace přístroje

Před vyhozením přístroje z něj vyjměte baterie. Chcete-li vyjmout baterie, obraťte se na nejbližší autorizované servisní středisko nebo postupujte následujícím způsobem: odpojte přístroj od elektrické sítě, vyšroubujte centrální šroub a demontujte rukojeť ze základního těla přístroje, dále vyšroubujte

Propláchněte a nechte vysušit alespoň 12h před jeho vrácením na původní místo do přístroje (fig. 16).

DŮLEŽITÉ UPOZORNĚNÍ V zájmu optimální ochrany motoru dbejte, aby pěnový filtr byl před vrácením na původní místo do přístroje řádně vysušen. Proto je důležité nechat jej vysušit minimálně 12h. S vysavačem se dodává náhradní pěnový ochranný filtr motoru, aby bylo možno přístroj používat i během schnutí původního pěnového filtru.

POZOR Jednotlivé části zásobníku prachu nebo pěnový ochranný filtr motoru nikdy nemyjte v myčce nádobí.

3 • Údržba Vašeho vysavače

Tělo přístroje otřete jemným navlhčeným hadříkem a potom osušte suchým hadříkem (fig. 17).

DŮLEŽITÉ UPOZORNĚNÍ Nepoužívejte čisticí nebo abrazivní prostředky. Průhledný vzhled zásobníku prachu a/nebo víka separátoru se může časem změnit, což však nemá vliv na výkon samotného přístroje.

5 montážních šroubů umístěných na zadní straně rukojeti (fig. 18). Opatrně nadzvedněte horní kryt rukojeti a tahem za koncovku odpojte bateriový blok (fig. 19).

Bateriový blok nevyhazujte do domovního odpadu, ale odevzdejte jej do nejbližšího autorizovaného servisního střediska Rowenta nebo na místo k tomu speciálně určené.

Varování

Nabíječ bateriový blok nenahrazujte bateriemi bez možnosti nabíjení. Chcete-li vyměnit baterie, obraťte se na autorizované servisní středisko. Baterie jsou určeny výhradně pro použití ve vnitřním prostředí. Nedávejte je do vody. Při zacházení s bateriemi si počínejte opatrně. Baterie nedávejte

do úst. Zabraňte kontaktu baterií s jinými kovovými předměty (prstýnky, hřebíky, šrouby...). Dávejte pozor, abyste dotekem kovových předmětů na konce baterií nezpůsobili krátké spojení. Při vzniku krátkého spojení může teplota baterií nebezpečně

vzrůst a způsobit vážná popálení nebo dokonce požár. Jestliže baterie protékají, nedotýkejte se očí ani sliznice. Umyjte si ruce a propláchněte oko čistou vodou. Při přetrvávajících problémech vyhledejte lékařskou pomoc.

ŽIVOTNÍ PROSTŘEDÍ

- Podle platné právní úpravy musí být každý přístroj po ukončení životnosti odevzdán do autorizovaného servisního střediska, které se postará o jeho likvidaci.
- Životní prostředí: Směrnice 2002/95/ES

Podílejme se na ochraně životního prostředí!

- ① Váš přístroj obsahuje čtené materiály, které lze zhodnocovat nebo recyklovat.
- ➔ Svěřte jej sběrnému místu, kde s ním bude naloženo odpovídajícím způsobem.



OPRAVY

DŮLEŽITÉ UPOZORNĚNÍ Jestliže Váš vysavač nefunguje správně, před jakoukoliv další kontrolou jej vypněte přesunutím prepínače Zapnuto / Vypnuto do polohy Vypnuto.

Opravy smí provádět pouze odborníci a používat přítom originální náhradní díly. Opravovat přístroj vlastními silami může být pro uživatele nebezpečné.

Jestliže vysavač nelze zapnout

Není nabitý. Nabijte jej.

Jestliže vysavač nevysává

- Sací hubice nebo hadice jsou ucpané: uvolněte je.
- Separátor je ucpaný: vyjměte zásobník prachu a vyčistěte separátor.

Jestliže se zhoršil sací výkon, zvýšila se hlučnost, vysavač píská

- Sací hubice nebo hadice jsou částečně ucpané: uvolněte je.
- Nádržka na prach je plná: vyprázdněte ji a vyčistěte ji.

- Zásobník prachu je v nesprávné poloze: vložte jej správně.
- Sací hlavice Delta je znečištěná: vyčistěte ji.
- Pěnový ochranný filtr motoru je zanesený: vyčistěte jej.

Jestliže se separátor zanášá prachem

- V separátoru se hromadí prach. Ujistěte se, že není ucpano vedení mezi separátorem a zásobníkem prachu.
- Je ucpaný vstup do zásobníku prachu: vyjměte zásobník prachu a vyprázdněte jej. Vyčistěte otvor v zásobníku prachu.

Jestliže se špatně pohybuje sací hubice

Pomocí přerušovače snižte sací výkon.

Jestliže problém přetrvává, svěřte svůj vysavač nejbližšímu autorizovanému smluvnímu středisku Rowenta. Prohlédněte si seznam autorizovaných smluvních středisek Rowenta nebo se obraťte na zákaznické oddělení Rowenta.

ZÁRUKA

Tento přístroj je určen výhradně pro použití v domácnosti; výrobce není odpovědný za nevhodné použití nebo za použití v rozporu s návodem a v tom případě zaniká záruka.

Před prvním použitím svého přístroje si pečlivě přečtěte návod: Rowenta není odpovědná za použití v rozporu s návodem.

Na daný vysavač bylo v souladu se zákonem č. 22/1997 Sb. vydáno prohlášení o shodě. Vysavač odpovídá harmonizovaným technickým normám a nařízením vlády : C. 168/1997 Sb. elektrická zařízení nízkého napětí, C. 169/1997 Sb. - elektromagnetická kompatibilita, C. 9/2002 Sb. - emise hluku. Hodnota naměřeného hluku činí: 79,5 dB. Přístroj je určen pouze pro vysávání v domácnosti. Při používání přístroje mimo domácnost je uživatel povinen dodržovat lhůty pravidelných kontrol a revizí dle normy ČSN 33 1610, «Elektrotechnické předpisy. Revize a kontroly elektrických spotřebičů během jejich používání.»

BEZPEČNOSTNÉ POKYNY

1 • Opatrenia týkajúce sa používania

Tento návod na obsluhu si pozorne prečítajte a starostlivo si ho odložte.

- Tento vysávač patrí medzi elektrické prístroje: musí sa používať v normálnych podmienkach. Prístroj používajte a skladujte mimo dosahu detí. Zapnutý prístroj nikdy nenechávajte bez dozoru. Sací násadec ani koniec rúrky nedávajte do blízkosti očí ani uší.
- Nevysávajte mokré podlahy, kvapaliny bez ohľadu na ich povahu, teplé materiály, veľmi jemné materiály (sadra, cement, popol...), veľké kusy ostrého odpadu (sklo), škodlivé látky (riedidlá, moridlá...), agresívne látky (kyseliny, čistiace prostriedky...), vznetlivé a výbušné látky (na báze benzínu alebo alkoholu).
- Prístroj ani nabíjačku nikdy neponárajte do vody ani do žiadnej inej tekutiny, vodu nestriekajte ani na prístroj, ani na nabíjačku.
- Prístroj neskladujte vonku a chráňte ho pred vlhkosťou.
- Prístroj nedávajte do blízkosti zdroja tepla (rúra, ohrievacie prístroje alebo teplé radiátory).
- Batériu nevystavujte teplote vyššej ako 40°C.
- Vysávač nerozoberajte, keď je zapnutý.
- Vysávač nikdy nezapínajte bez prachovej nádoby a ochranného penového filtra motora.
- Prístroj nepoužívajte:
 - ak spadol alebo ak je viditeľne poškodený, alebo ak sa objavili poruchy funkčnosti,
 - ak je poškodená nabíjačka alebo kábel nabíjačky.
 V danom prípade prístroj neatvárajte, ale zaneste ho do najbližšieho autorizovaného servisného strediska spoločnosti Rowenta, pretože akýkoľvek zásah sa musí urobiť pomocou špeciálnych nástrojov, aby sa predišlo akémukoľvek nebezpečenstvu.
- Opravy môžu vykonávať iba odborníci a musia sa používať originálne náhradné diely.
- Svojpomocná oprava prístroja môže byť pre používateľa nebezpečná.
- Používajte iba originálne príslušenstvo od spoločnosti Rowenta (filtre, batérie...).

Tento prístroj je určený iba na upratovanie v domácnosti. V prípade nevhodného používania alebo používania, ktoré nie je v súlade s návodom na obsluhu, spoločnosť Rowenta nenesie žiadnu zodpovednosť.

Tento prístroj nesmú používať osoby (vrátane detí), ktoré majú zníženú fyzickú, senzorickú alebo mentálnu schopnosť, alebo osoby, ktoré nemajúna to skúsenosti alebo vedomosti, okrem prípadov, keď im pri tom pomáha osoba zodpovedná za ich bezpečnosť, dozor alebo za to, že ichvopred poučí o používaní tohto prístroja.

Dozerajte na deti, aby ste si boli istý, že sa s týmto prístrojom nehrajú.

- Aby bola zabezpečená Vaša bezpečnosť, tento prístroj zodpovedá platným normám a predpisom (smerniciam o nízkom napätí, o elektromagnetickej kompatibilite, o životnom prostredí...)

2 • Elektrické napájanie

- Skontrolujte, či napätie (volty) uvedené na výrobnom štítku nabíjačky tohto vysávača zodpovedá napätiu Vašej elektrickej siete.
- Pri odpájaní nabíjačky z elektrickej siete nikdy netahajte za napájací kábel.
- Ak je poškodený kábel nabíjačky alebo ak nabíjačka nefunguje: nepoužívajte inú nabíjačku ako nabíjačku dodanú výrobcom a obráťte sa na zákaznicke stredisko spoločnosti Rowenta alebo na najbližšie autorizované servisné stredisko.

3 • Opravy

Opravy môžu vykonávať iba odborníci a musia sa používať originálne náhradné diely. Svojpomocná oprava prístroja môže byť nebezpečná pre používateľa a ruší záruku.

POPIS

1. Ergonomická rukoväť
2. Vypínač Zapnúť/Vypnúť
 - 2.a Poloha Vypnuté
 - 2.b Poloha Floor (Podlaha)
 - 2.c Poloha Carpet (Koberec)
3. Kontrolné svetlo booster (LED)
4. Svetelný indikátor nabitia
5. Držadlo
6. Telo
7. Poistná skrutka
8. Mriežka na výstupe vzduchu
9. Prachová nádoba
 - 9.a Nádoba na zbieranie prachu
 - 9.b Oddelovač prachu
 - 9.c Ochranný penový filter motora
 - 9.d Veko

10. Spájacia rúrka
11. Nasávacia hlava Delta so zabudovanými elektrokefkami
 - 11.a Elektrokefka
 - 11.b Hadica
 - 11.c Malé kolieska
12. Kolesá
13. Nabíjačka
 - 12 voltov (12V) : ref. číslo RS-RH5155
14. Batérie
 - 12 voltov (12V) : ref. číslo RS-RH5157

PRED PRVÝM POUŽITÍM

1 • Montáž prístroja

Prístroj vybalte a odstráňte z neho všetky prípadné nálepky. Odložte si záručný list a pred prvým použitím prístroja si pozorne prečítajte návod na obsluhu.

- Skrutku vyberte z držadla avšak maticu ponechajte na svojom mieste.
- Držadlo opatrne založte do vrchnej časti tela (fig.1).
- Poistnú skrutku (7) vložte do držadla a zaskrutkujte ju pomocou skrutkovača (fig.2).
- Nasávaciu hlavu Delta (11) zaistite na spodnú časť tela (fig.3).

Poznámka: ak chcete nasávaciu hlavu Delta odmontovať, stlačte tlačidlo na uvoľnenie umiestnené v zadnej časti (fig. 4) a nasávaciu hlavu z tela vyberte.

2 • Nabíjanie batérie

DÔLEŽITÉ UPOZORNENIE Používajte iba originálnu nabíjačku dodanú s prístrojom. Prístroj nenabíjajte pri teplote nižšej ako 0°C a vyššej ako 40°C.

Pred prvým použitím vysávača je potrebné batérie nabíjať 16 hodín.

- Pri nabíjaní musí byť vypínač v polohe Vypnuté (2.a).
- Vysávač dajte do blízkosti elektrickej zásuvky.
 - Nabíjačku zapojte do siete a zapojte ju do konektora na zadnej strane držadla (fig. 5).
 - Rozsvieti sa kontrolné svetlo nabíjania (4) umiestnené vpredu. Vysávač nechajte nabíjať sa. Kontrolné

svetlo zhasne na konci cyklu nabíjania (približne po 16 hodinách).

Prístroj sa môže nabíjať permanentne bez toho, aby hrozilo akékoľvek riziko. Podstavec sa trochu zahrieva, no ide o úplne normálny jav.

Vysávač je vhodné dať nabíjať po každom použití, aby bol vždy pripravený a aby bola batéria úplne nabitá. Avšak ak odchádzate na dlhšiu dobu (dovolenka...), je vhodné ho odpojiť z elektrickej siete, v danom prípade je možné, že sa zníži autonómia vysávača kvôli tomu, že sa batéria samočinne vybíja.

3 • Uvedenie zariadenia do prevádzky

Kábel vytiahnite z nabíjačky aj z vysávača. Vysávač chyťte za rukoväť a vypínač Zapnúť/Vypnúť posuňte nižšie, do jednej z nasledujúcich polôh (fig. 6):

- „Floor“ (Podlaha): pre hladké podlahy (2.b)
V polohe „Floor“ (Podlaha) sa elektrokefa (11.a) zabudovaná do nasávacej hlavy Delta bude pohybovať normálnou rýchlosťou.

Poznámka: pravidelne kontrolujte, či sú kolieska umiestnené vzadu na násadci čisté.

- „Carpet / Booster“: pre vyšší výkon odstraňovania prachu na všetkých typoch podláh (2.c)
V polohe „Carpet“ (koberec) sa rozsvieti kontrolné svetlo Booster (3) umiestnené pod vypínačom Zapnúť/Vypnúť, ktoré oznamuje, že sa elektrokefa (11.a) bude pohybovať rýchlo.

Autonómia vysávača* závisí od polohy používania:

	Poloha 1 „Floor“	Poloha 2 „Carpet / Booster“
12 voltov	až 25 mn	až 15 mn

POUŽÍVANIE ELEKTROKEFY

Elektrokefa je otáčacia motorizovaná kefa, ktorá zaručuje veľmi veľkú efektivitu čistenia. Dôkladne nasáva a čistí.

Vďaka štetinkám po celej svojej dĺžke odstraňuje nite, vlasy a chlpy zvierat z kobercov a kovralov.

Poznámka: ak sa násadec veľmi prisáva k podlahe, vypínač posuňte do polohy „Floor“ (podlaha).

POZOR. Nenasávajte veľké kusy, ktoré by mohli zablokovat kefu a poškodiť ju. Elektrokefou nevysávajte koberec s veľmi dlhými chĺpkami, koberec vyrobené zo zvieracích chlпов ani na strapce.

ČISTENIE ELEKTROKEFY

POZOR Pred údržbou alebo čistením prístroj vždy vypnite a odpojte z elektrickej siete.

Opatrne cez výrez na elektrokefe určený na daný účel ostrihajte nite, vlasy, zvieracie chlpy ap. (fig.7).

KVÔLI SVOJEJ BEZPEČNOSTI

- Nedotýkajte sa otáčacích častí skôr ako vysávač vypnete a odpojíte od elektrickej siete.
- Prístroj nepoužívajte na vlhké podlahy.
- Prístroj nikdy neponárajte do vody.

ČISTENIE A ÚDRŽBA

DÔLEŽITÉ UPOZORNENIE Pred údržbou alebo čistením vysávač vždy vypnite a odpojte z elektrickej siete.

1 • Čistenie prachovej nádoby (9)

OPRAVA ELEKTROKEFY

Elektrokefa je menej účinná alebo je abnormálne hlučná

- Je zanesená otáčacia kefa alebo hadica: vysávač vypnite a vyčistite ich.
- Kefa je opotrebovaná: obráťte sa na autorizované servisné stredisko a kefu nechajte vymeniť.
- Remeň je opotrebovaný: obráťte sa na autorizované servisné stredisko a remeň nechajte vymeniť.

Elektrokefa sa zastaví počas používania

- Zapol sa bezpečnostný systém proti prehriatie: Vysávač vypnite posunutím vypínača do polohy Vypnuté (2.a) a odpojte ho z elektrickej siete. Skontrolujte, či niečo neprekáža pri otáčaní kefy, ak áno, odstráňte blokujúce prvky a elektrokefu očistite (fig. 7) a vysávač potom zapnite.

Elektrokefa sa ťažko posúva

- Nasávací výkon je veľmi vysoký: znížte nasávací výkon - vypínač posuňte do polohy „Floor“ (Podlaha) (2b).

Ak problém pretrváva, elektrokefu zanezte do najbližšieho autorizovaného servisného strediska spoločnosti Rowenta.

Pozrite si zoznam autorizovaných servisných stredísk spoločnosti Rowenta alebo sa obráťte na zákaznícky servis spoločnosti Rowenta.

4 • Skladovanie

Vysávač po použití vypnite posunutím vypínača do polohy Vypnuté (2a). Vďaka parkovacej polohe môžete potom vysávač uskladniť vo vertikálnej polohe na akékoľvek miesto.

Ak chcete dať vysávač do parkovacej polohy: dajte ho do zvislej polohy, aby ste ho mohli zablokovat (Fig.8).

Opätovné použitie: vysávač chyťte za rukoväť a sklopte ho dozadu, aby sa ho odistili z parkovacej polohy (Fig.9).

1.a Rýchle vyprázdnenie

Keď je prachová nádoba plná, vyprázdňte ju nasledujúcim spôsobom: prachovú nádobu vytiahnite smerom dole (fig.10), dajte ju nad odpadový kôš a stlačte tlačidlo „push“, aby sa sklápací príklop otvoril smerom dole, a vysypte obsah nádoby (fig.11). Sklápací príklop znova zatvorte (fig.12) a prachovú nádobu znova vložte na miesto (fig.13).

1.b Dôkladné čistenie

Prachovú nádobu sa odporúča čistiť pravidelne.

- Prachovú nádobu vyberte (fig.10) a rozmontujte jednotlivé časti (9).
- Odstráňte ochrannú penu motora (9c).
- Zbernú nádobu (9a), ako aj oddeľovač (9a) a veko (9d) dajte pod letnú vodu (fig.14), a potom ich nechajte vyschnúť alebo osušte suchou handričkou.
- Ochranný penový filter motora vyperte (pozri odsek 2).
- Keď sú všetky časti suché, prachovú nádobu založte na miesto, ako aj náhradný ochranný penový filter motora (9c) dodaný spolu s prístrojom.
- Prachovú nádobu znova zatvorte a znova ju založte do prístroja.

2 • Čistenie ochranného penového filtra motora (9c)

POZOR. Vysávač nikdy nezapínajte bez ochranného penového filtra motora.

Aby sa zachovala výkonnosť vysávača, nevysávajte veľmi jemné častice (sadra, cement, popol ap.) a ochranný penový filter motora čistite minimálne raz mesačne. Ak spozorujete, že sa znížil výkon vysávača, penový filter sa odporúča čistiť aj častejšie.

BATÉRIE

1 • Výmena batérií

V tomto prístroji sa nachádzajú nikel-metal-hydridové akumulátory (NiMh), ktoré môže z bezpečnostných dôvodov vymieňať iba špecializovaný opravár.

V prípade, že sa batéria už nedá nabíjať, je potrebné vymeniť akumulátor NiMh. Akumulátory nechajte vymeniť v najbližšom autorizovanom servisnom stredisku.

2 • Likvidácia prístroja

Prístroj nezahadzujte bez toho, aby ste vybrali batérie. Ak chcete vybrať batérie, obráťte sa na autorizované servisné stredisko alebo postupujte nasledovne: prístroj odpojte z elektrickej siete, odmontujte centrálnu skrutku a vyberte 5 ťahovacích skrutiek umiestnených na zadnej časti držadla a držadlo odmontujte od tela (fig. 18). Zdvihnite vrchné veko držadla a opatrne potiahnite za zástrčku a vyberte akumulátor (fig. 19).

- Vyberte prachovú nádobu (9d) a potom vyberte ochranný penový filter motora (9c) (fig.15).
 - Ochranný penový filter motora (9c) vyperte v letnej saponátovej vode.
- Opláchnite ho a pred opätovným vložením do prístroja ho nechajte sušiť minimálne **12 hodín** (fig. 16).

DÔLEŽITÉ UPOZORNENIE Dbajte na to, aby bol penový filter pred opätovným vložením do prístroja dobre suchý, aby sa zachovala optimálna ochrana motora. Kvôli tomu ho musíte nechať sušiť minimálne 12 hodín. Náhradný ochranný penový filter motora sa dodáva spolu s vysávačom, aby ste vysávač mohli používať počas sušenia pôvodného penového filtra.

POZOR Časti prachovej nádoby ani ochranný penový filter motora nikdy nedávajte do umývačky riadu.

3 • Údržba vysávača

Telo vysávača najprv utrite jemnou navlhčenou handričkou a potom suchou handričkou.

DÔLEŽITÉ UPOZORNENIE Nepoužívajte agresívne ani drsné čistiace prostriedky. Priehľadnosť prachovej nádoby a veka sa môže časom zmeniť, nemení sa tým však výkonnosť prístroja.

Akumulátor nezahadzujte do bežného komunálneho odpadu, ale ho zaneste do najbližšieho autorizovaného servisného strediska spoločnosti Rowenta alebo na zberné miesto určené na tento účel.

Upozornenie

Nabíjateľný akumulátor nevymieňajte za nenabíjateľný. Ak chcete batérie vymeniť, obráťte sa na autorizované servisné stredisko.

Batérie sa môžu používať iba na interné použitie. Nikdy ich neponárajte do vody. S batériami sa musí narábať veľmi opatrne. Batérie neberte do úst. Dbajte na to, aby sa batérie nedostali do kontaktu s inými kovovými predmetmi (prstene, kince, skrutky ap.). Dbajte na to, aby sa kovové predmety nedostali na kontakty batérií a aby sa neskratovali. V prípade skratu sa môže nebezpečne zvýšiť teplota batérie a môže spôsobiť vážne popáleniny alebo aj požiar. Ak dôjde k úniku z batérií, neutierajte si ani oči ani sliznice. Ruky si umyte a oči opláchnite čistou vodou. Ak dráždenie pretrváva, navštívte lekára.

ŽIVOTNÉ PROSTREDIE

- V súlade s platnými nariadeniami je potrebné každý prístroj, ktorý sa nepoužíva, zaniest do autorizovaného servisného strediska, ktoré zabezpečí jeho likvidáciu.
- Životné prostredie: Smernica 2002/95/ES.

Podieľajme sa na ochrane životného prostredia!

- ① Tento prístroj obsahuje veľa zhodnotiteľných alebo recyklovateľných materiálov.
- ➔ Zanešte ho na zberné miesto, ktoré zabezpečí jeho správnu likvidáciu.



OPRAVA

DÔLEŽITÉ UPOZORNENIE Keď vysávač správne nefunguje a pred akokoľvek kontrolou, vysávač vypnite prepnutím vypínača Zapnúť/Vypnúť do polohy Vypnuté.

Opavy môžu vykonávať iba odborníci a musia sa používať originálne náhradné diely. Svojpo-mocná oprava prístroja môže byť pre používateľa nebezpečná.

Ak sa vysávač nezapne

Prístroj nie je nabitý. Dajte ho znova nabíjať.

Ak vysávač nenasáva

- Je upchaná rúrka alebo hadica: rúrku alebo hadicu vyčistíte.
- Je upchaný oddeľovač: vyberte prachovú nádobu a oddeľovač očistíte.

Ak vysávač saje menej, hučí, písa

- Je čiastočne upchaná rúrka alebo hadica: očistíte ich.
- Nádobu na zbieranie prachu je plná: vyprázdnite ju a očistíte.

- Prachová nádoba je nesprávne umiestnená: znova ju správne založte.
- Nasávacía hlava Delta je znečistená: očistite ju.
- Ochranný penový filter motora je saturovaný: očistite ho.

Ak je oddeľovač zaprášený

- Prach sa nakumuloval na oddeľovači. Skontrolujte, či nie je zanesený prechod medzi oddeľovačom a prachovou nádobou.
- Otvor prachovej nádoby je upchaný: prachovú nádobu vyberte a vyprázdnite. Očistite otvor prachovej nádoby.

Ak sa sací násadec ťažko premiestňuje.

Pomocou vypínača znížte výkon nasávania.

Ak problém pretrváva, vysávač zanešte do najbližšieho autorizovaného servisného strediska spoločnosti Rowenta. Pozrite si zoznam autorizovaných servisných stredísk spoločnosti Rowenta alebo sa obráťte na zákaznícky servis spoločnosti Rowenta.

ZÁRUKA

Tento prístroj je vyhradený iba na domáce používanie; v prípade nevhodného používania alebo používania, ktoré nie je v súlade s návodom na použitie, spoločnosť nenesie žiadnu zodpovednosť a záruka neplatí.

Pred prvým použitím prístroja si pozorne prečítajte návod na obsluhu: používanie, ktoré nie je v súlade s návodom na obsluhu, zbavuje spoločnosť Rowenta akejkolvek zodpovednosti.

Tento spotrebič vyhovuje smerniciam 73/23 CEE a 89/336 CEE.

Na daný vysávač bolo v súlade so zákonom Č. 22/1997 Zb. vydané prehlásenie o zhode.

Vysávač zodpovedá harmonizovaným technickým normám a nariadeniu vlády: Č. 168/1997 Zb. elektrické zariadenia nízkeho napätia, Č. 169/1997 Zb. - elektromagnetická kompatibilita, Č. 9/2002 Zb. - emisie hluku. Hodnota nameraného hluku činí: (bez medzery) 79,5 dB.

Prístroj je určený len na vysávanie v domácnosti. Pri používaní prístroja mimo domácnosti je užívateľ povinný dodržiavať lehoty pravidelných kontrol a revízií podľa normy ČSN 33 1610, «Elektrotechnické predpisy. Revízie a kontroly elektrických spotrebičov počas ich používania.»

BIZTONSÁGI TANÁCSOK

1 • Használatra vonatkozó óvintézkedések

Figyelmesen olvassa el a használati utasítást és őrizze meg azt.

- Az Ön porszívója egy elektromos készülék: normál használati feltételek mellett használandó. A készülék gyerekektől távol használandó és tartandó. Soha ne hagyja a készüléket felügyelet nélkül működni. Ne tartsa a szívófejet vagy a cső végét a szemekhez vagy fülekhez közel.
 - Ne porszívózzon a készülékkel nedves felületeket, illetve ne szívjon fel semmilyen folyadékot, meleg anyagot, nagyon finom anyagot (gipsz, cement, hamu stb.), nagyméretű éles törmelékeket (üveg), káros (oldószerek, marószerek stb.), agresszív (savak, tisztítószerek stb.), gyúlékony vagy robbanékony termékeket (benzín vagy alkohol alapú termékek).
 - Ne merítse a készüléket vagy a töltőt vízbe és semmilyen más folyadékba, ne öntsön vizet a készülékre vagy a töltőre.
 - A készüléket ne tárolja kint, és tartsa nedvességtől védett helyen.
 - Ne tartsa a készüléket hőforrások közelében (sütők, fűtőberendezések vagy forró hőszugárzók).
 - Az akkumulátorokat ne tegye ki 40°C-ot meghaladó hőmérsékletnek.
 - Ne szerelje szét a porszívót működés közben.
 - Ne működtesse a porszívót a portartály és a motorvédő habszűrő nélkül.
 - Ne használja a készüléket:
 - ha leesett vagy látható sérülések fedezhetők fel rajta, valamint működési rendellenességek jelentkezése esetén.
 - ha a töltő vagy a töltőkábel sérült.
- Ebben az esetben ne nyissa ki a készüléket, hanem juttassa el a lakhelyéhez legközelebb található hivatalos Rowenta Szervizközpontba, mivel a javítások biztonságos elvégzéséhez speciális szerszámok szükségesek.
- A javításokat kizárólag szakemberek végezhetik, eredeti cserealkatrészek felhasználásával.
 - A készülék saját kezűleg végzett javítása veszélyt jelenthet a porszívó használójára nézve.
 - Kizárólag minden kétséget kizáróan eredeti Rowenta tartozékokat használjon (szűrők, akkumulátorok stb.).

A készülék kizárólag háztartásbeli és otthoni használatra alkalmas. Nem rendeltetésszerű vagy a használati utasításban foglaltaknak nem megfelelő használat esetén a Rowenta cég mentesül minden felelősség alól.

A készüléket nem használhatják korlátozott fizikai, érzékelési vagy szellemi képességekkel rendelkező személyek (beleértve a gyerekeket is), valamint olyan személyek, akik nem rendelkeznek a készülék használatával kapcsolatos gyakorlattal vagy ismeretekkel. Ez nem érvényes az olyan személyekre, akik a biztonságukért felelős személy felügyelete mellett dolgoznak, vagy akikkel a felelős személy előzetesen ismertette a készülék használatára vonatkozó utasításokat.

Ügyeljen arra, hogy a készülékkel gyerekek ne játszanak.

Az Ön biztonsága érdekében ez a készülék megfelel a hatályos szabványoknak és előírásoknak (kisfeszültségre, elektromágneses kompatibilitásra, környezetvédelemre stb. vonatkozó irányelvek).

2 • Elektromos ellátás

- Ellenőrizze, hogy a porszívó töltőjének gyári adattábláján feltüntetett tápfeszültség (volt) megegyezik-e az elektromos hálózat feszültségével.
- A töltőt soha ne húzza ki az elektromos fali aljzatból a kábelnél fogva.
- Ha a töltő kábele megsérült vagy ha a töltő nem működik: ne használjon másfajta töltőt, kizárólag a gyártó által mellékelte, és vegye fel a kapcsolatot a Rowenta Ügyfélszolgálatl vagy forduljon az Önhöz legközelebb található hivatalos Rowenta szervizközponthoz.

3 • Javítási műveletek

A javításokat kizárólag szakemberek végezhetik, eredeti cserealkatrészek felhasználásával. Egy készülék saját kezűleg történő javítása veszélyeztetheti a felhasználót és érvényteleníti a garanciát.

LEÍRÁS

1. Ergonómikus fogantyú
2. Be-/kikapcsoló gomb
 - 2.a Kikapcsolt pozíció
 - 2.b „Floor” (padló) pozíció
 - 2.c „Carpet” (szőnyeg) pozíció
3. Booster jelzőlámpa (LED)
4. Töltésjelző lámpa
5. Nyél
6. Készülékház
7. Rögzítőcsavar
8. Légiömlő nyílás rácsa
9. Portartály
 - 9.a Portartály tartója
 - 9.b Porelválasztó
 - 9.c Motorvédő habszűrő
 - 9.d Fedél
10. Csatlakozócső
11. Delta szívófej beépített elektromos kefével
 - 11.a Elektromos kefe
 - 11.b Flexibilis cső
 - 11.c Kisméretű görgők
12. Görgők
13. Töltő
 - 12 V : ref. RS-RH5155
14. Akkumulátorok
 - 12 V : ref. RS-RH5157

ELSŐ HASZNÁLAT ELŐTT

1 • A készülék összeszerelése

Csomagolja ki a készüléket, és távolítsa el róla az összes címkét. Őrizze meg a garancia lapot, és a készülék első használata előtt olvassa el figyelmesen a használati útmutatót.

- Távolítsa el a nyél csavarját, és hagyja az anyacsavart a számára kialakított helyen.
- Gondosan rögzítse a nyelet, ehhez helyezze azt a készülék hátsó részébe (fig. 1).
- Helyezze be a rögzítőcsavart (7) a nyélbe, majd egy csavarhúzó segítségével szorítsa meg (fig. 2).
- Ezt követően rögzítse a Delta szívófejet (11) rákatintva ezt a készülék hátsó részére (fig. 3).

Megjegyzés: a Delta szívófej eltávolításához nyomja meg a hátul található kioldógombot (fig. 4), és távolítsa el a szívófejet a készülék hátról.

2 • Akkumulátortöltés

FONTOS: Kizárólag a készülékhez mellékelte eredeti töltőt használja. Ne töltsen a készüléket 0°C alatti és 40°C fölötti hőmérsékleten.

Porszívójának első használata előtt töltsen az akkumulátort 16 órán keresztül.

A töltés ideje alatt a gombnak kikapcsolt pozícióban kell lennie (2.a).

- Helyezze a porszívót egy elektromos aljzat közelébe.
- Csatlakoztassa a töltőt egy aljzathoz, majd csatlakoztassa ezt a nyél hátsó részén található aljzathoz (fig. 5).
- Az elől található töltésjelző lámpa (4) kigyullad. Ha-

gyja a porszívót töltődni. A töltési ciklus végeztével a jelzőlámpa kialszik (körülbelül 16 óra).

A készüléket minden veszély nélkül folyamatosan töltőre és elektromos hálózatra csatlakoztatva maradhathat. A tartó enyhén felmelegedhet, ez azonban teljesen normális jelenség.

Javasoljuk, hogy használat után a porszívót hagyja töltődni, annak érdekében, hogy a legközelebbi használatkor teljesen feltöltött akkumulátorral vehesse használatba.

Ugyanakkor hosszabb távollét esetén (szabadság stb.) javasoljuk, hogy csatlakoztassa le az elektromos hálózatról. Ebben az esetben az autonómia csökkenhet a lemerülés következtében.

3 • A készülék bekapcsolása

Csatlakoztassa le a töltő kábelét a porszívóról.

Fogja meg a porszívót a fogantyútól, és tolja le a fogantyún található ki-/bekapcsoló gombot az alábbi két pozíció valamelyikére (fig. 6):

• „Floor”: sima padlókhöz (2.b)

„Floor” pozícióban a Delta szívófej beépített elektromos keféje (11.a) normál sebességen üzemel.

Megjegyzés: rendszeresen ellenőrizze a szívófej hátsó részén található görgők tisztaságát.

• „Carpet / Booster”: a nagyobb portalanító teljesítményt szolgálja bármilyen padlózat (2.c)

„Carpet” pozícióban a be-/kikapcsoló gomb alatt található Booster (3) jelzőlámpa kigyullad, jelezvén, hogy az elektromos kefe (11.a) gyors sebességen üzemel.

A porszívó autonómiája* a kiválasztott pozíció függvényében változik:

	1. pozíció: „Floor”	2. pozíció: „Carpet/Booster”
12 volt	25 percig	15 percig

AZ ELEKTROMOS KEFE HASZNÁLATA

Az elektromos kefe egy motorizált forgó kefe, amely rendkívüli tisztítási hatékonyságot biztosít. Ennek segítségével a felületek mélységben porszívózhatók és tisztíthatók.

Teljes hosszában szálakkal rendelkezik, ennek köszönhetően felszedi a szőnyegbe és padlószőnyegbe ragadt hajszájakat és állati szőrszájakat.

Megjegyzés: ha a szívófej túlságosan tapad a felülethez, állítsa vissza a kapcsolót „Floor” pozícióba.

FIGYELEM: Ne szívjon fel nagyméretű törmelékeket, amelyek blokkolhatják és megrongálhatják a kefét. Ne használja az elektromos kefét hosszú szálú szőnyegeken, állatszőrön vagy rojtokon.

AZ ELEKTROMOS KEFE TISZTÍTÁSA

FIGYELEM: Karbantartás vagy tisztítás előtt mindig kapcsolja ki a készüléket, és húzza ki a csatlakozódugaszt az aljzatból.

Óvatosan vágja le a szájakat, hajszájakat, állati szőrszájakat stb. az elektromos keféről. Ezen művelet során kövesse az elektromos kefe erre a célra kialakított mélyedését (fig. 7).

BIZTONSÁGA ÉRDEKÉBEN

- Ne érintse meg a forgó alkatrészeket a porszívó kikapcsolása és áramtalanítása előtt.
- Soha ne használja a készüléket nedves felületen.
- Soha ne merítse vízbe a készüléket.

AZ ELEKTROMOS KEFE HIBÁINAK ELHÁRÍTÁSA

Az elektromos kefe kevésbé jól működik és rendellenes zajt ad ki

- A forgó kefe vagy a flexibilis cső eltömődött: kapcsolja ki a porszívót, és tisztítsa meg ezeket az alkatrészeket.
- A kefe elhasználódott: a kefe cseréjének ügyében forduljon egy hivatalos szervizközponthoz.
- A szívó elhasználódott: a szívó cseréjének ügyében forduljon egy hivatalos szervizközponthoz.

Az elektromos kefe leáll porszívózás közben

- A hővédelmi berendezés működésbe lépett: kapcsolja ki a porszívót a gomb kikapcsolt pozícióba állításával (2.a) és húzza ki a csatlakozódugaszt. Ellenőrizze, hogy semmilyen tárgy ne akadályozza a kefe forgását, amennyiben igen, távolítsa el a blokkolást okozó tárgyat, és tisztítsa meg az elektromos kefét (fig. 7), majd kapcsolja be ismét a porszívót.

Az elektromos kefe nehezen mozog

- A szívóerő rendkívül magas: csökkentse a szívóerőt a gomb „Floor” pozícióba (2b) állításával.

Amennyiben a probléma nem szűnik meg, juttassa el az elektromos kefét a legközelebbi hivatalos Rowenta szervizközpontba.

Lásd a Rowenta hivatalos szervizközpontok listáját, vagy vegye fel a kapcsolatot a Rowenta ügyfélszolgálatl.

4 • Tárolás

Használat után kapcsolja ki a porszívót a kapcsoló ki-kapcsolt pozícióba (2a) történő eltolásával. Használat után a parkoló pozíciónak köszönhetően a porszívót bárhol tárolhatja függőleges helyzetben.

A porszívó parkoló pozícióba állításához: helyezze függőleges helyzetbe a készülék blokkolása érdekében (fig. 8).

A használat folytatásához: ragadja meg a fogantyút, és húzza hátra a parkoló pozíció kioldása érdekében (fig. 9).

TISZTÍTÁS ÉS KARBANTARTÁS

FONTOS: Karbantartás vagy tisztítás előtt mindig kapcsolja ki a porszívót, és húzza ki a csatlakozódugaszt az aljzatból.

1 • A portartály tisztítása (9)

1.a Gyors kiürítés

A portartály telítődése esetén ezt a következőképpen ürítse ki: lefelé csúsztatva távolítsa el a portartályt (fig. 10), helyezze ezt egy szemeteskuka fölé, és nyomja meg a „push” gombot az ürítőfedél kinyitásához és a tartály kiürítéséhez (fig. 11). Zárja le ismét a fedelet (fig. 12), és helyezze vissza a portartályt a helyére (fig. 13).

1.b Teljes tisztítás

Javasoljuk, hogy rendszeresen tisztítsa a portartály egységet.

- Távolítsa el a portartály egységet (fig. 10), majd szedje szét alkatrészeire (9).
- Távolítsa el a motorvédő habot (9c).
- Tegye a portartály tartóját (9a), az elválasztót (9b) és a fedelet (9d) langyos víz alá (fig. 14), majd hagyja megszáradni vagy törölje meg egy száraz törülközővel az alkatrészeket.
- Mossa meg a motorvédő habszűrőt (lásd a 2. paragrafust)
- Miután megszáradtak, tegye vissza a helyére a portartály alkatrészeit, majd szerelje be a készülékhez mellékelt csere motorvédő habot (9c).
- Zárja vissza a portartályt, és helyezze vissza a készülékre.

2 • A motorvédő habszűrő tisztítása (9c)

FIGYELEM: Soha ne működtesse a porszívót beszerelt motorvédő habszűrő nélkül.

A készülék teljesítményének megőrzése érdekében ne szívjon fel nagyon finom anyagokat (gipsz, cement, ham stb.), a motorvédő habszűrőt pedig tisztítsa meg havonta legalább egyszer. Javasoljuk a habszűrő gyakrabban történő tisztítását, amennyiben teljesítménycsökkenést észlel porszívójánál.

- Távolítsa el a portartály fedelét (9d), majd távolítsa el a motorvédő habszűrőt (9c) (fig. 15).
 - Langyos mosogatószeres vízzel tisztítsa meg a motorvédő habszűrőt (9c).
- Öblítse le és hagyja száradni legalább **12 órán** keresztül mielőtt visszaszerelné a készülékbe (fig. 16).

FONTOS: A motor optimális védelme érdekében bizonyosodjon meg arról, hogy a habszűrő alaposan kiszáradt, mielőtt visszaszerelné a készülékbe. Ehhez minimum 12 órán keresztül hagyja száradni. Egy kiegészítő motorvédő habszűrőt mellékeltünk a porszívóhoz, annak érdekében, hogy a porszívót az eredeti habszűrő száradása ideje alatt is használhassa.

FIGYELEM: Soha ne mossa a portartály alkatrészeit vagy a motorvédő habszűrőt mosogatógépben.

3 • A porszívó karbantartása

Törölje meg a készülékházat egy puha nedves törülközővel, majd törölje szárazra egy száraz törülközővel (fig. 17).

FONTOS: Ne használjon tisztítószereket, agresszív vagy súroló hatású termékeket. A portartály és/ vagy az elválasztó fedelének átlátszósága idővel módosulhat, azonban ez nincs hatással a készülék teljesítményére.

AKKUMULÁTOROK

1 • Az akkumulátorok cseréje

Ez a készülék nikkél-metál-hibrid (NiMh) akkumulátorokkal van felszerelve, amelyekhez biztonsági okokból kizárólag szakképzett javító férhet hozzá.

Ha az akkumulátorok már nem tartják a töltést, a NiMh akkumulátoregységek eltávolítandók. Az akkumulátorok cseréje ügyében forduljon az Önhez legközelebbi hivatalos szervizközpontozhoz.

2 • A készülék kiselejtezése

A készülék kidobása előtt távolítsa el az akkumulátorokat.

Az akkumulátorok eltávolítása érdekében forduljon egy hivatalos szervizközponthoz vagy kövesse az alábbi lépéseket: csatlakoztassa le a készüléket az elektromos hálózatról, a központi csavar eltávolításával szerelje le a nyelet a készülékhátról, majd távolítsa el a nyél hátoldalán található 5 rögzítőcsavart (fig. 18). Miután óvatosan felemelte a nyél felső borítását, az aljzat meghúzásával csatlakoztassa le az akkumulátoregységet (fig. 19).

Az akkumulátoregységet ne dobja ki a háztartási szeméttel, hanem adja le az Önhez legközelebb található hivatalos Rowenta szervizközpontban vagy egy speciálisan erre a célra kialakított helyen.

KÖRNYEZETVÉDELEM

- A hatályos jogszabályok értelmében élettartamuk végén az összes készüléket egy hivatalos szervizközpontban kell leadni, ahol gondoskodnak ártalmatlanításukról.
- Környezetvédelem: 2002/95/EK irányelv

Figyelmeztetés

Ne tegyen egy újratölthető akkumulátoregység helyére nem újratölthető akkumulátorokat. Akkumulátorcsere ügyében forduljon egy hivatalos szervizközponthoz.

Az akkumulátorokat kizárólag beltéri használatra tervezték. Soha ne merítse ezeket vízbe. Az akkumulátorokkal bánjon óvatosan. Ne tegye az akkumulátorokat a szájába. Ne hagyja, hogy az akkumulátorok egyéb fém tárgyakkal (gyűrűk, szegek, csavarok stb.) érintkezzenek. Ügyeljen arra, hogy ne zárja rövidre az akkumulátorokat azzal, hogy pólusaikhoz fém tárgyakat érint. Rövidzárlat esetén az akkumulátorok hőmérséklete veszélyes mértékben megnőhet és súlyos égési sérüléseket okozhatnak, sőt, akár lángra is lobbanhatnak. Az akkumulátorok szivárgása esetén ne dörzsölje a szemeit vagy a nyálkahártyával borított testrészeit. Mossa meg a kezét és öblítse ki a szemeit tiszta vízzel. A kellemetlen érzet megmaradása esetén forduljon háziorvosához.

VEGYÜNK RÉSZT A KÖRNYEZETVÉDELEMBEN!

- ① Az Ön készüléke számos értékesíthető vagy újrahasznosítható anyagot tartalmaz.
- ➔ Kérjük, adja le az erre a célra kijelölt gyűjtőhelyen, hogy megfelelő kezelésben részesüljön.



HIBAELHÁRÍTÁS

FONTOS: Amint a porszívó kevésbé jól működik és bármilyen ellenőrzés előtt, kapcsolja ki a készüléket a be-/kikapcsoló gomb segítségével.

A javításokat kizárólag szakemberek végezhetik, eredeti cserealkatrészek felhasználásával. A készülék saját kezűleg végzett javítása veszélyt jelenthet a porszívó használatára nézve.

Ha a porszívó nem kapcsol be

A készülék nincs feltöltve. Csatlakoztassa a töltőre.

Ha a porszívó nem szív

- A cső vagy a flexibilis cső eldugult: tisztítsa ki a csövet vagy a flexibilis csövet.
- Az elválasztó eldugult: távolítsa el a portartályt és tisztítsa meg az elválasztót.

Ha a porszívó kevésbé jól szív, zajt ad ki, sípol

- A cső vagy a flexibilis cső részlegesen eldugult: tisztítsa ki ezeket.
- A portartály edénye megtelt: ürítse ki és tisztítsa meg.
- A portartály nincs megfelelően behelyezve: helyezze vissza a megfelelő pozícióba.
- A Delta szívófej eldugult: tisztítsa meg.
- A motorvédő habszűrő telítődött: tisztítsa meg.

GARANCIA

Ez a készülék kizárólag háztartásbeli, otthoni használatra alkalmas; nem megfelelő vagy a használati útmutató utasításait be nem tartó használat esetén a cég semmilyen felelősséget nem vállal, a garancia pedig érvényét veszti.

Ha az elválasztó megtelik porral

- A por összegyűlt az elválasztónál. Ellenőrizze, hogy semmi nem dugaszolja el az elválasztó és portartály közötti vezetékét.
 - A portartály bemenete eldugult: távolítsa el a portartályt és ürítse ki.
- Tisztítsa meg a portartály nyílását.

Ha a szívófej nehezen mozgatható

A gomb segítségével csökkentse a szívóerőt.

Amennyiben egy probléma nem szűnik meg, juttassa el porszívóját a legközelebbi hivatalos Rowenta szervizközpontba. Tanulmányozza a Rowenta hivatalos szervizközpontok listáját, vagy vegye fel a kapcsolatot a Rowenta ügyfélszolgálatl.

A készülék első használata előtt olvassa el figyelmesen a használati útmutatót: a használati utasításban leírtaktól eltérő használat mindennemű felelősség alól mentesíti a Rowenta céget.

Zajszint: 79,5 dB(A)

GÜVENLİK TALİMATI

1 • Kullanım öncesi tedbirler

Kullanma talimatını dikkatlice okuyun ve güvenli bir yerde saklayın.

- Süpürge elektrikli bir cihazdır dolayısıyla normal kullanım şartları altında kullanılmalıdır. Cihazı çocuklardan uzakta kullanın ve saklayın. Çalışmakta olan makineyi asla gözetimsiz bırakmayın. Süpürge ucunu ya da boru ucunu gözlerinize ve kulaklarınıza yakın tutmayın.
- Cihazınızı ıslak yüzey, her türden su ve sıvı, sıcak maddeler, saf maddeler (sıva, çimento, kül...), büyük keskin nesnelere (kırılmış cam), zararlı maddelere (çözücüler, boya çıkarıcılar), aşındırıcılar (asit, temizleme sıvıları...), yanıcı ve patlayıcı maddelere (petrol, alkol) üstünde kullanmayın.
- Cihazı asla su veya başka bir sıvıya daldırmayın, üstüne veya şarjına su sıçratmayın.
- Dışarıda bulundurmeyin ve nemden uzak tutun.
- Cihazı asla ısı kaynağı (fırın, ısıtma cihazları ya da sıcak kalorifer) yakınına koymayın.
- Pilleri 40°C üstündeki oda sıcaklığına maruz bırakmayın.
- Cihaz çalışır durumdayken parçalarını sökmeyin.
- Cihazı asla toz haznesi ve köpük motor filtresi olmadan kullanmayın.
- Şu durumlarda cihazı kullanmayın:
 - düşmüşse ve gözle görülür bir hasar var ise ya da anormal şekilde çalıştığı görülüyorsa.
 - şarj aleti veya şarj kordonu hasarlı ise.

Bu durumda, cihazı açmayın, güvenli şekilde onarılması için özel aletlere gerek duyulması nedeniyle en yakın Rowenta Yetkili Servis Merkezine gönderin.

- Onarım ancak orijinal yedek parçalara sahip uzmanlarca yapılır.
- Cihazı kendi başına tamir etmeye çalışmak kullanıcıya zarar verebilir.
- Yalnızca garantili Rowenta aksesuarlarını kullanın (filtreler, piller...).

Bu ürün yalnızca evde kullanım içindir. Herhangi ticari, uygunsuz ya da talimatlara uygun olmayarak yapılan kullanımda üretici sorumluluk kabul etmez ve garanti uygulanmaz.

Bu cihaz, çocuklar ve fiziksel, duyuşsal veya zihinsel yetenekleri yetersiz olan, ya da deneyim ve bilgileri olmayan (çocuklar dahil) kişiler tarafından kullanılamaz. Ancak güvenliklerinden sorumlu olup, kendilerini gözetim altında bulunduran kişilerce cihazın kullanım hakkındaki bilgilendirilmiş olan kişiler tarafından kullanılmasını mümkündür. Cihazla oynamamaları için çocukların gözetilmesi gereklidir.

Bu cihaz güvenliğinizi açısından uygulanabilir tüm standartlar ve düzenlemeler (Alçak gerilim yönergeleri, elektromanyetik uyumluluk, çevre vb.) ile uyumludur.

2 • Güç Kaynağı

- Süpürge şarjı üstündeki isim levhasında yazan güç voltajının ana elektrik şebekesindekiyle aynı olup olmadığını kontrol edin.
- Şarjı asla kordonundan çekerek prizden çıkarmayın.
- Eğer şarj kordonu zarar görmüş ya da şarj çalışmıyorsa: üretici tarafından temin edilen şarj dışında bir şarj kullanmayın ve en yakın Rowenta Müşteri Hizmetleri ne ya da Yetkili Servis Merkezi'ne başvurun.

3 • Onarım

Onarım yalnızca orijinal yedek parçalara sahip uzmanlarca yapılır. Cihazı kendi başına tamir etmeye kalkmak kullanıcıya zarar verebilir ve garantiyi geçersiz kılar.

ÜRÜN TANIMI

1. Ergonomik sap
2. Açma kapama düğmesi
 - 2.a "Kapalı" pozisyonu
 - 2.b "Zemin" pozisyonu
 - 2.c "Halı" pozisyonu
3. Işık yayma düğmesi (LED)
4. Işık şarj göstergesi
5. Tutma yeri
6. Ana gövde
7. Kilitleme vidası
8. Hava akımı ızgarası
9. Toz haznesi
 - 9.a Toz bölmesi
 - 9.b Toz ayırıcısı
 - 9.c Köpük filtresi
 - 9.d Kapak
10. Boru konektörü
11. Elektro fırça takılı delta vakum ucu
 - 11.a Elektro fırça
 - 11.b Elastik kısım
 - 11.c Küçük tekerlekler
12. Tekerlekler
13. Şarj aleti
 - 12V : ref. RS-RH5155
14. Piller
 - 12V : ref. RS-RH5157

İLK KULLANIM ÖNCESİ

1 • Cihazın montajı

Cihazı ambalajından çıkarın ve bütün etiketlerini sökün. Garanti belgesini saklayın ve cihazı ilk kez kullanmadan önce kullanma talimatını dikkatlice okuyun.

- Sapın vidasını çıkarın ve somunu gövdede bırakın.
- Tutma yerini ana gövdenin üst kısmına dikkatlice geçirek takın (fig. 1).
- Kilitleme vidasını (7) tutacağa geçirin ve tornavida ile sıkıştırın (fig. 2).
- Delta vakum ucunu(11) ana gövdenin alt kısmına tutturarak takın (fig. 3).

Dikkat: Delta vakum ucunu çıkarmak için arkada bulunan çıkartma düğmesine basın (fig. 4) ve vakum başlığını ana gövdeden çıkarın.

2 • Pilin şarj edilmesi

ÖNEMLİ Lütfen yalnızca ürünle birlikte verilen şarjı kullanın. Asla 0°C altında ve 40°C üstünde şarj etmeyin.

Süpürge ilk kullanımdan önce 16 saat boyunca şarj edilmelidir.

Şarj esnasında güç düğmesi kapalı olmalıdır (2.a).

- Süpürgeyi bir priz yakınına koyun.
- Şarj cihazını prize takın ve tutma yerinin arkasına takın. (fig. 5).
- Ön taraftaki şarj ışığı (4) yanacaktır. Süpür-

geyi şarjda bırakın. Işıklı gösterge şarj devresinin sonunda söner (yaklaşık 16 saat).

Cihazın sürekli şarjda durmasının bir sakıncası yoktur. Yalnızca zemin biraz ısınabilir ki bu da tamamen normal bir durumdur.

Cihaz kullanıldıktan sonra tekrar şarja takılmalıdır ki her zaman tam dolu bir pille kullanıma hazır olsun. Fakat uzun zaman evde olunmayacaksa (tatiller vb.) fişi prizden çıkarmak en iyisidir çünkü cihaz kendi kendine deşarj olacağından makinenin şarj olma yetkinliği azalabilir.

3 • Elektrikli süpürgeğin çalıştırılması

Şarj kordonunu cihazdan çıkarın. Süpürgeyi tutma yerinden tutarak güç düğmesini aşağıdaki iki şekilden birine getirin: (fig. 6):

- "Zemin": düz zeminler için (2.b)
- "Döşeme" pozisyonunda delta vakum ucu içindeki elektro fırça (11.a) normal hızda çalışır. Dikkat: Emme aksesuarının arkasındaki tekerleklerin temiz olup olmadığını düzenli olarak kontrol edin.

- "Carpet / Booster" : her tip zemin üzerinde daha üstün bir toz temizleme performansı için (2.c) Halı pozisyonunda güç düğmesi altında bulunan güçlendirici ışığı (3) elektro fırçanın (11.a) yüksek hızda çalıştığını göstermek üzere yanar.

Kullanım şekline bağlı olarak elektrikli süpürgeziniz* sarj olma süresi:

	Pozisyon 1 <Floor>	Pozisyon 2 <Carpet / Booster>
12 VOLT	25 dakikaya dek	15 dakikaya dek

ELEKTRO FIRÇANIN KULLANIMI

Elektro fırça çok etkili temizlik sağlayan motorlu ve döner bir fırçadır. Çok derinlere nüfuz eder ve temizler. Halılara ve kilimlere nüfuz etmiş olan iplik parçalarını ve hayvan tüylerini temizlemeye yarar kılırları vardır.

Not: Eğer çekme aksesuarı yere çok fazla yapışıyorsa düğmeyi "döşeme" pozisyonuna getirin.

DİKKAT Fırçayı tıkayacak veya zarar verecek büyüklükte tozları çekmeyin. Elektro fırçayı uzun tüylü halılarda, kürklerde ve perde saçaklarında kullanmayın.

ELEKTRO FIRÇANIN TEMİZLENMESİ

DİKKAT Süpürgezin bakım ve temizliğini yapmadan önce her zaman durdurup fişi prizden çıkarın.

Elektro fırça üzerindeki iplik, tüy, hayvan tüyü vb. cisimleri bu amaçla yapılmış olan çentikle dikkatlice kesin (şekil 7).

GÜVENLİĞİNİZ İÇİN

- Makine durmadan ve prizden çıkarılmadan dönen kısımlara dokunmayın.
- Süpürgeyi ıslak zeminde kullanmayın.
- Cihazınızı asla suya tutmayın.

TEMİZLİK VE BAKIM

ÖNEMLİ Temizlemeden önce makineyi her zaman durdurun ve fişi prizden çıkarın.

1 • Toz haznesinin temizliği (9)

1.a Hızlı boşaltma

SORUN GİDERİLMESİ

Elektro fırça daha az etkili çalışıyor ya da anormal bir ses çıkarıyor.

- Döner fırça ya da boru tıkalı: makineyi durdurun ve bu kısımları temizleyin.
- Fırça eskimiş: Lütfen Yetkili Servis Merkezinden fırçayı değiştirmelerini isteyin.
- Kayış eskimiş: Lütfen Yetkili Servis Merkezinden kayışı değiştirmelerini isteyin.

Çekme işlemi sırasında elektro fırça duruyor.

- Isı emniyet cihazı devrede: düğmeyi OFF pozisyonuna (2.a) getirerek makineyi durdurun ve fişi prizden çekin. Fırçanın dönmelerini engelleyen bir şey olup olmadığına bakın, öyleyse engeli kaldırın ve elektro fırçayı temizleyin (fig. 7), sonra da süpürgeyi tekrar çalıştırın.

Elektro fırça zor hareket ediyor.

- Çekme gücü çok yüksek: düğmeyi "döşeme" pozisyonuna (2b) getirerek çekiş gücünü düşürün.

Sorun devam ederse süpürgezinizi en yakın Rowenta Yetkili Servisine götürün. Rowenta Yetkili Servis Merkezleri listesine bakın ya da Rowenta Müşteri Hizmetleri ile iletişime geçin.

4 • Saklama

Kullanımdan sonra, anahtarı Durdur (2a) pozisyonuna getirerek aspiratörünüzü durdurunuz. Daha sonra, bekleme pozisyonu sayesinde aspiratörünüzü dikey olarak istediğiniz yere yerleştirebilirsiniz.

Aspiratörü bekleme pozisyonuna koymak için: cihazı bloke etmek amacıyla dikey olarak yerleştiriniz (fig. 8).

Tekrar kullanım için: tutma kolunu tutunuz ve bekleme pozisyonundan çıkarmak için geriye doğru itiniz (fig. 9).

Toz haznesi dolduğunda, aşağıdaki şekilde boşaltın: toz haznesini aşağı doğru kaydırarak çıkartın (fig. 10), bir çöp kutusuna tutun ve boşaltma bölmesini aşağıya doğru açmak için "push" düğmesine basın ve içersindeki tozları boşaltın (fig. 11). Bölmeyi kapatın (fig. 12) ve toz haznesini eski yerine koyun (fig. 13).

1.b Derin temizlik

Toz haznesi düzenli olarak temizlenmelidir.

- Toz haznesini çıkarın (fig. 10), sonra tüm parçalarını sökün (9).
- Motoru koruyan köpük filtresini çıkarın (9c).
- Toz bölmesini (9a) toz ayırıcısıyla (9b) ve kapla (9d) birlikte ılık suya tutun (fig. 14) sonra da kurumaya bırakın ya da kuru bir bezle silin.
- Motoru koruyan köpük filtresini yıkayın. (ikinci paragrafa bakın)
- Toz bölümü parçaları kuruduklarında vakum temizleyiciyle beraber gelen köpük filtresiyle (9c) birleştirerek eski haline getirin.
- Toz haznesini kapatın ve cihazın üstüne koyun.

2 • Motoru koruyan köpük filtresinin temizlenmesi (9c)

UYARI Süpürgeyi asla motor köpük filtresi olmadan çalıştırmayın.

Cihazın etkinliğini muhafaza etmek için, saf maddeleri (sıva, çimento, kül vb.) çekmeyin ve koruma filtresini en az ayda bir kere temizleyin. Makinenin performansında bir düşüş görürseniz, köpük filtresini daha sık temizlemeniz önerilir.

PİLLER

1 • Pillerin değiştirilmesi

Bu cihaz güvenlik açısından yalnızca profesyonel hizmet mühendislerince erişilebilir durumda olan Nikel Metal Hidrit (NiMh) pilleri içerir. Piller şarj tutmaz duruma geldiğinde, pil paketi çıkarılmalıdır. Pillerin değiştirilmesi için en yakın Yetkili Servis Merkezine başvurun.

2 • Cihazın atılması

Cihazı pillerini çıkarmadan atmayın. Pilleri çıkarmak için Yetkili Servis Merkeziyle iletişime geçin ya da şunları yapın: cihazın elektrik bağlantısını kesin, tutma yerinin ortasındaki vidayı sökerek cihaz sapını ana gövdeden çıkarın, sapın arkasındaki beş vidayı çıkarın (fig. 18). Tutma yerinin üst kapağını dikkatlice kaldırın fişi prizden çekerek pil paketinin bağlantısını kesin. (fig. 19).

- Toz bölmesi kapağını kaldırın ve sonra motoru koruyan köpük filtresini (9c) çıkarın (fig. 15).
- Köpük filtresini (9c) ılık sabunlu suyla yıkayın. Durulayın ve geri takmadan (fig. 16) önce kuruması için en az **12 saat** bekleyin.

ÖNEMLİ Motorun en iyi şekilde korunması için filtreyi geri koymadan önce tamamen kuru olduğundan emin olun. Bu nedenle en az 12 saat kurumaya bırakılması gerekmektedir. Makinenizle beraber ekstra bir köpük filtresi de gelmiştir bu nedenle orijinali kururken bunu kullanabilirsiniz.

UYARI Toz haznesi parçalarını ya da köpük filtresini asla bulaşık makinesinde yıkamayın.

3 • Elektrikli süpürgezinin bakımı

Süpürgezinin gövdesini yumuşak ıslak bezle silip kuru bir bezle kurutun (fig. 17).

ÖNEMLİ Deterjan ya da aşındırıcı madde kullanmayın. Toz haznesi ya da toz ayırıcısının saydamlığı zamanla değişebilir. Bu performansı etkilemez.

Pil paketini evdeki çöplerle birlikte atmayın, en yakın Rowenta Yetkili Servis Merkezine ya da özel atık merkezine bırakın.

Uyarı

Yeniden doldurulabilir pilleri doldurulamaz pillerle değiştirmeyin. Pilleri değiştirmek için lütfen Yetkili Servis Merkeziyle iletişime geçin. Piller yalnızca bina içi kullanım içindir. Pilleri asla suya sokmayın. Dikkatle tutun. Ağzınıza sokmayın. Diğer metal maddelere (yüzük, çivi, vida vb.) değdirmeyin. Uçlarına metal nesnelere değdirerek pillere kısa devre yaptırmamaya dikkat etmelisiniz. Kısa devre olursa pil sıcaklığı tehlikeli şekilde artarak ciddi yanıklara sebep olabilir hatta yangın çıkartabilir. Eğer piller sızıntı yaparsa, gözlerinizi ovuşturmayın ya da mukuslu dokulara dokunmayın. Ellerinizi ve gözlerinizi temiz suyla yıkayın. Rahatsızlık hissi devam ederse bir doktora başvurun.

ÇEVRE

- İşlemez durumdaki tüm makineler mevcut yönetmeliklere göre atım yapabilecek yetkili servis merkezlerine teslim edilmelidir
- Çevre: Yönerge 2002/95/EC

TR

Çevre koruması önceliği!

① Cihazınızı yeniden kullanılabilen ya da dönüştürülebilen değerli maddeler içermektedir.

➔ Ürünün geri dönüşümünü sağlamak için toplama noktasına ya da yetkili servise götürün.



SORUN GİDERME

ÖNEMLİ Süpürgezin etkin şekilde çalışmıyorsa, herhangi bir kontrolden geçirmeden önce On/Off düğmesini kullanarak Off durumuna getirin.

Cihazın onarımı yalnızca orijinal yedek parçalara sahip olan uzmanlarca yapılır. Cihazı kendi başına tamir etmeye kalkmak kullanıcıya zarar verebilir.

Süpürge çalışmazsa

Ürün şarj olmamış. Şarja koyun.

Süpürge çekmiyor

- Tüp ya da boru tıkanmış, tıkanıklığı giderin.
- Ayırıcı tıkalı: toz haznesini çıkarın ve toz ayırıcısını temizleyin.

Süpürge güzel çekmiyor ya da ısıkl sesi çıkarıyor.

- Tüp ya da boru kısmen tıkanmış: tıkanıklığı giderin.
- Toz bölmesi dolu: boşaltın ve temizleyin.

GARANTİ

Bu ürün yalnızca evde kullanım içindir. Herhangi ticari, uygunsuz ya da kuralara uygun olmayan kullanımda üretici sorumluluk kabul etmez ve garanti uygulanmaz.

- Toz bölmesi yanlış yerleştirilmiş, çıkarıp düzeltin.
- Delta vakum ucu kirli: temizleyin.
- Motoru koruyan köpük filtresi dolmuş: temizleyin.

Ayırıcı tozla dolmuş

- Ayırıcıyı toz kaplamış. Toz bölmesi ve ayırıcı arasındaki oluğu tıkayan bir şey olup olmadığından emin olun.
- Toz bölmesinin girişi tıkalı: toz bölmesini çıkarın ve boşaltın. Toz bölmesine açılan bölümü temizleyin.

Çekme aksesuarı zor hareket ediyor

Güç düğmesini kullanarak çekim gücünü azaltın.

Sorun devam ederse süpürgeyi en yakın yetkili servise götürün. Rowenta Yetkili Servis Listesine bakın ya da Rowenta Müşteri Hizmetleri ile iletişime geçin.

Cihazı ilk kez kullanmadan önce kullanım kılavuzunu dikkatle okuyun. Talimata uygun olmayan kullanım durumunda Rowenta sorumluluk kabul etmez.

GARANTİ İLE İLGİLİ OLARAK DİKKAT EDİLMESİ GEREKEN HUSUSLAR

Groupe Seb İstanbul tarafından verilen bu garanti, ürünün kullanma kılavuzunda yer alan hususlara aykırı kullanılmasından doğacak arızaların giderilmesini kapsamadığı gibi, aşağıdaki durumlar garanti dışıdır.

1. Kullanma hatalarından meydana gelen hasar ve arızalar,
 2. Hatalı elektrik tesisatı kullanılması nedeniyle meydana gelebilecek arıza ve hasarlar,
 3. Tüketici ürünü teslim aldıktan sonra, dış etkenler nedeniyle (vurma, çarpma, vs.) meydana gelebilecek hasarlar,
 4. Garantili onarım için yetkili servise başvurulmadan önce Groupe Seb yetkili personeli veya yetkili servis personeli dışından birinin, cihazı onarım veya tadiline kalkışması durumunda,
 5. Üründe kullanılan aksesuar parçalar.
- Yukarıda belirtilen arızaların giderilmesi ücret karşılığı yapılır.

GARANTİ ŞARTLARI

Bu ürün ev kullanımı için tasarlanmıştır. Profesyonel kullanım için uygun değildir.

1. Garanti Süresi, ürünün teslim tarihinden itibaren başlar ve **2** yıldır.
2. Ürünün bütün parçaları dahil olmak üzere tamamı firmamızın garantisine kapsamındadır.
3. Ürünün garanti süresi içinde arızalanması durumunda, tamirde geçen süre garanti süresine eklenir.
4. Ürünün tamir süresi en fazla 30 iş günüdür. Bu süre, ürünün servis istasyonuna, servis istasyonunun olmaması durumunda, ürünün satıcısı, bayii, acentası, temsilciliği, ithalatçısı veya imalatçısından birine bildirim tarihinden itibaren başlar.
5. Sanayi ürününün arızasının 15 iş günü içerisinde giderilmemesi halinde, imalatçı veya ithalatçı; ürünün tamiri tamamlanıncaya kadar, benzer özelliklere sahip başka bir sanayi ürününü tüketicinin kullanımına tahsis etmek zorundadır.
6. Ürünün garanti süresi içerisinde, gerek malzeme ve işçilik, gerekse montaj hatalarından dolayı arızalanması halinde, işçilik masrafı, değiştirilen parça bedeli ya da başka herhangi bir ad altında hiçbir ücret talep etmeksizin, tamiri yapılacaktır.
7. Ürünün:
 - Teslim tarihinden itibaren garanti süresi içinde kalmak kaydıyla bir yıl içerisinde, aynı arızayı ikiden fazla tekrarlaması veya farklı arızaların dörtten fazla veya belirlenen garanti süresi içerisinde farklı arızaların toplamının altıdan fazla olması unsurlarının yanı sıra, bu arızaların üründen yararlanmamayı sürekli kılması,
 - Tamiri için gereken azami sürenin aşılması,
 - Servis istasyonunun mevcut olmaması halinde sırasıyla satıcısı, bayii, acentası, temsilciliği, ithalatçısı veya imalatçısından birinin düzenleyeceği raporla arızanın tamininin mümkün olmadığı belirlenmesi durumlarında, ücretsiz olarak değiştirme işlemi yapılacaktır.
8. Ürünün kullanma kılavuzunda yer alan hususlara aykırı kullanılmasından kaynaklanan arızalar garanti kapsamı dışındadır.
9. Garanti süresi içerisinde, servis istasyonları tarafından yapılmasının zorunlu olduğu, imalatçı veya ithalatçı tarafından şart koşulan periyodik bakımlarda; verilen hizmet karşılığında tüketiciden işçilik ücreti veya benzeri bir ücret talep edilemez.
10. Garanti belgesi ile ilgili olarak çıkabilecek sorunlar için T.C. Sanayi ve Ticaret Bakanlığı Tüketicinin ve Rekabetin Korunması Genel Müdürlüğü'ne başvurulabilir.

Bu Garanti Belgesi'nin kullanılmasına 4077 sayılı Kanun ile bu Kanun'a dayanılarak yürürlüğe konulan Garanti Belgesi Uygulama Esaslarına Dair Tebliğ uyarınca, T.C. Sanayi ve Ticaret Bakanlığı Tüketicinin ve Rekabetin Korunması Genel Müdürlüğü tarafından izin verilmiştir.

İMALATÇI VEYA İTHALATÇI FİRMANIN:

Ünvanı : **Groupe SEB İstanbul Ev Aletleri Tic. A.Ş.**
Adresi : Beybi Giz Plaza Dereboyu Cad. Meydan sok. No:28 Kat:12 34398 Maslak/İstanbul

DANIŞMA HATTI: 444 40 50**FİRMA YETKİLİSİNİN:**

GROUPE SEB İSTANBUL
EV ALETLERİ TİCARET A.Ş.

MALIN:

Markası : ROWENTA
Cinsi : ELEKTRİKLİ SÜPÜRGE
Modeli : RH84xx
Belge İzin Tarihi : 15.07.2010
Garanti Belge No : 87199
Azami Tamir Süresi : 30 gün
Garanti Süresi : 2 yıl
Kullanım Ömrü : 10 Yıl

SATICI FİRMANIN

Ünvanı :
Adresi :
Tel-Telefax :
Fatura Tarih ve No :
Teslim Tarihi ve Yeri :
TARİH-İMZA-KAŞE :

Size en yakın servisimizi 444 40 50 numaralı Tüketici Danışma Hattımızdan öğrenebilirsiniz.

МЕРЫ БЕЗОПАСНОСТИ

1 • Меры предосторожности при использовании

Внимательно прочитайте и сохраните руководство по эксплуатации прибора.

- Пылесос является электрическим прибором: им следует пользоваться только в нормальных условиях использования. Используйте и храните прибор в местах, недоступных детям. Запрещается оставлять без присмотра прибор, включенный в сеть. Не подносите всасывающую насадку или конец трубки к глазам и ушам.

- Не чистите пылесосом мокрые поверхности, не всасывайте пылесосом жидкости любого происхождения, горячие субстанции или вещества с ультратонкой текстурой (гипс, цемент, пепел...), крупные острые фрагменты (стекло), вредные вещества (растворители, средства для глубокой очистки...), вещества агрессивного действия (кислоты, очищающие вещества...), легковоспламеняющиеся и взрывчатые вещества (на основе бензина или спирта).

- Запрещается погружать прибор, зарядное устройство в воду или любую другую жидкость, не допускайте попадания воды на прибор или зарядное устройство.

- Прибор следует хранить только в помещении и в местах, защищенных от влаги.

- Запрещается использовать прибор в непосредственной близости от источника тепла (духовка, нагревательные приборы или горячий радиатор).

- Не оставляйте аккумуляторы при температуре окружающей среды выше 40°C.

- Не пытайтесь разобрать включенный пылесос.

- Запрещается использовать пылесос без предварительно установленных пылесборника и защитного поролонового фильтра для двигателя.

- Запрещается пользоваться прибором в следующих случаях:

- после падения прибора, в случае видимых повреждений или неправильной работы.

- в случае повреждения зарядного устройства или шнура питания зарядного устройства.

В этом случае не пытайтесь открыть прибор, обращайтесь в ближайший уполномоченный Сервисный Центр Rowenta, т.к. во избежание опасности прибор разрешается чинить только с помощью специальных инструментов.

- Ремонт может осуществляться только квалифицированным специалистом с использованием запасных частей от изготовителя прибора.

- Самостоятельный ремонт прибора может представлять опасность для пользователя.

- Используйте только аксессуары производства Rowenta (фильтры, аккумуляторы...).

Прибор предназначен исключительно для бытового использования. Фирма Rowenta не несет никакой ответственности за использование прибора, не соответствующее инструкции.

Данный электроприбор не должен использоваться лицами (в том числе детьми) с ограниченными физическими, сенсорными или умственными возможностями, а также людьми, не имеющими соответствующего опыта или необходимых знаний. Указанные лица могут использовать данное устройство только под наблюдением или после получения инструкций по его эксплуатации от лиц, отвечающих за их безопасность.

Следите за тем, чтобы дети не играли с устройством.

В целях вашей безопасности данный прибор соответствует существующим нормам и правилам (Нормативные акты, касающиеся низкого напряжения, электромагнитной совместимости, охраны окружающей среды ...).

2 • Электропитание

- Убедитесь, что рабочее напряжение вашей электросети соответствует напряжению, указанному на заводской табличке зарядного устройства пылесоса.

- Для того чтобы отключить зарядное устройство, никогда не тяните его за шнур питания.

- Если шнур питания зарядного устройства поврежден или зарядное устройство не работает: запрещается использовать зарядное устройство другой модели, кроме той, которая устанавливается производителем прибора, по всем вопросам обращайтесь в Отдел по работе с потребителями Rowenta, или в ближайший уполномоченный Сервисный Центр.

3 • Ремонт

Ремонт может осуществляться только квалифицированным специалистом с использованием запасных частей, предназначенных для вашего прибора. Самостоятельный ремонт прибора может представлять опасность для пользователя и отменяет действие гарантии.

ОПИСАНИЕ

1. Эргономичная ручка
2. Выключатель «Включено»–«Выключено»
 - 2.a Положение «Выключено»
 - 2.b Положение «Floor» (Пол)
 - 2.c Положение «Carpet» (Ковер)
3. Световой индикатор режима увеличенной скорости «booster» (LED)
4. Световой индикатор заряда аккумулятора
5. Ручка
6. Основной корпус пылесоса
7. Блокировочный винт
8. Вентиляционная решетка
9. Пылесборник
 - 9.a Отделение для сбора пыли
 - 9.b Сепаратор пыли
 - 9.c Защитный поролоновый фильтр для двигателя
 - 9.d Крышка
10. Соединительная трубка
11. Всасывающая головка Delta со встроенной электрической щеткой
 - 11.a Электрическая щетка
 - 11.b Гибкий шланг
 - 11.c Маленькие колеса
12. Колеса
13. Зарядное устройство
 - 12 Вольт (12V) : референция RS-RH5155
14. Аккумуляторы
 - 12 Вольт (12V) : референция RS-RH5157

ПЕРЕД ПЕРВЫМ ИСПОЛЬЗОВАНИЕМ

1 • Сборка прибора

Распакуйте прибор и снимите с него все наклейки.

Сохраните гарантийный талон и внимательно прочитайте руководство по эксплуатации перед первым использованием прибора.

- Выньте винт из ручки и оставьте гайку в предназначенном для нее гнезде.
- Установите ручку, для этого с соблюдением мер предосторожности вставьте ее в верхнюю часть основного корпуса (fig. 1).
- Вставьте блокировочный винт (7) в рукоятку и закрутите его с помощью отвертки (fig. 2).
- Затем установите всасывающую головку Delta (11), закрепив ее в нижней части корпуса пылесоса (fig. 3).

Замечание: для того чтобы снять всасывающую головку Delta, нажмите на кнопку выброса, расположенную в задней части корпуса (fig. 4), и снимите всасывающую головку с основного корпуса.

2 • Зарядка аккумулятора

ВАЖНАЯ ИНФОРМАЦИЯ: Разрешается использовать только зарядное устройство, которое входит в комплект поставки пылесоса. Запрещается заряжать прибор при температуре ниже 0°C и выше 40°C.

Перед первым использованием пылесоса аккумулятор следует зарядить в течение 16 часов.

Во время зарядки аккумулятора выключатель должен быть установлен в положение «Выключено» (2.a)

- Поставьте пылесос около электрической розетки.
- Подключите зарядное устройство к сети, а другой конец соединительного шнура вставьте в предусмотренное для этого гнездо, расположенное за ручкой пылесоса (fig. 5).
- Включается световой индикатор заряда аккумулятора (4), расположенный спереди. Оставьте пылесос заряжаться. Световой индикатор гаснет по окончании цикла зарядки (примерно 16 часов). Прибор может оставаться в заряжаемом состоянии постоянно без какого-либо риска. База зарядного устройства слегка нагревается, это совершенно нормальное явление.

Пылесос следует подзаряжать каждый раз после его использования, для того чтобы пылесос с полностью заряженным аккумулятором можно было использовать в любой момент. Однако, в случае длительного отсутствия (например, отпуска) рекомендуем вам отключать его от сети: в этом случае будет возможно уменьшение времени автономной работы пылесоса в связи с его саморазрядкой.

3 • Включение прибора

Выньте шнур питания зарядного устройства из пылесоса.

Возьмите пылесос за ручку и переместите выключатель «Включено»/«Выключено» вниз, в одно из следующих положений (fig. 6):

- «Floor» (Пол): для гладких поверхностей (2.b)
В положении «Floor» (Пол) электрическая щетка (11.a), встроенная во всасывающую головку Delta, работает в режиме нормальной скорости.
Замечание: регулярно проверяйте, чтобы колеса, расположенные на задней части всасывающей насадки, были чистыми.

- «Carpet / Booster» : для максимально эффективного удаления пыли с напольных покрытий любого типа (2.c).
В положении «Carpet» (Ковер), загорается индикатор «Booster» (3), расположенный под выключателем «Включено»/ «Выключено», что указывает на то, что электрическая щетка (11.a) работает в ускоренном режиме.

Время автономной работы пылесоса,* в зависимости от режима использования:

	Положение 1 «Floor»	Положение 2 «Carpet/Booster»
12 Вольт	до 25 мин.	до 15 мин.

ИСПОЛЬЗОВАНИЕ ЭЛЕКТРИЧЕСКОЙ ЩЕТКИ

Электрическая щетка – это вращающаяся щетка с электрическим приводом, гарантирующая высокую эффективность при очистке. Щетка всасывает и обеспечивает глубокую очистку.

Имеющая щетинки по всей длине, она удаляет нитки, волосы и шерсть животных, застрявшие в ковровых покрытиях и коврах.

Замечание: если всасывающая насадка слишком плотно прилегает к поверхности, установите переключатель в положение «Floor» (Пол) .

ВНИМАНИЕ: Не чистите пылесосом мусор крупного размера, т.к. это может привести к блокированию и повреждению щетки.
Не используйте электрическую щетку для удаления шерсти животных, для чистки бахромы или ковров с длинным ворсом.

ОЧИСТКА ЭЛЕКТРИЧЕСКОЙ ЩЕТКИ

ВНИМАНИЕ: Перед тем как производить операции по уходу и чистке пылесоса, всегда выключайте его и отключайте от сети.

Аккуратно отрежьте нитки, волосы, шерсть животных, и т.д. ... вдоль паза на электрической щетке, предусмотренного для этой цели (fig. 7).

В ЦЕЛЯХ ВАШЕЙ БЕЗОПАСНОСТИ

- Не дотрагивайтесь до вращающихся частей пылесоса, предварительно не выключив прибор и не отключив его от сети.
- Не используйте прибор на мокрой поверхности.
- Не погружайте прибор в воду.

УСТРАНЕНИЕ НЕПОЛАДОВ В РАБОТЕ ЭЛЕКТРИЧЕСКОЙ ЩЕТКИ

Электрическая щетка работает хуже или издает необычный шум

- Вращающаяся щетка или гибкий шланг засорены: выключите пылесос и очистите щетку и шланг.
- Щетка изношена: для замены щетки обращайтесь в уполномоченный Сервисный Центр.
- Приводной ремень изношен: для замены ремня обращайтесь в уполномоченный Сервисный Центр.

Во время всасывания электрическая щетка останавливается

- Сработала термическая система защиты: выключите пылесос, установив выключатель в положение «Выключено» (2.a), и отключите его от сети. Проверьте, что ничто не мешает вращению щетки, в противном случае выньте блокирующий элемент и очистите электрическую щетку (fig. 7), после этого снова включите пылесос.

Электрическая щетка двигается с трудом

- Сила всасывания слишком высокая: уменьшите силу всасывания, поставив выключатель в положение «Floor» (Пол)(2b).

Если проблема остается, обратитесь в ближайший уполномоченный Сервисный Центр Rowenta. См. список уполномоченных Сервисных Центров Rowenta или обратитесь в Отдел по работе с потребителями Rowenta.

4 • Хранение

После использования выключите пылесос, передвинув переключатель в положение «Выключено» (2a). Благодаря положению parking вы можете хранить пылесос в вертикальном положении в любом удобном для вас месте.

Для установки пылесоса в положение parking: приведите его в вертикальное положение, чтобы заблокировать прибор (fig. 8).

Для того чтобы снова использовать пылесос, возьмите его за ручку и качните ее назад для разблокировки положения parking (fig. 9).

ВАЖНАЯ ИНФОРМАЦИЯ: Перед тем как производить операции по уходу и чистке пылесоса, всегда выключайте его и отключайте от сети.

1 • Очистка пылесборника (9)

1.a Быстрая очистка

Когда пылесборник заполнен, его следует очистить в соответствии со следующими рекомендациями: выньте пылесборник, потянув его вниз (fig. 10), поместите его над мусорной корзиной и нажмите на кнопку «push», чтобы подтолкнуть створку пылесборника вниз и очистить пылесборник (fig. 11). Закройте створку (fig. 12) и установите блок пылесборника на место (fig. 13).

1.b Полная очистка

Необходимо регулярно производить чистку блока пылесборника.

- Снимите блок пылесборника (fig. 10), затем разберите на составляющие (9).
- Выньте защитный поролоновый фильтр для двигателя (9c).
- Промойте емкость для пыли (9a) теплой водой под краном (fig. 14), а также сепаратор пыли (9b) и крышку (9d), дайте им высохнуть или протрите с помощью сухой ткани.
- Вымойте защитный поролоновый фильтр для двигателя (см. параграф 2)
- Установите на место сухие части пылесборника, а также запасной защитный поролоновый фильтр для двигателя (9c), который дополнительно поставляется в комплекте.
- Закройте пылесборник и установите его на пылесос.

2 • Очистка защитного поролонового фильтра для двигателя (9c)

ВНИМАНИЕ: Не включайте пылесос без предварительно установленного защитного поролонового фильтра для двигателя.

Для сохранения эффективности работы прибора не собирайте пылесосом вещества с ультратонкой текстурой (гипс, цемент, пепел...) и производите очистку защитного поролонового фильтра не реже одного раза в месяц. Если вы заметили ухудшение качества работы пылесоса, рекомендуем очищать поролоновый фильтр чаще.

- Снимите крышку пылесборника (9d), затем выньте защитный поролоновый фильтр для двигателя (9c) (fig. 15).
- Очистите защитный поролоновый фильтр для двигателя (9c) теплой мыльной водой. Сполосните и дайте фильтру высохнуть, как минимум, в течение **12 часов**, прежде чем установить его на место (fig. 16).

ВАЖНАЯ ИНФОРМАЦИЯ: Для оптимальной защиты двигателя следите за тем, чтобы поролоновый фильтр хорошо высох, прежде чем установить его на место в пылесос. Для этого необходимо дать ему высохнуть в течение не менее 12 часов. Для того чтобы вы могли использовать пылесос во время сушки одного поролонового фильтра, в комплект поставки пылесоса входит дополнительный защитный поролоновый фильтр для двигателя.

ВНИМАНИЕ: Запрещается мыть детали пылесборника или защитного поролонового фильтра для двигателя в посудомоечной машине.

3 • Уход за пылесосом

Протрите корпус прибора с помощью мягкой влажной ткани, затем насухо протрите сухой тканью (fig. 17).

ВАЖНАЯ ИНФОРМАЦИЯ: Не используйте моющих, агрессивных или абразивных средств. Прозрачность пылесборника и/или крышки сепаратора со временем могут меняться, это не приводит к изменению показателей работы прибора.

АККУМУЛЯТОРЫ

1 • Замена аккумуляторов

Этот прибор содержит никель-металлгидридные аккумуляторы (NiMH), в целях вашей безопасности их замена может производиться только квалифицированным специалистом.

Когда аккумулятор больше не может удерживать заряд, следует вынуть блок аккумуляторов NiMH. Для замены аккумуляторов обращайтесь в ближайший уполномоченный Сервисный Центр.

2 • Утилизация отработанного прибора

Не выбрасывайте ваш прибор, предварительно не вынув аккумуляторы.

Для того чтобы вынуть аккумуляторы из прибора, обращайтесь в уполномоченный Сервисный Центр или следуйте следующим рекомендациям: отключите прибор от сети, выньте центральный винт и демонтируйте ручку корпуса прибора, затем выньте 5 соединительных винтов, расположенных в задней части ручки (fig. 18). Соблюдая меры предосторожности, поднимите верхнюю крышку ручки, отключите блок аккумуляторов, потянув за выступающую часть (fig. 19).

Не выбрасывайте аккумуляторы в бытовой мусор, сдайте их в ближайший уполномоченный Сервисный Центр или в специализированный пункт приема для последующей обработки.

Предостережение

Запрещается заменять перезаряжаемые аккумуляторы одноразовыми аккумуляторами. Для замены аккумуляторов обращайтесь в уполномоченный Сервисный Центр. Аккумуляторы предназначены для использования внутри помещения. Не погружайте их в воду. Соблюдайте меры предосторожности при обращении с ними. Не кладите аккумуляторы в рот. Не допускайте, чтобы аккумуляторы соприкасались с другими металлическими предметами (кольца, гвозди, винты ...). Соблюдайте меры предосторожности, чтобы не вызвать короткого замыкания в аккумуляторах в результате их контакта с металлическими предметами. В случае короткого замыкания существует риск опасного повышения температуры аккумуляторов, что может привести к серьезным ожогам, и даже к возгоранию. Если аккумуляторы текут, запрещается тереть глаза и слизистую оболочку. Вымойте руки и промойте глаза чистой водой. Если чувство дискомфорта не проходит, обратитесь к врачу.

ОХРАНА ОКРУЖАЮЩЕЙ СРЕДЫ

- В соответствии с действующими нормами и правилами неиспользуемый прибор следует сдать в уполномоченный Сервисный Центр для его дальнейшей утилизации.
- Охрана окружающей среды: Нормативный акт 2002/95/CE

Участвуйте в охране окружающей среды!

① Ваш прибор содержит многочисленные комплектующие, изготовленные из ценных или могущих быть использованными повторно материалов.



➔ По окончании срока службы прибора сдайте его в пункт приема для его последующей обработки.

ВАЖНАЯ ИНФОРМАЦИЯ: Если пылесос стал работать хуже, перед его проверкой в обязательном порядке следует выключить прибор, установив выключатель «Включено» / «Выключено» в положение «Выключено».

Ремонт может осуществляться только квалифицированным специалистом с использованием запасных частей, предназначенных для вашего прибора. Самостоятельный ремонт прибора может представлять опасность для пользователя и отменяет действие гарантии.

Если пылесос не включается

Прибор не заряжен. Поставьте прибор на зарядку.

Если пылесос не всасывает

- Трубка или гибкий шланг засорены: очистите трубку или гибкий шланг.
- Сепаратор пыли засорен: снимите пылесборник и очистите сепаратор.

Если пылесос хуже всасывает, шумит, свистит

- Трубка или гибкий шланг частично засорены: очистите трубку или гибкий шланг.
- Отделение для пыли заполнено: освободите его от пыли и очистите.
- Пылесборник установлен неправильно: правильно установите пылесборник.
- Всасывающая головка Delta засорена: очистите головку.
- Защитный поролоновый фильтр для двигателя заполнен : очистите фильтр.

Если сепаратор заполняется пылью

• Пыль собирается в сепараторе. Проверьте, что ничто не закупоривает проход, расположенный между сепаратором и пылесборником.

• Входное отверстие пылесборника засорено: снимите пылесборник и освободите его от пыли. Очистите входное отверстие пылесборника.

Всасывающая насадка двигается с трудом

Уменьшите мощность всасывания с помощью выключателя.

Если проблема остается, обратитесь в ближайший уполномоченный Сервисный Центр Rowenta. См. список уполномоченных Сервисных Центров Rowenta или обратитесь в Отдел по работе с потребителями Rowenta.

ГАРАНТИЯ

Прибор предназначен исключительно для бытового использования; фирма-производитель не несет никакой ответственности за использование прибора, не соответствующее инструкции, а действие гарантии отменяется.

Перед первым использованием прибора внимательно прочтите инструкцию: фирма Rowenta не несет никакой ответственности за использование прибора, не соответствующее инструкции.

ПОРАДИ З ТЕХНІКИ БЕЗПЕКИ

1 • Застереження щодо використання

Уважно прочитайте цю інструкцію з використання і дбайливо її зберігайте.

- Ваш пілосос є електричним приладом і повинен використовуватись у передбачених для нього умовах використання. Використовуйте і зберігайте його так, щоб він не потрапив до дітей. Не залишайте прилад увімкненим без догляду. Не наближайте всмоктувальний отвір або кінець труби до очей і до вух.
- Не прибирайте пілососом поверхні, на яких є будь-які рідини, гарячі речовини, дуже тонкі порошки (гіпс, цемент, попіл та ін.), великі уламки тих чи інших матеріалів з гострими кряями (скло), шкідливі речовини (розчинники, засоби для змивання лаків та фарб та ін.), хімічно активні речовини (кислоти, миючі засоби та ін.), легкозаймисті і вибухові речовини (на основі бензину або спирту).
- Ніколи не занурюйте прилад і його зарядний пристрій у воду чи будь-яку іншу рідину, не допускайте потрапляння струменів води на прилад або на зарядний пристрій.
- Не зберігайте прилад на відкритому повітрі і оберігайте його від впливу підвищеної вологості.
- Не ставте прилад поблизу джерел тепла (печі, нагрівальні прилади або гарячі батареї опалення).
- Акумуляторні батареї приладу не повинні піддаватися впливу температури навколишнього середовища вище 40 °C.
- Не від'єднуйте частини пілососу одна від одної, поки пілосос працює.
- Ніколи не вмикайте пілосос без пілосбірника і без захисного фільтра двигуна з піноматеріалу.
- Не використовуйте прилад, якщо він:
 - падав на підлогу і має видимі пошкодження або несправно працює;
 - якщо пошкоджені зарядний пристрій або його електрошнур.
- У цьому випадку не відкривайте прилад, а здайте чи відішліть його до найближчого до вас уповноваженого сервіс-центру Rowenta, щоб уникнути небезпеки, тому що для ремонту приладу потрібні спеціальні інструменти.
- Ремонт повинен виконуватись тільки спеціалістами з використанням оригінальних запасних частин.
- Виконання ремонту приладу користувачем самостійно може бути для нього небезпечним. Можна використовувати тільки приладдя (фільтри, акумуляторні батареї та ін.), яке має гарантію походження від Rowenta.

Не підсмажуйте шматочки хліба, частини яких (глазур) можуть плавитися або стікати всередину тостера, не підсмажуйте дуже маленькі шматочки хліба чи цілушки, тому що це може призвести до пошкодження або займання.

Не вставляйте в прилад товсті або нерівно відрізані скибки хліба, тому що вони можуть заблокувати механізм тостера.

Ваша безпека гарантується відповідністю цього приладу чинним стандартам і нормам (директиви стосовно низьковольтного обладнання, електромагнітної сумісності, захисту довкілля та ін.).

2 • Електроживлення

- Перевірте, щоб напруга використовуваної вами електромережі відповідала робочій напрузі (у вольтях), вказаній на табличці з паспортними даними зарядного пристрою вашого пілососа.
- Відключаючи зарядний пристрій від електромережі, ніколи не тягніть за електрошнур.
- Якщо електрошнур зарядного пристрою пошкоджений або зарядний пристрій не працює, замініть несправний зарядний пристрій на пристрій від виробника пілососа, звернувшись до відділу обслуговування клієнтів Rowenta або до найближчого уповноваженого сервіс-центру.

3 • Ремонт

Ремонт повинен виконуватись тільки спеціалістами з використанням оригінальних запасних частин. Самостійний ремонт приладу користувачем може бути небезпечним для користувача.

ОПИС

1. Ергономічний держак
2. Вимикач
 - 2.a Положення "Вимкнено"
 - 2.b Положення "Підлога"
 - 2.c Положення "Килим"
3. Світловий індикатор підсилювача
4. Світловий індикатор заряджання
5. Ручка
6. Основний блок корпусу
7. Затискний гвинт
8. Решітка отвору випуску повітря
9. Пилозбірник
 - 9.a Пилоприймач
 - 9.b Сепаратор пилу
 - 9.c Захисний фільтр двигуна з піноматеріалу
 - 9.d Кришка
10. З'єднувальна труба
11. Дельтаподібна всмоктувальна головка з вмонтованою електрощіткою
 - 11.a Електрощітка
 - 11.b Шланг
 - 11.c Коліщата
12. Колеса
13. Зарядний пристрій
 - 12 вольт (12 V) : артикул RS-RH5155
14. Акумуляторні батареї
 - 12 вольт (12 V) : артикул RS-RH5157

ПЕРЕД ПЕРШИМ ВИКОРИСТАННЯМ

1 • Застереження щодо використання

Розпакуйте ваш прилад і зніміть з нього всі етикетки, якщо такі є. Збережіть ваш гарантійний талон і уважно прочитайте цю інструкцію перед першим використанням приладу.

- Витягніть з ручки гвинт, а гайку залишіть у її заглибленні.
- Приєднайте ручку, обережно вставивши її в верхню частину основного блоку корпусу (fig. 1).
- Вставте затискний гвинт (7) у ручку і завітніть його викруткою (fig. 2).
- Після цього приєднайте дельтаподібну всмоктувальну головку (11) до нижньої частини основного блоку корпусу, вставивши патрубков всередину до клацання (fig. 3).

Примітка: щоб від'єднати дельтаподібну всмоктувальну головку, натисніть розташовану ззаду кнопку (fig. 4) і витягніть патрубок головки з основного блоку корпусу.

2 • Заряджання акумуляторної батареї

ВАЖЛИВО: Використовуйте тільки оригінальний зарядний пристрій з комплекту поставки приладу. Не виконуйте заряджання акумуляторної батареї при температурах нижче 0 °C і вище 40 °C.

Перед першим використанням вашого приладу акумуляторна батарея повинна заряджатися протягом 16 годин.

Під час заряджання вимикач приладу повинен бути в положенні "Вимкнено" (2a).

- Поставте пиросос поблизу розетки електромережі.
- Вставте один кінець електрошнура в розетку електромережі, а інший – у передбачене для цього гніздо на тильній поверхні ручки (fig. 5).
- Після цього засвітиться світловий індикатор заряджання (4) на передній поверхні ручки. Залиште пиросос на час, потрібний для заряджання. Світловий індикатор гасне після закінчення циклу зарядки (приблизно 16 годин). Прилад може залишатися постійно підключеним для заряджання без ризику його пошкодження. Основа при цьому злегка нагріватиметься, але це цілком нормальне явище.

Рекомендується підключати пиросос до електромережі для заряджання після використання, щоб він завжди був готовий до використання з зарядженою акумуляторною батареєю. Втім, бажано відключати його від електромережі на час тривалої відсутності (відпустка та ін.), і при цьому відбудуватиметься зменшення тривалості автономної роботи внаслідок саморозряджання.

3 • Використання приладу

Від'єднайте шнур зарядного пристрою від пирососа. Візьміть пиросос за держак і пересуньте повзунок вимикача вниз в одне з наступних положень (fig. 6):

• "Підлога": для гладкої підлоги (2b).

У положенні "Підлога" електрощітка (11a), вмонтована в дельтоподібну всмоктувальну головку, працює на звичайній швидкості.

Примітка: Періодично перевіряйте, щоб колеса, розташовані ззаду всмоктувального отвору, були чистими.

• "Carpet / Booster" : для максимально ефективного видалення пилу з підлоги будь-якого типу (2.c).

У положенні "Килим" світловий індикатор підсилювача (3), розташований під вимикачем, засвічується, і це означає, що електрощітка (11a) працює на підвищеній швидкості.

Тривалість автономної роботи вашого пилососа*, залежно від положення вимикача під час використання:

	Положення 1 "Floor"	Положення 2 "Carpet / Booster"
12 вольт	до 25 хв.	до 15 хв.

ВИКОРИСТАННЯ ЕЛЕКТРОЩІТКИ

Електрощітка – це обертова щітка з приводом від двигуна, яка гарантує дуже високу ефективність прибирання. Вона всмоктує сміття і здійснює очищення в глибину. Щітка має ворсини по всій своїй довжині і прибирає нитки, волосини і волокна шерсті тварин, які знаходяться в товщі килимів і килимових покриттів.

Примітка: Якщо всмоктувальний отвір дуже щільно прилягає до поверхні, переведіть вимикач у положення "Підлога".

УВАГА: Не підбирайте пилососом великі шматки сміття, які можуть заблокувати щітку і пошкодити її. Не чистіть за допомогою електрощітки килими, які мають довгий ворс, складаються з шерсті тварин, а також бахрому.

ОЧИЩЕННЯ ЕЛЕКТРОЩІТКИ

УВАГА: Перед виконанням операцій догляду або очищення пилососа обов'язково відключайте прилад від електромережі.

Обережно порозрізайте нитки, волосини і волокна шерсті тварин та ін. вздовж борозенок, які передбачені для цього на щітці (фіг. 7).

ЗАРАДИ ВАШОЇ БЕЗПЕКИ

- Не торкайтесь рухомих частин пилососа, поки він не буде вимкнений і відключений від електромережі.
- Не прибирайте пилососом вологі поверхні.
- Не занурюйте прилад у воду.

УСУНЕННЯ НЕСПРАВНОСТЕЙ ЕЛЕКТРОЩІТКИ

Електрощітка працює гірше або дуже сильно шумить

- Ротаційна щітка або шланг забиті сміттям: вимкніть пилосос і прочистіть їх.
- Щітка зносилась: зверніться до уповноваженого сервіс-центру і замініть щітку.
- Пас зносився: зверніться до уповноваженого сервіс-центру і замініть пас.

Електрощітка зупиняється під час всмоктування сміття

- Спрацював пристрій теплового захисту: вимкніть пилосос, перевівши вимикач у положення "Вимкнено" (2a) і відключіть прилад від електромережі. Перевірте, щоб жодний предмет не заважав обертанню щітки. Якщо якийсь предмет заважає обертанню, витягніть його і прочистіть електрощітку (фіг. 7), після чого знову ввімкніть пилосос.

Електрощітка пересувається з великим зусиллям

Занадто велика сила всмоктування: зменшіть силу всмоктування, перевівши вимикач у положення "Підлога" (2b).

Якщо після цього пересування щітки не полегшується, віднесіть пилосос до найближчого уповноваженого сервіс-центру Rowenta.

Адресу центру можна знайти в переліку уповноважених сервіс-центрів Rowenta або звернувшись до відділу обслуговування клієнтів Rowenta.

4 • Зберігання

По закінченні використання вимкніть ваш пилосос, пересунувши вимикач у положення "Вимкнено" (2a). Після цього можете поставити ваш пилосос вертикально у зручному для вас місці, завдяки тому, що для нього передбачено таке положення для зберігання.

Щоб надати пилососу положення для зберігання, поставте його вертикально, і він зафіксується в цьому положенні (фіг. 8).

Щоб повернути пилосос у робоче положення, візьміть його за держак і відхиліть трохи назад, щоб розблокувати механізм фіксації в положенні для зберігання (фіг. 9).

ВАЖЛИВО: Перед виконанням операцій догляду і очищення обов'язково вимикайте пилосос і відключайте його від електромережі.

1 • Очищення пилозбірника (9)

1.a Швидке випорожнення пилозбірника

Коли пилозбірник повний, випорожніть його в наступний спосіб: витягніть пилозбірник, потягнувши його донизу (fig. 10), підніміть його над контейнером для сміття і натисніть кнопку "push", щоб кришка випорожнення відкинулася вниз і вміст пилозбірника випав у контейнер для сміття (fig. 11). Закрийте кришку (fig. 12) і встановіть пилозбірник у зборі на місце (fig. 13).

1.b Повне очищення пилозбірника

Потрібно регулярно очищати весь комплект деталей пилозбірника.

- Витягніть з пилососа пилозбірник у зборі (fig. 10), а потім розберіть його на складові (9).
- Зніміть захисний фільтр двигуна з піноматеріалу (9c).
- Промийте під теплою водою (fig. 14) пилоприймач (9a), сепаратор (9b) і кришку (9d), потім висушіть їх або протріть сухою ганчіркою.
- Помийте захисний фільтр двигуна з піноматеріалу (voir paragraphe 2).
- З'єднайте висушені або витерті насухо деталі пилозбірника, а також запасний захисний (якщо потрібно) фільтр двигуна з піноматеріалу (9c) з комплекту поставки вашого приладу.
- Закрийте пилозбірник і вставте його назад у корпус пилососа.

2 • Очищення захисного фільтра двигуна з піноматеріалу (9c)

УВАГА: Ніколи не вмикайте ваш пилосос без захисного фільтра двигуна з піноматеріалу.

Щоб забезпечити належні експлуатаційні показники вашого приладу, не допускайте під час прибирання всмоктування дуже тонких порошоків (гіпсу, цементу, попелу та ін.) і очищайте захисний фільтр двигуна з піноматеріалу щонайменше раз на місяць. Якщо ви помічаєте, що пилосос працює не так ефективно, як раніше, рекомендується очищати захисний фільтр двигуна з піноматеріалу частіше.

- Зніміть кришку з пилозбірника (9d), після чого витягніть захисний фільтр двигуна з піноматеріалу (9c) (fig. 15).
- Помийте захисний фільтр двигуна з піноматеріалу (9c) теплою водою з милом. Сполосніть його і висушіть протягом щонайменше **12 годин** перед тим як знову встановити його в прилад (fig. 16).

ВАЖЛИВО: Щоб забезпечити оптимальний захист двигуна, стежте за тим, щоб при встановленні в приладу після висушування фільтр був сухим. Для цього він повинен сушитися не менше 12 годин. Для використання пилососа до того, як висохне основний фільтр, у комплекті пилососа є запасний фільтр.

УВАГА: Не можна мити деталі пилозбірника, а також захисний фільтр двигуна з піноматеріалу в посудомийній машині.

3 • Догляд за вашим пилососом

Протирайте корпус приладу вологою м'якою ганчіркою, а потім витирайте сухою ганчіркою (fig. 17).

ВАЖЛИВО: Не використовуйте миючі засоби, а також хімічно активні чи абразивні речовини. Зменшення прозорості пилозбірника і/або кришки сепаратора не впливає на ефективність роботи приладу.

АКУМУЛЯТОРНІ БАТАРЕЇ

1 • Заміна акумуляторних батарей

В цьому приладі використовуються нікель-металогідридні батареї, доступ до яких, з міркувань безпеки, є можливим лише для кваліфікованих спеціалістів з ремонту.

Коли акумуляторна батарея вже більше не може тримати заряд, блок нікель-металогідридних батарей потрібно витягти з приладу. Для заміни акумуляторних батарей слід звертатися до найближчого уповноваженого сервіс-центру.

2 • Утилізація приладу

Не викидайте ваш прилад, попередньо не витягнувши з нього акумуляторні батареї.

Щоб витягти батареї з приладу, віднесіть його до уповноваженого сервіс-центру або виконайте наступні операції: відключіть прилад від електромережі, вигвинтіть затискний гвинт, від'єднайте ручку від основного блока корпусу, потім вигвинтіть 5 кріпильних гвинтів на тильній поверхні ручки (фiг. 18). Обережно підніміть верхню панель ручки і від'єднайте блок акумуляторних батарей, потягнувши за вилку (фiг. 19).

Не викидайте блок акумуляторних батарей разом з побутовим сміттям. Здайте його до найближчого уповноваженого сервіс-центру або до спеціалізованого приймального пункту.

ОХОРОНА ДОВКІЛЛЯ

- Відповідно до чинних правил кожен прилад, непридатний до використання, повинен здаватися до уповноваженого сервіс-центру, який займається його утилізацією.
- Охорона довкілля: Директива 2002/95/CE.

Застереження

Не замінюйте блок підзаряджуваних акумуляторними батареї непідзаряджуваними батареями. Для заміни акумуляторних батарей звертайтеся до уповноваженого сервіс-центру. Ці акумуляторні батареї призначені тільки для використання всередині приміщень. Не занурюйте їх у воду. З акумуляторними батареями слід поводитися обережно. Не засовуйте їх в рот. Не допускайте контакту акумуляторних батарей з металевими предметами (каблучки, цвяхи, гвинти та ін.). Будьте уважні, щоб при контакті полюсів батарей з металевими предметами не сталося короткого замикання. При виникненні короткого замикання температура акумуляторної батареї може піднятися настільки, що це може спричинити серйозні опіки чи призвести до пожежі. Якщо з акумуляторних батарей витікає їхній вміст, не тріть руками очі і не торкайтесь слизових оболонок після контакту з такими батареями. Помийте руки і, при необхідності, промийте очі чистою водою. Якщо це не допоможе, зверніться до лікаря.

Дбаймо про захист довкілля!

① Ваш прилад містить багато матеріалів, які можуть бути перероблені або повторно використані.

➔ Якщо прилад став непридатним до використання, здайте його до відповідного приймального пункту для виконання його належної переробки.



УСУНЕННЯ НЕСПРАВНОСТЕЙ

UK

ВАЖЛИВО: Якщо ви помітили, що ваш пилосос почав працювати гірше і ви хочете його перевірити, вимкніть його, перевівши вимикач у положення "Вимкнено".

Ремонтні роботи повинні виконуватись кваліфікованими спеціалістами з використанням оригінальних запасних частин. Виконання ремонту приладу користувачем самостійно може бути небезпечним для користувача.

Якщо ваш пилосос не вмикається

Прилад не заряджений. Зарядіть його.

Ваш пилосос не всмоктує сміття

- З'єднувальна труба або шланг повністю закупорені сміттям: прочистіть їх.
- Сепаратор закупорений сміттям: витягніть пилозбірник з корпусу і прочистіть сепаратор.

Якщо ваш пилосос всмоктує сміття слабкіше, сильно шумить, свистить

- З'єднувальна труба або шланг частково закупорені сміттям: прочистіть їх.
- Пилоприймач заповнений сміттям: випорожніть його і почистіть.
- Пилозбірник встановлений неправильно: встановіть його правильно.
- Дельтоподібна всмоктувальна головка забруднена: почистіть її.
- Захисний фільтр двигуна з піноматеріалу забруднений: помийте його.

ГАРАНТІЯ

Цей прилад призначений тільки для побутового використання в домашніх умовах; у випадку неналежного використання на виробника не можуть бути покладені жодна відповідальність, а гарантія анулюється.

Якщо сепаратор заповнюється пилом

- Якщо в сепараторі накопичується пил, перевірте, чи немає чого-небудь у каналі, який з'єднує сепаратор і пилозбірник.
- Вхідний отвір пилозбірника закупорений сміттям: витягніть пилозбірник і видаліть з нього сміття. Прочистіть отвір пилозбірника.

Якщо всмоктувальна головка важко пересувається по поверхні, що прибирається

Зменшіть силу всмоктування за допомогою вимикача.

Якщо це не допомагає, здайте прилад до найближчого сервіс-центру Rowenta. Адресу центру можна знайти в переліку уповноважених сервіс-центрів Rowenta або звернувшись до відділу обслуговування клієнтів Rowenta.

Перед першим використанням вашого приладу уважно прочитайте цю інструкцію, тому що за використання приладу з порушенням інструкції Rowenta не несе відповідальності.

إذا انخفض معدل الشفط في مكنستك الكهربائية، وبدأ
يصدر عنها ضجيج وصفيير.

- يكون الخرطوم أو أحد الملحقات قد انسد جزئياً :
تخلص من الانسداد .
- تكون حجيرة الغبار مشبعة : فرغها و نظفها
- تكون حجيرة الغبار غير مركبة في مكانها الصحيح :
ضعها في مكانها الصحيح
- يكون رأس الشفط "دلتا" بحاجة الى تنظيف :
نظف رأس الشفط "دلتا"
- يكون الفلتر الإسفنجي الذي يحمي المحرك مشبعاً بالغبار :
نظفه

إذا امتلأ الفاصل بالغبار :

- الغبار متراكمة في الفاصل: تأكد من لا شيء يُسد القنوات بين
الفاصل وحجيرة الغبار
- المدخل الى حجيرة الغبار مسدوداً: انزع حجيرة الغبار وفرغها.
نظف الفتحة المؤدية الى حجيرة الغبار .

إذا كان ملحق الشفط يصعب تحريكه : اخفض قوة الشفط
باستعمال زر التحكم.

إذا بقيت المشكلة ولم تجد لها حلاً، إعرض مكنستك على
أقرب مركز خدمة مُعتمد من روينتا . انظر قائمة خدمة
العملاء المعتمدين، أو اتصل بمركز روينتا لخدمة الزبائن .

الضمانة

- صُمم هذا المنتج للإستعمال المنزلي فقط، إن أي استعمال
إحترافي أو أي استعمال خاطيء، أو عدم التقيد بالإرشادات
المرفقة ينتج عنه تعطيل المنتج، لن الشركة المُصنعة أية
مسؤولية، وبالتالي تُلغى الضمانة.
- اقرأ تعليمات الإستعمال بدقة قبل أن تستعمل المنتج للمرة
الأولى : إن أي استعمال لا يتفق مع هذه التعليمات، يعفي
روينتا من تحمل أي مسؤولية عنه قانوناً.

لا تدع البطاريات تلامس أشياء معدنية أخرى (حلقات، مسامير، براغي، الخ...) يجب الحرص على عدم السماح بتكوين دائرة كهربائية قصيرة في البطاريات، بأن تُحشر عند أطرافها أشياء معدنية موصلة، لأن الدائرة الكهربائية القصيرة إذا حدثت، فإنها سترفع من درجة حرارة البطاريات مما قد يسبب الحروق. أو ربما تكون سبباً لإشتعال النار. إذا حدث تسريب من البطاريات، قلاً تفرك عينيك أو أي أجزاء أخرى من البشرة، اغسل يديك واغسل عينيك جيداً بالماء النظيف، وإذا لزم الأمر استدع الطبيب.

البيئة

- بحسب القوانين السارية المفعول، فإن جميع المنتجات الغير صالحة للعمل يجب التخلص منها بتسليمها الى مركز خدمة معتمد، الذي يملك الخبرة والمعرفة التامة للتعامل مع هذه المنتجات، بحسب القوانين المعمول بها.
- البيئة : قانون البيئة : 2002/95/EC

حماية البيئة أولاً



① يحتوي هذا المنتج على مواد ذات قيمة صناعية، ويمكن إعادة استعمالها أو معالجتها.

② يرجى ايداع المنتج لدى الجهات المحلية المختصة

بمعالجة المهملات.

المشكلات والحلول

هام : بمجرد أن تبدأ مكنستك الكهربائية بعدم تأدية وظائفها بكفاءة، وقَدْ اتخذت أي إجراء؛ أوقف تشغيل

المنتج بالضغط على مفتاح : "تشغيل/توقف". وضعه على موقع "توقف" (OFF)

يجب أن يتم تصليح المنتج بواسطة متخصصين لإستبدال القطع التالفة بقطع أصلية. إنه من الخطر جداً أن تقوم بتلصص المنتج بنفسك.

إذا توقفت مكنستك عن العمل

- المنتج غير مشحون. ضع المنتج في الشاحن.

إذا لم يعد هناك شفط

- يكون الخرطوم أو أحد الملحقات مسدود. خَلِّص الخرطوم أو الملحق من الإسداد.
- يكون فاصل الغبار مسدوداً: انزع حبيرة الغبار ونظف فاصل الغبار.

هام : من أجل حماية قصوى للمحرك، تاكد بأن الفلتر الإسفنجي جافُ تماماً قبل تركيبه. ولذلك، فمن الضروري أن تدع الفلتر ليجف تماماً لفترة لا تقل عن ١٢ ساعة. مرفوق مع مكنستك الكهربائية فلتر إضافي، يمكنك استعماله أثناء تجفيف الفلتر الأصلي.

تحذير : لا تُنظف حبيرة الغبار أو مرفقاتها، أو فلتر حماية المحرك في جلاية الصحن أبداً.

٣- العناية بمكنستك الكهربائية

امسح جسم المكنسة الكهربائية بقطعة قماش رطبة وناعمة، ثم جففه باستعمال قطعة قماش جافة (الشكل ١٧).

هام : لا تستعمل المواد المُهَيَّأة أو الكاشطة أو الحارقة، إن حبيرة الغبار الشفافة أو فاصل الغبار قد يتغير لونهما قليلاً مع مرور الزمن، ولكن ذلك لن يؤثر على أداء المكنسة.

البطاريات :

١- استبدال البطاريات

يحتوي المنتج على بطاريات من النيكل هايدرايد (NiMH)، ولكن من أجل السلامة العامة فهي غير متوفرة إلا في مراكز الخدمة الإحترافية الهندسية.

عندما تضعف البطاريات، ولم تعد قادرة على استيعاب الشحن الكهربائي، يجب نزع علبه البطاريات النيكل هايدرات من المكنسة. لكي تستبدل البطاريات، يُرجى الإتصال بأقرب مركز خدمة مُعتمد لدينا.

٢- الإستغناء عن المنتج القديم

في حال قررت الإستغناء عن مُنتج قديم، فلا ترميه قبل نزع البطاريات منه. لنزع البطاريات من المنتج، يُرجى الإتصال بأقرب مركز خدمة مُعتمد لدينا، أو اتبع الخطوات التالية: افصل المنتج عن التيار الكهربائي، انزع المقبض من جسم المنتج بواسطة فك البرغي المركزي، ثم انزع البراغي الخمسة في مؤخرة المقبض (الشكل ١٨).

ارفع غطاء المقبض بعناية واسحب مأخذ البطاريات (الشكل ١٩).

لا تتخلص من البطاريات القديمة برميها في سلة المهملات المنزلية، ولكن يُرجى تسليمها لأقرب مركز خدمة مُعتمد من روينتا، أو لأي هيئة مدنية أخرى مُخصصة لهذا الغرض.

تحذير:

لا تستبدل علبه البطاريات القابلة للشحن بأخرى غير قابلة للشحن. لتغيير البطاريات يُرجى الإتصال بأقرب مركز خدمة مُعتمد لدينا صُممت البطاريات للإستعمال داخل المنزل فقط.

لا تغمر البطاريات بالماء

يجب التعامل مع البطاريات بكل عناية.

لا تضع البطاريات في الغم.

استعمال الفرشاة الكهربائية

تدور الفرشاة الكهربائية بواسطة محرك لضمان نظافة قصوى تشطف وتُنظف عمق السجاد.

تُمكنها شعيراتها الطويلة الخشنة من إزالة الخيوط وشعر الحيوانات المنزلية الملتصقة بالسجاد والبُسط.

ملاحظة : إذا التصق رأس الشطف بسطح السجاد بقوة، ارجع المفتاح الى موقع "البلاط".

تنبيه : لا تشطف قطع الحطام الكبيرة الحجم ، لأنها قد تسبب انسداد الفرشاة وتعطلها.
لا تستعمل الفرشاة الكهربائية على وبر السجاد، صوف الحيوانات، وحواف الستائر.

تنظيف الفرشاة الكهربائية

تنبيه : أوقف المكنتسة الكهربائية وافصلها عن التيار قبل القيام بأي عملية صيانة أو تنظيف.

اقطع بعناية فائقة الخيوط ، الشعر، فراء الحيوانات... وغيرها باتباع التجويف المصمم لهذا الغرض على فرشاة المكنتسة الكهربائية. (الشكل ٧)

من أجل سلامتك

- لا تلمس الأجزاء المتحركة دون إيقاف المكنتسة الكهربائية عن التشغيل وفصلها عن التيار الكهربائي .
- لا تستعمل المكنتسة الكهربائية على أسطح مبللة.
- لا تغمر المنتج أبداً بالماء.

مشكلات مُحتملة

- الفرشاة الإلكترونية لا تعمل بفعالية عالية، أو أنها تُصدر صوتاً غير طبيعي.
- الفرشاة الدوّارة أو الخرطوم مسدودين : أوقف تشغيل المكنتسة ونظفهما.
- الفرشاة مهترئة : يُرجى الإتصال بمركز خدمة معتمد لإستبدال الفرشاة.
- الحزام مهترئ : يُرجى الإتصال بمركز خدمة معتمد لإستبدال الحزام.

الفرشاة الكهربائية تتوقف أثناء الشطف :

- نظام السلامة الحراري قد اتخذ وضعية تشغيل : أوقف المكنتسة عن التشغيل بواسطة تحويل المفتاح الى موقع التوقف "off" (2a)، وافصلها عن التيار. تأكد من لا شيء يعيق حركة الفرشاة، فإذا وجدت شيئاً تخلص منه، ثم نظف الفرشاة (الشكل ٧)، ثم تابع تشغيل المكنتسة.

صعوبة في تحريك رأس الشطف :

- قوّة الشطف عالية جداً : خفف قوة الشطف بواسطة تحويل المفتاح الى موقع "بلاط" (floor) (2b).
- إذا استمرت المشكلة، إعرض مكنتستك على مركز خدمة روينتا المعتمد.

٤- التخزين

بعد الإستعمال، أوقف المكنتسة بتحويل مفتاح التشغيل الى موقع "OFF" (2a). يمكنك عندئذ تخزين مكنتستك بوضع عمودي (موقع التوقف)

في أي مكان تريد.

لوضع المكنتسة في موقع "التوقف" : ضعها بوضع عمودي وقفوا لإقفالها (الشكل ٨).

لإعادة استعمالها مرة ثانية : امسك المقبض وأمله قليلاً الى الورا لكي تحرر المكنتسة من موقع التوقف (الشكل ٩).

التنظيف والصيانة

هام : أوقف المكنتسة عن التشغيل ، افصلها عن التيار قبل القيام بأي عملية تنظيف أو صيانة.

١- تنظيف حجيرة الغبار (٩).

1a - التفريغ السريع

عندما تمتلئ حجيرة الغبار، تُفرغ كما يلي : تُنزع حجيرة الغبار بسحبها الى الأسفل (الشكل ١٠)، تُوضع فوق سلة المهملات وبالضغط على زر push تُفتح فتحة التفريغ ويتم تفريغ حجيرة الغبار (الشكل ١١). تُغلق الفتحة (الشكل ١٢)، وتُعاد حجيرة الغبار الى موقعها (الشكل ١٣).

1b. التنظيف العميق

يجب تنظيف حجيرة الغبار بانتظام.

- انزع حجيرة الغبار (الشكل ٩)، ثم افصل كل حجيرة بمفردها (١).
- انزع فلتر الإسفنج الذي يحمي المحرك (9c)
- اغسل حجيرة الغبار (9a) تحت ماء جارياً ودافئة (الشكل ١٤) مع فاصل الغبار (9b) والغطاء (9d)، ثم جفف الجميع أو امسحهم بقطعة قماش جافة.
- اغسل فلتر الإسفنج الذي يحمي المحرك (انظر الفقرة ٢)
- بعد التجفيف التام، ارجع مرفقات حجيرة الغبار الى مكانها، مع الفلتر الاسفنجي (9c) المرفق مع المكنتسة.
- اغلق حجيرة الغبار وأعدّها الى موضعها في المنتج.

٢ - تنظيف فلتر الإسفنج الذي يحمي المحرك (9c)

تحذير : لا تشغّل المكنتسة دون وجود فلتر حماية المُحرك فيها.

هام : للحفاظ على فعالية مكنتستك الكهربائية، لا تشطف المواد الناعمة جداً (الجيبس، الإسمنت...)، ونظّف فلتر حماية المحرك مرة واحدة في الشهر على الأقل.

ننصح بتنظيف الفلتر الإسفنجي بكثرة، إذا لاحظت هبوطاً في مستوى أداء المكنتسة الكهربائية.

- انزع غطاء حجيرة الغبار (9d)، ثم انزع فلتر حماية المحرك الإسفنجي (9c) (الشكل ١٥)
- نظّف فلتر حماية المحرك الإسفنجي (9c) بالماء الدافئ والصابون. ثم اغسله وارتركه لكي يجف مدة لا تقل عن ١٢ ساعة قبل وضعه مرة ثانية في المكنتسة الكهربائية (الشكل ١٦).

وصف أجزاء المنتج

1. مقبض مريح
 2. زر "تشغيل/توقف"
 - 2a. موقع "توقف"
 - 2b. موقع "بلاط"
 - 2c. موقع "سجاد"
 3. زر إضاءة البوستر
 4. مؤشر ضوئي للشحن
 5. مقبض
 6. جسم المنتج
 7. برغي القفل
 8. شبكة انسياب الهواء
 9. حجيرة الغبار
 - 9a. خزّان الغبار
 - 9b. فاصل الغبار
 - 9c. فلتر اسفنجي
 - 9d. غطاء
 10. وصلة الخرطوم
 11. رأس الشفط "دلتا" مع الفرشاة الكهربائية المدمجة
 - 11a. فرشاة كهربائية
 - 11b. قابل للإنتاء
 - 11c. عجلات صغيرة
 12. عجلات
 13. شاحن كهربائي
 14. البطاريات
- ١٢ فولط : مرجع : RS-RH5155
- ١٢ فولط : مرجع : RS-RH5157

قبل الإستعمال للمرة الأولى

١- تحضير المنتج

- انزع التغليف وتخلص من جميع الملصقات . إحتفظ ببطاقة الضمانة، واقرأ إرشادات الإستعمال بعناية قبل استعمال المنتج للمرة الأولى .
- انزع البرغي من المقبض وارك الصامولة في حجيرتها .
 - ركّب المقبض بإدخاله بعناية في الجزء العلوي من جسم المنتج (الشكل ١).
 - ادخل برغي التركيب (٧) في المقبض واقفله بواسطة مفك براغي (شكل ٢) .
 - ركّب رأس الشفط دلتا (١١) بتعليقه على الجزء السفلي من جسم المنتج (الشكل ٣).

ملاحظة : لنزع رأس الشفط "دلتا" ، اضغط على زر الإخراج خلف المنتج (الشكل ٤) وانزع رأس الشفط من جسم المنتج.

٢- شحن البطاريات

هام : استعمل فقط الشاحن الأصلي المرفق مع المنتج. لا تشحن في جو بارد يقل عن درجة حرارة صفر مئوية، ولا يزيد عن درجة حرارة ٤٠ مئوية.

قبل استعمال المكينة الكهربائية للمرة الأولى ، يجب شحن البطاريات لمدة لا تقل عن ١٦ ساعة.

- أثناء الشحن، يجب أن يكون مفتاح التشغيل في موقع "توقف" (2a).
- ضع المكينة الكهربائية بالقرب من مأخذ كهربائي
 - أوصل الشاحن بالتيار ، ثم أوصله في مؤخرة المقبض (الشكل ٥).
 - سوف يُطفأ المؤشر الضوئي عند اكتمال عملية الشحن (حوالي ١٦ ساعة) . سيبقي ضوء الشاحن مُضيئاً طالما الشاحن موصولاً بالتيار، حتى ولو كانت البطارية قد تم شحنها. يمكن أن يبقى المنتج

في وضعية الشحن باستمرار دون أية مشكلة أو خطر. قد تسخن القاعدة قليلاً ، ذلك أمر طبيعي.

يجب إعادة المكينة الى الشاحن بعد الإستعمال دائماً لضمان جهوية البطارية مكتملة الشحن.

ويُستحسن فصل الشاحن عن التيار في حال عدم الإستعمال لفترة طويلة (التغيب بسبب إجازة ...) ، وهذا قد يتسبب بالتفريغ الذاتي للبطاريات.

٣- تشغيل المكينة الكهربائية

انزع سلك الشاحن من المكينة.

احمل المكينة من مقبضها، وحوّل المفتاح الى أحد الموقعين (الشكل ٦):

• "Floor" (بلاط) للأرضيات الناعمة (2b)

في هذا الموقع، تعمل الفرشاة الكهربائية (11a) المدمجة برأس الشفط "دلتا" بسرعة عادية.

ملاحظة : يجب التأكد دائماً من نظافة العجلات الخلفية لملمح الشفط.

• "Carpet/Booster" للحصول على أداء أفضل في إزالة الغبار عن كافة أنواع الأرضيات (2c)

في موقع السجاد ، يضيء المؤشر الضوئي (٣) تحت مفتاح التشغيل ليُشير الى أن الفرشاة الكهربائية (11a) تعمل بسرعة عالية.

التشغيل الذاتي لمكينةك الكهربائية* وفقاً للوضعية المستعملة

الوضعية 1 "Floor"	الوضعية 2 (قوة شفط عالية) الوضعية 2 "Carpet/Booster"
حتى 25 دقيقة	حتى 15 دقيقة

١- إجراءات احترازية قبل الإستعمال

يرجى قراءة إرشادات الإستعمال بعناية والإحتفاظ بها في مكان آمن.

- مكنستك الكهربائية هي منتج كهربائي: يجب استعمالها وتشغيلها في ظروف عادية. يجب استعمال المنتج وحفظه بعيداً عن متناول الأطفال. لا تترك المنتج دون مراقبتك عندما يكون موصولاً بالتيار الكهربائي. ابقِ نهايات الخراطيم والفوهة بعيداً عن العينين والأذنين.
- لا تشطف الأسطح الرطبة، أو أي نوع من السوائل أو المواد الحارة، المواد الدقيقة والناعمة جداً (بودرة، اسمنت، رماد، الخ...)، قطع حادة كبيرة (زجاج)، مواد خطرة (مواد تحليلية، مواد كاشطة، الخ...)، المواد الكيماوية (أسيد، منظفات، الخ...)، المواد القابلة للإشتعال أو الانفجار (بترول - أو المواد التي تدخل الكحول في تركيبها).

● لا تعمر المنتج أو الشاحن الكهربائي بالماء ولا تعرضهما للرداذ.

- لا تخزن المنتج خارج المنزل، واحفظه بعيداً عن الرطوبة.
- لا تضع المنتج بالقرب من مصادر الحرارة (مثل الفرن، أجهزة التسخين الكهربائية أو الإشعاعية)
- لا تُعرض البطاريات لأكثر من حرارة الغرفة فوق ٤٠ درجة مئوية.
- لا تُشغَل المنتج دون وجود صندوق الغبار أو اسفنج حماية المُحرك في مكانهما
- لا تفك المنتج أثناء تشغيله.
- لا تستعمل المنتج في الحالات التالية:
 - إذا سقط أرضاً وظهرت عليه علامات العطب أو لم يعد يؤدي العمل بشكل عادي.
 - إذا كان الشاحن الكهربائي أو السلك التابع له تالفاً.
- في هذه الحالة لا تفتح المنتج بنفسك، ويرجى عرضه على أقرب مركز خدمة تعتمد روينتا، وذلك للحاجة الى أدوات خاصة تجنباً للحوادث أثناء التصليح.
- من المفروض أن تتم التصليحات بواسطة أخصائيين يستعملون قطع الغيار الأصلية.
- إنه من الخطر محاولة تصليح المنتج بنفسك.

● استعمل فقط الملحقات الأصلية من روينتا (فلاتر، بطاريات ...).

● صمم هذا المنتج للإستعمال المنزلي فقط، إن أي إستعمال خاطيء ولا يتبع الإرشادات المُعطاة، لن تكون روينتا مسؤولة عنه، وبالتالي تسقط الضمانة عن المنتج.

هام : صمم هذا المنتج للإستعمال المنزلي فقط، إن أي استعمال إحترافي أو مهني أو أي إستعمال خاطيء ولا يتبع الإرشادات المُعطاة، لن تكون الشركة المُصنعة مسؤولة عنه، وبالتالي تسقط عنه الضمانة وتصبح غير سارية المفعول. من أجل سلامتك، يخضع هذا المُنتج للأنظمة والقوانين السارية المفعول (قانون الفولطية المنخفض، التوافق الكهرومغناطيسي، قوانين البيئة... الخ).

٢- قوة التيار الكهربائي

تأكد بأن قوة التيار الكهربائي المذكورة في لوحة تعريف الشاحن الكهربائي، تتناسب مع قوة التيار عندك.

- لا تفصل المنتج عن التيار بواسطة شد السلك الكهربائي.
- إذا كان السلك الكهربائي تالفاً، أو إذا كان الشاحن الكهربائي لا يعمل، فلا تستعمل شاحن كهربائي آخر، واعرض المنتج على أقرب مركز خدمة معتمد لروينتا.

٣- التوصيلات

يجب أن يتم تصليح المنتج بواسطة متخصصين لإستبدال القطع التالفة بقطع أصلية. إنه من الخطر جداً أن تقوم بتصليح المنتج بنفسك، كما تسقط الكفالة عن المنتج.

اگر جاروبرقی قادر به مکش نیست

- لوله یا شلنگ ممکن است گرفته باشد: گرفتگی لوله یا شلنگ را رفع کنید.
- جداکننده گرفته است: محفظه گرد و خاک را باز کنید و جداکننده گرد و

خاک را تمیز کنید.

- اگر جاروبرقی خوبی ندارد یا سوت می کشد
- شلنگ یا لوله دارای گرفتگی جزئی است: گرفتگی را برطرف کنید.
- محفظه گرد و خاک پر شده است: آن را تخلیه و تمیز کنید.
- محفظه گرد و خاک به خوبی در جای خود قرار نگرفته است: آن را به خوبی در جای خود قرار دهید.
- سری جاروبرقی Delta کثیف شده است: آن را تمیز کنید.
- فیلتر فومی محافظ موتور اشباع شده است: آن را تمیز کنید.

اگر جداکننده پر از گرد و خاک شده است

- گرد و خاک در جداکننده جمع شده است. اطمینان حاصل کنید که چیزی در لوله بین جداکننده و محفظه گرد و خاک گیر نکرده باشد.
- ورودی محفظه گرد و خاک دچار گرفتگی شده است: محفظه گرد و خاک را باز و آن را خالی کنید. ورودی محفظه گرد و خاک را تمیز کنید.

اگر جابجایی سری مکش دشوار است

قدرت مکش را با استفاده از سوئیچ کاهش دهید. اگر مشکل همچنان وجود دارد،

جاروبرقی خود را به نزدیکترین مرکز خدمات مجاز Rowenta ببرید. به فهرست مراکز خدمات مجاز Rowenta مراجعه کنید و یا با مرکز خدمات مشتریان Rowenta تماس بگیرید.

ضمانت

این محصول فقط برای استفاده خانگی طراحی شده است. تولیدکننده هیچ گونه مسئولیتی در قبال هر گونه استفاده تجاری، استفاده نامناسب و یا مغایر با دستورالعمل ها ندارد و ضمانت نیز معتبر نخواهد بود.

پیش از به کار گیری وسیله برای بار نخست، دستورالعمل های مربوط به استفاده را با دقت بخوانید: در صورت استفاده مغایر با این دستورالعمل ها، Rowenta هیچ مسئولیتی به عهده نخواهد داشت.

بسته باتری را همراه با زباله های خانگی دور نیندازید و آن را به نزدیکترین مرکز خدمات مجاز Rowenta یا مراکز ویژه جمع آوری این قبیل زباله ها تحویل دهید.

هشدار

بسته باتری قابل شارژ را با باتری غیر قابل شارژ تعویض نکنید. لطفاً برای تعویض باتری ها، با یکی از مراکز خدمات مجاز تماس بگیرید. این باتری ها فقط برای استفاده خانگی طراحی شده است. هرگز باتری ها را در آب فرو نبرید. باتری ها باید با دقت جابجا شود. باتری ها را در دهان خود نگذارید. اجازه دهید باتری ها با دیگر اشیای فلزی تماس پیدا کند (حلقه، میخ، پیچ و غیره). باید مراقب باشید اشیای فلزی به سر باتری ها برخورد نکند و منجر به اتصالی در داخل باتری نشود. در صورت بروز اتصالی، دمای باتری ممکن است به حد خطرناکی برسد و منجر به سوختگی یا حتی آتش سوزی شود. در صورت نشت باتری ها، از مالیدن چشم با سایر پوشش های مخاطی خودداری کنید. دستان خود را بشویید و چشمان خود را در آب تمیز فرو برید. در صورت ادامه ناراحتی، به پزشک مراجعه کنید.

محیط زیست

تمام وسایل غیر قابل استفاده باید به یکی از مراکز خدمات مجاز تحویل داده شود تا در آنجا مطابق با قوانین جاری دور انداخته شود.

• محیط زیست: بخشنامه EC/95/2002

نخست حفاظت از محیط زیست!



① وسیله شما حاوی مواد ارزشمندی است که قابل بازیابی است.
 ② وسیله را به یکی از مراکز جمع آوری وسایل بازیافتی یا یکی از مراکز خدمات مجاز ببرید تا بازیافت شود.

عیب یابی

«مهم» به محض عدم کارکرد صحیح جاروبرقی و پیش از بررسی هر چیزی، سوئیچ را بر روی حالت Off قرار دهید تا خاموش شود.

تعمیرات وسیله باید توسط افراد متخصص و با استفاده از قطعات یدکی اصلی انجام شود. تعمیر وسیله به دست خود کاربر ممکن است برای فرد خطر آفرین باشد.

اگر وسیله راه اندازی نمی شود، ممکن است شارژ نشده باشد. وسیله را دوباره شارژ کنید.

«مهم» جهت حفاظت بهینه از موتور، پیش از بستن فیلتر فومی اطمینان

حاصل کنید که خشک شده باشد. بنابراین لازم است حداقل 12 ساعت بماند تا خشک شود. یک فیلتر فومی اضافه نیز در جعبه جاروبرقی قرار داده شده است تا بتوانید هنگام خشک شدن فیلتر فومی اصلی نیز از وسیله استفاده کنید.

«هشدار» از شستن اجزای محفظه گرد و خاک و یا فیلتر فومی موتور در ماشین ظرفشویی اکیداً خودداری کنید.

3 • نگهداری از جاروبرقی

بدنه جاروبرقی را با یک پارچه نرم و مرطوب تمیز کنید، سپس با پارچه خشک دیگری خشک کنید (تصویر 17).

«مهم» از هیچ گونه مواد شوینده، خورنده یا ساینده استفاده نکنید. شفافیت محفظه گرد و خاک و یا جداکننده گرد و خاک ممکن است در اثر مرور زمان تغییر یابد. این امر تأثیری بر کارکرد دستگاه نخواهد داشت.

باتری ها

1 • تعویض باتری ها

این وسیله حاوی چند باتری نیکل متال هیدرید (NiMH) است که به لحاظ مسائل ایمنی فقط مهندسان متخصص می توانند به آن دسترسی داشته باشند.

زمانی که باتری دیگر قادر به حفظ شارژ خود نیست، بسته باتری NiMH باید عوض شود.

لطفاً برای تعویض باتری ها، با نزدیکترین مرکز خدمات مجاز تماس بگیرید.

2 • اوراق کردن وسیله

پیش از باز کردن باتری ها، وسیله را دور نیندازید.

لطفاً برای باز کردن باتری ها، با یکی از مراکز خدمات مجاز تماس بگیرید و یا روش زیر را دنبال کنید:

دستگاه را از برق بکشید، پیچ مرکزی را باز کنید تا دسته از بدنه اصلی جدا شود، سپس 5 پیچ مونتاژ واقع در پشت دسته را باز کنید (تصویر 18).

روکش بالایی دسته را به دقت بلند کنید و دستگیره را بکشید تا بسته باتری از جای خود بیرون آید (تصویر 19).

نظافت و نگهداری

«مهم» همیشه پیش از تعمیر و نگهداری یا تمیز کردن، جاروبرقی را خاموش کنید و از برق بکشید.

1 • تمیز کردن محفظه گرد و خاک (9)

a.1 تخلیه فوری

وقتی محفظه گرد و خاک پر شد، آن را به روش زیر خالی کنید: محفظه گرد و خاک را به پایین بکشید تا باز شود (تصویر 10)، آن را بالای سطل زباله نگه دارید و دکمه «hsup» را فشار دهید تا دریچه تخلیه به سمت پایین باز شود و سپس محفظه گرد و خاک را خالی کنید (تصویر 11). دریچه را ببندید (تصویر 12) و محفظه گرد و خاک را دوباره در جای خود قرار دهید (تصویر 13).

b.1 نظافت کامل

محفظه گرد و خاک باید به طور مرتب تمیز شود.

- محفظه گرد و خاک را باز کنید (تصویر 10) و سپس هر یک از اجزا را از یکدیگر جدا کنید (9).
- فیلتر فومی محافظ موتور را باز کنید (c9).
- محفظه گرد و خاک (a9)، جداکننده گرد و خاک (b9) و درپوش (d9) را زیر آب گرم نگه دارید (تصویر 14) و سپس بگذارید تا خشک شوند و یا با پارچه خشک کنید.
- فیلتر فومی محافظ موتور را بشویید (به بند 2 مراجعه کنید).
- وقتی محفظه گرد و خاک خشک شد، آن را به همراه فیلتر فومی قابل تعویضی (c9) که به همراه جاروبرقی بوده است در جای خود قرار دهید.
- محفظه گرد و خاک را ببندید و آن را دوباره بر روی وسیله قرار دهید.

2 • تمیز کردن فیلتر فومی محافظ موتور (c9)

«هشدار» هرگز بدون فیلتر فومی محافظ موتور از جاروبرقی استفاده نکنید.

- جهت حفظ بازدهی وسیله، از جارو کردن مواد خیلی نرم (گچ، سیمان، خاکستر...) خودداری و فیلتر محافظ موتور را حداقل ماهی یک بار تمیز کنید. توصیه می شود در صورت مشاهده افت بازدهی در جاروبرقی، فیلتر فومی را بیشتر تمیز کنید.
- درپوش محفظه گرد و خاک (d9) و سپس فیلتر فومی محافظ موتور (c9) را باز کنید (تصویر 15).
- فیلتر فومی محافظ موتور (c9) را با آب و صابون گرم تمیز کنید. بشویید و پیش از آنکه بر روی جاروبرقی ببندید، بگذارید حداقل 12 ساعت بماند تا خشک شود (تصویر 16).

«جهت حفظ ایمنی»

- بدون اینکه جاروبرقی را خاموش کنید و از برق بکشید، به قطعات در حال چرخش دست نزنید.
- از جاروبرقی بر روی سطوح خیس استفاده نکنید.
- هرگز وسیله خود را در آب فرو نبرید.

«عیب یابی»

برس برقی با بازدهی کمتری کار می کند و یا صدای غیرعادی تولید می کند

- برس چرخان یا لوله گرفته است: جاروبرقی را خاموش و آنها را تمیز کنید.
- برس فرسوده شده است: لطفاً برای تعویض برس، با یکی از مراکز خدمات مجاز تماس بگیرید.
- تسمه فرسوده شده است: لطفاً برای تعویض تسمه، با یکی از مراکز خدمات مجاز تماس بگیرید.

برس برقی در حین جارو کردن متوقف می شود

- وسیله ایمنی حرارتی روشن شده است: سوئیچ را بر روی حالت OFF قرار دهید تا جاروبرقی خاموش شود (a.2) و سپس آن را از برق بکشید. اطمینان حاصل کنید که هیچ چیزی مانع چرخش برس نشده است و آن را تمیز کنید (تصویر 7)، سپس جاروبرقی را دوباره روشن کنید.

برس برقی با دشواری حرکت می کند

- قدرت مکش خیلی زیاد است: سوئیچ را بر روی حالت «rooIF» قرار دهید تا قدرت مکش کمتر شود (b2).
- اگر مشکل همچنان وجود دارد، جاروبرقی خود را به نزدیکترین مرکز خدمات مجاز Rowenta ببرید.
- به فهرست مراکز خدمات مجاز Rowenta مراجعه کنید و یا با مرکز خدمات مشتریان Rowenta تماس بگیرید.

4 • کنار گذاشتن

پس از استفاده، سوئیچ را بر روی حالت OFF قرار دهید (a2) تا

جاروبرقی خاموش شود.

سپس می توانید جاروبرقی را به صورت عمودی هر جایی قرار دهید تا در حالت پارک قرار گیرد.

برای قرار دادن جاروبرقی در حالت پارک:

آن را در حالت عمودی قرار دهید تا قفل شد (تصویر 8)

برای استفاده مجدد: دسته را نگه دارید و به سمت عقب کج کنید تا از

حالت پارک بیرون آید (تصویر 9)

3 • روشن کردن جاروبرقی

کابل شارژر را از جاروبرقی بکشید.

دسته جاروبرقی را نگه دارید و کلید روشن و خاموش را در یکی از وضعیت های زیر قرار دهید (تصویر 6):

• «Floor»: برای کف اتاق های صاف (b.2)

در حالت «Floor»، برس برقی (a.11) که در سری جاروبرقی Delta تعبیه شده با سرعت طبیعی کار می کند.

توجه: به طور مرتب چک کنید چرخ های پشت مکنده تمیز باشد.

• «Carpet/Booster»: «فرش / بوستر»: برای بهبود جمع کردن گرد و خاک از روی تمام سطوح. (c-2)

در حالت «Carpet»، چراغ بوستر (3) در زیر کلید روشن و خاموش روشن می شود که نشان می دهد برس برقی (a.11) با سرعت بالا کار می کند.

وضعیت جاروبرقی * که بستگی به حالت استفاده دارد:

حالت 1 «Floor»	حالت 2 «فرش/بوستر» «Carpet/Booster»	
تا 25 دقیقه	تا 15 دقیقه	12 ولت

نحوه استفاده از برس برقی

برس برقی یک برس چرخشی است که با موتور کار می کند و در

افزایش تمیزکنندگی جارو بسیار مؤثر است

و به قدرت مکش و تمیزی جارو می افزاید. سرتاسر این برس را موهای مخصوصی پوشانده است و امکان جارو کردن نخ و موی حیوانات را از لابلای فرش و قالیچه فراهم می کند.

توجه: اگر سری مکنده بیش از حد به سطح می چسبد، سوئیچ را دوباره بر روی حالت «Floor» قرار دهید.

«توجه» از جارو کردن زباله هایی که منجر به انسداد و وارد آمدن آسیب به برس می شود خودداری کنید.

از به کارگیری برس برقی بر روی فرش های ضخیم، پشم حیوانات و حاشیه پرده خودداری کنید.

تمیز کردن برس برقی

«توجه» همیشه پیش از تعمیر و نگهداری یا تمیز کردن، جاروبرقی را خاموش کنید و از برق بکشید.

با دقت شیار تعبیه شده بر روی برس برقی را تمیز کنید تا تمام نخ ها، مو، موی حیوانات و سایر اشیاء داخل آن بیرون آید.

پیش از استفاده برای بار نخست

1 • راه اندازی وسیله

وسیله را از بسته بندی بیرون آورده تمام برچسب های آن را بکنید. کارت ضمانت را نزد خود نگه دارید و پیش از به کار گیری وسیله برای بار نخست، دستورالعمل های مربوط به استفاده را به دقت بخوانید.

- پیچ را از دسته باز کنید و مهره را در محفظه خود رها کنید.
- دسته را با دقت به قسمت بالایی بدنه اصلی متصل کنید (تصویر 1)
- پیچ قفل کن (7) را وارد دسته کنید و با پیچ گوشتی محکم کنید (تصویر 2).

- سری جاروبرقی Delta (شماره 11) را به قسمت پایینی بدنه اصلی متصل کنید (تصویر 3).

توجه: برای باز کردن سری جاروبرقی Delta، دکمه خروج واقع در پشت جارو را فشار دهید (تصویر 4) و سری جاروبرقی را از بدنه اصلی جدا کنید.

- جاروبرقی را در نزدیکی پریز برق قرار دهید.

- شارژر را به برق وصل کنید و آن را به پشت دسته متصل کنید (تصویر 5).

- چراغ شارژ (4) واقع در جلوی جاروبرقی روشن خواهد شد.

اجازه دهید جاروبرقی شارژ شود. پس از اتمام زمان شارژ (حدوداً 16 ساعت)، چراغ خاموش خواهد شد.

این وسیله را می توان بدون هیچ خطری دائماً در حالت شارژ قرار داد. کف جارو ممکن است کمی گرم شود که این حالت بسیار طبیعی است.

جاروبرقی باید همیشه پس از استفاده شارژ شود تا شارژ باتری آن همواره کامل بماند.

اما بهتر است در هنگام عدم استفاده طولانی مدت (در تعطیلات و غیره) از برق کشیده شود، که در این صورت ممکن است مقداری از شارژ باتری خود به خود تخلیه شود.

2 • شارژ کردن باتری

«مهم» فقط از شارژر اصلی که به همراه وسیله ارائه شده استفاده کنید. هرگز در دمای زیر صفر درجه و بالای 40 درجه سانتی گراد شارژ نکنید.

پیش از به کار گیری وسیله برای بار نخست، باتری باید به مدت 16 ساعت شارژ شود.

هنگام شارژ، سوییچ باید بر روی حالت توقف (Stop) باشد (a.2)

• این وسیله به منظور استفاده افراد و کودکان دارای ناتوانی های فیزیکی، حسی و ذهنی و یا فاقد تجربه و دانش لازم طراحی نشده است، مگر آنکه تحت نظارت یا آموزش فرد دیگری که مسئولیت ایمنی آنها را به عهده دارد از وسیله استفاده کنند.
کودکان باید تحت نظارت باشند تا با وسیله بازی نکنند.
جهت تضمین ایمنی شما، این وسیله مطابق با کلیه استانداردها و مقررات لازم الاجرا و با رعایت دستورالعمل های مربوط به وسایل و لنتاز پایین، سازگاری الکترومغناطیسی، محیط زیست و غیره ساخته شده است.

2 • تأمین برق

- چک کنید و لنتاز برق قید شده بر روی شارژر جاروبرقی مطابق با لنتاز تأسیسات برق شما باشد.
- هرگز برای قطع برق وسیله، کابل آن را نکشید.
- در صورت وارد آمدن آسیب به سیم شارژر یا عدم کارکرد شارژر، از هیچ شارژر دیگری جز آنچه تولیدکننده در اختیار شما قرار داده استفاده نکنید و با نزدیکترین مرکز خدمات مشتریان یا مرکز خدمات مجاز Rowenta تماس بگیرید.

3 • تعمیرات

تعمیرات وسیله باید توسط افراد متخصص و با استفاده از قطعات یدکی اصلی انجام شود. • تعمیر وسیله به دست خود کاربر ممکن است برای فرد خطر آفرین باشد و ضمانت را نیز باطل کند.

شرح

- | | |
|-------------------------------|---------------------------------------|
| 1) دسته مطابق با عوامل انسانی | 9) محفظه گرد و غبار |
| 2) دکمه خاموش و روشن | a.9) کیسه گرد و غبار |
| a.2) حالت «خاموش» | b.9) جداکننده گرد و غبار |
| b.2) حالت «کف اتاق» | c.9) فیلتر فومی |
| c.2) حالت «فرش» | d.9) درپوش |
| 3) دکمه چراغدار بوستر (LED) | 10) اتصال شلنگ |
| 4) چراغ نشانگر شارژ | 11) سری مکنده Delta با برس برقی داخلی |
| 5) دسته | a.11) برس برقی |
| 6) بدنه اصلی | b.11) انعطاف پذیر |
| 7) پیچ قفل | c.11) چرخ های کوچک |
| 8) توری جریان هوا | 12) چرخ ها |
| | 13) شارژر |
| | 12 - ولت: ref. RS-RH5155 |
| | 14) باتری ها |
| | 12 - ولت: ref. RS-RH5157 |

دستور العمل های ایمنی

1 • اقدامات پیشگیرانه

دستور العمل های مربوط به استفاده را به دقت بخوانید و در جای مطمئنی نگه دارید.

• جاروبرقی شما یک وسیله برقی است و باید تحت شرایط متعارف مورد استفاده قرار بگیرد.

• وسیله را دور از دسترس اطفال قرار دهید و از آن استفاده کنید.

هرگز وسیله روشن را به حال خود رها نکنید. سری جارو یا انتهای لوله آن را نزدیک چشم و گوش خود نگیرید.

• جاروبرقی را بر روی سطوح خیس، آب یا سایر مایعات، مواد داغ،

مواد بسیار نرم (گچ، سیمان، خاکستر، ...)، اشیاء تیز و بزرگ (شیشه

شکسته)، محصولات آسیب آور (حلال ها، رنگ سوزها، ...)، مواد

خورنده (اسیدها، مایعات پاک کننده، ...)، مواد آتش گیر و منفجره (نفتی یا الکلی) استفاده نکنید.

• هرگز وسیله یا شارژر آن را در آب یا هر مایع دیگری فرو نبرید و از پاشیدن آب بر روی وسیله یا شارژر آن خودداری کنید.

• وسیله را در فضای بیرون نگهداری نکنید و دور از رطوبت قرار دهید.

• هرگز وسیله را در نزدیکی منبع گرما قرار ندهید (اجاق، وسایل گرم کننده یا رادیاتور داغ).

• باتری ها را در اتاقی که دمای آن بالای 40 درجه سانتی گراد است قرار ندهید.

• جاروبرقی را در حین کار باز نکنید.

• هرگز بدون کیسه گرد و خاک و فیلتر فومی موتور از جاروبرقی استفاده نکنید.

• در مورد زیر از وسیله استفاده نکنید:

- اگر به زمین افتاده یا آسیب آشکاری به آن وارد شده یا کارکرد آن

غیرطبیعی به نظر می رسد.

- اگر شارژر یا سیم شارژر آسیب دیده است.

در این صورت، وسیله را باز نکنید و آن را به نزدیکترین مرکز خدمات

مجاز Rowenta بفرستید، چرا که برای انجام هر گونه تعمیرات مطمئن، به ابزارهای ویژه ای نیاز است.

• تعمیرات وسیله باید توسط افراد متخصص و با استفاده از قطعات یدکی اصلی انجام شود.

• تعمیر وسیله به دست خود کاربر ممکن است برای فرد خطر آفرین باشد.

• فقط از وسایل جانبی ضمانت شده Rowenta استفاده کنید (فیلتر، باتری ها و غیره).

این محصول فقط برای استفاده خانگی طراحی شده است. تولیدکننده هیچ

گونه مسئولیتی در قبال هر گونه استفاده تجاری، استفاده نامناسب و یا

مغایر با دستور العمل ها ندارد و ضمانت نیز معتبر نخواهد بود.

EN	p.4-9	Consumer Service & Accessories ordering 0845 602 1454 - UK • (01) 677 4003 - Ireland
RO	p.10-15	Informații despre service și comenzi accesorii +40 21 316 87 84
BG	p.16-21	Информация клиенти 0700 10 218
SL	p.22-26	Pisarna SEB d.o.o. (+) 386 2 234 94 90
HR	p.27-31	Ovlašteni servis i prodaja rezervnih djelova +385 1 30 28 226
SR	p.32-36	Korisnički servis +381 (0)60 0732 000
BS	p.37-42	+ 387 33 55 12 20
PL	p.43-48	Telefoniczna Informacja o Autoryzowanych Punktach Serwisowych 0 801 305 065, koszt jak za po ączenia lokalne
ET	p.49-53	Tarbijateenistus +372 5 800 3777
LT	p.54-58	Klientų aptarnavimo skyrius +370 6 470 8888
LV	p.59-63	Patērētāju serviss +371 6 716 2007
CS	p.64-68	Služba zákazníkům a objednávání příslušenství (42) 02 2231 7127
SK	p.69-73	Telefoniczna Informacja o Autoryzowanych Punktach Serwisowych 0 801 305 065, koszt jak za po ączenia lokalne
HU	p.74-79	Ügyfélszolgálat és tartozékrendelés (36) 1 801 84 30
TR	p.80-85	Tüketici servis ve aksesuar siparişi (90) 216 444 40 50
RU	p.86-91	Клиентская служба и заказ насадок (7) 095 967 32 32 доб 256
UK	p.92-97	Відділ Обслуговування Споживачів та Замовлення Приладдя +3 8 044 417 64 13
AR	p.98-102	لطلب الملحقات وخدمة الزبائن (971) 42 688 718
FA	p.103-111	