

EN

RU

UK

KK



45 in 1 Multicooker

www.groupeseb.com

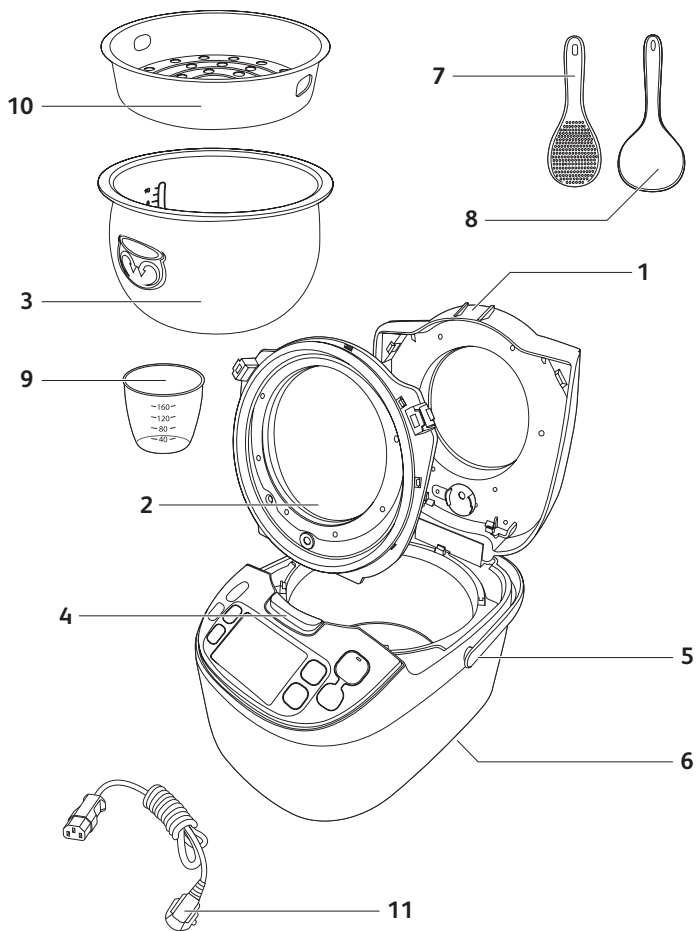



Fig.1



Fig.2

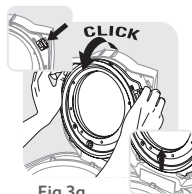

Fig.3a

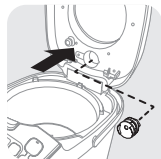

Fig.3b



Fig.4



Fig.5



Fig.6

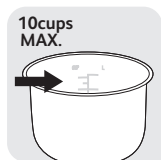

Fig.7



Fig.8



Fig.9



Fig.10



Fig.11

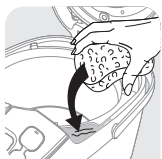

Fig.12



Fig.13



Fig.14



Fig.15

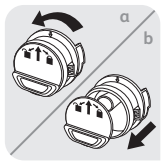

Fig.16

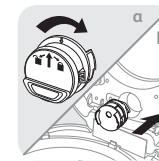
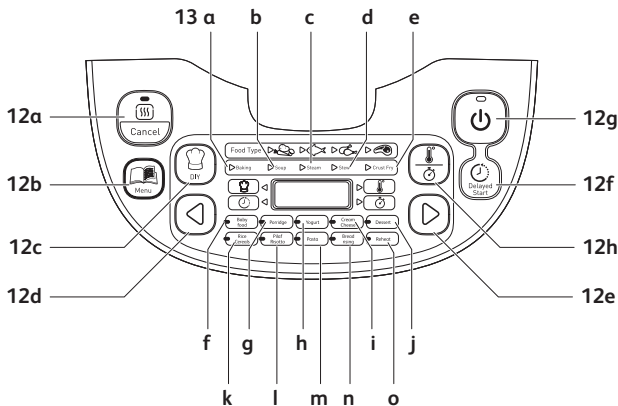

Fig.17



Fig.18



DESCRIPTION

- | | |
|----------------------------------|---------------------------------|
| 1 Lid | 13 Function indicators |
| 2 Inner lid | a Baking function |
| 3 Removable inner bowl | b Soup function |
| 4 Lid opening button | c Steam function |
| 5 Handle | d Stew function |
| 6 Power cord socket | e Crust/Fry function |
| 7 Rice spoon | f Baby food function |
| 8 Soup spoon | g Porridge function |
| 9 Measuring cup | h Yogurt function |
| 10 Steam basket | i Cream/Cheese |
| 11 Power cord | j Dessert function |
| 12 Control panel | k Rice/Cereals function |
| a "Keep warm/Cancel" key | l Pilaf/Risotto function |
| b "Menu" key | m Pasta function |
| c "DIY" key | n Bread rising function |
| d "<" key | o Reheat function |
| e ">" key | |
| f "Delayed start" key | |
| g "Start" key | |
| h "Temperature/Timer" key | |

BEFORE THE FIRST USE

Unpack the appliance

- Remove the appliance from the packaging and unpack all the accessories and printed documents.
- Open the lid by pushing the opening button on the housing – fig.1.
Read the Instructions and carefully follow the operation method.

Clean the appliance

- Remove the bowl – fig.2, the inner lid and the pressure valve – fig.3a and 3b.
- Clean the bowl, the valve and the inner lid with a sponge and washing up liquid.
- Wipe the outside of the appliance and the lid with a damp cloth.
- Dry off carefully.
- Put all the elements back in their original position. Install the inner lid in the right positions on the top lid of machine. Then, put the inner lid behind the 2 ribs and push it on the top until it's fixed. Install the detachable cord into the socket on the cooker base.

FOR THE APPLIANCE AND ALL FUNCTIONS

- Carefully wipe the outside of the bowl (especially the bottom). Make sure that there are no foreign residues or liquid underneath the bowl and on the heating element – fig.5.
- Place the bowl into the appliance, making sure that it is correctly positioned – fig.6.
- Make sure that the inner lid is correctly in position.
- Close the lid in place with a sound of “click”.
- Install the power cord into the socket of the multicooker base and then plug into the power outlet. The appliance will ring a long sound «Bip», all the indicators on the control box will light up for an instant. Then the screen display show «----», all the indicators will switch off. The appliance enters into standby mode, you can select the menu functions as you wish.
- Do not touch the heating element when the product is plugged or after cooking. Do not carry the product in use or just after cooking.
- This appliance is only intended for indoor use.

Never place your hand on the steam vent during cooking, as there is a danger of burns – fig.10.

After start the cooking, if you wish to change the selected cooking menu because of an error, press «KEEP WARM/CANCEL» key and re-choose the menu you want.

Only use the inner pot provided with the appliance.

Do not pour water or put ingredients in the appliance without the bowl inside.

The maximum quantity of water + ingredient should not exceed the highest mark inside the bowl - fig.7.

COOKING PROGRAMME TABLE

Programs	Automatic	Manual	Food Type	Cooking Time			Delayed Start		Temperature (°C)		Lid Position		Keep warm	
				Default time	Range	Every (min)	Range	Every (min)	Default	Range	Closed	Open		
Baking	4	4	Veg	25m	5m-4h	5	Cooking time -24h	5	140 °C	100/120/ 140/160	•		•	
			Fish	20m					160 °C					
			Poultry	40m					160 °C					
			Meat	50m					160 °C					
Soup	4		Veg	40m	10m-3h	5	Cooking time -24h	5	100 °C	-	•		•	
			Fish	45m										
			Poultry	50m										
			Meat	60m										
Steam	4		Veg	35m	5m-3h	5	Cooking time -24h	5	100 °C	-	•		•	
			Fish	25m										
			Poultry	45m										
			Meat	55m										
Stew	4	2	Veg	60m	20m-9h	5	Cooking time -24h	5	100 °C	90/100	•		•	
			Fish	25m										
			Poultry	1h30m										
			Meat	2h										
Crust/Fry	4	4	Veg	12m	5m-1h30m	1	-	No	160 °C	100/120/ 140/160	•	•	•	
			Fish	10m										
			Poultry	15m										
			Meat	20m										
Baby food	1		-	45m	5m-2h	5	Cooking time -24h	5	100 °C	-	•		1h max	
Porridge	1		-	25m	5m-2h	5	-	5	100 °C	-	•		•	
Yogurt	1		-	8h	1h-12h	15	-	-	40 °C	-	•			
Cream Cheese	1		-	40m	10m-4h	15	-	-	80 °C	-	•			
Dessert		4	-	45m	5m-2h	5	Cooking time -24h	5	160 °C	100/120/ 140/160	•			
Rice/ Cereals	1		-	Automatic	Automatic	-		5	Automatic	-	•		•	
Pisaf/ Risotto	1		-	Automatic	Automatic	-		5	Automatic	-	•		•	
Pasta	1		-	8m	3m-3h	1		5	100 °C	-	•		•	
Bread rising	1		-	1h	10m-6h	5		5	40 °C	40	•		•	
Reheat		1	-	25m	5m-1h	1		5	100 °C	-	•		•	
Keep warm		1	-	-	-	-		5	75 °C	-	•		•	
DIY		1	-	30m	5m-9h	5		5	100°C	40-160	•	•		•
Programs	28	17												
TOTAL		45												

Keep warm is available on DIY program only if the program used as basis can do it. For instance, if yogurt program is selected to do DIY, the keep warm won't be activated when the cooking will be done.

MENU KEY

- Under standby status, press the «Menu» key to cycle through the following functions: Baking → Soup → Steam → Stew → Crust/Fry → Baby food → Porridge → Yogurt → Cream/Cheese → Dessert → Rice/Cereals → Pilaf/Risotto → Pasta → Bread rising → Reheat → Keep warm.
- The screen displays the default cooking time of each function (except Rice/Cereals, Pilaf/Risotto). "Start" button light flickers and the linked function lights up.

Note:

You can long press the «Menu» key for 5s to cancel the “bip” sound if needed. If you want to add bip , you have to press a second time on menu button.

BAKING FUNCTION

- Press «Menu» key to select function «Baking». The screen displays the default cooking time, the light of «Start» flickers red. Then press «<» or «>» to select the food type : Vegetables, Fish, Poultry or Meat.
- Press «Temperature / Timer» key to active the time setting function and then press «<» and «>» to change the cooking time. Press again «Temperature / Timer» to change the temperature by pressing «<» and «>».
- Press «Start» key. The multicooker enters into «Baking» cooking status, the light of «Start» lights up and the screen displays the remaining time. The multicooker rings when it reaches the selected temperature.
- At the end of cooking, the buzzer will ring three “bip”, the multicooker will enter keep warm status with the “Keep Warm” indicator turning on and the screen will start to count the time of keeping warm.

- Press «Menu» key to select function «Soup». The screen displays the default cooking time, the light of «Start» flickers red. Then press «<» or «>» to select the food type : Vegetables, Fish, Poultry or Meat.
- Press «Temperature / Timer» key to active the time setting function and then press «<» and «>» to change the cooking time.
- Press «Start» key. The multicooker enters into «Soup» cooking status, the light of «Start» lights up and the screen displays the remaining time.
- At the end of cooking, the buzzer will ring three “bip”, the multicooker will enter keep warm status with the “Keep Warm” indicator turning on and the screen will start to count the time of keeping warm.

STEAM FUNCTION

- Press «Menu» key to select function «Steam». The screen displays the default cooking time, the light of «Start» flickers red. Then press «<» or «>» to select the food type : Vegetables, Fish, Poultry or Meat.
- Press «Temperature / Timer» key to active the time setting function and then press «<» and «>» to change the cooking time.
- Press «Start» key. The multicooker enters into «Steam» cooking status, the light of «Start» lights up and the screen displays the remaining time.
- At the end of cooking, the buzzer will ring three “bip”, the multicooker will enter keep warm status with the “Keep Warm” indicator turning on and the screen will start to count the time of keeping warm.

Recommendations for steam cooking

- The quantity of water must be appropriate and always be lower than steam basket. Exceeding this level (2.5L max) may cause overflows during use. For information the mark of 2 cups in the bowl correspond to about 1L of water.
- The approximate cooking time for steam are 1h30 for 2L of water and 45 min for 1L of water.
- Place the steam basket onto the bowl - fig.4.
- Add the ingredients in the basket.

STEW FUNCTION

- Press «Menu» key to select function «Stew». The screen displays the default cooking time, the light of «Start» flickers red. Then press «<» or «>» to select the food type : Vegetables, Fish, Poultry or Meat.
- Press «Temperature / Timer» key to active the time setting function and then press «<» and «>» to change the cooking time. Press again «Temperature / Timer» to change the temperature by pressing «<» and «>».
- Press «Start» key. The multicooker enters into «Stew» cooking status, the light of «Start» lights up and the screen displays the remaining time.
- At the end of cooking, the buzzer will ring three “bip”, the multicooker will enter keep warm status with the “Keep Warm” indicator turning on and the screen will start to count the time of keeping warm.

CRUST FRY FUNCTION

- Press «Menu» key to select function «Crust Fry». The screen displays the default cooking time, the light of «Start» flickers red. Then press «<» or «>» to select the food type : Vegetables, Fish, Poultry or Meat.
- Press «Temperature / Timer» key to active the time setting function and then press «<» and «>» to change the cooking time. Press again «Temperature / Timer» to change the temperature by pressing «<» and «>».
- Press «Start» key. The multicooker enters into «Crust Fry» cooking status, the light of «Start» lights up and the screen displays the remaining time. The multicooker rings when it reaches the selected temperature.
- At the end of cooking, the buzzer will ring three “bip”, the multicooker will enter keep warm status with the “Keep Warm” indicator turning on and the screen will start to count the time of keeping warm.

Note: Always use this function with oil and food. With oil only, it may cause a failure or danger.

- This function is to prepare baby food by cooking the food with small quantity of water in order to have a suitable texture for young children.
- Press «Menu» key to select function «Baby food». The screen displays the default cooking time, the light of «Start» flickers red.
- Press «Temperature / Timer» key to active the time setting function and then press «<» and «>» to change the cooking time.
- Press «Start» key. The multicooker enters into «Baby food» cooking status, the light of «Start» lights up and the screen displays the remaining time.
- At the end of cooking, the buzzer will ring three “bip”, the multicooker will enter keep warm status with the “Keep Warm” indicator turning on and the screen will start to count the time of keeping warm.
- For food safety reason, only 1 hour of keep warm is available.

Note: Once the baby food is cooked, it should be consumed within 1 hour.

PORRIDGE FUNCTION

- Press «Menu» key to select function «Porridge». The screen displays the default cooking time, the light of «Start» flickers red.
- Press «Temperature / Timer» key to active the time setting function and then press «<» and «>» to change the cooking time.
- Press «Start» key. The multicooker enters into «Porridge» cooking status, the light of «Start» lights up and the screen displays the remaining time.
- At the end of cooking, the buzzer will ring three “bip”, the multicooker will enter keep warm status with the “Keep Warm” indicator turning on and the screen will start to count the time of keeping warm.

YOGURT FUNCTION

- Press «Menu» key to select function «Yogurt». The screen displays the default cooking time «08:00», the light of «Start» flickers red.
- Press «Temperature / Timer» key to active the time setting function and then press «<» and «>» to change the cooking time.
- Press «Start» key. The multicooker enters into «Yogurt» cooking status, the light of «Start» lights up and the screen displays the remaining time.
- At the end of cooking, the buzzer will ring three “bip”.

These is no keep warm at the end of the cooking.

Use for making yogurt in oven-proof glass containers.

CHOICE OF INGREDIENTS FOR YOGURT

Milk

What milk should you use?

All our recipes (unless otherwise stipulated) are prepared using cow's milk. You can use plant milk such as soya milk for example as well as sheep or goat's milk but, in this case, the firmness of the yogurt may vary depending on the milk used. Raw milk or long-life milks and all the milks described below are suitable for your appliance:

- **Long-life sterilised milk:** UHT whole milk results in firmer yogurt. Using semi-skimmed milk will result in less firm yogurt. However, you can use semi-skimmed milk and add one or two pots of powdered milk.
- **Pasteurised milk:** this milk gives a more creamy yogurt with a little bit of skin on the top.
- **Raw milk (farm milk):** this must be boiled. It is also recommended to let it boil for a long time. It would be dangerous to use this milk without boiling it. You must then leave it to cool before using it in your appliance. Culturing using yogurt prepared with raw milk is not recommended.
- **Powdered milk:** using powdered milk will result in very creamy yogurt. Follow the instructions on the manufacturer's box.

Choose a whole milk, preferably long-life UHT.

Raw (fresh) or pasteurised milk must be boiled then cooled and needs the skin removing.

The ferment

For yogurt

This is made either from:

- One shop-bought **natural yogurt** with the longest expiry date possible; your yogurt will therefore contain more active ferment for a firmer yogurt.
- From a **freeze-dried ferment**. In this case, follow the activation time specified on the ferment instructions. You can find these ferments in supermarkets, pharmacies and in certain health product stores.
- From one of your **recently prepared yogurt** – this must be natural and recently prepared. This is called culturing. After five culturing processes, the used yogurt loses active ferments and therefore risks giving a less firm consistency. You then need to start again using a shopbought yogurt or freeze-dried ferment.

If you have boiled the milk, wait until it has reached room temperature before adding the ferment.

Too high a heat may destroy the properties of your ferment.

Fermentation time

- Your yogurt will need between 6 and 12 hours of fermentation, depending on the basic ingredients and the result you are after.

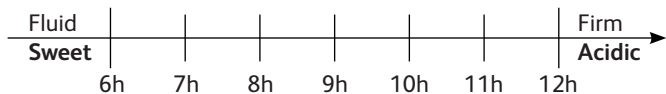

- Once the yogurt cooking process is finished, the yogurt should be placed in a refrigerator for at least 4 hours and it can be kept max 7 days in refrigerator.

CREAM/CHEESE FUNCTION

- This function is to make soft cheese. It is preferably to use full-cream milk and some chilled soft cheese.
- Press «Menu» key to select function «Cream/Cheese». The screen displays the default cooking time «01:10», the light of «Start» flickers red.
- Press «Temperature / Timer» key to active the time setting function and then press «<» and «>» to change the cooking time.
- Press «Start» key. The multicooker enters into «Cream/Cheese» cooking status, the light of «Start» lights up and the screen displays the remaining time.

DESSERT FUNCTION

- Press «Menu» key to select function «Dessert». The screen displays the default cooking time «00:45», the light of «Start» flickers red.
- Press «Temperature / Timer» key to active the time setting function and then press «<» and «>» to change the cooking time. Press again «Temperature / Timer» to change the temperature by pressing «<» and «>».
- Press «Start» key. The multicooker enters into «Dessert» cooking status, the light of «Start» lights up and the screen displays the remaining time.

RICE/CEREALS FUNCTION

- Pour the required quantity of rice into the bowl using the measuring cup provided – fig.8. Then fill with cold water up to the corresponding «CUP» mark printed in the bowl – fig.9.
- Close the lid.

Note: Always add the rice first otherwise you will have too much water.

- Press «Menu» key to select function «Rice/Cereal». The screen displays «110», the light of «Start» flickers, then press «Start» key. The multicooker enters into «Rice/Cereal» cooking status, the light of «Start» lights up, the screen flickers « -- ».
- At the end of cooking, the buzzer will ring three “bip”, the multicooker will enter keep warm status with the “Keep Warm” indicator turning on and the screen will start to count the time of keeping warm.

- Press «Menu» key to select function «Pilaf/Risotto». The screen displays «», the light of «Start» flickers, then press «Start» key. The multicooker enters into «Pilaf/Risotto» cooking status, the light of «Start» lights up, the screen flickers « -- ».
- At the end of cooking, the buzzer will ring three “bip”, the multicooker will enter keep warm status with the “Keep Warm” indicator turning on and the screen will start to count the time of keeping warm.

RECOMMENDATIONS FOR BEST RICE COOKING (Rice/ Cereals and Pilaf/Risotto functions)

- Before cooking, measuring the rice with measuring cup and rinse it except risotto rice.
- Put the rinsed rice well distributed around the whole surface of the bowl. Fill it with water to the corresponding water level (The graduations in cups).
- When the rice is ready, when the “Keep Warm” indicator light is on, stir the rice and then leave it in the multicooker for a few minutes longer in order to get perfect rice with separated grains.

This table below gives a guide to cook rice:

COOKING GUIDE FOR WHITE RICE – 10 cups			
Measuring cups	Weight of rice	Water level in the bowl (+ rice)	Serves
2	300 g	2 cup mark	3per. – 4per.
4	600 g	4 cup mark	5per. – 6per.
6	900 g	6 cup mark	8per. – 10per.
8	1200 g	8 cup mark	13per. – 14per.
10	1500 g	10 cup mark	16per. – 18per.

The time and temperature are automatic for rice cooking.

Please note that there are 7 steps:

Preheat => Water absorb => Temperature quick rise => Keep boiling =>

Water evaporation => Braise rice => Keep warm.

The cooking time depends on the quantity and type of rice.

PASTA FUNCTION

- To cook pasta it is important to wait until the water reaches good temperature before adding pasta.
- Press «Menu» key to select function «Pasta». The screen displays the default cooking time «00:08», the light of «Start» flickers red.
- Press «Temperature / Timer» key to active the time setting function and then press «<» and «>» to change the pasta cooking time.
- Press «Start» key. The multicooker enters into «Pasta» cooking status, the light of «Start» lights up and the screen displays the remaining time.
- The Multicooker ring when the water is at good temperature. Put pasta into the water and press again start to start timer. Until user do not press start, cooking time do not start and multicooker keep water at good temperature. **During the pasta cooking, the lid must be open.**
- At the end of cooking, the buzzer will ring three “bip”

Note: No keep warm function for this function

BREAD RISING FUNCTION

- This function is to rise bread dough at 40°C after manual kneading and before baking.
- Press «Menu» key to select function «Bread rising». The screen displays the default cooking time, the light of «Start» flickers red.
- Press «Temperature / Timer» key to active the time setting function and then press «<» and «>» to change the cooking time.
- Press «Start» key. The multicooker enters into «Bread rising» cooking status, the light of «Start» lights up and the screen displays the remaining time.

Recommendations Dough proofing (Bread rising):

- To prepare the dough separately and put it in the inner bowl, close the lid and select «Bread rising» function.
- Once your dough is ready, you can use “Baking” function at 160°C to bake for 20-23 minutes. Then turn it on other side for another 23 minutes approximate (depending on quantity of ingredients).

- This function is intended to reheat only cooked food.
- Press «Menu» key to select function «Reheat». The screen displays the default cooking time, the light of «Start» flickers red.
- Press «Temperature / Timer» key to active the time setting function and then press «<» and «>» to change the cooking time.
- Press «Start» key. The multicooker enters into «Reheat» cooking status, the light of «Start» lights up and the screen displays the remaining time.
- At the end of cooking, the buzzer will ring three “bip”, the multicooker will enter keep warm status with the “Keep Warm” indicator turning on and the screen will start to count the time of keeping warm.

CAUTION

- The cold food should not exceed 1/2 of the cooker’s volume. Too much food cannot be thoroughly heated. Repeated use of “Reheat” or too little food will lead to burnt food and hard layer at the bottom.
- It is recommended not to reheat thick porridge, or it may become pasty.
- Do not reheat long-stored cold food to avoid smell.

KEEP WARM/CANCEL FUNCTION

There are 2 different functions of this key: Keep warm and Cancel.

1. Keep warm function:

1.1 Manual Keep warm:

You can press «Keep warm/Cancel» key manually, the light of “Keep warm/Cancel” turns on, the multicooker enters into keep warm status.

1.2 Automatic keep warm:

The multicooker will enter “keep warm” status automatically at the end of the cooking (certain menus are excluded). The buzzer will ring three “bip”, the multicooker will enter automatically into keep warm status with the “Keep Warm” indicator turning on and the screen will start to count the time of keeping warm.

In case that you need to pre-cancel the automatic keep warm when the cooking will be finished : long press «Keep warm» for 5 s before starting the cooking program.

If you want to reup automatic keep warm, press again during 5s the keep warm button.

2. Cancel function:

- Press “Keep warm/Cancel” key to cancel all setting data and back to standby status.

Recommandation: in order to keep the food in good taste, please limite the holding time within 12h.

DIY FUNCTION

- “Do It Yourself” function is to memorize your favorite cooking choices.
- Press «DIY» key to select DIY function under standby status, the multicooker will first enter “DIY” setting status with the screen displaying the default cooking time, and the light of “Start” flickering.
- 2 possibilities for DIY setting :
 - if you want to have stable temperature and time for your program , press “Temperature / Time” to defined your setting.
 - If you want to use a menu as basis of your program, press menu key to select your desiring cooking program. After select you menu, you can modify it setting thanks to “Temperature / Time”.
- At the end of cooking, the buzzer will ring three “bip”, the multicooker will enter keep warm status with the “Keep Warm” indicator turning on and the screen will start to count the time of keeping warm.

Note:

- Certain cooking programs are defined as fully automatic programs, hence the temperature and/or cooking time adjustment is not possible.
- The multicooker memorizes the last temperature and cooking time DIY setting for your next use.
- To protect the appliance, there is a temperature/time setting restriction in DIY function:
 - Between 40-100°C, the cooking time range is 1min - 9h
 - Between 105-160°C, the cooking time range is 1min - 2h

- To use the delayed start function, choose a cooking program and the cooking time first. Then, press the key «Delayed start» and choose the preset time. The default preset time will change depending on the selected cooking time. The Range of preset is from the cooking time up to 24 hours. Each press of «<» and «>» key can increase or decrease the delayed start time.
- When you have chosen the required preset time, press the «Start» key to enter cooking status, the «Start» indicator will remain on and screen will display the number of hours you have chosen.

TIMER FUNCTION

- To use the timer function, choose a cooking program and the cooking time first. Then, press the key «Temperature/Timer» and set the cooking time. Each press of «<» and «>» key can increase or decrease the cooking time.
- When you have chosen the required cooking time, press the «Start» key to enter cooking status, the «Start» indicator will remain on.
- You can see the cooking time after start the delayed start if you press “Temperature / Timer” key.
- You can modify the cooking time during the cooking by pressing the “Temperature / Timer” key. After selected the chosen cooking time and without any action during 5 seconds, the multicooker will resume the rest of cooking with the new setting.

TEMPERATURE FUNCTION

- To use the Temperature function, choose a cooking program and the cooking time first. Then, press the key «Temperature/Timer» and choose the temperature. The default cooking temperature will change depending on the selected cooking program. Each press of «<» and «>» key can increase or decrease the temperature.
- When you have chosen the required temperature, press the «Start» key to enter cooking status, the «Start» indicator will remain on.
- You can modify the temperature during the cooking by pressing the “Temperature / Timer” key. After selected the chosen temperature and without action during 5 seconds, the multicooker will resume the cooking with the new setting.

ON COMPLETION OF COOKING

- Open the lid – fig.1.
- Glove must be used when manipulating the cooking bowl and steam tray – fig.11.
- Serve the food using the spoon provided with your appliance and reclose the lid.
- 24 hours is the maximum keeping warm time.
- Press «Keep Warm/Cancel» key to finish keep warm status.
- Unplug the appliance.

MISCELLANEOUS INFORMATION

- The appliance has memory function. In case of power failure, the multicooker will memorize the cooking state right before the failure, and it will continue the cooking process if the power is resumed within 2 seconds. If the power failure lasts for more than 2 seconds, the multicooker will cancel previous cooking and return to standby status.

CLEANING AND MAINTENANCE

- To ensure the multicooker is unplugged and completely cooled down before cleaning and maintenance.
- It is strongly advised to clean the appliance after each use with a sponge – fig.12.
- The bowl, the inner lid, the cup and the rice and soup spoons are dishwasher safe – fig.13.

Bowl, steam basket

- Scouring powders and metal sponges are not recommended.
- If food has stuck to the bottom, you may put water in the bowl to soak for a while before washing.
- Dry the bowl carefully.

Taking care of the bowl

For the bowl, carefully follow the instructions below:

- To ensure the maintenance of bowl quality, it is recommended not to cut food in it.
- Make sure you put the bowl back into the multicooker.
- Use the spoon provided or a wooden spoon and not a metal type so as to avoid damaging the bowl surface – fig.14.
- To avoid any risk of corrosion, do not pour vinegar into the bowl.
- The color of the bowl surface may change after using for the first time or after longer use. This change in color is due to the action of steam and water and does not have any effect on the use of the multicooker, nor it is dangerous for your health, it is perfectly safe to continue using it.

Cleaning the micro pressure valve

- When clean the micro-pressure valve, please remove it from the lid – fig.15 and open it by rotating in the direction «open» - fig.16a and 16b. After cleaning it, please wipe dry it and meet the two parts together and rotate it in the direction of «close», then put it back to the lid of the multicooker – fig.17a and 17b.

Cleaning and care of the other parts of the appliance

- Clean the outside of the multicooker – fig.18, the inside of the lid and the cord with a damp cloth and wipe dry. Do not use abrasive products.
- Do not use water to clean the interior of the appliance body as it could damage the heat sensor.

TECHNICAL TROUBLESHOOTING GUIDE

Malfunction description	Causes	Solutions
Any indicator lamp off and no heating.	Appliance not plugged.	Check the power cord is plugged in the socket and on the Mains.
Any indicator lamp off and heating.	Problem of the connection of the indicator lamp or indicator lamp is damaged.	Send to authorized service center for repair.
Steam leakage during using	Lid is badly closed.	Open and close again the lid.
	Micro pressure valve not well positioned or uncomplete.	Stop the cooking (unplug the product) and check the valve is complete (2 parts locked together) and well positioned.
	Lid or micro pressure valve gasket is damaged.	Send to authorized service center for repair.
Rice half cooked or overtime cooking.	Too much or not enough water compared to rice quantity.	Refer to table for water quantity.

Malfunction description	Causes	Solutions
Rice half cooked or overtime cooking	Not sufficient simmered.	Send to the authorized service center for repair.
Automatic warm-keeping fails (product stay in cooking position, or no heating).	The keep warm function has been cancelled by user during the setting. See keep warm function paragraph.	
E0	The sensor on the top open circuit or short circuit.	
E1	The sensor on the bottom open or short circuit.	Stop the appliance and restart the program. If the problem repeats, please send to the authorized service center for repair.

Remark: If inner bowl is deformed, do not use it anymore and get a replacement from the authorized service center for repair.

ENVIRONMENTAL PROTECTION



Help protect the environment!

- ① Your appliance contains a number of materials that may be recovered or recycled.
- ➔ Leave it at a local civic waste collection point.

ПАНЕЛЬ УПРАВЛЕНИЯ

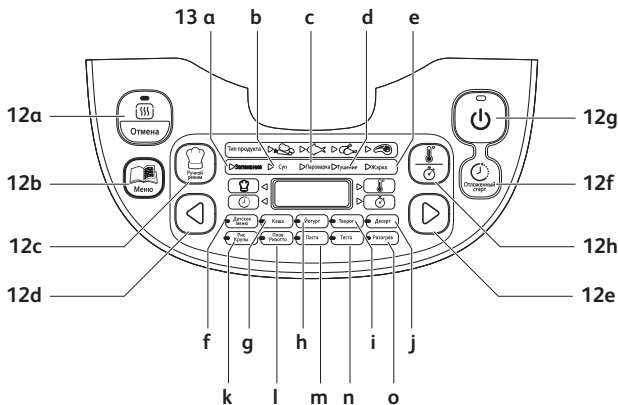

ОПИСАНИЕ

- | | |
|---|--|
| <ul style="list-style-type: none"> 1 Крышка 2 Внутренняя съемная крышка 3 Чаша мультиварки 4 Кнопка открывания крышки 5 Ручка 6 Гнездо шнура питания 7 Ложка для риса 8 Ложка для супа 9 Мерный стакан 10 Паровая корзина 11 Шнур питания | <ul style="list-style-type: none"> 12 Панель управления <ul style="list-style-type: none"> a Клавиша «Поддержание тепла/Отменить» b Клавиша «Меню» c Клавиша «Ручной режим» d Клавиша «<<» e Клавиша «>>» f Клавиша «Отложенный запуск» g Клавиша «Запуск» h Клавиша «Температура/Таймер» |
|---|--|

13 Индикаторы функций:

- | | |
|--|--|
| a Функция запекания | йогурта |
| b Функция приготовления супа | i Функция приготовления творога |
| c Функция приготовления на пару | j Функция приготовления десерта |
| d Функция тушения | k Функция приготовления риса/круп |
| e Функция образования корочки/жарки | l Функция приготовления плова/ризотто |
| f Функция детского питания | m Функция приготовления пасты |
| g Функция приготовления каши | n Функция теста |
| h Функция приготовления | o Функция подогрева |

ПЕРЕД ПЕРВЫМ ИСПОЛЬЗОВАНИЕМ

Распакуйте прибор

- Достаньте прибор из упаковки и распакуйте все аксессуары и печатные документы.
- Откройте крышку, нажав на кнопку открывания, расположенную на корпусе – рис.1.

Внимательно прочтите инструкции и следуйте методике работы.

Очистка прибора

- Вытащите чашу – рис.2, внутреннюю крышку и клапан давления – рис.3а и 3б.
- Очистите чашу, клапан и внутреннюю крышку при помощи губки и средства для мытья посуды.
- Протрите наружную часть прибора и крышки влажной тканью.
- Тщательно вытрите насухо.
- Поместите все элементы обратно в исходное положение. Установите внутреннюю крышку в правильное положение на верхней крышке устройства. Затем вставьте внутреннюю крышку между 2 креплениями и нажмите на нее в направлении верхней крышки до момента фиксации. Установите отделяемый шнур в гнездо, расположенное на корпусе прибора.

УКАЗАНИЯ ПО УСТРОЙСТВУ И ВСЕМ ФУНКЦИЯМ

- Тщательно протрите наружную часть чаши (особенно основание). Убедитесь в отсутствии остатков пищи или жидкости снизу чаши и на нагревательном элементе – рис.5.
- Поместите чашу в прибор, убедившись, что она установлена правильно – рис.6.
- Убедитесь в надлежащей установке внутренней крышки.
- Закройте крышку до момента "щелчка".
- Вставьте шнур питания в гнездо на основании мультитварки, а затем подключите его к сетевой розетке. Устройство издаст продолжительный звук «Бип», и на мгновение на панели управления загорятся все индикаторы. Затем на экранном дисплее появится знак «----», все индикаторы погаснут. Прибор переведен в состояние готовности, Вы можете выбрать функции меню по Вашему желанию.
- Не дотрагивайтесь до нагревательного элемента, когда прибор включен в розетку или после приготовления пищи. Не переносите прибор в процессе работы или непосредственно после приготовления пищи.
- Данный прибор предназначен исключительно для использования внутри помещения.

Никогда не кладите руку на отверстие для выхода пара в процессе приготовления пищи, поскольку существует опасность получения ожога – рис.10.

После начала процесса приготовления пищи, если Вы хотите поменять ошибочно установленную программу приготовления, нажмите на клавишу «KEEP WARM/CANCEL» [ПОДДЕРЖАНИЕ ТЕПЛА/ОТМЕНА] и заново выберите необходимую функцию.

Используйте только внутреннюю чашу, поставляемую в комплекте.

Не наливайте воду и не кладите ингредиенты в прибор без установленной в него чаши.

Максимальное количество воды + ингредиентов не должно превышать самую высокую отметку внутри чаши - рис.7.

ТАБЛИЦА ПРОГРАММ ПРИГОТОВЛЕНИЯ ПИЩИ

Программы	Автоматическая	Ручная	Вид продуктов	Время приготовления			Отложенный запуск		Температура (°C)			Положение крышки		Автоматическое поддержание тепла
				Время по умолчанию	Диапазон	Шаг регулировки, мин.	Диапазон	Шаг регулировки, мин.	По умолчанию	Диапазон	Закрыта	Открыта		
Запекание	4	4	Овощи	25м	5м-4ч	5	Время приготовления ~24ч	-	100/120/ 140/160	*	*	*	*	
			Рыба	20м										
			Птица	40м										
			Мясо	50м										
Суп	4	4	Овощи	40м	10м-3ч	5	Время приготовления ~24ч	-	100	-	*	*		
			Рыба	45м										
			Птица	50м										
			Мясо	60м										
			Овощи	35м										
			Рыба	25м										
Приготовление на пару	4	4	Птица	45м	5м-3ч	5	Время приготовления ~24ч	-	100	-	*	*		
			Мясо	55м										
			Овощи	60м										
			Рыба	25м										
			Птица	1ч30м										
			Мясо	2ч										
Тушение	4	2	Овощи	25м	20-9ч	5	Время приготовления ~24ч	-	100	90/100	*	*		
			Рыба	25м										
			Птица	1ч30м										
			Мясо	2ч										
Образование корочки/жарка	4	4	Овощи	12м	5м-1ч30м	1	-	160	100/120/ 140/160	-	*	*		
			Рыба	10м										
			Птица	15м										
			Мясо	20м										
Детское питание	1	-	-	45м	5м-2ч	5	Время приготовления ~24ч	100	-	*	*	*		
			Каша	25м	5м-2ч	5	-	100	-	*	*	*		
Йогурт	1	-	-	8ч	1ч-12ч	15	-	40	-	*	*	*		
			Творог	40м	10м-4ч	15	-	80	-	*	*	*		
Десерт	1	-	-	45м	5м-2ч	5	-	160	100/120/ 140/160	*	*	*		
			Рис/Крупы	-	Автоматическое	-	5	Автоматическая	-	*	*	*		
Плов/Рагу/то	1	-	-	Автоматическое	Автоматическое	-	5	Автоматическая	-	*	*	*		
			Паста	8м	3м-3ч	1	5	Автоматическая	-	*	*	*		
Тесто	1	1	-	1ч	10м-6ч	5	Время приготовления ~24ч	100	-	*	*	*		
			Подогрев	25м	5м-1ч	1	5	40	40	*	*	*		
Поддержание тепла	1	1	-	-	-	-	-	75	-	*	*	*		
			Ручной режим	30м	5м-2ч	5	5	100	40-160	*	*	*		
Рожиши	28	17	-	-	-	-	-	-	-	-	-	-		
ИТОГО	45	17	-	-	-	-	-	-	-	-	-	-		

Функция поддержания тепла доступна на Ручном режиме только в том случае, если она есть в режиме, на основе которой выставлялись собственные настройки. Например, если модификации производились на основе режима «Йогурт», где функция автоматического подогрева не активируется, она не будет также доступна на данном ручном режиме.

КЛАВИША МЕНЮ

- В состоянии ожидания прибора нажмите на клавишу «Menu» [Меню], чтобы выбрать следующие функции: Запекание → Суп → Приготовление на пару → Тушение → Образование корочки/жарка → Детское питание → Каша → Йогурт → Творог → Десерт → Рис/Крупы → Плов/Ризотто → Паста → Тесто → Подогревание → Поддержание тепла.
- На экране отобразится заданное по умолчанию время приготовления для каждой функции (за исключением Рис/Крупы, Плов/Ризотто). Подсветка кнопки "Start" [Запуск] начнет мерцать и загорится выбранный ранее режим.

Примечание:

В случае необходимости, чтобы отменить звук "бип", удерживайте нажатой клавишу «Menu» [Меню] на протяжении 5 секунд.

Если Вы хотите добавить звук, повторно нажмите на кнопку меню.

ФУНКЦИЯ ЗАПЕКАНИЯ

- Для выбора функции «Baking» [Запекание], нажмите на клавишу «Menu» [Меню]. На экране отобразится заданное по умолчанию время приготовления и подсветка кнопки «Start» [Запуск] начнет мерцать красным. Затем нажмите на клавиши «<<» или «>>», чтобы выбрать тип продуктов: овощи, рыба, птица или мясо.
- Нажмите на клавишу «Temperature / Timer» [Температура / Таймер], чтобы активировать функцию настройки времени, а затем нажмите на клавиши «<<» и «>>», чтобы изменить время приготовления. Вновь нажмите на клавишу «Temperature / Timer» [Температура / Таймер], чтобы изменить температуру, нажимая на клавиши «<<» и «>>».
- Нажмите на клавишу «Start» [Запуск]. Мультиварка перейдет в режим «Запекание», загорится подсветка клавиши «Start» [Запуск], и на экране отобразится оставшееся время приготовления. При достижении выбранной температуры мультиварка издает звуковой сигнал.
- По окончании режима приготовления прозвучит сигнал «бип», и мультиварка перейдет в режим поддержания тепла. В этот момент включится индикатор «Keep Warm» [Поддержание тепла] и на экране начнется отсчет времени, в течение которого прибор находится в режиме подогрева.

ФУНКЦИЯ ПРИГОТОВЛЕНИЯ СУПА

- Для выбора функции «Soup» [Приготовление супа], нажмите на клавишу «Menu» [Меню]. На экране отобразится заданное по умолчанию время приготовления и подсветка кнопки «Start» [Запуск] начнет мерцать красным. Затем нажмите на клавиши «<» или «>», чтобы выбрать тип продуктов: овощи, рыба, птица или мясо.
- Нажмите на клавишу «Temperature / Timer» [Температура / Таймер], чтобы активировать функцию настройки времени, а затем нажмите на клавиши «<» и «>», чтобы изменить время приготовления.
- Нажмите на клавишу «Start» [Запуск]. Мультиварка перейдет в режим «Приготовление супа», загорится подсветка клавиши «Start» [Запуск], и на экране отобразится оставшееся время приготовления.
- По окончании режима приготовления прозвучит сигнал «бип», и мультиварка перейдет в режим поддержания тепла. В этот момент включится индикатор «Keep Warm» [Поддержание тепла] и на экране начнется отсчет времени, в течение которого будет поддерживаться тепло.

ФУНКЦИЯ ПРИГОТОВЛЕНИЯ НА ПАРУ

- Для выбора функции «Steam» [Приготовление на пару], нажмите на клавишу «Menu» [Меню]. На экране отобразится заданное по умолчанию время приготовления и подсветка кнопки «Start» [Запуск] начнет мерцать красным. Затем нажмите на клавиши «<» или «>», чтобы выбрать тип продуктов: овощи, рыба, птица или мясо.
- Нажмите на клавишу «Temperature / Timer» [Температура / Таймер], чтобы активировать функцию настройки времени, а затем нажмите на клавиши «<» и «>», чтобы изменить время приготовления.
- Нажмите на клавишу «Start» [Запуск]. Мультиварка перейдет в режим «Приготовление на пару», загорится подсветка клавиши «Start» [Запуск], и на экране отобразится оставшееся время.
- По окончании режима приготовления прозвучит сигнал «бип», и мультиварка перейдет в режим поддержания тепла. В этот момент включится индикатор «Keep Warm» [Поддержание тепла] и на экране начнется отсчет времени, в течение которого будет поддерживаться тепло.

Рекомендации для приготовления на пару

- Необходимо поддерживать надлежащее количество воды, уровень которой всегда должен быть ниже паровой корзины. Превышение этого уровня (максимальный 2,5 л) может привести к вытеканию жидкости в процессе использования. Отметка 2 стакана внутри чаши соответствует примерно 1 литру воды.
- Приблизительное время приготовления на пару составляет 1ч30м для 2 л воды и 45 минут для 1л воды.
- Поместите паровую корзину на чашу - рис.4.
- Добавьте ингредиенты в корзину.

ФУНКЦИЯ ТУШЕНИЯ

- Для выбора функции «Stew» [Тушение], нажмите на клавишу «Menu» [Меню]. На экране отобразится заданное по умолчанию время приготовления и подсветка кнопки «Start» [Запуск] начнет мерцать красным. Затем нажмите на клавиши «<» или «>», чтобы выбрать тип продуктов: овощи, рыба, птица или мясо.
- Нажмите на клавишу «Temperature / Timer» [Температура / Таймер], чтобы активировать функцию настройки времени, а затем нажмите на клавиши «<» и «>», чтобы изменить время приготовления. Вновь нажмите на клавишу «Temperature / Timer», чтобы изменить температуру, нажимая на клавиши «<» и «>».
- Нажмите на клавишу «Start» [Запуск]. Мультиварка перейдет в режим «Тушение», загорится подсветка клавиши «Start» [Запуск], и на экране отобразится оставшееся время.
- По окончании режима приготовления прозвучит сигнал «бип», и мультиварка перейдет в режим поддержания тепла. В этот момент включится индикатор «Keep Warm» [Поддержание тепла] и на экране начнется отсчет времени, в течение которого прибор находится в режиме подогрева.

ФУНКЦИЯ КОРОЧКИ/ЖАРКИ

RU

- Для выбора функции «Crust Fry» [Образование корочки] нажмите на клавишу «Menu» [Меню]. На экране отобразится заданное по умолчанию время приготовления и подсветка кнопки «Start» [Запуск] начнет мерцать красным. Затем нажмите на клавиши «<» или «>», чтобы выбрать тип продуктов: овощи, рыба, птица или мясо.
- Нажмите на клавишу «Temperature / Timer» [Температура / Таймер], чтобы активировать функцию настройки времени, а затем нажмите на клавиши «<» и «>», чтобы изменить время приготовления. Вновь нажмите на клавишу «Temperature / Timer» [Температура / Таймер], чтобы изменить температуру, нажимая на клавиши «<» и «>».
- Нажмите на клавишу «Start» [Запуск]. Мультиварка перейдет в режим «Crust Fry» [Образование корочки], загорится подсветка клавиши «Start» [Запуск], и на экране отобразится оставшееся время. При достижении выбранной температуры мультиварка издает звуковой сигнал.
- По окончании режима приготовления прозвучит сигнал «бип», и мультиварка перейдет в режим поддержания тепла. В этот момент включится индикатор «Keep Warm» [Поддержание тепла] и на экране начнется отсчет времени, в течение которого будет поддерживаться тепло.

Примечание: Всегда используйте эту функцию только с маслом и продуктами. При использовании одного масла может произойти сбой в работе устройства или возникнуть опасная ситуация.

ФУНКЦИЯ ПРИГОТОВЛЕНИЯ ДЕТСКОГО ПИТАНИЯ

- Эта функция предназначена для приготовления детского питания посредством приготовления пищи с использованием небольшого количества воды, чтобы добиться необходимой для маленьких детей текстуры.
- Для выбора функции «Baby food» [Приготовление детского питания], нажмите на клавишу «Menu» [Меню]. На экране отобразится заданное по умолчанию время приготовления и подсветка кнопки «Start» [Запуск] начнет мерцать красным.

- Нажмите на клавишу «Temperature / Timer» [Температура / Таймер], чтобы активировать функцию настройки времени, а затем нажмите на клавиши «<» и «>», чтобы изменить время приготовления.
- Нажмите на клавишу «Start» [Запуск]. Мультиварка перейдет в режим «Baby food» [Приготовление детского питания], загорится подсветка клавиши «Start» [Запуск], и на экране отобразится оставшееся время.
- По окончании режима приготовления прозвучит сигнал «бип», и мультиварка перейдет в режим поддержания тепла. В этот момент включится индикатор “Keep Warm” [Поддержание тепла] и на экране начнется отсчет времени, в течение которого будет поддерживаться тепло.
- Из соображений обеспечения безопасности приготовленной пищи, тепло может поддерживаться всего 1 час.

Примечание: После приготовления детского питания следует употребить его в течение 1 часа.

ФУНКЦИЯ ПРИГОТОВЛЕНИЯ КАШИ

- Для выбора функции «Porridge» [Каша] нажмите на клавишу «Menu» [Меню]. На экране отобразится заданное по умолчанию время приготовления и подсветка кнопки «Start» [Запуск] начнет мерцать красным.
- Нажмите на клавишу «Температура / Таймер», чтобы активировать функцию настройки времени, а затем нажмите на клавиши «<» и «>», чтобы изменить время приготовления.
- Нажмите на клавишу «Запуск». Мультиварка перейдет в режим «Porridge» [Каша], загорится подсветка клавиши «Start» [Запуск], и на экране отобразится оставшееся время.
- По окончании режима приготовления прозвучит сигнал «бип», и мультиварка перейдет в режим поддержания тепла. В этот момент включится индикатор “Keep Warm” [Поддержание тепла] и на экране начнется отсчет времени, в течение которого будет поддерживаться тепло.

- Для выбора функции «Yogurt» [Йогурт], нажмите на клавишу «Menu» [Меню]. На экране отобразится заданное по умолчанию время приготовления «08:00», и подсветка кнопки «Start» [Запуск] начнет мерцать красным.
- Нажмите на клавишу «Temperature / Timer» [Температура / Таймер], чтобы активировать функцию настройки времени, а затем нажмите на клавиши «<» и «>», чтобы изменить время приготовления.
- Нажмите на клавишу «Start» [Запуск]. Мультиварка перейдет в режим «Yogurt» [Йогурт], загорится подсветка клавиши «Start» [Запуск], и на экране отобразится оставшееся время.
- По окончании приготовления, звуковой сигнал трижды издаст звук "бип".

По окончании процесса приготовления функция поддержания тепла не включается.

Используйте для приготовления йогурта стаканчики из жаропрочного стекла.

ВЫБОР ИНГРЕДИЕНТОВ ДЛЯ ЙОГУРТА

Молоко

Какое молоко следует использовать?

Все наши рецепты (за исключением отдельно обозначенных случаев) готовятся с применением коровьего молока. Вы можете использовать растительное молоко, например соевое, а также овечье или козье, но, в этом случае, плотность йогурта будет меняться, в зависимости от используемого молока. Непастеризованное молоко или молоко с длительным сроком хранения, а также все вышеописанные виды молока, подходят для использования в данном приборе:

- **Стерилизованное молоко с длительным сроком хранения:** При употреблении ультрапастеризованного молока йогурт будет более плотным. При использовании обезжиренного молока йогурт будет менее плотным. Однако, Вы можете использовать обезжиренное молоко и добавить один или два стаканчика сухого молока.
- **Пастеризованное молоко:** при использовании этого молока йогурт получается более сливочным, с небольшой пленкой сверху.

- **Непастеризованное молоко (фермерское молоко):** его следует прокипятить продолжительное время. После кипячения молоко необходимо охладить, прежде чем использовать его в приборе. Не рекомендуется производить культивирование, используя йогурт, приготовленный на непастеризованном молоке.
- **Сухое молоко:** при использовании сухого молока получится очень сливочный йогурт. Следуйте инструкциям, приведенным на упаковке производителя.

Выбирайте цельное, лучше ультрапастеризованное молоко с длительным сроком хранения.

Непастеризованное (свежее) молоко или пастеризованное молоко следует прокипятить, а затем охладить и удалить пленку.

Фермент

Для йогурта

Он делается из:

- Одного купленного в магазине **натурального йогурта** с как можно более длительным сроком хранения; с более активным ферментом йогурт получится более густым.
- Из **закваски для йогурта**. В этом случае соблюдайте указанное в инструкциях к ферменту время активации. Вы можете найти эти ферменты в супермаркетах, аптеках и в определенных магазинах здорового питания.
- Из одного из Ваших **недавно приготовленных йогуртов** – он должен быть натуральным и приготовленным недавно. Это называется культивирование. После пяти операций культивирования использованный йогурт теряет активные ферменты и, следовательно, его структура может стать менее плотной. Затем необходимо будет начать процесс заново, используя купленный в магазине йогурт или закваску.

Если Вы прокипятили молоко, прежде чем добавить фермент, подождите, пока оно остынет до комнатной температуры.

Слишком высокая температура может разрушить свойства фермента.

Время ферментации

- Для ферментации, в зависимости от используемых базовых ингредиентов и необходимого Вам результата, йогурту потребуется от 6 до 12 часов.



- По завершении процесса приготовления йогурта, следует поместить йогурт в холодильник по меньшей мере на 4 часа. Хранение в холодильнике возможно не более 7 дней.

ФУНКЦИЯ ПРИГОТОВЛЕНИЯ ТВОРОГА

- Эта функция предназначена для приготовления творога. Предпочтительнее использовать цельное молоко и или кефир.
- Для выбора функции «Cream/Cheese» [Творог], нажмите на клавишу «Menu» [Меню]. На экране отобразится заданное по умолчанию время приготовления «01:10», и подсветка кнопки «Start» [Запуск] начнет мерцать красным.
- Нажмите на клавишу «Temperature / Timer» [Температура / Таймер], чтобы активировать функцию настройки времени, а затем нажмите на клавиши «<» и «>», чтобы изменить время приготовления.
- Нажмите на клавишу «Start» [Запуск]. Мультиварка перейдет в режим «Cream/Cheese» [Творог], загорится подсветка клавиши «Start» [Запуск], и на экране отобразится оставшееся время приготовления.

ФУНКЦИЯ ПРИГОТОВЛЕНИЯ ДЕСЕРТА

- Для выбора функции «Dessert» [Десерт], нажмите на клавишу «Menu» [Меню]. На экране отобразится заданное по умолчанию время приготовления «0:45», и подсветка кнопки «Start» [Запуск] начнет мерцать красным.
- Нажмите на клавишу «Temperature / Timer» [Температура / Таймер], чтобы активировать функцию настройки времени, а затем нажмите на клавиши «<» и «>», чтобы изменить время приготовления. Вновь нажмите на клавишу «Temperature / Timer» [Температура / Таймер], чтобы изменить температуру, нажимая на клавиши «<» и «>».
- Нажмите на клавишу «Start» [Запуск]. Мультиварка перейдет в режим «Dessert» [Десерт], загорится подсветка клавиши «Start» [Запуск], и на экране отобразится оставшееся время приготовления.

ФУНКЦИЯ ПРИГОТОВЛЕНИЯ РИСА/КРУП

- Поместите необходимое количество риса в чашу, используя прилагаемый мерный стакан – рис.8. Затем наполните чашу холодной водой до соответствующей отметки «CUP» [СТАКАН], нанесенной на чашу – рис.9.

- Закройте крышку.

Примечание: Всегда сначала добавляйте рис, иначе будет слишком много воды.

Для выбора функции «Rice/Cereal» [Рис/Крупы], нажмите на клавишу «Menu» [Меню]. На экране отобразится «:::», подсветка кнопки «Start» [Запуск] начнет мерцать, нажмите на кнопку «Start» [Запуск]. Мультиварка перейдет в режим «Rice/Cereal» [Рис/Крупы], загорится подсветка клавиши «Start» [Запуск], и на экране начнет мерцать знак «--».

- По окончании режима приготовления прозвучит сигнал «бип», и мультиварка перейдет в режим поддержания тепла. В этот момент включится индикатор “Keep Warm” [Поддержание тепла] и на экране начнется отсчет времени, в течение которого прибор находится в режиме подогрева.

ФУНКЦИЯ ПРИГОТОВЛЕНИЯ ПЛОВА/РИЗОТТО

- Для выбора функции «Pilaf/Risotto» [Плов/Ризотто], нажмите на клавишу «Menu» [Меню]. На экране отобразится «:::», подсветка кнопки «Start» [Запуск] начнет мерцать, нажмите на кнопку «Start» [Запуск]. Мультиварка перейдет в режим «Pilaf/Risotto» [Плов/Ризотто], загорится подсветка клавиши «Start» [Запуск], и на экране начнет мерцать знак «--».

- По окончании режима приготовления прозвучит сигнал «бип», и мультиварка перейдет в режим поддержания тепла. В этот момент включится индикатор “Keep Warm” [Поддержание тепла] и на экране начнется отсчет времени, прибор находится в режиме подогрева.

РЕКОМЕНДАЦИИ ДЛЯ НАИЛУЧШЕГО СПОСОБА ПРИГОТОВЛЕНИЯ РИСА (функции Рис/Крупы и Плов/Ризотто)

- Перед приготовлением отмерьте рис при помощи мерного стакана и промойте его (за исключением риса для ризотто).
- Поместите промытый рис в чашу и хорошо распределите его по всей поверхности. Заполните чашу водой до соответствующего уровня (деления в стаканах).
- По окончании процесса приготовления риса, когда загорится индикатор "Keep Warm" ["Поддержание тепла"], помешайте рис и оставьте его в мультиварке на несколько минут, чтобы получить идеальный рассыпчатый рис.

В нижеприведенной таблице приводятся инструкции по приготовлению риса:

ИНСТРУКЦИИ ПО ПРИГОТОВЛЕНИЮ БЕЛОГО РИСА - 10 стаканов

Мерные стаканы	Вес риса	Уровень воды в чаше (+ рис)	Количество порций
2	300 г	Отметка 2 стакана	3 чел. - 4 чел.
4	600 г	Отметка 4 стакана	5 чел. - 6 чел.
6	900 г	Отметка 6 стаканов	8 чел. - 10 чел.
8	1200 г	Отметка 8 стаканов	13 чел. - 14 чел.
10	1500 г	Отметка 10 стаканов	16 чел. - 18 чел.

Время и температура для приготовления риса выставляются прибором автоматически.

Пожалуйста, обратите внимание на наличие 7 шагов:

Разогрев => Впитывание воды => Быстрый подъем температуры => Продолжение кипячения => Выпаривание воды => Варка риса => Поддержание тепла.

Время приготовления зависит от количества и вида риса.

ФУНКЦИЯ ПРИГОТОВЛЕНИЯ ПАСТЫ

- Для приготовления пасты, важно дождаться, когда вода достигнет нужной температуры, прежде чем добавлять пасту.
- Для выбора функции «Pasta» [Паста], нажмите на клавишу «Menu» [Меню]. На экране отобразится заданное по умолчанию время приготовления «0:08», и подсветка кнопки «Start» [Запуск] начнет мерцать красным.
- Нажмите на клавишу «Temperature / Timer» [Температура / Таймер], чтобы активировать функцию настройки времени, а затем нажмите на клавиши «<» и «>», чтобы изменить время приготовления пасты.
- Нажмите на клавишу «Start» [Запуск]. Мультиварка перейдет в режим «Pasta» [Паста], загорится подсветка клавиши «Start» [Запуск], и на экране отобразится оставшееся время.
- Когда вода достигнет нужной температуры, мультиварка издаст звуковой сигнал. Положите пасту в воду и нажмите снова на Запуск, чтобы запустить таймер. Пока пользователь не нажмет на кнопку запуска, отсчет времени приготовления не начнется, а мультиварка будет поддерживать необходимую температуру воды. **В процессе приготовления пасты крышка должна быть открыта.**
- По окончании режима приготовления прозвучит сигнал «бип».

Примечание: Для этого режима не предусмотрена функция поддержания тепла.

ФУНКЦИЯ РАССТОЙКИ ТЕСТА

- Эта функция предназначена для обеспечения расстойки теста при температуре 40°C после ручного замешивания и перед выпечкой.
- Для выбора функции «Bread rising» [Тесто], нажмите на клавишу «Menu» [Меню]. На экране отобразится заданное по умолчанию время приготовления и подсветка кнопки «Start» [Запуск] начнет мерцать красным.
- Нажмите на клавишу «Temperature / Timer» [Температура / Таймер], чтобы активировать функцию настройки времени, а затем нажмите на клавиши «<» и «>», чтобы изменить расстойки теста.
- Нажмите на клавишу «Start» [Запуск]. Мультиварка перейдет в режим «Bread rising» [Подъем хлеба], загорится подсветка клавиши «Start» [Запуск], и на экране отобразится оставшееся время приготовления.

Рекомендации по расстаиванию теста (Тесто):

- Для приготовления возьмите тесто и положите его в чашу, закройте крышку и выберите функцию «Bread rising» [Тесто].
- По окончании процесса приготовления теста, Вы можете использовать функцию «Baking» [Запекание] при 160°C, чтобы запечь хлеб в течение 20-23 минут. Затем переверните его на другую сторону и готовьте еще примерно 23 минуты (в зависимости от количества ингредиентов).

ФУНКЦИЯ ПОДОГРЕВА

- Этот режим предназначен для подогрева уже приготовленной пищи.
- Для выбора функции «Reheat» [Подогрев], нажмите на клавишу «Menu» [Меню]. На экране отобразится заданное по умолчанию время приготовления и подсветка кнопки «Start» [Запуск] начнет мерцать красным.
- Нажмите на клавишу «Temperature / Timer» [Температура / Таймер], чтобы активировать функцию настройки времени, а затем нажмите на клавиши «<» и «>», чтобы изменить время приготовления.
- Нажмите на клавишу «Start» [Запуск]. Мультиварка перейдет в режим «Reheat» [Подогрев], загорится подсветка клавиши «Start» [Запуск], и на экране отобразится оставшееся время.
- По окончании режима приготовления прозвучит сигнал «бип», и мультиварка перейдет в режим поддержания тепла. В этот момент включится индикатор "Поддержание тепла" и на экране начнется отсчет времени, в течение которого прибор находится в режиме подогрева.

ВНИМАНИЕ

- **Количество разогреваемой пищи не должно превышать 1/2 объема мультиварки. Слишком большое количество пищи не удастся подогреть равномерно. Повторное использование функции "Подогрева" или слишком маленькое количество пищи приведет к подгоранию пищи и к появлению затвердевшего слоя на дне.**
- **Не рекомендуется подогревать плотную кашу, иначе она может стать вязкой.**
- **Не подогревайте долго хранившуюся холодную пищу во избежание появления неприятного запаха.**

ФУНКЦИЯ ПОДДЕРЖАНИЕ ТЕПЛА/ОТМЕНА

У этой клавиши - 2 разных функции: Поддержание тепла и Отмена.

1. Функция поддержания тепла:

1.1 Ручная функция поддержания тепла:

Вы можете нажать на клавишу «Keep warm/Cancel» [Поддержание тепла/Отмена] вручную, включится индикатор функции «Keep warm/Cancel» [Поддержание тепла/Отмена], мультиварка перейдет в режим поддержания тепла.

1.2 Автоматическое поддержание тепла:

Мультиварка автоматически перейдет в режим "поддержания тепла" по окончании процесса приготовления (за исключением некоторых режимов меню). По окончании режима приготовления прозвучит сигнал «бип», и мультиварка перейдет в режим поддержания тепла. В этот момент включится индикатор "Keep warm" [Поддержание тепла] и на экране начнется отсчет времени, в течение которого прибор находится в режиме подогрева.

В случае необходимости предварительной отмены автоматической функции поддержания тепла по окончании процесса приготовления: удерживайте нажатой клавишу «Keep warm» [Поддержание тепла] на протяжении 5 секунд в начале работы прибора перед выбором режима приготовления.

Если Вы захотите восстановить автоматическую функцию поддержания тепла, снова удерживайте клавишу функции поддержания тепла в течение 5 секунд.

2. Отмена функции:

- Нажмите на клавишу "Keep warm/Cancel" [Поддержание тепла/Отмена], чтобы сбросить все данные настроек и вернуться в режим ожидания.

Рекомендация: Для избежания изменения вкусовых свойств продуктов, пожалуйста, ограничьте время поддержания тепла в течение 12 часов.

- Функция "Do It Yourself" [Ручной режим] предназначена для записи Ваших любимых рецептов.
- Нажмите на клавишу «DIY» [Ручной режим], чтобы выбрать функцию DIY в режиме готовности. Сначала мультиварка войдет в режим настройки функции, а на экране отобразится заданное по умолчанию время приготовления, при этом подсветка клавиши "Start" [Запуск] будет мерцать.
- 2 варианта настройки функции DIY:
 - если Вы хотите задать постоянную температуру и время для программы, нажмите на клавишу "Temperature / Time" [Температура/Время], чтобы определить настройку.
 - Если Вы хотите использовать автоматические режимы в качестве основы для программы, нажмите на клавишу меню, чтобы выбрать желаемую программу приготовления. После выбора меню, Вы можете изменить его настройку, используя функцию "Temperature / Time" [Температура/Время].
- По окончании режима приготовления прозвучит сигнал «бип», и мультиварка перейдет в режим поддержания тепла. В этот момент включится индикатор "Keep Warm" ["Поддержание тепла"] и на экране начнется отсчет времени, в течение которого прибор находится в режиме подогрева.

Примечание:

- Некоторые программы приготовления пищи заданы как полностью автоматические, и отрегулировать в них температуру и/или время приготовления невозможно.
- Мультиварка запоминает последнюю настройку температуры и времени приготовления в режиме DIY для последующего использования.
- Для защиты прибора, в функции DIY предусмотрена настройка ограничения температуры/времени приготовления:
В диапазоне 40-100°C, время приготовления составляет 1 мин - 9ч
В диапазоне 105-160°C, время приготовления составляет 1 мин - 2ч

ФУНКЦИЯ ОТЛОЖЕННОГО ЗАПУСКА

- Для использования функции отложенного запуска, сначала выберите программу приготовления пищи и время приготовления. Затем, нажмите на клавишу «Delayed start» [Отложенный запуск] и выберите установленное время. Заданное по умолчанию установленное время изменится в зависимости от времени приготовления пищи. Диапазон установленного времени отсчитывается от продолжительности времени приготовления до 24 часов. С каждым нажатием клавиш «<<» и «>>» время отложенного запуска может увеличиваться или уменьшаться.
- После выбора необходимого времени запуска, нажмите на клавишу «Start» [Запуск], чтобы запустить режим приготовления, индикатор «Start» [Запуск] останется включенным, а на экране отобразится количество выбранных Вами часов.

ФУНКЦИЯ ТАЙМЕРА

- Для использования функции таймера, сначала выберите программу приготовления пищи и время приготовления. Затем, нажмите на клавишу «Temperature/Timer» [Температура/Таймер] и задайте время приготовления. С каждым нажатием клавиш «<<» и «>>» время приготовления может увеличиваться или уменьшаться.
- После выбора необходимого времени приготовления, нажмите на клавишу «Start» [Запуск], чтобы запустить режим приготовления, индикатор «Start» [Запуск] останется включенным, а на экране отобразится количество выбранных Вами часов.
- Вы сможете увидеть время приготовления после запуска отложенного старта, если нажмете на клавишу “Temperature / Timer” [Температура/Таймер].
- Вы сможете изменить время приготовления в процессе готовки, нажав на клавишу “Temperature / Timer” [Температура/Таймер]. После выбора времени приготовления, если в течение 5 секунд не предпринимаются никакие действия, мультиварка возобновит процесс приготовления с новыми настройками.

ФУНКЦИЯ ТЕМПЕРАТУРЫ

RU

- Для использования функции температуры, сначала выберите программу приготовления пищи и время приготовления. Затем, нажмите на клавишу «Temperature/Timer» [Температура/Таймер] и задайте желаемую температуру. Заданная по умолчанию температура приготовления изменится в зависимости от выбранной программы. С каждым нажатием клавиш «<» и «>» температура может увеличиваться или уменьшаться.
- После выбора необходимой температуры, нажмите на клавишу «Start» [Запуск], чтобы запустить режим приготовления, индикатор «Start» [Запуск] останется включенным.
- Вы сможете изменить температуру приготовления в процессе готовки, нажав на клавишу “Temperature / Timer” [Температура/Таймер]. После выбора температуры, если в течение 5 секунд не предпринимаются никакие действия, мультиварка возобновит процесс приготовления с новыми настройками.

ПО ЗАВЕРШЕНИИ ПРОЦЕССА ПРИГОТОВЛЕНИЯ

- Откройте крышку – рис.1.
- При контакте с чашей и паровой корзиной следует использовать перчатку – рис.11.
- Подайте еду, используя прилагаемую в комплекте с прибором ложку, и вновь закройте крышку.
- Максимальное время поддержания тепла составляет 24 часа.
- Нажмите на клавишу «Keep Warm/Cancel» [Поддержание тепла/Отмена], чтобы завершить режим поддержания тепла.
- Выключите прибор из розетки.

ДОПОЛНИТЕЛЬНАЯ ИНФОРМАЦИЯ

- Прибор оснащен функцией памяти. В случае сбоев в подаче питания, мультиварка запомнит состояние процесса приготовления непосредственно перед сбоем, и при возобновлении подачи питания в течение 2 секунд продолжит процесс приготовления. Если сбой в подаче питания длится дольше 2 секунд, мультиварка прекратит процесс приготовления и вернется в состояние ожидания.

- Перед проведением чистки и технического обслуживания, убедитесь, что мультиварка отключена от сети и полностью остыла.
- Настоятельно рекомендуется очищать прибор после каждого использования при помощи губки – рис.12.
- Чашу, внутренняя съемную крышку, стакан и ложки для риса и супа можно мыть в посудомоечной машине – рис.13.

Чаша, паровая корзина

- Не рекомендуется использование чистящих порошков и металлических губок.
- Если пища прилипла к дну чаши, Вы можете налить в нее воду на некоторое время, прежде чем мыть.
- Тщательно высушите чашу.

Уход за чашей

Для ухода за чашей тщательно следуйте нижеприведенным инструкциям:

- Для поддержания качества покрытия чаши, рекомендуется не резать в ней продукты.
- Не забывайте помещать чашу обратно в мультиварку.
- Во избежание повреждения поверхности чаши, используйте предоставляемую в комплекте или деревянную, но не металлическую ложку – рис.14.
- Во избежание риска образования коррозии, не вливайте в чашу уксус.
- После первого или более длительного использования цвет чаши может измениться. Это изменение цвета вызвано воздействием пара и воды, и никак не влияет качество использования мультиварки, а также не несет никакой опасности для здоровья. Чаша абсолютно безопасна для последующего использования.

Очистка микро-клапана давления.

- В процессе очистки микро-клапана давления, пожалуйста, вытащите его из крышки – рис.15 и откройте его, повернув в положение «открыто» - рис.16а и 16б. После очистки, пожалуйста, вытрите клапан насухо, соедините обе части вместе и поверните в положение «закрыто», а затем вставьте его обратно в крышку мультиварки – рис.17а и 17б.

Очистка и уход за другими деталями прибора

- Очищайте внешнюю поверхность мультиварки – рис.18, внутреннюю часть крышки и шнур при помощи влажной тряпки. Затем вытрите их насухо. Не используйте абразивные чистящие средства.
- Не используйте воду для чистки корпуса прибора внутри, поскольку это может повредить датчик нагрева.

RU

РУКОВОДСТВО ПО УСТРАНЕНИЮ НЕИСПРАВНОСТЕЙ

Описание неисправности	Причины	Решения
Лампочка любого индикатора не горит и нагрев не осуществляется.	Прибор не подключен к сети питания.	Проверьте, включен ли шнур питания в розетку и в сеть.
Лампочка любого индикатора не горит, но нагрев осуществляется.	Проблема с соединением лампочки индикатора или индикатор поврежден.	Отнесите прибор в авторизованный сервисный центр для проведения ремонта.
В процессе использования выделяется пар.	Крышка плохо закрыта.	Откройте и вновь закройте крышку.
	Микро-клапан давления вставлен неправильно или собран неполностью.	Прекратите процесс готовки (отключите устройство от сети питания) и проверьте комплектность клапана (2 части соединены друг с другом) и его правильную установку.
	Повреждена уплотнительная прокладка крышки или микро-клапана давления.	Отнесите прибор в авторизованный сервисный центр для проведения ремонта.

Описание неисправности	Причины	Решения
Рис приготовлен наполовину или превышено положенное время приготовления.	Слишком много или недостаточно воды относительно количества риса.	Обратитесь к таблице количества воды.
Рис приготовлен наполовину или превышено положенное время приготовления.	Недостаточное закипание.	
Сбой в режиме автоматического поддержания тепла (прибор остается в режиме готовки или нагрева).	Функция поддержания тепла была отменена пользователем в процессе настройки. См. параграф о поддержании тепла.	Отнесите прибор в авторизованный сервисный центр для проведения ремонта.
E0	Цепь расположенного сверху сенсора разомкнута или замкнута.	
E1	Цепь расположенного снизу сенсора разомкнута или замкнута.	Остановите прибор и перезапустите программу. Если проблема сохраняется, отнесите прибор в авторизованный сервисный центр для проведения ремонта.

Примечание: Если внутренняя чаша деформирована, не используйте ее и замените на новую в авторизованном сервисном центре.

RU

ЗАЩИТА ОКРУЖАЮЩЕЙ СРЕДЫ



Помогите защитить окружающую среду!

- ① Ваш прибор содержит материалы, пригодные для переработки и вторичного использования.
- ➔ Отнесите его в местный гражданский пункт сбора отходов.

ПАНЕЛЬ КЕРУВАННЯ

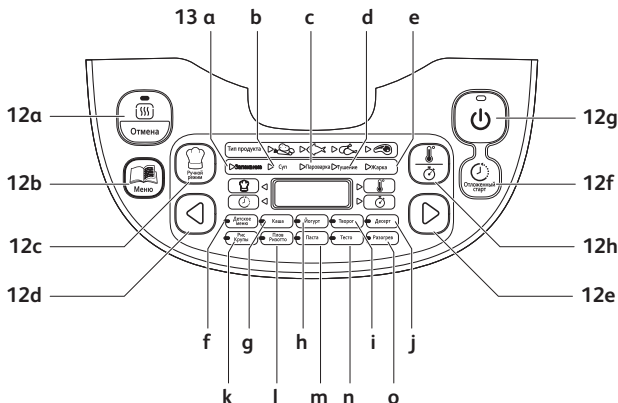

ОПИС

- 1 Кришка
- 2 Внутрішня кришка
- 3 Знімна внутрішня чаша
- 4 Кнопка відкриття кришки
- 5 Ручка
- 6 Роз'єм для шнура живлення
- 7 Ложка для рису
- 8 Ложка для супу
- 9 Мірний стакан
- 10 Кошик для приготування на пару
- 11 Шнур живлення
- 12 Панель керування
 - a Кнопка "Keep warm/Cancel" (Збереження тепла/Скасування)
 - b Кнопка Menu (Меню)
 - c Кнопка DIY (Зроби сам)
 - d Кнопка «<»
 - e Кнопка «>»
 - f Кнопка Delayed start (Відкладений запуск)
 - g Кнопка Start (Запуск)
 - h Кнопка Temperature/Timer (Температура/Таймер)

13 Індикатори функцій

- | | |
|---|---|
| a Функція випікання | i Функція приготування крему/сиру |
| b Функція приготування супу | j Функція приготування десерту |
| c Функція приготування на пару | k Функція приготування рису/круп |
| d Функція тушкування | l Функція приготування плову/різотто |
| e Функція утворення скоринки/смаження | m Функція приготування пасти |
| f Функція приготування дитячого харчування | n Функція підняття тіста |
| g Функція приготування каші | o Функція підігрівання |
| h Функція приготування йогурту | |

ПЕРЕД ПЕРШИМ КОРИСТУВАННЯМ**Розпакування приладу**

- Вийміть прилад з упаковки і розпакуйте всі аксесуари та друковані документи.
- Відкрийте кришку, натиснувши кнопку відкриття на корпусі – рис.1. **Уважно прочитайте інструкції та дотримуйтеся рекомендованих способів використання.**

Чищення приладу

- Вийміть чашу – рис.2, внутрішню кришку та клапан регулювання тиску – рис.3а та 3б.
- Помийте чашу, клапан і внутрішню кришку губкою, додавши миючого засобу.
- Протріть прилад ззовні та кришку вологою ганчіркою.
- Ретельно висушіть.
- Покладіть усі елементи назад у вихідне положення. Установіть внутрішню кришку в правильне положення на верхній кришці приладу. Потім установіть внутрішню кришку за 2 ребрами і натисніть на неї зверху, доки вона не зафіксується. Вставте знімний шнур живлення в роз'єм в основі мультиварки.

ВКАЗІВКИ ЩОДО ВИКОРИСТАННЯ ПРИЛАДУ ТА ВСІХ ФУНКЦІЙ

- Обережно витирайте чашу ззовні (особливо знизу). Переконайтесь у відсутності сторонніх залишків їжі чи рідини знизу чаші та на нагрівальному елементі – рис. 5.
- Установіть чашу в прилад, переконавшись, що її правильно встановлено – рис. 6.
- Переконайтеся в тому, що внутрішня кришка встановлена правильно.
- Закрийте кришку до клацання.
- Вставте шнур живлення в роз'єм в основі мультиварки, а потім вставте вилку в розетку. Пристрій видасть довгий звуковий сигнал, усі індикатори на блоці керування засвітяться на мить. Після цього на екрані буде відображено «----», усі індикатори вимкнуться. Пристрій перейде в режим очікування, і ви зможете вибрати в меню потрібні функції.
- Не торкайтеся нагрівального елемента, коли виріб під'єднано до мережі, або після приготування. Не переносьте пристрій під час використання або відразу після приготування.
- Цей прилад призначено лише для використання в приміщенні.

Ніколи не кладіть руку на отвір для випуску пари під час приготування їжі, тому що є загроза отримання опіків – рис. 10.

Після початку приготування, якщо ви бажаєте змінити вибрану програму приготування через помилку, натисніть кнопку KEEP WARM/CANCEL (Збереження тепла/Скасування) і повторно виберіть у меню потрібну програму.

Використовуйте лише внутрішню чашу, яка входить у комплект постачання пристрою.

Не наливайте воду й не кладіть продукти в прилад, коли в ньому немає чаші.

Максимальна кількість води та інгредієнтів не має перевищувати найвищу позначку всередині чаші – рис. 7.

ТАБЛИЦЯ ПРОГРАМ ПРИГОТУВАННЯ

UK

Програми	Автоматична	Ручна	Тип продукту	Час приготування			Ковні (кг)	Затримка залуску	Температура (°C)			Положення кришки		Збереження тепла
				Час за замочуваннями	Діапазон	Ковні (кг)			За замочуваннями	Діапазон	Закрита	Відкрита		
Випікання	4	4	Овочі	25хв.	5хв.-4год	5	Час приготування ~24год.	5	140 °C	100/120/ 140/160	*	*	*	
			Риба	20хв.										
			Птиця	40хв.										
			М'ясо	50хв.										
Суп	4		Овочі	40хв.	10хв.-3год.	5	Час приготування ~24год.	5	100 °C	-	*	*	*	
			Риба	45хв.										
			Птиця	50хв.										
			М'ясо	60хв.										
Пара	4		Овочі	35хв.	5хв.-3год.	5	Час приготування ~24год.	5	100 °C	-	*	*	*	
			Риба	25хв.										
			Птиця	45хв.										
			М'ясо	55хв.										
Тушування	4	2	Овочі	60хв.	20хв.-9год.	5	Час приготування ~24год.	5	100 °C	90/100	*	*	*	
			Риба	25хв.										
			Птиця	1год. 30хв.										
			М'ясо	2год.										
Упорядкування сиринки/омажання	4	4	Овочі	12хв.	5хв.-1год. 30хв.	1	-	Немає	160 °C	100/120/ 140/160	*	*	*	
			Риба	10хв.										
			Птиця	15хв.										
			М'ясо	20хв.										
Дітче харчування	1		-	45хв.	5хв.-2год.	5	Час приготування ~24год.	5	100 °C	-	*	1год. макс.	*	
			Каша	25хв.	5хв.-2год.	5	5	100 °C	-	*	*			
Йогурт	1		-	8год.	1-12год.	15	-	-	40 °C	-	*	*	*	
Сирова м'яса	1		-	40хв.	10хв.-4год.	15	-	-	80 °C	-	*	*	*	
Десерт	1	4	-	45хв.	5хв.-2год.	5	-	-	160 °C	100/120/ 140/160	*	*	*	
Рис/крупи	1		-	Автоматична	Автоматична	-	-	-	Автоматична	-	*	*	*	
Плов/різотто	1		-	Автоматична	Автоматична	-	-	-	Автоматична	-	*	*	*	
Піста	1		-	8хв.	3хв.-3год.	1	-	-	100 °C	-	*	*	*	
Піднятість	1		-	1год.	10хв.-6год.	5	Час приготування ~24год.	5	40 °C	40	*	*	*	
Підігрівання	1	1	-	25хв.	5хв.-1год.	1	-	-	100 °C	-	*	*	*	
Збереження тепла	1	1	-	-	-	-	-	-	75 °C	-	*	*	*	
Зробити сам	1	1	-	30хв.	5хв.-9год.	5	-	-	100 °C	40-160	*	*	*	
Програми	28	17												
Усього	45													

Функція Keep Warm (Збереження тепла) доступна в режимі DIY (Зробити Сам) тільки, якщо функція використана як основна має таку опцію. Наприклад, якщо обрана функція йогурт в режимі DIY (Зробити сам), функція Keep Warm (Збереження тепла) не буде активована, коли процес приготування буде завершено.

КНОПКА MENU (МЕНЮ)

- У режимі очікування натисніть кнопку Menu (Меню) для циклічного переключення між такими функціями: Baking (Випікання) → Soup (Суп) → Steam (Пара) → Stew (Тушкування) → Crust/Fry (Скоринка/ Смаження) → Baby food (Дитяче харчування) → Porridge (Каша) → Yogurt (Йогурт) → Cream/Cheese (Крем/сир) → Dessert (Десерт) → Rice/Cereals (Рис/Крупи) → Pilaf/Risotto (Плов/Різотто) → Pasta (Паста) → Bread rising (Підняття тіста) → Reheat (Підігрівання) → Keep warm (Збереження тепла).
- На екрані відображається час приготування за замовчуванням для кожної функції (крім програм Rice/Cereals (Рис/Крупи), Pilaf/Risotto (Плов/Різотто)). Індикатор кнопки Start (Запуск) блимає, і підсвічується відповідна функція.

Примітка.

Ви можете натиснути й утримувати кнопку Menu (Меню) протягом 5 с, щоб вимкнути звукові сигнали, якщо потрібно.

Якщо ви бажаєте ввімкнути звукові сигнали, необхідно натиснути кнопку меню ще раз.

ФУНКЦІЯ ВИПІКАННЯ

- Натисніть кнопку Menu (Меню), щоб вибрати функцію Baking (Випікання). На дисплеї відобразиться час приготування за замовчуванням, індикатор Start (Запуск) блимає червоним кольором. Після цього натисніть кнопку «<» або «>», щоб вибрати тип продукту: овочі, риба, птиця або м'ясо.
- Натисніть кнопку Temperature/Timer (Температура/Таймер), щоб перейти до налаштування часу, і натискайте «<» і «>», щоб змінити час приготування. Знову натисніть кнопку Temperature/Timer (Температура/Таймер), щоб змінити налаштування температури за допомогою кнопок «<» і «>».
- Натисніть кнопку Start (Запуск), мультиварка переходить у режим приготування Baking (Випікання), індикатор Start (Запуск) світиться, і на екрані відображається час, що залишився. Мультиварка видасть звуковий сигнал, коли нагріється до вибраної температури.
- Наприкінці приготування пролунають три звукові сигнали, мультиварка перейде в режим збереження тепла, увімкнеться індикатор Keep Warm (Збереження тепла), і на екрані почнеться відлік часу збереження тепла.

ФУНКЦІЯ ПРИГОТУВАННЯ СУПУ

- Натисніть кнопку Menu (Меню), щоб вибрати функцію Soup (Суп). На дисплеї відобразиться час приготування за замовчуванням, індикатор Start (Запуск) блимає червоним кольором. Після цього натисніть кнопку «<» або «>», щоб вибрати тип продукту: овочі, риба, птиця або м'ясо.
- Натисніть кнопку Temperature/Timer (Температура/Таймер), щоб перейти до налаштування часу, і натискайте «<» і «>», щоб змінити час приготування.
- Натисніть кнопку Start (Запуск), мультиварка переходить у режим приготування Soup (Суп), індикатор Start (Запуск) світиться, і на екрані відображається час, що залишився.
- Наприкінці приготування пролунають три звукові сигнали, мультиварка перейде в режим збереження тепла, увімкнеться індикатор Keep Warm (Збереження тепла), і на екрані почнеться відлік часу збереження тепла.

UK

ФУНКЦІЯ ПРИГОТУВАННЯ НА ПАРУ

- Натисніть кнопку Menu (Меню), щоб вибрати функцію Steam (Пара). На дисплеї відобразиться час приготування за замовчуванням, індикатор Start (Запуск) блимає червоним кольором. Після цього натисніть кнопку «<» або «>», щоб вибрати тип продукту: овочі, риба, птиця або м'ясо.
- Натисніть кнопку Temperature/Timer (Температура/Таймер), щоб перейти до налаштування часу, і натискайте «<» і «>», щоб змінити час приготування.
- Натисніть кнопку Start (Запуск), мультиварка переходить у режим приготування Steam (Пара), індикатор Start (Запуск) світиться, і на екрані відображається час, що залишився.
- Наприкінці приготування пролунають три звукові сигнали, мультиварка перейде в режим збереження тепла, увімкнеться індикатор Keep Warm (Збереження тепла), і на екрані почнеться відлік часу збереження тепла.

Рекомендації щодо приготування на пару

- Необхідно завжди наливати відповідну кількість води, і її рівень завжди має бути нижче кошика для приготування на пару. Перевищення цього рівня (макс. 2,5 л) може спричинити переливання через край під час використання. Для довідки: позначки 2 стаканів у чаші відповідають близько 1 л води.
- Приблизний час приготування на пару – 1 год. 30 хв. для 2 л води і 45 хв. для 1 л води.
- Установіть кошик для приготування на пару в чашу – рис.4.
- Додайте продукти в кошик.

ФУНКЦІЯ ТУШКУВАННЯ

- Натисніть кнопку Menu (Меню), щоб вибрати функцію Stew (Тушкування). На дисплеї відобразиться час приготування за замовчуванням, індикатор Start (Запуск) блимає червоним кольором. Після цього натисніть кнопку «<» або «>», щоб вибрати тип продукту: овочі, риба, птиця або м'ясо.
- Натисніть кнопку Temperature/Timer (Температура/Таймер), щоб перейти до налаштування часу, і натискайте «<» і «>», щоб змінити час приготування. Знову натисніть кнопку Temperature/Timer (Температура/Таймер), щоб змінити налаштування температури за допомогою кнопок «<» і «>».
- Натисніть кнопку Start (Запуск), мультиварка переходить у режим приготування Stew (Тушкування), індикатор Start (Запуск) світиться, і на екрані відображається час, що залишився.
- Наприкінці приготування пролунають три звукові сигнали, мультиварка перейде в режим збереження тепла, увімкнеться індикатор Keep Warm (Збереження тепла), і на екрані почнеться відлік часу збереження тепла.

ФУНКЦІЯ УТВОРЕННЯ СКОРИНКИ/СМАЖЕННЯ

- Натисніть кнопку Menu (Меню), щоб вибрати функцію Crust Fry (Скоринка/Смаження). На дисплеї відобразиться час приготування за замовчуванням, індикатор Start (Запуск) блимає червоним кольором. Після цього натисніть кнопку «<» або «>», щоб вибрати тип продукту: овочі, риба, птиця або м'ясо.
- Натисніть кнопку Temperature/Timer (Температура/Таймер), щоб перейти до налаштування часу, і натискайте «<» і «>», щоб змінити час приготування. Знову натисніть кнопку Temperature/Timer (Температура/Таймер), щоб змінити налаштування температури за допомогою кнопок «<» і «>».
- Натисніть кнопку Start (Запуск), мультиварка переходить у режим приготування Crust Fry (Скоринка/Смаження), індикатор Start (Запуск) світиться, і на екрані відображається час, що залишився. Мультиварка видасть звуковий сигнал, коли нагріється до вибраної температури.
- Наприкінці приготування пролунають три звукові сигнали, мультиварка перейде в режим збереження тепла, увімкнеться індикатор Keep Warm (Збереження тепла), і на екрані почнеться відлік часу збереження тепла.

Примітка. Завжди використовуйте цю функцію з олією та їжею. Якщо використовувати цю функцію лише з олією, це може призвести до несправності або небезпеки.

ФУНКЦІЯ ПРИГОТУВАННЯ ДИТЯЧОГО ХАРЧУВАННЯ

- Ця функція дає змогу готувати дитяче харчування, готуючи їжу з невеликою кількістю води для отримання підходящої структури для маленьких дітей.
- Натисніть кнопку Menu (Меню), щоб вибрати функцію Baby food (Дитяче харчування). На дисплеї відобразиться час приготування за замовчуванням, індикатор Start (Запуск) блимає червоним кольором.
- Натисніть кнопку Temperature/Timer (Температура/Таймер), щоб перейти до налаштування часу, і натискайте «<» і «>», щоб змінити час приготування.

- Натисніть кнопку Start (Запуск), мультиварка переходить у режим приготування Baby food (Дитяче харчування), індикатор Start (Запуск) світиться, і на екрані відображається час, що залишився.
- Наприкінці приготування пролунають три звукові сигнали, мультиварка перейде в режим збереження тепла, увімкнеться індикатор Keep Warm (Збереження тепла), і на екрані почнеться відлік часу збереження тепла.
- З міркувань безпеки харчування, збереження тепла можливе лише протягом 1 години.

Примітка. Після приготування дитячого харчування його необхідно спожити протягом 1 години.

ФУНКЦІЯ ПРИГОТУВАННЯ КАШІ

- Натисніть кнопку Menu (Меню), щоб вибрати функцію Porridge (Каша). На дисплеї відобразиться час приготування за замовчуванням, індикатор Start (Запуск) блимає червоним кольором.
- Натисніть кнопку Temperature/Timer (Температура/Таймер), щоб перейти до налаштування часу, і натискайте «<<» і «>>», щоб змінити час приготування.
- Натисніть кнопку Start (Запуск), мультиварка переходить у режим приготування Porridge (Каша), індикатор Start (Запуск) світиться, і на екрані відображається час, що залишився.
- Наприкінці приготування пролунають три звукові сигнали, мультиварка перейде в режим збереження тепла, увімкнеться індикатор Keep Warm (Збереження тепла), і на екрані почнеться відлік часу збереження тепла.

ФУНКЦІЯ ПРИГОТУВАННЯ ЙОГУРТУ

- Натисніть кнопку Menu (Меню), щоб вибрати функцію Yogurt (Йогурт). На дисплеї відобразиться час приготування за замовчуванням «08:00», індикатор Start (Запуск) блимає червоним кольором.
- Натисніть кнопку Temperature/Timer (Температура/Таймер), щоб перейти до налаштування часу, і натискайте «<<» і «>>», щоб змінити час приготування.
- Натисніть кнопку Start (Запуск), мультиварка переходить у режим приготування Yogurt (Йогурт), індикатор Start (Запуск) світиться, і на екрані відображається час, що залишився.

- Наприкінці приготування пролунають три звукові сигнали.

Збереження тепла в кінці приготування не передбачено.

Використовуйте для виготовлення йогурту жаростійку скляну тару.

ВИБІР ІНГРЕДІЄНТІВ ДЛЯ ЙОГУРТУ

UK

Молоко

Яке молоко слід використовувати?

Усі наші рецепти (якщо інше не вказано) готуються за допомогою коров'ячого молока. Ви можете скористатися рослинним молоком, наприклад соєвим, а також овечим або козячим молоком, але в цьому разі густина йогурту може відрізнитися залежно від обраного молока. Сире молоко або молоко тривалого зберігання та будь-яке молоко, описане нижче, підходять для вашого приладу:

- **Стерилізоване молоко тривалого зберігання:** У результаті використання цільного молока, підданого високотемпературній обробці, йогурт виходить густіший. У результаті використання напівзнежиреного молока виходить менш густий йогурт. Однак ви можете скористатися напівзнежиреним молоком і додати одну або дві чашки сухого молока.
- **Пастеризоване молоко:** це молоко дає більш густий йогурт з невеликою плівкою зверху.
- **Сире молоко (фермерське молоко):** його необхідно прокип'ятити. Також рекомендується кип'ятити його протягом тривалого часу. Використання такого молока без кип'ятіння може бути небезпечне. Потім необхідно обов'язково дати йому охолонути, перш ніж використовувати його в приладі. Приготування йогурту з використанням йогурту, виготовленого із сирого молока, не рекомендується.
- **Сухе молоко:** у результаті використання сухого молока вийде дуже густий йогурт. Дотримуйтеся вказівок виробника на упаковці.

Використовуйте цільне молоко, бажано піддане високотемпературній обробці.

Сире (свіже) або пастеризоване молоко необхідно прокип'ятити, а потім остудити, і з нього необхідно знімати плівку.

Закваска

Для йогурту

Йогурт можна приготувати таким чином:

- З придбаного в магазині **натурального йогурту** з найдовшим терміном придатності; таким чином ваш йогурт міститиме більше активної закваски для отримання густішого йогурту.
- З **закваски, висушеної методом сублимації**. У цьому випадку дотримуйтеся часу приготування, указанного в інструкції закваски. Ви можете знайти ці закваски в супермаркетах, аптеках і в деяких магазинах продуктів здорового харчування.
- З **нещодавно приготованого вами йогурту** – він має бути натуральним і нещодавно приготованим. Це називається культивуванням. Після п'яти процедур культивування використаний йогурт втрачає активні ферменти й тому може давати йогурт менш густої консистенції. Після цього необхідно почати знову, скориставшись придбаним у магазині йогуртом або закваскою, висушеною методом сублимації.

Якщо ви прокип'ятили молоко, зачекайте, доки воно охолоне до кімнатної температури, перш ніж додавати закваску.

Занадто висока температура може звести нанівець властивості закваски.

Час ферментації

- Ферментація йогурту може тривати 6–12 годин залежно від основних інгредієнтів і результату, який вам потрібен.

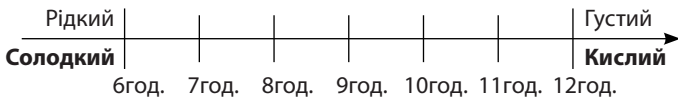

- Після завершення процесу приготування йогурт необхідно помістити в холодильник принаймні на 4 години, і він може зберігатися в холодильнику до 7 днів.

ФУНКЦІЯ ПРИГОТУВАННЯ КРЕМУ/СИРУ

- Ця функція призначена для приготування м'якого сиру. Бажано використовувати цільне молоко і трохи охолодженого м'якого сиру.
- Натисніть кнопку Menu (Меню), щоб вибрати функцію Cream/Cheese (Крем/Сир). На дисплеї відобразиться час приготування за замовчуванням «01:10», індикатор Start (Запуск) блимає червоним кольором.
- Натисніть кнопку Temperature/Timer (Температура/Таймер), щоб перейти до налаштування часу, і натискайте «<» і «>», щоб змінити час приготування.
- Натисніть кнопку Start (Запуск), мультиварка переходить у режим приготування Cream/Cheese (Крем/Сир), індикатор Start (Запуск) світиться, і на екрані відображається час, що залишився.

UK

ФУНКЦІЯ ПРИГОТУВАННЯ ДЕСЕРТУ

- Натисніть кнопку Menu (Меню), щоб вибрати функцію Dessert (Десерт). На дисплеї відобразиться час приготування за замовчуванням «00:45», індикатор Start (Запуск) блимає червоним кольором.
- Натисніть кнопку Temperature/Timer (Температура/Таймер), щоб перейти до налаштування часу, і натискайте «<» і «>», щоб змінити час приготування. Знову натисніть кнопку Temperature/Timer (Температура/Таймер), щоб змінити налаштування температури за допомогою кнопок «<» і «>».
- Натисніть кнопку Start (Запуск), мультиварка переходить у режим приготування Dessert (Десерт), індикатор Start (Запуск) світиться, і на екрані відображається час, що залишився.

ФУНКЦІЯ ПРИГОТУВАННЯ РИСУ/КРУП

- Насипте необхідну кількість рису в чашу за допомогою мірного стакану, що входить у комплект – рис.8. Потім наповніть холодною водою до відповідної позначки «CUP» (СТАКАН), розміщеної всередині чаші – рис.9.
- Закрийте кришку.

Примітка. Завжди додавайте рис спочатку, інакше у вас буде забагато води.

- Натисніть кнопку Menu (Меню), щоб вибрати функцію Rice/Cereal (Рис/Крупи). На екрані відобразиться «», індикатор Start (Запуск) блиматиме, а потім натисніть кнопку Start (Запуск). Мультиварка переходить у режим приготування Rice/Cereal (Рис/Крупи), індикатор Start (Запуск) світиться, і на екрані блимає «--».
- Наприкінці приготування пролунають три звукові сигнали, мультиварка перейде в режим збереження тепла, увімкнеться індикатор Keep Warm (Збереження тепла), і на екрані почнеться відлік часу збереження тепла.

ФУНКЦІЯ ПРИГОТУВАННЯ ПЛОВУ/РІЗОТТО

- Натисніть кнопку Menu (Меню), щоб вибрати функцію Pilaf/Risotto (Плов/Різотто). На екрані відобразиться «», індикатор Start (Запуск) блиматиме, а потім натисніть кнопку Start (Запуск). Мультиварка переходить у режим приготування Pilaf/Risotto (Плов/Різотто), індикатор Start (Запуск) світиться, і на екрані блимає «--».
- Наприкінці приготування пролунають три звукові сигнали, мультиварка перейде в режим збереження тепла, увімкнеться індикатор Keep Warm (Збереження тепла), і на екрані почнеться відлік часу збереження тепла.

РЕКОМЕНДАЦІЇ ЩОДО НАЙКРАЩОГО ПРИГОТУВАННЯ РИСУ (функції Rice/Cereals (Рис/Крупи) і Pilaf/Risotto (Плов/Різотто))

- Перед приготуванням відміряйте рис мірною чашкою та промийте, крім рису для різотто.
- Насипте промитий рис і добре розподіліть його по всій поверхні чаші. Наповніть її водою до відповідного рівня (шкала в стаканах).
- Коли рис буде готовий і загориться індикатор Keep Warm (Збереження тепла), перемішайте рис і залиште його ще на кілька хвилин у мультиварці, щоб отримати ідеальний розсипчастий рис.

У таблиці нижче наведено рекомендації з приготування рису:

ПОСІБНИК ІЗ ПРИГОТУВАННЯ БІЛОГО РИСУ – 10 стаканів

Мірні стакани	Вага рису	Рівень води в чаші (+ рис)	Порції
2	300 г	Позначка 2 стакани	3 – 4 особи
4	600 г	Позначка 4 стакани	5 – 6 осіб
6	900 г	Позначка 6 стаканів	8 – 10 осіб
8	1200 г	Позначка 8 стаканів	13 – 14 осіб
10	1500 г	Позначка 10 стаканів	16 – 18 осіб

Час і температура приготування рису визначаються автоматично.

Зверніть увагу, приготування складається з 7 етапів:

попереднє нагрівання => вбирання води => швидке підвищення температури => кип'ятіння => випаровування води => тушкування рису => збереження тепла.

Час приготування залежить від кількості й типу рису.

ФУНКЦІЯ ПРИГОТУВАННЯ ПАСТИ

- Для приготування пасты важливо зачекати, доки вода не досягне потрібної температури, перш ніж додавати пасту.
- Натисніть кнопку Menu (Меню), щоб вибрати функцію Pasta (Паста). На дисплеї відобразиться час приготування за замовчуванням «00:08», індикатор Start (Запуск) блимає червоним кольором.
- Натисніть кнопку Temperature/Timer (Температура/Таймер), щоб перейти до налаштування часу, і натискайте «<» і «>», щоб змінити час приготування пасты.
- Натисніть кнопку Start (Запуск), мультиварка переходить у режим приготування Pasta (Паста), індикатор Start (Запуск) світиться, і на екрані відображається час, що залишився.
- Мультиварка подасть звуковий сигнал, коли досягне необхідної температури. Покладіть макарони у воду і знову натисніть кнопку запуску, щоб запустити таймер. Доки користувач не натисне кнопку запуску, відлік часу приготування не почнеться і мультиварка буде підтримувати необхідну температуру води. **Під час приготування пасты кришка має бути відкрита.**
- Наприкінці приготування пролунають три звукові сигнали.

Примітка. У цій програмі збереження тепла не передбачено

ФУНКЦІЯ ПІДНЯТТЯ ТІСТА

- Ця функція призначена для підняття тіста при температурі 40°C після ручного змішування та перед випіканням.
- Натисніть кнопку Menu (Меню), щоб вибрати функцію Bread rising (Підняття тіста). На дисплеї відобразиться час приготування за замовчуванням, індикатор Start (Запуск) блимає червоним кольором.
- Натисніть кнопку Temperature/Timer (Температура/Таймер), щоб перейти до налаштування часу, і натискайте «<» і «>», щоб змінити час приготування.
- Натисніть кнопку Start (Запуск) Мультиварка переходить у режим приготування Bread rising (Підняття тіста), індикатор Start (Запуск) світиться, і на екрані відображається час, що залишився.

Рекомендації щодо приготування тіста (підняття хліба):

- Підготуйте тісто окремо і покладіть його у внутрішню чашу, закрийте кришку та виберіть функцію Bread rising (Підняття тіста).
- Коли тісто буде готове, ви можете скористатися функцією Baking (Випікання) з температурою 160°C для випікання протягом 20–23 хвилин. Потім поверніть його на іншу сторону ще приблизно на 23 хвилини (залежно від кількості інгредієнтів).

ФУНКЦІЯ ПІДГРІВАННЯ

- Ця функція призначена для підігріву тільки приготованої їжі.
- Натисніть кнопку Menu (Меню), щоб вибрати функцію Reheat (Підігрівання). На дисплеї відобразиться час приготування за замовчуванням, індикатор Start (Запуск) блимає червоним кольором.
- Натисніть кнопку Temperature/Timer (Температура/Таймер), щоб перейти до налаштування часу, і натискайте «<» і «>», щоб змінити час приготування.
- Натисніть кнопку Start (Запуск), мультиварка переходить у режим приготування Reheat (Підігрівання), індикатор Start (Запуск) світиться, і на екрані відображається час, що залишився.
- Наприкінці приготування пролунають три звукові сигнали, мультиварка перейде в режим збереження тепла, увімкнеться індикатор Keep Warm (Збереження тепла), і на екрані почнеться відлік часу збереження тепла.

ОБЕРЕЖНО

- **Холодна їжа не має перевищувати 1/2 об'єму мультиварки. Якщо їжі забагато, вона може не повністю підігрітися. Повторне використання функції Reheat (Підігрівання) або замала кількість їжі призведе до підгоряння їжі та утворення твердого шару на дні.**
- **Не рекомендується розігрівати густу кашу, інакше вона може стати клейкою.**
- **Не розігрівайте холодну їжу, яка довго зберігається, щоб уникнути неприємного запаху.**

ФУНКЦІЯ ЗБЕРЕЖЕННЯ ТЕПЛА/СКАСУВАННЯ

Ця клавіша виконує 2 різні функції: збереження тепла та скасування.

1. Функція збереження тепла:

1.1 Збереження тепла вручну:

Ви можете натиснути кнопку Keep warm/Cancel (Збереження тепла/Скасування) вручну, індикатор Keep warm/Cancel (Збереження тепла/Скасування) загоряється, мультиварка переходить в режим збереження тепла.

1.2 Автоматичне збереження тепла:

Мультиварка перейде в режим збереження тепла автоматично наприкінці приготування (за винятком деяких програм). Пролунають три звукові сигнали, мультиварка автоматично перейде в режим збереження тепла, увімкнеться індикатор Keep Warm (Збереження тепла), і на екрані почнеться відлік часу збереження тепла.

Якщо вам потрібно заздалегідь скасувати автоматичне збереження тепла після завершення приготування, натисніть і утримуйте кнопку Keep warm (Збереження тепла) протягом 5 с перед запуском програми приготування.

Якщо ви бажаєте увімкнути автоматичне збереження тепла, натисніть і утримуйте кнопку збереження тепла ще раз протягом 5 с.

2. Функція скасування:

- Натисніть кнопку Keep warm/Cancel (Збереження тепла/Скасування) для скасування всіх даних налаштувань та переходу в режим очікування.

Рекомендація: щоб зберегти добрий смак їжі, обмежте час збереження тепла в межах 12 год.

ФУНКЦІЯ «ЗРОБИ САМ»

- Функція «Зроби сам» – це функція запам'ятовування ваших улюблених налаштувань приготування.
- Натисніть кнопку DIY (Зроби сам), щоб вибрати режим «Зроби сам», мультиварка спочатку перейде в режим DIY (Зроби сам), і на екрані відобразиться час приготування за замовчуванням, а індикатор Start (Запуск) блиматиме.
- Існує 2 можливі способи використання режиму DIY (Зроби сам):
 - якщо ви хочете задати фіксовану температуру та час для програми, натисніть кнопку Temperature/Time (Температура/час), щоб вказати свої налаштування.
 - Якщо ви бажаєте скористатись однією зі стандартних програм як основою для своєї програми, натисніть кнопку меню, щоб вибрати потрібну програму приготування. Після вибору програми, ви можете змінити її налаштування за допомогою кнопки Temperature/Time (Температура/час).
- Наприкінці приготування пролунають три звукові сигнали, мультиварка перейде в режим збереження тепла, увімкнеться індикатор Keep Warm (Збереження тепла), і на екрані почнеться відлік часу збереження тепла.

Примітка.

- **Деякі програми приготування визначено як повністю автоматичні програми, а отже регулювати їхню температуру та/або час приготування не можна.**
- **Мультиварка запам'ятовує останнє налаштування температури та часу приготування для наступного використання.**
- **Щоб захистити прилад, функція «Зроби сам» має обмежену температуру/час, які можна встановити:
40–100°C, час приготування – 1 хв.–9 год.
105–160°C, час приготування – 1 хв.–2 год.**

ФУНКЦІЯ ВІДКЛАДЕНОГО ЗАПУСКУ

- Для використання функції відкладеного запуску спочатку виберіть програму та час приготування. Потім натисніть кнопку Delayed start (Відкладений запуск) і виберіть попередньо встановлений час. Попередньо встановлений за замовчуванням час змінюватиметься залежно від вибраного часу приготування. Діапазон попередньо встановленого часу відраховується від тривалості часу приготування до 24 годин. Кожне натискання кнопок «<» і «>» може збільшити або зменшити час відкладеного запуску.
- Коли ви вибрали необхідний час, натисніть кнопку Start (Запуск), щоб перейти до режиму приготування. Індикатор Start (Запуск) світитиметься, і відобразатиметься кількість годин, яку ви вибрали.

ФУНКЦІЯ ТАЙМЕРА

- Для використання функції таймера спочатку виберіть програму та час приготування. Потім натисніть клавішу Temperature/Timer (Температура/таймер) і встановіть час приготування. Кожне натискання кнопок «<» і «>» може збільшити або зменшити час приготування.
- Коли ви вибрали час приготування, натисніть кнопку Start (Запуск), щоб перейти до режиму приготування. Індикатор Start (Запуск) світитиметься.
- Ви можете переглянути час приготування після запуску, натиснувши кнопку Temperature/Timer (Температура/таймер).
- Ви зможете змінити час приготування в процесі готування, натиснувши кнопку Temperature/Timer (Температура/Таймер). Після вибору часу приготування, якщо не виконувати жодних дій протягом 5 секунд, мультиварка продовжить виконувати програму приготування з новим налаштуванням.

ФУНКЦІЯ НАЛАШТУВАННЯ ТЕМПЕРАТУРИ

- Для використання функції налаштування температури спочатку виберіть програму та час приготування. Потім натисніть клавішу Temperature/Timer (Температура/таймер) і встановіть температуру. Установлена за замовчуванням температура змінюватиметься залежно від вибраної програми приготування. Кожне натискання кнопок «<» і «>» може збільшити або зменшити температуру.
- Коли ви вибрали температуру, натисніть кнопку Start (Запуск), щоб перейти до режиму приготування. Індикатор Start (Запуск) світитиметься.
- Ви можете змінити температуру під час приготування, натиснувши кнопку Temperature/Timer (Температура/Таймер). Після вибору температури, якщо не виконувати жодних дій протягом 5 секунд, мультиварка продовжить виконувати програму приготування з новим налаштуванням.

UK

ПІСЛЯ ЗАВЕРШЕННЯ ПРИГОТУВАННЯ

- Відкрийте кришку – рис.1.
- Необхідно використовувати рукавичку під час маніпуляцій із чашею та кошиком для приготування на пару – рис.11.
- Подавайте їжу за допомогою ложки, що входить у комплект, і закрийте кришку.
- 24 години – максимальний час збереження тепла.
- Натисніть кнопку Keep Warm/Cancel (Збереження тепла/Скасування) для виходу з режиму збереження тепла.
- Вимкніть прилад із розетки.

ПІЗНЕ

- Пристрій має функцію пам'яті. У випадку збою в електропостачанні мультиварка запам'ятає стан приготування перед вимкненням і продовжить процес приготування, якщо живлення відновиться протягом 2 секунд. Якщо вимкнення живлення триває більше 2 секунд, мультиварка скасує попереднє приготування і повернеться в режим очікування.

ЧИЩЕННЯ Й ДОГЛЯД

- Необхідно від'єднати мультиварку від електромережі та дати їй повністю охолонути перед чищенням і обслуговуванням.
- Настійно рекомендовано протирати прилад губкою після кожного використання – рис.12.
- Чашу, внутрішню кришку, стакан і ложки для рису та супу можна мити в посудомийній машині – рис.13.

Чаша, кошик для приготування на пару

- Використання абразивних порошоків і металевих губок не рекомендується.
- Якщо їжа пригоріла на дні, ви можете налити воду в чашу та залишити на деякий час перед миттям.
- Ретельно висушіть чашу.

Догляд за чашею

Ретельно дотримуйтесь наведених нижче інструкцій із догляду за чашею:

- Щоб забезпечити належну якість обслуговування чаші, не рекомендується різати продукти в ній.
- Установлюйте чашу назад у мультиварку.
- Користуйтеся ложкою з комплекту або дерев'яною, а не металевою ложкою, щоб не пошкодити поверхню чаші – рис.14.
- Щоб уникнути будь-якого ризику корозії, не наливайте оцет у чашу.
- Колір поверхні чаші може змінюватися після першого використання або після тривалого використання. Ця зміна кольору пов'язана з дією пари і води й не має жодного впливу на використання мультиварки та не є небезпечною для вашого здоров'я. Ви можете абсолютно безпечно продовжити її використання.

Чищення мікроклапана регулювання тиску

- Під час чищення мікроклапана регулювання тиску вийміть його з кришки – рис.15 і відкрийте його, повернувши його в напрямку «open» (відкриття) – рис.16a та 16b. Після чищення витріть насухо та з'єднайте дві частини разом і повертайте в напрямку «close» (закриття), а потім поставте його назад у кришку мультиварки – рис.17a та 17b.

Чищення інших частин приладу та догляд за ними

- Чистьте мультиварку ззовні – рис.18, внутрішню частину кришки та шнур вологою ганчіркою й витирайте насухо. Не використовуйте абразивні засоби.
- Не використовуйте воду для чищення внутрішніх частин приладу, оскільки це може пошкодити датчик температури.

UK

УСУНЕННЯ ТЕХНІЧНИХ НЕСПРАВНОСТЕЙ

Опис несправності	Причини	Рішення
Жоден світловий індикатор не горить, і нагрівання не відбувається.	Прилад не під'єднано до мережі.	Перевірте, чи шнур живлення підключено до роз'єму та до мережі.
Жоден світловий індикатор не горить, але нагрівання відбувається.	Проблеми зі з'єднанням світлового індикатора, або його пошкоджено.	Віднесіть пристрій до авторизованого сервісного центру для здійснення ремонту.
Витік пари під час використання	Кришку закрито неправильно.	Відкрийте кришку й закрийте її знову.
	Мікроклапан регулювання тиску неправильно встановлено або не зібрано.	Зупиніть приготування їжі (від'єднайте пристрій від мережі) та перевірте, чи клапан зібрано (2 частини прикріплені одна до одної) та правильно встановлено.
	Ущільнювальну прокладку кришки або мікроклапана тиску пошкоджено.	Віднесіть пристрій до авторизованого сервісного центру для здійснення ремонту.

Опис несправності	Причини	Рішення
Рис напівсирий або довго готується.	Забгато або недостатньо води порівняно з кількістю рису.	Див. таблицю кількості води.
Рис напівсирий або довго готується	Недостатнє кипіння на повільному вогні.	
Автоматичне збереження тепла не відбувається (прилад залишається в режимі приготування, або нагрівання не відбувається).	Функцію збереження тепла скасовано користувачем під час налаштування. Див. розділ «Функція збереження тепла».	Віднесіть пристрій до авторизованого сервісного центру для здійснення ремонту.
E0	Ланцюг розташованого зверху сенсора розімкнутий або замкнутий.	
E1	Ланцюг розташованого знизу сенсора розімкнутий або замкнутий.	Вимкніть прилад і перезапустіть програму. Якщо проблема повторюється, віднесіть пристрій до авторизованого сервісного центру для здійснення ремонту.

Зауваження. Якщо внутрішню чашу деформовано, більше не використовуйте її та замініть на нову в авторизованому сервісному центрі.

ЗАХИСТ ДОВКІЛЛЯ

UK



Допоможіть зберегти довкілля!

- ① Ваш прилад містить матеріали, які можуть бути відновлені або використані повторно.
- ➔ Віднесіть його до місцевого пункту збору відходів.

БАСҚАРУ ПАНЕЛІ

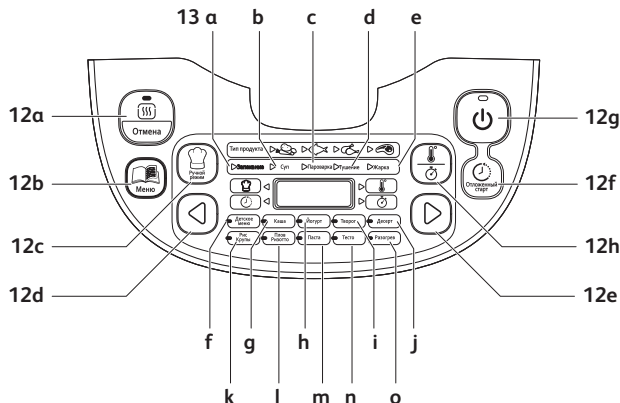

СИПАТТАМАСЫ

- 1 Қақпағы
- 2 Ішкі қақпағы
- 3 Алынатын ішкі тостаған
- 4 Қақпақты ашатын түйме
- 5 Тұтқасы
- 6 Қуат сымының ұясы
- 7 Күріш қасығы
- 8 Ожау
- 9 Өлшейтін стақан
- 10 Буға пісіру себеті
- 11 Қуат сымы
- 12 Басқару панелі
 - a "Keep warm/Cancel" (Жылуды сақтау/Бас тарту) түймесі
 - b "Menu" (Мәзір) түймесі
 - c "DIY" (Аспаз режимі) түймесі
 - d "<" түймесі
 - e ">" түймесі
 - f "Delayed start" (Кейін қосу) түймесі
 - g "Start" (Қосу) түймесі
 - h "Temperature/Timer" (Температура/Таймер) түймесі

- 13 Функция индикаторлары
- a Нан пісіру функциясы
 - b Сорпа функциясы
 - c Буға пісіру функциясы
 - d Бұқтыру функциясы
 - e Қызарту/Қуыру функциясы
 - f Сәби тамағы функциясы
 - g Ботқа функциясы

- h Йогурт функциясы
- i Кілегей/Ірімшік
- j Десерт функциясы
- k Күріш/Жарма функциясы
- l Палау/Ризотто функциясы
- m Макарон функциясы
- n Нан ашыту функциясы
- o Жылыту функциясы

КК

АЛҒАШ ҚОЛДАНАР АЛДЫНДА

Құрылғыны қаптамасынан шығару

- Құрылғыны қаптамасынан шығарып, керек-жарақтар мен құжаттарды ашыңыз.
- Корпусындағы арнайы түймесінен басып қақпағын ашыңыз (1-сурет).

Нұсқаулықты оқып, онда берілген нұсқауларды мұқият орындаңыз.

Құрылғыны тазалау

- Тостағанды (2-сурет), ішкі қақпақты және қысым клапанын (3а және 3ә суреті) шығарыңыз.
- Тостаған, ішкі қақпақ пен қысым клапанын жуатын сұйықтық қосып, губкамен жуыңыз.
- Құрылғының сыртын, қақпағын дымқыл шүберекпен сүртіңіз.
- Жақсылап құрғатыңыз.
- Барлық бөлшектерін бастапқы орындарына салыңыз. Ішкі қақпақты құрылғының үстіңгі қақпағына дұрыстап орнатыңыз. Ішкі қақпақты 2 шығыңқы бөліктің артына қойып, орнына түскенше басыңыз. Қуат сымын пісіргіштің негізіндегі ұяға жалғаңыз.

ҚҰРЫЛҒЫ МЕН БАРЛЫҚ ФУНКЦИЯЛАРҒА ҚАТЫСТЫ

- Тостағанның сыртын (әсіресе түбін) жақсылап сүртіңіз. Тостағанның түбі мен қыздыру элементінде қалдықтар немесе сұйықтық жоқ екеніне көз жеткізіңіз (5-сурет).
- Тостағанды құрылғыға салып, дұрыс орналастырыңыз (6-сурет).
- Ішкі қақпақ дұрыс тұрғанын тексеріңіз.
- Қақпақты орнына түсіріңіз, сырт еткен дыбыс шығуы керек.
- Қуат сымының бір ұшын мультипісіргіштің негізіне, содан кейін қуат көзіне жалғаңыз. Құрылғы "бип" еткен ұзақ сигнал шығарып, басқару панеліндегі барлық индикаторлар біз мезетке жанады. Экран дисплейінде "----" көрсетіліп, барлық индикаторлар өшеді. Құрылғы күту режиміне өтеді, енді мәзірден қажетті функцияны таңдауға болады.
- Өнім қуат көзіне қосылып тұрғанда және тамақ піскен кезде, қыздыру элементін ұстауға болмайды. Жұмыс істеп тұрғанда және тамақ піскен кезде, өнімді көтеруге болмайды.
- Құрылғы іште пайдалануға ғана арналған.

Тамақ пісіп жатқанда, қолыңызды бу шығатын саңылауға жақындатпаңыз, күйіп қалуы мүмкін (10-сурет).

Тамақ пісіп жатқанда, қате шығып, таңдалған пісіру мәзірін өзгерту қажет болса, "KEEP WARM/CANCEL" (Жылуды сақтау/Бас тарту) түймесін басып, қажетті мәзірді таңдаңыз. Жинақтағы тостағанды ғана пайдаланыңыз.

Тостаған салынбаған қуырлығының ішіне су құюға немесе азық-түлік салуға болмайды.

Құйылған су мен салынған азық-түліктердің мөлшері тостағанның ішіндегі ең жоғары белгіден аспауы керек (7-сурет).

ПІСІРУ БАҒДАРЛАМАЛАРЫНЫҢ КЕСТЕСІ

Бағдарламалар	Автоматты	Қолдан	Азық түлік түрі	Пісіру уақыты			Кейін қосу			Температура (°C)			Кейпак орны		Жылуды сақтау
				Өлдіктер уақыты	Ауқым	Әр (минут)	Ауқым	Әр (минут)	Әр (минут)	Әр (минут)	Әр (минут)	Әр (минут)	Жабық	Ашық	
Нан пісіру	4	4	Көпеніс	25 мин.	5 мин. — 4 сағ.	5	Пісіру уақыты — 24 сағ. дейін	5	140 °C	100/120/140/160	•	•	•	•	
			Балық	20 мин.					160 °C						
			Құс	40 мин.					160 °C						
Сорта	4		ЕТ	50 мин.	10 мин. — 3 сағ.	5	Пісіру уақыты — 24 сағ. дейін	5	100 °C	-	•	•	•		
			Көпеніс	40 мин.											
			Балық	45 мин.											
Бұға пісіру	4		Көпеніс	35 мин.	5 мин. — 3 сағ.	5	Пісіру уақыты — 24 сағ. дейін	5	100 °C	-	•	•	•		
			Балық	25 мин.											
			Құс	45 мин.											
Бұтқыру	4	2	ЕТ	55 мин.	20 мин. — 9 сағ.	5	Пісіру уақыты — 24 сағ. дейін	5	100 °C	90/100	•	•	•		
			Көпеніс	60 мин.											
			Балық	25 мин.											
Қазарту/Қуыру	4	4	Құс	1 сағ. 30 мин.	5 мин. — 1 сағ. 30 мин.	1	-	Жоқ	160 °C	100/120/140/160	•	•	•		
			ЕТ	2 сағ.											
			Көпеніс	12 мин.											
Себін тамағы	1		Балық	10 мин.	5 мин. — 2 сағ.	5	Пісіру уақыты — 24 сағ. дейін	5	100 °C	-	•	•	•		
			Құс	15 мин.											
			ЕТ	20 мин.											
Ботқа	1		Көпеніс	45 мин.	5 мин. — 2 сағ.	5	Пісіру уақыты — 24 сағ. дейін	5	100 °C	-	•	•	•		
			Балық	25 мин.											
			Құс	25 мин.											
Йогурт	1		Көпеніс	8 сағ.	1-12 сағ.	15	-	-	40 °C	-	•	•	•		
			Балық	40 мин.											
			Құс	40 мин.											
Клепелі/рышқ	1		Көпеніс	40 мин.	10 мин. — 4 сағ.	15	-	-	80 °C	-	•	•	•		
			Балық	40 мин.											
			Құс	40 мин.											
Десерт	4	4	Көпеніс	45 мин.	5 мин. — 2 сағ.	5	-	-	160 °C	100/120/140/160	•	•	•		
			Балық	45 мин.											
			Құс	45 мин.											
КүшілЖарма	1		Көпеніс	Автоматты	Автоматты	-	-	-	Автоматты	-	•	•	•		
			Балық	Автоматты											
			Құс	Автоматты											
Палуу/Рызотто	1		Көпеніс	Автоматты	Автоматты	-	-	-	Автоматты	-	•	•	•		
			Балық	Автоматты											
			Құс	Автоматты											
Маларон	1		Көпеніс	8 мин.	3 мин. — 3 сағ.	1	Пісіру уақыты — 24 сағ. дейін	5	100 °C	-	•	•	•		
			Балық	1 сағ.											
			Құс	1 сағ.											
Нан ашығу	1		Көпеніс	25 мин.	5 мин. — 1 сағ.	1	-	-	100 °C	40	•	•	•		
			Балық	25 мин.											
			Құс	25 мин.											
Жылыту	1	1	Көпеніс	-	-	-	-	-	75 °C	-	•	•	•		
			Балық	-											
			Құс	-											
Жылуды сақтау	1	1	Көпеніс	30 мин.	5 мин. — 9 сағ.	5	-	-	100 °C	40-160	•	•	•		
			Балық	30 мин.											
			Құс	30 мин.											
Астаз режимі	28		Көпеніс	30 мин.	5 мин. — 9 сағ.	5	-	-	100 °C	40-160	•	•	•		
			Балық	30 мин.											
Бағдарламалар	45	17													

Мысалы, егер түрлендіру автоматты жылыту функциясы іске қосылмайтын «Йогурт» режимінің негізінде өтсе, онда ол аталған қол режимінде де жұмыс істемейді. Жылы сақтау функциясы Қол режимінде тек егер ол өз баптаулары орнатылған режимде бар болса ғана жұмыс істейді.

МӘЗІР ТҮЙМЕСІ

- Күту күйінде тұрғанда, "Menu" (Мәзір) түймесін басу арқылы мына функциялар арасында ауыстыруға болады: Baking (Нан пісіру) → Soup (Сорпа) → Steam (Буға пісіру) → Stew (Бұқтыру) → Crust/Fry (Қызарту/Қуыру) → Baby food (Сәби тамағы) → Porridge (Ботқа) → Yogurt (Йогурт) → Cream/Cheese (Кілегей/Ірімшік) → Dessert (Десерт) → Rice/Cereals (Күріш/Жарма) → Pilaf/Risotto (Палау/Ризотто) → Pasta (Макарон) → Bread rising (Нан ашыту) → Reheat (Жылыту) → Keep warm (Жылуды сақтау).
- Экранда әр функциядағы пісіру уақыты көрсетіледі (Rice/Cereals (Күріш/Жарма), Pilaf/Risotto (Палау/Ризотто) үшін көрсетілмейді). "Start" (Қосу) түймесінің шамы жыпылықтап, қосылған функция жанады.

Ескертпе:

Қажет болса, "Menu" (Мәзір) түймесін 5 с басып тұру арқылы "бип" сигналын өшіріп қоюға болады.

"Бип" сигналын қосу үшін мәзір түймесін қайта басыңыз.

НАН ПІСІРУ ФУНКЦИЯСЫ

- "Menu" (Мәзір) түймесімен "Baking" (Нан пісіру) функциясын таңдаңыз. Экранда әдепкі пісіру уақыты көрсетіліп, "Start" (Қосу) шамы қызыл түспен жыпылықтайды. Содан кейін "<" немесе ">" түймесімен азық-түлік түрін таңдаңыз: көкөніс, балық, құс немесе ет.
- "Temperature/Timer" (Температура/Таймер) түймесімен уақытты орнату функциясын қосып, "<" және ">" түймелерімен пісіру уақытын өзгертіңіз. "Temperature/Timer" (Температура/Таймер) түймесін қайта басып, "<" және ">" түймелерімен температураны өзгертіңіз.
- "Start" (Қосу) түймесін басыңыз. Мультипісіргіш "Baking" (Нан пісіру) күйіне өтіп, "Start" (Қосу) шамы жанады да, экранда қалған уақыт көрсетіледі. Таңдалған температураға жеткенде, мультипісіргіштен сигнал беріледі.
- Тамақ піскенде, үш рет "бип" деген сигнал беріліп, мультипісіргіш жылуды сақтау күйіне өтеді, "Keep Warm" (Жылуды сақтау) индикаторы жанып, экранда жылу сақталған уақыт санағы жүре бастайды.

СОРПА ФУНКЦИЯСЫ

- "Menu" (Мәзір) түймесімен "Soup" (Сорпа) функциясын таңдаңыз. Экранда әдепкі пісіру уақыты көрсетіліп, "Start" (Қосу) шамы қызыл түспен жыпылықтайды. Содан кейін "<" немесе ">" түймесімен азық-түлік түрін таңдаңыз: көкөніс, балық, құс немесе ет.
- "Temperature/Timer" (Температура/Таймер) түймесімен уақытты орнату функциясын қосып, "<" және ">" түймелерімен пісіру уақытын өзгертіңіз.
- "Start" (Қосу) түймесін басыңыз. Мультипісіргіш "Soup" (Сорпа) күйіне өтіп, "Start" (Қосу) шамы жанады да, экранда қалған уақыт көрсетіледі.
- Тамақ піскенде, үш рет "бип" деген сигнал беріліп, мультипісіргіш жылуды сақтау күйіне өтеді, "Keep Warm" (Жылуды сақтау) индикаторы жанып, экранда жылу сақталған уақыт санағы жүре бастайды.

КК

БУҒА ПІСІРУ ФУНКЦИЯСЫ

- "Menu" (Мәзір) түймесімен "Steam" (Буға пісіру) функциясын таңдаңыз. Экранда әдепкі пісіру уақыты көрсетіліп, "Start" (Қосу) шамы қызыл түспен жыпылықтайды. Содан кейін "<" немесе ">" түймесімен азық-түлік түрін таңдаңыз: көкөніс, балық, құс немесе ет.
- "Temperature/Timer" (Температура/Таймер) түймесімен уақытты орнату функциясын қосып, "<" және ">" түймелерімен пісіру уақытын өзгертіңіз.
- "Start" (Қосу) түймесін басыңыз. Мультипісіргіш "Steam" (Буға пісіру) күйіне өтіп, "Start" (Қосу) шамы жанады да, экранда қалған уақыт көрсетіледі.
- Тамақ піскенде, үш рет "бип" деген сигнал беріліп, мультипісіргіш жылуды сақтау күйіне өтеді, "Keep Warm" (Жылуды сақтау) индикаторы жанып, экранда жылу сақталған уақыт санағы жүре бастайды.

Буға пісіру бойынша берілетін кеңестер

- Судың мөлшері азық-түлікке сәйкес болуы және бу себетіне жетпей тұруы керек. Бұл деңгейден (ең көбі 2,5 л) асса, су ағып шығуы мүмкін. Тостағандағы 2 стақан белгісі судың 1 л шамасына сәйкес келеді.

- 2 л суда пісіру үшін 1 сағ. 30 минут, ал 1 л суға 45 мин. кетеді.
- Бу себетін тостағанға салыңыз (4-сурет).
- Себетке азық-түліктерді салыңыз.

БҰҚТЫРУ ФУНКЦИЯСЫ

- "Menu" (Мәзір) түймесімен "Stew" (Бұқтыру) функциясын таңдаңыз. Экранда әдепкі пісіру уақыты көрсетіліп, "Start" (Қосу) шамы қызыл түспен жыпылықтайды. Содан кейін "<" немесе ">" түймесімен азық-түлік түрін таңдаңыз: көкөніс, балық, құс немесе ет.
- "Temperature/Timer" (Температура/Таймер) түймесімен уақытты орнату функциясын қосып, "<" және ">" түймелерімен пісіру уақытын өзгертіңіз. "Temperature/Timer" (Температура/Таймер) түймесін қайта басып, "<" және ">" түймелерімен температураны өзгертіңіз.
- "Start" (Қосу) түймесін басыңыз. Мультипісіргіш "Stew" (Бұқтыру) күйіне өтіп, "Start" (Қосу) шамы жанады да, экранда қалған уақыт көрсетіледі.
- Тамақ піскенде, үш рет "бип" деген сигнал беріліп, мультипісіргіш жылуды сақтау күйіне өтеді, "Keep Warm" (Жылуды сақтау) индикаторы жанып, экранда жылу сақталған уақыт санағы жүре бастайды.

ҚЫЗАРТУ/ҚУЫРУ ФУНКЦИЯСЫ

- "Menu" (Мәзір) түймесімен "Crust/Fry" (Қызарту/Қуыру) функциясын таңдаңыз. Экранда әдепкі пісіру уақыты көрсетіліп, "Start" (Қосу) шамы қызыл түспен жыпылықтайды. Содан кейін "<" немесе ">" түймесімен азық-түлік түрін таңдаңыз: көкөніс, балық, құс немесе ет.
- "Temperature/Timer" (Температура/Таймер) түймесімен уақытты орнату функциясын қосып, "<" және ">" түймелерімен пісіру уақытын өзгертіңіз. "Temperature/Timer" (Температура/Таймер) түймесін қайта басып, "<" және ">" түймелерімен температураны өзгертіңіз.
- "Start" (Қосу) түймесін басыңыз. Мультипісіргіш "Crust/Fry" (Қызарту/Қуыру) күйіне өтіп, "Start" (Қосу) шамы жанады да, экранда қалған уақыт көрсетіледі. Таңдалған температураға жеткенде, мультипісіргіштен сигнал беріледі.

- Тамақ піскенде, үш рет "бип" деген сигнал беріліп, мультипісіргіш жылуды сақтау күйіне өтеді, "Keep Warm" (Жылуды сақтау) индикаторы жанып, экранда жылу сақталған уақыт санағы жүре бастайды.

Ескертпе: Бұл функцияны міндетті түрде май мен азық-түлік бірге салынғанда қолданыңыз. Май ғана құйылса, бұзылуы немесе қауіп төндіру мүмкін.

КК

СӘБИ ТАМАҒЫ ФУНКЦИЯСЫ

- Бұл функция тамақты сәбилерге қажетті қоюлықпен әзірлеу үшін аз су қосып пісіруге арналған.
- "Menu" (Мәзір) түймесімен "Baby food" (Сәби тамағы) функциясын таңдаңыз. Экранда әдепкі пісіру уақыты көрсетіліп, "Start" (Қосу) шамы қызыл түспен жыпылықтайды.
- "Temperature/Timer" (Температура/Таймер) түймесімен уақытты орнату функциясын қосып, "<" және ">" түймелерімен пісіру уақытын өзгертіңіз.
- "Start" (Қосу) түймесін басыңыз. Мультипісіргіш "Baby food" (Сәби тамағы) күйіне өтіп, "Start" (Қосу) шамы жанады да, экранда қалған уақыт көрсетіледі.
- Тамақ піскенде, үш рет "бип" деген сигнал беріліп, мультипісіргіш жылуды сақтау күйіне өтеді, "Keep Warm" (Жылуды сақтау) индикаторы жанып, экранда жылу сақталған уақыт санағы жүре бастайды.
- Тамақ қауіпсіз болуы үшін жылуды сақтау функциясы 1 сағат қана істейді.

Ескертпе: Сәби тамағын піскеннен кейін 1 сағат ішінде жеу қажет.

БОТҚА ФУНКЦИЯСЫ

- "Menu" (Мәзір) түймесімен "Porridge" (Ботқа) функциясын таңдаңыз. Экранда әдепкі пісіру уақыты көрсетіліп, "Start" (Қосу) шамы қызыл түспен жыпылықтайды.
- "Temperature/Timer" (Температура/Таймер) түймесімен уақытты орнату функциясын қосып, "<" және ">" түймелерімен пісіру уақытын өзгертіңіз.
- "Start" (Қосу) түймесін басыңыз. Мультипісіргіш "Porridge" (Ботқа) күйіне өтіп, "Start" (Қосу) шамы жанады да, экранда қалған уақыт көрсетіледі.
- Тамақ піскенде, үш рет "бип" деген сигнал беріліп, мультипісіргіш жылуды сақтау күйіне өтеді, "Keep Warm" (Жылуды сақтау) индикаторы жанып, экранда жылу сақталған уақыт санағы жүре бастайды.

ЙОГУРТ ФУНКЦИЯСЫ

- "Menu" (Мәзір) түймесімен "Yogurt" (Йогурт) функциясын таңдаңыз. Экранда әдепкі пісіру уақыты "08:00" көрсетіліп, "Start" (Қосу) шамы қызыл түспен жыпылықтайды.
- "Temperature/Timer" (Температура/Таймер) түймесімен уақытты орнату функциясын қосып, "<" және ">" түймелерімен пісіру уақытын өзгертіңіз.
- "Start" (Қосу) түймесін басыңыз. Мультипісіргіш "Yogurt" (Йогурт) күйіне өтіп, "Start" (Қосу) шамы жанады да, экранда қалған уақыт көрсетіледі.
- Тамақ піскенде, "бип" деген сигнал беріледі.

Бұл режимде тамақ дайындалып болғанда, жылуды сақтау функциясы қосылмайды.

Йогуртты ыстыққа төзімді шыны ыдыстарға салып дайындау қажет.

ЙОГУРТ ӨЗІРЛЕЙТІН АЗЫҚ-ТҮЛІКТЕРДІ ТАҢДАУ

Сүт

Қандай сүт алған дұрыс?

Барлық рецептілерімізде (басқаша көрсетілмесе) сиыр сүті қолданылады. Соя сүті сияқты жасанды сүт немесе қой не ешкі сүтін де пайдалануға болады, бірақ ондай жағдайда қолданылған сүтке байланысты йогурттың қоюлығы әрқалай болады. Шикі сүт немесе ұзақ сақталатын сүт және төменде сипатталған барлық сүт түрлері құрылғыда йогурт дайындауға жарайды:

- **Ұзақ сақталатын стерильденген сүт:** Жоғары температурамен өңделген сүттен қою йогурт дайындалады. Қаймағы жартылай алынған сүттен йогурттың қоюлығы азаяды. Қаймағы жартылай сүтке бір-екі тостаған құрғақ сүт қосса да болады.
- **Пастерленген сүт:** ондай сүттен бетінде қаймағы бар кілегейлі йогурт шығады.
- **Шикі сүт (ферма сүті):** қайнату қажет. Ұзақ қайнатқан жөн. Ондай сүтті қайнатпай пайдалану қауіпті болуы мүмкін. Құрылғыға құяр алдында қайнаған сүтті суыту қажет. Шикі сүттен дайындалған йогуртпен ұйытпаған дұрыс.
- **Құрғақ сүт:** құрғақ сүттен жасалған йогурт кілегейлі болады. Өндірушінің қорабындағы нұсқаулар бойынша дайындаңыз.

Қаймағы алынбаған, әсіресе ұзақ сақталатын жоғары температурамен өңделген сүтті алған дұрыс.

Шикі (жана сауылған) немесе пастерленген сүтті қайнатып, суытып, қаймағын алу қажет.

Йогурт жасауға

арналған ашытқы

Ол мыналардан жасалады:

- Дүкенде сатылатын сақталу мерзімі ұзақ **табиғи йогурт**; йогурттың тірі ашықтысы көп болып, йогурт қою болып шығады.
- **Мұздатылған ашытқы.** Ондай жағдайда ашытқының нұсқауларында көрсетілген ашыту уақытына сәйкес әзірлеңіз. Ондай ашытқыларды супермаркеттерден, дәріханалардан және денсаулық өнімдерін сататын арнайы дүкендерден табуға болады.

- **Жақында өзіңіз дайындаған йогурт** — табиғи және жақында дайындалған болуы керек. Бұл ұйыту деп аталады. Бес рет ұйытылғаннан кейін, пайдаланылған йогурттың тірі ашытқылары жоғалып, қоюлығы азаяды. Ондайда қайтадан дүкеннен сатып алынған йогурт немесе мұздатылған ашытқыны қосу керек болады.

Сүтті қайнатқан болсаңыз, ашытқыны қосу алдында бөлме температурасына дейін суығанша күтіңіз.

Қатты ыстық болса, ашытқы өз қасиетін жоғалтуы мүмкін.

Ашыту уақыты

- Құрамына және күтілетін нәтижеге байланысты йогурт 6-12 сағат ұйытылады.

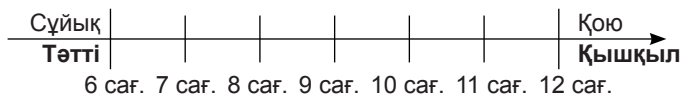

- Йогурт дайын болғанда, оны кемінде 4 сағатқа тоңазытқышқа салу және ең көбі 7 күн сақтау қажет.

КІЛЕГЕЙ/ІРІМШІК ФУНКЦИЯСЫ

- Бұл функция жұмсақ ірімшік дайындауға арналған. Қаймағы алынбаған сүт пен салқын жұмсақ ірімшіктен жасаған дұрыс.
- "Menu" (Мәзір) түймесімен "Cream/Cheese" (Кілегей/Ірімшік) функциясын таңдаңыз. Экранда әдепкі пісіру уақыты "01:10" көрсетіліп, "Start" (Қосу) шамы қызыл түспен жыпылықтайды.
- "Temperature/Timer" (Температура/Таймер) түймесімен уақытты орнату функциясын қосып, "<" және ">" түймелерімен пісіру уақытын өзгертіңіз.
- "Start" (Қосу) түймесін басыңыз. Мультипісіргіш "Cream/Cheese" (Кілегей/Ірімшік) күйіне өтіп, "Start" (Қосу) шамы жанады да, экранда қалған уақыт көрсетіледі.

ДЕСЕРТ ФУНКЦИЯСЫ

- "Menu" (Мәзір) түймесімен "Dessert" (Десерт) функциясын таңдаңыз. Экранда әдепкі пісіру уақыты "00:45" көрсетіліп, "Start" (Қосу) шамы қызыл түспен жыпылықтайды.
- "Temperature/Timer" (Температура/Таймер) түймесімен уақытты орнату функциясын қосып, "<" және ">" түймелерімен пісіру уақытын өзгертіңіз. "Temperature/Timer" (Температура/Таймер) түймесін қайта басып, "<" және ">" түймелерімен температураны өзгертіңіз.
- "Start" (Қосу) түймесін басыңыз. Мультипісіргіш "Dessert" (Десерт) күйіне өтіп, "Start" (Қосу) шамы жанады да, экранда қалған уақыт көрсетіледі.

КК

КҮРІШ/ЖАРМА ФУНКЦИЯСЫ

- Жинақтағы өлшейтін стақанның көмегімен өлшеп, күріштің қажетті мөлшерін тостағанға салыңыз (8-сурет). Содан кейін тостағанның ішіндегі тиісті стақан белгісіне дейін су толтырыңыз (9-сурет).
 - Қақпағын жабыңыз.
- Ескертпе: Күрішті бірінші салу керек, әйтпесе су көп болып кетеді.**

- "Menu" (Мәзір) түймесімен "Rice/Cereal" (Күріш/Жарма) функциясын таңдаңыз. Экранда "1:1" көрсетіліп, "Start" (Қосу) шамы жыпылықтайды, сонда "Start" (Қосу) түймесін басыңыз. Мультипісіргіш "Rice/Cereal" (Күріш/Жарма) күйіне өтіп, "Start" (Қосу) шамы жанады да, экранда " -- " жыпылықтайды.
- Тамақ піскенде, үш рет "бип" деген сигнал беріліп, мультипісіргіш жылуды сақтау күйіне өтеді, "Keep Warm" (Жылуды сақтау) индикаторы жанып, экранда жылу сақталған уақыт санағы жүре бастайды.

ПАЛАУ/РИЗОТТО ФУНКЦИЯСЫ

- "Menu" (Мәзір) түймесімен "Pilaf/Risotto" (Палау/Ризотто) функциясын таңдаңыз. Экранда "----" көрсетіліп, "Start" (Қосу) шамы жыпылықтайды, сонда "Start" (Қосу) түймесін басыңыз. Мультипісіргіш "Pilaf/Risotto" (Палау/Ризотто) күйіне өтіп, "Start" (Қосу) шамы жанады да, экранда "--" жыпылықтайды.
- Тамақ піскенде, үш рет "бип" деген сигнал беріліп, мультипісіргіш жылуды сақтау күйіне өтеді, "Keep Warm" (Жылуды сақтау) индикаторы жанып, экранда жылу сақталған уақыт санағы жүре бастайды.

КҮРІШ ПІСІРУГЕ ҚАТЫСТЫ БЕРІЛГЕН КЕҢЕСТЕР (Күріш/Жарма және Палау/Ризотто функциялары)

- Пісіру алдында күрішті өлшейтін стақанмен өлшеп, шайып алыңыз, ризотто үшін күрішті шаюдың қажеті жоқ.
- Жуылған күрішті тостаған түбіне біркелкі жайыңыз. Тиісті көрсеткішке (стақан белгісімен көрсетілген) дейін су құйыңыз.
- Күріш дайын болғанда, яғни "Keep Warm" (Жылуды сақтау) индикаторлық шамы жанғанда, күріш бөлек-бөлек болып төгіліп тұруы үшін тамақты араластырып, күріш пісіргіштің ішінде тағы бірнеше минутқа қалдырыңыз.

Бұл кестеде күріш пісіру нұсқаулары берілген:

АҚ КҮРІШ ПІСІРУ НҰСҚАУЛЫҒЫ — 10 стақан

Өлшейтін стақандар	Күріштің салмағы	Тостағандағы су деңгейі (күрішпен бірге)	Порция
2	300 г	2 стақан белгісі	3 адам - 4 адам
4	600 г	4 стақан белгісі	5 адам - 6 адам
6	900 г	6 стақан белгісі	8 адам - 10 адам
8	1200 г	8 стақан белгісі	13 адам - 14 адам
10	1500 г	10 стақан белгісі	16 адам - 18 адам

Күріш пісіргенде, уақыт пен температура автоматты түрде орнатылады.

Дайындау процесі 7 қадамнан тұрады:

Қыздыру => Суды сіңіру => Температураны тез көтеру => Қайнату
=> Суды буландыру => Күрішті бұқтыру => Жылуды сақтау.

Пісіру уақыты күріштің мөлшері мен түріне байланысты.

МАКАРОН ФУНКЦИЯСЫ

КК

- Макарон пісіргенде, оны салу үшін су қажетті температураға дейін жетуі керек.
- "Menu" (Мәзір) түймесімен "Pasta" (Макарон) функциясын таңдаңыз. Экранда әдепкі пісіру уақыты "00:08" көрсетіліп, "Start" (Қосу) шамы қызыл түспен жыпылықтайды.
- "Temperature/Timer" (Температура/Таймер) түймесімен уақытты орнату функциясын қосып, "<" және ">" түймелерімен макарон пісіру уақытын өзгертіңіз.
- "Start" (Қосу) түймесін басыңыз. Мультипісіргіш "Pasta" (Макарон) күйіне өтіп, "Start" (Қосу) шамы жанады да, экранда қалған уақыт көрсетіледі.
- Су қажетті температураға жеткенде, сигнал беріледі. Суға макаронды салып, "Start" (Қосу) түймесімен таймерді қосыңыз. "Start" (Қосу) түймесі басылмайынша, пісіру уақыты жүрмейді, бірақ мультипісіргіш судың қажетті температурасын сақтап тұрады. **Макарон пісіренде, қақпақ ашық тұруы керек.**
- Тамақ піскенде, "бип" деген сигнал беріледі.

Ескертпе: Бұл функцияда жылуды сақтау функциясы істемейді.

НАН АШЫТУ ФУНКЦИЯСЫ

- Бұл функцияда иленген қамыр пісіру алдында 40°C температурасында ашытылады.
- "Menu" (Мәзір) түймесімен "Bread rising" (Нан ашыту) функциясын таңдаңыз. Экранда әдепкі пісіру уақыты көрсетіліп, "Start" (Қосу) шамы қызыл түспен жыпылықтайды.
- "Temperature/Timer" (Температура/Таймер) түймесімен уақытты орнату функциясын қосып, "<" және ">" түймелерімен пісіру уақытын өзгертіңіз.

- "Start" (Қосу) түймесін басыңыз. Мультипісіргіш "Bread rising" (Нан ашыту) күйіне өтіп, "Start" (Қосу) шамы жанады да, экранда қалған уақыт көрсетіледі.

Нан ашыту бойынша берілген кеңестер

- Қамырды бөлек дайындау үшін оны ішкі тостағанға салып, қапқакты жабыңыз да, "Bread rising" (Нан ашыту) функциясын таңдаңыз.
- Қамыр дайын болғанда, "Baking" (Нан пісіру) функциясын, 160°C температурасын таңдап 20-23 минут пісіріңіз. Содан кейін аударып, тағы 23 минуттай пісіріңіз (мөлшеріне қарай).

ЖЫЛЫТУ ФУНКЦИЯСЫ

- Бұл функция дайын тамақты жылытуға ғана арналған.
- "Menu" (Мәзір) түймесімен "Reheat" (Жылыту) функциясын таңдаңыз. Экранда әдепкі пісіру уақыты көрсетіліп, "Start" (Қосу) шамы қызыл түспен жыпылықтайды.
- "Temperature/Timer" (Температура/Таймер) түймесімен уақытты орнату функциясын қосып, "<" және ">" түймелерімен пісіру уақытын өзгертіңіз.
- "Start" (Қосу) түймесін басыңыз. Мультипісіргіш "Reheat" (Жылыту) күйіне өтіп, "Start" (Қосу) шамы жанады да, экранда қалған уақыт көрсетіледі.
- Тамақ піскенде, үш рет "бип" деген сигнал беріліп, мультипісіргіш жылуды сақтау күйіне өтеді, "Keep Warm" (Жылуды сақтау) индикаторы жанып, экранда жылу сақталған уақыт санағы жүре бастайды.

НАЗАР АУДАРЫҢЫЗ:

- Суық тамақ мультипісіргіш көлемінің 1/2 бөлігінен аспауы керек. Тым көп тамақ дұрыс жылымайды. Жылыту функциясын қайта қосса немесе тамақ аз салынса, тамақ күйіп, асты қатып қалуы мүмкін.
- Қою ботканы жылытса, жабысқақ болып кетуі ықтимал.
- Иісі шығатындықтан, ұзақ сақталған тамақтарды жылытпаған жөн.

ЖЫЛУДЫ САҚТАУ/БАС ТАРТУ ФУНКЦИЯСЫ

Бұл түйменің 2 түрлі функциясы бар: Жылуды сақтау және Бас тарту.

1. Жылуды сақтау функциясы:

1.1 Жылуды қолмен таңдап сақтау функциясы:

"Keep warm/Cancel" (Жылуды сақтау/Бас тарту) түймесін өзіңіз бассаңыз, "Keep warm/Cancel" (Жылуды сақтау/Бас тарту) шамы жанып, мультипісіргіш жылуды сақтау күйіне өтеді.

1.2 Жылуды автоматты сақтау функциясы:

Тамақ піскенде, мультипісіргіш жылуды сақтау күйіне автоматты түрде өтеді (кейбір функцияларда қосылмайды). Үш рет "бип" деген сигнал беріліп, мультипісіргіш автоматты түрде жылуды сақтау күйіне өтеді, "Keep Warm" (Жылуды сақтау) индикаторы жанып, экранда жылу сақталған уақыт санағы жүре бастайды.

Тамақ піскенде, жылуды автоматты сақтау функциясы қосылмасын десеніз, пісіру бағдарламасы қосылмай тұрып, "Keep warm" (Жылуды сақтау) түймесін 5 с басып тұрыңыз. Жылуды автоматты сақтау функциясын қайта қосу үшін "Keep warm" (Жылуды сақтау) түймесін тағы 5 с басып тұрыңыз.

2. Бас тарту функциясы:

- Барлық таңдалған параметрлерден бас тартып, күту күйіне оралу үшін "Keep warm/Cancel" (Жылуды сақтау/Бас тарту) түймесін басыңыз.

Кенес: тамақтың жақсы дәмі сақталуы үшін кейін қосу уақыты 12 сағаттан аспауы тиіс.

АСПАЗ РЕЖИМІ ФУНКЦИЯСЫ

- Аспаз режимі функциясы өзіңізге ұнайтын рецептілерді сақтап қояды.
- Аспаз режимі функциясын таңдау үшін күту күйінде "DIY" (Аспаз режимі) түймесін басыңыз, мультипісіргіш алдымен "DIY" (Аспаз режимі) күйіне өтіп, экранда әдепкі пісіру уақыты көрсетіліп, "Start" (Қосу шамы жыпылықтайды).

- Аспаз режимі параметрінің екі мүмкіндігі:
 - Бағдарламада температура мен уақыт тұрақты болуып қалуы үшін "Temperature/Timer" (Температура/Таймер) түймесімен қажетті шаманы таңдаңыз.
 - Бағдарламаның негізіне мәзірдегі функция алынуы үшін мәзір түймесімен қажетті пісіру бағдарламасын таңдаңыз. Мәзірден қажетті бағдарламаны таңдағаннан кейін, "Temperature/Timer" (Температура/Таймер) түймесімен тиісті мәндерді реттеуге болады.
- Тамақ піскенде, үш рет "бип" деген сигнал беріліп, мультипісіргіш жылуды сақтау күйіне өтеді, "Keep Warm" (Жылуды сақтау) индикаторы жанып, экранда жылу сақталған уақыт санағы жүре бастайды.

Ескертпе:

- **Белгілі бір пісіру бағдарламалары толықтай автоматты болады, яғни температура және/немесе пісіру уақытын реттеу мүмкін емес.**
- **Мультипісіргіш Аспаз режимі функциясының соңғы температурасы мен пісіру уақытын еске сақтай алады.**
- **Құрылғыны қорғау үшін Аспаз режимі функциясында температура/пісіру уақыты параметріне шектеу қойылған: 40-100°C температура шамасында пісіру уақыты — 1 минут – 9 сағат**
105-160°C температура шамасында пісіру уақыты — 1 минут – 2 сағат

КЕЙІН ҚОСУ ФУНКЦИЯСЫ

- Кейін қосу функциясын пайдалану үшін алдымен пісіру бағдарламасы мен уақытын таңдаңыз. Содан кейін "Delayed start" (Кейін қосу) түймесін басып, кейінге қалдыру уақытын таңдаңыз. Әдепкі кейінгі қалдыру уақыты таңдалған пісіру уақытына байланысты өзгереді. Ауқымы пісіру уақытынан 24 сағатқа дейін. "<" және ">" түймелерін басқан сайын кейін қосу уақыты артады немесе азаяды.
- Қажетті уақытты таңдағаннан кейін, "Start" (Қосу) түймесімен пісіру күйін енгізіңіз, "Start" (Қосу) индикаторы қосылған күйін қалады, ал экранда таңдалған сағат саны көрсетіледі.

ТАЙМЕР ФУНКЦИЯСЫ

- Таймер функциясын пайдалану үшін алдымен пісіру бағдарламасы мен уақытын таңдаңыз. Содан кейін "Temperature/Timer" (Температура/Таймер) түймесін басып, пісіру уақытын таңдаңыз. "<" және ">" түймелерін басқан сайын пісіру уақыты артады немесе азаяды.
- Қажетті пісіру уақытын таңдағаннан кейін, "Start" (Қосу) түймесімен пісіру күйін енгізіңіз, "Start" (Қосу) индикаторы қосылған күйін қалады.
- Кейін қосу функциясы тұрғанда, "Temperature/Timer" (Температура/Таймер) түймесін басса, пісіру уақыты көрсетіледі.
- Тамақ пісіп жатқанда, "Temperature/Timer" (Температура/Таймер) түймесі арқылы пісіру уақытын өзгертуге болады. Пісіру уақыты таңдалғаннан кейін, 5 секунд ішінде ешқандай әрекет жасалмаса, мультипісіргіш қалған уақытта жаңа параметрмен істейді.

КК

ТЕМПЕРАТУРА ФУНКЦИЯСЫ

- Температура функциясын пайдалану үшін алдымен пісіру бағдарламасы мен уақытын таңдаңыз. Содан кейін "Temperature/Timer" (Температура/Таймер) түймесін басып, температураны таңдаңыз. Әдепкі пісіру температурасы таңдалған пісіру бағдарламасына байланысты өзгереді. "<" және ">" түймелерін басқан сайын температура артады немесе азаяды.
- Қажетті температураны таңдағаннан кейін, "Start" (Қосу) түймесімен пісіру күйін енгізіңіз, "Start" (Қосу) индикаторы қосылған күйін қалады.
- Тамақ пісіп жатқанда, "Temperature/Timer" (Температура/Таймер) түймесі арқылы температураны өзгертуге болады. Температура таңдалғаннан кейін, 5 секунд ішінде ешқандай әрекет жасалмаса, мультипісіргіш қалған уақытта жаңа параметрмен істейді.

ПІСКЕНДЕ

- Қақпақты ашыңыз (1-сурет).
- Тостаған мен бұға пісіру науасын қолғап киіп ұстау керек (11-сурет).
- Жинақтағы қасықпен тамақты алып, қақпақты жабыңыз.
- Жылуды сақтаудың максималды уақыты — 24 сағат.
- Жылуды сақтау күйінен шығу үшін "Keep warm/Cancel" (Жылуды сақтау/Бас тарту) түймесін басыңыз.
- Құрылғыны ток көзінен ажыратыңыз.

БАСҚА АҚПАРАТ

- Бұл құрылғының есте сақтау функциясы бар. Қуат үзілген жағдайда, мультипісіргіш оның алдындағы пісіру күйін есіне сақтап, қуат 2 секундтың ішінде қайта берілсе, процесті жалғастыра береді. Қуат 2 секундтан ұзақ берілмесе, мультипісіргіш пісіру режимін өшіріп, күту күйіне оралады.

ТАЗАЛАУ ЖӘНЕ КҮТІП ҰСТАУ

- Тазалау және күтім көрсету алдында мультипісіргішті ток көзінен ажыратып, толық суытып алу қажет.
- Қолданған сайын құрылғыны губкамен тазалап отырған жөн (12-сурет).
- Тостаған, ішкі қақпақ, стақан, күріш қасығы мен ожауды ыдыс жуғыш машинаға салуға болады (13-сурет).

Тостаған, бумен пісіру себеті

- Сыратын ұнтақ пен темір жөке қолданбаған жөн.
- Түбіне тамақ жабысып қалса, тостағанға су құйып, жібітіп қоюға болады.
- Тостағанды жақсылап кептіріңіз.

Тостағанды күтіп пайдалану

Тостаған үшін мына нұсқауларды мұқият орындаңыз:

- Сапасын сақтап қалу үшін тостағанның ішінде азық-түліктерді турамаған жөн.
- Тостағанды мультипісіргіштің ішінде сақтау қажет.
- Бетін сырып алмау үшін темір қасық емес, жинақтағы немесе ағаш қасық қолданыңыз (14-сурет).
- Тот басып кетпеуі үшін ішіне сірке су құймаңыз.
- Тостаған бетінің түсі алғаш қолданғаннан кейін немесе ұзақ қолданғанда өзгеруі мүмкін. Түстің өзгеруі бу мен судың әсерінен болады және мультипісіргіштің жұмысына әсер етпейді, денсаулық үшін қауіпсіз болғандықтан, қорықпай қолдана беруге болады.

КК

Микроқысымды клапанды тазалау

- Микроқысымды клапанды тазалау үшін қақпақтан шешіп (15-сурет), "ашу" бағытына қарай бұрап ашыңыз (16а және 16ә суреті). Тазалап болғаннан кейін, кепкенше сүртіп, екі бөлшекті бір-біріне келтіріп, "жабу" бағытына қарай бұраңыз, содан кейін мультипісіргіштің қақпағына орнатыңыз (17а және 17ә суреттері).

Құрылғының басқа бөліктерін тазалау және күтіп ұстау

- Мультипісіргіштің сыртын (18-сурет), қақпақтың ішін және сымды дымқыл шүберекпен сүртіп, құрғатып кептіріңіз. Жегіш өнімдерді қолдануға болмайды.
- Құрылғының ішін сумен тазалауға болмайды, қыздыру датчигі бұзылуы мүмкін.

ТЕХНИКАЛЫҚ АҚАУЛАРДЫ ЖОЮ НҰСҚАУЛЫҒЫ

Ақау сипаттамасы	Себептері	Шешімдері
Индикатор шамдары қосылмайды және құрылғы қызбайды.	Құрылғы ток көзіне қосылмаған.	Қуат сымының құрылғыдағы ұясына және ток көзіне жалғанып тұрғанына көз жеткізіңіз.
Индикатор шамдары қосылмайды, бірақ құрылғы қызады.	Индикатор шамының қосылысында ақау бар немесе индикатор шамы бүлінген.	Өкілетті қызмет көрсету орталығына жіберіп, жөндетіңіз.
Істеп тұрғанда, бу сыртқа шығады.	Қақпағы дұрыс жабылмаған.	Қақпақты ашып, қайта жабыңыз.
	Микроқысымды клапан дұрыс салынбаған немесе толық бекітілмеген.	Құрылғыны өшіріп (ток көзінен ажыратып), клапанның толық бекітілгенін (2 бөлшек бір-біріне кигізіліп тұрғанын) және дұрыс салынғанын тексеріңіз.
	Қақпағы немесе микротолқынды клапан нығыздағышы бүлінген.	Өкілетті қызмет көрсету орталығына жіберіп, жөндетіңіз.
Күріш жартылай піспейді немесе езіліп пісіп кетеді.	Күріш мөлшерімен салыстырғанда су тым көп немесе тым аз.	Судың мөлшерін кестеден көріп алыңыз.

Ақау сипаттамасы	Себептері	Шешімдері
Күріш жартылай піспейді немесе езіліп пісіп кетеді.	Дұрыс бұқтырылмайды.	
Жылуды автоматты сақтау функциясы қосылмайды (құрылғы пісіру күйінде қалады немесе қызбайды).	Жылуды сақтау функциясын пайдаланушы өзі өшіріп қойған. Жылуды сақтау функциясы туралы бөлімді қараңыз.	Өкілетті қызмет көрсету орталығына жіберіп, жөндетіңіз.
E0	Жоғарғы ашық немесе тұйықталған тізбектегі датчик.	
E1	Төменгі ашық немесе тұйықталған тізбектегі датчик.	Құрылғыны өшіріп, бағдарламаны қайта қойыңыз. Мәселе шешілмесе, өкілетті қызмет көрсету орталығына жіберіп, жөндетіңіз.

Ескерту: Ішкі тостаған майысса, оны қолдануға болмайды, жөндеу жасайтын өкілетті қызмет көрсету орталығына апарып, ауыстырып алыңыз.

ҚОРШАҒАН ОРТАНЫ ҚОРҒАУ



- ① Құрылғының құрамында қалпына келтіруге немесе өңдеуге болатын материалдар бар.
- ➔ Оны жергілікті қоқыс жинау орнына апарып өткізіңіз.

EN p. 1 – 19

RU p. 20 – 43

UK p. 44 – 67

KK p. 68 – 89