

# Rowenta®

COMPACTEO™ ERGO

CYCLONIC

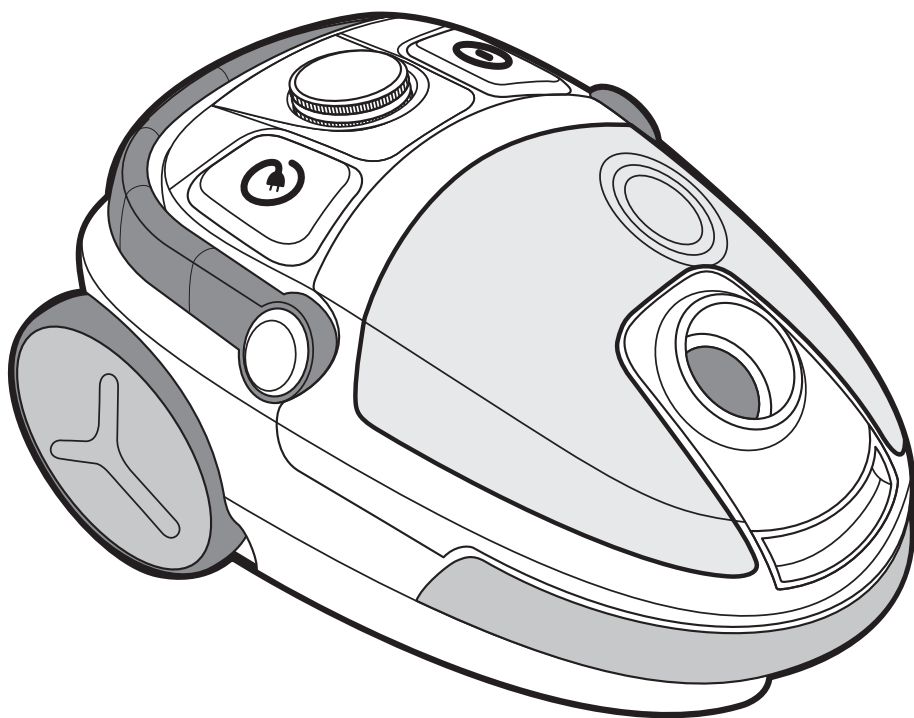

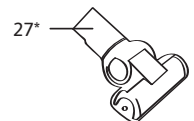
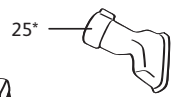
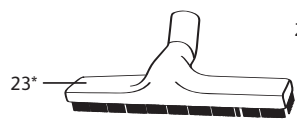
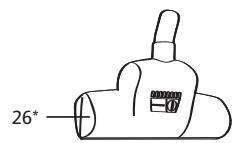
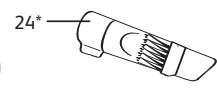
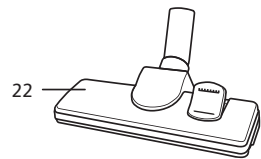
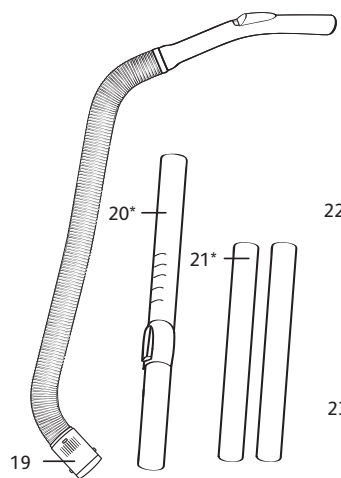
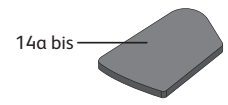
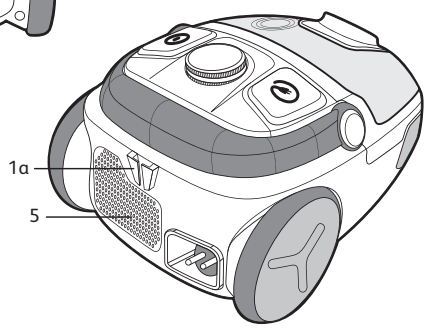
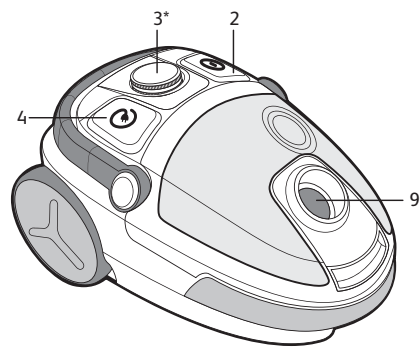
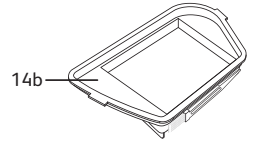
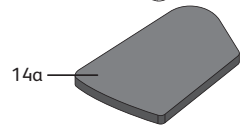
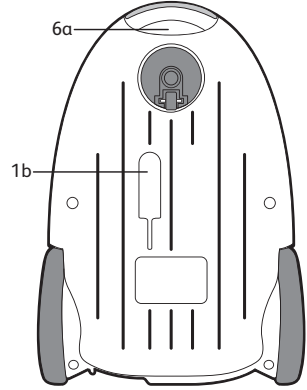
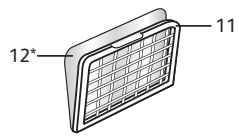
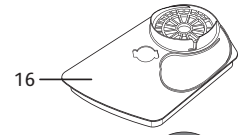
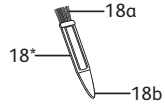
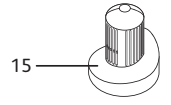
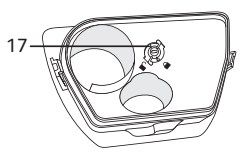
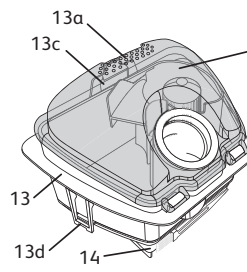
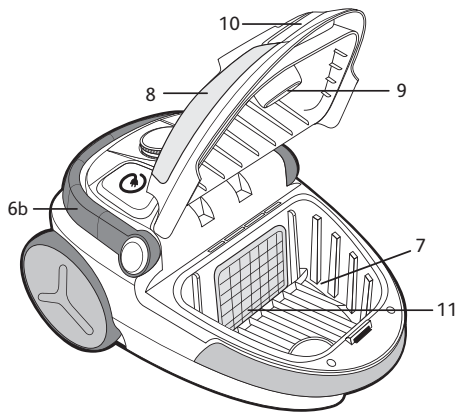

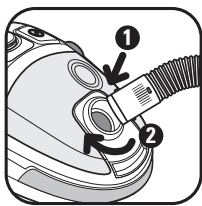

fig. 1



fig. 2

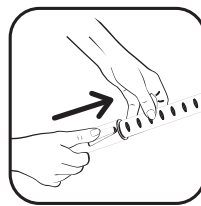

fig. 3a

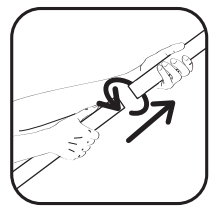

fig. 3b



fig. 4

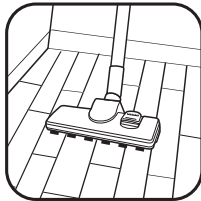

fig. 5

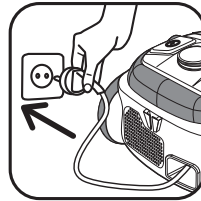

fig. 6

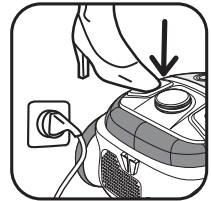

fig. 7

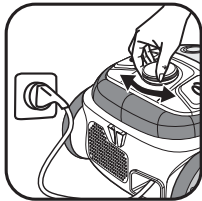

fig. 8



fig. 9

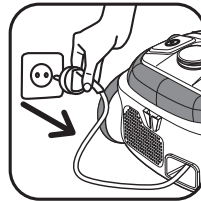

fig. 10

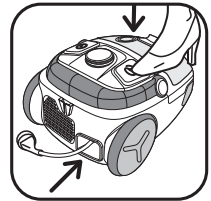

fig. 11

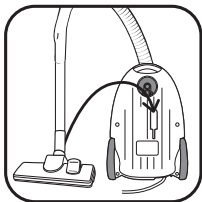

fig. 12



fig. 13

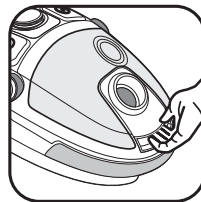

fig. 14

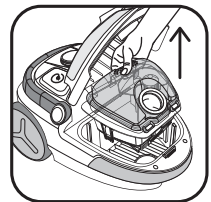

fig. 15

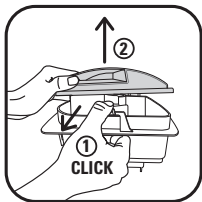

fig. 16

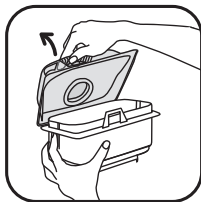

fig. 17



fig. 18a

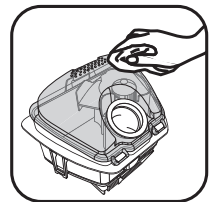

fig. 18b

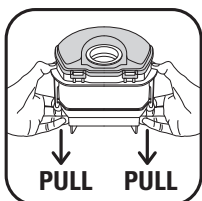

fig. 19a

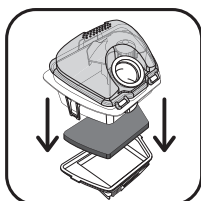

fig. 19b

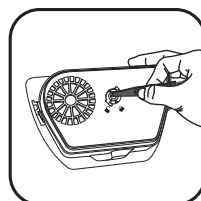

fig. 20

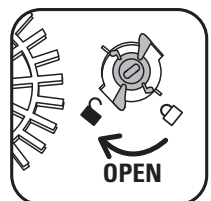

fig. 21



fig. 22



fig. 23

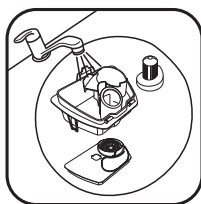

fig. 24a

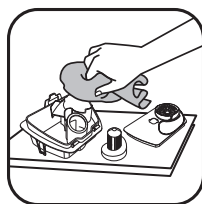

fig. 24b



fig. 25

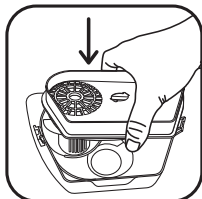

fig. 26

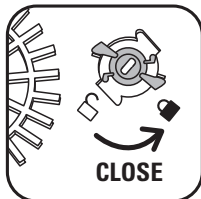

fig. 27

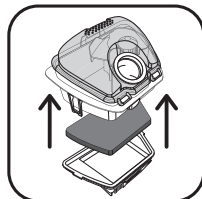

fig. 28a

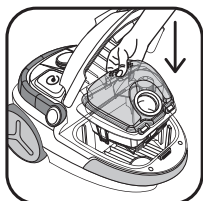

fig. 28b

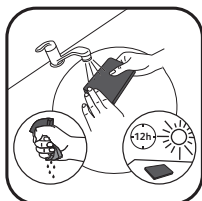

fig. 29



fig. 30

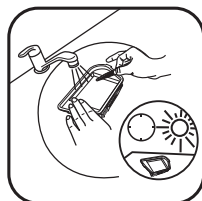

fig. 31

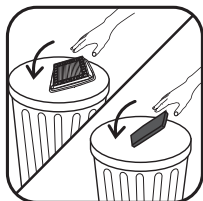

fig. 32

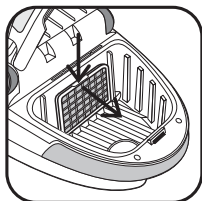

fig. 33a

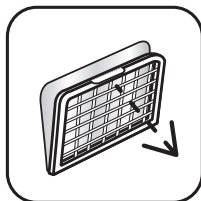

fig. 33b



fig. 33c

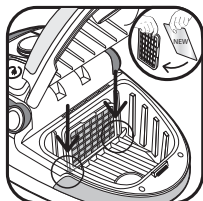

fig. 33d

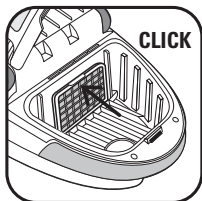

fig. 33e

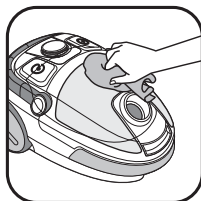

fig. 34

## 1. CONSEILS DE SÉCURITÉ

Pour votre sécurité, cet appareil est conforme aux normes et réglementations applicables (Directives Basse Tension, Compatibilité Electromagnétique, Environnement,...).

Cet appareil n'est pas prévu pour être utilisé par des personnes (y compris les enfants) dont les capacités physiques, sensorielles ou mentales sont réduites, ou des personnes dénuées d'expérience ou de connaissance, sauf si elles ont pu bénéficier, par l'intermédiaire d'une personne responsable de leur sécurité, d'une surveillance ou d'instructions préalables concernant l'utilisation de l'appareil.

Il convient de surveiller les enfants pour s'assurer qu'ils ne jouent pas avec l'appareil.

Cet appareil peut être utilisé par des enfants âgés de 8 ans et plus et les personnes manquant d'expérience et de connaissances ou dont les capacités physiques, sensorielles ou mentales sont réduites, si elles ont été formées et encadrées quant à l'utilisation de manière sûre et connaissent les risques encourus. Les enfants ne doivent pas jouer avec l'appareil. Le nettoyage et l'entretien par l'utilisateur ne doit pas être fait par des enfants à moins qu'ils ne soient âgés de 8 et plus et supervisés. Tenir l'appareil et son cordon hors de la portée des enfants de moins de 8 ans.

### CONDITIONS D'UTILISATION

- Votre aspirateur est un appareil électrique : il doit être utilisé dans les conditions normales d'utilisation.
  - Utilisez et rangez l'appareil hors de portée des enfants. Ne laissez jamais l'appareil fonctionner sans surveillance.
  - Ne tenez pas le suceur ou l'extrémité du tube à portée des yeux et des oreilles.
  - **N'aspirez pas de surfaces mouillées, d'eau ou de liquides quelle que soit leur nature, de substances chaudes, de substances ultrafines (plâtre, ciment, cendres...), de gros débris tranchants (verre), de produits nocifs (solvants, décapants...), agressifs (acides, nettoyeurs...), inflammables et explosifs (à base d'essence ou d'alcool).**
  - Ne plongez jamais l'appareil dans l'eau, ne projetez pas d'eau sur l'appareil et ne l'entreposez pas à l'extérieur.
  - N'utilisez pas l'appareil s'il est tombé et présente des détériorations visibles ou des anomalies de fonctionnement.
- Dans ce cas, n'ouvrez pas l'appareil, mais envoyez le au Centre Service Agréé le plus proche ou contactez le service consommateurs Rowenta.

### ALIMENTATION ÉLECTRIQUE

- Vérifiez que la tension d'utilisation (voltage) de votre aspirateur corresponde bien à celle de votre installation : vous trouverez cette information sous l'appareil.
- Arrêtez et débranchez l'appareil en retirant la prise de courant :
  - immédiatement après l'utilisation,
  - avant chaque changement d'accessoires,
  - avant chaque nettoyage, entretien ou changement de filtre.
- N'utilisez pas l'appareil :
  - si le cordon est endommagé. Afin d'éviter un danger, l'ensemble enrouleur et cordon de votre aspirateur doit être remplacé impérativement par un Centre Service Agréé Rowenta.

### RÉPARATIONS

Les réparations ne doivent être effectuées que par des spécialistes avec des pièces détachées d'origine. Réparer un appareil soi-même peut constituer un danger pour l'utilisateur.

## 2. DESCRIPTION

- |  |  |
|--|--|
| 1. a – Parking horizontal                  | 9. Ouverture d'aspiration                        |
| b – Parking vertical                       | 10. Trappe d'ouverture du couvercle              |
| 2. Pédale Marche/Arrêt                     | 11. Grille de protection du moteur               |
| 3. Variateur électronique de puissance*    | 12. Microfiltre* (réf. ZR0054 01)                |
| 4. Pédale enrouleur de cordon              | 13. Boîte à poussière                            |
| 5. Grille de sortie d'air                  | a – Zone de préhension                           |
| 6. a – Poignée de transport vertical       | b – Couvercle                                    |
| b – Poignée de transport horizontal mobile | c – Clips d'ouverture du couvercle de la boîte   |
| 7. Compartiment bac à poussière            | d – Clips d'ouverture de la cassette filtre HEPA |
| 8. Couvercle                               | 14. Cassette filtre HEPA (réf. ZR0054 01) :      |

\* Selon modèles : il s'agit d'équipements spécifiques à certains modèles ou d'accessoires disponibles en option.

- a + a bis – Filtre mousse noir
- b – Filtre HEPA
- 15. Séparateur de poussière
- 16. Support séparateur de poussière
- 17. Verrou du support séparateur de poussière
- 18. Accessoire 3 en 1\* (réf. ZR0054 01) :
  - a – Brosse de nettoyage du cyclone
  - b – Grattoir filtre HEPA + accessoire de déverrouillage du séparateur de poussière

Accessoires standards :

- 19. Flexible avec crosse et variateur mécanique de puissance
- 20. Tube télescopique\*
- 21. Tubes\*
- 22. Suceur tous sols
- 23. Suceur parquet\*
- 24. Suceur fente convertible en brosse\*
- 25. Suceur ameublement\*
- 26. Turbobrosse\*
- 27. Mini turbobrosse\*

### 3. AVANT LA PREMIÈRE UTILISATION

#### DÉBALLAGE

- Déballez votre appareil, conservez votre bon de garantie et lisez attentivement le mode d'emploi avant la première utilisation de votre appareil.

#### CONSEILS ET PRÉCAUTIONS

- Avant chaque utilisation, le cordon doit être déroulé complètement.
- Ne le coincez pas et ne le passez pas sur des arêtes tranchantes.
- Si vous utilisez une rallonge électrique, assurez-vous qu'elle est en parfait état et de section adaptée à la puissance de votre aspirateur.
- Votre aspirateur est équipé d'une protection qui évite la surchauffe du moteur. Dans certains cas (utilisation de la crosse sur fauteuil, sièges...) la protection se déclenche et l'appareil peut émettre un bruit inhabituel et sans gravité.
- Ne déplacez pas l'aspirateur en tirant sur le cordon, l'appareil doit être déplacé par sa poignée de transport.
- N'utilisez pas le cordon pour soulever l'appareil.
- Ne débranchez jamais l'appareil en tirant sur le cordon.
- Ne faites jamais fonctionner l'aspirateur sans boîte à poussière (13) ni sans cassette filtre HEPA (14) : filtre mousse noir (14a) et filtre HEPA (14b).
- N'utilisez que des filtres d'origine Rowenta.
- N'utilisez que des accessoires d'origine Rowenta.
- En cas de difficultés pour obtenir les accessoires et les filtres pour cet aspirateur, contactez le service consommateurs Rowenta.
- Arrêtez et débranchez votre aspirateur après chaque utilisation.
- Arrêtez et débranchez toujours votre aspirateur avant l'entretien ou le nettoyage.

### 4. UTILISATION

#### ASSEMBLAGE DES ÉLÉMENTS DE L'APPAREIL

- Enfoncez fortement le flexible (19) dans l'ouverture d'aspiration (9) et tournez jusqu'au verrouillage - fig.1.
- Pour le retirer, tournez en sens inverse et tirez - fig.2.
- Si votre aspirateur est équipé du tube télescopique\* (20) : poussez le bouton de réglage vers l'avant, sortez la longueur de tube désirée puis relâchez le bouton pour le bloquer - fig.3a. Sinon, assemblez les deux tubes\* (21), en tournant légèrement - fig. 3b.
- Emboîtez l'accessoire qui convient à l'extrémité du tube :
  - Pour les tapis et moquettes : utilisez le suceur (22) en position brosse rentrée - fig.4.
  - Pour les parquets et sols lisses : utilisez le suceur (22) en position brosse sortie - fig.4.
- ou utilisez directement le suceur parquet\* (23).
- Pour les recoins et les endroits difficiles d'accès : utilisez le suceur fente convertible en brosse\* (24) en position suceur plat.
- Pour les meubles : utilisez la brosse du suceur fente convertible\* (24) ou le suceur ameublement\* (25).

**Attention ! Arrêtez et débranchez toujours votre aspirateur avant de changer d'accessoires.**

#### BRANCHEMENT DU CORDON ET MISE EN MARCHÉ DE L'APPAREIL

- Déroulez complètement le cordon, branchez votre aspirateur - fig.6 et appuyez sur la pédale Marche/Arrêt (2) - fig. 7.
- Réglez la puissance d'aspiration :
  - avec le variateur électronique de puissance\* (3) : tournez le bouton du variateur électronique\* pour régler la puissance d'aspiration : vers position max pour les sols et sur la position min pour le mobilier et les tissus fragiles - fig. 8.
  - avec le variateur mécanique de puissance de la crosse : ouvrez le volet du curseur de régulation pour diminuer manuellement la puissance d'aspiration, ex : sur les surfaces fragiles... - fig. 9.

\* Selon modèles : il s'agit d'équipements spécifiques à certains modèles ou d'accessoires disponibles en option.

## RANGEMENT ET TRANSPORT DE L'APPAREIL

FR

- Après utilisation, arrêtez votre aspirateur en appuyant sur la pédale Marche/Arrêt (2) et débranchez-le - fig. 10.
- Rangez le cordon en appuyant sur la pédale enrouleur de cordon (4) - fig. 11.
- En position verticale, placez le suceur (22) dans son rangement sous l'appareil (1b) - fig. 12.
- En position horizontale, placez le suceur (22) dans son rangement à l'arrière de l'appareil (1a) - fig. 13.
- Transportez facilement votre aspirateur grâce à ses poignées de transport (6a ou 6b).

## 5. NETTOYAGE ET MAINTENANCE

**Important :** Arrêtez et débranchez toujours votre aspirateur avant l'entretien ou le nettoyage.

### 1. VIDEZ ET NETTOYEZ LA BOÎTE À POUSSIÈRE (13) ET LE FILTRE MOUSSE NOIR (14a)

- Retirez le flexible (19) de l'ouverture d'aspiration (9) - fig. 2.
- Ouvrez le couvercle (8) de votre aspirateur - fig.14.
- Enlevez la boîte à poussière (13) de son compartiment (7) à l'aide de la zone de préhension (13a) - fig. 15.

#### 1.1. VIDEZ LA BOÎTE À POUSSIÈRE

Videz la boîte à poussière (13) après chaque utilisation.

- Tirez sur le clip d'ouverture de la boîte à poussière (13c) pour l'ouvrir - fig 16.
- Enlevez le couvercle (13b) - fig. 17, puis videz la boîte au-dessus d'une poubelle - fig. 18a.
- Assurez-vous qu'il ne reste pas de poussière dans la boîte, puis essuyez le rebord de la boîte - fig.18b.
- Refermez la boîte à poussière (13) et remplacez-la dans son compartiment (7) - fig.28b.

#### 1.2 NETTOYAGE DU FILTRE MOUSSE NOIR (14a)

**Important !**

Pour optimiser les performances de votre aspirateur, veillez à laver la mousse (14a) après chaque vidage de la boîte à poussière (13).





- Tirez simultanément sur les clips d'ouverture de la cassette filtre HEPA (13d) - fig. 19a.
- Séparez le filtre mousse noir (14a) du filtre HEPA (14b) - fig. 19b.
- Lavez le filtre mousse noir (14a) sous le robinet à l'eau claire, essorez-le comme une éponge et faites-le sécher 12h - fig. 29.
- Une fois complètement sec, assemblez la cassette filtre HEPA (14) : filtre mousse noir (14a) et filtre HEPA (14b) sous la boîte à poussière (13) - fig. 28a, puis remplacez la boîte dans son compartiment (7) - fig. 28b.

**Attention !** Le filtre mousse noir (14a) doit être remplacé dans l'appareil que lorsqu'il est complètement sec.

Vous pouvez utiliser votre aspirateur lors du séchage du filtre mousse noir (14a) en utilisant le filtre mousse noir de remplacement : (14a bis).

#### 1.3. NETTOYEZ LA BOÎTE À POUSSIÈRE (13) ET LE SEPARATEUR AIR/ POUSSIÈRE (15)

**Important :** Procédez au nettoyage de la boîte à poussière (13) et du séparateur de poussière (15) tous les mois.

- Tirez sur le clip d'ouverture de la boîte à poussière (13c) pour l'ouvrir - fig. 16.
- Enlevez le couvercle (13b) - fig. 17, puis videz la boîte au-dessus d'une poubelle - fig. 18a.
- Après avoir vidé les poussières de la boîte au dessus d'une poubelle- fig. 18a, déclipsez la cassette filtre HEPA (14), en tirant simultanément sur les clips d'ouverture (13d) situés aux extrémités de la boîte - fig 19a.
- Otez la cassette filtre HEPA (14) - fig. 19b.
- Retournez la boîte et placez l'accessoire\* (18b) dans la fente du verrou du support séparateur de poussière (17) - fig 20.
- Ouvrez en respectant le sens de déverrouillage (  ) - fig 21.
- Otez le support séparateur de poussière (16) - fig 22.
- Déclipsez puis ôtez le séparateur de poussière (15) en respectant le sens de déverrouillage (  ) - fig-23.
- Passez ensuite la boîte à poussière (13), le support séparateur de poussière (16) et le séparateur de poussière (15) sous l'eau claire ou savonneuse - fig 24a.
- Séchez-les à l'aide d'un chiffon - fig 24b.
- Une fois secs, remplacez puis clipsez le séparateur de poussière (15) sur le support séparateur de poussière (16), en respectant le sens de verrouillage (  ) - fig 25.
- Remplacez les sur la boîte à poussière (13) - fig 26 .
- Placez l'accessoire\* (18b) dans la fente du verrou du support séparateur de poussière (17) - fig 20.
- Fermez en respectant le sens de verrouillage (  ) - fig 27.
- Clipsez la cassette filtre HEPA (14) (filtre mousse noir (14a) + filtre HEPA (14b)) dans la boîte - fig 28a.
- Refermez la boîte à poussière (13) et remplacez la dans son compartiment (7) - fig 28b.

\* Selon modèles : il s'agit d'équipements spécifiques à certains modèles ou d'accessoires disponibles en option.

## 2. NETTOYEZ LE FILTRE HEPA (14b)

L'air que nous respirons contient des particules qui peuvent être allergènes : les larves et déjections d'acariens, les moisissures, le pollen, les fumées et les résidus animaux (poils, peau, salive, urine). Les particules les plus fines pénètrent profondément dans l'appareil respiratoire où elles peuvent provoquer une inflammation et altérer la fonction respiratoire dans son ensemble.

Les filtres HEPA (High Efficiency Particulate Air Filter, c'est-à-dire filtres de Haute Efficacité pour les Particules Aériennes) permettent de retenir les particules les plus fines. Grâce au filtre HEPA, l'air rejeté dans la pièce est plus sain que l'air aspiré.

**Important !** Procédez au nettoyage de la cassette filtre HEPA (14) : filtre mousse noir (14a) et filtre HEPA (14b) tous les mois.

- Retirez le flexible (19) de l'ouverture d'aspiration (9) - fig. 2.
- Ouvrez le couvercle (8) de votre aspirateur.
- Enlevez la boîte à poussière (13) de son compartiment (7) à l'aide de la zone de préhension (13a) - fig. 15.
- Tirez simultanément sur les clips d'ouverture de la cassette filtre HEPA (13d) - fig. 19a.
- Séparez le filtre mousse noir (14a) du filtre HEPA (14b) - fig. 19b.
- Retournez le filtre HEPA (14b), et tapotez-le au-dessus d'une poubelle - fig. 30.
- Grattez ensuite le filtre avec l'accessoire\* (18b) sous l'eau tiède, puis laissez sécher le filtre HEPA 24h - fig. 31.
- Une fois complètement sec, assemblez la cassette filtre HEPA (14) : filtre mousse noir (14a) et filtre HEPA (14b) sous la boîte à poussière (13) - fig. 28a, puis remplacez la boîte dans son compartiment (7) - fig. 28b.
- Veillez à ce que le filtre HEPA (14b) soit complètement sec avant de le replacer dans l'appareil.

**Attention !** Veillez à ce que tout le système de filtration soit bien mis en place avant de remettre en route l'appareil.

## 3. REMPLACEZ LE SYSTÈME DE FILTRATION (RÉF. ZR0054 01)

**Important !** Remplacez le système de filtration (ref. ZR0054 01) 1 fois par an (selon la fréquence d'utilisation).

- Retirez le flexible (19) de l'ouverture d'aspiration (9) - fig. 2.
- Ouvrez le couvercle (8) de votre aspirateur.
- Enlevez la boîte à poussière (13) de son compartiment (7) - fig. 15.

### 3.1. CASSETTE FILTRE HEPA (14)

- Tirez simultanément sur les clips d'ouverture de la cassette filtre HEPA (13d) - fig. 19a.
- Séparez le filtre mousse noir (14a) du filtre HEPA (14b) - fig. 19b.
- Si la cassette filtre HEPA (14) (filtre mousse noir (14a) et filtre HEPA (14b)) est endommagée, jetez-la à la poubelle - fig. 32 et remplacez-la par une nouvelle cassette filtre HEPA (réf. ZR0054 01).
- Assemblez la cassette filtre HEPA (14) : filtre mousse noir (14a) et filtre HEPA (14b) sous la boîte à poussière (13) - fig. 28a puis remplacez la boîte dans son compartiment (7) - fig. 28b.

### 3.2. MICROFILTRE (12)

- Ouvrez la grille de protection du moteur (11) - fig. 33a.
- Séparez le microfiltre\* (12) de la grille de protection du moteur (11) - fig. 33b.
- Jetez le microfiltre\* (12) dans une poubelle - fig. 33c et remplacez-le par un nouveau microfiltre (RÉF. ZR0054 01).
- Placez le nouveau microfiltre\* (12) sur la grille de protection du moteur (11) - fig. 33d.
- Placez les ergots de la grille de protection du moteur (11) dans les encoches du compartiment bac à poussière (7) - fig. 33d.
- Verrouillez la grille de protection du moteur (11) - fig. 33e.
- Assurez-vous du bon positionnement du microfiltre\* (12) et de la grille de protection du moteur (11) avant de refermer le couvercle (8).

## NETTOYEZ L'ASPIRATEUR

- Essuyez le corps de l'appareil et les accessoires avec un chiffon doux et humide, puis séchez.
- Essuyez le couvercle avec un chiffon sec - fig. 34.
- N'utilisez pas de produits détergents, agressifs ou abrasifs.

## 6. DÉPANNAGE

**Important !** Dès que votre aspirateur fonctionne moins bien et avant toute vérification, arrêtez-le en appuyant sur la pédale Marche/ Arrêt.

### SI VOTRE ASPIRATEUR NE DÉMARRE PAS

- L'appareil n'est pas alimenté : vérifiez que l'appareil est correctement branché.

### SI VOTRE ASPIRATEUR N'ASPIRE PAS

- Un accessoire ou le flexible (19) est bouché : débouchez l'accessoire ou le flexible (19).

\* Selon modèles : il s'agit d'équipements spécifiques à certains modèles ou d'accessoires disponibles en option.



- Vérifiez que la boîte à poussière (13) est bien présente et bien assemblée.
- Le couvercle est mal fermé : vérifiez la mise en place de la boîte à poussière (13) et refermez le couvercle (8).

### SI VOTRE ASPIRATEUR ASPIRE MOINS BIEN, FAIT DU BRUIT, SIFFLE

- Un accessoire ou le flexible est partiellement bouché : débouchez l'accessoire ou le flexible (19).
- La boîte à poussière est pleine : videz-la (voir chapitre NETTOYAGE ET MAINTENANCE).
- Le système de filtration est saturé : nettoyez la cassette filtre HEPA(14) (voir chapitre NETTOYAGE ET MAINTENANCE). Si le problème persiste, changez le système de filtration (voir chapitre NETTOYAGE ET MAINTENANCE).
- Le variateur électronique de puissance (3) est en position min : augmentez la puissance à l'aide du variateur électronique de puissance (sauf si vous aspirez des tissus fragiles).
- Le variateur mécanique de puissance est ouvert : fermez le variateur mécanique de puissance de la crosse - fig. 9.
- Vérifiez que la boîte à poussière (13) est bien placée dans le compartiment bac à poussière (7).

### SI LE COUVERCLE NE SE FERME PAS

- Vérifiez que la boîte à poussière (13) est bien placée dans le compartiment bac à poussière (7).

### SI LE SUCEUR EST DIFFICILE À DÉPLACER

- Ouvrez le variateur mécanique de puissance de la crosse ou diminuez la puissance - fig. 9.
- Vérifiez que la position (brosse rentrée/ brosse sortie) du suceur tous sols (22) correspond bien à la surface du sol nettoyé.

### SI LE CORDON NE RENTRE PAS TOTALEMENT

- Le cordon est ralenti lors de sa rentrée : ressortez le cordon et appuyez sur la pédale enrouleur de cordon (4).

### SI VOTRE ASPIRATEUR S'ARRETE EN COURS D'ASPIRATION

- La sécurité thermique a fonctionné. Vérifiez que le tube et le flexible ne sont pas bouchés ou que la boîte à poussière et les filtres ne sont pas saturés. Laissez refroidir 30 minutes avant de remettre l'aspirateur en marche.

Si un problème persiste, confiez votre aspirateur au Centre Service Agréé Rowenta le plus proche. Pour connaître la liste des Centres Service Agréés, contactez le Service Consommateur Rowenta dont vous trouverez les coordonnées dans la carte de garantie internationale jointe.

### GARANTIE

- Cet appareil est uniquement réservé à un usage ménager et domestique ; en cas d'utilisation non appropriée ou non conforme au mode d'emploi, aucune responsabilité ne peut engager la marque et la garantie est annulée.
- Lisez attentivement le mode d'emploi avant la première utilisation de votre appareil : une utilisation non-conforme au mode d'emploi dégraderait Rowenta de toute responsabilité.

## 7. LES ACCESSOIRES\*

ACCESSOIRES*	UTILISATION	MISE EN PLACE DE L'ACCESSOIRE	LIEUX D'ACHAT
Suceur ameublement	Pour nettoyer les meubles	Emboîtez le suceur ameublement à l'extrémité du tube.	Centres Service Agréés Rowenta. (Pour connaître la liste des Centres Service Agréés, contactez le Service Consommateur Rowenta dont vous trouverez les coordonnées dans la carte de garantie internationale jointe.)
Suceur fente convertible en brosse	Pour accéder aux recoins et aux endroits difficiles d'accès.	Emboîtez le suceur fente convertible en brosse à l'extrémité de la crosse ou du tube.	
Suceur parquet	Pour les sols fragiles.	Emboîtez le suceur parquet à l'extrémité du tube.	
Mini turbobrosse	Pour nettoyer en profondeur les tissus d'ameublement.	Emboîtez la mini turbobrosse à l'extrémité du tube.	
Turbobrosse	Pour enlever les fils et les poils d'animaux incrustés dans les tapis et les moquettes.	Emboîtez la turbobrosse à l'extrémité du tube.	

## 8. ENVIRONNEMENT

- Conformément à la réglementation en vigueur, tout appareil hors d'usage doit être rendu définitivement inutilisable : débranchez et coupez le cordon avant de jeter l'appareil.
- Environnement : Directive 2002/95/CE.

Participons à la protection de l'environnement !

- ① Votre appareil contient de nombreux matériaux valorisables ou recyclables.
- ➡ Confiez celui-ci dans un point de collecte pour que son traitement soit effectué.



## 1. SAFETY RECOMMENDATIONS

- For your safety, this appliance complies with all enforceable standards and regulations (Low Voltage Directives, Electromagnetic Compatibility, Environment, etc.).

This appliance is not intended for use by people (including children) with impaired physical, sensory or mental capacities, or by people with no experience or familiarity with such devices, unless they are supervised by a person who is responsible for their security or have received instructions as to how to use the appliance. Children must be supervised to ensure that they do not play with the appliance.

This appliance may be used by children aged 8 or over, and by persons lacking appropriate knowledge and experience or whose physical, sensory or mental capacities are limited, provided that they are supervised, have received instruction in the safe use of the appliance, and are fully aware of the risks involved. Children must not be allowed to play with the appliance. Home cleaning and maintenance of the appliance must not be carried out by children unless they are aged 8 or over and are supervised. Always keep the appliance and power cord out of reach of children under 8 years.

### CONDITIONS FOR USE

- Your vacuum cleaner is an electrical device: it must be used under normal conditions of use.
- Use and store the appliance out of reach of children. Never leave the appliance operating without supervision.
- Do not hold the tool attachment or tube close to your eyes and ears.
- **Do not use your vacuum cleaner on the wet surfaces, water or liquids of whatever kind, hot substances, extremely fine substances (plaster, cement, ash...), large sharp objects (broken glass), products that are harmful (solvents, paint strippers...), corrosive (acids, cleaning fluids...), flammable and explosive (petroleum or alcohol-based).**
- Never immerse the appliance in water, do not spray water onto the appliance and do not store it outdoors.
- Do not use the appliance if it has fallen and has visible damage or appears to be working abnormally. In this case, do not open the appliance, but send it to the closest Approved Service Centre or contact the Rowenta Consumer Service.

### POWER SUPPLY

- Check that the power voltage for your vacuum cleaner corresponds to that of your mains installation. You will find this information on the bottom of the appliance.
- Switch off and disconnect the appliance by removing the plug from the wall socket:
  - immediately after use,
  - each time you change accessory,
  - before each cleaning, maintenance and filter change operation.
- Do not use the appliance:
  - if the power cord is defective. To avoid danger, the whole reel and power cord unit of your vacuum cleaner must be replaced by a Rowenta Approved Service Centre.

### REPAIRS

Repairs are to be performed only by specialists with original spare parts.  
Repairing an appliance oneself may constitute a danger to the user.

## 2. DESCRIPTION

1. a – Horizontal parking  
b – Vertical parking
2. On/Off Pedal
3. Electronic power regulator \*
4. Cord winder pedal
5. Air outlet grid
6. a – Vertical carry grip  
b – Mobile horizontal handle for carrying
7. Dust collector compartment
8. Lid
9. Suction opening
10. Lid opening flap
11. Motor protection grid
12. Microfilter \* (ref. ZR0054 01)
13. Dust compartment
  - a – Grip zone
  - b – Lid
  - c – Compartment lid opening clips
  - d – HEPA filter capsule opening clips
14. HEPA filter capsule (ref. ZR0054 01):
  - a + a' – Black foam filter
  - b – HEPA filter

\* According to model: these systems are specific to certain models or are accessories available as an option.

15. Dust separator
16. Dust separator holder
17. Dust separator holder lock
18. 3 in 1 accessory\* (ref. ZR0054 01):
  - a – Cyclone cleaning brush
  - b – HEPA filter scraper + dust separator unlocking accessory
20. Telescopic tube\*
21. Tubes\*
22. All floor tool
23. Hardfloor tool\*
24. Slot tool attachment convertible into a brush\*
25. Furniture tool\*
26. Turbobrush \*
27. Mini turbobrush\*

Standard accessories:

19. Flexible hose with grip and mechanical power regulator

### 3. BEFORE USING FOR THE FIRST TIME

#### UNPACKING

- Unpack your appliance, keep your warranty card and read the instructions for use carefully before using your appliance for the first time.

#### TIPS AND PRECAUTIONS

- Before each use, the cord should be unwound completely.
- Make sure that it does not get stuck or go against sharp ribs.
- If you are using an extension cord, make sure it is in perfect condition and that it suitable for the power of your vacuum cleaner.
- Your vacuum cleaner is fitted with a device to protect against the motor overheating. In certain cases, (using the power nozzle on chairs, etc.) the device is triggered and the appliance may make an unusual noise. This is of no consequence.
- Do not move the vacuum cleaner by pulling on the cord, the appliance must be moved by its carrying handle.
- Do not use the cord to lift the appliance.
- Never unplug the appliance by pulling on the cable.
- Never operate the vacuum cleaner without the dust compartment (13) and without the HEPA filter capsule (14): black foam filter (14a) and HEPA filter (14b).
- Use only original Rowenta filters.
- Use only original Rowenta accessories.
- In the event that you find it difficult to obtain accessories and filters for this vacuum cleaner, contact the Rowenta customer service.
- Stop and disconnect your vacuum cleaner after each use.
- Always stop and unplug your vacuum cleaner before maintenance or cleaning.

### 4. USE

#### ASSEMBLY OF THE PARTS OF THE APPLIANCE

- Push the flexible hose (19) securely into the suction opening (9) and turn until it locks - fig.1.
- To remove, turn in the opposite direction and pull - fig.2.
- If your vacuum cleaner is equipped with the telescopic tube \* (20): push the adjustment knob forward, pull the desired tube length out then release the button to lock – fig. 3a. Otherwise, assemble the two tubes\* (21), turning them slightly – fig. 3b.
- Fit the desired accessory to the end of the tube:
  - For rugs and carpets: Use the all floor tool attachment (22) in retracted brush position – fig. 4.
  - For parquets and smooth floors: Use the all floor attachment (22) in brush position – fig. 4. or use the hardfloor tool\* (23) directly.
  - For corners and areas which are difficult to reach: use the slot tool attachment convertible into a brush\* (24) in the flat tool attachment position.
  - For furniture: use the slot tool attachment convertible into a brush\* (24) or the furniture nozzle\* (25).

Please note! Always stop and unplug your vacuum cleaner before changing accessories.

#### CONNECTING THE CORD AND STARTING THE APPLIANCE

- Unwind the power cord completely, plug your vacuum cleaner in – fig. 6 and press the On/Off pedal (2) – fig. 7.
- Set the suction power:
  - using the electronic power regulator\* (3): turn the switch on the electronic regulator\* to set the suction power: towards maximum position for floors and minimum position for furniture and fragile fabrics – fig. 8.
  - with the mechanical power regulator on the grip: open the slider on the grip to manually reduce suction power, e.g.: on fragile surfaces... – fig. 9.

\* According to model: these systems are specific to certain models or are accessories available as an option.

## STORING AND TRANSPORTING THE APPLIANCE

- After use, stop your vacuum cleaner by pressing the On/Off pedal (2) and unplug it – fig. 10. Wind the power cord by pressing the cord winder pedal (4) – fig. 11.
- Upright, place the tool attachment (22) in its housing under the appliance (1b) – fig. 12.
- Horizontal, place the tool attachment (22) in its housing at the back of the appliance (1a) – fig. 13.
- Carry your vacuum cleaner easily thanks to its carry handles (6a or 6b).

## 5. CLEANING AND MAINTENANCE

**Important:** Always stop and unplug your vacuum cleaner before maintenance or cleaning.

### 1. EMPTY AND CLEAN THE DUST COMPARTMENT (13) AND THE BLACK FOAM FILTER (14 a)

- Remove the flexible pipe (19) from the suction opening (9) - fig. 2.
- Open the lid (8) of your vacuum cleaner - fig.14
- Remove the dust compartment (13) from its housing (7) using the grip zone (13a) - fig. 15

#### 1.1. EMPTY THE DUST COMPARTMENT

Empty the dust compartment (13) after each use.

- Pull the dust compartment opening clip (13c) to open it - fig. 16.
- Remove the lid (13b) - fig. 17, empty the compartment over a dustbin - fig. 18a.
- Make sure no dust is left in the compartment, then wipe the edges of the compartment - fig.18b.
- Close the dust compartment (13) and replace it in its housing (7) - fig.28b.

#### 1.2 CLEANING THE BLACK FOAM FILTER (14a)

**Important!** To optimise the efficiency of your vacuum cleaner, make sure you clean the foam (14a) each time you empty the dust compartment (13).

- Simultaneously pull on the HEPA filter capsule opening clips (13d) - fig. 19a.
- Separate the black foam filter (14a) from the HEPA filter (14b) - fig. 19b.
- Wash the black foam filter (14a) under the tap, squeeze it out like a sponge and leave to dry for 12 hours - fig. 29.
- Once completely dry, assemble the HEPA filter capsule (14): black foam filter (14a) and HEPA filter (14b) under the dust compartment (13) - fig. 28a, and replace the compartment in its housing (7) - fig. 28b.





#### Attention!

The black foam filter (14a) should only be put back into the appliance when it is completely dry.

You can use your vacuum cleaner while the black foam filter (14 a) is drying by using the replacement black foam filter: (14a bis).

### 1.3. CLEAN THE DUST COMPARTMENT (13) AND THE AIR/DUST SEPARATOR (15)

**Important:** Clean the dust compartment (13) and the dust separator (15) every month.

- Pull the dust compartment opening clip (13c) to open it - fig. 16.
- Remove the lid (13b) - fig. 17, empty the compartment over a dustbin - fig. 18a.
- After emptying the dust compartment over a dustbin - fig. 18a, unclip the HEPA filter capsule (14) by simultaneously pulling on the opening clips (13d) located at each end of the compartment - fig. 19a.
- Remove the HEPA filter capsule (14) - fig. 19b.
- Turn the compartment over and place the accessory\* (18b) into the lock slot of the dust separator holder (17) - fig 20.
- Open, making sure you respect the unlocking direction (  ) - fig 21.
- Remove the dust separator holder (16) - fig 22.
- Unclip then remove the dust separator (15) in the unlocking direction (  ) - fig-23.
- Then run the dust compartment (13), dust separator holder (16) and the dust separator (15) under clear or soapy water - fig 24a. Dry them with a cloth - fig 24b.
- Once dry, replace then clip the dust separator (15) on the dust separator holder (16), in the locking direction (  ) - fig 25.
- Put them back on the dust compartment (13) - fig 26.
- Place the accessory\* (18b) into the lock slot of the dust separator holder (17) - fig 20.
- Close it, respecting the locking direction (  ) - fig 27.
- Clip the HEPA filter capsule (14) (black foam filter (14a) + HEPA filter (14b)) in the compartment - fig 28a.
- Close the dust compartment (13) and replace it in its housing (7) - 28b.

## 2. CLEANING THE HEPA FILTER (14B)

The air we breathe contains particles that may be allergens: mite larvae and droppings, mould, pollen, smoke and animal residues (hair, skin, saliva, urine). The smallest particles penetrate deep into the respiratory system where they can cause inflammation and cause lung impairment.

HEPA filters (High Efficiency Particulate Air) are used to filter out the smallest particles.

With the HEPA filter, the air released back into the room is healthier than the air that is vacuumed.

**Important!** Clean the HEPA filter capsule (14): black foam filter (14a) and HEPA filter (14b) every month.

- Remove the flexible pipe (19) from the suction opening (9) - fig. 2.
- Open the lid (8) of your vacuum cleaner.
- Remove the dust compartment (13) from its housing (7) using the grip zone (13a) - fig. 15.
- Simultaneously pull on the HEPA filter capsule opening clips (13d) - fig. 19a.
- Separate the black foam filter (14a) from the HEPA filter (14b) - fig. 19b.
- Turn the HEPA filter (14b) over and tap the dust into a dustbin - fig. 30.
- Then scrape the filter using the accessory\* (18b) under warm water, then leave the HEPA filter to dry for 24h - fig. 31.
- Once completely dry, assemble the HEPA filter cassette (14): black foam filter (14a) and HEPA filter (14b) under the dust compartment (13) - fig. 28a, and replace the compartment in its housing (7) - fig. 28b.
- Ensure that the HEPA filter (14b) is completely dry before you put it back in the appliance.

**Attention!** Make sure that all the filtration system is properly positioned before turning your appliance back on.

## 3. REPLACING THE FILTRATION SYSTEM (REF. ZR0054 01)

**Important!** Please replace the filtration system (ref. ZR0054 01) once a year (depending on frequency of use).

- Remove the flexible pipe (19) from the suction opening (9) - fig. 2.
- Open the lid (8) of your vacuum cleaner.
- Remove the dust compartment (13) from its housing (7) - fig. 15.

### 3.1. HEPA FILTER CAPSULE (14)

- Simultaneously pull on the HEPA filter capsule opening clips (13d) - fig. 19a.
- Separate the black foam filter (14a) from the HEPA filter (14b) - fig. 19b.
- If the HEPA filter capsule (14) (black foam filter (14a) and HEPA filter (14b)) is damaged, throw it in the bin - fig. 32 and replace it with a new HEPA filter capsule (ref. ZR0054 01).
- Assemble the HEPA filter capsule (14): black foam filter (14a) and HEPA filter (14b) under the dust compartment (13) - fig. 28a then replace the compartment in its housing (7) - fig. 28b.

### 3.2. MICROFILTER (12)

- Open the motor protection grid (11) - fig. 33a.
- Separate the microfilter\* (12) from the motor protection grid (11) - fig. 33b.
- Discard the microfilter\* (12) into a dustbin - fig. 33c and replace it with a new microfilter (REF. ZR0054 01).
- Place the new microfilter\* (12) on the motor protection grid (11) - fig. 33d.
- Place the pins of the protection grid (11) in the notches on the dust compartment housing (7) - fig. 33d.
- Lock the motor protection grid (11) - fig. 33e.
- Make sure the microfilter\* (12) and the protective grid (11) are properly in position before closing the lid (8).

## CLEANING THE VACUUM CLEANER

- Wipe the body of the vacuum cleaner and accessories with a soft damp cloth, then dry.
- Wipe the lid with a dry cloth - fig. 34.
- Do not use detergents or any corrosive or abrasive products.

## 6. TROUBLESHOOTING

**Important:** As soon as your vacuum cleaner stops performing efficiently, and before making any checks, stop it by pressing on the On/Off pedal.

### IF YOUR VACUUM CLEANER DOES NOT START

- The appliance is not powered: make sure the appliance is properly connected.

### IF YOUR VACUUM CLEANER HAS NO SUCTION

- An accessory or the hose (19) is blocked: unblock the accessory or the hose (19).

\* According to model: these systems are specific to certain models or are accessories available as an option.



- Ensure that the dust compartment (13) is properly mounted and present.
- The lid is not properly closed: check that the dust compartment (13) is properly in position and close the lid (8).

### IF YOUR VACUUM CLEANER SUCTION IS NOT WORKING PROPERLY OR IS MAKING A WHISTLING NOISE

- An accessory or the hose is partially blocked: unblock the accessory or the hose (19).
  - The dust compartment is full: empty it (see CLEANING AND MAINTENANCE chapter).
  - The filtration system is saturated: clean the HEPA filter capsule (14) (see CLEANING AND MAINTENANCE chapter).
- If the problem persists, change the filtration system (see the CLEANING AND MAINTENANCE chapter).
- The electronic power regulator (3) is set at minimum: increase the power using the electronic power regulator (unless you are cleaning fragile fabrics).
  - The mechanical power regulator is open: close the mechanical power regulator on the power nozzle - fig. 9.
  - Ensure that the dust compartment (13) is well properly positioned in the dust tray housing (7).

### IF THE LID DOES NOT CLOSE

- Ensure that the dust compartment (13) is well properly positioned in the dust tray housing (7).

### IF THE SUCTION ATTACHMENT IS DIFFICULT TO MOVE

- Open the mechanical power regulator on the power nozzle or decrease power - fig. 9.
- Ensure that the position (brush retracted / brush out) of the suction attachment (22) corresponds to the surface being cleaned.

### IF THE POWER CORD DOES NOT WIND UP COMPLETELY

- The cord slowed down as it was winding up: bring the cord back out and press the cord winder pedal (4) again.

### IF YOUR VACUUM CLEANER STOPS WHILE IN OPERATION

- The overheating protective device has been triggered. Check that the tube and the pipe are not blocked or that the dust compartment or filter are not full. Leave to cool down for 30 minutes before using the vacuum cleaner again.

If the problem persists, take your vacuum cleaner to the nearest Rowenta Approved Service Centre. For a list of Approved Service Centres, contact the Rowenta Customer Service, whose contact details are in the attached international warranty card.

### WARRANTY

- This appliance is for domestic use only; in the event of inappropriate use that does not comply with the instructions, the company shall take no liability and the warranty shall be null and void.
- Read the instructions for use carefully before using your appliance for the first time: in the event of any use that does not comply with the instructions, Rowenta shall accept no liability.

## 7. THE ACCESSORIES\*

ACCESSORIES*	USE	FITTING OF THE ACCESSORY	WHERE TO BUY IT
Furniture tool	To clean furniture	Fit the furniture tool to the end of the tube.	
Slot tool attachment convertible into a brush	For corners and areas which are difficult to reach	Fit the slot tool attachment convertible into a brush to the end of the grip or the tube.	Rowenta Authorised Service Centres (To find a list of Authorised Service Centres, contact Customer Services, the contact details for which you will find on the enclosed international guarantee card).
Hardfloor tool	For fragile floors.	Fit the hardfloor tool to the end of the tube.	
Mini turbobrush	For deep cleaning of upholstery fabrics.	Fit the mini turbobrush to the end of the tube.	
Turbobrush	To remove threads and animal hair embedded in rugs and carpets.	Fit the turbobrush to the end of the tube.	

## 8. ENVIRONMENT

- In accordance with existing regulations, any appliance that is out of service must be rendered permanently inoperable: disconnect and cut the power cord before discarding the appliance.
- Environment: Directive 2002/95/EC.

Environmental protection first!

① Your appliance contains valuable materials which can be recovered or recycled.

② Take it to a collection point or an approved service centre so that it can be recycled.



## 1. SICHERHEITSHINWEISE

Um Ihre Sicherheit zu gewährleisten, entspricht dieses Gerät den gültigen Normen und Bestimmungen (Niederspannung, elektromagnetische Verträglichkeit, Umweltverträglichkeit...).

Dieses Gerät darf nicht von Personen (inbegriffen Kindern) mit eingeschränkten körperlichen, sensorischen oder geistigen Fähigkeiten benutzt werden. Das Gleiche gilt für Personen, die keine Erfahrung mit dem Gerät besitzen oder sich mit ihm nicht auskennen, außer wenn sie von einer für ihre Sicherheit verantwortlichen Person beaufsichtigt werden oder von dieser mit dem Gebrauch des Gerät vertraut gemacht wurden. Kinder müssen beaufsichtigt werden, damit sie nicht mit dem Gerät spielen. Saugen Sie niemals Personen oder Tiere ab.

Dieses Gerät darf von Kindern in einem Alter ab acht Jahren und von Personen mit verringerten körperlichen, sensorischen oder mentalen Fähigkeiten benutzt werden, wenn sie Anweisungen in Bezug auf eine absolut sichere Benutzung des Geräts erhalten, wenn wenn sie betreut werden und die Risiken erkennen. Kinder dürfen nicht mit dem Gerät spielen. Die Reinigung und Wartung, die der Benutzer ausführen soll, darf nicht von Kindern ausgeführt werden, es sei denn, sie sind mindestens 8 Jahre alt und werden überwacht. Das Gerät und sein Netzkabel müssen außerhalb der Reichweite von Kindern unter 8 Jahren aufbewahrt werden.

### ANWENDUNGSBEDINGUNGEN

- Ihr Staubsauger ist ein elektrisches Gerät: er darf nur unter normalen Anwendungsbedingungen eingesetzt werden.
- Das Gerät darf nicht in Reichweite von Kindern benutzt und aufbewahrt werden. Lassen Sie das Gerät nicht unbeaufsichtigt in Betrieb.
- Halten Sie das Ansaugteil und das Ende des Saugrohrs nicht in Kopfnähe..
- Saugen Sie nicht auf nassen Oberflächen und saugen Sie kein Wasser oder sonstige Flüssigkeiten jeder Art, keine besonders feinkörnige Substanzen (Gips, Zement, heiße oder kalte Asche...), keine großen, scharfkantigen Teile (Glas), keine schädlichen Produkte (Lösungsmittel, Beizmittel...), keine aggressiven Produkte (Säuren, Reinigungsmittel...), keine brennbaren und explosionsgefährlichen Produkte und keine Produkte auf der Basis von Benzin oder Alkohol mit dem Staubsauger auf.
- Tauchen Sie das Gerät nicht ins Wasser, setzen Sie es keinen Wasserspritzern aus und bewahren Sie es nicht im Freien auf.
- Wenn das Gerät zu Boden gefallen ist und sichtbare Beschädigungen oder Betriebsstörungen aufweist, darf es nicht benutzt werden. Machen Sie in diesem Fall das Gerät nicht auf, sondern senden Sie es zum nächstgelegenen zugelassenen Kundendienstcenter oder treten Sie mit dem Kundendienst von Rowenta in Verbindung.

### VERSORGUNG MIT ELEKTRISCHEM STROM

- Vergewissern Sie sich, dass die Betriebsspannung Ihres Staubsaugers mit der Spannung Ihrer Elektroinstallation übereinstimmt: diese Information ist unter dem Gerät angegeben.

- Schalten Sie das Gerät aus und stecken Sie es durch Ziehen des Steckers ab:
  - sofort nach der Benutzung,
  - vor dem Austauschen der Zubehörteile,
  - vor Reinigung, Wartung und Auswechseln des Filters.
- Benutzen Sie das Gerät nicht:
  - wenn das Stromkabel beschädigt ist. Um jegliche Gefahr zu vermeiden, darf die Einheit Einzugsmechanismus und Stromkabel Ihres Staubsaugers nur in zugelassenen Kundendienstcentern von Rowenta ausgetauscht werden.

### REPARATUREN

Reparaturen müssen von einem Fachmann ausgeführt werden und unter Verwendung von Original-Ersatzteilen erfolgen. Eigenhändige Reparaturen durch den Benutzer können eine Gefahr für diesen darstellen.

## 2. BESCHREIBUNG

- |   |   |
|---|---|
| 1. a – Horizontale Stellung                 | 8. Deckel                                     |
| b – Vertikale Stellung                      | 9. Ansaugöffnung                              |
| 2. Ein/Ausschalter                          | 10. Öffnungsklappe für den Deckel             |
| 3. Elektronische Saugkraft-Regulierung*     | 11. Motorschutzgitter                         |
| 4. Pedal zum Einziehen des Stromkabels      | 12. Mikrofilter* (Art.-Nr. ZR0054 01)         |
| 5. Abluftgitter                             | 13. Staubbehälter                             |
| 6. a- Griff für vertikalen Transport        | a- Griffzone,                                 |
| b- Beweglicher, horizontaler Transportgriff | b- Deckel,                                    |
| 7. Fach für den Staubauffangbehälter        | c- Öffnungsklips für den Deckel des Behälters |

\* je nach Modell: Spezialzubehör für bestimmte Modelle oder zukaufbare Zubehörteile.

- d- Öffnungsklips für die HEPA Filterkartusche,  
 14. HEPA Filterkassette (Art.-Nr. ZR0054 01) :  
 a + a 2 – schwarzer Schaumstofffilter  
 b- HEPA Filter  
 15. Staubabscheider,  
 16. Halter für den Staubabscheider,  
 17. Verriegelung des Halters für den Staubabscheider,  
 18. 3-in-1 Zubehöerteil (Art.-Nr ZR0054 01) :  
 a- Reinigungsbürste des Cyclone  
 b- Kratzseisen für den HEPA Filter+ Zubehöerteil zum  
 Entriegeln des Staubabscheiders

- Standard-Zubehör:  
 19. Saugschlauch mit extra langem Griff und  
 mechanischer Saugkraftregulierung  
 20. Teleskop-Saugrohr\*  
 21. Saugrohre\*  
 22. Allzweckdüse  
 23. Parkettdüse\*  
 24. Kombinierte Fugendüse und Minibürste\*  
 25. Polsterdüse\*  
 26. Turbobürste\*  
 27. Mini-Turbobürste\*

### 3. VOR DER ERSTEN INBETRIEBNAHME

#### AUSPACKEN

- Packen Sie das Gerät aus, heben Sie den Garantieschein auf und lesen Sie die Gebrauchsanweisung vor der ersten Inbetriebnahme des Geräts aufmerksam durch.

#### TIPPS UND SICHERHEITSHINWEISE

- Das Stromkabel muss vor jeder Benutzung vollständig abgerollt werden.
- Klemmen Sie das Stromkabel nicht ein und führen Sie es nicht über scharfe Kanten.
- Bei Gebrauch eines Verlängerungskabels ist darauf zu achten, dass sich dieses in perfektem Zustand befindet und der Leistung Ihres Staubsaugers entspricht.
- Ihr Staubsauger ist mit einem Überhitzungsschutz für den Motor ausgestattet. In bestimmten Fällen (beim Einsatz des Griffteils auf Stühlen, Sesseln...) geht dieser Überhitzungsschutz in Betrieb, was dazu führt, dass das Gerät ungewöhnliche Geräusche von sich gibt. Dieses Phänomen stellt keine Gefahr dar.
- Ziehen Sie den Staubsauger nicht am Stromkabel hinter sich her, sondern transportieren Sie ihn an seinem Tragegriff.
- Heben Sie das Gerät nicht an, indem Sie am Stromkabel ziehen.
- Ziehen Sie den Stecker nicht am Stromkabel aus der Steckdose.
- Nehmen Sie den Staubsauger nicht ohne Staubbehälter (13) und ohne HEPA Filterkartusche (14) in Betrieb: schwarzer stofffilter (14a) und HEPA Filter (14b).
- Verwenden Sie nur Original-Filter von Rowenta.
- Verwenden Sie nur Original-Zubehör von Rowenta.
- Sollten Sie Schwierigkeiten haben, die Zubehöerteile und Filter für diesen Staubsauger im Handel zu finden, treten Sie bitte mit dem Kundendienst von Rowenta in Kontakt (siehe Adressen im Service Heft).
- Schalten Sie Ihren Staubsauger nach jeder Benutzung aus und ziehen Sie den Netzstecker.
- Schalten Sie Ihren Staubsauger vor Wartung und Reinigung aus und ziehen Sie den Netzstecker.

### 4. GEBRAUCH

#### MONTAGE DER TEILE DES GERÄTS

- Stecken Sie den Schlauch (19) in die Ansaugöffnung (9) und drehen Sie ihn, bis er einrastet – fig. 1.
- Um ihn zu entfernen, drehen Sie ihn in die andere Richtung und ziehen Sie – fig. 2.
- Für Staubsauger mit Teleskop-Saugrohr\* (20): drücken Sie den Einstellknopf nach vorne, ziehen Sie die gewünschte Länge heraus und lassen Sie den Knopf los - Abb. 3a. Ansonsten werden die beiden Rohre\* (21) durch leichtes Drehen miteinander verbunden - Abb. 3b.
- Stecken Sie das gewünschte Zubehöerteil auf das Endstück des Rohrs:
- Für Teppiche und Teppichböden: benutzen Sie die Düse (22) in der Position Bürste eingezogen - Abb. 4.
- Für Parkettböden und glatte Böden: benutzen Sie die Düse (22) in der Position Bürste ausgefahren - Abb. 4, oder benutzen direkt die Parkettdüse\* (23) - Abb. 4.
- Für Ecken und schwer zugängliche Stellen: benutzen Sie die kombinierte Fugendüse und Minibürste\* (24) in der Position flache Düse.
- Für Möbel: benutzen Sie die Minibürste der kombinierten Fugendüse\* (24) oder die Polsterdüse\* (25).

**Achtung!** Schalten Sie Ihren Staubsauger vor dem Auswechseln der Zubehöerteile stets aus und ziehen Sie den Netzstecker.

#### ANSCHLUSS DES STROMKABELS UND INBETRIEBNAHME DES GERÄTS

- Rollen Sie das Stromkabel vollständig ab, schließen Sie Ihren Staubsauger an - Abb. 6 und treten Sie auf den Ein/Ausschalter (2) - Abb. 7.
- Stellen Sie die Saugkraft ein:  
 - mit der elektronischen Saugkraft-Regulierung\* (3): drehen Sie zum Einstellen der Saugkraft den Knopf der elektronischen Saugkraft-Regulierung\*: in Richtung Position Max für Böden und in Richtung Position Min für Möbel und empfindliche Stoffe - Abb. 8.  
 - mit der mechanischen Saugkraft-Regulierung am Griff: Öffnen Sie den Schieberegler zur manuellen Verringerung der Saugkraft, z.B.: auf empfindlichen Flächen... - Abb. 9.



## AUFBEWAHRUNG UND TRANSPORT DES GERÄTS

- Schalten Sie Ihren Staubsauger nach der Benutzung aus, indem Sie auf das An/Aus Pedal (2) treten und ziehen Sie den Netzstecker - Abb. 10. Ziehen Sie das Stromkabel ein, indem Sie auf das Pedal zum Einziehen des Stromkabels (4) treten - Abb. 11.
- Stellen Sie das Gerät vertikal hin und setzen Sie die Düse (22) in ihr Fach unter dem Gerät (1b) ein - Abb. 12.
- Stellen Sie das Gerät horizontal hin und setzen Sie die Düse (22) in ihr Fach auf der Rückseite des Geräts (1a) ein - Abb. 13.
- Der Staubsauger kann leicht an seinen Transportgriffen (6a oder 6b).

## 5. REINIGUNG UND WARTUNG

**Wichtig:** Schalten Sie Ihren Staubsauger vor Wartung und Reinigung aus und ziehen Sie den Netzstecker.

### 1. LEEREN DES STAUBBEHÄLTERS (13) UND DES SCHWARZEN SCHAUMSTOFFFILTERS (14a)

- Ziehen Sie den Saugschlauch (19) aus der Ansaugöffnung (9) - Abb. 2.
- Öffnen Sie den Deckel (8) Ihres Staubsaugers - Abb. 14.
- Entnehmen Sie den Staubbehälter (13) an der Griffzone (13a) aus seinem Fach (7) - Abb. 15.

#### 1.1. LEEREN DES STAUBBEHÄLTERS

Leeren Sie den Staubbehälter (13) nach jeder Benutzung aus.

- Ziehen Sie den Öffnungsklips des Staubbehälters (13c) zum Öffnen nach oben - Abb. 16.
- Nehmen Sie den Deckel (13b) ab - Abb. 17 und leeren Sie den Behälter über einem Abfalleimer aus - Abb. 18a.
- Vergewissern Sie sich, dass kein Staub mehr in dem Behälter verbleibt und wischen Sie den Rand des Behälters ab - Abb. 18b.
- Machen Sie den Staubbehälter (13) wieder zu und legen Sie ihn wieder in sein Fach (7) ein - Abb. 28b.

#### 1.2 REINIGUNG DES SCHWARZEN SCHAUMSTOFFFILTERS (14a)

**Wichtig!** Um eine optimale Leistung Ihres Staubsauger zu gewährleisten, muss der Schaumstoff (14a) nach jedem Ausleeren des Staubbehälters (13) gewaschen werden.

- Ziehen Sie gleichzeitig an beiden Öffnungsklips für die HEPA Filterkartusche (13d) - Abb. 19a.
- Nehmen Sie den schwarzen Schaumstofffilter (14a) vom HEPA Filter (14b) ab - Abb. 19b.
- Waschen Sie den schwarzen Schaumstofffilter (14a) unter fließendem Wasser, wringen Sie ihn wie ein Handtuch aus und lassen Sie ihn 12h lange trocknen - Abb. 29.
- Bauen Sie, sobald der Filter ganz trocken ist, die HEPA Filterkartusche (14) wieder zusammen: schwarzer Schaumstofffilter (14a) und HEPA Filter (14b) unter dem Staubbehälter (13) - Abb. 28a und legen Sie ihn wieder in sein Fach (7) ein - Abb. 28b.

**Achtung!** Der schwarze Schaumstofffilter (14a) darf erst wieder in das Gerät eingelegt werden, wenn er ganz trocken ist.

Während der schwarze Schaumstofffilter (14a) trocknet, kann der Staubsauger mit dem Ersatzfilter betrieben werden: (14a bis).

#### 1.3. REINIGUNG DES STAUBBEHÄLTERS (13) UND DES LUFT/STAUBABSCHIEDERS (15)

**Wichtig:** Der Staubbehälter (13) und der Staubabscheider (15) müssen jeden Monat gereinigt werden.

- Ziehen Sie den Öffnungsklips des Staubbehälters (13c) zum Öffnen nach oben - Abb. 16.
- Nehmen Sie den Deckel (13b) ab - Abb. 17 und leeren Sie den Behälter über einem Mülleimer aus - Abb. 18a.
- Machen Sie, nachdem Sie den Staubbehälter über einem Mülleimer - 18a ausgeleert haben, die Klips der HEPA Filterkartusche (14) auf, indem Sie die an den Enden des Behälters angebrachten Öffnungsklips (13d) beide gleichzeitig nach oben ziehen - Abb. 19a.
- Nehmen Sie die HEPA Filterkassette (14) heraus - Abb. 19b.
- Drehen Sie den Behälter um und führen Sie das Zubehörteil\* (18b) in die Öffnung des Halters des Staubabschiders (17) ein - Abb. 20.
- Öffnen Sie ihn unter Beachtung der richtigen Richtung (☞) - Abb. 21.
- Nehmen Sie den Halter für den Staubabscheider (16) heraus - Abb. 22.
- Öffnen Sie die Klips des Staubabschiders (15) und unter Beachtung der richtigen Richtung (☞) - Abb. 23.
- Halten Sie anschließend den Staubbehälter (13), den Halter des Staubabschiders (16) und den Staubabscheider (15) unter fließendes Wasser oder reinigen Sie die Teile mit Seifenwasser - Abb. 24a. Trocknen Sie die Teile mit einem Tuch - Abb. 24b.
- Klipsen Sie, sobald die Teile trocken sind, den Staubabscheider (15) unter Beachtung der richtigen Richtung auf den Halter des Staubabschiders (16) und beachten Sie dabei die Verriegelungsrichtung (☞) auf - Abb. 25.
- Bringen Sie ihn wieder auf dem Staubbehälter (13) an - Abb. 26.
- Führen Sie das Zubehörteil\* (18b) in die Öffnung des Halters des Staubabschiders (17) ein - Abb. 20.
- Verschließen Sie ihn unter Beachtung der richtigen Richtung (☞) - Abb. 27.
- Klipsen Sie die HEPA Filterkartusche (14) (schwarzer Schaumstofffilter (14a) + HEPA Filter (14b)) in dem Behälter fest - Abb. 28a.
- Machen Sie den Staubbehälter (13) wieder zu und legen Sie ihn wieder in sein Fach (7) ein - Abb. 28b.

#### 2. REINIGUNG DES HEPA FILTERS (14b)

Die Luft, die wir einatmen, enthält Partikel, die Allergien hervorrufen können: Larven und Ausscheidungen von Milben, Schimmel, Pollen, Rauch und Absonderungen von Tieren (Haare, Haut, Speichel, Urin). Die kleinsten Partikel dringen tief in unsere Atemwege ein, wo sie Entzündungen hervorrufen und die gesamten Atemfunktionen negativ beeinträchtigen können.

\* je nach Modell: Spezialzubehör für bestimmte Modelle oder zukaufbare Zubehörteile.

Diese besonders feinen Partikel werden durch die HEPA (High Efficiency Particulate Air Filter, Hochwirksame Feinstaubfilter) Filter ausgefiltert. Die von einem HEPA-Filter in den Raum abgegebene Luft ist reiner als die von ihm angesaugte Luft.

#### Wichtig!

Reinigen Sie die HEPA Filterkassette (14): schwarzer Schaumstofffilter (14a) und HEPA Filter (14b) jeden Monat.

- Ziehen Sie den Saugschlauch (19) aus der Ansaugöffnung (9) - Abb. 2.
- Öffnen Sie den Deckel (8) Ihres Staubsaugers.
- Entnehmen Sie den Staubbehälter (13) an der Griffzone (13a) aus seinem Fach (7) - Abb. 15.
- Ziehen Sie gleichzeitig an beiden Öffnungsklips für die HEPA Filterkartusche (13d) - Abb. 19a.
- Nehmen Sie den schwarzen Schaumstofffilter (14a) vom HEPA Filter (14b) ab - Abb. 19b.
- Drehen Sie den HEPA Filter (14b) um und klopfen Sie ihn über einem Mülleimer aus - Abb. 30.
- Kratzen Sie den Filter anschließend mit dem Zubehörteil\* (18b) unter lauwarmem Wasser ab und lassen Sie den HEPA Filter 24 Stunden lang trocknen – Abb. 31.
- Bauen Sie, sobald der Filter ganz trocken ist, die HEPA Filterkartusche (14) wieder zusammen: schwarzer Schaumstofffilter (14a) und HEPA Filter (14b) unter dem Staubbehälter (13) - Abb. 28a und legen Sie sie wieder in ihr Fach (7) ein - Abb. 28b.
- Vergewissern Sie sich vor dem Wiedereinlegen der Kartusche davon, dass der HEPA Filter\* (14b) ganz trocken ist.

**Achtung!** Vergewissern Sie sich vor der erneuten Inbetriebnahme des Geräts davon, dass das gesamte Filtersystem wieder richtig eingesetzt wurde.

### 3. AUSTAUSCH DES FILTERSYSTEMS (ART.-NR. ZR0054 01)

**Wichtig!** Ersetzen Sie das Filtersystem (Ref. ZR0054 01) 1 Mal pro Jahr (je nach Nutzungshäufigkeit).

- Ziehen Sie den Saugschlauch (19) aus der Ansaugöffnung (9) - Abb. 2.
- Öffnen Sie den Deckel (8) Ihres Staubsaugers.
- Nehmen Sie den Staubbehälter (13) aus seinem Fach (7) heraus - Abb. 15.

#### 3.1. HEPA FILTERKARTUSCHE (14)

- Ziehen Sie gleichzeitig an beiden Öffnungsklips für die HEPA Filterkartusche (13d) - Abb. 19a.
- Nehmen Sie den schwarzen Schaumstofffilter (14a) vom HEPA Filter (14b) ab - Abb. 19b.
- Wenn die HEPA Filterkartusche (14) (schwarzer Schaumstofffilter (14a) und HEPA Filter (14b)) beschädigt ist, muss sie in den Abfall geworfen werden - Abb. 32 und setzen Sie eine neue HEPA Filterkartusche ein (Art.-Nr. ZR0054 01).
- Setzen Sie die HEPA Filterkartusche (14) wieder zusammen: schwarzer Schaumstofffilter (14a) und HEPA Filter (14b) unter dem Staubbehälter (13) - Abb. 28a und legen Sie den Behälter wieder in sein Fach (7) ein - Abb. 28b.

#### 3.2. MIKROFILTER (12)

- Öffnen Sie das Motorschutzgitter (11)- Abb. 33a.
- Nehmen Sie den Mikrofilter (12) vom Motorschutzgitter (11) ab - Abb. 33b.
- Werfen Sie den Mikrofilter\* (12) in den Müll - Abb. 33c und tauschen Sie ihn gegen einen neuen Mikrofilter (ART.-NR. ZR0054 01) aus.
- Setzen Sie den neuen Mikrofilter\* (12) auf das Motorschutzgitter (11) - Abb. 33d.
- Lassen Sie die Zapfen des Motorschutzgitters (11) in die Nute des Staubbehälters (7) einrasten - Abb. 33d.
- Verriegeln Sie das Motorschutzgitter (11)- Abb. 33e.
- Vergewissern Sie sich, dass der Mikrofilter\* (12) richtig sitzt und machen Sie vor dem Schließen des Deckels (8) das Motorschutzgitter (11) wieder zu.

### REINIGUNG DES STAUBSAUGERS

- Wischen Sie das Gehäuse des Geräts und die Zubehörteile mit einem angefeuchteten weichen Tuch ab und trocknen Sie sie.
- Reiben Sie den Deckel mit einem trockenen Tuch ab - Abb. 34.
- Verwenden Sie keine aggressiven oder scheuernden Reinigungsmittel.

## 6. PANNENHILFE

**Wichtig:** Wenn die Leistung Ihres Staubsaugers nachlässt oder Sie eine Überprüfung vornehmen wollen, muss er am An/Aus Pedal ausgeschaltet werden.

#### IHR STAUBSAUGER GEHT NICHT IN BETRIEB

- Das Gerät wird nicht mit Strom versorgt: überprüfen Sie, ob das Gerät richtig angeschlossen ist.

#### IHR STAUBSAUGER SAUGT NICHT

- Ein Zubehörteil oder der Saugschlauch (19) sind verstopft: Entfernen Sie den Pfropfen aus dem Zubehörteil oder dem Saugschlauch (19).
- Vergewissern Sie sich, dass der Staubbehälter (13) richtig sitzt und korrekt zusammengesetzt wurde.
- Der Deckel schließt nicht richtig: Überprüfen Sie die Montage des Staubbehälters (13) und machen Sie den Deckel (8) zu.

#### IHR STAUBSAUGER SAUGT WENIGER GUT, IST LAUT, PFEIFT

- Ein Zubehörteil oder der Saugschlauch sind teilweise verstopft: entfernen Sie den Pfropfen aus dem Zubehörteil oder dem Saugschlauch (19).

- Der Staubbehälter ist voll: leeren Sie ihn aus (siehe Kapitel REINIGUNG UND WARTUNG).
  - Das Filtersystem ist voll: reinigen Sie die HEPA Filterkartusche (14) (siehe Kapitel REINIGUNG UND WARTUNG).
- Wenn das Problem weiterhin besteht, muss das Filtersystem ausgewechselt werden (siehe Kapitel REINIGUNG UND WARTUNG).
- Die elektronischen Saugkraft-Regulierung (3) steht auf Position Min: Stellen Sie die Leistung mit dem elektronischen Wählschalter höher ein (ausgenommen beim Absaugen von empfindlichen Stoffen).
  - Der mechanische Schieberegler steht offen: Machen Sie die mechanische Saugkraft-Regulierung am Griff zu - Abb. 9.
  - Vergewissern Sie sich, dass der Staubbehälter (13) richtig in das Fach für den Staubbehälter (7) eingesetzt wurde.

### DER DECKEL LÄSST SICH NICHT SCHLIESSEN

- Vergewissern Sie sich, dass der Staubbehälter (13) richtig in das Fach für den Staubbehälter (7) eingesetzt wurde.

### DIE DÜSE LÄSST SICH NUR SCHWER BEWEGEN

- Machen Sie den mechanischen Schieberegler am Griff auf oder setzen Sie die Leistung herab - Abb. 9.
- Vergewissern Sie sich, dass die Einstellung (Bürste ausgefahren / Bürste eingefahren) des Saugteils für alle Böden (22) der gereinigten Bodenfläche auch wirklich entspricht.

### DAS STROMKABEL WIRD NICHT VOLLSTÄNDIG EINGEZOGEN

- Das Stromkabel wird nur langsam eingezogen: Ziehen Sie das Stromkabel wieder heraus und treten Sie auf das Pedal zum Einziehen des Stromkabels (4).

### WENN SICH IHR STAUBSAUGER BEIM STAUBSAUGEN SELBSTTÄTIG AUSSCHALTET

- In diesem Fall ist der Überhitzungsschutz in Betrieb gegangen. Überprüfen Sie, ob nicht das Rohr und der Schlauch verstopft sind oder die Staubbox und die Filter voll sind. Lassen Sie den Staubsauger 30 Minuten lang abkühlen und nehmen Sie ihn dann wieder in Betrieb.

Wenn das Problem weiterhin besteht, muss der Staubsauger zum nächstgelegenen zugelassenen Kundendienstcenter von Rowenta gebracht werden. Eine Liste der zugelassenen Servicezentren erhalten Sie vom Verbraucherdienst von Rowenta, dessen Daten Sie auf der beiliegenden, internationalen Garantiekarte finden.

### GARANTIE

- Dieses Gerät ist ausschließlich für den Haushalts- und Hausgebrauch bestimmt: bei unsachgemäßer oder der Gebrauchsanweisung nicht entsprechender Nutzung übernimmt Rowenta keinerlei Haftung und die Garantie erlischt.
- Lesen Sie die Gebrauchsanweisung vor der ersten Inbetriebnahme des Geräts aufmerksam durch: bei unsachgemäßem Gebrauch entgegen der Gebrauchsanweisung übernimmt Rowenta keine Haftung.

## 7. DIE ZUBEHÖRTEILE\*

ZUBEHÖR*	VERWENDUNG	VORBEREITUNG DES ZUBEHÖRS	WO KANN MAN ES ERWERBEN ?
Polsterdüse	Zum Reinigen von Möbeln.	Stecken Sie die Polsterdüse an das Ende des Saugschlauchs.	Zugelassene Servicezentren von Rowenta. (Eine Liste der zugelassenen Servicezentren erhalten Sie vom Verbraucherdienst von Rowenta, dessen Daten Sie auf der beiliegenden, internationalen Garantiekarte finden.)
Kombinierte Fugendüse und Minibürste	Für Ecken und schwer zugängliche Stellen.	Stecken Sie die Kombinierte Fugendüse und Minibürste an das Ende des Griffs oder des Saugschlauchs.	
Parkettdüse	Für empfindliche Böden.	Stecken Sie die Parkettdüse an das Ende des Saugschlauchs.	
Mini-Turbobürste	Zur gründlichen Reinigung von Möbelstoffen.	Stecken Sie die Mini-Turbobürste an das Ende des Saugschlauchs.	
Turbobürste	Zum Entfernen von eingetretenen Fäden und Tierhaaren aus Teppichen und Teppichböden.	Stecken Sie die Turbobürste an das Ende des Saugschlauchs.	

## 8. UMWELT

- Nach den gültigen Bestimmungen müssen nicht mehr betriebsfähige Geräte endgültig aus dem Verkehr gezogen werden: stecken Sie das Gerät aus und schneiden Sie das Stromkabel durch, bevor Sie das Gerät wegwerfen.
- Umwelt: Richtlinie 2002/95/CE.

Denken Sie an den Schutz der Umwelt!

① Ihr Gerät enthält zahlreiche wieder verwertbare oder recyclebare Materialien.

♻️ Bringen Sie das Gerät zur Entsorgung zu einer Sammelstelle Ihrer Stadt oder Gemeinde.



\* je nach Modell: Spezialzubehör für bestimmte Modelle oder zukaufbare Zubehörteile.

## 1. VEILIGHEIDSTIPS

Dit apparaat is voor uw veiligheid conform de toepasselijke normen en regelgeving (Leidraden Laag Spanning, Elektromagnetische Compatibiliteit, Milieu,...).

Dit apparaat is niet bedoeld om zonder hulp of toezicht gebruikt te worden door kinderen of andere personen, indien hun fysieke, zintuiglijke of mentale vermogen hen niet in staat stellen dit apparaat op een veilige wijze te gebruiken, tenzij zij van tevoren instructies hebben ontvangen betreffende het gebruik van dit apparaat door een verantwoordelijke persoon. Er moet toezicht zijn op kinderen zodat zij niet met het apparaat kunnen spelen.

Dit apparaat mag gebruikt worden door kinderen vanaf 8 jaar, door personen zonder ervaring of kennis en door personen met verminderde fysieke, mentale of zintuiglijke capaciteiten als ze genoeg uitleg en richtlijnen gekregen hebben om het apparaat veilig te kunnen hanteren en de risico's kennen. Kinderen mogen niet met het apparaat spelen. De reinigings- en onderhoudswerkzaamheden mogen niet door kinderen uitgevoerd worden tenzij ze ouder zijn dan 8 jaar en onder supervisie staan. Houd het apparaat en het snoer buiten het bereik van kinderen jonger dan 8 jaar.

### GEBRUIKSVOORWAARDEN

- Uw stofzuiger is een elektrisch apparaat: het dient in normale gebruiksomstandigheden gebruikt te worden.
  - U dient het apparaat buiten bereik van kinderen te gebruiken en op te bergen. Laat het apparaat nooit zonder toezicht functioneren.
  - Breng de zuigmond of het uiteinde van de zuigbuis niet in de nabijheid van de ogen en oren.
  - **Gebruik de stofzuiger niet op natte oppervlakken, om water of andere vloeistoffen van welke aard dan ook, hete stoffen, bijzonder fijne stoffen (gips, cement, as), grote scherpe stukken (glas), gevaarlijke oplosmiddelen (oplossers, afbijtmiddelen...), agressieve (zuren, schoonmaakmiddelen...), brandbare en explosieve (op benzine of alcoholbasis) producten op te zuigen.**
  - Dompel het apparaat nooit in water onder, spuit geen water op het apparaat en laat het apparaat niet buiten staan.
  - Gebruik het apparaat niet indien het gevallen is en zichtbare tekenen van schade of functionele storingen vertoont.
- Open in dat geval het apparaat niet, maar stuur het naar het dichtstbijzijnde Erkende Service Center of neem contact op met de klantenservice van Rowenta.

### ELEKTRISCHE VOEDING

- Controleer of de bedrijfsspanning (voltage) van uw stofzuiger overeenkomt met die van uw installatie: u vindt deze informatie aan de onderkant van het apparaat.
- Stop het apparaat, zet het uit en trek de stekker uit het stopcontact:
  - direct na gebruik,
  - voor elke wisseling van accessoires,
  - voor elke reinigingsbeurt, onderhoud of vervangen van filter.
- Gebruik het apparaat niet indien:
  - als het snoer beschadigd is. Om gevaar te vermijden dienen de haspel en het snoer van uw stofzuiger verplicht en in hun geheel door een Erkend Service Center van Rowenta te worden vervangen.

### RÉPARATIES

Reparaties dienen alleen door vakmensen en met originele reserveonderdelen uitgevoerd te worden.

Zelf een apparaat repareren kan voor de gebruiker gevaarlijk zijn.

## 2. BESCHRIJVING

- |                                     |  |
|-------------------------------------|--|
| 1. a – Horizontale parkeerstand     | 11. Beschermend rooster voor motor             |
| b – Verticale parkeerstand          | 12. Microfilter* (ref. ZR0054 01)              |
| 2. Aan/uit pedaal                   | 13. Stofcarter                                 |
| 3. Elektronische vermogensregelaar* | a – Aangrijpzone                               |
| 4. Snoerprolmechanische             | b – Deksel                                     |
| 5. Rooster luchtuitstroming         | c – Openingsklemmen van het carterdekseel      |
| 6. a – Verticale handgreep          | d – Openingsklemmen van de HEPA filtercassette |
| b – Opklapbaar transporthandvat     | 14. HEPA filtercassette (ref. ZR0054 01):      |
| 7. Compartment stofopvangbak        | a + a bis – Zwarte filterschuim                |
| 8. Deksel                           | b – HEPA filter                                |
| 9. Aanzuigopening                   | 15. Stofscheider                               |
| 10. Openingsklep dekseel            | 16. Steun voor de stofscheider                 |

- |  |                                 |
|--|---------------------------------|
| 17. Vergrendeling van de steun voor de stofscheider                      | 20. Telescopische buis*         |
| 18. Accessoire 3 in 1* (ref. ZR0054 01):                                 | 21. Buizen*                     |
| a – Reinigingsborstel van de cycloon                                     | 22. Zuigmond alle ondergronden  |
| b – Schrapper HEPA filter + ontgrendelingsaccessoire van de stofscheider | 23. Zuigmond parket*            |
|  | 24. Spleetzuigmond met borstel* |
|  | 25. Meubelzuigmond*             |
| Standaard Accessoires:   | 26. Turboborstel*               |
| 19. Flexibele slang met kromme greep en mechanische vermogensregelaar    | 27. Mini turboborstel*          |

### 3. VOOR HET EERSTE GEBRUIK UITPAKKEN

- Haal uw apparaat uit de verpakking, bewaar uw garantiebon en lees de gebruiksaanwijzing aandachtig voordat u uw apparaat voor de eerste keer gaat gebruiken.

#### TIPS EN VOORZORGSMATREGELEN

- Het snoer dient voor elk gebruik geheel uitgerold te worden.
- U dient te voorkomen dat het snoer bekneld raakt of over scherpe hoeken loopt.
- Indien u een verlengsnoer gebruikt dient u er op te letten dat dit in perfecte staat verkeert en dat de doorsnede overeenkomt met het vermogen van uw stofzuiger.
- Uw stofzuiger is voorzien van een beveiliging die oververhitting van de motor voorkomt. In sommige gevallen (gebruik van de stang op stoelen, zittingen...) wordt de beveiliging ingeschakeld en kan het apparaat een vreemd geluid maken, dit is niet ernstig.
- Verplaats de stofzuiger niet door aan het snoer te trekken, het apparaat dient met behulp van de transportgreep te worden verplaatst.
- Til het apparaat niet aan het snoer op.
- Wanneer u de stekker van het apparaat uit het stopcontact wilt halen mag u daarbij nooit aan het snoer trekken.
- Laat uw stofzuiger nooit zonder stofcarter (13) noch zonder HEPA filtercassette (14): zwarte filterschuim (14a) en HEPA filter (14b) functioneren.
- Gebruik alleen originele Rowenta filters.
- Gebruik alleen originele Rowenta accessoires.
- Indien u moeite heeft de accessoires en filters voor deze stofzuiger te vinden, kunt u met de klantenservice van Rowenta.
- Zet uw stofzuiger na elk gebruik uit en trek de stekker uit het stopcontact.
- Zet uw stofzuiger voor onderhoud en reiniging altijd uit en trek de stekker uit het stopcontact.

### 4. GEBRUIK

#### ASSEMBLEREN VAN DE VERSCHILLENDE ELEMENTEN VAN HET APPARAAT

- Duw de slang (19) stevig in de aanzuigopening (9) en draai tot deze vastklikt - fig.1.
- Draai de slang in de omgekeerde richting en trek om deze te verwijderen - fig.2.
- Indien uw stofzuiger is uitgerust met een telescopische buis \* (20): de afstelknop naar voren drukken, Schuif de gewenste buis lengte naar buiten en laat de knop weer los om deze te blokkeren - fig.3a. Indien dit niet het geval is assembleert u de twee buizen\* (21), door deze een weinig te draaien - fig. 3b.
- Steek het gewenste accessoire op het uiteinde van de buis:
  - Voor tapijt en kleden: gebruik de zuigmond (22) in de stand met de borstel naar binnen - fig.4.
  - Voor parketten en gladde vloeren: gebruik de zuigmond (22) in de stand met de borstel naar buiten - fig.4. of gebruik meteen de zuigmond parket\* (23).
  - Voor kleine hoekjes en moeilijk bereikbare plekken: gebruik de zuigmond met tot borstel om te vormen spleet \*(25) in de vlakke zuigmond staand.
  - Voor meubels: gebruik de borstel van de zuigmond met tot borstel om te vormen spleet \*(28) of de zuigmond voor meubilair\* (25).

**NB!** Zet uw stofzuiger altijd uit en trek de stekker uit het stopcontact voordat u de accessoires wisselt.

#### AANSLUITEN VAN HET SNOER EN AANZETTEN VAN HET APPARAAT

- Rol het snoer helemaal uit, sluit uw stofzuiger aan - fig.6 en druk op het aan/uit pedaal (2) - fig. 7.
- Stel de zuigkracht in:
  - met de elektronische vermogensregelaar\* (3): draai de knop van de elektronische regelaar \* om de zuigkracht in te stellen: naar de max stand voor vloeren en de min stand voor meubilair en kwetsbare stoffen - fig. 8.
  - met de mechanische vermogensregelaar op de greep: open het luikje van de schuifregelaar om de zuigkracht handmatig te verminderen, bijv: voor kwetsbare stoffen - fig. 9.

## OPSLAG EN TRANSPORT VAN HET APPARAAT

- Na gebruik, zet uw stofzuiger uit door op het aan/uit pedaal (2) te drukken en trek de stekker uit het stopcontact - fig. 10. Berg het snoer op door op het pedaal voor de oprollen van het snoer (4) te drukken - fig. 11.
- In de verticaalstand, plaats de zuigmond (22) in de opbergruimte onder het apparaat (1b) - fig. 12.
- In de horizontaalstand, plaats de zuigmond (22) in de opbergruimte aan de achterkant van het apparaat (1a)- fig. 13.
- Transporteer uw stofzuiger op gemakkelijke wijze dankzij de transportgrepen (6a of 6b).

## 5. REINIGING EN ONDERHOUD

**NB:** Zet uw stofzuiger voor het onderhoud of reiniging altijd uit en trek de stekker uit het stopcontact.

### 1. LEEG EN REINIG HET STOF CARTER (13) EN HET ZWARTE FILTERSCHUIM (14a)

- Neem de slang (19) uit de zuigmond (9) - fig. 2.
- Open het deksel (8) van uw stofzuiger - fig.14.
- Neem het stofcarter (13) uit zijn compartiment (7), gebruik daarvoor de aangrijpzone (13a) - fig. 15.

#### 1.1. LEEG HET STOF CARTER

Leeg het stofcarter (13) na elk gebruik.

- Trek aan de openingsklem van het stofcarter (13c) om dit te openen - fig 16.
- Neem het deksel af (13b) - fig. 17, en leeg het carter vervolgens boven een vuilnisemmer - fig. 18a.
- Vergewis u ervan dat er geen stof in het carter achter is gebleven, veeg daarna de rand van het carter schoon - fig.18b.
- Sluit het stofcarter (13) en breng het weer in zijn compartiment (7) in - fig.28b.

#### 1.2 REINIGEN VAN HET ZWARTE FILTERSCHUIM (14a)

**NB!** Om de prestaties van uw stofzuiger zo optimaal mogelijk te maken dient u het schuim (14a) telkens wanneer u het stofcarter (13) leegt te wassen.



- Trek gelijktijdig aan de openingsklemmen van de HEPA filtercassette (13d) - fig. 19a.
- Haal het zwarte filterschuim (14a) van het HEPA filter (14b) - fig. 19b.
- Was het zwarte filterschuim (14a) onder de lopende kraan, knijp het uit als ware het een spons en laat het drogen 12h - fig. 29.
- Wanneer het geheel droog is assembleert u de HEPA filtercassette (14): zwarte filterschuim (14a) en HEPA filter (14b) onder het stofcarter (13) - fig. 28a, vervolgens brengt u het stofcarter het weer in zijn compartiment (7) - fig. 28b.

**NB!** Het zwarte filterschuim (14a) dient alleen in het apparaat te worden gebracht wanneer het geheel droog is.

U kunt uw stofzuiger tijdens het drogen van het zwarte filterschuim (14a) gebruiken door het vervangende zwarte filterschuim te gebruiken: (14a bis).

#### 1.3. HET STOF CARTER (13) EN DE LUCHT/STOF SCHEIDER REINIGEN (15)

**NB:** Reinig het stofcarter (13) en de stofscheider (15) maandelijks.

- Trek aan de openingsklem van het stofcarter (13c) om deze te openen - fig. 16.
- Neem het deksel (13b) af - fig. 17, en leeg het carter vervolgens boven de vuilnisemmer - fig. 18a.
- Nadat u het stof uit het stofcarter boven een vuilnisemmer heeft geleegd - fig. 18a, maakt u de HEPA filtercassette (14) los door tegelijkertijd aan de openingsklemmen (13d) te trekken die zich aan de uiteinden van het carter bevinden - fig 19a.
- Neem de HEPA filtercassette (14) uit - fig. 19b.
- Breng het carter weer in en plaats het accessoire\* (18b) in de sleuf voor de vergrendeling van de steun voor de stofscheider (17) - fig 20.
- Open en neem hierbij de ontgrendel richting in acht (  ) - fig 21.
- Neem de steun voor de stofscheider (16) uit - fig 22.
- Maak de klemmen los en neem vervolgens de stofscheider (15) uit, neem hierbij de juiste ontgrendel richting in acht (  ) - fig-23.
- Spoel vervolgens het stofcarter (13), de steun voor de stofscheider (16) en de stofscheider (15) met schoon water of sop om - fig 24a. Droog deze onderdelen met een doek - fig 24b.
- Wanneer ze droog zijn brengt u ze weer op hun plaats en klemt u de stofscheider (15) op de steun voor de stofscheider (16), waarbij u de juiste ontgrendel richting in acht neemt (  ) - fig 25.

- Breng alles weer op het stofcarter (13) aan - fig 26.
- Plaats het accessoire \* (18b) in de sleuf voor de vergrendeling van de steun voor de stofscheider (17) - fig 20.
- Sluit deze waarbij u de juiste ontgrendel richting in acht neemt (  ) - fig 27.
- Klem de HEPA filtercassette (14) (zwart filterschuim (14a) + HEPA filter (14b)) in het carter - fig 28a.
- Sluit het stofcarter (13) wederom en plaats het weer in zijn compartiment (7) - fig 28b.

## 2. HET HEPA FILTER (14b) REINIGEN

De lucht die wij inademen, bevat deeltjes die allergen kunnen zijn: larven en uitwerpselen van huismijt, schimmel, pollen, rook en dierlijke residuen (haren, huid, speeksel, urine). De fijnste deeltjes dringen diep in het ademhalingsstelsel waar zij ontstekingen kunnen veroorzaken en de ademhalingsfunctie in zijn geheel kunnen aantasten.

De HEPA-filters (High Efficiency Particulate Air Filter, ofwel Zeer efficiënte filters voor luchtdeeltjes) zorgen dat de fijnste deeltjes vastgehouden worden.

Dankzij het HEPA-filter is de in het vertrek uit te stoten lucht gezonder dan de opgezogen lucht.

NBI Reinig de HEPA filtercassette (14): zwart filterschuim (14a) en HEPA filter (14b) maandelijks.

- Neem de slang (19) uit de zuigopening (9) - fig. 2.
- Open het deksel (8) van uw stofzuiger.
- Neem het stofcarter (13) uit zijn compartiment (7) vooraan de aangrijpzone (13a) - fig. 15.
- Trek tegelijkertijd aan de openingsklemmen van de HEPA filtercassette (13d) - fig. 19a.
- Haal het zwarte filterschuim (14a) van het HEPA filter (14b) af - fig. 19b.
- Houdt het HEPA filter (14b) ondersteboven en klopt het boven een vuilnisemmer uit - fig. 30.
- Schraap vervolgens het filter met het accessoire\* (18b) onder lauw stromend water schoon en laat het HEPA filter vervolgens 24u drogen - fig. 31.
- Wanneer het geheel droog is monteert u de HEPA filtercassette (14): zwart filterschuim (14a) en HEPA filter (14b) weer onder het stofcarter (13) - fig. 28a, en plaatst u het carter weer in zijn compartiment (7) - fig. 28b.
- Let er goed op dat het HEPA filter (14b) geheel droog is voordat u het weer in het apparaat plaatst.

NBI Let er ook goed op dat het complete filtersysteem op juiste wijze is ingebracht voordat u het apparaat weer aan zet.

## 3. HET FILTERSISTEEM VERVANGEN (REF. ZR0054 01)

Belangrijk ! Vervang het filtersysteem (ref. ZR0054 01) één keer per jaar (afhankelijk van de gebruiksfrequentie).

- Neem de slang (19) uit de zuigopening (9) - fig. 2.
- Open het deksel (8) van uw stofzuiger.
- Neem het stofcarter (13) uit zijn compartiment (7) - fig. 15.

### 3.1. HEPA FILTERCASSETTE (14)

- Trek tegelijkertijd aan de openingsklemmen van de HEPA filtercassette (13d) - fig. 19a.
- Haal het zwarte filterschuim (14a) van het HEPA filter (14b) - fig. 19b.
- Indien de HEPA filtercassette (14) (zwart filterschuim (14a) en HEPA filter (14b)) is beschadigd werp deze dan in de vuilnisemmer - fig. 32 en vervang hem door een nieuwe HEPA filtercassette (ref. ZR0054 01).
- Monteer de HEPA filtercassette (14): zwart filterschuim (14a) en HEPA filter (14b) weer onder het stofcarter (13) - fig. 28a en plaats het carter weer in zijn compartiment (7) - fig. 28b.

### 3.2. MICROFILTER (12)

- Open het beschermrooster van de motor (11) - fig. 33a.
- Haal de microfilter\* (12) van het beschermrooster van de motor (11) - fig.33b.
- Werp het microfilter\* (12) in de vuilnisemmer - fig. 33c en vervang het door een nieuw microfilter (REF. ZR0054 01).
- Plaats het nieuwe microfilter\* (12) op het beschermrooster van de motor (11) - fig. 33d.
- Plaats de nokjes van het beschermrooster van de motor (11) in de uitsparingen van het compartiment voor het stofcarter (7) - fig. 33d.
- Vergrendel het beschermrooster van de motor (11) - fig. 33e.
- Vergewis u van de juiste plaatsing van het microfilter\* (12) en het beschermrooster van de motor (11) voordat u het deksel (8) weer sluit.

## DE STOFZUIGER REINIGEN

- Veeg het lichaam van het apparaat en de accessoires met een zachte vochtige doek af en droog ze daarna.
- Veeg het deksel met een droge doek af - fig. 34.

\* Afhankelijk van het model: het gaat om modelspecifieke voorzieningen of als optie verkrijgbare accessoires.

## 6. STORINGEN VERHELPEN

Belangrijk: Zodra uw stofzuiger minder goed functioneert en voordat u iets controleert, de stofzuiger uitzetten door op het aan/uit pedaal te drukken.

### INDIEN UW STOFZUIGER NIET START

- Het apparaat krijgt geen stroom: zorg ervoor dat het apparaat op juiste wijze aangesloten is.

### INDIEN UW STOFZUIGER GEEN ZUIGKRACHT HEEFT

- Een accessoire of de slang (19) is verstopt: ontstop het accessoire of de slang (19).
- Controleer of het stofcarter (13) op zijn plaats zit en goed gemonteerd werd.
- Het deksel zit niet goed dicht: controleer plaatsing van het stofcarter (13) en sluit het deksel (8) weer.

### INDIEN UW STOFZUIGER MINDER ZUIGKRACHT HEEFT, VREEMDE GELUIDEN MAAKT OF FLUIT

- Een accessoire of de slang is deels verstopt: ontstop het accessoire of de slang (19).
- Het stofcarter is vol: leeg dit (zie hoofdstuk REINIGING EN ONDERHOUD).
- Het filtersysteem is verzadigd: reinig de HEPA filtercassette(14) (zie hoofdstuk REINIGING EN ONDERHOUD). Indien het probleem niet is opgelost vervangt u het filtersysteem (zie hoofdstuk REINIGING EN ONDERHOUD).
- De elektronische vermogensregelaar (3) staat in de min stand: verhoog het vermogen met behulp van de elektronische vermogensregelaar (behalve indien u delicate stoffen zuigt).
- De mechanische vermogensregelaar staat open: sluit de mechanische vermogensregelaar op de steel - fig. 9.
- Controleer plaatsing van het stofcarter (13) in het stofcarter compartiment (7).

### INDIEN HET DEKSEL NIET SLUIT

- Controleer plaatsing van het stofcarter (13) in het stofcarter compartiment (7).

### INDIEN HET MOEILIJK IS DE ZUIGMOND TE VERPLAATSEN

- Open de mechanische vermogensregelaar op de steel of verminder het vermogen - fig. 9.
- Controleer of de stand (borstel in / borstel uit) van de zuigmond voor alle ondergronden (22) overeenkomt met de te reinigen ondergrond.

### INDIEN HET SNOER NIET GEHEEL OPROLT

- Het snoer wordt bij het binnen komen belemmerd: trek het snoer weer uit en druk op de oprolknop van het snoer (4).

### ALS UW STOFZUIGER TIJDENS HET ZUIGEN UITSCHAKELT

- Het beveiligingssysteem tegen oververhitting is ingeschakeld. Controleer of de buis en de slang niet verstopt zitten en het stofreservoir en de filters niet vol zijn. Laat de stofzuiger 30 minuten afkoelen, voordat u hem weer inschakelt.

Indien een probleem blijft bestaan, vertrouwt u uw stofzuiger aan het dichtstbijzijnde Erkende Rowenta Service Center toe. Neem contact op met de Rowenta Klantendienst als u de lijst van Erkende Service Centra wilt raadplegen. U vindt de contactgegevens van deze dienst op de bijgevoegde, internationale garantietafel.



## GARANTIE

- Dit apparaat is uitsluitend bestemd voor huishoudelijk gebruik; in het geval van oneigenlijk gebruik of van gebruik niet conform met de gebruiksaanwijzing kan het merk niet aansprakelijk worden gesteld en wordt de garantie nietig verklaard.
- Lees de gebruiksaanwijzing aandachtig door voordat u uw apparaat voor het eerst gebruikt : gebruik niet conform met de gebruiksaanwijzing ontslaat Rowenta van alle verantwoordelijkheid.

NL

## 7. DE ACCESSOIRES\*

ACCESSOIRES*	GEBRUIK	PLAATSING VAN HET ACCESSOIRE	AANKOOPPLAATS
Meubelzuigmond	Voor het reinigen van meubels.	Steek de meubelzuigmond op het uiteinde van de buis.	
Spleetzuigmond met borstel	Voor kleine hoekjes en moeilijk te bereiken plekken.	Steek spleetzuigmond met borstel op het uiteinde van de greep of buis.	
Zuigmond parket	Voor kwetsbare vloeroppervlakken.	Steek de zuigmond parket op het uiteinde van de buis.	
Mini-turboborstel	Voor een diepe reinigende werking op meubelstofferin- gen.	Steek de mini-turboborstel op het uiteinde van de buis.	
Turboborstel	Voor het zuigen van draden en dierenhaar uit tapijten en kleden.	Steek de turboborstel op het uiteinde van de buis.	Erkende Rowenta Service Centra (Neem contact op met de Rowenta Klantendienst, indien u de lijst van Erkende Service Centra wilt raadplegen. U vindt de contactgegevens van deze dienst op de bijgevoegde, internationale garantietaart.)

## 8. MILIEU

• Conform de geldende regelgeving dient elk in onbruik geraakte apparaat definitief onbruikbaar gemaakt te worden: trek de stekker uit het stopcontact en knip het snoer door voordat u het apparaat wegdoet.

• Milieu: Leidraad 2002/95/CE.

Help mee het milieu te beschermen!

① Uw apparaat bevat talrijke materialen die opnieuw gebruikt of gerecycled kunnen worden.

➡ Breng het naar een daarvoor ingericht verzamelpunt zodat het op juiste wijze verwerkt kan worden.



\* Afhankelijk van het model: het gaat om modelspecifieke voorzieningen of als optie verkrijgbare accessoires.

## 1. CONSIGLI DI SICUREZZA

Per garantire la sicurezza degli utilizzatori, questo apparecchio è conforme alle norme e ai regolamenti applicabili (Direttive Bassa Tensione, Compatibilità elettromagnetica, Ambiente,...).

Questo apparecchio non deve essere utilizzato da persone (compresi i bambini) con capacità fisiche, sensoriali o mentali ridotte o da persone prive di esperienza o di conoscenza, a meno che una persona responsabile della loro sicurezza li sorvegli o li abbia preventivamente informati sull'utilizzo dell'apparecchio. È opportuno sorvegliare i bambini per assicurarsi che non giochino con l'apparecchio.

Questo apparecchio può essere usato da bambini di età superiore a 8 anni e da persone le cui capacità fisiche, sensoriali o mentali sono ridotte o da persone prive di esperienza o conoscenza, se sono state istruite sull'uso sicuro dell'apparecchio e conoscono i rischi correlati. I bambini non devono giocare con l'apparecchio. Le operazioni di pulizia e manutenzione ordinaria non devono essere effettuate da bambini, a meno che non abbiano almeno 8 anni e siano supervisionati. Tenere l'apparecchio fuori dalla portata di bambini di età inferiore a 8 anni.

### CONDIZIONI D'UTILIZZO

- Questo aspirapolvere è un apparecchio elettrico: deve essere utilizzato in normali condizioni d'utilizzo.
  - Utilizzare e riporre l'apparecchio fuori dalla portata dei bambini. Non lasciare mai l'apparecchio in funzione incustodito.
  - Non tenere la bocchetta o l'estremità del tubo a portata di occhi e orecchie.
  - **Non aspirare superfici bagnate, acqua o liquidi di qualunque natura, sostanze calde, sostanze molto sottili (gesso, cemento, cenere...), grossi rifiuti taglienti (vetro), prodotti nocivi (solventi, abrasivi...), aggressivi (acidi, detergenti...), infiammabili ed esplosivi (a base di benzina o di alcol).**
  - Non immergere mai l'apparecchio in acqua, non schizzare acqua sull'apparecchio e non conservarlo all'esterno.
  - Non utilizzare l'apparecchio se è caduto e presenta deterioramenti visibili o anomalie di funzionamento.
- In questo caso, non aprire l'apparecchio, ma inviarlo al Centro Assistenza autorizzato più vicino o contattare il servizio consumatori Rowenta.

### ALIMENTAZIONE ELETTRICA

- Verificare che la tensione d'utilizzo (voltaggio) dell'aspirapolvere corrisponda a quella dell'impianto usato: questa informazione si trova sotto l'apparecchio.
- Spegner e scollegare l'apparecchio togliendo la spina dalla presa di corrente:
  - immediatamente dopo l'uso,
  - prima di ogni sostituzione di accessorio,
  - prima di ogni operazione di pulizia, manutenzione o sostituzione del filtro.
- Non utilizzare l'apparecchio:
  - se il cavo è danneggiato. Per evitare pericoli, il gruppo avvolgicavo e cavo dell'aspirapolvere deve essere sostituito obbligatoriamente da un Centro Assistenza autorizzato Rowenta.

### RIPARAZIONI

Le riparazioni devono essere effettuate solo da specialisti con pezzi di ricambio originali. Riparare un apparecchio da soli può costituire un pericolo per l'utilizzatore.

## 2. DESCRIZIONE

- |  |  |
|--|--|
| 1. a - Parcheggio orizzontale                | 11. Griglia di protezione del motore                 |
| b - Parcheggio verticale                     | 12. Microfiltro* (rif. ZR0054 01)                    |
| 2. Pedale On/Off                             | 13. Contenitore raccogli-polvere                     |
| 3. Variatore elettronico di potenza*         | a- Zona di presa,                                    |
| 4. Pedale avvolgicavo                        | b- coperchio,  |
| 5. Griglia di uscita dell'aria               | c- clip di apertura del coperchio dell'alloggiamento |
| 6. a – Maniglia di trasporto verticale       | d - clip di apertura della cassetta filtro HEPA      |
| b – Maniglia di trasporto orizzontale mobile | 14. Cassetta filtro HEPA (rif. ZR0054 01) :          |
| 7. Vano del contenitore raccogli-polvere     | a + abis - Filtro in schiuma nero                    |
| 8. Coperchio                                 | b- Filtro HEPA                                       |
| 9. Apertura di aspirazione                   | 15. Separatore di polvere,                           |
| 10. Tasto di apertura del coperchio          | 16. Supporto separatore di polvere,                  |

\* Secondo i modelli: si tratta di equipaggiamenti specifici per alcuni modelli o di accessori disponibili in opzione.

- 17. Fermo del supporto separatore di polvere,
- 18. Accessorio 3 in 1 (rif. ZR0054 01) :
  - a- spazzola di pulizia del ciclone
  - b- raschietto filtro HEPA + accessorio di sbloccaggio del separatore di polvere

- 20. Tubo telescopico\*
- 21. Tubi\*
- 22. Spazzola pavimenti
- 23. Spazzola parquet\*
- 24. Bocchetta a lancia convertibile in spazzolina\*
- 25. Bocchetta imbottiti\*
- 26. Turbospazzola\*
- 27. Mini turbospazzola\*

Accessori standard:

- 19. Flessibile con impugnatura e variatore meccanico di potenza

### 3. PRIMA DEL PRIMO UTILIZZO

#### DISIMBALLAGGIO

- Disimballare l'apparecchio, conservare il buono di garanzia e leggere attentamente le istruzioni per l'uso prima di usare l'apparecchio per la prima volta.

#### CONSIGLI E PRECAUZIONI

- Prima di ogni utilizzo, il cavo deve essere completamente srotolato.
- Non bloccarlo e non passarlo su spigoli taglienti.
- Se si utilizza una prolunga elettrica, assicurarsi che sia in perfetto stato e con una sezione adatta alla potenza dell'aspirapolvere.
- L'aspirapolvere è dotato di una protezione che evita il surriscaldamento del motore. In alcuni casi (utilizzo dell'impugnatura su poltrone, sedie...) la protezione si attiva e l'apparecchio può emettere un rumore insolito che non è grave.
- Non spostare l'aspirapolvere tirandolo per il cavo, l'apparecchio deve essere spostato usando la sua maniglia di trasporto.
- Non utilizzare il cavo per sollevare l'apparecchio.
- Non staccare mai l'apparecchio dalla corrente tirando il cavo.
- Non fate mai funzionare l'aspirapolvere senza contenitore raccogli-polvere (13) né senza cassetta filtro HEPA (14) : filtro in schiuma nero (14a) e filtro HEPA (14b).
- Utilizzate solo filtri originali Rowenta.
- Utilizzare solo accessori originali Rowenta.
- In caso di difficoltà nel trovare gli accessori e i filtri per questo aspirapolvere, contattare il servizio consumatori Rowenta (vedere i recapiti nell'ultima pagina).
- Spegnerne l'aspirapolvere e staccarlo dalla corrente dopo ogni utilizzo.
- Spegnerne l'aspirapolvere e staccarlo sempre dalla corrente prima di operazioni di manutenzione o pulizia.

### 4. USO

#### ASSEMBLAGGIO DEGLI ELEMENTI DELL'APPARECCHIO

- Incastrare con decisione il tubo flessibile (19) nell'apertura di aspirazione (9) e ruotare fino allo scatto della chiusura automatica - fig.1
- Per staccarlo, ruotare nel senso opposto e tirare - fig.2.
- Se l'aspirapolvere è dotato del tubo telescopico\* (20): spingere il pulsante di regolazione in avanti, estrarre il tubo alla lunghezza desiderata poi rilasciare il pulsante per bloccarlo - fig.3a. Altrimenti, assemblare i due tubi\* (21), girando leggermente - fig. 3b.
- Infilare l'accessorio adatto sull'estremità del tubo:
  - Per i tappeti e moquette: utilizzare la spazzola (22) nella posizione con le setole rientrate - fig. 4.
  - Per i parquet e suoli lisci: utilizzare la spazzola (22) nella posizione con le setole estratte - fig. 4 o utilizzare direttamente la spazzola parquet\* (23).
  - Per gli angolini e i punti difficili da raggiungere: utilizzare la bocchetta a lancia convertibile in spazzola\* (24) in posizione bocchetta piatta.
  - Per i mobili: utilizzare la spazzolina della bocchetta a lancia convertibile\* (24) o la bocchetta imbottiti\* (25).

**Attenzione!** Spegnerne l'aspirapolvere e staccarlo sempre dalla corrente prima di cambiare accessorio.

#### COLLEGAMENTO DEL CAVO E ACCENSIONE DELL'APPARECCHIO

- Srotolare completamente il cavo, collegare l'aspirapolvere alla corrente - fig.6 e premere il pedale On/Off (2) - fig. 7.
- Regolare la potenza d'aspirazione:
  - con il variatore elettronico di potenza\* (3): girare il bottone del variatore elettronico\* per regolare la potenza d'aspirazione: verso la posizione max. per i pavimenti e sulla posizione min. per i mobili e i tessuti delicati - fig. 8.
  - con il variatore meccanico di potenza dell'impugnatura: aprire l'aletta del cursore di regolazione per diminuire manualmente la potenza d'aspirazione, es: sulle superfici delicate... - fig. 9.

\* Secondo i modelli: si tratta di equipaggiamenti specifici per alcuni modelli o di accessori disponibili in opzione.

**RIPORRE E TRASPORTARE L'APPARECCHIO**

- Dopo l'uso, spegnere l'aspirapolvere premendo il pedale On/Off (2) e staccarlo dalla corrente - fig. 10. Ritirare il cavo premendo sul pedale avvolgicavo (4) - fig. 11.
- In posizione verticale, mettere la spazzola (22) nel suo alloggiamento sotto l'apparecchio (1b) - fig. 12.
- In posizione orizzontale, mettere la spazzola (22) nel suo alloggiamento sul retro dell'apparecchio (1a) - fig. 13.
- Si può trasportare facilmente l'aspirapolvere grazie alle sue maniglie di trasporto (6a o 6b).

**5. PULIZIA E MANUTENZIONE**

**Importante:** Spegnete l'aspirapolvere e staccatelo sempre dalla corrente prima di operazioni di manutenzione o di pulizia.

**1. SVUOTARE E PULIRE IL CONTENITORE RACCOGLIPOLVERE (13) E IL FILTRO IN SCHIUMA NERO (14a)**

- Estraiete il flessibile (19) dall'apertura d'aspirazione (9) - fig. 2.
- Aprite il coperchio (8) dell'aspirapolvere - fig. 14
- Togliete il contenitore raccogli polvere (13) dal suo alloggiamento (7) usando la zona di presa (13a) - fig. 15.

**1.1. SVUOTARE IL CONTENITORE RACCOGLIPOLVERE**

Svuotate il contenitore raccogli polvere (13) dopo ogni utilizzo.

- Tirate sulla clip di apertura del contenitore raccogli polvere (13c) per aprirlo - fig. 16.
- Togliete il coperchio (13b) - fig. 17, poi svuotate il contenitore sopra una pattumiera - fig. 18a.
- Assicuratevi che non resti polvere nel contenitore, poi pulite il bordo del contenitore - fig. 18b.
- Richiudete il contenitore raccogli polvere (13) e rimettetelo nel suo alloggiamento (7) - fig. 28b.

**1.2. PULIZIA DEL FILTRO IN SCHIUMA NERO (14a)**

**Importante!** Per ottimizzare le prestazioni dell'aspirapolvere, ricordatevi di lavare la schiuma (14a) dopo ogni svuotamento del contenitore raccogli polvere.





- Tirate contemporaneamente sulle clip di apertura della cassetta filtro HEPA (13d) - fig. 19a.
- Separate il filtro in schiuma nero (14a) dal filtro HEPA (14b) - fig. 19b.
- Lavate il filtro in schiuma nero (14a) sotto il rubinetto d'acqua corrente, strizzatelo come una spugna e fatelo asciugare per 12 ore - fig. 29.
- Una volta che è completamente asciutto, assemblate la cassetta filtro HEPA (14): filtro in schiuma nero (14a) e filtro HEPA (14b) sotto il contenitore raccogli polvere (13) - fig. 28a, poi rimettete il contenitore nel suo alloggiamento (7) - fig. 28b.

**Attenzione!** Il filtro in schiuma nero (14a) deve essere rimesso nell'apparecchio solo quando è completamente asciutto.

Potete utilizzare l'aspirapolvere durante l'asciugatura del filtro in schiuma nero (14a) utilizzando il filtro in schiuma nero di ricambio (14a bis).

**1.3. PULITE IL CONTENITORE RACCOGLIPOLVERE (13) E IL SEPARATORE ARIA/ POLVERE (15)**

**Importante:** Procedete alla pulizia del contenitore raccogli polvere (13) e del separatore di polvere (15) ogni mese.

- Tirate sulla clip di apertura del contenitore raccogli polvere (13c) per aprirlo - fig. 16.
- Togliete il coperchio (13b) - fig. 17, poi svuotate il contenitore sopra una pattumiera - fig. 18a.
- Dopo avere svuotato la polvere del contenitore sopra una pattumiera - fig. 18a, sganciate la cassetta filtro HEPA (14), tirando contemporaneamente sulle clip di apertura (13d) situate alle estremità del contenitore - fig. 19°.
- Togliete la cassetta filtro HEPA (14) - fig. 19b.
- Girate il contenitore e mettete l'accessorio\* (18b) nella fessura del fermo del supporto separatore di polvere (17) - fig. 20.
- Aprite rispettando il senso di sbloccaggio (  ) - fig. 21.
- Togliete il supporto separatore di polvere (16) - fig. 22.
- Sganciate poi togliete il separatore di polvere (15) rispettando il senso di sbloccaggio (  ) - fig. 23.
- Passate poi il contenitore raccogli polvere (13), il supporto separatore di polvere (16) e il separatore di polvere (15) sotto acqua corrente o lavateli con acqua e sapone - fig. 24a. Asciugateli con uno straccio - fig. 24b.
- Una volta asciutti, rimetteteli a posto poi agganciate il separatore di polvere (15) sul supporto separatore di polvere (16), rispettando il senso di bloccaggio (  ) - fig. 25.
- Rimetteteli sul contenitore raccogli polvere (13) - fig. 26.
- Mettete l'accessorio\* (18b) nella fessura del fermo del supporto del separatore di polvere (17) - fig. 20.
- Chiudete rispettando il senso di bloccaggio (  ) - fig. 27.
- Agganciate la cassetta filtro HEPA (14) (filtro in schiuma nero (14a) + filtro HEPA (14b)) nel contenitore - fig. 28a.
- Richiudete il contenitore raccogli polvere (13) e rimettetelo nel suo alloggiamento (7) fig. 28b.

## 2. PULITE IL FILTRO HEPA (14b)

L'aria che respiriamo contiene particelle che possono essere allergene: le larve e le deiezioni di acari, le muffe, il polline, i fumi e i residui animali (peli, pelle, saliva, urina). Le particelle più sottili penetrano profondamente nell'apparato respiratorio, dove possono provocare un'infezione e alterare la funzione respiratoria nel suo complesso.

I filtri HEPA (High Efficiency Particulate Air Filter, ovvero filtri ad Alta Efficacia per le Particelle Aeree) permettono di trattenere le particelle più sottili. Grazie al filtro HEPA, l'aria rilasciata nell'ambiente è più sana dell'aria aspirata.

**Importante!** Procedete alla pulizia della cassetta filtro HEPA (14): filtro in schiuma nero (14a) e filtro HEPA (14b) ogni mese.

- Estraiete il flessibile (19) dall'apertura d'aspirazione (9) - fig. 2.
- Aprite il coperchio (8) dell'aspirapolvere.
- Togliete il contenitore raccogli-polvere (13) dal suo alloggiamento (7) usando la zona di presa (13a) - fig. 15.
- Tirate contemporaneamente sulle clip di apertura della cassetta filtro HEPA (13d) - fig. 19a.
- Separate il filtro in schiuma nero (14a) dal filtro HEPA (14b) - fig. 19b.
- Girate il filtro HEPA (14b), e picchiettatelo sopra una pattumiera - fig. 30.
- Grattate poi il filtro con l'accessorio\* (18b) sotto acqua tiepida, poi lasciate asciugare il filtro HEPA per 24 ore - fig. 31.
- Una volta che è completamente asciutto, assemblate la cassetta filtro HEPA (14): filtro in schiuma nero (14a) e filtro HEPA (14b) sotto il contenitore raccogli-polvere (13) - fig. 28a, poi rimettete il contenitore nel suo alloggiamento (7) - fig. 28b.
- Verificate che il filtro HEPA (14b) sia completamente asciutto prima di rimetterlo nell'apparecchio.

**Attenzione!** Verificare che tutto il sistema filtrante sia ben posizionato prima di riavviare l'apparecchio.

## 3. SOSTITUIRE IL SISTEMA FILTRANTE (RIF. ZR0054 01)

**Importante!** Sostituire il sistema di filtraggio (rif. ZR0054 01) 1 volta all'anno (a seconda della frequenza d'uso).

- Estraiete il flessibile (19) dall'apertura d'aspirazione (9) - fig. 2.
- Aprite il coperchio (8) dell'aspirapolvere.
- Togliete il contenitore raccogli-polvere (13) dal suo alloggiamento (7) - fig. 15.

### 3.1. CASSETTA FILTRO HEPA (14)

- Tirate contemporaneamente sulle clip di apertura della cassetta filtro HEPA (13d) - fig. 19a.
- Separate il filtro in schiuma nero (14a) dal filtro HEPA (14b) - fig. 19b.
- Se la cassetta filtro HEPA (14) (filtro in schiuma nero (14a) e filtro HEPA (14b)) è danneggiata, buttatela nella pattumiera - fig. 32 e sostituirla con una nuova cassetta filtro HEPA (rif. ZR0054 01).
- Assemblate la cassetta filtro HEPA (14): filtro in schiuma nero (14a) e filtro HEPA (14b) sotto il contenitore raccogli-polvere (13) - fig. 28a poi rimettete il contenitore nel suo alloggiamento (7) - fig. 28b.

### 3.2. MICROFILTRO (12)

- Aprite la griglia di protezione del motore (11) - fig. 33a.
- Separate il microfiltro\* (12) dalla griglia di protezione del motore (11) - fig. 33b.
- Buttate il microfiltro\* (12) nella pattumiera - fig. 33c e sostituitelo con un microfiltro nuovo (RIF. ZR0054 01).
- Mettete il microfiltro\* (12) nuovo sulla griglia di protezione del motore (11) - fig. 33d.
- Posizionate i denti della griglia di protezione del motore (11) nelle tacche dell'alloggiamento raccogli-polvere (7) - fig. 33d.
- Bloccate la griglia di protezione del motore (11) - fig. 33e.
- Assicuratevi del corretto posizionamento del microfiltro\* (12) e della griglia di protezione del motore (11) prima di richiudere il coperchio (8).

## PULIRE L'ASPIRAPOLVERE

- Pulite il corpo dell'apparecchio e gli accessori con uno straccio morbido e umido, poi asciugateli.
- Pulite il coperchio con uno straccio asciutto - fig. 34.
- Non usate prodotti detergenti, aggressivi o abrasivi.

## 6. RISOLUZIONE DEI PROBLEMI

**Importante:** Non appena l'aspirapolvere funziona meno bene e prima di qualsiasi verifica, spegnerlo premendo il pedale On/Off.

### SE L'ASPIRAPOLVERE NON PARTE

- L'apparecchio non è alimentato: verificare che l'apparecchio sia correttamente collegato alla corrente.

### SE L'ASPIRAPOLVERE NON ASPIRA

- Un accessorio o il flessibile (19) è ostruito: sturate l'accessorio o il flessibile (19).
- Verificate che il contenitore raccogli-polvere (13) sia presente e ben assemblato.
- Il coperchio è chiuso male: verificate il posizionamento del contenitore raccogli-polvere (13) e richiudete il coperchio (8).

\* Secondo i modelli: si tratta di equipaggiamenti specifici per alcuni modelli o di accessori disponibili in opzione.

## IT SE L'ASPIRAPOLVERE ASPIRA MENO BENE, FA RUMORE, FISCHIA

- Un accessorio o il flessibile è parzialmente ostruito: sturate l'accessorio o il flessibile (19).
- Il contenitore raccogli-polvere è pieno: svuotatelo (vedere capitolo PULIZIA E MANUTENZIONE).
- Il sistema filtrante è saturo: pulite la cassetta filtro HEPA(14) (vedere capitolo PULIZIA E MANUTENZIONE). Se il problema persiste, cambiate il sistema filtrante (vedere capitolo PULIZIA E MANUTENZIONE).
- Il variatore elettronico di potenza (3) è sulla posizione min: aumentate la potenza usando il variatore elettronico di potenza (a meno che stiate aspirando tessuti delicati).
- Il variatore meccanico di potenza è aperto: chiudete il variatore meccanico di potenza dell'impugnatura - fig. 9.
- Verificate che il contenitore raccogli-polvere (13) sia ben posizionato nell'alloggiamento raccogli-polvere (7).

### SE IL COPERCHIO NON SI CHIUDE

- Verificate che il contenitore raccogli-polvere (13) sia ben posizionato nell'alloggiamento raccogli-polvere (7).

### SE LA BOCCHETTA È DIFFICILE DA SPOSTARE

- Aprite il variatore meccanico di potenza dell'impugnatura o diminuite la potenza - fig. 9.
- Verificate che la posizione (setole rientrate/ setole estratte) della spazzola pavimenti (22) corrisponda alla superficie da pulire.

### SE IL CAVO NON RIENTRA TOTALMENTE

- Il cavo è riavvolto in modo rallentato: estraete nuovamente il cavo e premete il pedale avvolgicavo (4).

### SE L'ASPIRAPOLVERE SI SPENGE DURANTE L'ASPIRAZIONE

- La sicurezza termica ha funzionato. Verificare che il tubo e il flessibile non siano ostruiti o che la cassetta per la polvere e i filtri non siano pieni. Lasciate raffreddare 30 minuti prima di rimettere in funzione l'aspirapolvere.

Se persiste un problema, portare l'aspirapolvere al Centro Assistenza Autorizzato Rowenta più vicino. Per un elenco dei centri assistenza autorizzati, contattare il servizio consumatori al recapito indicato nel certificato di garanzia internazionale allegato.

### GARANZIA

- Questo apparecchio è riservato unicamente a un uso casalingo e domestico; in caso d'utilizzo non appropriato o non conforme alle istruzioni per l'uso, il fabbricante non si assume nessuna responsabilità e la garanzia è annullata.
- Leggere attentamente le istruzioni per l'uso prima di usare l'apparecchio per la prima volta: un utilizzo non conforme alle istruzioni per l'uso solleverebbe Rowenta da ogni responsabilità.

## 7. GLI ACCESSORI\*

ACCESSORI*	USO	POSIZIONAMENTO DEGLI ACCESSORI	LUOGHI DI ACQUISTO
Bocchetta imbottiti	Per pulire i mobili.	Infilare la bocchetta imbottiti sull'estremità del tubo.	
Bocchetta a lancia convertibile in spazzolina	Per raggiungere gli angolini e i punti di difficile accesso.	Infilare la bocchetta a lancia convertibile in spazzolina sull'estremità dell'impugnatura o del tubo.	
Spazzola parquet	Per i pavimenti delicati.	Infilare la spazzola parquet sull'estremità del tubo.	Centri assistenza autorizzati Rowenta (Per un elenco dei centri assistenza autorizzati, contattare il servizio consumatori al recapito indicato nel certificato di garanzia internazionale allegato.)
Mini turbospazzola	Per pulire in profondità i tessuti d'arredamento	Infilare la mini turbospazzola sull'estremità del tubo.	
Turbospazzola	Per togliere i fili e i peli di animali incastrati nei tappeti e nelle moquette.	Infilare la turbospazzola sull'estremità del tubo.	

## 8. AMBIENTE

- Conformemente alla normativa in vigore, qualsiasi apparecchio fuori uso deve essere reso definitivamente inutilizzabile: staccare e tagliare il cavo prima di buttare l'apparecchio.

- Ambiente: Direttiva 2002/95/CE.

Contribuiamo alla protezione dell'ambiente!

- ① L'apparecchio contiene numerosi materiali valorizzabili o riciclabili.

- ➡ Portarlo in un punto di raccolta perché sia effettuato il suo trattamento.



## 1. CONSEJOS DE SEGURIDAD

Por su seguridad, este aparato cumple las normas y reglamentos aplicables (Directivas Base Tensión, Compatibilidad Electromagnética, Medio ambiente...).

Este aparato no está diseñado para ser utilizado por personas (incluidos los niños) cuyas capacidades físicas, sensoriales o mentales sean reducidas, o por personas con falta de experiencia o de conocimientos, salvo si éstas, a través de una persona responsable de su seguridad, están vigiladas o han recibido instrucciones previas relativas al uso del aparato. Se recomienda vigilar a los niños para asegurarse de que no juegan con el aparato.

Este aparato puede ser utilizado por niños de 8 años o más y por personas a las que les falta experiencia y conocimiento o cuyas capacidades físicas, sensoriales o mentales son reducidas, si han sido formados u orientados en cuanto a su utilización de una manera segura y conocen los riesgos que se puede correr. Los niños no deben de jugar con el aparato. La limpieza y el mantenimiento por el usuario no deben ser hechos por niños a menos que tengan al menos 8 años y además estén supervisados. Mantener el aparato y su cable fuera del alcance de los niños menores de 8 años.

### CONDICIONES DE USO

- Su aspiradora es un aparato eléctrico, por lo que debe utilizarse en las condiciones normales de uso.
- Utilice y guarde el aparato fuera del alcance de los niños. No deje nunca el aparato en funcionamiento sin vigilancia.
- No coloque la boca o la extremidad del tubo cerca de los ojos o de las orejas.
- **No aspire superficies mojadas, con agua o líquidos, independientemente de su naturaleza, sustancias calientes, sustancias ultrafinas (yeso, cemento, cenizas...), restos grandes cortantes (vidrio), productos nocivos (disolventes, decapantes...), agresivos (ácidos, limpiadores...), inflamables y explosivos (a base de gasolina o de alcohol).**
- No sumerja nunca el aparato en el agua, no salpique con agua el aparato y no lo guarde en el exterior.
- No utilice el aparato si ha caído y presenta daños visibles o anomalías en su funcionamiento. En este caso, no abra el aparato, llévelo al Centro de Servicio Autorizado más cercano o póngase en contacto con el servicio al consumidor de Rowenta.

### ALIMENTACIÓN ELÉCTRICA

- Asegúrese de que la tensión de uso (voltaje) de su aspirador se corresponde con la de su instalación. Encontrará esta información debajo del aparato.
- Pare y desenchufe el aparato retirándolo de la toma de corriente:
  - inmediatamente después de utilizarlo,
  - antes de cambiar los accesorios,
  - antes de cada limpieza, mantenimiento o cambio de filtro.
- No utilice el aparato:
  - en caso de que el cable esté dañado. Para evitar cualquier peligro, el sistema de recogida y el cable de su aspiradora deberán cambiarse obligatoriamente en un Centro de Servicio Autorizado Rowenta.

### REPARACIONES

Las reparaciones sólo deberán ser realizadas por especialistas con piezas de recambio originales. Reparar un aparato usted mismo puede provocar un peligro para el usuario.

## 2. DESCRIPCIÓN

- |  |  |
|--|--|
| 1. a - Soporte horizontal                | 11. Rejilla de protección del motor              |
| b - Soporte vertical                     | 12. Microfiltro* (ref. ZR0054 01)                |
| 2. Pedal de encendido/apagado            | 13. Caja de polvo                                |
| 3. Variador electrónico de potencia*     | a- Zona de agarre,                               |
| 4. Pedal de recogida del cable           | b- tapadera,                                     |
| 5. Rejilla de salida del aire            | c- clips de apertura de la tapadera de la caja   |
| 6. a- Asa de transporte vertical         | d- clips de apertura del casete del filtro HEPA, |
| b- Asa de transporte horizontal móvil    | 14. Casete filtro HEPA (ref. ZR0054 01):         |
| 7. Compartimento del depósito para polvo | a + a bis - Filtro de espuma negro               |
| 8. Tapadera                              | b- Filtro HEPA                                   |
| 9. Boca de aspiración                    | 15. Separador de polvo,                          |
| 10. Trampilla de apertura de la tapadera | 16. Soporte separador de polvo,                  |

\* En función de los modelos: se trata de equipamientos específicos de algunos modelos o de accesorios disponibles opcionalmente.

17. Bloqueo del soporte separador de polvo
18. Accesorio 3 en 1 (ref. ZR0054 01):
  - a- cepillo de limpieza del cyclone
  - b- raspador del filtro HEPA + accesorio de desbloqueo del separador de polvo

Accesorios estándar:

19. Tubo flexible con tobera y variador mecánico de potencia
20. Tubo telescópico\*

21. Tubos\*
22. Cepillo para todo tipo de suelos
23. Cepillo aspirador para parquet\*
24. Boquilla con ranura convertible en cepillo\*
25. Boquilla para muebles\*
26. Turbocepillo\*
27. Mini-turbocepillo\*

### 3. ANTES DEL PRIMER USO

#### DESEMBALAJE

- Desembale el aparato, guarde el bono de garantía y lea atentamente las instrucciones de uso antes de utilizar por primera vez el aparato.

#### CONSEJOS Y PRECAUCIONES

- Antes de cada uso, deberá desenrollar el cable completamente.
- No lo enrede ni lo pase por aristas cortantes.
- Si utiliza un alargador eléctrico, asegúrese de que se encuentra en perfecto estado y de que su enchufe se adapta a la potencia de la aspiradora.
- Su aspiradora está equipada con una protección que evita el sobrecalentamiento del motor. En algunos casos (uso de la tobera en el sillón, asientos...), la protección se activa y el aparato puede emitir un ruido inhabitual que no tiene importancia.
- No desplace la aspiradora tirando del cable, el aparato debe desplazarse agarrándolo por su asa de transporte.
- No utilice el cable para levantar el aparato.
- No desconecte nunca el aparato tirando del cable.
- Non ponga nunca en marcha la aspiradora sin la caja de polvo (13) ni el casete del filtro HEPA (14): filtro de espuma negra (14a) y filtro HEPA (14b).
- Utilice únicamente filtros originales Rowenta.
- Utilice únicamente accesorios originales Rowenta.
- En caso de dificultad para conseguir los accesorios y los filtros para esta aspiradora, póngase en contacto con el servicio al consumidor Rowenta.
- Apague y desconecte la aspiradora después de cada uso.
- Apague y desconecte siempre la aspiradora antes de proceder a su mantenimiento o limpieza.

### 4. UTILIZACIÓN

#### MONTAJE DE LOS ELEMENTOS DEL APARATO

- Hunda fuerte el flexible (19) en la salida de ventilación (9) y gire hasta el cierre automático - fig.1.
- Para retirarlo, gire en sentido inverso y tire de él - fig.2.
- Si su aspiradora está equipada con un tubo telescópico\* (20): desplace el botón de ajuste hacia delante, ajuste el tubo a la longitud que desee y a continuación suelte el botón para bloquearlo - fig.3a. De lo contrario, monte los dos tubos\* (21), girándolos ligeramente- fig. 3b.
- Encaje el accesorio que prefiera en el extremo del tubo:
  - Para las alfombras y moquetas: utilice el cepillo (22) en posición cepillo dentro - fig.4.
  - Para los parquetés y los suelos lisos: utilice el cepillo (22) en posición cepillo fuera - fig.4. o utilice directamente el cepillo para parquet\* (23).
  - Para los rincones y los lugares de difícil acceso: utilice la boquilla con ranura convertible en cepillo\* (24) en posición boquilla plana.
  - Para los muebles: utilice la boquilla con ranura convertible\* (24) o la boquilla para muebles\* (25).

¡Atención! Apague y desconecte siempre la aspiradora antes de cambiar de accesorio.

#### CONEXIÓN DEL CABLE Y PUESTA EN MARCHA DEL APARATO

- Desenrolle completamente el cable, conecte la aspiradora- fig.6 y presione el pedal de encendido/apagado (2) - fig. 7.
- Ajuste la potencia de aspiración:
  - con el variador electrónico de potencia\* (3): gire el botón del variador electrónico\* para ajustar la potencia de aspiración: hacia la posición máx. para los suelos y hacia la posición mín. para los muebles y los tejidos frágiles- fig. 8.
  - con el variador mecánico de potencia de la tobera: abra la pestaña del cursor de regulación para reducir manualmente la potencia de aspiración, ej.: en las superficies frágiles... - fig. 9.

#### ALMACENAMIENTO Y TRANSPORTE DEL APARATO

- Después de cada uso, apague la aspiradora presionando el pedal de encendido/apagado (2) y desconéctela - fig. 10. Guarde el cable presionando el pedal de recogida del cable (4) - fig. 11.
- En posición vertical, coloque el cepillo (22) en su soporte vertical situado debajo del aparato (1b)- fig. 12.
- En posición horizontal, coloque el cepillo (22) en su soporte situado en la parte trasera del aparato (1a)- fig. 13.
- Transporte fácilmente la aspiradora gracias a sus asas de transporte (6a ó 6b).



**Importante:** Apague y desconecte siempre la aspiradora antes de proceder a su mantenimiento o a su limpieza.

### 1. VACÍE Y LIMPIE LA CAJA DE POLVO (13) Y EL FILTRO DE ESPUMA NEGRO (14a)

- Retire el tubo flexible (19) de la boca de aspiración (9) - fig. 2.
- Abra la tapadera (8) de la aspiradora - fig. 14.
- Retire la caja de polvo (13) de su compartimento (7) a través de la zona de agarre (13a) - fig. 15.

#### 1.1. VACÍE LA CAJA DE POLVO

Vacíe la caja de polvo (13) después de cada uso.

- Tire del clip de apertura de la caja de polvo (13c) para abrirla - fig. 16.
- Retire la tapadera (13b) - fig. 17, vacíe la caja en el cubo de basura - fig. 18a.
- Asegúrese de que no quede polvo en la caja y a continuación limpie sus bordes - fig. 18b.
- Vuelva a cerrar la caja de polvo (13) y a colocarla en su compartimento (7) - fig. 28b.

#### 1.2. LIMPIEZA DEL FILTRO DE ESPUMA NEGRA (14a)

**¡Importante!**

Para optimizar la eficacia de su aspiradora, procure lavar la espuma (14a) cada vez que vacíe la caja de polvo (13).

- Tire simultáneamente de los clips de apertura del casete del filtro HEPA (13d) - fig. 19a.
- Separe el filtro de espuma negra (14a) del filtro HEPA (14b) - fig. 19b.
- Lave el filtro de espuma negra (14a) debajo del grifo con agua limpia, escúrralo como una esponja y déjelo secar 12h - fig. 29.
- Una vez que esté completamente seco, colóquelo en el casete del filtro HEPA (14): filtro de espuma negra (14a) y filtro HEPA (14b) bajo la caja de polvo (13) - fig. 28a, y vuelva a colocar la caja en su compartimento (7) - fig. 28b.

**¡Cuidado!** Coloque el filtro de espuma negra (14a) en el aparato sólo una vez que esté completamente seco.

Mientras se seca el filtro de espuma negra (14a) puede utilizar la aspiradora con el otro filtro de espuma negra de recambio: (14a bis).

#### 1.3. LIMPIE LA CAJA DE POLVO (13) Y EL SEPARADOR AIRE/POLVO (15)

**Importante:** Limpie la caja de polvo (13) y el separador de polvo (15) todos los meses.

- Tire del clip de apertura de la caja de polvo (13c) para abrirla - fig. 16.
- Retire la tapadera (13b) - fig. 17, vacíe la caja en el cubo de basura - fig. 18a.
- Tras haber vaciado el polvo de la caja en el cubo de la basura - fig. 18a, desbloquee el casete del filtro HEPA (14), tirando al mismo tiempo de los clips de apertura (13d) situados en los extremos de la caja - fig. 19a.
- Retire el casete del filtro HEPA (14) - fig. 19b.
- Déle la vuelta a la caja y coloque el accesorio\* (18b) en la ranura del bloqueo del soporte separador de polvo (17) - fig. 20.
- Ábralo respetando el sentido de desbloqueo (🔓) - fig. 21.
- Retire el soporte separador de polvo (16) - fig. 22.
- Desbloquee los clips y a continuación retire el separador de polvo (15) respetando el sentido de desbloqueo (🔓) - fig. 23.
- A continuación pase la caja de polvo (13), el soporte separador de polvo (16) y el separador de polvo (15) por agua limpia o jabonosa - fig. 24a. Séquelos con un paño - fig. 24b.
- Una vez secos, vuelva a colocarlos y a continuación bloquee los clips del separador de polvo (15) situados en el soporte del separador de polvo (16), respetando el sentido de bloqueo (🔒) - fig. 25.
- Vuelva a colocarlos en la caja de polvo (13) - fig. 26.
- Coloque el accesorio\* (18b) en la ranura del bloqueo del soporte separador de polvo (17) - fig. 20.
- Cíerrela respetando el sentido de bloqueo (🔒) - fig. 27.
- Bloquee los clips del casete del filtro HEPA (14) (filtro de espuma negra (14a) + filtro HEPA (14b))
- Vuelva a cerrar la caja de polvo (13) y a colocarla en su compartimento (7) - fig. 28b.

#### 2. LIMPIE EL FILTRO HEPA (14B)

El aire que respiramos contiene partículas que pueden ser alérgicas: las larvas y deyecciones de ácaros, los mohos, el polen, los humos y los residuos animales (pelos, piel, saliva, orina). Las partículas más finas penetran profundamente en el aparato respiratorio en el que pueden provocar una inflamación y alterar la función respiratoria en conjunto.

Los filtros HEPA (High Efficiency Particulate Air Filter, es decir, filtros de Alta Eficacia para las Partículas Aéreas) permiten retener las partículas más finas. Gracias al filtro HEPA, el aire expulsado a la habitación es más sano que el aire aspirado.

\* En función de los modelos: se trata de equipamientos específicos de algunos modelos o de accesorios disponibles opcionalmente.

¡Importante! Limpie el casete del filtro HEPA (14): filtro de espuma negra (14a) y filtro HEPA (14b) todos los meses.

- Retire el tubo flexible (19) de la boca de aspiración (9) - fig. 2.
- Abra la tapadera (8) de la aspiradora.
- Retire la caja de polvo (13) de su compartimento (7) a través de la zona de agarre (13a) - fig. 15.
- Tire simultáneamente de los clips de apertura del casete del filtro HEPA (13d) - fig. 19a.
- Separe el filtro de espuma negra (14a) del filtro HEPA (14b) - fig. 19b.
- Déle la vuelta al filtro HEPA (14b), y sacúdalo en el cubo de la basura - fig. 30.
- A continuación raspe el filtro con el accesorio\* (18b) bajo el agua templada, y deje secar el filtro HEPA 24h - fig. 31.
- Una vez que esté completamente seco, colóquelo en el casete del filtro HEPA (14): filtro de espuma negra (14a) y filtro HEPA (14b) bajo la caja de polvo (13) - fig. 28a, y vuelva a colocar la caja en su compartimento (7) - fig. 28b.
- Asegúrese de que el filtro HEPA (14b) esté completamente seco antes de volverlo a colocar en el aparato.

¡Cuidado! Asegúrese de que todo el sistema de filtración se encuentra correctamente colocado antes de volver a poner en marcha el aparato.

### 3. CAMBIE EL SISTEMA DE FILTRACIÓN (REF. ZR0054 01)

¡Importante! Cambie el sistema de filtración (ref. ZR0054 01) 1 vez al año (según la frecuencia de uso).

- Retire el tubo flexible (19) de la boca de aspiración (9) - fig. 2.
- Abra la tapadera (8) de la aspiradora.
- Retire la caja de polvo (13) de su compartimento (7) - fig. 15.

#### 3.1. CASETE DEL FILTRO HEPA (14)

- Tire simultáneamente de los clips de apertura del casete del filtro HEPA (13d) - fig. 19a.
- Separe el filtro de espuma negra (14a) del filtro HEPA (14b) - fig. 19b.
- Si el casete del filtro HEPA (14) (filtro de espuma negra (14a) y filtro HEPA (14b)) está dañado, tírelo a la basura - fig. 32 y cámbielo por un nuevo casete de filtro HEPA (ref. ZR0054 01).
- Monte el casete del filtro HEPA (14): filtro de espuma negra (14a) y filtro HEPA (14b) bajo la caja de polvo (13) - fig. 28a y a continuación vuelva a colocar la caja en su compartimento (7) - fig. 28b.

#### 3.2. MICROFILTRO (12)

- Abra la rejilla de protección del motor (11) - fig. 33a.
- Separe el microfiltro\* (12) de la rejilla de protección del motor (11) - fig. 33b.
- Tire el microfiltro\* (12) a la basura - fig. 33c y sustitúyalo por un nuevo microfiltro (REF. ZR0054 01).
- Coloque el nuevo microfiltro\* (12) en la rejilla de protección del motor (11) - fig. 33d.
- Coloque las tuercas de la rejilla de protección del motor (11) en las muescas del compartimento del recipiente para polvo (7) - fig. 33d.
- Bloquee la rejilla de protección del motor (11) - fig. 33e.
- Asegúrese de que el microfiltro\* (12) y la rejilla de protección del motor (11) se encuentran bien colocados antes de volver a cerrar la tapadera (8).

#### LIMPIE LA ASPIRADORA

- Limpie el cuerpo del aparato y los accesorios con un paño suave y húmedo, y a continuación séquelo.
- Limpie la tapadera con un paño seco - fig. 34.
- No utilice productos detergentes, agresivos o abrasivos.

## 6. REPARACIÓN

Importante: Cuando la aspiradora funcione menos bien y antes de proceder a cualquier comprobación, apáguela presionando el pedal de encendido/apagado.

#### EN CASO DE QUE LA ASPIRADORA NO SE PONGA EN MARCHA

- El aparato no está conectado: asegúrese de que el aparato está enchufado correctamente.

#### SI SU ASPIRADORA NO ASPIRA

- Un accesorio o el tubo flexible (19) está obstruido: desatasque el accesorio o el tubo flexible (19).
- Asegúrese de que la caja de polvo (13) se encuentra correctamente encajada.
- La tapadera está mal cerrada: compruebe la colocación de la caja de polvo (13) y vuelva a cerrar la tapadera (8).

#### SI SU ASPIRADORA ASPIRA PEOR, HACE RUIDO O SILBA

- Un accesorio o el tubo flexible está parcialmente obstruido: desatasque el accesorio o el tubo flexible (19).
- El caja de polvo está llena: vacíela (véase capítulo LIMPIEZA Y MANTENIMIENTO).
- El sistema de filtración está saturado: limpie el casete del filtro HEPA (14) (véase capítulo LIMPIEZA Y MANTENIMIENTO). Si el problema persiste, cambie el sistema de filtración (véase capítulo LIMPIEZA Y MANTENIMIENTO).

- El variador electrónico de potencia (3) se encuentra en posición de mín.: aumente la potencia con el variador electrónico de potencia (salvo si aspira tejidos frágiles).
- El variador mecánico de potencia está abierto: cierre el variador mecánico de potencia de la tobera - fig. 9.
- Asegúrese de que la caja de polvo (13) se encuentra correctamente instalada en el compartimento (7).

#### SI LA TAPADERA NO SE CIERRA

- Asegúrese de que la caja de polvo (13) se encuentra correctamente instalada en el compartimento (7).

#### SI LA ASPIRADORA RESULTA DIFÍCIL DE DESPLAZAR

- Abra el variador mecánico de potencia de la tobera o reduzca la potencia - fig. 9.
- Asegúrese de que la posición (cepillo dentro / cepillo fuera) de la boquilla para todo tipo de suelos (22) se corresponde perfectamente con la superficie de suelo que desea limpiar.

#### SI EL CABLE NO SE RECOGE TOTALMENTE

- El cable se ha ralentizado al recogerlo: vuelva a sacar el cable y presione el pedal enrollador del cable (4).

#### EN CASO DE QUE SU ASPIRADORA SE DETENGA MIENTRAS ESTÁ FUNCIONANDO

• Se ha puesto en marcha la seguridad térmica. Compruebe que el tubo y la manguera de aspiración no están obstruidos y que el compartimento de polvo y los filtros no estén saturados. Déjela enfriar 30 minutos antes de ponerla de nuevo en marcha.

En caso de que persista alguno de los problemas, lleve la aspiradora al Centro de Servicio Autorizado Rowenta más cercano. Para consultar la lista de Centros de Servicio Autorizados, póngase en contacto con Atención al Consumidor de Rowenta, cuyos datos encontrará en la tarjeta de garantía internacional adjunta.

#### GARANTÍA

- Este aparato está exclusivamente destinado a un uso doméstico; por tanto, en caso de un uso no apropiado o no conforme a las instrucciones de uso, la marca no se hace responsable y la garantía quedaría anulada.
- Lea atentamente las instrucciones de uso antes de utilizar el aparato por primera vez. Un uso no conforme a las instrucciones de uso eximirá a Rowenta de cualquier responsabilidad.

## 7. LOS ACCESORIOS\*

ACCESORIOS*	USO	INSTALACIÓN DEL ACCESORIO	LUGARES DE COMPRA
Boquilla para muebles	Para limpiar los muebles	Ajuste la boquilla para muebles al extremo del tubo	Centros de Servicio Autorizados Rowenta. (Para consultar la lista de Centros de Servicio Autorizados, póngase en contacto con Atención al Consumidor de Rowenta, cuyos datos encontrará en la tarjeta de garantía internacional adjunta).
Boquilla con ranura convertible en cepillo	Para acceder a los rincones y lugares de difícil acceso	Ajuste la boquilla con ranura convertible en cepillo al extremo de la tobera o del tubo	
Cepillo para parqueté	Para los suelos frágiles	Ajuste el cepillo para parqueté al extremo del tubo	
Mini-turbocepillo	Para limpiar en profundidad los tejidos de los muebles	Ajuste el mini-turbocepillo al extremo del tubo	
Turbocepillo	Para retirar los hilos y pelos de animales incrustados en las alfombras y las moquetas	Ajuste el turbocepillo al extremo del tubo	

## 8. MEDIO AMBIENTE

- Con arreglo a la reglamentación en vigor, cualquier aparato fuera de uso deberá volverse definitivamente inutilizable: desconecte y corte el cable antes de desechar el aparato.
- Medio ambiente: Directiva 2002/95/CE.

¡Contribuyamos a proteger el medio ambiente!

① Su aparato contiene un gran número de materiales valorizables o reciclables.

➔ Llévelo a un punto de recogida o en su defecto a un servicio técnico autorizado para que realice su tratamiento.



## 1. CONSELHOS DE SEGURANÇA

Para a sua segurança, este aparelho está em conformidade com as normas e regulamentos aplicáveis (Directivas de Baixa Tensão, Compatibilidade Electromagnética, Meio ambiente...).

Este aparelho não foi concebido para ser utilizado por pessoas (incluindo crianças) cujas capacidades físicas, sensoriais ou mentais se encontram reduzidas, ou por pessoas com falta de experiência ou conhecimento, a não ser que tenham sido devidamente acompanhadas e instruídas sobre a correcta utilização do aparelho, pela pessoa responsável pela sua segurança. É importante vigiar as crianças por forma a garantir que as mesmas não brinquem com o aparelho.

Este aparelho pode ser utilizado por crianças a partir dos 8 anos de idade e por pessoas sem experiência e conhecimentos ou com capacidades físicas, sensoriais ou mentais reduzidas, se tiverem recebido formação e supervisão relativamente ao uso do aparelho de forma segura e compreendam os perigos envolvidos. As crianças não podem brincar com o aparelho. A limpeza e a manutenção do mesmo por parte do utilizador não deve ser realizada por crianças, excepto se estas tiverem mais de 8 anos e forem supervisionadas. Manter o aparelho e o cabo de alimentação fora do alcance de crianças com menos de 8 anos.

### CONDIÇÕES DE UTILIZAÇÃO

- O seu aspirador é um aparelho eléctrico: deve ser utilizado nas condições normais de utilização.
- Utilize e arrume o aparelho fora do alcance das crianças. Nunca deixe o aparelho a funcionar sem vigilância.
- Mantenha a escova ou a extremidade do tubo afastada dos olhos e dos ouvidos.
- **Não aspire superfícies molhadas, água ou líquidos, qualquer que seja a sua natureza, substâncias quentes, substâncias ultra-finas (gesso, cimento, cinzas...), cacos cortantes (vidro), produtos nocivos (solventes, decapantes...), agressivos (ácidos, detergentes...), inflamáveis e explosivos (à base de gasolina ou de álcool).**
- Nunca mergulhe o aparelho dentro de água, não deite água para cima do aparelho e não o guarde no exterior.
- Nunca utilize o aparelho se este tiver caído ao chão e apresentar danos visíveis ou anomalias de funcionamento. Neste caso, não abra o aparelho, dirija-se a um Serviço de Assistência Técnica autorizado Rowenta próximo ou contacte o Clube Consumidor Rowenta.

### ALIMENTAÇÃO ELÉCTRICA

- Verifique se a tensão de utilização (voltagem) do seu aspirador corresponde devidamente à da sua instalação: encontrará esta informação por baixo do aparelho.
- Pare e desligue o aparelho retirando a ficha:
  - imediatamente após a cada utilização,
  - antes de cada mudança de acessório,
  - antes de cada limpeza, manutenção ou mudança de filtro.
- Não utilize o aparelho:
  - se o cabo se encontrar de alguma forma danificado. Para evitar qualquer situação de perigo, o conjunto enrolador e cabo do aspirador deve ser obrigatoriamente substituído por um Serviço de Assistência Técnica Autorizado Rowenta.

### REPARAÇÕES

As reparações só devem ser efectuadas por especialistas com peças sobresselentes de origem. Reparar por si próprio um aparelho pode constituir um perigo para o utilizador.

## 2. DESCRIÇÃO

1. a – Posição horizontal  
b – Posição vertical
2. Botão Ligar/Desligar
3. Variador electrónico de potência\*
4. Botão enrolador do cabo
5. Grelha de saída de ar
6. a – Pega de transporte vertical  
b – Pega de transporte horizontal amovível
7. Compartimento do recipiente para pó
8. Tampa
9. Abertura de aspiração
10. Abertura da tampa
11. Grelha de protecção do motor
12. Microfiltro\* (ref. ZR0054 01)
13. Depósito de pó
  - a- Zona de prensão,
  - b- tampa,
  - c- cliques de abertura da tampa do depósito
  - d- cliques de abertura da cassete filtro HEPA,
14. Cassete filtro HEPA (ref. ZR0054 01) :
  - a + a bis – Filtro de espuma preto
  - b- Filtro HEPA
15. Separador de pó,
16. Suporte do separador de pó,

17. Fecho do suporte do separador de pó
18. Acessórios 3 em 1 (ref. ZR0054 01) :
  - a- escova de limpeza do ciclone
  - b- raspador do filtro HEPA + acessório de desbloqueio do separador de pó

20. Tubo telescópico\*
21. Tubos\*
22. Escova para todos os tipos de solos
23. Escova parquet\*
24. Escova para fendas convertível em escova pequena\*
25. Escova para móveis\*
26. Escova Turbo\*
27. Mini escova turbo\*

Acessórios standard:

19. Tubo flexível com pega e variador mecânico de potência

### 3. ANTES DA PRIMEIRA UTILIZAÇÃO

#### DESEMBALAGEM

- Desembale o aparelho, guarde a garantia e leia com atenção o manual de instruções antes da primeira utilização do aparelho.

#### CONSELHOS E PRECAUÇÕES

- Antes de cada utilização, o cabo deve ser totalmente desenrolado.
- Não o bloqueie nem o passe por arestas cortantes.
- Se utilizar uma extensão, certifique-se que se encontra em perfeitas condições de funcionamento e que dispõe de uma secção adequada à potência do aspirador.
- O seu aspirador está equipado com uma protecção que evita o sobreaquecimento do motor. Em alguns casos (utilização da pega em sofás, cadeiras...), a protecção é accionada e o aparelho pode emitir um ruído pouco habitual, mas sem qualquer gravidade.
- Não desloque o aspirador puxando pelo cabo: o aparelho deve ser deslocado utilizando a respectiva pega de transporte.
- Não puxe pelo cabo para levantar o aparelho.
- Nunca desligue o aparelho puxando pelo cabo.
- Nunca ligue o aspirador sem o depósito de pó (13) nem sem a cassette filtro HEPA (14): filtro de espuma preto (14a) e filtro HEPA (14b).
- Utilize apenas filtros de origem Rowenta.
- Utilize apenas acessórios de origem Rowenta.
- No caso de dificuldade na aquisição dos acessórios e dos filtros para este aspirador, contacte o Clube Consumidor Rowenta.
- Pare e desligue o aspirador após cada utilização.
- Pare e desligue sempre o aspirador antes de proceder à sua limpeza ou manutenção.

### 4. UTILIZAÇÃO

#### MONTAGEM DOS ELEMENTOS DO APARELHO

- Encaixe firmemente o tubo (19) na abertura de aspiração (9) e rode até fixar - fig.1.
- Para retirá-lo, rode no sentido contrário e puxe – fig 2.
- Se o seu aspirador estiver equipado com o tubo telescópico\* (20): empurre o botão de regulação para a frente, puxe até obter o comprimento do tubo desejado e solte o botão para bloqueá-lo – fig. 3a. Caso contrário, monte os dois tubos\* (21) rodando ligeiramente – fig. 3b.
- Encaixe o acessório que pretende na extremidade do tubo:
  - Para os tapetes e alcatifas: utilize a escova (22) na posição escova fechada – fig. 4.
  - Para os parquetes e solos lisos: utilize a escova (22) na posição escova aberta – fig. 4.
- ou utilize directamente a escova parquet\* (23).
- Para os cantos e locais de difícil acesso: utilize a escova para fendas convertível em escova pequena\* (24) na posição escova plana.
- Para os móveis: utilize a escova pequena da escova para fendas convertível\* (24) ou a escova para móveis\* (25).

**Atenção!** Pare e desligue sempre o aspirador antes de mudar de acessório.

#### LIGAÇÃO DO CABO E COLOCAÇÃO EM FUNCIONAMENTO DO APARELHO

- Desenrole por completo o cabo, ligue o aspirador à corrente – fig. 6 e carregue no botão Ligar/Desligar (2) – fig. 7.
- Regule a potência de aspiração:
  - com o variador electrónico de potência\* (3): rode o botão do variador electrónico\* para regular a potência de aspiração: posição max para os solos e posição min para os móveis e tecidos delicados – fig. 8.
  - com o variador mecânico de potência da pega: abra a tampa do cursor de regulação para diminuir manualmente a potência de aspiração como, por ex., nos solos delicados... – fig. 9.

#### ARRUMACÃO E TRANSPORTE DO APARELHO

- Após cada utilização, pare o aspirador carregando no botão Ligar/Desligar (2) e desligue-o retirando a ficha

da tomada – fig. 10. Arrume o cabo carregando no botão enrolador do cabo (4) – fig. 11.

- Na posição vertical, coloque a escova (22) no seu compartimento de arrumação por baixo do aparelho (1b) – fig. 12.
- Na posição horizontal, coloque a escova (22) no seu compartimento de arrumação na parte de trás do aparelho (1a) – fig. 13.
- Transporte facilmente o aspirador graças às pegadas de transporte (6a ou 6b).

## 5. LIMPEZA E MANUTENÇÃO

**Importante:** pare e desligue sempre o aspirador antes de qualquer operação de manutenção ou de limpeza.

### 1. ESVAZIE E LIMPE O DEPÓSITO DE PÓ (13) E O FILTRO DE ESPUMA PRETO (14a)

- Retire o flexível (19) da abertura de aspiração (9) - fig. 2.
- Abra a tampa (8) do aspirador - fig.14.
- Retire o depósito de pó (13) do respectivo compartimento (7) com a ajuda da zona de prensão (13a) - fig. 15.

#### 1.1. ESVAZIE O DEPÓSITO DE PÓ

Esvazie o depósito de pó (13) após cada utilização.

- Puxe o clipe de abertura do depósito de pó (13c) para o abrir - fig. 16.
- Retire a tampa (13b) - fig. 17, e em seguida esvazie o depósito no caixote de lixo - fig. 18a.
- Certifique-se que não fica qualquer partícula de pó no depósito e, em seguida, limpe o rebordo do depósito - fig.18b.
- Volte a fechar o depósito de pó (13) e instale-o de novo no respectivo compartimento (7) - fig.28b.

#### 1.2 LIMPEZA DO FILTRO DE ESPUMA PRETO (14a)

**Importante!** Para otimizar o desempenho do aspirador, certifique-se de que lava a espuma (14a) sempre que esvazia o depósito de pó (13).





- Puxe ao mesmo tempo os cliques de abertura da cassette filtro HEPA (13d) - fig. 19a.
- Separe o filtro de espuma preto (14a) do filtro HEPA (14b) - fig. 19b.
- Lave o filtro de espuma preto (14a) debaixo de uma torneira com a água a correr, enxugue-o como uma esponja e deixe-o a secar durante 12h - fig. 29.
- Uma vez totalmente seco, monte a cassette filtro HEPA (14): filtro de espuma preto (14a) e filtro HEPA (14b) sob o depósito de pó (13) - fig. 28a, e instale de novo o depósito no respectivo compartimento (7) - fig. 28b.

**Atenção!** O filtro de espuma preto (14a) só deve ser novamente colocado no aparelho depois de estar totalmente seco.

Podem utilizar o seu aspirador aquando da secagem do filtro de espuma preto (14a), utilizando o filtro de espuma preto de substituição: (14a bis).

### 1.3. LIMPE O DEPÓSITO DE PÓ (13) E O SEPARADOR DE AR/PÓ (15)

**Importante:** proceda à limpeza do depósito de pó (13) e do separador de pó (15) todos os meses.

- Puxe o clipe de abertura do depósito de pó (13c) para o abrir - fig. 16.
- Retire a tampa (13b) - fig. 17, e esvazie o depósito no caixote de lixo - fig. 18a.
- Depois de retirar as partículas de pó do depósito no caixote de lixo - fig. 18a, abra o clipe da cassette filtro HEPA (14), puxando ao mesmo tempo os cliques de abertura (13d) situados nas extremidades do depósito - fig. 19a.
- Retire a cassette filtro HEPA (14) - fig. 19b.
- Vire o depósito ao contrário e coloque o acessório\* (18b) na fenda do fecho do suporte do separador de pó (17) - fig. 20.
- Abra, respeitando o sentido de desbloqueio (  ) - fig. 21.
- Retire o suporte do separador de pó (16) - fig. 22.
- Abra os cliques e retire o separador de pó (15), respeitando o sentido de desbloqueio (  ) - fig.23.
- Passe, de seguida, o depósito de pó (13), o suporte do separador de pó (16) e o separador de pó (15) por água limpa ou com detergente para a loiça - fig. 24a. Seque-os com a ajuda de um pano - fig. 24b.
- Uma vez secos, volte a colocar o separador de pó e prenda-o com o clipe (15) no suporte do separador de pó (16), respeitando o sentido de bloqueio (  ) - fig. 25.
- Volte a instalá-los no depósito de pó (13) - fig. 26 .
- Coloque o acessório\* (18b) na fenda do fecho do suporte do separador de pó (17) - fig. 20.
- Feche, respeitando o sentido de bloqueio (  ) - fig. 27.
- Com o clipe, prenda a cassette filtro HEPA (14) (filtro de espuma preto (14a) + filtro HEPA (14b)) no depósito - fig. 28a.
- Feche novamente o depósito de pó (13) e coloque-o no respectivo compartimento (7) - fig. 28b.

### 2. LIMPE O FILTRO HEPA (14b)

O ar que respiramos contém partículas que podem ser alergénicas: as larvas e dejectos dos ácaros, os bolores, o pólen, os fumos e os resíduos de animais (pêlos, pele, saliva, urina). As partículas mais finas penetram profundamente no aparelho respiratório, onde podem provocar uma inflamação e alterar a função respiratória no seu

todo. Os filtros HEPA (High Efficiency Particulate Air Filter, isto é, filtros de Alta Eficácia para Partículas Aéreas) permitem reter as partículas mais finas. Graças ao filtro HEPA, o ar lançado para o compartimento é mais saudável do que o ar aspirado.

PT

**Importante!** Proceda à limpeza da cassete filtro HEPA (14): filtro de espuma preto (14a) e filtro HEPA (14b) todos os meses.

- Retire o flexível (19) da abertura de aspiração (9) - fig. 2.
- Abra a tampa (8) do aspirador .
- Retire o depósito de pó (13) do respectivo compartimento (7) com a ajuda da zona de prensão (13a) - fig. 15.
- Puxe simultaneamente os cliques de abertura da cassete filtro HEPA (13d) - fig. 19a.
- Separe o filtro de espuma preto (14a) do filtro HEPA (14b) - fig. 19b.
- Vire o filtro HEPA (14b) ao contrário e bata-o ao de leve por cima de um caixote de lixo - fig. 30.
- De seguida, raspe o filtro com o acessório\* (18b) debaixo de água morna e, em seguida, deixe secar o filtro HEPA 24h - fig. 31.
- Uma vez totalmente seco, monte a cassete filtro HEPA (14): filtro de espuma preto (14a) e filtro HEPA (14b) debaixo do depósito de pó (13) - fig. 28a, e volte a colocar o depósito no respectivo compartimento (7) - fig. 28b.
- Certifique-se que o filtro HEPA (14b) está totalmente seco antes de voltar a colocá-lo no aparelho.

**Atenção!** Certifique-se de que o sistema de filtragem está devidamente instalado antes de ligar novamente o aparelho.

### 3. SUBSTITUA O SISTEMA DE FILTRAGEM (REF. ZR0054 01)

**Importante !** Substitua o sistema de filtração (ref. ZR0054 01) 1 vez por ano (de acordo com a frequência de utilização)

- Retire o flexível (19) da abertura de aspiração (9) - fig. 2.
- Abra a tampa (8) do aspirador .
- Retire o depósito de pó (13) do respectivo compartimento (7) - fig. 15.

#### 3.1. CASSETE FILTRO HEPA (14)

- Puxe simultaneamente os cliques de abertura da cassete filtro HEPA (13d) - fig. 19a.
- Separe o filtro de espuma preto (14a) do filtro HEPA (14b) - fig. 19b.
- Se a cassete filtro HEPA (14) (filtro de espuma preto (14a) e filtro HEPA (14b)) se encontrar de alguma forma danificada, deite-a no caixote de lixo - fig. 32 e substitua-a por uma nova cassete filtro HEPA (ref. ZR0054 01).
- Monte a cassete filtro HEPA (14): filtro de espuma preto (14a) e filtro HEPA (14b) debaixo do depósito de pó (13) - fig. 28a e de seguida volte a colocar o depósito no respectivo compartimento (7) - fig. 28b.

#### 3.2. MICRO-FILTRO (12)

- Abra a grelha de protecção do motor (11) - fig. 33a.
- Separe o micro-filtro\* (12) da grelha de protecção do motor (11) - fig.33b.
- Deite o micro-filtro\* (12) no caixote de lixo - fig. 33c e substitua-o por um novo micro-filtro (REF. ZR0054 01).
- Instale o novo micro-filtro\* (12) na grelha de protecção do motor (11) - fig.33d.
- Coloque os espigões da grelha de protecção do motor (11) nos entalhes do compartimento do depósito de pó (7) - fig. 33d.
- Bloqueie a grelha de protecção do motor (11) - fig. 33e.
- Certifique-se do posicionamento adequado do micro-filtro\* (12) e da grelha de protecção do motor (11) antes de fechar de novo a tampa (8).

#### LIMPE O ASPIRADOR

- Limpe o corpo do aparelho e os acessórios com um pano macio e húmido e seque de seguida.
- Limpe a tampa com um pano seco - fig. 34.
- Não utilize detergentes, agressivos ou abrasivos.

## 6. RESOLUÇÃO DE AVARIAS

**Importante:** quando o aspirador deixa de funcionar correctamente e antes de proceder a qualquer verificação, desligue-o carregando no botão Ligar/Desligar e retire a ficha da tomada.

#### NO CASO DE O ASPIRADOR NÃO ARRANCAR

- O aparelho não está ligado: verifique se o aparelho está correctamente ligado.

#### SE O ASPIRADOR NÃO ASPIRA

- Um acessório ou o flexível (19) está obstruído: desobstrua o acessório ou o flexível (19).
- Verifique se o depósito de pó (13) está presente e devidamente montado.
- A tampa está mal fechada: verifique a correcta colocação do depósito de pó (13) e volte a fechar a tampa (8).

#### SE O ASPIRADOR NÃO ASPIRA TÃO BEM, FAZ BARULHO OU EMITE UM SILVO

\* Consoante os modelos: trata-se de equipamentos específicos de determinados modelos ou de acessórios disponíveis em opção.

- Um acessório ou o flexível está parcialmente obstruído: desobstrua o acessório ou o flexível (19).
- O depósito de pó está cheio: esvazie-o (ver capítulo LIMPEZA E MANUTENÇÃO).
- O sistema de filtração está saturado: limpe a cassete filtro HEPA (14) (ver capítulo LIMPEZA E MANUTENÇÃO). No caso de persistência do problema, mude o sistema de filtração (ver capítulo LIMPEZA E MANUTENÇÃO).
- O variador electrónico de potência (3) está na posição min: aumente a potência com a ajuda do variador electrónico de potência (excepto se aspirar tecidos frágeis).
- O variador mecânico de potência está aberto: feche o variador mecânico de potência da pega - fig.9.
- Verifique se o depósito de pó (13) está devidamente colocado no compartimento do depósito de pó (7).

### SE A TAMPA NÃO FECHA

- Verifique se o depósito de pó (13) está devidamente colocado no compartimento do depósito de pó (7).

### SE FOR DIFÍCIL DESLOCAR A ESCOVA

- Abra o variador mecânico de potência da pega ou diminua a potência - fig.9.
- Verifique se a posição (escova fechada/escova aberta) da escova para todos os pavimentos (22) corresponde devidamente à da superfície do pavimento a ser aspirado.

### SE O CABO NÃO RECOLHER NA TOTALIDADE

- O cabo fica mais lento aquando da sua recolha: volte a retirar o cabo e carregue no pedal enrolador do cabo (4).

### SE O SEU ASPIRADOR PARAR DURANTE O FUNCIONAMENTO

- A segurança térmica foi accionada. Confirme se o tubo e o cano não estão bloqueados ou se o compartimento do pó ou filtro não estão cheios. Deixe-o arrefecer durante 30 minutos antes de voltar a colocar o aspirador em funcionamento.

Se algum destes problemas persistir, leve o aspirador ao Serviço de Assistência Técnica Autorizado Rowenta. Para conhecer a lista de Serviços de Assistência Técnica autorizados, contacte o Serviço de Clientes Rowenta cujos dados de contacto encontrará no cartão de garantia internacional incluído.

### GARANTIA

- Este aparelho foi concebido apenas para um uso doméstico e no interior de casa; no caso de utilização inadequada ou que não respeite manual de instruções, Rowenta não assume qualquer tipo de responsabilidade e a garantia é anulada.
- Leia atentamente as instruções de utilização antes de utilizar o aparelho pela primeira vez: uma utilização não conforme às instruções liberta a Rowenta de qualquer responsabilidade.

## 7. OS ACESSÓRIOS\*

ACESSÓRIOS*	UTILIZAÇÃO	COLOCAÇÃO DO ACESSÓRIO	LOCAIS DE COMPRA
Escova para móveis	Para limpar os móveis.	Encaixe a escova para móveis na extremidade do tubo.	
Escova para fendas convertível em escova pequena	Para aceder aos cantos e locais de difícil acesso.	Encaixe a escova para fendas convertível em escova pequena na extremidade da pega ou do tubo.	Serviços de Assistência Técnica autorizados Rowenta (Para conhecer a lista de Serviços de Assistência Técnica autorizados, contacte o Serviço de Clientes Rowenta cujos dados de contacto encontrará no cartão de garantia internacional incluído.)
Escova parquet	Para os pavimentos frágeis.	Encaixe a escova parquet na extremidade do tubo.	
Mini escova Turbo	Para limpar em profundidade os tecidos dos móveis.	Encaixe a mini escova Turbo na extremidade do tubo.	
Escova Turbo	Para eliminar os fios e os pêlos de animais incrustados nos tapetes e alcatifas.	Encaixe o escova Turbo na extremidade do tubo.	

## 8. MEIO AMBIENTE

- Nos termos da regulamentação em vigor, qualquer aparelho não utilizado deve ser tornado definitivamente inutilizável: desligue e corte o cabo de alimentação antes de deitar o aparelho fora.

• Meio ambiente: Directiva 2002/95/CE.

Protecção do ambiente em primeiro lugar!

① O seu aparelho contém materiais que podem ser recuperados ou reciclados.

➡ Entregue-o num ponto de recolha para possibilitar o seu tratamento.





## 1. ΣΥΜΒΟΥΛΕΣ ΑΣΦΑΛΕΙΑΣ

Για την ασφάλειά σας, η παρούσα συσκευή έχει κατασκευαστεί σύμφωνα με τα εφαρμοστέα πρότυπα και κανονισμούς (Οδηγίες περί Χαμηλής τάσης, Ηλεκτρομαγνητικής Συμβατότητας, Περιβάλλοντος...).

Η παρούσα συσκευή δεν προορίζεται προς χρήση από άτομα (συμπεριλαμβανομένων των παιδιών) των οποίων η σωματική, αισθητήρια ή πνευματική ικανότητα είναι μειωμένη, ή από άτομα χωρίς εμπειρία ή γνώση ως προς τη χρήση, εκτός εάν τα άτομα αυτά βρίσκονται υπό επίβλεψη ή ακολουθούν προότερες οδηγίες που αφορούν στη χρήση της συσκευής από κάποιο άτομο που είναι υπεύθυνο ως προς την ασφάλειά τους. Τα παιδιά πρέπει να βρίσκονται υπό επίβλεψη προκειμένου να διασφαλιστεί ότι δεν θα χρησιμοποιήσουν τη συσκευή ως παιχνίδι.

Αυτή η συσκευή μπορεί να χρησιμοποιηθεί από παιδιά ηλικίας 8 ετών και άνω και από άτομα που δεν έχουν εμπειρία και γνώσεις ή με περιορισμένες σωματικές, αντιληπτικές ή διανοητικές ικανότητες, αν εκπαιδευτούν και καταρτιστούν στη χρήση της συσκευής με ασφαλή τρόπο και γνωρίζουν τους κινδύνους που διατρέχουν. Τα παιδιά δεν πρέπει να παίζουν με τη συσκευή. Ο καθαρισμός και η συντήρηση από το χρήστη δεν πρέπει να πραγματοποιείται από παιδιά, παρά μόνο αν έχουν ηλικία από 8 ετών και άνω και επιβλέπονται. Διατηρείτε τη συσκευή και το καλώδιό της σε μέρος που να μην τη φτάνουν παιδιά μικρότερα από 8 ετών.

### ΣΥΝΘΗΚΕΣ ΧΡΗΣΗΣ

- Η ηλεκτρική σας σκούπα είναι ηλεκτρική συσκευή: πρέπει να χρησιμοποιείται σε κανονικές συνθήκες χρήσης.
  - Να χρησιμοποιείτε και να φυλάσσετε τη συσκευή μακριά από τα παιδιά. Μην αφήνετε ποτέ τη συσκευή να λειτουργεί χωρίς επίβλεψη.
  - Μην κρατάτε το ακροφύσιο ή το άκρο του σωλήνα κοντά στα μάτια ή τα αυτιά.
  - **Μη σκουπίζετε επιφάνειες που έχουν βραχεί με νερό ή οποιοδήποτε άλλο υγρό, ζεστές ουσίες, εξαιρετικά λεπτές ουσίες (γύψος, τσιμέντο, κρύα στάχτη), μεγάλα αιχμηρά θραύσματα (γυαλί), επιβλαβή προϊόντα (διαλυτικά, διαλύματα καθαρισμού...), διαβρωτικές ουσίες (οξύ, καθαριστικά...), εύφλεκτα υλικά και εκρηκτικές ουσίες (με βάση καυσίμου ή οινόπνεύματος).**
  - Ποτέ μη βυθίζετε τη συσκευή μέσα σε νερό, μην πετάτε νερό πάνω στη συσκευή και μην την τοποθετείτε σε εξωτερικούς χώρους.
  - Μη χρησιμοποιείτε τη συσκευή εάν έχει πέσει και παρουσιάζει εμφανείς ζημιές ή σφάλματα λειτουργίας.
- Σε αυτήν την περίπτωση, μην ανοίξετε τη συσκευή αλλά στείλτε την στο κοντινότερο εξουσιοδοτημένο κέντρο εξυπηρέτησης ή επικοινωνήστε με το κέντρο καταναλωτών της Rowenta.

### ΗΛΕΚΤΡΙΚΗ ΤΡΟΦΟΔΟΣΙΑ

- Βεβαιωθείτε ότι η τάση χρήσης της ηλεκτρικής σας σκούπας αντιστοιχεί στην τάση του ηλεκτρικού σας δικτύου. Θα βρείτε αυτές τις πληροφορίες κάτω από τη συσκευή.
- Απενεργοποιήστε και βγάλτε τη συσκευή από την πρίζα, αφαιρώντας το ηλεκτρικό φις:
  - αμέσως μετά από τη χρήση, - πριν από κάθε αλλαγή εξαρτημάτων,
  - πριν από κάθε καθαρισμό, συντήρηση ή αντικατάσταση φίλτρου.
- Μη χρησιμοποιείτε τη συσκευή:
  - εάν το καλώδιο έχει φθαρεί. Προκειμένου να αποφευχθεί κάθε κίνδυνος, θα πρέπει το σύστημα τυλίγματος καλωδίου και το καλώδιο οπωσδήποτε να αντικατασταθούν σε ένα εξουσιοδοτημένο κέντρο εξυπηρέτησης της Rowenta.

### ΕΠΙΣΚΕΥΕΣ

Οι επισκευές θα πρέπει να πραγματοποιούνται αποκλειστικά από ειδικούς, χρησιμοποιώντας γνήσια ανταλλακτικά. Η επισκευή μιας συσκευής από εσάς τους ίδιους μπορεί να συνιστά κίνδυνο για τον χρήστη.

## 2. ΠΕΡΙΓΡΑΦΗ

1. a- Οριζόντια φύλαξη  
b- Κάθετη φύλαξη
2. Κουμπί on/off
3. Ηλεκτρονικός διακόπτης έντασης\*

\* Ανάλογα με τα μοντέλα: αφορά σε εξοπλισμό που διατίθεται σε ορισμένα μοντέλα ή σε εξαρτήματα που διατίθενται προαιρετικά.

4. Κουμπί τυλίγματος καλώδιου
5. Εσχάρα εξόδου αέρα
6. α- Λαβή κάθετης μεταφοράς  
b- Οριζόντια κινητή λαβή μεταφοράς
7. Θήκη κάδου σκόνης
8. Καπάκι
9. Ανοίγμα αναρρόφησης
10. α- Θυρίδα ανοίγματος καπακιού  
b- Ανιχνευτής παρουσίας σακούλας
11. Σχάρα προστασίας του μοτέρ
12. Μικροφίλτρο\* (κωδ. ZR0054 01)
13. Δοχείο σκόνης  
a- Ζώνη λαβής  
b- καπάκι  
c- πιαστράκια ανοίγματος του καπακιού του δοχείου  
d- πιαστράκια ανοίγματος της κασέτας φίλτρου HEPA
14. Κασέτα φίλτρου HEPA (κωδ. ZR0054 01) :  
a + a bis- Μαύρο αφρώδες φίλτρο  
b- Φίλτρο HEPA
15. Διαχωριστής σκόνης,
16. Βάση διαχωριστή σκόνης,
17. Κλείστρο βάσης διαχωριστή σκόνης,
18. Εξάρτημα 3 σε 1 (κωδ. ZR0054 01) :  
a- βούρτσα καθαρισμού του περιδινιτή  
b- ξέστρο φίλτρου HEPA + εξάρτημα απασφάλισης του διαχωριστή σκόνης

#### Βασικά εξαρτήματα:

19. Εύκαμπτος σωλήνας με λαβή και μηχανικός διακόπτης έντασης
20. Τηλεσκοπικός σωλήνας\*
21. Σωλήνες\*
22. Πέλμα για όλες τις επιφάνειες
23. Πέλμα παρκέτου\*
24. Πέλμα με σχισμή με εναλλαγή σε βουρτσάκι\*
25. Πέλμα επίπλων\*
26. Βούρτσα Turbo\*
27. Μικρή βούρτσα Turbo\*

### 3. ΠΡΙΝ ΑΠΟ ΤΗΝ ΠΡΩΤΗ ΧΡΗΣΗ

#### ΑΦΑΙΡΕΣΗ ΣΥΣΚΕΥΑΣΙΑΣ

- Αφαιρέστε τη συσκευασία της συσκευής σας, φυλάξτε το δελτίο εγγύησης και διαβάστε προσεκτικά τις οδηγίες χρήσης πριν από την πρώτη χρήση.

#### ΣΥΜΒΟΥΛΕΣ ΚΑΙ ΠΡΟΦΥΛΑΞΕΙΣ

- Πριν από κάθε χρήση, πρέπει να ξετυλίξετε εντελώς το καλώδιο.
- Μην το τσακίζετε και μην το περνάτε πάνω από αιχμηρά άκρα.
- Εάν χρησιμοποιείτε ηλεκτρική μπαταντζά, βεβαιωθείτε ότι βρίσκεται σε άριστη κατάσταση και ότι η διατομή της είναι κατάλληλη για την ηλεκτρική ισχύ της ηλεκτρικής σας σκούπας.
- Η ηλεκτρική σας σκούπα διαθέτει μια ασφάλεια που αποτρέπει την υπερθέρμανση του κινητήρα. Σε ορισμένες περιπτώσεις (χρήση της λαβής σε πολυθρόνες, καθίσματα...) η ασφάλεια απενεργοποιείται και η συσκευή μπορεί να εκπέμψει έναν ασυνήθιστο θόρυβο άνευ σημασίας.
- Μη μετακινείτε την ηλεκτρική σκούπα τραβώντας το καλώδιο, η συσκευή πρέπει να μετακινείται από τη λαβή μεταφοράς της.
- Μη χρησιμοποιείτε το καλώδιο για να ανασκώσετε τη συσκευή.
- Ποτέ μην αποσυνδέετε τη συσκευή από το ρεύμα τραβώντας το καλώδιο.
- Ποτέ μη χρησιμοποιείτε την ηλεκτρική σας σκούπα χωρίς το δοχείο σκόνης (13) ή την κασέτα φίλτρου HEPA (14): μαύρο αφρώδες φίλτρο (14a) και φίλτρο HEPA (14b).
- Να χρησιμοποιείτε αποκλειστικά και μόνο γνήσια φίλτρα της Rowenta.
- Να χρησιμοποιείτε αποκλειστικά και μόνο γνήσια εξαρτήματα της Rowenta.
- Σε περίπτωση που συναντήσετε δυσκολίες στο να προμηθευτείτε τα εξαρτήματα και τα φίλτρα για την παρούσα ηλεκτρική σκούπα, επικοινωνήστε με το κέντρο καταναλωτών της Rowenta (δείτε τα στοιχεία επικοινωνίας στην τελευταία σελίδα).
- Να απενεργοποιείτε και να αποσυνδέετε την ηλεκτρική σκούπα από το ρεύμα μετά από κάθε χρήση.
- Πρέπει πάντα να απενεργοποιείτε και να αποσυνδέετε την ηλεκτρική σκούπα από το ρεύμα πριν από τη συντήρηση ή τον καθαρισμό της.

### 4. ΧΡΗΣΗ

#### ΣΥΝΑΡΜΟΛΟΓΗΣΗ ΤΩΝ ΕΞΑΡΤΗΜΑΤΩΝ ΤΗΣ ΣΥΣΚΕΥΗΣ

- Τοποθετήστε με δύναμη τον εύκαμπτο σωλήνα (19) εντός του ανοίγματος αναρρόφησης (9), και στρέψτε μέχρι που να κλειδώσει - εικ. 1.
- Για να τον αφαιρέσετε, στρέψτε στην αντίθετη φορά και τραβήξτε - εικ. 2.
- Εάν η ηλεκτρική σας σκούπα διαθέτει τηλεσκοπικό σωλήνα\* (20): πιέστε το κουμπί ρύθμισης προς τα εμπρός, τραβήξτε προς τα έξω το επιθυμητό μήκος του σωλήνα και στη συνέχεια αφήστε το κουμπί για να τον ασφαλίσετε- εικ.3a. Διαφορετικά, συνδέστε τους δύο σωλήνες\* (21), περιστρέφοντας ελαφρώς- εικ. 3b.
- Προσαρμόστε το εξάρτημα που επιθυμείτε στο άκρο του σωλήνα:  
- Για τα χαλιά και τις μοκέτες: χρησιμοποιήστε το πέλμα (22) στη θέση χωρίς βούρτσα - εικ.4.  
- Για τα παρκέτα και τις λείες επιφάνειες: χρησιμοποιήστε το πέλμα (22) στη θέση με βούρτσα - εικ.4, ή χρησιμοποιήστε

αυθεντίας το πέλημα παρκέτου\* (23).

- Για τις γωνίες και τα σημεία δύσκολης πρόσβασης: χρησιμοποιήστε το πέλημα με σχισμή με εναλλαγή σε βουρτσάκι\* (24) στη θέση του πέλματος για γωνίες.

- Για τα έπιπλα: χρησιμοποιήστε το ακροφύσιο με σχισμή με εναλλαγή σε βουρτσάκι\* (24) ή το πέλημα επίπλων\* (25).

**Προσοχή!** Πρέπει πάντα να απενεργοποιείτε και να αποσυνδέετε την ηλεκτρική σκούπα από το ρεύμα πριν από την αλλαγή ξαβημάτων.

## ΣΥΝΔΕΣΗ ΤΟΥ ΚΑΛΩΔΙΟΥ ΚΑΙ ΕΝΕΡΓΟΠΟΙΗΣΗ ΤΗΣ ΣΥΣΚΕΥΗΣ

• Ξετυλίξτε όλο το καλώδιο, συνδέστε την ηλεκτρική σας σκούπα στο ρεύμα - fig.6 και πατήστε τον διακόπτη on/off (2) - εικ. 7

• Ρυθμίστε την ένταση της αναρρόφησης:

- με τον ηλεκτρονικό διακόπτη έντασης\* (3): περιστρέψτε το κουμπί του ηλεκτρονικού διακόπτη\* για να ρυθμίσετε την ένταση της αναρρόφησης: προς τη θέση max για τα δάπεδα και στη θέση min για τα έπιπλα και τα ευαίσθητα υφάσματα - εικ. 8.

- με τον μηχανικό διακόπτη έντασης της λαβής: ανοίξτε το κάλυμμα του διακόπτη ρύθμισης για να ελαττώσετε χειροκίνητα την ένταση της αναρρόφησης, πχ: σε ευαίσθητες επιφάνειες... - εικ.9.

## ΑΠΟΘΗΚΕΥΣΗ ΚΑΙ ΜΕΤΑΦΟΡΑ ΤΗΣ ΣΥΣΚΕΥΗΣ

• Μετά από τη χρήση, απενεργοποιήστε την ηλεκτρική σας σκούπα πατώντας το κουμπί on/off (2) και αποσυνδέστε την από το ρεύμα - εικ. 10. Φυλάξτε το καλώδιο πατώντας το κουμπί τυλίγματος του καλωδίου (4) - εικ. 11.

• Σε κάθετη θέση, τοποθετήστε το ακροφύσιο (22) μέσα στη θήκη του κάτω από τη συσκευή (1b) - εικ. 12.

• Σε οριζόντια θέση, τοποθετήστε το ακροφύσιο (22) μέσα στη θήκη του στην πίσω πλευρά της συσκευής (1a) - εικ. 13.

• Μεταφέρετε εύκολα την ηλεκτρική σας σκούπα χάρη στις λαβές μεταφοράς (6a ή 6b).

## 5. ΚΑΘΑΡΙΣΜΟΣ ΚΑΙ ΣΥΝΤΗΡΗΣΗ

**Σημαντικό:** Πρέπει πάντα να απενεργοποιείτε και να αποσυνδέετε την ηλεκτρική σκούπα από το ρεύμα πριν από τη συντήρηση ή τον καθαρισμό της.

### 1. ΑΔΕΙΑΣΜΑ ΚΑΙ ΚΑΘΑΡΙΣΜΟΣ ΤΟΥ ΔΟΧΕΙΟΥ ΣΚΟΝΗΣ (13) ΚΑΙ ΤΟΥ ΜΑΥΡΟΥ ΑΦΡΩΔΟΥΣ ΦΙΛΤΡΟΥ (14a)

• Αφαιρέστε τον εύκαμπο σωλήνα (19) από το άνοιγμα αναρρόφησης (9) - εικ. 2.

• Ανοίξτε το καπάκι (8) της ηλεκτρικής σκούπας - εικ. 14.

• Αφαιρέστε το δοχείο σκόνης (13) από τη βάση του (7) με τη βοήθεια της ζώνης λαβής (13a) - εικ. 15.

#### 1.1. ΑΔΕΙΑΣΜΑ ΤΟΥ ΔΟΧΕΙΟΥ ΣΚΟΝΗΣ

Μετά από κάθε χρήση, να αδειάζετε το δοχείο σκόνης (13).

• Τραβήξτε το πιαστράκι ανοίγματος του δοχείου σκόνης (13c) για να το ανοίξετε - εικ. 16.

• Αφαιρέστε το καπάκι (13b) - εικ. 17, και στη συνέχεια αδειάστε το περιεχόμενο του δοχείου στον κάδο απορριμμάτων - εικ. 18a.

• Βεβαιωθείτε ότι δεν έχει μείνει σκόνη μέσα στο δοχείο και στη συνέχεια σκουπίστε το χείλος του δοχείου - εικ. 18b.

• Κλείστε πάλι το δοχείο σκόνης (13) και τοποθετήστε το μέσα στη βάση του (7) - εικ. 28b.

#### 1.2 ΚΑΘΑΡΙΣΜΟΣ ΤΟΥ ΜΑΥΡΟΥ ΑΦΡΩΔΟΥΣ ΦΙΛΤΡΟΥ (14a)

**Σημαντικό!** Για βελτιστοποίηση της απόδοσης της ηλεκτρικής σας σκούπας, να πλένετε το αφρώδες φίλτρο (14a) μετά από κάθε άδειασμα του δοχείου σκόνης (13).

• Τραβήξτε ταυτόχρονα τα πιαστράκια ανοίγματος της κασέτας φίλτρου HEPA (13d) - εικ. 19a.

• Διαχωρίστε το μαύρο αφρώδες φίλτρο (14a) από το φίλτρο HEPA (14b) - εικ. 19b.

• Πλύνετε το μαύρο αφρώδες φίλτρο (14a) με νερό βρύσης, στραγγίξτε το όπως κάνετε με ένα σφουγγάρι και αφήστε το να στεγνώσει για 12 ώρες - εικ. 29.

• Όταν στεγνώσει εντελώς, τοποθετήστε την κασέτα φίλτρου HEPA (14): μαύρο αφρώδες φίλτρο (14a) και φίλτρο HEPA (14b) κάτω από το δοχείο σκόνης (13) - εικ. 28a, και στη συνέχεια τοποθετήστε το δοχείο μέσα στη βάση του (7) - εικ. 28b.

**Προσοχή!** Το μαύρο αφρώδες φίλτρο (14a) πρέπει να τοποθετηθεί μέσα στη συσκευή αφού πρώτα έχει στεγνώσει εντελώς.

Ενώ στεγνώνει το μαύρο αφρώδες φίλτρο (14a), μπορείτε να χρησιμοποιήσετε την ηλεκτρική σκούπα με το ανταλλακτικό μαύρο αφρώδες φίλτρο: (14a bis).

#### 1.3. ΚΑΘΑΡΙΣΜΟΣ ΤΟΥ ΔΟΧΕΙΟΥ ΣΚΟΝΗΣ (13) ΚΑΙ ΤΟΥ ΔΙΑΧΩΡΙΣΤΗ ΑΕΡΑ/ΣΚΟΝΗΣ (15)





**Σημαντικό:** Να καθαρίζετε το δοχείο σκόνης (13) και τον διαχωριστή σκόνης (15) μία φορά ανά μήνα.

• Τραβήξτε το πιαστράκι ανοίγματος του δοχείου σκόνης (13c) για να το ανοίξετε - εικ. 16.

• Αφαιρέστε το καπάκι (13b) - εικ. 17, και στη συνέχεια αδειάστε το περιεχόμενο του δοχείου στον κάδο απορριμμάτων - εικ. 18a.



• Αφού αδειάσετε τη σκόνη του δοχείου στον κάδο απορριμμάτων - fig. 18a, απασφαλίστε την κασέτα φίλτρου HEPA (14), τραβώντας ταυτόχρονα τα πιαστράκια ανοίγματος (13d) που βρίσκονται στα άκρα του δοχείου - εικ. 19a.

- Αφαιρέστε την κασέτα φίλτρου HEPA (14) - εικ. 19b.
- Αναποδογυρίστε το δοχείο και τοποθετήστε το εξάρτημα\* (18b) μέσα στη σχισμή του κλείστρου της βάσης του διαχωριστή σκόνης (17) - εικ. 20.
- Ανοίξτε το ακολουθώντας τη φορά απασφάλισης (  ) - εικ. 21.
- Αφαιρέστε τη βάση του διαχωριστή σκόνης (16) - εικ. 22.
- Απασφαλίστε και στη συνέχεια αφαιρέστε τον διαχωριστή σκόνης (15) ακολουθώντας τη φορά απασφάλισης (  ) - εικ. 23.
- Κατόπιν, πλύνετε το δοχείο σκόνης (13), τη βάση του διαχωριστή σκόνης (16) και τον διαχωριστή σκόνης (15) με καθαρό νερό ή νερό με σαπουνάδα - εικ. 24a. Σκουπίστε τα με ένα πανί - εικ. 24b.
- Αφού στεγνώσουν, τοποθετήστε τα πάλι στη θέση τους και στη συνέχεια ασφαλίστε με τα πιαστράκια τον διαχωριστή σκόνης (15) στη βάση διαχωριστή σκόνης (16), ακολουθώντας τη φορά ασφάλισης (  ) - εικ. 25.
- Τοποθετήστε τα πάνω στο δοχείο σκόνης (13) - εικ. 26.
- Τοποθετήστε το εξάρτημα\* (18b) μέσα στη σχισμή του κλείστρου της βάσης του διαχωριστή σκόνης (17) - εικ. 20.
- Κλείστε το ακολουθώντας τη φορά ασφάλισης (  ) - εικ. 27.
- Ασφαλίστε με τα πιαστράκια την κασέτα φίλτρου HEPA (14) (μαύρο αφρώδες φίλτρο (14a) + φίλτρο HEPA (14b)) μέσα στο δοχείο - εικ. 28a.
- Κλείστε πάλι το δοχείο σκόνης (13) και τοποθετήστε το μέσα στη βάση του (7) - εικ. 28b.

## 2. ΚΑΘΑΡΙΣΜΟΣ ΤΟΥ ΦΙΛΤΡΟΥ HEPA (14b)

Ο αέρας που αναπνέουμε περιέχει σωματίδια που ενδέχεται να είναι αλλεργιογόνα: οι προνύμφες και τα περιττώματα των ακάρεων, η γύρη, τα αέρια και τα κατάλοιπα ζώων (τρίχες, δέρμα, σάλιο, ούρα). Τα πιο λεπτά σωματίδια διεισδύουν σε βάθος στη συσκευή αναρρόφησης ή μπορεί να προκαλέσουν ανάφλεξη και να μεταβάλουν τη λειτουργία αναρρόφησης στο σύνολό της.

Τα φίλτρα HEPA (High Efficiency Particulate Air Filter), δηλαδή φίλτρα υψηλής απόδοσης για τα αιωρούμενα σωματίδια, καθιστούν δυνατή τη διατήρηση των πιο λεπτών σωματιδίων. Χάρη στο φίλτρο HEPA, ο αέρας που εξάγεται μέσα στο εξάρτημα είναι πιο υγιεινός από ό,τι ο αέρας που αναρροφήθηκε.

Σημαντικό! Να καθαρίζετε την κασέτα φίλτρου HEPA (14): μαύρο αφρώδες φίλτρο (14a) και φίλτρο HEPA (14b) μία φορά τον μήνα.

- Αφαιρέστε τον εύκαμπο σωλήνα (19) από το άνοιγμα αναρρόφησης (9) - εικ. 2.
- Ανοίξτε το καπάκι (8) της ηλεκτρικής σας σκούπας.
- Αφαιρέστε το δοχείο σκόνης (13) από τη βάση του (7) με τη βοήθεια της ζώνης λαβής (13a) - εικ. 15.
- Τραβήξτε ταυτόχρονα τα πιαστράκια ανοίγματος της κασέτας φίλτρου HEPA (13d) - εικ. 19a.
- Διαχωρίστε το μαύρο αφρώδες φίλτρο (14a) από το φίλτρο HEPA (14b) - εικ. 19b.
- Αναποδογυρίστε το φίλτρο HEPA (14b), και τινάξτε το πάνω από τον κάδο απορριμμάτων - εικ. 30.
- Ξύστε στη συνέχεια το φίλτρο με τη βοήθεια του εξαρτήματος\* (18b) κάτω από χλιαρό νερό και αφήστε το φίλτρο HEPA να στεγνώσει για 24 ώρες - εικ. 31.
- Όταν στεγνώσει εντελώς, τοποθετήστε την κασέτα φίλτρου HEPA (14): μαύρο αφρώδες φίλτρο (14a) και φίλτρο HEPA (14b) κάτω από το δοχείο σκόνης (13) - εικ. 28a, και στη συνέχεια τοποθετήστε το δοχείο μέσα στη βάση του (7) - εικ. 28b.
- Βεβαιωθείτε ότι το φίλτρο HEPA (14b) έχει στεγνώσει εντελώς προτού το επανατοποθετήσετε μέσα στη συσκευή.

Προσοχή! Βεβαιωθείτε ότι ολόκληρο το σύστημα φιλτραρίσματος έχει τοποθετηθεί στη θέση του προτού θέσετε σε λειτουργία τη συσκευή.

## 3. ΑΝΤΙΚΑΤΑΣΤΑΣΗ ΤΟΥ ΣΥΣΤΗΜΑΤΟΣ ΦΙΛΤΡΑΡΙΣΜΑΤΟΣ (ΚΩΔ. ZR0054 01)

Σημαντικό! Αντικαταστήστε το σύστημα φιλτραρίσματος (κωδ. ZR0054 01) 1 φορά το χρόνο (ανάλογα με τη συχνότητα χρήσης)

- Αφαιρέστε τον εύκαμπο σωλήνα (19) από το άνοιγμα αναρρόφησης (9) - εικ. 2.
- Ανοίξτε το καπάκι (8) της ηλεκτρικής σας σκούπας.
- Αφαιρέστε το δοχείο σκόνης (13) από τη βάση του (7) - εικ. 15.

### 3.1. ΚΑΣΕΤΑ ΦΙΛΤΡΟΥ HEPA (14)

- Τραβήξτε ταυτόχρονα τα πιαστράκια ανοίγματος της κασέτας φίλτρου HEPA (13d) - εικ. 19a.
- Διαχωρίστε το μαύρο αφρώδες φίλτρο (14a) από το φίλτρο HEPA (14b) - εικ. 19b.
- Εάν η κασέτα φίλτρου HEPA (14) (μαύρο αφρώδες φίλτρο (14a) και φίλτρο HEPA (14b)) έχει υποστεί φθορά, απορρίψτε

την στον κάδο απορριμμάτων - εικ. 32 και αντικαταστήστε την με μια καινούργια κασέτα φίλτρου HEPA (κωδ. ZR0054 01).

EL

• Τοποθετήστε την κασέτα φίλτρου HEPA (14): μαύρο αφρώδες φίλτρο (14a) και φίλτρο HEPA (14b) κάτω από το δοχείο σκόνης (13) - εικ. 28a, και στη συνέχεια τοποθετήστε το δοχείο μέσα στη βάση του (7) - εικ. 28b.

### 3.2. ΜΙΚΡΟΦΙΛΤΡΟ (12)

• Ανοίξτε την Σχάρα προστασίας του μοτέρ (11) - εικ. 33a.

• Διαχωρίστε το μικροφίλτρο\* (12) από την Σχάρα προστασίας του μοτέρ (11)- εικ. 33b.

• Πετάξτε το μικροφίλτρο\* (12) σε έναν κάδο απορριμμάτων - εικ. 33c και τοποθετήστε ένα καινούργιο μικροφίλτρο (ΚΩΔ. ZR0054 01).

• Τοποθετήστε το καινούργιο μικροφίλτρο\* (12) στην σχάρα προστασίας του μοτέρ (11)- εικ. 33d.

• Τοποθετήστε τις προεξοχές της σχάρα προστασίας του μοτέρ (11) μέσα στις εγκοπές της βάσης του δοχείου σκόνης (7) - εικ. 33d.

• Ασφαλίστε την σχάρα προστασίας του μοτέρ (11) - εικ. 33e.

• Βεβαιωθείτε ότι το μικροφίλτρο\* (12) και η σχάρα προστασίας του μοτέρ (11) έχουν τοποθετηθεί σωστά προτού κλείσετε πάλι το καπάκι (8).

### ΚΑΘΑΡΙΣΜΟΣ ΤΗΣ ΗΛΕΚΤΡΙΚΗΣ ΣΚΟΥΠΑΣ

• Σκουπίστε την κεντρική μονάδα της συσκευής και τα εξαρτήματα με ένα μαλακό βρεγμένο πανί, και στη συνέχεια στεγνώστε τα.

• Σκουπίστε το καπάκι με ένα στεγνό πανί - εικ. 34.

• Μη χρησιμοποιείτε απορρυπαντικά, διαβρωτικά ή λειαντικά προϊόντα

## 6. ΕΝΤΟΠΙΣΜΟΣ ΚΑΙ ΕΠΙΣΚΕΥΗ ΒΛΑΒΩΝ

Σημαντικό: Εάν η ηλεκτρική σας σκούπα λειτουργεί λιγότερο καλά και πριν από κάθε έλεγχο, απενεργοποιήστε την πατώντας το κουμπί on/off.

### ΕΑΝ Η ΗΛΕΚΤΡΙΚΗ ΣΑΣ ΣΚΟΥΠΑ ΔΕΝ ΛΕΙΤΟΥΡΓΕΙ

• Η συσκευή δεν είναι συνδεδεμένη στο ρεύμα: βεβαιωθείτε ότι η συσκευή είναι σωστά συνδεδεμένη στο ρεύμα.

### ΕΑΝ Η ΕΝΤΑΣΗ ΑΝΑΡΡΟΦΗΣΗΣ ΤΗΣ ΗΛΕΚΤΡΙΚΗΣ ΣΑΣ ΣΚΟΥΠΑΣ ΜΕΙΩΘΕΙ ΕΝΤΕΛΩΣ

• Ένα εξάρτημα ή ο εύκαμπτος σωλήνας (19) έχει βουλώσει: ξεβουλώστε το εξάρτημα ή τον εύκαμπτο σωλήνα (19).

• Βεβαιωθείτε ότι το δοχείο σκόνης (13) βρίσκεται στη θέση του και ότι έχει τοποθετηθεί σωστά.

• Το καπάκι δεν έχει κλείσει καλά. βεβαιωθείτε ότι το δοχείο σκόνης (13) έχει τοποθετηθεί σωστά και κλείστε το καπάκι (8).

### ΕΑΝ Η ΕΝΤΑΣΗ ΑΝΑΡΡΟΦΗΣΗΣ ΤΗΣ ΗΛΕΚΤΡΙΚΗΣ ΣΚΟΥΠΑΣ ΜΕΙΩΘΕΙ ΑΡΚΕΤΑ, Η Η ΗΛΕΚΤΡΙΚΗ ΣΚΟΥΠΑ ΠΑΡΑΓΕΙ ΘΟΡΥΒΟ Η ΣΦΥΡΙΖΕΙ

• Ένα εξάρτημα ή ο εύκαμπτος σωλήνας έχει βουλώσει μερικώς: ξεβουλώστε το εξάρτημα ή τον εύκαμπτο σωλήνα (19).

• Το δοχείο σκόνης είναι γεμάτο: αδειάστε το (ανατρέξτε στο κεφάλαιο ΚΑΘΑΡΙΣΜΟΣ ΚΑΙ ΣΥΝΤΗΡΗΣΗ).

• Το σύστημα φιλτραρίσματος είναι κορεσμένο: καθαρίστε την κασέτα φίλτρου HEPA (14) (ανατρέξτε στο κεφάλαιο ΚΑΘΑΡΙΣΜΟΣ ΚΑΙ ΣΥΝΤΗΡΗΣΗ).

Εάν το πρόβλημα παραμένει, αλλάξτε το σύστημα φιλτραρίσματος (ανατρέξτε στο κεφάλαιο ΚΑΘΑΡΙΣΜΟΣ ΚΑΙ ΣΥΝΤΗΡΗΣΗ).

• Ο ηλεκτρονικός διακόπτης έντασης (3) είναι στη θέση min (ελάχ.): αυξήστε την ένταση με τον ηλεκτρονικό διακόπτη έντασης (εκτός κι αν σκουπίζετε ευαίσθητα υφάσματα).

• Ο μηχανικός διακόπτης έντασης είναι ανοικτός: κλείστε τον μηχανικό διακόπτη έντασης της λαβής- εικ. 9.

• Βεβαιωθείτε ότι το δοχείο σκόνης (13) έχει τοποθετηθεί σωστά μέσα στη βάση του δοχείου σκόνης (7).

### ΕΑΝ ΤΟ ΚΑΠΑΚΙ ΔΕΝ ΚΛΕΙΝΕΙ

• Βεβαιωθείτε ότι το δοχείο σκόνης (13) έχει τοποθετηθεί σωστά μέσα στη βάση του δοχείου σκόνης (7).

### ΕΑΝ ΤΟ ΑΚΡΟΦΥΣΙΟ ΜΕΤΑΚΙΝΕΙΤΑΙ ΜΕ ΔΥΣΚΟΛΙΑ

• Ανοίξτε τον μηχανικό διακόπτη έντασης της λαβής ή μειώστε την ένταση- εικ. 9.

• Βεβαιωθείτε ότι η θέση (χωρίς/με βούρτσα) του ακροφυσίου για όλες τις επιφάνειες (22) αντιστοιχεί στην επιφάνεια την οποία σκουπίζετε.

### ΕΑΝ ΤΟ ΚΑΛΩΔΙΟ ΔΕΝ ΕΠΙΣΤΡΕΦΕΙ ΕΝΤΕΛΩΣ

• Το καλώδιο καθυστερεί κατά την επιστροφή του στη βάση: τραβήξτε έξω το καλώδιο και πατήστε το πλήκτρο τυλίγματος του καλωδίου (4).

**ΕΑΝ Η ΗΛΕΚΤΡΙΚΗ ΣΑΣ ΣΚΟΥΠΑ ΣΤΑΜΑΤΗΣΕΙ ΚΑΤΑ ΤΗ ΔΙΑΡΚΕΙΑ ΤΗΣ ΑΝΑΡΡΟΦΗΣΗΣ**

• Τέθηκε σε λειτουργία η θερμική ασφάλεια. Ελέγξτε αν ο σωλήνας και ο εύκαμπτος σωλήνας έχουν φράξει ή αν το κουτί σκόνης και τα φίλτρα είναι γεμάτα. Αφήστε την ηλεκτρική σκούπα να κρυώσει για 30 λεπτά προτού τη θέσετε πάλι σε λειτουργία.

Εάν το πρόβλημα παραμείνει, πηγαίνατε την ηλεκτρική σας σκούπα για έλεγχο στο κοντινότερο εξουσιοδοτημένο κέντρο εξυπηρέτησης της Rowenta. Για να βρείτε τον κατάλογο των Εξουσιοδοτημένων Κέντρων Εξυπηρέτησης, επικοινωνήστε με το Τμήμα Εξυπηρέτησης Πελατών, τα στοιχεία επικοινωνίας του οποίου μπορείτε να βρείτε στη διεθνή κάρτα εγγύησης που εσωκλείεται.

**ΕΓΓΥΗΣΗ**

- Η παρούσα συσκευή προορίζεται αποκλειστικά για οικιακή χρήση. Σε περίπτωση μη εγκεκριμένης χρήσης ή μη συμβατής με τις οδηγίες χρήσης, η εταιρεία δεν φέρει καμία ευθύνη και η εγγύηση ακυρώνεται.
- Διαβάστε προσεκτικά τις οδηγίες χρήσης πριν χρησιμοποιήσετε για πρώτη φορά τη συσκευή σας: η Rowenta δεν φέρει καμία ευθύνη σε περίπτωση μη τήρησης των οδηγιών αυτών.

**7. ΤΑ ΕΞΑΡΤΗΜΑΤΑ\***

ΕΞΑΡΤΗΜΑΤΑ*	ΧΡΗΣΗ	ΤΟΠΟΘΕΤΗΣΗ ΤΟΥ ΕΞΑΡΤΗΜΑΤΟΣ	ΣΗΜΕΙΑ ΑΓΟΡΑΣ
Πέλμα επίπλων	Για τον καθαρισμό επίπλων.	Προσαρμόστε το πέλμα επίπλων στο άκρο του σωλήνα.	Εξουσιοδοτημένα Κέντρα Εξυπηρέτησης (Για να βρείτε τον κατάλογο των Εξουσιοδοτημένων Κέντρων Εξυπηρέτησης, επικοινωνήστε με το Τμήμα Εξυπηρέτησης Πελατών, τα στοιχεία επικοινωνίας του οποίου μπορείτε να βρείτε στη διεθνή κάρτα εγγύησης που εσωκλείεται).
Πέλμα με σχισμή με εναλλαγή σε βουρτσάκι	Για να φτάνετε στις γωνίες και τα σημεία δύσκολης πρόσβασης.	Προσαρμόστε το πέλμα με σχισμή με εναλλαγή σε βουρτσάκι στο άκρο της λαβής ή του σωλήνα.	
Πέλμα παρκέτου	Για τις ευαίσθητες επιφάνειες.	Προσαρμόστε το πέλμα παρκέτου στο άκρο του σωλήνα.	
Μικρή βούρτσα Turbo	Για να καθαρίζετε σε βάθος τα υφάσματα των επίπλων.	Προσαρμόστε τη μικρή βούρτσα Turbo στο άκρο του σωλήνα.	
Βούρτσα Turbo	Για να απομακρύνετε τις κλωστές και τις τρίχες ζώων που έχουν κολλήσει πάνω στα χαλιά και τις μοκέτες.	Προσαρμόστε τη βούρτσα Turbo στο άκρο του σωλήνα.	

**8. ΠΕΡΙΒΑΛΛΟΝ**

- Σύμφωνα με τον ισχύοντα κανονισμό, κάθε συσκευή εκτός χρήσης θα πρέπει να καθίσταται οριστικά άχρηστη: αποσυνδέστε τη συσκευή από το ρεύμα και κόψτε το καλώδιο προτού απορρίψετε τη συσκευή.
- Περιβάλλον: Οδηγία 2002/95/CE.

Ας συμβάλλουμε κι εμείς στην προστασία του περιβάλλοντος!

❗ Η συσκευή σας περιέχει πολλά αξιοποιήσιμα ή ανακυκλώσιμα υλικά.

➡ Παραδώστε τη σε ένα κέντρο διαλογής το οποίο θα αναλάβει την επεξεργασία της.



## 1. ПРАВИЛА БЕЗОПАСНОГО ИСПОЛЬЗОВАНИЯ

В целях Вашей безопасности данный прибор соответствует действующим нормам и стандартам (директивы, касающиеся низкого напряжения, электромагнитной совместимости, охраны окружающей среды и др.).

Данный электроприбор не должен использоваться лицами (в том числе детьми) с ограниченными физическими, сенсорными или умственными возможностями, а также людьми, не имеющими соответствующего опыта или необходимых знаний. Указанные лица могут использовать данное устройство только под наблюдением или после получения инструкций по его эксплуатации от лиц, отвечающих за их безопасность. Следите за тем, чтобы дети не играли с устройством.

Прибором могут пользоваться дети 8 лет и старше, люди с ограниченными физическими или умственными, а также лица с недостаточными умениями и навыками только после того, как они получили инструкции о безопасной эксплуатации прибора и информацию о рисках, которые он может собой представлять. Не разрешайте детям играть с прибором. Чистка и уход за прибором могут осуществляться детьми 8 лет и старше под присмотром. Держите прибор и провод питания вне досягаемости детей младше 8 лет

### РЕКОМЕНДАЦИИ ПО ИСПОЛЬЗОВАНИЮ

- Данный пылесос является электрическим устройством: пользуясь им, соблюдайте нормальные условия эксплуатации.
- Пользуйтесь прибором и храните его в недоступном для детей месте. Не оставляйте работающий прибор без присмотра.
- Не держите чистящую насадку или конечность трубки работающего пылесоса вблизи ушей или глаз.
- **Не используйте пылесос для уборки мокрых поверхностей, для сбора воды или жидкостей любого происхождения, горячих веществ, очень мелких частиц (штукатурки, цемента, пепла и пр.), крупных острых осколков (стекла), вредных (растворителей и пр.), агрессивных (кислот, чистящих средств и пр.), воспламеняющихся и взрывоопасных веществ (содержащих в своем составе горючее или спирт).**
- Ни в коем случае не погружайте прибор в воду, следите за тем, чтобы на него не попадали брызги, не оставляйте прибор на открытом воздухе.
- Не пользуйтесь прибором в случае его падения на землю или наличия видимых повреждений, а также в случае нарушений в работе. В этом случае не разбирайте прибор самостоятельно, а доставьте его в ближайший уполномоченный сервисный центр или же обратитесь в центр обслуживания потребителей фирмы Rowenta.

### ЭЛЕКТРИЧЕСКОЕ ПИТАНИЕ

- Убедитесь, что рабочее напряжение пылесоса соответствует напряжению в Вашей электросети: соответствующая информация указана на нижней поверхности прибора.
- Остановитесь и выключите устройство, выткнув шнур из розетки :
  - сразу же по окончании эксплуатации,
  - каждый раз перед сменой насадок,
  - каждый раз перед операциями по чистке и уходу за прибором, а также перед заменой фильтра.
- Не пользуйтесь прибором:
  - если шнур питания поврежден. Во избежание опасности замена шнура вместе с механизмом для его сматывания должна осуществляться одним из уполномоченных сервисных центров фирмы Rowenta.

### РЕМОНТ

Любой ремонт должен производиться исключительно специалистами с использованием запасных частей производителя. Попытка отремонтировать прибор самостоятельно может представлять опасность для пользователя.

## 2. ОПИСАНИЕ

- |  |   |
|--|---|
| 1. а – Хранение собранного пылесоса в горизонтальном положении | 5. Решетка выхода воздуха                               |
| б – Хранение собранного пылесоса в вертикальном положении      | 6. а- Ручка для вертикальной переноски                  |
| 2. Педаль Вкл./выкл.   | б- Ручка для быстрого горизонтального переноса пылесоса |
| 3. Электронный бесступенчатый регулятор мощности*              | 7. Отделение пылесборника                               |
| 4. Педаль автоматического сматывания шнура                     | 8. Крышка   |
|  | 9. Всасывающее отверстие                                |

\* В зависимости от модели: специфическое оборудование для приборов некоторых моделей или аксессуары, которые можно приобрести дополнительно.

10. Люк крышки
11. Защитная решетка двигателя
12. Микрофильтр\* (артикул ZR0054 01)
13. Пылесборник
  - a- Зона для держания прибора,
  - b- крышка,
  - c- зажимы открывания крышки корпуса
  - d- зажимы открывания кассеты фильтра HEPA,
14. Кассета фильтра HEPA (артикул ZR0054 01):
  - a + a bis – Черный поролоновый фильтр
  - b- Фильтр HEPA
15. Сепаратор пыли,
16. Подставка для сепаратора фильтра,
17. Фиксатор опоры сепаратора фильтра
18. Приспособление для чистки «3 в 1»

(артикул ZR0054 01):

- a- щетка для очистки пылеуловителя
- b- скребок для чистки фильтра HEPA
- + приспособление для разблокировки сепаратора пыли

Стандартные аксессуары:

19. Шланг с изогнутой рукояткой и механическим регулятором мощности всасывания
20. Телескопическая трубка\*
21. Трубки\*
22. Универсальная насадка
23. Насадка для чистки паркета\*
24. Комбинированная щелевая насадка со щеточкой\*
25. Насадка для чистки мебели\*
26. Турбощетка\*
27. Мини-турбощетка\*

### 3. ПЕРЕД ПЕРВЫМ ИСПОЛЬЗОВАНИЕМ

#### РАСПАКОВКА ПРИБОРА

- Достаньте прибор из упаковки, сохраните гарантийный талон и внимательно прочтите инструкцию по эксплуатации перед тем, как впервые пользоваться прибором.

#### СОВЕТЫ И ПРЕДОСТЕРЕЖЕНИЯ

- Перед каждым использованием полностью разматывайте шнур питания.
- Следите за тем, чтобы он не был защемлен и не попал на режущие кромки.
- В случае использования электрического удлинителя убедитесь в том, что он находится в рабочем состоянии, а также проверьте, соответствуют ли его параметры мощности данного пылесоса.
- Ваш пылесос оборудован защитой, предохраняющей двигатель от перегрева. В некоторых случаях (при использовании изогнутого наконечника для очистки кресел, сидений ...) включается предохранительная система, и прибор может издавать незначительный необычный шум.
- Не тяните за шнур питания для перемещения пылесоса, используйте для этого ручку для переноски.
- Не тяните за шнур питания, чтобы приподнять прибор.
- Не тяните за шнур питания, чтобы отключить пылесос от электросети.
- Запрещается использовать прибор без предварительно установленного пылесборника (13) и кассеты фильтра HEPA (14): черный поролоновый фильтр (14a) и фильтр HEPA (14b).
- Используйте только фильтры производства фирмы Rowenta.
- Используйте исключительно аксессуары фирмы Rowenta.
- В случае трудностей с приобретением аксессуаров и фильтров для данного пылесоса, обратитесь в центр обслуживания потребителей фирмы Rowenta.
- Всегда выключайте пылесос и отключайте его от электросети по окончании эксплуатации.
- Всегда выключайте пылесос и отключайте его от электросети перед операциями по чистке и уходу.

### 4. ИСПОЛЬЗОВАНИЕ

#### УСТАНОВКА НАСАДОК ПЫЛЕСОСА

- Вставьте шланг (19) в круглое отверстие пылесоса (9) и поверните его к крайнему пределу- рис.1
- Чтобы вытянуть шланг, поверните шланг в другую сторону и потяните его на себя- рис.2
- Если пылесос оснащен телескопической трубкой\* (20), передвиньте кнопку регулировки вперед, выдвиньте трубку на необходимую длину и заблокируйте ее, отпустив кнопку - рис.3a. В противном случае соедините между собой, слегка поворачивая, две трубки\* (21) - рис.3b.
- Установите требуемую насадку на конец трубки:
  - Для чистки ковров и ковровых покрытий: используйте универсальную насадку (22) с убранный внутрь щеткой - рис.4.
  - Для чистки паркета и гладких полов: используйте универсальную насадку (22) с выдвинутой щеткой - рис.4 или установите непосредственно насадку для чистки паркета\* (23).
  - Для уборки в углах, щелях или труднодоступных местах: используйте комбинированную щелевую насадку со щеточкой\* (24) в положении плоской насадки.
  - Для чистки мебели: используйте щеточку комбинированной щелевой насадки\* (24) или установите насадку для чистки мебели\* (25).

**Внимание!** Перед сменой насадок обязательно остановите работу пылесоса и отключите его от электросети.



## ПОДКЛЮЧЕНИЕ К ЭЛЕКТРОСЕТИ И РАБОТА ПЫЛЕСОСА

- Размотайте полностью шнур питания, подключите пылесос к электросети - рис.6 и нажмите на педаль Вкл./выкл. (2) - рис. 7.
- Отрегулируйте мощность всасывания пыли:
  - с помощью электронного регулятора мощности\* (3): поверните кнопку электронного бесступенчатого регулятора\*, для того чтобы выставить необходимую мощность всасывания пыли: ближе к положению «max» для чистки полов и ближе к положению «min» для чистки мебели и нежных тканей - рис. 8.
  - с помощью механического регулятора мощности на изогнутой рукоятке шланга: сдвиньте ползунковый регулятор, открыв доступ воздуха, и уменьшите мощность всасывания вручную, например, для чистки поверхностей, требующих бережного обращения, и т.д. - рис. 9.

## ХРАНЕНИЕ И ПЕРЕНОСКА ПЫЛЕСОСА

- После окончания использования выключите пылесос, нажав на педаль Вкл./выкл. (2) и отключите его от электросети - рис. 10. Смотайте шнур с помощью педали автоматического сматывания (4) - рис. 11.
- При хранении в вертикальном положении, установите универсальную насадку (22) в предназначенное для этого гнездо на нижней поверхности прибора (1b) - рис. 12.
- При хранении в горизонтальном положении, установите универсальную насадку (22) в предназначенное для этого гнездо на задней поверхности прибора (1a) - рис. 13.
- Для простоты переноски пылесоса используйте ручки (6a или 6b).

## 5. ОЧИСТКА И УХОД

**Важно:** Перед техническим уходом или очисткой всегда выключайте свой пылесос и отключайте его от сети.

### 1. ОСВОБОДИТЬ И ОЧИСТИТЬ ПЫЛЕСБОРНИК (13) И ЧЕРНЫЙ ПОРОЛОНОВЫЙ ФИЛЬТР (14a)

- Снимите гибкий шланг (19) с отверстия всасывания (9) - рис. 2.
- Откройте крышку (8) пылесоса - рис.14.
- Выньте пылесборник (13) из предназначенного для него отделения (7), держите прибор за предназначенную для этого зону (13a) - рис. 15.

#### 1.1. ОСВОБОДИТЬ ПЫЛЕСБОРНИК

Опорожняйте пылесборник (13) после каждого использования.

- Потяните за зажим открывания пылесборника (13c) и снимите его с прибора – рис. 16.
- Снимите крышку (13b) - рис. 17, затем очистите пылесборник от пыли над мусорной корзиной - рис. 18a.
- Убедитесь, что вы удалили всю пыль из пылесборника, затем протрите борт пылесборника - рис.18b.
- Закройте пылесборник (13) и поставьте его обратно в предназначенное для этого отделение (7) - рис.28b.

#### 1.2 ОЧИСТКА УГОЛЬНОГО ПОРОЛОНОВОГО ФИЛЬТРА (14a)

**Важно!** Для наибольшей эффективности вашего пылесоса, не забывайте мыть поролон (14a) после каждого опорожнения пылесборника (13).

- Одновременно потяните зажимы открывания кассеты фильтра HEPA (13d) - рис. 19a.
- Отделите черный поролоновый фильтр (14a) от фильтра HEPA (14b) - рис. 19b.
- Вымойте черный поролоновый фильтр (14a) чистой водой под краном, выжмите его как губку, и дайте высохнуть в течение 12 часов - рис. 29.
- После того как фильтр полностью высох, соберите кассету фильтра HEPA (14): черный поролоновый фильтр (14a) и фильтр HEPA (14b) под пылесборником (13) - рис. 28a, после этого поставьте пылесборник обратно в предназначенное для этого отделение (7) - рис. 28b.

**Важно!** Черный поролоновый фильтр (14a) должен быть снова вставлен в прибор только тогда, когда он будет полностью ухим.

Во время сушки черного поролонового фильтра (14a) вы можете продолжать пользоваться пылесосом, используя запасной черный поролоновый фильтр (14a bis).

#### 1.3. ОЧИСТКА ПЫЛЕСБОРНИКА (13) И СЕПАРАТОРА ВОЗДУХА/ ПЫЛИ (15)

**Важно:** Каждый месяц выполняйте очистку пылесборника (13) и сепаратора пыли (15).

- Потяните за зажим открывания пылесборника (13c) и откройте его - рис. 16.
- Снимите крышку (13b) - рис. 17, затем очистите пылесборник от пыли над мусорной корзиной - рис. 18a.



• Очистив пылесборник от пыли над мусорной корзиной - рис. 18а, открепите кассету фильтра HEPA (14), одновременно потянув за зажимы открывания (13d), расположенные по краям пылесборника – рис. 19а.

• Снимите кассету фильтра HEPA (14) – рис. 19b.

• Переверните пылесборник и установите специальное приспособление для чистки\* (18b) в отверстие, расположенное в фиксаторе опоры сепаратора пыли (17) – рис. 20.

• Разблокируйте сепаратор пыли, поворачивая в необходимом направлении для разблокировки (  ) – рис. 21.

• Снимите опору сепаратора пыли (16) – рис. 22.

• Открепите, затем снимите сепаратор пыли (15), соблюдая направление для разблокировки (  ) – рис.23.

• Вымойте пылесборник (13), подставку сепаратора пыли (16) и сепаратор пыли (15) чистой или мыльной водой – рис. 24а. Высушите детали с помощью ткани – рис. 24b.

• Когда детали высохнут, установите на место и сепаратор пыли (15) и закрепите его на опоре сепаратора пыли (16), соблюдайте необходимое направление для блокировки (  ) – рис. 25.

• Установите собранный сепаратор пыли на пылесборнике (13) – рис. 26 .

• Установите специальное приспособление для чистки\* (18b) в отверстие, расположенное в фиксаторе опоры сепаратора пыли (17) – рис. 20.

• Зафиксируйте сепаратор пыли, поворачивая его в необходимом направлении для разблокировки (  ) – рис. 27.

• Вставьте кассету фильтра HEPA (14) (черный поролоновый фильтр (14а) + фильтр HEPA (14b)) в пылесборник - рис 28а.

• Закройте пылесборник (13) и поставьте его на место в предназначенное для этого отделение (7) – рис. 28b.

## 2. ОЧИСТИТЬ ФИЛЬТР HEPA (14b)

В воздухе, которым мы дышим, содержатся частицы, являющиеся потенциальными аллергенами: личинки и экскременты клещей, плесень, пыльца, дым и продукты жизнедеятельности животных (шерсть, кожа, слюна, моча). Самые мелкие частицы глубоко проникают в дыхательный аппарат, где они могут вызывать воспаление и приводить к ухудшению дыхательной функции в целом.

Фильтры HEPA (High Efficiency Particulate Air Filter, т.е. Высокоэффективные фильтры для Воздушных Частиц) позволяют удерживать самые мелкие частицы. Благодаря фильтру HEPA, воздух, снова поступающий в комнату после фильтрации, чище, чем воздух, всасываемый пылесосом.

**Важно!** Каждый месяц выполняйте очистку кассеты фильтра HEPA (14): черного поролонового фильтра (14а) и фильтра HEPA (14b).

• Снимите гибкий шланг (19) с отверстия всасывания (9) - рис. 2.

• Откройте крышку (8) пылесоса.

• Выньте пылесборник (13) из предназначенного для него отделения (7), держите прибор за предназначенную для этого зону (13а) - рис. 15.

• Одновременно потяните за зажимы открывания кассеты фильтра HEPA (13d) - рис. 19а.

• Отделите черный поролоновый фильтр (14а) от фильтра HEPA (14b) - рис. 19b.

• Переверните фильтр HEPA (14b), и постучите по нему, держа его над мусорной корзиной - рис. 30.

• Потрите фильтр с помощью приспособления для чистки \* (18b) под теплой водой, дайте фильтру HEPA высохнуть в течение 24 часов – рис. 31.

• После того как фильтр полностью высох, соберите кассету фильтра HEPA (14): черный поролоновый фильтр (14а) и фильтр HEPA (14b) под пылесборником (13) - рис. 28а, после этого вновь поставьте пылесборник в предназначенное для этого отделение (7) - рис. 28b.

• Прежде чем установить фильтр HEPA (14b) на место в пылесос, убедитесь в том, что фильтр полностью высох.

**Внимание!** Прежде чем снова включить прибор, убедитесь в том, что вся система фильтрации установлена должным образом.

## 3. ЗАМЕНИТЬ СИСТЕМУ ФИЛЬТРАЦИИ (Артикул ZR0054 01)

**Важно!** Производите замену системы фильтрации (ref. ZR0054 01) 1 раз в год (в зависимости от частоты использования).

• Снимите гибкий шланг (19) с отверстия всасывания (9) - рис. 2.

• Откройте крышку (8) пылесоса.

• Выньте пылесборник (13) из предназначенного для него отделения (7) - рис. 15.

### 3.1. КАССЕТА ФИЛЬТРА HEPA (14)

• Одновременно потяните за зажимы открывания кассеты фильтра HEPA (13d) - рис. 19а.

• Отделите черный поролоновый фильтр (14а) от фильтра HEPA (14b) - рис. 19b.

• Если кассета фильтра HEPA (14) (черный поролоновый фильтр (14а) и фильтр HEPA (14b)) повреждены, выбросьте ее - рис. 32 и замените новой кассетой фильтра HEPA (артикул ZR0054 01).

- Соберите кассету фильтра HEPA (14): черный поролоновый фильтр (14а) и фильтр HEPA (14б) под пылесборником (13) - рис. 28а, после этого поставьте пылесборник в предназначенное для этого отделение (7) - рис. 28б.

### 3.2. МИКРОФИЛЬТР (12)

- Откройте защитную решетку двигателя (11) - рис. 33а.
- Отделите микрофильтр\* (12) от защитной решетки двигателя (11) - рис. 33б.
- Выбросьте микрофильтр\* (12) в мусорную корзину - рис. 33с и замените новым микрофильтром (артикул ZR0054 01).
- Установите новый микрофильтр\* (12) на защитную решетку двигателя (11) - рис. 33д.
- Поместите выступы, расположенные на защитной решетке двигателя (11), в пазы отделения для пылесборника (7) - рис. 33д.
- Заблокируйте защитную решетку двигателя (11) - рис. 33е.
- Убедитесь в правильном положении микрофильтра\* (12) и защитной решетки двигателя (11), прежде чем закрыть крышку (8).

### ОЧИСТИТЬ ПЫЛЕСОС

- Протрите корпус прибора и аксессуары с помощью мягкой влажной ткани, затем дайте высохнуть.
- Протрите крышку сухой тканью - рис. 34.
- Не используйте моющих, агрессивных или абразивных средств.

## 6. УСТРАНЕНИЕ НЕПОЛАДОК

Внимание: в случае каких-либо нарушений в работе пылесоса, прежде чем осмотреть прибор, выключите его, нажав на педаль Вкл./Выкл.

### ЕСЛИ ПЫЛЕСОС НЕ ВКЛЮЧАЕТСЯ

- Прибор не подключен к электросети: убедитесь в том, пылесос правильно подключен.

### ЕСЛИ ПЫЛЕСОС НЕ ВСАСЫВАЕТ

- Насадка или гибкий шланг (19) засорены: прочистите насадку или шланг (19).
- Проверьте, что пылесборник (13) находится на месте и правильно собран.
- Крышка плохо закрыта: проверьте правильность установки пылесборника (13) и закройте крышку (8).

### ЕСЛИ ПЫЛЕСОС ХУЖЕ ВСАСЫВАЕТ, ШУМИТ, СВИСТИТ

- Насадка или гибкий шланг частично засорены: прочистите насадку или шланг (19).
  - Пылесборник заполнен: очистите его (см. раздел ЧИСТКА И УХОД).
  - Система фильтрации переполнена: очистите кассету фильтра HEPA (14) (см. раздел ЧИСТКА И УХОД).
- Если проблема остается, замените систему фильтрации (см. раздела ЧИСТКА И УХОД).
- Электронный регулятор мощности (3) установлен в положение min: увеличьте мощность с помощью электронного регулятора мощности (за исключением случая, если вы чистите деликатные ткани).
  - Механический регулятор мощности открыт: закройте механический регулятор мощности на ручке пылесоса - рис. 9.
  - Проверьте, что пылесборник (13) правильно установлен в отделение для пылесборника (7).

### ЕСЛИ КРЫШКА НЕ ЗАКРЫВАЕТСЯ

- Проверьте, что пылесборник (13) правильно установлен в отделение для пылесборника (7).

### ВСАСЫВАЮЩАЯ НАСАДКА ПЕРЕМЕЩАЕТСЯ С ТРУДОМ

- Откройте механический регулятор мощности на ручке пылесоса, или уменьшите мощность - рис. 9.
- Проверьте, что положение (щетка убрана/ щетка выпущена) всасывающей насадки для всех поверхностей (22) соответствует типу очищаемой поверхности.

### ЕСЛИ ШНУР ПИТАНИЯ НЕ УБИРАЕТСЯ ПОЛНОСТЬЮ

- Шнур питания убирается с трудом: снова выньте шнур и нажмите на педаль сматывания (4).

### ЕСЛИ ВАШ ПЫЛЕСОС ОТКЛЮЧАЕТСЯ ВО ВРЕМЯ РАБОТЫ

- Сработала система защиты от перегрева. Убедитесь, что труба и гибкий шланг ничем не забиты, либо пылесборник и фильтры не переполнены. Дайте прибору остыть в течение 30 минут, прежде чем включить пылесос снова.

Если неполадки не устраняются, доставьте Ваш пылесос в ближайший уполномоченный сервисный центр фирмы Rowenta. Чтобы узнать список аккредитованных сервисных центров, свяжитесь со Службой обслуживания потребителей Rowenta, адрес которой указан на вложенном международном гарантийном талоне.

\* В зависимости от модели: специфическое оборудование для приборов некоторых моделей или аксессуары, которые можно приобрести дополнительно.



## УСЛОВИЯ ГАРАНТИЙНОГО ОБСЛУЖИВАНИЯ

- Данный прибор предназначен исключительно для бытового использования в домашних условиях; использование прибора не по назначению или несоблюдение инструкций по эксплуатации освобождает производителя от любой ответственности и влечет за собой потерю права на гарантийное обслуживание.
- Перед тем, как пользоваться прибором, внимательно прочитайте инструкцию по эксплуатации: несоблюдение перечисленных в ней правил освобождает фирму Rowenta от любой ответственности.

## 7. АКСЕССУАРЫ\*

АКСЕССУАРЫ*	ИСПОЛЬЗОВАНИЕ	УСТАНОВКА НАСАДОК	МАГАЗИНЫ
Насадка для чистки мебели	Для чистки мебели	Установите насадку для чистки мебели на конец трубки.	Аккредитованные сервисные центры Rowenta (Чтобы узнать список аккредитованных сервисных центров, свяжитесь со Службой обслуживания потребителей Rowenta, адрес которой указан на вложенном международном гарантийном талоне).
Комбинированная щелевая насадка со щеточкой	Для уборки в углах, щелях или труднодоступных местах	Установите комбинированную щелевую насадку со щеточкой на конец рукавочки шланга или трубки.	
Насадка для чистки паркета	Для чистки полов, требующих бережного обращения	Установите насадку для чистки паркета на конец трубки.	
Мини-турбощетка	Для глубокой чистки мебельной обивки	Установите насадку мини-турбощетку на конец трубки.	
Турбощетка	Для удаления застрявших ниток и шерсти домашних животных с ковров и ковровых покрытий	Установите насадку турбощетку на конец трубки.	

## 8. ОХРАНА ОКРУЖАЮЩЕЙ СРЕДЫ

• Согласно действующему законодательству, все приборы, вышедшие из употребления, должны быть приведены в состояние окончательной непригодности: отсоедините и обрежьте шнур питания, прежде чем выбросить устройство.

• Охрана окружающей среды: директива 2002/95/CE.

Участвуйте в охране окружающей среды!

Данный прибор содержит многочисленные комплектующие, изготовленные из ценных или повторно используемых материалов.

По окончании срока службы прибора сдайте его в пункт приема для последующей переработки.



## 1. ПОРАДИ З ТЕХНІКИ БЕЗПЕКИ

Для вашої безпеки цей прилад відповідає чинним нормам і регламентам (Директиви про низькі напруги, електромагнітну сумісність, навколишнє середовище та ін.).

Цей прилад не повинен використовуватись особами (в тому числі дітьми), які мають обмежені фізичні, чуттєві чи розумові можливості або не мають потрібного досвіду чи знань, якщо особа, відповідальна за їхню безпеку, не здійснює за ними нагляду або попередньо не дала вказівок щодо використання приладу. Слід наглядати за дітьми, щоб вони не гралися з приладом.

Приладом можуть користуватися діти 8 років і старше, люди з обмеженими фізичними, сенсорними й розумовими можливостями, а також особи з недостатніми вміннями й навичками тільки після того, як вони одержали інструкції щодо безпечної експлуатації приладу й інформацію про ризики, які він може собою представляти. Не дозволяйте дітям грати з приладом. Операції з чистки і по догляду за приладом можуть виконуватись дітьми 8 років і старше під наглядом. Тримайте прилад і провід, що його живить, поза межами досяжності дітей молодше 8 років.

### УМОВИ ВИКОРИСТАННЯ

- Ваш пилосос є електричним приладом і тому повинен використовуватись у звичайних умовах використання.
  - Під час користування і зберігання прилад не повинен бути доступним дітям. Ніколи не залишайте працюючий прилад без нагляду.
  - Не наближайте очі або вуха до насадки або до отвору труби.
  - **Не прибирайте поверхні, зволожені водою чи будь-якою іншою рідиною, стежте, щоб при прибиранні не всмоктувались гарячі речовини, дрібні порошки (гіпс, цемент, попіл та ін.), великі гострі уламки (скло), шкідливі речовини (розчинники, мийні засоби та ін.), агресивні речовини (кислоти, засоби для чищення та ін.), займісті і вибухонебезпечні речовини (на основі бензину або спирту).**
  - Ніколи не занурюйте прилад у воду, не спрямовуйте на нього струмінь води і не зберігайте його поза приміщенням.
  - Не користуйтеся приладом, якщо він падав і має видимі пошкодження чи несправно працює.
- У цьому випадку відішліть прилад, не відкриваючи його, до найближчого уповноваженого сервіс-центру або зверніться до служби сервісу споживачів Rowenta.

### ЕЛЕКТРИЧНЕ ЖИВЛЕННЯ

- Перевірте, щоб робоча напруга вашого пилососа відповідала напрузі електромережі: ця інформація міститься під приладом.
- Зупиніться і вимкніть пристрій, витягнувши шнур з розетки:
  - одразу після закінчення використання;
  - кожного разу перед заміною приладдя;
  - кожного разу перед очищенням, операціями догляду чи заміни фільтра.
- Не користуйтеся приладом:
  - якщо пошкоджено шнур живлення. Для уникнення небезпеки електрошнур разом з пристроєм для його змотування повинні бути замінені тільки уповноваженим сервіс-центром Rowenta.

### РЕМОНТНІ РОБОТИ

Ремонтні роботи повинні проводитись тільки спеціалістами з використанням запасних частин від виробника. Користувачу не слід самостійно ремонтувати прилад, щоб уникнути небезпеки.

## 2. ОПИС

1. а – Горизонтальне зберігання  
b – Вертикальне зберігання
2. Педаль ввімкнення/вимкнення
3. Електронний регулятор потужності\*
4. Педаль змотування електрошнура
5. Решітка випускного отвору
6. а - Ручка вертикального переміщення  
b - Ручка для швидкого горизонтального перене-

\* Залежно від моделі: йдеться про обладнання для окремих моделей або про додаткове приладдя.



сення пилюсосу

7. Відсік пилюзбірника
8. Кришка
9. Всмоктувальний отвір
10. Защіпка відкриття кришки
11. Решітка захисту двигуна
12. Мікрофільтр\* (арт. ZR0054 01)
13. Контейнер для збору пилю  
а- Захват,  
б- кришка,  
с- заскочка для відкриття кришки контейнера  
д- заскочки для вивільнення касети з фільтром HEPA,
14. Касета з фільтром HEPA (арт. ZR0054 01):  
а + а – Чорний пористий фільтр  
б- Фільтр HEPA
15. Сепаратор пилю,
16. Тримач сепаратора пилю,
17. Блокувальний пристрій тримача сепаратора пилю

18. Аксесуар 3 в 1 (арт. ZR0054 01):

- а- щіточка для чищення циклонного фільтру
- б- скребок для чищення фільтра HEPA + приладдя для розблокування сепаратора пилю

Стандартне приладдя:

19. Гнучкий шланг з ручкою і механічний регулятор по тужності
20. Телескопічна трубка\*
21. Трубки\*
22. Насадка для всіх типів підлоги
23. Насадка для паркету\*
24. Щілинна насадка з переходом на щітку \*
25. Насадка для меблів\*
26. Турбощітка\*
27. Мінітурбощітка\*

### 3. ПЕРЕД ПЕРШИМ ВИКОРИСТАННЯМ

#### РОЗПАКУВАННЯ

- Розпакуйте прилад, збережіть гарантійний талон і перед першим використанням вашого приладу уважно прочи-тайте цю інструкцію.

#### ПОРАДИ І ЗАСТЕРЕЖЕННЯ

- Перед кожним використанням електрошнур необхідно повністю розмотати.
- Стежте за тим, щоб він ніде не затискався і не потрапляв на гострі кромки.
- При використанні подовжувача упевніться в тому, що він справний, а його переріз відповідає потужності вашого пилюсосу.
- Ваш пилюсос обладнано системою захисту від перегріву двигуна. У деяких випадках (при застосуванні рукоятки для чищення крісел, сидінь тощо), спрацює запобіжна система, при цьому прилад може видавати незвичайний шум, який не є ознакою небезпеки.
- Рухаючи прилад, не тягніть за електрошнур – прилад слід рухати за ручку для переміщення.
- Не піднімайте прилад за електрошнур.
- Вимикаючи прилад, ніколи не тягніть за електрошнур.
- Ніколи не користуйтеся пилюсосом, якщо не встановлено контейнер для збору пилю (13) або касету з фільтром HEPA (14) - з чорним пористим фільтром (14а) та фільтром HEPA (14б).
- Використовуйте виключно фільтри марки Rowenta.
- Використовуйте тільки приладдя від фірми Rowenta.
- У випадку труднощів із придбанням приладдя і фільтрів для цього пилюсосу, зверніться до служби сервісу споживачів Rowenta (див. доданий список адрес на останній сторінці).
- Після кожного використання вимкніть пилюсос і відключіть його від електромережі.
- Перед доглядом або очищенням пилюсосу завжди необхідно відключати від електромережі.

### 4. ВИКОРИСТАННЯ

#### ЗБІРКА ЕЛЕМЕНТІВ ПРИЛАДУ

- Вставте шланг (19) в круглий отвір пилюсосу (9) і поверніть його до крайньої межі – рис. 1.
- Щоб витягти шланг, поверніть шланг в інший бік і потягніть його на себе – рис. 2.
- Якщо ваш пилюсос має телескопічну трубку\* (20): просуньте регульовальну ручку вперед, витягніть трубу на бажану довжину, після чого відпустіть ручку, щоб зафіксувати її – рис. 3а. Якщо ні, з'єднайте між собою обидві трубки\* (21), трохи повертаючи їх – рис. 3б.
- Приєднайте насадку, яка підходить до наконечника трубки:
  - Для килимів і килимового покриття підлоги: використовуйте насадку (22) із втягнутою всередину щіткою – рис. 4.
  - Для паркету і гладкої підлоги: використовуйте насадку (22) з витягнутою назовні щіткою – рис. 4 або використовуйте насадку для паркету\* (23).
  - Для кутків і важкодоступних місць: використовуйте щілинну насадку з переходом на щітку\* (24), прикладаючи

насадку плоскою частиною.

- Для меблів: використовуйте щілинну насадку з переходом на щітку\* (24) або насадку для меблів\* (25).



**Увага!** Перед зміною насадок завжди вимикайте пилосос і відключайте його від електромережі.

## **ПІДКЛЮЧЕННЯ ДО ЕЛЕКТРОМЕРЕЖІ І УВІМКНЕННЯ ПРИЛАДУ**

- Розмотайте електрошнур повністю, підключіть пилосос до електромережі – рис. 6 - і натисніть на педаль ввімкнення/вимкнення (2) – рис. 7.
- Регулювання потужності всмоктування:
  - за допомогою електронного регулятора потужності\* (3): для регулювання потужності всмоктування поверніть ручку електронного регулятора потужності\*: у положення «max» для чищення підлоги і у положення «min» для чищення меблів і делікатних тканин – рис. 8.
  - за допомогою механічного регулятора потужності: слід відкрити віконце регулятора і при потребі зменшити вручну потужність всмоктування, наприклад, при чищенні делікатних поверхонь та ін. – рис. 9.

## **ЗБЕРІГАННЯ І ПЕРЕНЕСЕННЯ ПРИЛАДУ**

- Після використання вимкніть пилосос натискуванням на педаль ввімкнення/вимкнення (2) і відключіть його від мережі – рис. 10. Для змотування електрошнура натисніть на відповідну педаль (4) – рис. 11.
- У вертикальному положенні – помістіть насадку (22) у місце її зберігання під приладом (1b) – рис. 12.
- У горизонтальному положенні – помістіть насадку (22) у місце її зберігання з тильної сторони приладу (1a) – рис. 13.
- Легко переносьте свій пилосос по вертикалі чи горизонталі за допомогою ручок для перенесення (6a або 6b).

## **5. ЧИЩЕННЯ Й ДОГЛЯД**

**Увага:** Завжди вимикайте прилад та відключайте його від електромережі перед здійсненням будь-яких операцій по чищенню й догляду.

### **1. ВИПОРОЖНЕННЯ Й ЧИЩЕННЯ КОНТЕЙНЕРА ДЛЯ ЗБОРУ ПИЛУ (13) І ЧОРНОГО ПОРИСТОГО ФІЛЬТРА (14a)**

- Витягніть шланг (19) з отвору всмоктування (9) – рис. 2.
- Відкрийте кришку (8) вашого пилососу – рис. 14.
- Витягніть контейнер для збору пилу (13) з його відсіку (7), тримаючись за захват (13a) – рис. 15.

### **1.1. ВИПОРОЖНЕННЯ КОНТЕЙНЕРА ДЛЯ ЗБОРУ ПИЛУ**

Випорожнюйте контейнер для збору пилу (13) кожного разу по закінченні експлуатації.

- Відкрийте контейнер для збору пилу (13c), потягнувши за заскокку – рис. 16.
- Зніміть кришку (13b) - мал. 17, потім випорожніть уміст контейнера у відро для сміття – рис. 18a.
- Переконайтеся в тому, що в контейнері не залишилося пилу, і протріть виступ на кришці контейнера – рис. 18b.
- Закрийте контейнер для збору пилу (13) і встановіть його на місце в призначений для нього відсік (7) – рис. 28b.

### **1.2 ЧИЩЕННЯ ЧОРНОГО ПОРИСТОГО ФІЛЬТРА (14a)**

**Увага!** Для покращення якості роботи вашого пилососу, необхідно промивати пористу складову фільтра (14a) після кожного випорожнення контейнера для збору пилу (13).

- Потягніть одночасно обидві заскочки для вивільнення касети з фільтром HEPA (13d) – рис. 19a.
- Відділіть чорний пористий фільтр (14a) від фільтра HEPA (14b) – рис. 19b.
- Промийте чорний пористий фільтр (14a) під краном, відіжміть його, як губку, і дайте йому просохнути протягом 12 годин – рис. 29.
- Коли фільтр буде повністю сухий, зафіксуйте касету з фільтром HEPA (14) - з чорним пористим фільтром (14a) та фільтром HEPA (14b) – під контейнером для збору пилу (13) – рис. 28a, потім встановіть контейнер на місце до його відсіку (7) – рис. 28b.

**Увага!** Встановлювати на місце чорний пористий фільтр (14a) можна тільки тоді, коли він буде абсолютно сухий.

Під час сушіння чорного пористого фільтра (14a) ви можете користуватись вашим пилососом, встановивши запасний фільтр: (14a bis).

### **1.3. ЧИЩЕННЯ КОНТЕЙНЕРА ДЛЯ ЗБОРУ ПИЛУ (13) ТА СЕПАРАТОРА ПИЛУ/ПІЛ (15)**

**Увага:** Контейнер для збору пилу (13) і сепаратор пилу (15) необхідно чистити щомісяця.





- Відкрийте контейнер для збору пилу, потягнувши за заскокку (13c) – рис. 16.
- Зніміть кришку (13b) - мал. 17, потім випорожніть уміст контейнера над відром для сміття – рис. 18a.

\* Залежно від моделі: йдеться про обладнання для окремих моделей або про додаткове приладдя.



• Після того, як контейнер буде випорожнено над відром для сміття – рис. 18а, вивільніть касету з фільтром HEPA (14), потягнувши водночас обидві заскочки, розташовані з боків контейнера – рис. 19а.

• Вийміть касету з фільтром HEPA (14) – рис. 19б.

- Переверніть контейнер і вставте аксесуар\* (18б) у щілину блокувального пристрою тримача сепаратора пилу (17) – рис. 20.
- Відкрийте, дотримуючись вказаного напрямку розблокування (  ) – рис. 21.
- Зніміть тримач сепаратора пилу (16) – рис. 22.
- Розблокуйте, потім вийміть сепаратор пилу (15), дотримуючись вказаного напрямку розблокування (  ) – рис. 23.
- Після цього, промийте контейнер для збору пилу (13), тримач сепаратора пилу (16) і сепаратор пилу (15) під краном або в мильній воді – рис. 24а. Протріть деталі насухо за допомогою тканини – рис. 24б.
- Після того, як деталі буде висушено, встановіть на місце й зафіксуйте сепаратор пилу (15) на його тримачі (16), додержуючись вказаного напрямку блокування (  ) – рис. 25.
- Встановіть сукупність деталей на контейнер для збору пилу (13) – рис. 26.
- Вставте аксесуар\* (18б) у щілину блокувального пристрою тримача сепаратора пилу (17) – рис. 20.
- Зачиніть, дотримуючись вказаного напрямку блокування (  ) – рис. 27.
- Вставте в контейнер касету з фільтром HEPA (14) (чорний пористий фільтр (14а) + фільтр HEPA (14б)) – рис. 28а.
- Закрийте контейнер для збору пилу (13) і встановіть його на місце в призначений відсік (7) – рис. 28б.

## 2. ЧИЩЕННЯ ФІЛЬТРА HEPA (14б)

Повітря, яким ми дихаємо, містить у своєму складі речовини, що можуть виявитися алергенними: личинки й екскременти кліщів, плісня, пилок, дим та продукти життєдіяльності тварин (вовна, шкіра, слина, сеча). Частки цих речовин найменшого розміру, внаслідок глибокого проникнення в органи дихання, можуть викликати їх запалення, а також завдати шкоди дихальній системі загалом.

Фільтри HEPA (High Efficiency Particulate Air Filter, тобто фільтри для високоефективного очищення повітря від часточок) дозволяють затримати навіть найдрібніші пилові частки. Завдяки застосуванню фільтра HEPA, повітря повертається у приміщення чистішим порівняно з тим, що всмоктується приладом.

**Увага!** Чищення касети з фільтром HEPA (14) - з чорним пористим фільтром (14а) і фільтром HEPA (14б) - необхідно здійснювати щомісяця.

- Витягніть шланг (19) з отвору всмоктування (9) – рис. 2.
- Відкрийте кришку (8) вашого пилососу.
- Витягніть контейнер для збору пилу (13) з його відсіку (7), тримаючи його за захват (13а) – рис. 15.
- Потягніть одночасно обидві заскочки для вивільнення касети з фільтром HEPA (13d) – рис. 19а.
- Відділіть чорний пористий фільтр (14а) від фільтра HEPA (14б) – рис. 19б.
- Переверніть фільтр HEPA (14б) і струсіть його над відром для сміття – рис. 30.
- Потім очистіть фільтр за допомогою аксесуара\* (18б) в теплій воді й залиште сушитися протягом однієї доби – рис. 31.
- Коли фільтр буде повністю висушено, зафіксуйте касету з фільтром HEPA (14) - з чорним пористим фільтром (14а) та фільтром HEPA (14б) – під контейнером для збору пилу (13) – рис. 28а, потім встановіть контейнер на місце до його відсіку (7) – рис. 28б.
- Встановлювати на місце фільтр HEPA (14б) можна тільки тоді, коли він буде абсолютно сухий.

**Увага!** Перед тим як знов почати користуватися приладом, переконайтеся в тому, що всю систему фільтрації було встановлено на місце.

## 3. ЗАМІНА СИСТЕМИ ФІЛЬТРАЦІЇ (АРТ. ZR0054 01)

**Важливо!** Замінійте систему фільтрації (ref. ZR0054 01) 1 раз на рік (в залежності від частоти експлуатації).

- Витягніть шланг (19) з отвору всмоктування (9) – рис. 2.
- Відкрийте кришку (8) вашого пилососу.
- Витягніть контейнер для збору пилу (13) з його відсіку (7) – рис. 15.

### 3.1. КАСЕТА З ФІЛЬТРОМ HEPA (14)

- Потягніть одночасно обидві заскочки для вивільнення касети з фільтром HEPA (13d) – рис. 19а.
- Відділіть чорний пористий фільтр (14а) від фільтра HEPA (14б) – рис. 19б.
- У разі пошкодження касети з фільтром HEPA (14) (чорний пористий фільтр (14а) + фільтр HEPA(14б)) її слід викинути – рис. 32, встановивши замість неї нову касету (арт. ZR0054 01).
- Зафіксуйте касету з фільтром HEPA (14) - з чорним пористим фільтром (14а) та фільтром HEPA (14б) – під контейнером для збору пилу (13) – рис. 28а, потім встановіть контейнер на місце до його відсіку (7) – рис. 28б.



### 3.2. МІКРОФІЛЬТР (12)

- Відчиніть захисну решітку двигуна (11) – рис. 33а.
- Відділіть мікрофільтр\* (12) від захисної решітки двигуна (11) – рис. 33б.
- Викиньте мікрофільтр\* (12) – рис. 33с, замінивши його на новий (Арт. ZR0054 01).
- Встановіть новий мікрофільтр\* (12) на захисну решітку двигуна (11) – рис. 33д.
- Встановіть виступи захисної решітки двигуна (11) у пази відсіку контейнера для збору пилу (7) – рис. 33е.
- Заблокуйте захисну решітку двигуна (11) – рис. 33е.
- Перед тим як зачинити кришку (8), переконайтеся в тому, що мікрофільтр\* (12) і захисну решітку двигуна встановлено належним чином.

### ЧИЩЕННЯ ПИЛОСОСУ

- Протріть корпус приладу й аксесуари м'якою вологою тканиною, потім висушіть.
- Протріть кришку сухою тканиною – рис. 34.
- Не використовуйте агресивні або абразивні чистячі засоби для догляду за приладом.

## 6. УСУНЕННЯ НЕСПРАВНОСТЕЙ

Важлива примітка: Як тільки ваш пилосос почне працювати гірше та перед будь-якою перевіркою, вимкніть його, на- тиснувши на педаль ввімкнення/вимкнення.

### ПИЛОСОС НЕ ВМИКАЄТЬСЯ

- На прилад не подається живлення: перевірте, щоб він був правильно підключений до електромережі.

### ЯКЩО ВАШ ПИЛОСОС НЕ ВСМОКТУЄ ПИЛ

- Насадку для прибирання або шланг забито сміттям: видаліть сміття з насадки або шланга (19).
- Перевірте наявність та правильність установки контейнера для збору пилу (13).
- Не закрито належним чином кришку: перевірте правильність встановлення контейнера для збору пилу (13) і закрийте кришку (8).

### ЯКЩО ЗНИЗИЛАСЬ ЕФЕКТИВНІСТЬ ВСМОКТУВАННЯ, ПИЛОСОС ПРИ РОБОТІ ВИДАЄ ШУМ, СВИСТИТЬ

- Насадку для прибирання або шланг частково забито сміттям: видаліть сміття з насадки або шланга (19).
- Контейнер для збору пилу заповнений: випорожніть його (дивіться розділ ЧИЩЕННЯ Й ДОГЛЯД).
- Система фільтрації переповнена: очистіть касету з фільтром HEPA (14) (дивіться розділ ЧИЩЕННЯ Й ДОГЛЯД).
- Якщо усунути проблему не вдається, здійсніть заміну системи фільтрації (дивіться розділ ЧИЩЕННЯ Й ДОГЛЯД).
- Електронний регулятор потужності (3) знаходиться в положенні: збільшіть потужність за допомогою електронного регулятора потужності (окрім випадків чищення виробів з делікатних тканин).
- Механічний регулятор потужності знаходиться у відчиненому положенні: встановіть механічний регулятор потужності, розташований на рукоятці, у зачинене положення – рис. 9.
- Перевірте правильність встановлення контейнера для збору пилу (13) у призначеному для нього відсіку (7).

### ЯКЩО НЕ ЗАКРИВАЄТЬСЯ КРИШКА

- Перевірте правильність встановлення контейнера для збору пилу (13) у призначеному для нього відсіку (7).

### ЯКЩО ВАЖКО ПЕРЕМІЩУВАТИ НАСАДКУ ДЛЯ ПРИБИРАННЯ

- Виставте механічний регулятор потужності, розташований на рукоятці, у відчинене положення або понизьте потужність – рис. 9.
- Перевірте, що положення насадки для прибирання підлог будь-якого типу (22) (щітка усередину/ щітка назовні) відповідає типу підлоги.

### ЯКЩО ШНУР ЖИВЛЕННЯ НЕ ВТЯГУЄТЬСЯ ДО КІНЦЯ

- Рух шнура уповільнюється при змотуванні: витягніть знов шнур і натисніть педаль пристрою для змотування шнура (4).

### ЯКЩО ПИЛОСОС ВИКЛЮЧИВСЯ ПІД ЧАС ПРИБИРАННЯ

- Спрацювала система термічного захисту. Переконайтеся, що трубу та гнучкий шланг нічим не забито, або



що пилозбірник та фільтри не є переповненими. Перед тим, як знову включити прилад, дайте йому остигнути протягом 30 хвилин.

Якщо проблема не зникає, віднесіть свій пиросос до найближчого сервіс-центру фірми Rowenta. Щоб довідатись про список акредитованих сервісних центрів, зв'яжіться із Службою обслуговування споживачів Rowenta, адреса якої знаходиться на вкладеному міжнародному гарантійному талоні.

## ГАРАНТІЯ

- Цей прилад призначений тільки для використання в домашніх умовах, і тому будь-яке непередбачене і невідповідне ін-струкції використання не тягне за собою ані відповідальності виробника, ані виконання ним умов гарантії.
- Перед першим використанням вашого приладу уважно прочитайте інструкцію з використання: фірма Rowenta не несе відповідальності за наслідки недотримання інструкції з використання.

## 7. ПРИЛАДДЯ\*

ПРИЛАДДЯ*	ЗАСТОСУВАННЯ	ВСТАНОВЛЕННЯ	МІСЦЯ ПРОДАЖУ
Насадка для меблів	Для чищення меблів	Приєднайте насадку для меблів до наконечника трубки.	Акредитовані сервісні центри Rowenta (Щоб довідатись про список акредитованих сервісних центрів, зв'яжіться із Службою обслуговування споживачів Rowenta, адреса якої знаходиться на вкладеному міжнародному гарантійному талоні).
Щілинна насадка з переходом на щітку	Для кутків і важкодоступних місць	Приєднайте щілинну насадку з переходом на щітку до наконечника трубки.	
Насадка для паркету	Для делікатної підлоги	Приєднайте насадку для паркету до наконечника трубки.	
Мінітурбощітка	Для глибокого чищення оббивки меблів	Приєднайте мінітурбощітку до наконечника трубки.	
Турбощітка	Для видалення волосся і шерсті тварин з килимків і доріжок	Приєднайте турбощітку для меблів до наконечника трубки.	

## 8. НАВКОЛИШНЄ СЕРЕДОВИЩЕ

- Відповідно до чинних норм будь-який прилад, що більше не використовується, необхідно зробити остаточно непридатним для використання: перед тим як викинути прилад, слід відключити його від мережі і відрізати електрошнур.
- Навколишнє середовище: Директива 2002/95/СЕ.

Дбаймо про захист довкілля!

📌 Ваш прилад містить багато матеріалів, які можуть бути перероблені або повторно використані.

➡ Здайте його до пункту збору приладів для переробки.



## 1. GÜVENLİK ÖNERİLERİ

Güvenliiniz için bu cihaz uygulanabilir norm ve yönetmeliklere (Düşük gerilim, elektro manyetik uyum, çevre yönetmelikleri) uygundur.

Bu cihaz, fiziksel, duyuşsal veya zihinsel yetenekleri yetersiz olan, ya da deneyim ve bilgileri olmayan (çocuklar dahil) kişiler tarafından kullanılamaz. Ancak güvenliklerinden sorumlu olan ve cihazın kullanımını hakkında bilgilendirilmiş olan kişiler tarafından gözetim altında kullanılmaları mümkündür. Cihazla oynamamaları için çocuklar gözetim altında tutulmalıdır.

Bu cihaz 8 yaş ve üzeri çocuklar ve cihaz hakkında hiçbir tecrübe veya bilgisi olmayan şahıslar tarafından, güvenliklerinden sorumlu bir kişinin gözetimi altında bulunmaları veya bu kişi tarafından cihazın kullanımını konusunda eğitilmeleri koşuluyla kullanılabilir. Çocukların cihazla oynamasına izin verilmemelidir. Kullanıcı tarafından gerçekleştirilen temizlik ve bakım 8 yaş üzeri ve bir yetişkin gözetimi altında bulunmamaları halinde çocuklar tarafından gerçekleştirilmemelidir. Cihazı ve kablosunu 8 yaş altındaki çocukların ulaşamayacakları yerlerde muhafaza edin.

### KULLANIM ÖNERİLERİ

- Elektrikli süpürgeniz elektrikli bir cihazdır: normal kullanım koşullarında kullanılması gerekmektedir.
- Çocukların ulaşamayacağı şekilde kullanın ve muhafaza edin. Cihazı asla gözetimsiz çalıştırmayın.
- Emici hortumu veya borunun ucunu asla gözünüze ve kulaklarınıza tutmayın.
- **Islak yüzeyleri, türü ne olursa olsun suyu veya herhangi başka bir sıvıyı, sıcak maddeleri, çok ince maddeleri (alçı, çimento, kül, vs...), kesici büyük parçaları (cam), zararlı maddeleri (çözücüler, artıçılar), aşındırıcı maddeleri (asit, temizlik ürünleri, vs..), yanıcı ve patlayıcı maddeleri (benzin veya alkol bazlı) çekmeyiniz.**
- Cihazı asla suya daldırmayınız, üzerine su püskürtmeyiniz ve dışarıda bırakmayınız.
- Cihaz düştü yse ve gözle görülür hasarları veya çalışma anormallikleri bulunuyorsa, cihazı kullanmayın. Bu durumda, cihazı açmayın ve en yakın Yetkili Servis Merkezine götürün veya Rowenta tüketici servisi ile irtibata geçin.

### ELEKTRİK BESLEMESİ

- Elektrik süpürgenizin voltajının evinizdeki şebeke voltajı ile uygunluğunu kontrol edin: bu bilgiyi cihazın altında bulabilirsiniz.
- Aşağıdaki hallerde cihazınızı fişini prizden çıkararak durdurun:
  - kullanımın hemen ardından,
  - her aksesuar değişiminden önce,
  - her temizlik, bakım veya filtre değişiminden önce.
- Aşağıdaki durumlarda cihazı kullanmayın:
  - eğer elektrik kablosu hasarlı ise. Bir tehlikeye sebep olmamak için, elektrik süpürgenizin kordonunun ve kordon sarma sisteminin kesinlikle yetkili bir Rowenta servisi tarafından değiştirilmesi gerekmektedir.

### TAMİRATLAR

Tamiratların sadece uzmanlar tarafından orijinal parçalarla gerçekleştirilmesi gerekmektedir. Cihazı kendi kendinize tamir etmeyiniz ,sizin için tehlike oluşturabilir.

## 2. TANIM

1. a- Yatay park etme  
b- Dikey park etme
2. Açma/kapama pedalı
3. Elektronik güç ayarı \*
4. Kordon sarma düğmesi
5. Hava çıkış izgarası
6. a- Dikey taşıma sapı  
b- Hareketli yatay taşıma kolu
7. Toz haznesi bölmesi
8. Kapak

\* Modele göre: bazı modellere özel donanımlar veya opsiyonlu olarak bulunan aksesuarlar.

9. Emiř aıklığı
10. Kapađı ama yeri
11. Motor koruma ızgarası
12. Mikro filtre\* (ref. ZR0054 01)
13. Toz kutusu
  - a- Kavrama blgesi,
  - b- kapak,
  - c- kutu kapađının aılma klipsi
  - d- HEPA filtre kasetinin aılma klipsi,
14. HEPA filtre kaseti (ref. ZR0054 01) :
  - a + a bis – Siyah kpk filtre
  - b- HEPA filtre
15. Toz ayırıcı,
16. Toz ayırıcı tabanı,
17. Toz ayırıcı tabanının srgs
18. 3' 1 arada aksesuar (ref. ZR0054 01) :

- a- Siklon temizleme fırası
- b- HEPA filtre kazıyıcı + toz ayırıcı tabanının kilidinin aılma aksesuarı

#### Standart aksesuarlar:

19. Kıvrımlı hortum ve mekanik g ayar
20. Teleskopik boru\*
21. Borular\*
22. Tm zeminler iin u
23. Parke ucu\*
24. Fıraya dnřtrlebilir aparat\*
25. Mobilya ucu\*
26. Turbo fıra\*
27. Mini turbo fıra\*

### 3. İLK KULLANIM ÖNCESİNDE

#### PAKETİ AMA

- Cihazınızın ambalajını aın, garanti belgenizi saklayın ve cihazınızı ilk defa kullanmadan nce kullanım kılavuzunu dikkatlice okuyun.

#### ÖNERİLER VE TEDBİRLER

- Her kullanımdan nce, kordonun tamamen aılması gerekmektedir.
- Kordonu sıkıřtırmayın ve keskin yerlerden geirmeyin.
- Eđer bir uzatma kablosu kullanıyorsanız, kusursuz bir durumda olmasından ve sprgenizin gcne uygun olmasından emin olun.
- Elektrikli sprgeniz motorun ařırı ısınmasını nleyen bir koruma ile donatılmıřtır. Bazı durumlarda (dipiđin koltukların zerinde kullanılması), koruma devreye girer ve cihazdan her zamankinden farklı, fakat nemi olmayan bir ses ıkabilir.
- Elektrik sprgesini kordonundan tutup hareket ettirmeyin, cihaz tařıma sapından tutularak tařınmalıdır.
- Cihazı kaldırmak iin kordonu kullanmayın.
- Cihazın fiřini prizden kordondan ekerek ıkarmayın.
- Elektrikli sprgeyi asla toz kutusu (13) ve HEPA filtre kaseti (14) olmadan alıřtırmayınız: siyah kpk filtre (14a) ve HEPA filtre(14b).
- Sadece orijinal Rowenta filtreler kullanınız.
- Sadece orijinal Rowenta aksesuarları kullanın.
- Bu elektrik sprgesi iin aksesuarları ve filtreleri temin etme zorluđu olması halinde, Rowenta tketicisi servisi ile irtibata gein.
- Her kullanımdan sonra elektrik sprgenizi kapatın ve fiřini ekin.
- Bakım ve temizliđi ncesinde her zaman elektrik sprgenizin fiřini ekin.

### 4. KULLANIM

#### HAZIN PARALARININ BİRLEŐTİRİLMESİ

- Hortumu (19), klik sesini duyuncaya dek emiř ađzına (9) takın - Őekil 1.
- ıkarmak iin, ters yne evirin ve ekin - Őekil 2.
- Eđer elektrik sprgenizin teleskobik borusu\* (20) varsa: ayar dđmesini ne dođru itin, boruyu istediđiniz uzunlukta ıkarın ve sıkıřtırmak iin dđmeyi bırakın – Őekil 3a. Yoksa iki boruyu\* (21) yavařa evirerek birleřtirin – Őekil 3b.
- Borunun ucuna uygun aksesuarı takın:
  - Halılar ve duvardan duvara halılar iin: ucu (22) fırası ieri girmiř olarak kullanın – Őekil 4.
  - Parkeler ve dz zeminler iin: ucu (22) fırası dıřarı ıkmıř olarak kullanın – Őekil 4 veya dođrudan parke ucunu\* (23) kullanın.
  - Křeler ve eriřilmesi g alanlar iin: fıraya dnřtrlebilir dřeme ucunu\* (24) ucu dz olarak kullanın.
  - Mobilyalar iin: dnřtrlebilir dřeme ucunun\* (24) fırasını veya mobilya ucunu\* (25) kullanın.

**Dikkat! Aksesuarlarını değiştirmeden önce elektrik süpürgenizi kaparın ve fişini prizden çekin**

## KABLONUN TAKILMASI VE CİHAZIN ÇALIŞTIRILMASI

- Kabloyu tamamen açın, elektrik süpürgenizin fişini prize takın – şekil 6 ve açma/kapama pedalı (2) üzerine basın – şekil 7.
- Emiş gücünü ayarlayın:
  - elektronik güç ayarı\* (3) ile: emiş gücünü ayarlamak için elektronik ayar\* düğmesini çevirin: zeminler için maksimum pozisyona doğru, mobilya ve hassas kumaşlar için minimum pozisyona doğru – şekil 8.
  - mekanik güç ayarı ile: emiş gücünü manuel olarak azaltmak için ayarlama bölmesi kapağını açın, ör: hassas yüzeyler üzerinde ... - şekil 9.

## CİHAZIN YERLEŞTİRİLMESİ VE TAŞINMASI

- Kullanım sonrasında, elektrik süpürgenizi Açma/kapama pedalına (2) basarak kapatın ve fişini prizden çekin – şekil 10. Kabloyu, kablo sarma pedalına (4) basarak sarın – şekil 11.
- Dikey pozisyonda, ucu (22) cihazın altındaki saklama yerine (1b) yerleştirin – şekil 12.
- Yatay pozisyonda, ucu (22) cihazın arkasındaki saklama yerine (1a) yerleştirin- şekil 13.
- Taşıma tutacakları sayesinde elektrik süpürgenizi kolayca taşıyın (6a veya 6b).

## 5. TEMİZLİK VE BAKIM

**Önemli: Bakım veya temizliğini yapmadan önce elektrik süpürgenizi her zaman kapatın ve fişini elektrik prizinden çekin.**

### 1. TOZ KUTUSUNU (13) VE SİYAH KÖPÜK FİLTREYİ (14a) BOŞALTIN VE TEMİZLEYİN

- Emme açıklığının (9) borusunu (19) çıkarın – şekil 9.
- Elektrikli süpürgenizin kapağını (8) açın – şekil 14.
- Kavrama bölgesi (13a) yardımıyla toz kutusunu (13) bölmesinden (7) çıkarın. Şekil 15.

#### 1.1. TOZ KUTUSUNU BOŞALTIN

Her kullanımın ardından toz kutusunu (13) boşaltın.

- Açmak için toz kutusunun açma klipsi (13c) üzerinden çekin – Şekil 16.
- Kapağı çıkarın (13b) – şekil 17, ardından kutuyu bir çöp tenekesi üzerinde boşaltın – şekil 18a.
- Kutuda toz kalmadığından emin olun, ardından kutunun kenarını silin –şekil 18b.
- Toz kutusunu (13) yeniden kapatın ve yeniden bölmesine (7) yerleştirin –şekil 28b.

### 1.2 SİYAH KÖPÜK FİLTRENİN (14a) TEMİZLENMESİ

**Önemli! Elektrik süpürgenizin performansını artırmak için, toz kutusunu (13) her boşalttığınızda köpüğü (14a) yıkamaya özen gösterin.**

- HEPA filtre kasetini açma klipsleri (13d) üzerinden aynı anda çekin - şekil 19a.
- Siyah köpük filtreyi (14a) HEPA filtreden (14b) ayırın –şekil 19b.
- Siyah köpük filtreyi (14a) duru su altında yıkayın, bir sünger gibi sıkın ve 12 saat kurutun – şekil 29.
- Tamamen kurduğunda, HEPA filtre kasetini (14) birleştirin: siyah köpük filtre (14a) ve HEPA filtre (14b)toz kutusu (13) altında – şekil 28a, ardından kutuyu yeniden bölmesine (7) yerleştirin — şekil 28b.



**Dikkat! Siyah köpük filtre (14a) ancak tamamen kurduğunda cihaz içerisine yerleştirilmelidir.**

**Yedek siyah köpük filtreyi (14a bis) kullanarak, siyah köpük filtreyi (14a) kurutmak için elektrik süpürgenizi kullanabilirsiniz.**

### 1.3. TOZ KUTUSUNU (13) VE HAVA/TOZ AYIRICISINI (15) TEMİZLEYİN

**Önemli: Toz kutusunu (13) ve toz ayırıcısını (15) her ay temizleyin.**

- Açmak için toz kutusunun açma klipsi (13c) üzerinden çekin – şekil 16.
- Kapağı çıkarın (13b) – şekil 17, ardından kutuyu bir çöp tenekesi üzerinde boşaltın – şekil 18a.
- Kutudaki tozları bir çöp tenekesi üzerinde boşalttıktan sonra – şekil 18a, kutunun uçlarında yer alan açma klipsleri (13d) üzerinden aynı anda çekerek HEPA filtre kasetini (14) açın- şekil 19.
- HEPA filtre kasetini çıkarın (14) – şekil 19b.
- Kutuyu çevirin ve aksesuarı\* (18b) toz ayırıcı tabanının (17) sürgüsüne yerleştirin – şekil 20.
- Açma yönüne ( ■ ) dikkat ederek açın -şekil 21.
- Toz ayırıcı tabanını (16) çıkarın – şekil 22.

- Açma yönüne dikkat ederek (  ) toz ayırıcıyı (15) açın ve çıkarın – şekil 23.
- Ardından toz kutusunu (13), toz ayırıcı tabanını (16) ve toz ayırıcıyı (15) duru veya sabunlu suyun altında yıkayın – şekil 24a.
- Hepsini bir bez yardımı ile kurutun – şekil 24b.
- Hepsini kurduktan sonra, kilitleme yönüne (  ) dikkat ederek toz ayırıcıyı (15) yeniden toz ayırıcı tabanı (16) üzerine yerleştirin ve takın – şekil 25.
- Hepsini yeniden toz kutusu üzerine (13) yerleştirin –şekil 26.
- Aksesuarı \* (18b) toz ayırıcı tabanının (17) sürgüsüne yerleştirin –şekil 20.
- Kilitleme yönüne (  ) dikkat ederek kapatın - şekil 27.
- HEPA filtre kasetini (14) (siyah köpük filtre (14a) + HEPA filtre (14b)) kutu içerisine takın - şekil 28a.
- Toz kutusunu (13) yeniden kapatın ve bölmesine (7) yerleştirin – şekil 28b.

## 2. HEPA FİLTREYİ TEMİZLEYİN (14b)

Soluduğumuz hava alerjik etkisi olabilecek partiküller içermektedir: kurtçuk ve uyuzböcekleri boşaltımı, küfler, polen, dumanlar ve hayvansal kalıntılar (tüy, deri, salya, idrar). En ince partiküller solunum sistemine derinlemesine giriyorlar ve burada bir iltihaba sebep olabiliyor ve solunum sistemine bütünüyle zarar verebiliyorlar. HEPA filtreler (High Efficiency Particulate Air Filter, yani Havada bulunan Partiküller için Yüksek Etki filtreleri) en ince partiküllerin tutulmasını sağlamaktadırlar. HEPA filtre sayesinde, odaya verilen hava solunan havadan daha sağlıklıdır.

**Önemli! HEPA filtre kasetini: siyah köpük filtre (14a) ve HEPA filtre (14b) her ay temizleyin.**

- Emme açıklığının (9) borusunu (9) çıkarın – şekil 2.
- Elektrikli süpürgezinin kapağını (8) açın
- Kavrama bölgesi (13a) yardımıyla toz kutusunu (13) bölmesinden (7) çıkarın. Şekil 15
- HEPA filtre kasetinin açma klipsleri (13d) üzerinden aynı anda çekin- şekil 19a.
- Siyah köpük filtreyi (14a) HEPA filtreden (14b) ayırın – şekil 19b.
- HEPA filtreyi (14b) çevirin ve bir çöp tenekesi üzerinde hafifçe vurarak temizleyin - şekil 30.
- Ardından ılık su altında filtreyi aksesuar\* (18b) ile kazıyın, ardından HEPA filtreyi 24 saat kurutun – şekil 31.
- Tamamen kurduğunda, HEPA filtre kasetini (14) birleştirin: siyah köpük filtre (14a) ve HEPA filtre (14b)toz kutusu (13) altında – şekil 28a, ardından kutuyu yeniden bölmesine (7) yerleştirin - şekil 28b.
- Cihaz içerisine yerleştirmeden önce HEPA filtrenin (14b) tamamen kurumuş olmasına dikkat edin.

**Dikkat! Cihazı çalıştırmadan önce tüm filtreleme sisteminin yerine yerleştirilmiş olmasına dikkat edin.**

## 3. FİLTRELEME SİSTEMİNİ DEĞİŞTİRİN (REF. ZR0054 01)

**Önemli! Filtre sistemini (ref. ZR0054 01) yılda 1 defa değiştirin (kullanım sıklığına göre).**

- Emme açıklığının (9) borusunu (19) çıkarın – şekil 2.
- Elektrikli süpürgezinin kapağını (8) açın
- toz kutusunu (13) bölmesinden (7) çıkarın. Şekil 15

### 3.1. HEPA FİLTRE KASETİ (14)

- HEPA filtre kasetinin açma klipsleri (13d) üzerinden aynı anda çekin - şekil 19a.
- Siyah köpük filtreyi (14a) HEPA filtreden (14b) ayırın – şekil 19b.
- Eğer HEPA filtre kaseti (14) (siyah köpük filtre (14a) ve HEPA filtre (14b)) hasar görmüş ise, çöpe atınız - şekil. 32 ve yerine yeni bir HEPA filtre kaseti takınız (ref. ZR0054 01).
- HEPA filtre kasetini (14) birleştirin: siyah köpük filtre (14a) ve HEPA filtre (14b)toz kutusu (13) altında – şekil 28a, ardından kutuyu yeniden bölmesine (7) yerleştirin - şekil 28b.

### 3.2. MİKRO FİLTRE (12)

- Motor koruma ızgarasını (11) açın - şekil 33a.
- Mikro filtreyi \* (12) motorun koruma ızgarasından (11) ayırın - şekil 33b.
- Mikro filtreyi\* (12) çöpe atınız – şekil 33c ve yeni bir mikro filtre ile değiştiriniz (RÉF. ZR0054 01).
- Yeni mikro filtreyi\*(12) motor koruma ızgarası (11) üzerine yerleştirin-şekil 33d.
- Motor koruma ızgarasının (11) mandallarını toz torbası bölmesinin (7) kertiklerine yerleştirin – şekil 33d.
- Motor koruma ızgarasını (11) kilitleyin - şekil 33e.
- Kapağı (8) kapatmadan önce mikro filtrenin\* (12) ve motor koruma ızgarasının doğru olarak yerleştirildiğinden emin olun.

## ELEKTRİK SÜPÜRGESİNİ TEMİZLEYİN

- Cihazın gövdesini ve aksesuarları yumuşak ve nemli bir bezle silin, ardından kurulaşın.
- Kapağı kuru bir bezle silin – şekil 34.
- Deterjan, aşındırıcı veya yıpratıcı ürünler kullanmayın.

## 6. ARIZA GİDERME

Önemli: Süpürgeniz eskisi gibi iyi çalışmadığında ve her türlü kontrolden önce, cihazı Açma/kapama pedalına basarak kapatın.

### ELEKTRİK SÜPÜRGENİZ ÇALIŞMIYORSA

- Cihaza elektrik gelmiyor: cihazın elektrik bağlantısını kontrol edin.

### EĞER ELEKTRİKLİ SÜPÜRGENİZ ÇEKMIYORSA

- Bir aksesuar veya boru (19) tıkanmıştır: aksesuarın veya borunun (19) tıkanıklığını giderin.
- Toz kutusunun (13) takılmış olmasını ve doğru olarak birleştirilmiş olmasını kontrol edin.
- Kapak iyi kapanmamış: Toz kutusunun (13) yerleştirilmesini kontrol edin ve kapağı (8) yeniden kapatın.

### EĞER ELEKTRİKLİ SÜPÜRGENİZ DAHA AZ ÇEKİYORSA, GÜRÜLTÜ YAPIYORSA, ÖTÜYORSA

- Bir aksesuar veya boru (19) tıkanmıştır: aksesuarın veya borunun (19) tıkanıklığını giderin.
- Toz kutusu doludur: boşaltın (TEMİZLİK VE BAKIM bölümüne bakınız).
- Filtreleme sistemi dolmuştur: HEPA filtre kasetini (14) temizleyin (TEMİZLİK VE BAKIM bölümüne bakınız). Eğer sorun devam ediyorsa, filtreleme sistemini değiştirin (TEMİZLİK VE BAKIM bölümüne bakınız).
- Elektronik güç ayarlayıcı (3) min pozisyonda: elektronik güç ayarlayıcı yardımıyla gücü artırın (eğer hassas kumaşları süpürüyorsanız hariç).
- Mekanik güç ayarlayıcı açık: mekanik güç ayarlayıcıyı kapatın - şekil 9.
- Toz kutusunun (13) toz torbası bölmesine (7) doğru olarak yerleştirilmiş olmasını kontrol edin.

### EĞER KAPAK KAPANMIYORSA

- Toz kutusunun (13) toz torbası bölmesine (7) doğru olarak yerleştirilmiş olmasını kontrol edin

### EMME AKSESUARİ ZOR HAREKET ETTİRİLİYORSA

- Mekanik güç ayarlayıcıyı açın veya gücü düşürün - şekil 9.
- Her türlü zemin emme aksesuarının (22) pozisyonunun (fırça giriş / fırça çıkış) temizlenen yüzeye uygun olup olmadığını kontrol edin.

### EĞER ELEKTRİK KABLOSU TAMAMEN GİRMİYORSA

- Kablo girişi esnasında yavaşlamıştır: kabloyu yeniden çıkarın ve kordon çekme pedalına (4) basın.

### ÇİHAZINIZ EMME SIRASINDA DURURSA

- Termik güvenlik devreye girmiştir. Tüpün ve hortumun tıkalı olmadığını veya toz haznesinin ve filtrelerin dolu olmadıklarını kontrol edin. Elektrikli süpürgenizi tekrar çalıştırmadan önce, 30 dakika süre soğumasını bekleyin.

Eğer sorun hala devam ediyorsa, elektrik süpürgenizi en yakın Rowenta Yetkili Servis Merkezine götürün. Yetkili Servisler listesini öğrenmek için, ekte sunulan uluslararası garanti kartında iletişim bilgilerini bulabileceğiniz Rowenta Tüketici Danışma Servisiyle temasa geçiniz.

### GARANTİ

- Bu cihaz sadece ev işleri için ve ev içi kullanıma yöneliktir; kullanım kılavuzuna uygun olmayan veya onaylanmayan şekilde kullanım durumunda marka hiçbir sorumluluk kabul etmez ve garanti iptal edilir.
- Cihazınızı ilk defa kullanmadan önce kullanım kılavuzunu dikkatlice okuyunuz: kullanım kılavuzuna uygun olmayan bir kullanım Rowenta tüm sorumluluğunu ortadan kaldıracaktır.

AKSESUARLAR*	KULLANIM	AKSESUARIN TAKILMASI	SATIN ALMA
Mobilya ucu	Mobilyaları temizlemek için	Mobilya ucunu borunun ucuna takın	
Fırçaya dönüşebilen uç	Köşelere ve erişilmesi zor bölgelere erişmek için	Fırçaya dönüşebilen ucu borunun ucuna takın	
Parke ucu	Hassas zeminler için	Parke ucunu borunun ucuna takın	
Mini turbo fırça	Mobilya kumaşlarını derinlemesine temizlemek için	Mini turbo fırçayı borunun ucuna takın	
Turbo fırça	Halılar ve duvardan duvara halılara yapışan ipleri ve hayvan tüylerini temizlemek için	Turbo fırçayı borunun ucuna takın	Rowenta Yetkili Servisleri (Yetkili Servisler listesini öğrenmek için, ekte sunulan uluslararası garanti kartında iletişim bilgilerini bulabileceğiniz Rowenta Tüketici Danışma Servisiyle temasa geçiniz.)

## 8. ÇEVRE

• Yürürlükteki yönetmeliğe uygun olarak, kullanım dışı her cihaz kesin olarak kullanım dışı bırakılmalıdır: cihazı atmadan önce kabloyu çekin ve kesin.

• Çevre: Yönetmelik 2002/95/CE.

Çevre korumasına katılalım!

① Cihazınız çok sayıda değerlendirilebilir veya geri dönüştürülebilir materyal içermektedir.

➡ Cihazınızı işlenmek üzere bir toplama noktasına bırakınız.





## GARANTİ BELGESİ

### **GARANTİ İLE İLGİLİ OLARAK DİKKAT EDİLMESİ GEREKEN HUSUSLAR**

Groupe Seb İstanbul tarafından verilen bu garanti, ürünün kullanma kılavuzunda yer alan hususlara aykırı kullanılmasından doğacak zararların giderilmesini kapsamadığı gibi, aşağıdaki durumlar garanti dışıdır.

1. Kullanma hatalarından meydana gelen hasar ve arızalar,
  2. Hatalı elektrik tesisatı kullanılması nedeniyle meydana gelebilecek arıza ve hasarlar,
  3. Tüketici ürünü teslim aldıktan sonra, dış etkenler nedeniyle (vurma, çarpma, vs.) meydana gelebilecek hasarlar,
  4. Garanti dahilinde onarım için yetkili servise başvurulmadan önce Groupe Seb yetkili personeli veya yetkili servis personeli dışında birinin, cihazı onarım veya tadilatına kalkışması durumunda,
  5. Üründe kullanılan aksesuarlar ve sarf malzemeler.
- Yukarıda belirtilen arızaların giderilmesi ücret karşılığı yapılır.

### **GARANTİ ŞARTLARI**

Bu ürün ev kullanımı için tasarlanmıştır. Profesyonel kullanım için uygun değildir, oluşabilecek arızalar ücret karşılığı yapılır.

1. Garanti süresi, ürünün teslim tarihinden itibaren başlar ve 2 (iki) yıldır.
2. Satılan mala ilişkin olarak düzenlenen faturalar garanti belgesi yerine geçmeyecektir. Bu sebeple, garanti dahilinde bedelsiz tamirat yapılabilmesi için tüketicinin, ilgili ürene ait garanti belgesini servise beyanını zorunludur.
3. Satın alma tarihi veya ürünü teslim etme tarihi hakkında oluşabilecek uyuşmazlık halinde ispat yükümlülüğü tüketiciye aittir. Tüketicinin bulunduğu yerde servis istasyonunun olmaması halinde satış sonrası hizmetlerin verilmesinden, tüketiciye en yakın yerdeki servis istasyonu sorumludur.
4. Ürünün bütün parçaları dahil olmak üzere tamamı firmamızın garantisini kapsamındadır fakat ürünün kullanma kılavuzunda yer alan hususlara aykırı kullanılmasından kaynaklanan arızalar garanti kapsamı dışındadır.
5. Ürünün garanti süresi içinde arızalanması durumunda, tamirde geçen süre garanti süresine eklenir.
6. Kullanım ömrü süresince, malın bakım ve/veya onarım süresi; garanti süresi içerisinde mala ilişkin arızanın servis istasyonuna bildirimini, garanti süresi dışında ise malın teslim tarihinden itibaren 20 iş günü azami tamir süresini geçmez. Tüketicinin arıza bildirimini; telefon, faks, e-posta, idadi taahhütlü mektup vb. bir yolla yapması mümkündür. Ancak uyuşmazlık halinde ispat yükümlülüğü tüketiciye aittir.
7. İş Günü: Ulusal, resmi ve dini bayram günleri ile yılbaşı, 1 Mayıs ve pazar günleri dışındaki çalışma günlerini ifade eder.
8. Malın garanti süresi dışında, bir parçasının servis istasyonu tarafından değiştirilmesi ve/veya satılması durumunda, değişen parça için altı ay garanti verilir.
9. Ürünün arızasının 10 iş günü içerisinde giderilmemesi halinde, ürünün tamiri tamamlanıncaya kadar, benzer özelliklere sahip başka bir sanayi ürününü tüketicinin kullanımına tahsis edilecektir.
10. Ürünün garanti süresi içerisinde, gerek malzeme ve işçilik, gerekse montaj hatalarından dolayı arızalanması halinde, işçilik masrafı, değiştirilen parça bedeli ya da başka herhangi bir ad altında hiçbir ücret talep etmeksizin, tamiri yapılacaktır. Arızalarda kullanım hatasının bulunup bulunmadığı servis istasyonları, servis istasyonunun mevcut olmaması halinde sırasıyla; bu malın satıcısı, bayi, acentesi, temsilciliği, ithalatçısı veya imalatçı-üreticisinden birisi tarafından düzenlenen raporla belirlenir. Tüketiciler, bu maddede belirtilen rapora ilişkin olarak bilirkşi tarafından tespit yapılması talebiyle ilgili tüketici sorunları hakem heyetine başvurabilir.
11. Ürünün: -Teslim tarihinden itibaren, garanti süresi içinde kalmak kaydıyla, bir yıl içerisinde en az dört defa veya 2 yıl içinde altı defa arızalanmasının yanı sıra, bu arızaların üzerinden yararlanamamayı sürekliliği kılması, -Tamiri için gereken azami sürenin aşılması, -Servis istasyonunun, servis istasyonunun mevcut olmaması halinde sırasıyla satıcısı, bayi, acentesi, temsilciliği, ithalatçısı veya imalatçı-üreticisinden birisinin düzenleyeceği raporla arızanın tamirinin mümkün bulunmadığının belirlenmesi durumlarında, tüketici malın ücretsiz değiştirilmesini, bedel iadesi veya ayıp oranında bedel indirimini talep edebilir. Bu maddede belirtilen rapor, tüketicinin başvuru tarihinden itibaren yedi gün içerisinde düzenlenecektir. Tüketici, raporun belirtilen süre içerisinde düzenlenmemesi veya rapuru kabul etmemesi hallerinde, ilgili tüketici sorunları hakem heyetine başvurarak mevcut durumun tespit edilmesini isteyebilir.
12. Garanti belgesi ile ilgili olarak çıkabilecek sorunlar için T.C. Sanayi ve Ticaret Bakanlığı Tüketicinin ve Rekabetin Korunması Genel Müdürlüğü'ne başvurulabilir.

Bu Garanti Belgesi'nin kullanımına 4077 sayılı Kanun ile bu Kanun'a dayanılarak yürürlüğe konulan Garanti Belgesi Uygulama Esaslarına Dair Tebliğ uyarınca, T.C. Sanayi ve Ticaret Bakanlığı Tüketicinin ve Rekabetin Korunması Genel Müdürlüğü tarafından izin verilmiştir.

### **İMALATÇI VEYA İTHALATÇI FİRMANIN:**

Ünvanı : **Groupe SEB İstanbul Ev Aletleri Tic. A.Ş.**  
Adresi : **Beybi Giz Plaza Dereboyu Cad. Meydan sok. No:28 Kat:12 34398 Maslak/İstanbul**  
Müşteri Danışma Hattı : **444 40 50**

### **FİRMA YETKİLİSİNİN:**

  
GROUPE SEB İSTANBUL  
EV ALETLERİ TİCARİT A.Ş.

### **MALIN:**

Markası : **ROWENTA**  
Cinsi : **ELEKTRİKLİ SÜPÜRGE**  
Modeli : **RO53xx**  
Belge İzin Tarihi : **15.07.2010**  
Garanti Belge No : **87199**  
Azami Tamir Süresi : **20 gün**  
Garanti Süresi : **2 yıl**  
Kullanım Ömrü : **7 Yıl**

### **SATICI FİRMANIN**

Ünvanı :  
Adresi :  
Tel-Telefax :  
Fatura Tarih ve No :  
Teslim Tarihi ve Yeri :  
TARİH-İMZA-KAŞE :

## صعوبة تحريك الممتص

- افتح المنظم اليدوي لقوة الشفط الموجود على المقبض أو اخفض قوة الشفط - الشكل 9.
- تأكد بأن وضعية (الفرشاة داخلا / الفرشاة خارجا) الممتص المتعدد الأرضيات (22) مناسبة لسطح الأرضية التي تحتاج إلى تنظيف.

## لا يمكن إدخال السلك الكهربائي تماما

- حركة السلك الكهربائي بطيئة عند إدخاله: استخرج السلك و اضغط على دواسة لف السلك الكهربائي (4).

## إذا توقفت مكنتك الكهربائية أثناء الشفط

- فإن قاطع الحماية الحراري قد قام بفصل التيار.
- تحقق من أن الأنابيب والخرطوم المرن غير مسدودين أو أن حجرة الغبار والمرشح ليسا مشبعين.
- دع المكنتة الكهربائية تبرد لمدة 30 دقيقة قبل إعادة تشغيلها.

عند استمرار مشكلة ماء، اعرض مكنتك الكهربائية على أقرب مركز خدمة معتمد من مولينكس. من أجل معرفة قائمة المراكز المعتمدة للخدمة، إتصل بقسم المستهلكين لدى روينتا Rowenta الذي تجد عنوانه ورقم هاتفه في بطاقة الضمان الدولية المرفقة .

## الضمانة

- لقد صمم هذا الجهاز للاستعمال المنزلي فقط و أي استعمال غير مناسب أو غير موافق لإرشادات الاستعمال يُعفي المصنِّع من أية مسؤولية و بالتالي تُلغى ضمانة المنتج.
- يرجى قراءة الإرشادات بعناية قبل استعمال المنتج للمرة الأولى: أي استعمال لا يتفق مع هذه الإرشادات يعفي مولينكس من أية مسؤولية.

## 7. الملحقات\*

الملحقات*	الاستعمال	تركيب الملحقة	مكان البيع
رأس للأثاث	لتنظيف الأثاث	ركب الرأس الخاص بالأثاث على نهاية الأنبوب	<b>المراكز المعتمدة للخدمة لدى روينتا Rowenta</b> (من أجل معرفة قائمة المراكز المعتمدة للخدمة، إتصل بقسم المستهلك لدى روينتا الذي Rowenta الذي تجد عنوانه ورقم هاتفه في بطاقة الضمان الدولية المرفقة.)
رأس قابل للتحويل إلى فرشاة	للولوج إلى الزوايا و الأماكن الصعبة	ركب الرأس القابل للتحويل إلى فرشاة على نهاية المقبض أو الأنبوب	
رأس للأرضيات الخشبية	للأرضيات الهشة	ركب الرأس الخاص بالأرضيات الخشبية على نهاية الأنبوب	
فرشاة توربو صغيرة	لتنظيف قماش الأثاث بعمق	ركب الفرشاة توربو الصغيرة على نهاية الأنبوب	
فرشاة توربو	لنزع الخيوط و شعر الحيوانات العالقة بالسجاد و الموكيت.	ركب الفرشاة توربو على نهاية الأنبوب	

## 8. البيئة

تبعاً للقوانين السارية المفعول، يجب تعطيل الأجهزة المنتهية الصلاحية نهائياً: افصل الجهاز عن التيار و قطع السلك الكهربائي قبل رمي الجهاز.  
 البيئة؛ قانون البيئة 2002/95/CE.



## حماية البيئة أولاً!

- ① يحتوى جهازك على العديد من المواد القِيّمة التي يمكن إعادة تصنيعها.
- ➔ أودع الجهاز في أحد مراكز التجميع للتعامل معه بطريقة آمنة.

- استخراج الخرطوم (19) من فتحة الشفط (9) – الشكل 2.
- افتح غطاء مكنتك الكهربائية (8).
- استخراج صندوق الغبار (13) من الحجيرة (7) بواسطة منطقة المسك (13a) – الشكل 15.

### 1.3 خرطوشة فلتر HEPA (14)

- اسحب في آن واحد جميع المشابك المخصصة لفتح خرطوشة فلتر HEPA (13d) – الشكل 19a.
- افصل الفلتر الإسفنجي الأسود (14a) عن فلتر HEPA (14b) – الشكل 19b.
- إذا تعرضت خرطوشة فلتر HEPA (14) (الفلتر الإسفنجي الأسود (14a) و فلتر HEPA (14b)) للتلوث، ارمها في سلة القمامة – الشكل 32 و استبدلها بخرطوشة فلتر HEPA جديدة (مرجع رقم ZR0054 01).
- ركب أجزاء خرطوشة فلتر HEPA (14): الفلتر الإسفنجي الأسود (14a) و فلتر HEPA (14b) أسفل صندوق الغبار (13) – الشكل 28a ثم ركب الصندوق في الحجيرة المخصصة له (7) – الشكل 28b.

### 2.3 الفلتر الدقيق (12)

- افتح شبكة حماية المحرك (11) – الشكل 33a.
- افصل الفلتر الدقيق\* (12) عن شبكة حماية المحرك (11) – الشكل 33b.
- ارم الفلتر الدقيق\* (12) في سلة القمامة – الشكل 33c و استبدله بفلتر دقيق جديد (مرجع رقم ZR0054 01)
- ركب الفلتر الدقيق\* الجديد (12) على شبكة حماية المحرك (11) – الشكل 33d.
- ركب مسكات شبكة حماية المحرك (11) على صدوع حجيرة وعاء الغبار (7) – الشكل 33d.
- أقلل شبكة حماية المحرك (11) – الشكل 33e.
- تأكد من تركيب الفلتر الدقيق\* (12) و شبكة حماية المحرك (11) كما ينبغي قبل إغلاق الغطاء (8).

### نظف المكنتة الكهربائية

- امسح جسم الجهاز و الملحقات بقطعة قماش ناعمة و رطبة ثم جففه.
- امسح الغطاء بقطعة قماش جافة – الشكل 34.
- لا تستعمل مواد تنظيف أو مواد قوية المفعول أو مواد كاشطة.

### 6. كشف الأعطال

هام: بمجرد أن تكف المكنتة الكهربائية عن العمل كما ينبغي و قبل أي فحص، يجب إيقافها بالضغط على الدواسة تشغيل/إيقاف.

#### مكنتك الكهربائية لا تعمل

- الجهاز غير موصول بالتيار: تأكد بأن الجهاز موصول بالتيار كما ينبغي.

#### مكنتك الكهربائية لا تشفط

- يوجد انسداد على مستوى ملحق ما أو الخرطوم (19): سلك الملحق المعني أو الخرطوم (19).
- تأكد بأن صندوق الغبار (13) موجود في موقعه و مركب كما ينبغي.
- الغطاء غير مغلق جيدا: تأكد من تركيب صندوق الغبار (13) كما ينبغي و أغلق الغطاء (8).

#### مكنتك الكهربائية لا تشفط كما ينبغي أو تصدر ضجيجا أو صفيرا

- يوجد انسداد جزئي على مستوى ملحق ما أو الخرطوم (19): سلك الملحق المعني أو الخرطوم (19).
- صندوق الغبار ممتلئ: أفرغه (راجع فقرة التنظيف و الصيانة).
- نظام الترشيح متسبب: نظف خرطوشة فلتر HEPA (14) (راجع فقرة التنظيف و الصيانة).
- إذا استمرت المشكلة، استبدل نظام الترشيح (راجع فقرة التنظيف و الصيانة).
- منظم قوة الشفط الإلكتروني (3) موجود على الوضعية "min": زد قوة الشفط بواسطة المنظم الإلكتروني (ما عدا في حال شفط أقمشة هشة).
- المنظم البيدوي لقوة الشفط مفتوح: اغلق المنظم البيدوي لقوة الشفط الموجود على المقبض – الشكل 9.
- تأكد بأن صندوق الغبار (13) مركب كما ينبغي في حجيرة و عاء الغبار (7).

#### لا تستطيع إغلاق الغطاء

- تأكد بأن صندوق الغبار (13) مركب كما ينبغي في حجيرة و عاء الغبار (7).

يجب أن يجف الفلتر الإسفنجي الأسود (14a) تماماً قبل تركيبه في الجهاز.

يمكنك استعمال المكثسة الكهربائية أثناء تجفيف الفلتر الإسفنجي الأسود (14a) باستعمال الفلتر الإسفنجي الأسود الاحتياطي: (14a مكرر).

### 3.1 نظف صندوق الغبار (13) و حاجز الهواء/الغبار (15)

هام: نظف صندوق الغبار (13) و حاجز الغبار (15) مرة في الشهر.

- اسحب المشبك المخصص لفتح صندوق الغبار (13c) لفتح الصندوق – الشكل 16.
- انزع الغطاء (13b) – الشكل 17 ثم أفرغ محتوى الصندوق في سلة القمامة – الشكل 18a.
- بعد رمي غبار الصندوق في سلة القمامة – الشكل 18a ثم فك خرطوشة فلتر HEPA (14) و في نفس الوقت اجذب مشابك الفتح (13d) الموجودة على أطراف الصندوق – الشكل 19a.
- انزع خرطوشة فلتر HEPA (14) – الشكل 19b.
- اقلب الصندوق و ركب الملحوق\* (18b) في فتحة القفل الموجود على حامل حاجز الغبار (17) – الشكل 20.
- افتح مع اتباع اتجاه فك الإقفال (🔓) – الشكل 21.
- انزع حامل حاجز الغبار (16) – الشكل 22.
- فك حاجز الغبار (15) ثم انزعه باتباع نفس اتجاه فك الإقفال (🔓) – الشكل 23.
- بعد ذلك اشطف صندوق الغبار (13) و حامل حاجز الغبار (16) و حاجز الغبار (15) بماء صافية أو بالماء و الصابون – الشكل 24a.
- جففها بواسطة قفلة قماش – الشكل 24b.
- بعد أن تجف هذه الأجزاء ركب و أقفل حاجز الغبار (15) على حامل حاجز الغبار (16) باتباع نفس اتجاه الإقفال (🔒) – الشكل 25.
- ركبهما على صندوق الغبار (13) – الشكل 26.
- ركب الملحوق\* (18b) في فتحة القفل الموجود على حامل حاجز الغبار (17) – الشكل 20.
- أغلق مع اتباع اتجاه الإقفال (🔒) – الشكل 27.
- أقفل خرطوشة فلتر HEPA (14) (الفلتر الإسفنجي الأسود (14a) + فلتر HEPA (14b)) على الصندوق – الشكل 28a.
- أغلق صندوق الغبار (13) و ركبه في الحجرة المخصصة له (7) – الشكل 28b.

### 2. نظف فلتر HEPA (14b)

يحتوي الهواء الذي نتنفس على جزيئات قد تتسبب في الحساسية و مصدرها: البرقات و القرايات و العفن و غبار الطلع و الدخان و البقايا الحيوانية (وبر أو جلد أو لعاب أو بول). تتغلغل الجزيئات الدقيقة في عمق الجهاز التنفسي و بالتالي فقد تؤدي إلى ظهور التهابات تنفسية كما أنها يمكن أن تؤثر على وظيفة التنفس بأكملها. تسمح فلتر HEPA (High Efficiency Particulate Air Filter) أي فلتر فعال جدا لالتقاط جزيئات الهواء) بالتقاط أدق الجزيئات و أصغرها. بفضل فلتر HEPA يصبح هواء الحجرة صحياً أكثر و أحسن نوعية من الهواء المشفوط.

هام!

نظف خرطوشة فلتر HEPA (14): الفلتر الإسفنجي الأسود (14a) و فلتر HEPA (14b) مرة في الشهر.

- استخراج الخرطوم (19) من فتحة الشفط (9) – الشكل 2.
- افتح غطاء مكثستك الكهربائية (8).
- استخراج صندوق الغبار (13) من الحجرة (7) بواسطة منطقة المسك (13a) – الشكل 15.
- اسحب في أن واحد جميع المشابك المخصصة لفتح خرطوشة فلتر HEPA (13d) – الشكل 19a.
- افصل الفلتر الإسفنجي الأسود (14a) عن فلتر HEPA (14b) – الشكل 19b.
- اقلب فلتر HEPA (14b) و انفضه فوق سلة القمامة – الشكل 30.
- اكشط الفلتر بالمحلق\* (18b) مع شطفه بماء دافئ ثم اترك فلتر HEPA يجف لمدة 24 ساعة – الشكل 31.
- بعد أن يجف الفلتر تماماً ركب أجزاء خرطوشة فلتر HEPA (14): الفلتر الإسفنجي الأسود (14a) و فلتر HEPA (14b) أسفل صندوق الغبار (13) – الشكل 28a ثم ركب الصندوق في الحجرة المخصصة له (7) – الشكل 28b.
- يجب أن يجف فلتر HEPA (14b) تماماً قبل تركيبه في الجهاز.

هام! يجب تركيب جهاز الترشيح كما ينبغي قبل تشغيل الجهاز.

### 3. استبدل نظام الترشيح (مرجع رقم ZR0054 01)

هام! استبدل نظام الترشيح (ref. ZR0054 01) مرة واحدة في السنة (تبعاً لشدة الإستعمال)

- ركب الملحقة المناسبة على نهاية الأنبوب.
- لتنظيف السجاد و الموكيت: استعمل الرأس (22) مع إدخال الفرشاة. الشكل 4.
- لتنظيف الأرضيات الخشبية و السطوح الناعمة: استعمل الرأس (22) مع إخراج الفرشاة. الشكل 4. يمكنك كذلك استعمال رأس الأرضيات الخشبية\* (23) مباشرة.
- لتنظيف الزوايا و الأماكن التي يصعب الوصول إليها: استعمل الرأس القابل للتحويل إلى فرشاة\* (24) في الوضعية السطحية.
- لتنظيف الأثاث: استعمل فرشاة الرأس القابل للتحويل\* (24) أو الرأس الخاص بالأثاث\* (25).

**تحذير!** أوقف المكنسة الكهربائية و ا فصلها عن التيار قبل تغيير الملحقات.

### توصيل السلك الكهربائي و تشغيل المكنسة الكهربائية

- مدد السلك الكهربائي عن آخره، أوصل الجهاز بالتيار. الشكل 6. اضغط على دواسة تشغيل/إيقاف (2). الشكل 7.
- اضبط قوة الشفط:
- بواسطة المنظم الإلكتروني لقوة الشفط\* (3): أدر مفتاح المنظم الإلكتروني\* لضبط قوة الشفط: على الوضعية "أقصى" لتنظيف الأرضيات و على الوضعية "أدنى" لتنظيف الأثاث و الأقمشة الهشة. الشكل 8.
- بواسطة المنظم اليدوي لقوة الشفط الموجود في المقبض: افتح المشيرة لتخفيض قوة الشفط يدويا. مثال: تنظيف سطوح هشة. الشكل 9

### تخزين و نقل الجهاز

- بعد الاستعمال، أوقف المكنسة الكهربائية بالضغط على دواسة تشغيل/إيقاف (2) و ا فصلها عن التيار. الشكل 10. خزن السلك الكهربائي بالضغط على دواسة الف (4). الشكل 11.
- في الوضعية العمودية، خزن رأس الشفط (22) تحت الجهاز في المكان المخصص لها (1b). الشكل 12.
- في الوضعية الأفقية، خزن رأس الشفط (22) خلف الجهاز في المكان المخصص لها (1a). الشكل 13.
- انقل مكنستك الكهربائية بسهولة بفضل المقابض (6a أو 6b) .

## 5. التنظيف و الصيانة

هام: أوقف المكنسة الكهربائية و ا فصلها دائما عن التيار قبل صيانتها أو تنظيفها.

### 1. أفرغ و نظف صندوق الغبار (13) و الفلتر الإسفنجي الأسود (14a)

- استخرج الخرطوم (19) من فتحة الشفط (9) – الشكل 2.
- افتح غطاء المكنسة الكهربائية (8) – الشكل 14.
- استخرج صندوق الغبار (13) من الحجيرة (7) بواسطة منطقة المسك (13a) – الشكل 15.

### أفرغ صندوق الغبار

أفرغ صندوق الغبار (13) بعد كل استعمال.

- اسحب المشبك المخصص لفتح صندوق الغبار (13c) لفتح الصندوق – الشكل 16.
- انزع الغطاء (13b) – الشكل 17 ثم أفرغ محتوى الصندوق في سلة القمامة – الشكل 18a.
- تأكد من عدم بقاء الغبار في الصندوق و حاول مسح حوافه – الشكل 18b.
- أغلق صندوق الغبار (13) ثم ركه في الحجيرة المخصصة له (7) – الشكل 28b.

### 2.1 تنظيف الفلتر الإسفنجي الأسود (14a)

هام!

لكي تعمل المكنسة الكهربائية بفعالية اغسل الإسفنج (14a) دائما بعد تفريغ صندوق الغبار (13).

- اسحب في أن واحد جميع المشابك المخصصة لفتح خرطوشة فلتر HEPA (13d) – الشكل 19a.
- افصل الفلتر الإسفنجي الأسود (14a) عن فلتر HEPA (14b) - الشكل 19b.
- اغسل الفلتر الإسفنجي الأسود (14a) بماء جارية صافية و اعصره مثل الإسفنج ثم جففه لمدة 12 ساعة – الشكل 29.
- بعد أن يجف الفلتر تماما ركب أجزاء خرطوشة فلتر HEPA (14): الفلتر الإسفنجي الأسود (14a) و فلتر HEPA (14b) أسفل صندوق الغبار (13) – الشكل 28a ثم ركب الصندوق في الحجيرة المخصصة له (7) – الشكل 28b.

7. حبيرة تجميع الغبار  
8. غطاء  
9. فتحة الشفط  
10. a - باب لفتح الغطاء  
b - كاشف الكيس  
11. شبكة حماية المحرك  
12. فلتر دقيق\* (المرجع: ZR0054 01)  
13. صندوق الغبار  
a - منطقة المسك  
b - غطاء  
c - مشابك لفتح غطاء الصندوق  
d - مشابك لفتح خرطوشة فلتر HEPA  
14. خرطوشة فلتر HEPA (مرجع رقم ZR0054 01):  
a+a - مكرر - فلتر إسفنجي أسود  
b - فلتر HEPA  
15. حاجز الغبار
16. حامل حاجز الغبار  
17. قفل حامل حاجز الغبار  
18. ملحق 3 في 1 (مرجع رقم ZR0054 01):  
a - فرشاة تنظيف الدوامة  
b - مكشوفة فلتر HEPA + ملحق لفك إقفال حاجز الغبار  
ملحقات قياسية:  
19. خرطوم مع مقبض و منظم يدوي لقوة الشفط  
20. أنبوب تلسكوبي\*  
21. أنابيب\*  
22. رأس لجميع أنواع الأرضيات  
23. رأس للأرضيات الخشبية\*  
24. رأس قابل للتحويل إلى فرشاة\*  
25. رأس للأثاث\*  
26. فرشاة توربو\*  
27. فرشاة توربو صغيرة\*

### 3. قبل الاستعمال للمرة الأولى

#### نزع التغليف

- استخراج الجهاز من التغليف. احتفظ ببطاقة الضمانة و اقرأ تعليمات الاستعمال بعناية قبل استعمال الجهاز للمرة الأولى.

#### نصائح و احتياطات

- قبل أي استعمال، يجب تمديد السلك الكهربائي عن آخره.
- لا تحصر السلك الكهربائي و لا تدعه يمر على حواف حادة.
- في حال استعمال وصلة كهربائية، تأكد بأنها في حالة ممتازة و بأنها قادرة على تحمل القوة التيار التي تتطلبها مكنتسك الكهربائية.
- لا تحرك المكنتسة الكهربائية بسحب السلك الكهربائي بل يجب نقلها باستعمال المقبض المخصص لهذا الغرض.
- لا تستعمل السلك الكهربائي لرفع الجهاز.
- لا تفصل الجهاز أبداً عن التيار بجذب السلك الكهربائي.
- لا تشغل أبداً المكنتسة الكهربائية بدون صندوق الغبار (13) أو خرطوشة فلتر HEPA (14): الفلتر الإسفنجي الأسود (14a) و فلتر HEPA (14b).
- استعمال فقط فلتر مولينكس الأصلية.
- استعمال فقط ملحقات مولينكس الأصلية.
- إذا صَعَب عليك الحصول على الملحقات و أنظمة الترشيح الأصلية لهذه المكنتسة الكهربائية، اتصل بمركز خدمة الزبائن التابع لمولينكس (انظر المعلومات في الصفحة الأخيرة).
- أوقف المكنتسة الكهربائية و فصلها عن التيار بمجرد الانتهاء من استعمالها.
- أوقف المكنتسة الكهربائية و فصلها عن التيار قبل صيانتها أو تنظيفها.

### 4. الاستعمال

#### تركيب أجزاء الجهاز

- أدخل الخرطوم المرن (19) بقوة في فتحة الشفط (9) ثم أدره حتى الإقفال - الشكل Fig.1.
- لسحبه خارجاً، أدره بالإتجاه المعاكس واسحبه - الشكل fig.2.
- إذا كانت مكنتسك الكهربائية مجهزة بأنبوب تلسكوبي\* (20): ادفع زر الضبط نحو الأمام و عدل طول الأنبوب حسب رغبتك. حرر الزر لحصر الأنبوب. الشكل 3a. يمكنك كذلك تركيب أنبوبين\* (19) بإدارتهما قليلاً. الشكل 3b.

\* حسب الموديل: معدات خاصة بموديلات معينة أو ملحقات اختيارية.

من أجل سلامتك، يخضع هذا المنتج للمعايير والقوانين السارية المفعول (قانون التيار المنخفض، التوافقية الإلكترومغناطيسية، قوانين البيئة...).

لم يُعد هذا المنتج ليُستعمل بواسطة أشخاص (بمن فيهم الأطفال) لا يتمتعون بقدرات بدنية و حسية و عقلية كافية، أو أشخاص ليست لديهم الخبرة أو المعرفة، ما لم تتم مراقبتهم، أو إرشادهم عن كيفية إستعمال المنتج، بواسطة شخص مسؤول من أجل السلامة. يتعين مراقبة الأطفال للتأكد بأنهم لا يعيثون بالمنتج. يمكن استخدام هذا الجهاز من قبل الأولاد في سن الثامنة وما فوق، والأشخاص عديمي الخبرة أو المعرفة أو ذوي القدرات الجسدية أو الحسّية أو العقلية المحدودة فيما إذا خضعوا للإشراف، أو إذا ما تلقوا التعليمات المناسبة لاستخدام الجهاز بأمان وأدركوا تماماً المخاطر المحتملة. لا يجوز السماح للأولاد باللعب بالجهاز. لا يمكن للمستخدم إجراء تنظيف الجهاز وصيانته من قبل الأولاد إلا إذا كانوا في سن الثامنة وما فوق ويخضعون للإشراف. يرجى الإحتفاظ بالجهاز والكابل الخاص به بعيداً عن متناول الأولاد دون سن الثامنة.

#### إرشادات الاستعمال

- إن مكنتك الكهربائية عبارة عن منتج كهربائي: يجب أن تستعمل في ظروف عادية.
- يجب استعمال هذا المنتج وحفظه بعيداً عن متناول الأطفال. لا تترك المنتج بدون مراقبة عندما يكون مشغلاً.
- لا تضع رأس الشفط أو نهاية الأنبوب على مقربة من العين أو الأذن.
- لا تستعمل المنتج لتنظيف سطوح مبللة، الماء أو أي نوع آخر من السوائل، مواد ساخنة، مساحيق دقيقة جداً (جبس، إسمنت، رماد...)، انقاص كبيرة الحجم (زجاج)، مواد خطرة (مذيبات، مواد صاقلة...)، منتجات قوية المفعول (أحماض، منظفات...)، مواد قابلة للاشتعال أو متفجرة (بنزين أو كحول).
- لا تغمر المنتج أبداً في الماء و لا تعرضه للماء و لا تخزّنه خارج المنزل.
- لا تستعمل المنتج إذا سقط أرضاً و ظهرت عليه علامات التلف أو توقف عن العمل كما ينبغي. لا تفتح المنتج في هذه الحالة بل عرضه على أقرب مركز خدمة معتمد أو اتصل بقسم خدمة الزبائن التابع لمولينكس.

#### التيار الكهربائي

- تأكد أن قوة التيار في المنتج تتناسب مع قوة تيار الشبكة الكهربائية عندك: المعلومات الخاصة بالتيار الكهربائي موجودة تحت المنتج.
- أوقف الجهاز وافصله عن التيار الكهربائي بسحب المأخذ الكهربائي :  
- فوراً عند الانتهاء من استعماله  
- قبل أي تغيير للملحقات  
- قبل التنظيف أو الصيانة أو تغيير الفلتر.
- لا تستعمل الجهاز :  
- إذا كان السلك الكهربائي تالفاً. لتفادي أي خطر، يجب استبدال السلك الكهربائي و أداة اللف التابعة له في المكنتة الكهربائية بواسطة مركز خدمة معتمده مولينكس.

#### التصليح

يجب أن يتولى تصليح الجهاز أشخاص من ذوي الاختصاص و باستعمال قطع الغيار الأصلية. إن تصليح الجهاز بنفسك من شأنه أن يعرضك للخطر.

## 2. وصف الأجزاء

1. a - الركن الأفقي
2. دواسة تشغيل/إيقاف
3. منظم إلكتروني لقوة الشفط \*
4. دواسة للف السلك الكهربائي
5. شبكة خروج الهواء
6. a - مقبض للنقل عمودياً
- b - مقبض متحرك للنقل الأفقي



## 1. 安全建議

為了您的安全，本機符合適用的標準和法規規定（低壓指導、電磁兼容、環境保護，……）。

本機不適合生理、感官或心理上不健全的人（包括兒童）或者缺乏經驗或知識的人使用，除非有對他們的安全負責的人監督他們使用，或者事先向其給予機器使用的相關指導。請務必監督兒童，以確保他們不把本機當作玩具。

本產品可供八歲及以上的兒童、缺乏有關經驗和知識的人、或身體、感官或智力弱能者使用，惟他們必需受過訓練或指導，懂得完全安全使用本產品及知道本產品會涉及的危險。不得讓兒童將本產品用作戲耍。不得由兒童負責清潔及保養本產品，惟可以由八歲及以上的兒童在有成人監督的情況下進行。

請將本產品及電源線放在八歲以下的兒童接觸不到的地方

### 使用條件

- 您的吸塵器屬於電器產品：應當在正常使用條件下使用。
  - 使用及收納時請遠離兒童。請不要在沒有監督的情況下使用本機。
  - 請勿讓吸嘴或吸管末端靠近眼睛和耳朵。
  - 請勿吸酒精弄濕的表面、任何性質的液體、熱的物質、極細的物質（石膏、石灰、灰……）、尖銳的大塊碎片（玻璃）、有害產品（溶劑、除垢劑……）、侵蝕性產品（酸、洗滌劑……）、可燃物和爆炸物（汽油或酒精類）。
  - 請永遠不要將機器浸入水中，不要向機器噴水也不要將其存放在室外。
  - 如果機器掉落並有可見的損壞或運行故障，請勿使用。
- 在這種情況下，請不要打開機器，而是送往最近的經過認證的服務中心或者聯繫ROWENTA的消費者服務部。

### 電源

- 請檢查吸塵器應使用的電壓（伏特）是否完全符合您家裡的設施：您可在吸塵器底部找到該信息。
- 在下列情況下，請不要拉電線，而是拔掉插頭來停機並切斷電源：
  - 使用完畢後立即拔掉插頭，
  - 每次更換附件之前，
  - 每次清洗、維護或更換過濾器之前。
- 如果電線損壞，請不要使用吸塵器。為了避免危險，必須由經過ROWENTA認證的服務中心來更換吸塵器的全部捲筒和電線。

### 修理

只能由專業人員使用原裝備件進行修理。自行修理可能對使用者構成危險。

## 2. 描述

- |                          |                            |
|--------------------------|----------------------------|
| 1. a-垂直停放                | c-盒蓋的開啟夾                   |
| b-水平停放                   | d-HEPA過濾盒的開啟夾              |
| 2. 開/關踏板                 |                            |
| 3. 電子調速器*                | 14. HEPA過濾盒（編號：ZR0054 01）： |
| 4. 繞線踏板                  | a + a bis - 黑色泡沫過濾器        |
| 5. 出氣柵                   | b-HEPA過濾器                  |
| 6. a-垂直運輸手柄              | 15. 灰塵分離器                  |
| b-水平運輸手柄                 | 16. 灰塵分離器支架                |
| 7. 集塵室                   | 17. 灰塵分離器支架插銷              |
| 8. 蓋子                    | 18. 3合1配件*（編號 ZR0054 01）：  |
| 9. 吸入口                   | a-旋風清洗刷                    |
| 10. 開蓋活門                 | b-HEPA過濾器刮板+ 灰塵分離器解鎖配件     |
| 11. 電機保護柵                |                            |
| 12. 微型過濾器*（編號：ZR0054 01） | 標準配件：                      |
| 13. 集塵盒                  | 19. 帶接長管和機械調速器的軟管          |
| a-握緊區                    | 20. 可伸縮吸管*                 |
| b-蓋子                     | 21. 吸管*                    |



- 22. 鑲木地板吸嘴
- 23. 全能地面吸嘴\*
- 24. 室內家具吸嘴\*

- 25. 可與小刷互換的裂縫吸嘴\*
- 26. 渦輪刷\*
- 27. 迷你渦輪刷\*

### 3. 第一次使用前

#### 開箱

- 請打開包裝，保存好您的保修卡，並在第一次使用您的吸塵器之前認真閱讀使用說明書。

#### 建議和注意事項

- 每次使用前，電線應當完全展開。
- 請勿卡住電線，也不要讓它經過尖銳的棱角。
- 如果您使用加長線，請確保它狀態良好並與您吸塵器的功率相匹配。
- 您的吸塵器配備了一個保護裝置，防止電機過熱。在有些情況下（在扶手椅、凳子上使用接長管……），保護裝置將啟動，吸塵器可以發出異常的聲音並且失去重心。
- 不要通過拉電線來移動吸塵器，應使用運輸手柄來移動吸塵器。
- 不要用電線來提起吸塵器。
- 請永遠不要通過拉電線來切斷吸塵器的電源。
- 請永遠不要讓吸塵器在沒有集塵盒（13）或HEPA過濾盒（14）：黑色泡沫過濾器（14a）和HEPA過濾器（14b）的狀態下工作。
- 請僅使用ROWENTA原裝過濾器。
- 請僅使用ROWENTA原裝配件。
- 如果獲得本機的配件和過濾器有困難，請聯繫ROWENTA消費者服務部。
- 每次使用後請關機並切斷吸塵器的電源。
- 在維修和清洗前，永遠都要停機並切斷吸塵器的電源。

### 4. 使用

- 組裝吸塵器元件
- 將軟管（19）大力按入吸塵口（9），旋轉直到鎖定-圖1。
- 取出軟管時，請反方向旋轉然後拔出-圖2。
- 如果您的吸塵器配有金屬伸縮管\*（20）：請向前按調整按鈕，讓吸管伸出至所需長度，然後鬆開按鈕進行鎖定-圖3a。如果沒有的話，請輕輕旋轉，安裝兩條吸管\*（21）-圖3b。
- 將合適的配件嵌進吸管末端：

-地毯和割絨地毯：請使用刷子在收回位置的吸嘴（22）-圖4。

-鑲木地板和光滑地面：請使用刷子在收回位置的吸嘴（22）-圖4，或者請直接使用鑲木地板吸嘴\*（23）。

-隱蔽角落和困難的地方：請使用處於平坦位置的可與小刷互換的裂縫吸嘴\*（24）。

-家具：請使用可與小刷互換的裂縫吸嘴\*（24）或者室內家具吸嘴\*（25）。

**注意！更換配件前，需停機並切斷吸塵器的電源。**

#### 接通電線並開動吸塵器

- 請完全展開電線，接通吸塵器的電源-圖6，並按開/關踏板（2）-圖7。
- 調整吸塵功率：
  - 使用電子調速器\*（3）：轉動電子調速器按鈕\*來調整吸塵功率：調向位置“大”用來吸地板；調向位置“小”用來吸易損織物-圖8。
  - 使用接長管機械調速器：打開調節節標的調整片，手工降低吸塵功率，比如：易碎表面……-圖9。

#### 吸塵器的收納和運輸

- 使用後，按開/關踏板（2）停機並切斷吸塵器的電源-圖10。按繞線踏板（4），收起電線-圖11。
- 在垂直位置，將吸嘴（22）放入吸塵器下方的收納位置（1b）-圖12。
- 在水平位置，將吸嘴（22）放入吸塵器後方的收納位置（1a）-圖13。
- 您可以使用運輸手柄（6a或6b）方便地運輸您的吸塵器。

### 5. 清洗和維修

**重要：維修或清洗前，永遠要停機並切斷吸塵器的電源。**



## 1. 清空並清洗集塵盒 (13) 和黑色泡沫過濾器 (14a)。

- 從吸入口 (9) 中取出軟管 (19) - 圖2。
- 打開您吸塵器的蓋子 (8) - 圖14。
- 依靠握緊區 (13a) 將集塵室 (7) 從集塵盒 (13) 中取出- 圖15。

### 1.1. 清空集塵盒

每次使用後，請清空集塵盒 (13)。

- 拉出集塵盒 (13c) 的開啟夾打開集塵盒 - 圖16。
- 取出蓋子 (13b) - 圖17，然後在垃圾桶上方清空集塵盒-圖18a。
- 請確認盒中沒有灰塵留下，然後清洗集塵盒邊緣- 圖18b。
- 重新關上集塵盒 (13) 並將其放回集塵室 (7) - 圖28b。

### 1.2 清洗黑色泡沫過濾器 (14a)

重要！為了優化您吸塵器的性能，請注意在每次清空集塵盒 (13) 後清洗泡沫 (14a)。

- 同時拉出HEPA過濾盒 (13d) 的開啟夾- 圖19a。
- 將黑色泡沫過濾器 (14a) 與HEPA過濾器 (14b) 分離-圖19b。
- 請用自來水清洗黑色泡沫過濾器 (14a)，把它像海綿一樣擰乾並且讓它乾燥12個小時- 圖29。
- 一旦完全乾燥後，請組裝好HEPA過濾盒 (14)：黑色泡沫過濾器 (14a) 和HEPA過濾器 (14b) 在集塵盒 (13) 下方- 圖28a，然後將集塵盒放回集塵室 (7) - 圖28b。

注意！黑色泡沫過濾器 (14a) 完全乾燥後應放回機器內。

黑色泡沫過濾器 (14a) 乾燥過程中，您可使用作為替換的黑色泡沫過濾器 (14a bis) 來使用吸塵器。

### 1.3. 清洗集塵盒 (13) 和氣/塵分離器 (15)

重要：請每月清洗集塵盒 (13) 和灰塵分離器 (15)。

- 拉出集塵盒 (13c) 的開啟夾打開集塵盒- 圖16。
- 取出蓋子 (13b) - 圖17，然後在垃圾桶上方清空集塵盒- 圖18a。
- 在垃圾桶上方清空集塵盒後- 圖18a，同時拉出位於集塵盒末端的開啟夾 (13d) 將HEPA過濾盒 (14) 打開-圖19a。
- 取出過濾盒 (14) - 圖19b。
- 翻轉集塵盒並將配件\* (18b) 放在灰塵分離器支架 (17) 的插銷縫中- 圖20。
- 遵照開鎖方向打開 (🔓) - 圖21。
- 取出灰塵分離器的支架 (16) - 圖22。
- 打開然後遵照閉鎖 (🔒) 方向取出灰塵分離器 (15) - 圖-23。
- 然後用清水或肥皂水清洗集塵盒 (13)，灰塵分離器支架 (16) 和灰塵分離器 (15) - 圖24a。
- 用抹布把它們擦乾- 圖24b。
- 一旦乾燥後，將灰塵分離器 (15) 放回灰塵分離器支架 (16) 上並遵循閉鎖方向 (🔒) 合上- 圖25。
- 把它們放回集塵盒 (13) 上方- 圖26。
- 將配件\* (18b) 放回放回灰塵分離器支架 (17) 的插銷縫中- 圖20。
- 遵循閉鎖方向 (🔒) 合上- 圖27。
- 將HEPA過濾盒 (14) (黑色泡沫過濾器 (14a) + HEPA過濾器 (14b) 夾在集塵盒內- 圖28a。
- 重新關上集塵盒並將其放回集塵室 (7) - 圖28b。

### 2. 清洗 HEPA過濾器 (14b)

我們吸入的空氣中含有可能引起變態反應的顆粒：蟲蝨和蟬蟻排泄物，黴菌，花粉，煙霧和動物殘基（毛髮，皮膚，唾液，尿液）。最小的粒子可深入呼吸系統，並可能在其內部導致炎症和損害整個呼吸功能。HEPA過濾器，(High Efficiency Particulate Air Filter, 即高效粒子空氣過濾器)，能夠留置最細小的顆粒。HEPA過濾器使排向房間的空氣比吸入的空氣更健康。

重要！請每月清洗HEPA過濾盒 (14)：黑色泡沫過濾器 (14a) 和HEPA過濾器 (14b)。

- 從吸入口 (9) 中取出軟管 (19) - 圖2。
- 打開您吸塵器的蓋子 (8)
- 依靠握緊區 (13a) 將集塵室 (7) 從集塵盒 (13) 中取出- 圖15。
- 同時拉出HEPA過濾盒 (13d) 的開啟夾- 圖19a。
- 將黑色泡沫過濾器 (14a) 與HEPA過濾器 (14b) 分離- 圖19b。
- 翻轉HEPA過濾器 (14b) ，並在一個垃圾桶上方用手輕輕拍打它- 圖30。
- 然後在溫水中用配件\* (18b) 刮過濾器，接著讓HEPA過濾器乾燥24小時- 圖31。
- 一旦完全乾燥後，請組裝好HEPA過濾盒 (14)：黑色泡沫過濾器 (14a) 和HEPA過濾器 (14b) 在集塵盒 (13) 下方- 圖28a，然後將集塵盒放回集塵室 (7) - 圖28b。
- 請注意，在將HEPA過濾器 (14b) 放回機器之前，它必須完全乾燥。

**注意！重新起動吸塵器之前，請注意是否已安裝好全部過濾系統。**

### 3.更換過濾系統 (編號: ZR0054 01)

**重要！請每年更換過濾系統 (編號: ZR0054 01) (根據使用頻率)。**

- 從吸入口 (9) 中取出軟管 (19) - 圖2。
- 打開您吸塵器的蓋子 (8) 。
- 將集塵室 (7) 從集塵盒 (13) 中取出- 圖15。

#### 3.1. HEPA過濾盒 (14)

- 同時拉出HEPA過濾盒 (13d) 的開啟夾- 圖19a。
- 將黑色泡沫過濾器 (14a) 與HEPA過濾器 (14b) 分離- 圖19b。
- 如果HEPA過濾盒 (14) (黑色泡沫過濾器 (14a) 和HEPA過濾器 (14b) ) 受損，請將它們丟入垃圾桶- 圖32 並且換上新的HEPA過濾盒 (編號: ZR0054 01) 。
- 組裝HEPA過濾盒 (14)：黑色泡沫過濾器 (14a) 和HEPA過濾器 (14b) 在集塵盒 (13) 下方- 圖28a，然後將集塵盒放回集塵室 (7) - 圖28b。

#### 3.2. 微型過濾器 (12)

- 打開電機保護柵 (11) - 圖33a。
- 將微型過濾器\* (12) 與電機保護柵 (11) 分離- 圖33b。
- 將微型過濾器\* (12) 丟入垃圾桶- 圖33c並且換上新的微型過濾器 (編號: ZR0054 01) 。
- 將新的微型過濾器\* (12) 放在電機保護柵 (11) 上- 圖33d。
- 將電機保護柵 (11) 的定位銷放入集塵室 (7) 的定位槽內- 圖33d。
- 鎖上電機保護柵 (11) - 圖33e。
- 重新關上蓋子前，請確保微型過濾器\* (12) 和電機保護柵 (11) 的位置正確。

#### 清洗吸塵器

- 用柔軟的抹布擦洗吸塵器的機身和配件，然後晾乾。
- 用乾抹布擦洗吸塵器蓋 - 圖34。
- 請不要使用洗滌劑、侵蝕性產品或研磨性產品。

## 6. 排除故障

**重要：一旦您的吸塵器運行變差，在進行一切檢查之前，請按開/關踏板停機。**

#### 如果您的吸塵器無法啟動

- 吸塵器未接通電源。請檢查吸塵器是否正確通電。

#### 如果您的吸塵器不吸塵

- 一個配件或軟管 (19) 堵塞：請疏通配件或軟管 (19) 。
- 請檢查是否有集塵盒 (13) 並且是否正確組裝。
- 蓋子沒蓋好：請檢查集塵盒 (13) 的位置並且重新關上蓋子 (8) 。

#### 如果您的吸塵器吸塵變差了，有噪音，有嘯叫

- 一個配件或軟管部分堵塞：請疏通配件或軟管 (19) 。



- 集塵盒已滿：請清空集塵盒（參閱“清洗和維護”一章的內容）。
- 過濾系統已飽和：請清洗HEPA過濾盒（14）（參閱“清洗和維護”一章的內容）。如果問題持續，請更換過濾系統（參閱“清洗和維護”一章的內容）。
- 電子調速器（3）在位置“小”：使用電子調速器提高功率（除非您吸的是易損織物）。
- 機械調速器打開：關閉接長管的機械調速器- 圖9。
- 請檢查集塵盒（13）在集塵室（7）中的位置是否正確。

### 如果蓋子合不上

- 請檢查集塵盒（13）在集塵室（7）中的位置是否正確。

### 如果移動吸嘴很困難

- 打開接長管的機械調速器或者降低降低功率- 圖9。
- 請檢查鑲木地板吸嘴（22）的位置（刷子收回/刷子伸出）是否適合吸塵的地面。

### 如果電線無法完全收回

- 收回電線的速度變慢：重新展開電線，然後按卷線踏板（4）。

### 如果您的吸塵器在吸塵時停機

- 熱安全保護裝置運行。請檢查吸管和軟管是否堵塞或者集塵盒和過濾器是否已飽和。重新啟動吸塵器前，請讓它冷卻30分鐘。

如果問題持續，請將您的吸塵器交給最近的經過ROWENTA認證的服務中心。如欲查閱經過ROWENTA認證的服務中心名單，請聯繫ROWENTA消費者服務部，聯繫方式在隨附的國際聯保卡上。

### 保修

- 本機僅供居家和家庭使用；如果使用不當或不符合使用說明書的規定，本公司不承擔任何責任，而且保修也將失效。
- 在第一次使用您的吸塵器之前，請認真閱讀使用說明書：使用不符合說明書規定，則ROWENTA概不負責。

## 7. 配件\*

配件*	用途	配件安裝	購買地點
室內家具吸嘴	清掃家具。	把室內家具吸嘴嵌進吸管末端。	
可與小刷子互換的裂縫吸嘴	進入隱蔽的角落和進出困難的地方。	把可與小刷子互換的裂縫吸嘴嵌進接長管或吸管末端。	經過ROWENTA認證的服務中心 (如欲查閱經過ROWENTA認證的服務中心名單，請聯繫ROWENTA消費者服務部，聯繫方式在隨附的國際聯保卡上。)
鑲木地板吸嘴	易碎地面。	把鑲木地板吸嘴嵌進吸管末端。	
迷你渦輪刷	深度清掃室內家具的紡織物。	把迷你渦輪刷嵌進吸管末端。	
渦輪刷	清除嵌入地毯和割絨地毯的線和動物毛髮。	把渦輪刷嵌進吸管末端。	

## 8. 環境保護

- 根據現行法規規定，一切報廢的機器都應最終無法再使用：丟棄機器之前，請切斷電源並剪斷電線。
- 環境保護：2002/95/CE指令。

### 參與環境保護！

- ① 您的吸塵器含有多種可再利用或可回收的材料。
- ➔ 請將它交給回收點以便進行處理。



## 1. 안전 지침

고객의 안전을 위하여 이 장비는 관련 표준 및 규정을 준수한 제품입니다(저전압 지침, 전자 환경 적합성, 환경,...).



신체 능력, 감각 능력 또는 정신적 능력이 제한된 사람(어린이 포함), 또는 청소기 사용 경험이나 청소기에 대한 지식이 없는 사람은 이 청소기를 사용할 수 없는 것으로 간주합니다. 단, 이들의 안전을 책임지는 사람이 사용을 감시하거나 사전에 청소기 사용에 관한 지침을 전해 줄 수 있는 경우는 예외로 합니다. 어린이들이 청소기로 장난을 치지 않도록 감시하는 것이 바람직합니다.

본 제품은 8세 이상의 어린이 및 적절한 지식과 경험이 결여된 사람, 또는 신체적, 감각적 또는 정신적 측면에서 제한된 능력을 갖춘 사람이 사용할 수 있지만 그러한 경우 반드시 제품을 안전하게 사용하는 방법에 대해 교육을 받고 가능한 위험 요소를 이해하고 있는 상황에서 제품의 안전한 사용에 대해 교육을 받고 적절한 감독 하에 사용해야 합니다. 어린이는 제품을 가지고 장난해서는 안 됩니다. 8세 이상이거나 적절한 감독이 이루어지고 있는 상황이 아니면 어린이가 제품을 청소하거나 유지관리 작업을 수행해서는 안 됩니다. 제품과 전원 코드는 반드시 8세 미만의 어린이 손에 닿지 않는 곳에 보관하십시오.

### 사용 조건

- 구입하신 청소기는 전기 제품입니다. 반드시 정상적인 사용 조건 하에서 사용해야 합니다.
  - 청소기를 어린이의 손이 닿지 않는 곳에서 사용하고 보관하십시오. 절대 보호자가 감시하지 않는 곳에서 청소기가 작동되지 않도록 하십시오.
  - 흡입관 또는 튜브 끝부분이 눈이나 귀에 닿지 않도록 하십시오.
  - 젖은 표면, 물 또는 종류에 상관없이 일체의 액체, 뜨거운 물질, 미세한 물질(석고, 시멘트, 재 등), 날카로운 큰 파편(유리), 유독 물질(용제, 연마제 등), 유해물(산, 세척제 등), 가연성 및 폭발성 물질(석유 또는 알코올 성분)을 흡입하지 마십시오.
  - 청소기를 물에 넣거나, 청소기 표면에 물을 뿌리면 절대 안 되며 실외에 보관하지 마십시오.
  - 청소기가 넘어져 육안으로도 손상이 보이거나 기능 이상이 있으면 사용하지 마십시오.
- 이럴 경우, 청소기를 열지 말고 가장 가까운 공인 서비스 센터에 보내시거나 Rowenta 소비자 서비스팀으로 연락하십시오.

### 전력 공급

- 구입하신 청소기의 사용 전압(볼트)이 설치 전압과 일치하는지 확인하십시오. 청소기 아랫 부분에 관련 정보가 나와 있습니다.
- 다음과 같은 경우에는 청소기 작동을 중단하고 플러그를 뽑아 전원을 차단하십시오.
  - 사용 직후,
  - 부속품 장착 전,
  - 세척, 유지 관리 또는 필터 교환 전 항상.
- 다음 경우에는 청소기를 사용하지 마십시오.
  - 전선이 손상되었을 경우. 위험을 피하시려면 반드시 공인 Rowenta 서비스 센터에서 청소기의 롤러와 전선 일체를 교체해야 합니다.

### 수리

수리는 순정 부품을 보유한 전문가만 실시해야 합니다. 사용자가 직접 청소기를 수리하면 위험할 수 있습니다.

## 2. 제품 설명

- a - 수평 보관  
b - 수직 보관
- 작동/정지 페달
- 전자 변속 장치\*
- 전선 감기 페달
- 배기구
- a - 수직 이동 손잡이  
b - 수평 이동 손잡이
- 먼지 봉투칸
- 덮개
- 먼지 흡입구
- 덮개 개폐구
- 모터 보호용 격자
- 마이크로필터\* (réf. ZR0054 01)
- 먼지 봉투
  - a - 손잡이 부분
  - b - 뚜껑
  - c - 봉투 뚜껑 개폐 클립

\* 제품별 특성: 일부 제품모델에만 해당하는 특정 장치와 옵션으로 제공되는 부속품에 따라 결정됩니다.



- |                                    |                                 |
|------------------------------------|---------------------------------|
| d - HEPA 필터 케이스 개폐 클립              | 표준 부속품:                         |
| 14. HEPA 필터 케이스(réf. ZR0054 01) :  | 19. 구부러진 손잡이와 기계 동력 변속 장치가 있는   |
| a + a' - 검정색 기포 필터                 | 주름 잡힌 호스                        |
| b - HEPA 필터                        | 20. 신축식 튜브*                     |
| 15. 먼지 분리기                         | 21. 튜브*                         |
| 16. 먼지 분리기 받침대                     | 22. 바닥 흡입관                      |
| 17. 먼지 분리기 받침대 걸쇠                  | 23. 마루 흡입관*                     |
| 18. 3 in 1 부속품* (réf. ZR0054 01) : | 24. 돌기 모양으로 전환할 수 있는 흡이 있는 흡입관* |
| a - 집진 청소 브러쉬                      | 25. 가구 흡입관*                     |
| b - HEPA 필터 덮이개 + 먼지 분리기 걸쇠 해제 부품  | 26. 터보 브러쉬*                     |
|                                    | 27. 미니 터보 브러쉬*                  |

### 3. 처음 사용하기 전에

#### 포장 열기

• 청소기의 포장을 벗기고, 보증서를 보관하고 청소기를 처음 사용하기 전에 사용 방법을 주의 깊게 읽으십시오.

#### 지침 및 주의 사항

- 매번 사용하기 전에 반드시 감긴 전선을 완전히 풀어야 합니다.
- 호스를 꼬지 말고 날카로운 모서리 위로 지나가게 하지 마십시오.
- 연장 전선을 사용할 경우에는 연장 전선 상태가 완벽하고 청소기 전압에 적합한 것인지 확인하십시오.
- 구입하신 청소기에는 모터 과열을 방지하는 보호 장치가 장착되어 있습니다. 경우에 따라(소파, 의자 등의 위로 크로스 사용) 보호 장치가 작동되어 기계에서 익숙하지 않은 소리가 날 수도 있으나 큰 문제는 아닙니다.
- 호스를 잡고 청소기를 옮기지 마십시오. 청소기는 반드시 이동용 손잡이로 옮겨야 합니다.
- 호스를 사용하여 청소기를 세우지 마십시오.
- 절대 호스를 잡아 당겨 플러그를 뽑지 마십시오.
- 먼지 봉투(13) HEPA 필터 케이스(14)(검정색 기포 필터(14a) 및 HEPA 필터(14b)) 없이는 절대 청소기를 작동시키지 마십시오.
- Rowenta 오리지날 필터만 사용하십시오.
- Rowenta 오리지날 부속품만 사용하십시오.
- 구입하신 청소기용 부속품과 필터를 구입하기 힘들 경우, Rowenta 소비자 서비스팀으로 연락하십시오.
- 사용한 뒤에는 반드시 청소기 작동을 멈추고 전원을 차단하십시오.
- 유지 관리 또는 세척 전에는 항상 청소기 작동을 멈추고 전원을 차단하십시오.

### 4. 사용

#### 청소기 부품 조립

- 주름 잡힌 호스(19)를 먼지 흡입구(9)에 단단히 밀어 넣고 잠궈질 때까지 돌립니다 - 그림 1.
- 호스를 빼려면 반대 방향으로 돌린 뒤 잡아 당깁니다 - 그림 2.
- 청소기에 신축식 튜브\*(20)가 달려 있을 경우: 조절 버튼을 앞으로 눌러 원하는 길이 만큼 튜브를 꺼낸 뒤 버튼에서 손을 떼어 멈추게 합니다 - 그림 3a. 그렇지 않으면 튜브\* (21) 두 개를 가깝게 돌려 조립합니다 - 그림 3b.
- 튜브 말단에 꼭 맞게 부품을 끼웁니다.

- 카페트와 양탄자: 브러쉬 방향을 안쪽으로 하여 흡입관(22)을 사용하십시오 - 그림 4.
- 마루와 미끄러운 바닥: 브러쉬 방향을 바깥쪽으로 하여 흡입관(22)을 사용하십시오 - 그림 4. 또는 직접 마루 흡입관\*(23)을 사용하십시오.
- 구석과 접근이 어려운 부분: 돌기 모양으로 전환할 수 있는 흡이 있는 흡입관\*(24)을 흡입관이 평평한 위치에 두어 사용하십시오.
- 가구: 전환할 수 있는 흡이 있는 흡입관의 돌기\* (24) 또는 가구 흡입관\*(25)을 사용하십시오.

**주의! 부품을 장착하기 전에는 항상 청소기 작동을 중단하고 전원을 차단하십시오.**

#### 전선 연결 및 청소기 작동

- 감긴 전선을 완전히 풀어 청소기에 전원을 연결합니다 - 그림 6 그 다음 작동/정지 페달을 누릅니다(2) - 그림 7.
- 청소기 전력을 조절합니다:
  - 전자 변속 장치\* (3): 전자 변속 장치\* 버튼을 돌려 청소기 전압을 조절합니다. 바닥 청소는 최대 전압, 가구 및 파손되기 쉬운 섬유는 최소 전압 위치를 설정합니다 - 그림 8.
  - 크로스의 기계 동력 변속 장치: 조절용 커서 플랩을 열어 수동으로 청소기 전압을 줄입니다. 예: 파손되기 쉬운 표면... - 그림 9.

#### 청소기 수납 및 이동

- 사용 후 작동/정지 페달(2)을 눌러 청소기 작동을 중단시키고 전원을 차단합니다 - 그림 10.
- 전선 감기 페달(4)을 눌러 전선을 정리합니다 - 그림 11.
- 수직 위치에서는 흡입관(22)을 청소기 아래의 수납칸(1b)에 넣어 둡니다 - 그림 12.
- 수평 위치에서는 흡입관(22)을 청소기 위의 수납칸(1a)에 넣어 둡니다 - 그림 13.
- 이동 손잡이(6a 또는 6b)가 있어 청소를 쉽게 옮길 수 있습니다.

\* 제품별 특성: 일부 제품모델에만 해당하는 특정 장치와 옵션으로 제공되는 부속품에 따라 결정됩니다.

## 5. 세척 및 유지 관리

**중요사항:** 항상 전원을 끄고 플러그를 뽑은 후에 청소기를 손질하거나 청소하십시오.

### 1. 먼지 봉투(13)와 검정색 기포 필터(14a)를 비우고 세척합니다

- 주름 잡힌 호스(19)를 먼지 흡입구(9)에서 빼냅니다 - 그림 2.
- 청소기 덮개(8)를 엽니다 - 그림 14.
- 먼지 봉투 손잡이 부분(13a)을 이용하여 먼지 봉투칸(7)에서 먼지 봉투(13)를 제거합니다 - 그림 15.

#### 1.1. 먼지 봉투 비우기

**사용 후 매번 먼지 봉투(13)를 비우십시오.**

- 먼지 봉투 뚜껑 개폐 클립(13c)을 당겨 먼지 봉투를 엽니다 - 그림 16.
- 뚜껑(13b)을 벗긴 다음 - 그림 17, 쓰레기 통에 먼지 봉투를 비웁니다 - 그림 18a.
- 봉투 안에 먼지가 남아 있지 않은지 확인한 다음 봉투 가장 자리를 닦아 냅니다 - 그림 18b.
- 먼지 봉투(13)를 다시 닫고 먼지 봉투칸(7)에 다시 끼워 넣습니다 - 그림 28b.

### 1.2. 검정색 기포 필터(14a) 세척

**중요 사항!** 청소기의 성능을 최적화하려면 먼지 봉투(13)를 비운 다음 매번 기포(14a)를 씻어 내시기 바랍니다.

- HEPA 필터 케이스 개폐 클립(13d)을 동시에 당깁니다 - 그림 19a.
- 검정색 기포 필터(14a)를 HEPA 필터(14b)에서 분리합니다 - 그림 19b.
- 흐르는 맑은 물로 검정색 기포 필터(14a)를 씻어 내고 스폰지로 닦은 다음 12시간 동안 건조시킵니다 - 그림 29.
- 완전히 건조되면 HEPA 필터 케이스(14): 검정색 기포 필터(14a)와 HEPA 필터(14b)를 먼지 봉투(13) 아랫 부분에 조립합니다 - 그림 28a. 그런 다음 먼지 봉투를 먼지 봉투칸(7)에 다시 장착합니다 - 그림 28b.

**주의!** 검정색 기포 필터(14a)는 완전히 건조된 다음에 청소기에 다시 장착해야 합니다.

검정색 기포 필터(14a)를 건조시키는 동안 교체용 검정색 기포 필터를(14a bis)를 사용하여 청소기를 사용하실 수 있습니다.

### 1.3. 먼지 봉투(13) 세척 및 공기/ 먼지 분리기(15) 세척

**중요:** 먼지 봉투(13)와 먼지 분리기(15)는 매달 세척하십시오.

- 먼지 봉투 뚜껑 개폐 클립(13c)을 당겨 먼지 봉투를 엽니다 - 그림 16.
- 뚜껑(13b)을 벗긴 다음 - 그림 17, 쓰레기 통에 먼지 봉투를 비웁니다 - 그림 18a.
- 쓰레기 통에 봉투 안에 든 먼지를 비운 다음 - 그림 18a, 봉투 양 끝에 있는 개폐 클립(13d)을 동시에 잡아 당겨 HEPA 필터 케이스(14)의 클립을 제거합니다 - 그림 19a.
- HEPA 필터 케이스(14)를 제거합니다 - 그림 19b.
- 봉투를 돌려 먼지 분리기 받침대(17)의 잠금용 홈에 부품\* (18b)을 설치합니다 - 그림 20.
- 잠금 열기 방향(☞)으로 엽니다 - 그림 21.
- 먼지 분리기 받침대(16)를 꺼냅니다 - 그림 22.
- 잠금 열기 방향(☞)으로 먼지 분리기(15) 클립을 풀어 꺼냅니다 - 그림-23.
- 그런 다음 먼지 봉투(13), 먼지 분리기 받침대(16)와 먼지 분리기(15)를 맑은 물로 또는 비누칠을 하여 씻어 냅니다 - 그림 24a.
- 마른 헝겊으로 닦아 줍니다 - 그림 24b.
- 부품이 건조되면 먼지 분리기 받침대(16) 위에 먼지 분리기(15)를 다시 설치하고 잠금 방향(☜)으로 클립으로 잠급니다 - 그림 25.
- 분리기와 받침대를 먼지 봉투(13) 위에 다시 장착합니다 - 그림 26 .
- 먼지 분리기 받침대(17)의 잠금용 홈에 부품\* (18b)을 설치합니다 - 그림 20.
- 잠금 방향으로 잠급니다(☛) - 그림 27.
- HEPA 필터 케이스(14)(검정색 기포 필터(14a) + HEPA 필터(14b))를 먼지 봉투 안에 넣고 클립으로 잠급니다 - 그림 28a.
- 먼지 봉투(13)를 닫고 먼지 봉투칸(7)에 설치합니다 - 그림 28b.

## 2. HEPA 필터(14b) 세척

우리가 숨쉬는 공기에는 유충 및 진드기 배설물, 곰팡이, 꽃가루, 연기 및 동물 잔류물(털, 피부, 침, 소변)과 같이 알레르기를 유발할 수 있는 입자가 들어 있습니다. 가장 미세한 입자는 호흡기 깊숙이 침투하여 염증을

\* 제품별 특성: 일부 제품모델에만 해당하는 특정 장치와 옵션으로 제공되는 부속품에 따라 결정됩니다.

일으키고 전체적인 호흡 기능을 변화시킬 수 있습니다. HEPA 필터(High Efficiency Particulate Air Filter, 즉 고성능 입자 집진 필터)로 가장 미세한 입자도 포착할 수 있습니다. HEPA 필터가 실내에 배출하는 공기는 우리가 호흡하는 공기보다 더 깨끗합니다.

**중요!** HEPA 필터 케이스(14) 검정색 기포 필터(14a)와 HEPA 필터(14b)는 매일 세척하십시오.

- 먼지 흡입구(9)에서 주름 잡힌 호스(19)를 빼냅니다 - 그림 2.
- 청소기 덮개(8)를 엽니다.
- 먼지 봉투 손잡이 부분(13a)을 이용하여 먼지 봉투칸(7)에서 먼지 봉투(13)를 제거합니다 - 그림 15.
- HEPA 필터 케이스 개폐 클립(13d)을 동시에 당깁니다 - 그림 19a.
- 검정색 기포 필터(14a)를 HEPA 필터(14b)에서 분리합니다 - 그림 19b.
- Retournez le filtre HEPA 필터(14b)를 돌려 쓰레기 통에 대고 록톡 잡니다 - 그림 30.
- 그 다음 필터를 부품\*(18b)과 함께 미지근한 물을 틀어 놓고 문질러 닦은 뒤 HEPA 필터를 24시간 동안 건조시킵니다 - 그림 31.
- 완전히 건조되면 HEPA 필터 케이스(14): 검정색 기포 필터(14a)와 HEPA 필터(14b)를 먼지 봉투(13) 아랫 부분에 조립합니다 - 그림 28a, 그런 다음 먼지 봉투를 먼지 봉투칸(7)에 다시 장착합니다 - 그림 28b.

**주의!** 청소기 사용을 다시 시작하기 전에 반드시 필터링 시스템이 제자리에 있는지 확인하십시오.

### 3. 필터링 시스템 교체(Ref. ZR0054 01)

**중요 사항!** 필터링 시스템(ref. ZR0054 01)은 매년 교체하십시오(사용 빈도에 따라).

- 먼지 흡입구(9)에서 주름 잡힌 호스(19)를 빼냅니다 - 그림 2.
- 청소기 덮개(8)를 엽니다.
- 먼지 봉투칸(7)에서 먼지 봉투(13)를 제거합니다 - 그림 15.

#### 3.1. HEPA 필터 케이스(14)

- HEPA 필터 케이스 개폐 클립(13d)을 동시에 당깁니다 - 그림 19a.
- 검정색 기포 필터(14a)를 HEPA 필터(14b)에서 분리합니다 - 그림 19b.
- HEPA 필터 케이스(14)(검정색 기포 필터(14a) 및 HEPA 필터(14b))가 손상되었으면 쓰레기 통에 버리고 - 그림 32 새 HEPA 필터 카세트(ref. ZR0054 01)로 교체합니다.
- HEPA 필터 케이스(14): 검정색 기포 필터(14a)와 HEPA 필터(14b)를 먼지 봉투(13) 아랫 부분에 조립합니다 - 그림 28a, 그런 다음 먼지 봉투를 먼지 봉투칸(7)에 다시 장착합니다 - 그림 28b.

#### 3.2. 마이크로필터(12)

- 모터 보호용 격자(11)를 엽니다 - 그림 33a.
- 마이크로필터\*(12)를 모터 보호용 격자(11)에서 분리합니다 - 그림 33b.
- 마이크로필터\*(12)를 쓰레기 통에 버리고 - 그림 33c 새 마이크로필터(Ref. ZR0054 01)로 교체합니다.
- 새 마이크로필터\*(12)를 모터 보호용 격자(11)에 설치합니다 - 그림 33d.
- 모터 보호용 격자(11)의 돌기를 먼지 봉투칸(7)의 홈에 끼워 넣습니다 - 그림 33d.
- 모터 보호용 격자(11)를 잠급니다 - 그림 33e.
- 마이크로필터\*(12)와 모터 보호용 격자(11)가 제자리에 잘 설치되었는지 확인한 후 덮개(8)를 닫습니다.

#### 청소기 세척

- 부드러운 헝겊을 적서 청소기 본체와 부속품을 닦은 후 말립니다.
- 덮개는 마른 헝겊으로 닦습니다 - 그림 34.
- 세제, 유해 물질 또는 연마제는 사용하지 마십시오.

### 6. 고장 수리

**중요 사항:** 청소기의 성능이 떨어지기 시작하면 확인하기 전에 먼지 작동/ 정지 페달을 눌러 청소기 작동을 중단하십시오.

#### 청소기 작동이 시작되지 않을 경우

- 청소기에 전원이 공급되지 않았습니다. 청소기가 전원에 제대로 연결되어 있는지 확인하십시오.

#### 청소기가 흡입하지 않을 경우

- 부품 또는 호스(19)가 막힌 것입니다. 부품 또는 호스(19)의 장애물을 제거하십시오.
- 먼지 봉투(13)가 제자리에 있고 제대로 조립되었는지 확인하십시오.
- 덮개가 잘 닫히지 않습니다. 먼지 봉투(13)를 제대로 설치했는지 확인한 다음 덮개(8)를 닫습니다.

\* 제품별 특성: 일부 제품모델에만 해당하는 특정 장치와 옵션으로 제공되는 부속품에 따라 결정됩니다.



**청소기 흡인 성능이 떨어지고, 소음을 내고, 쇠썩 소리가 날 경우**

- 부품 또는 호스가 부분적으로 막힌 것입니다. 부품 또는 호스(19)의 장애물을 제거하십시오.
  - 먼지 봉투가 가득 찬 것입니다. 먼지 봉투를 바꾸십시오(세척 및 유지 관리 항목 참조).
  - 필터링 시스템이 포화 상태입니다. HEPA 필터 케이스(14)를 세척하십시오 (세척 및 유지 관리 항목 참조).
- 문제가 지속되면 필터링 시스템을 바꾸십시오(세척 및 유지 관리 항목 참조).
- 전자 변속 장치(3)의 위치가 최소입니다. 전자 변속 장치를 이용하여 전압을 높이십시오(쉽게 파손되는 섬유를 흡인할 경우 제외).
  - 기계 동력 변속 장치가 열려 있습니다. 크로스의 기계 동력 변속 장치를 잠그십시오 - 그림 9.
  - 먼지 봉투(13)가 먼지 봉투칸(7)에 제대로 설치되어 있는지 확인하십시오.

**뒤편이 닫히지 않을 경우**

- 먼지 봉투(13)가 먼지 봉투칸(7)에 제대로 설치되어 있는지 확인하십시오.

**흡입관을 옮기기 힘들 경우**

- 크로스 기계 동력 변속 장치를 열거나 전압을 줄이십시오 - 그림 9.
- 바닥 흡입관 (22)의 위치(안쪽 방향 브러쉬/ 바깥쪽 방향 브러쉬)가 청소할 바닥 표면에 해당하는 것인지 확인하십시오.

**전선이 완전하게 감겨 들어가지 않을 경우**

- 전선을 되감을 때 속도가 느려졌습니다. 전선을 다시 잡아 당긴 뒤 전선 감기 페달 (4)을 누르십시오.

**청소기가 흡인 중 멈출 경우**

- 열 안전 장치가 작동되었습니다. 튜브와 호스가 막혀 있거나 먼지 봉투와 필터가 포화 상태가 아닌지 확인하십시오. 30분 간 청소기가 식도록 두었다가 다시 작동시키십시오.

문제가 지속되면 가장 가까운 Rowenta 공인 서비스 센터에 청소기를 맡기십시오.

공인 서비스 센터 목록을 알고 싶으시면 Rowenta 소비자 서비스팀으로 문의하십시오. 연락처는 첨부된 국제 보증서에 기재되어 있습니다.

**보증**

- 이 청소기는 가사용 및 가정용으로만 사용해야 합니다. 부적절하거나 사용 방법을 준수하지 않고 사용할 경우, 제조 브랜드는 일체 책임을 질 수 없으며 보증도 무효가 됩니다.
- 구입하신 제품을 처음 사용하시기 전에 사용 방법을 주의 깊게 읽으시기 바랍니다. 사용 방법을 따르지 않고 사용할 경우, Rowenta는 어떤 책임도 지지 않습니다.

**7. 부속품\***

부속품*	용도	부속품 설치	구매처
가구 흡입관	가구 청소용.	가구 흡입관을 튜브 끝부분에 끼워 넣으십시오.	
돌기 모양으로 전환할 수 있는 홈이 있는 흡입관	구석진 곳 및 접근이 어려운 곳 청소용.	돌기 모양으로 전환할 수 있는 홈이 있는 흡입관을 크로스 또는 느 튜브 끝부분에 끼워 넣으십시오.	Rowenta 공인 서비스 센터 (공인 서비스 센터 목록을 알고 싶으시면 Rowenta 소비자 서비스팀으로 문의하십시오. 연락처는 첨부된 국제 보증서에 기재되어 있습니다).
마루 흡입관	파손되기 쉬운 바닥 청소용.	마루 흡입관을 튜브 끝부분에 끼워 넣으십시오.	
미니 터보브러쉬	가구의 섬유를 구석구석 청소하기 위한 부품.	미니 터보브러쉬를 튜브 끝부분에 끼워 넣으십시오.	
터보브러쉬	카펫과 양탄자에 들러 붙은 실과 동물의 털을 떼어내기 위한 부품.	터보브러쉬를 튜브 끝부분에 끼워 넣으십시오.	

**8. 환경**

- 시행 중인 규정에 따라 사용할 수 없는 모든 기기는 영구적으로 사용할 수 없게 해야 합니다. 기기를 버리기 전에 전선을 전원에서 분리하여 절단하십시오.
- 환경: 2002/95/CE 강령.

환경 보호에 동참하십시오!

① 갖고 계신 기기에는 재사용하거나 재활용할 수 있는 자재가 많이 들어 있습니다.

② 이 자재를 처리할 수 있도록 수거함에 넣어 주십시오.



## 1. TURVAOHJEITA

- Sinun turvallisuutesi vuoksi tämä laite täyttää siihen sovellettavat standardit ja määräykset (matalajännite-, sähkömagneettinen yhteensopivuus-, ympäristödirektiivit).

Tätä laitetta ei ole tarkoitettu sellaisten henkilöiden käyttöön (mukaan lukien lapset), joiden fyysiset, aistilliset tai henkiset kyvyt ovat heikentyneet tai sellaisille ihmisille, jotka eivät tunne tällaisia laitteita, elleivät he ole sellaisen henkilön valvonnassa, joka on vastuussa heidän turvallisuudestaan, tai he ovat saaneet opastusta laitteen käytössä. Lapsia on pidettävä silmällä, jotta he eivät leiki laitteella.

Tätä laitetta saavat käyttää vähintään 8-vuotiaat lapset ja sellaiset henkilöt, joiden fyysiset, aistilliset tai henkiset kyvyt ovat rajoittuneet edellyttäen, että heitä valvotaan, he ovat saaneet opastusta laitteen turvallisesta käytöstä ja he ovat täysin tietoisia riskeistä, jotka liittyvät käyttöön. Lasten ei saa antaa leikkiä tällä laitteella. Lapset eivät saa puhdistaa tai hoitaa laitetta elleivät he ole vähintään 8 vuotta vanhoja ja heitä valvotaan. Pidä laite ja sähköjohto aina poissa alle 8-vuotiaiden lasten ulottuvilta.

### KÄYTTÖOLOSUHTEET

- Pölynimuri on sähkölaite: sitä pitää käyttää normaaleissa käyttöolosuhteissa.
- Käytä ja säilytä laitetta poissa lasten ulottuvilta. Älä koskaan jätä laitetta toimimaan ilman valvontaa.
- Älä koskaan pidä lisälaitteiden kiinnikettä tai putkea silmien tai korvien lähellä
- **Älä koskaan käytä pölynimuria kosteilla pinnoilla, vedessä tai missään muussa nesteessä, kuumilla pinnoilla, erittäin hienoilla materiaaleilla (kipsi, sementti, tuhka...), terävillä aineilla (rikki mennyt lasi), haitallisilla tuotteilla (liuottimilla, maalipoistoaineilla), syövyttävillä aineilla (hapoilla, puhdistusnesteillä), helposti syttyvillä tai räjähdyskerkillä aineilla (benssiini- ja alkoholipohjaiset aineet).**
- Älä koskaan upota laitetta veteen, älä suihkuta vettä laitteelle äläkä säilytä sitä ulkona.
- Älä koskaan käytä laitetta, jos se on pudonnut ja on silmin nähdyn vahingoittunut tai se toimii epänormaalisti. Tässä tapauksessa laitetta ei saa avata, vaan lähettää lähimpään valtuutettuun huoltokeskukseen tai sinun on otettava yhteys Rowenta-asiakaspalveluun.

### VIRRANSYÖTTÖ

- Tarkasta, että pölynimurin virransyöttö vastaa sähköverkon virtaa. Nämä tiedot löytyvät laitteen pohjasta.
- Sammuta laite ja irrota se virransyötöstä:
  - heti käytön jälkeen,
  - aina, kun vaihdat lisävarusteen,
  - aina ennen puhdistusta, huoltoa tai suodattimen vaihtoa.
- Älä käytä laitetta:
  - jos sähköjohto on vahingoittunut. Vaarojen välttämiseksi pölynimurin koko kela- ja sähköjohtoyksikkö on annettava valtuutetun Rowenta-huoltokeskuksen vaihdettavaksi.

### KORJAUKSET

Korjaukset on annettava asiantuntijan tehtäväksi käyttäen alkuperäisosia.  
Laitteen korjaaminen itse voi aiheuttaa vaaraa käyttäjälle.

## 2. KUVAUS

- a - Säilytys vaaka-asennossa
  - Säilytys pystyasennossa
- Käynnistys/sammutuspoljin
- Elektroninen virransäätö\*
- Johdon kelauspoljin
- Ilman lähtöritilä
- a – Pystytason kantokahva
  - Liikkuva vaakatason kantokahva
- Pölynkeruusasto
- Kansi
- Imuaukko
- Kannen avauspainike
- Moottorin suojaritilä
- Mikrosuodatin \* (viitenumero ZR0054 01)
- Pölylokero
  - Tarttumisalue
  - Kansi
  - Osaston kannen avauskiinnikkeet
  - HEPA-suodatinkapselin avauskiinnikkeet
- HEPA-suodatinkapseli (viitenumero ZR0054 01):
  - a + a bis – Musta vaahtosuodatin
  - HEPA-suodatin
- Pölynerottaja
- Pölynerottajan pidike

\* Mallista riippuen: nämä järjestelmät ovat ominaisia tietyille malleille ja ne ovat lisävarusteita, joita voi saada optiona.

17. Pölynerottajan pidikelukko  
 18. 3 yhdessä -lisävaruste\* (viitenumero ZR0054 01):  
 a - Syklonin puhdistusharja  
 b – HEPA-suodattimen raaputin + pölyn erottajan lukituksen avauksen lisävaruste

20. Teleskooppiputki\*  
 21. Putket\*  
 22. Kaikkien lattioiden suukappale  
 23. Koviin lattioiden suukappale\*  
 24. Rakosuukappale, jonka voi muuntaa harjaksi\*  
 25. Huonekalusuukappale\*  
 26. Turboharja\*  
 27. Miniturboharja\*

Vakiolisävarusteet:

19. Joustava letku, kädensija ja mekaaninen tehonsäätäjä

### 3. ENNEN ENSIMMÄISTÄ KÄYTTÖKERTAA

#### PAKKAUKSEN AVAAMINEN

- Avaa laitteen pakkaus, säilytä takuukortti ja lue käyttöohjeet turvallisuuden varmistamiseksi ennen laitteen ensimmäistä käyttökertaa.

#### VINKKEJÄ JA VAROITUKSIA

- Ennen käyttöä johto on kierrettävä kokonaan auki.
- Varmista, että se ei jää kiinni tai joudu kontaktiin terävien kulmien kanssa.
- Jos käytät jatkojohtoa, varmista, että se on hyvässä kunnossa ja sopii pölynimurin teholle.
- Pölynimuri on varustettu laitteella, joka suojaa moottoria ylikuumentumiselta. Jossain tapauksissa (käytettäessä teho-suukappaletta tuoililla jne.) suojavaite laukeaa ja imuri pitää epätavallista ääntä. Tällä ei ole merkitystä.
- Älä siirrä pölynimuria vetämällä sähköjohdosta, laite on siirrettävä pitämällä kiinni kantokahvasta.
- Älä käytä sähköjohtoa nostamaan laitetta.
- Älä koskaan irrota laitetta sähköverkosta vetämällä johdosta.
- Älä koskaan käytä pölynimuria ilman pölykoteloa (13) ja HEPA-suodatinpatrunaa (14): musta vaahtosuodatin (14a) ja HEPA-suodatin (14b).
- Käytä vain alkuperäisiä Rowenta-suodattimia.
- Käytä vain alkuperäisiä Rowenta-lisävarusteita.
- Jos sinulla on vaikeuksia löytää lisävarusteita ja suodattimia tähän pölynimuriin, ota yhteys Rowenta-asiakaspalveluun.
- Sammuta pölynimuri ja irrota se sähköverkosta aina käytön jälkeen.
- Sammuta pölynimuri ja irrota se sähköverkosta aina ennen huoltoa ja puhdistusta.

### 4. KÄYTTÖ

#### LAITTEEN OSIEN KOKOAMINEN

- Työnnä letku (19) tiukasti imuaukkoon (9) ja käännä, kunnes se lukittuu - kuva 1.
- Letkun irrottamiseksi sitä on kierrättävä toiseen suuntaan - kuva 2.
- Jos pölynimuri on varustettu teleskooppiputkella \* (20): paina säätönappia eteenpäin, vedä haluamasi putkenpituus ulos ja vapauta nappi lukitaksesi sen - kuva 3a. Muussa tapauksessa on asennettava kaksi putkea \* (21), käännä niitä hieman - kuva 3b.
- Kiinnitä haluamasi lisävaruste putken päähän:
- Matot: Käytä kaikkien lattioiden lisävarustetta (22) harjan ollessa vedettynä sisään – kuva 4.
- Parketeille ja silleille lattioille: Käytä kaikkien lattioiden lisävarustetta (22) harjan ollessa vedettynä sisään – kuva 4. tai käytä koviin lattioiden suukappaletta \* (23) suoraan.
- Kulmat ja vaikeasti saavutettavat alueet: käytä rakosuukappaletta, jonka voi muuttaa harjaksi\* (24) sileän lattian asennossa.
- Huonekaluille: käytä rakosuukappaletta, jonka voi muuttaa harjaksi\* (24) tai huonekalujen suukappaletta\* (25).

**Huomaa!** Sammuta pölynimuri ja irrota se sähköverkosta aina ennen huoltoa ja puhdistusta.

#### JOHDON KIINNITTÄMINEN JA LAITTEEN KÄYNNISTÄMINEN

- Kierä sähköjohto täysin auki, kytkä pölynimuri sähköverkkoon – kuva 6 ja paina käynnistys/sammutuspoljinta (2) – kuva 7.
- Säädä imuteho:
- käyttäen elektronista tehonsäätelijää\* (3): käännä kytkintä elektronisella tehonsäätelijällä\* imutehon säätämiseksi: kohti maksimiasentoa lattioille ja minimiasentoa huonekaluille ja aroille kankaille - kuva 8.
- mekaanisella tehonsäätelijällä kädensijassa: avaa liukua kädensijalla vähentääksesi imutehoa käsin, esim.: aroille pinnoille ... – kuva 9.

## LAITTEEN SÄILYTYS JA KULJETUS

- Käytön jälkeen pölynimuri on sammutettava painamalla käynnistys/sammutuspoljinta (2) ja irrottamalla se sähköverkosta – kuva 10. Kela sähköjohto painamalla johdon kelauspoljinta (4) – kuva 11.
- Pystyssä on laitettava välinekiinnike (22) paikoilleen laitteen alla (1b) – kuva 12.
- Vaakatasossa on laitettava välinekiinnike (22) kiinnikkeeseen laitteen selkäpuolella (1a) – kuva 13.
- Kanna pölynimuria kantokahvojen avulla (6a tai 6b).

## 5. PUHDISTUS JA HOITO

**Tärkeää:** Sammuta pölynimuri ja irrota se sähköverkosta aina ennen huoltoa ja puhdistusta.

### 1. PÖLYKOTELON (13) JA MUSTAN VAAHTOSUODATTIMEN TYHJENNYS JA PUHDISTUS (14 a)

- Irrota letku (19) imuaukosta (9) - kuva 2.
- Avaa pölynimurin kansi (8) - kuva 14
- Irrota pölykero(13) paikoiltaan (7) käyttäen tarttumisaluetta (13a) - kuva 15

#### 1.1. PÖLYKOTELON TYHJENNYS

Tyhjennä pölykotelo (13) aina käytön jälkeen.

- Vedä pölykotelon avauskiinnikettä (13c) sen avaamiseksi - kuva 16.
- Irrota kansi (13b) - kuva 17, tyhjennä pölykotelo roska-astian päällä - kuva 18a.
- Varmista, että koteloon ei jää pölyä, pyyhi sitten kotelon reunat - kuva 18b.
- Sulje pölykotelo (13) ja laita se takaisin paikoilleen (7) - kuva 28b.

### 1.2 MUSTAN VAAHTOSUODATTIMEN PUHDISTUS (14a)

**Tärkeää!** Jotta pölynimuri toimisi optimaalisesti, muista puhdistaa vaahtosuodatin (14a) joka kerta, kun tyhjennät pölykotelon (13).

- Vedä yhtä aikaa HEPA-suodatinkapselin avauspainikkeita (13d) - kuva 19a.
- Irrota musta vaahtosuodatin (14a) HEPA-suodattimesta (14b) - kuva 19b.
- Pese musta vaahtosuodatin (14a) pesuhanan alla, purista sitä kuten sientä ja jätä kuivumaan 12 tunniksi - kuva 29.
- Asenna HEPA-suodatinkapseli, kun se on täysin kuiva (14): musta vaahtosuodatin (14a) ja HEPA-suodatin (14b) pölykotelon alle (13) - kuva 28a ja laita kotelo paikoilleen (7) - kuva 28b.





**Tärkeää!**

Aseta musta vaahtosuodatin (14a) takaisin paikoilleen vasta, kun se on täysin kuiva.

Kun musta vaahtosuodatin (14a) on kuivumassa, voit silti käyttää imuriasi käyttämällä korvaavaa suodatinta (14a bis).

### 1.3. PUHDISTA PÖLYKOTELO (13) JA ILMAN JA PÖLYN EROTTELIJA (15)

**Tärkeää:** Puhdista pölykotelo (13) ja pölyn erottelija (15) kerran kuussa.

- Vedä pölykotelon avauskiinnikettä (13c) sen avaamiseksi - kuva 16.
- Irrota kansi (13b) - kuva 17, tyhjennä pölykotelo roska-astian päällä - kuva 18a.
- Kun olet tyhjentänyt pölykotelon roska-astian päällä - kuva 18a, irrota HEPA-suodatinpatruuna (14) vetämällä yhtä aikaa avauskiinnikkeitä (13d), jotka sijaitsevat kotelon kummassakin päässä - kuva 19a.
- Irrota HEPA-suodatinpatruuna (14) - kuva 19b.
- Käännä kotelo ympäri ja laita lisävaruste\* (18b) pölynerottelijan pitimen lukitusaukkoon (17) - kuva 20.
- Avaa ja varmista, että noudatet lukituksen avausuuntaa (  ) - kuva 21.
- Irrota pölynerottelijan pidin (16) - kuva 22.
- Irrota ja poista pölynerottelija (15) noudattaen lukituksen avausuunta (  ) - kuva -23.
- Puhdista sitten pölykotelo (13), pölynerottelijan pidin (16) ja pölynerottelija (15) pelkässä vedessä tai saippuvedessä - kuva 24a. Kuivaa ne kankaalla - kuva 24b.
- Kun ne ovat kuivia, laita pölynerottelija (15) pölynerottelijan kannattimelle (16) lukitusuuntaan (  ) - kuva 25.
- Laita ne pölykotelolle takaisin (13) - kuva 26.
- Laita lisävaruste\* (18b) pölynerottelijan pitimen lukitusaukkoon (17) - kuva 20.
- Sulje se, noudata lukitusuuntaa (  ) - kuva 27.
- Napsauta HEPA-suodatinkapseli (14) (musta vaahtosuodatin (14a) + HEPA-suodatin (14b)) koteloon - kuva 28a.
- Sulje pölykotelo (13) ja laita se takaisin (7) - 28b.

## 2. HEPA-SUODATTIMEN PUHDISTUS (14B)

Hengittämämme ilma sisältää hiukkasia, jotka voivat sisältää allergiaa aiheuttavia aineita: punkkien toukkia ja jätöksiä, hometta, siitepölyä ja eläinperäisiä aineita (karvoja, ihoa, sylkeä, virtsaa). Pienimmät hiukkaset tunkeutuvat syväle hengityselimiin, missä ne voivat aiheuttaa tulehduksen ja keuhkovaivoja. HEPA-suodattimia (High Efficiency Particulate Air) käytetään suodattamaan pienimmät hiukkaset. HEPA-suodattimien avulla ilma vapautuu takaisin huoneeseen puhtaampana kuin imetty ilma.

**Tärkeää!** Puhdista HEPA-suodatinkapseli (14): musta vaahtosuodatin (14a) ja HEPA-suodatin (14b).

- Irrota letku (19) imuaukosta (9) - kuva 2.
- Avaa pölynimurin kansi (8).
- Irrota pölylokero(13) paikoiltaan (7) käyttäen tarttumisaluetta (13a) - kuva 15
- Vedä yhtä aikaa HEPA-suodatinkapselin avauskiinnikkeitä (13d) - kuva 19a.
- Irrota musta vaahtosuodatin (14a) HEPA-suodattimesta (14b) - kuva 19b.
- Käännä HEPA-suodatin ylösalaisin (14b) ja napauta pöly roskakoriin - kuva 30.
- Raaputa sitten suodatinta lisävarusteella\* (18b) kuuman veden alla, jätä HEPA-suodatin kuivumaan 24h - kuva 31.
- Asenna HEPA-suodatinkapseli, kun se on täysin kuiva (14): musta vaahtosuodatin (14a) ja HEPA-suodatin (14b) pölykotelon alle (13) - kuva 28a ja laita kotelo paikoilleen (7) - kuva 28b.
- Varmista, että HEPA-suodatin (14b) on täysin kuiva, ennen kuin laitat sen paikoilleen laitteeseen.

**Huomio!** Varmista, että suodatusjärjestelmä on oikein asennettu ennen laitteen käynnistämistä uudelleen.

## 3. SUODATUSJÄRJESTELMÄN VAIHTAMINEN (VIITE ZR0054 01)

**Tärkeää!** Vaihda suodatusjärjestelmä (viite ZR0054 01) joka vuosi (käyttöiheydestä riippuen).

- Irrota letku (19) imuaukosta (9) - kuva 2.
- Avaa pölynimurin kansi (8).
- Irrota pölylokero (13) paikoiltaan (7) - kuva 15

### 3.1. HEPA-SUODATTIMENPATRUUNA (14)

- Vedä yhtä aikaa HEPA-suodatinkapselin avauskiinnikkeitä (13d) - kuva 19a.
- Irrota musta vaahtosuodatin (14a) HEPA-suodattimesta (14b) - kuva 19b.
- Jos HEPA-suodatinkapseli (14) (musta vaahtosuodatin (14a) + HEPA-suodatin (14b)) on vahingoittunut, heitä se pois - kuva 32. ja korvaa se uudella HEPA-suodatinkapselilla (viitenumero ZR0054 01).
- Asenna HEPA-suodatinkapseli (14): musta vaahtosuodatin (14a) ja HEPA-suodatin (14b) pölykotelon alle (13) - kuva 28a laita kotelo sitten paikoilleen (7) - kuva 28b.

### 3.2. MIKROSUODATIN (12)

- Avaa moottorin suojaritilä (11) - kuva 33a.
- Erot mikro-suodatin\* (12) moottorin suojaritilästä (11) - kuva 33b.
- Heitä mikro-suodatin\* (12) roskeen - kuva 33c ja korvaa se uudella mikro-suodattimella (VIITE ZR0054 01).
- Laita mikro-suodatin\* (12) moottorin suojaritilään (11) - kuva 33b.
- Laita tapit suojaritilällä (11) pölykotelon (7) koloihin - kuva 33d.
- Lukitse moottorin suojaritilä (11) - kuva 33e.
- Varmista, että mikro-suodatin\* (12) ja suojaava ritilä (11) ovat kunnolla paikoillaan ennen kannen sulkemista (8)

## PÖLYNIMURIN PUHDISTUS

- Pyyhi pölynimurin runko ja lisävarusteet pehmeällä kostealla kankaalla, kuivaa ne sitten.
- Pyyhi kansi kuivalla kankaalla - kuva 34.
- Älä käytä pesuaineita tai syövyttäviä tai hankaavia aineita.

## 6. VIAN KORJAUS

**Tärkeää:** Kun pölynimuri lakkaa toimimasta tehokkaasti, ennen tarkastusten tekemistä laite on sammutettava painamalla käynnistys/sammutuspoljinta.

### JOS PÖLYNIMURI EI KÄYNNISTY

- Laite ei saa virtaa: varmista, että laite on kunnolla kytketty sähköverkkoon.

**JOS PÖLYNIMURI EI IME**

- Letku (19) on tukossa: avaa tukos letkussa (19).
- Varmista, että pölykotelo (13) on asennettu oikein ja paikoillaan.
- Kansi ei ole kunnolla kiinni: tarkasta, että pölykotelo (13) on kunnolla paikoillaan ja sulje kansi (8).

**JOS PÖLYNIMURI EI IME KUNNOLLA TAI SE PITÄÄ VIHELTÄVÄÄ ÄÄNTÄ**

- Letku on osittain tukossa: avaa tukos tai letkussa (19).
  - Pölykotelo on täynnä: tyhjennä se (katso kappaletta PUHDISTUS JA HOITO).
  - Suodatusjärjestelmä on täynnä: puhdista HEPA-suodatinkapseli (14) (katso kappaletta PUHDISTUS JA HOITO).
- Jos ongelma toistuu, vaihda suodatusjärjestelmä (katso kappaletta PUHDISTUS JA HOITO).
- Elektroninen tehonsäätö (3) on säädetty minimiin: nosta tehoa elektroniselle tehonsäätimellä (ellet puhdista arkoja kankaita).
  - Mekaaninen tehonsäädin on auki: sulje mekaaninen tehonsäädin tehosuuttimella - kuva 9.
  - Varmista, että pölykotelo on (13) on asennettu oikein paikoilleen (7).

**KANSI EI MENE KIINNI**

- Varmista, että pölykotelo on (13) on asennettu oikein paikoilleen (7).

**JOS LATTIASUULAKETTA ON VAIKEA LIIKUTTAA**

- Avaa mekaaninen tehonsäädin tehosuuttimella tai vähennä tehoa - kuva 9.
- Varmista, että lattiasuulakkeen (22) asento (harja sisällä/ulkona) vastaa puhdistettavaa pintaa.

**JOS SÄHKÖJOHTO EI KELAUDU KOKONAAN**

- Johto hidastuu, kun sitä kelataan: vedä johto takaisin ulos ja paina johdon kelauspoljinta (4) uudestaan.

**JOS PÖLYNIMURI SAMMUU KÄYTÖN AIKANA**

- Ylikuumentumissuoja on laennut. Tarkasta, että letku ja putki ei ole tukossa tai pölykotelo tai suodatin ei ole täynnä. Anna laitteen jäähtyä 30 minuuttia, ennen kuin yrität imuroida uudestaan.

Jos ongelma toistuu, vie pölynimuri lähimpään valtuutettuun Rowenta-huoltokeskukseen. Jos kaipaat listaa valtuutetuista huoltokeskuksista, ota yhteys Rowenta-asiakaspalveluun, jonka yhteystiedot on tuotteeseen liitetyssä kansainvälisessä takuukortissa.

**TAKUU**

- Tämä laite on tarkoitettu vain kotikäyttöön, virheellinen näiden käyttöohjeiden vastainen käyttö vapauttaa yhtiön kaikesta vastuusta eikä takuu ole voimassa.
- Ennen ensimmäistä käyttöä nämä käyttöohjeet on luettava huolella: Rowenta ei ole vastuussa, jos laitetta on käytetty ohjeiden vastaisesti.

**7. LISÄVARUSTEET\***

LISÄVARUSTEET	KÄYTTÖ	LISÄVARUSTEEN KIINNITYS	MISTÄ SEN VOI OSTAA
Huonekalusuukappale	Huonekalujen puhdistamiseen	Kiinnitä haluamasi lisävaruste putken päähän.	Valtuutettu Rowenta-huoltokeskus (Jos kaipaat listaa valtuutetuista huoltokeskuksista, ota yhteys asiakaspalveluun, yhteystiedot löydät oheisesta kansainvälisestä takuukortista).
Rakosuukappalelisävaruste, jonka voi muuttaa harjaksi	Kulmat ja vaikeasti saavutettavat alueet	Kiinnitä harjaksi muutettava rakosuukappale kädensijan tai putken päähän	
Kovien lattioiden varuste	Aroille lattioille.	Kiinnitä kovien lattioiden lisävaruste putken päähän.	
Miniturboharja	Verhoilukankaiden puhdistamiseen.	Kiinnitä miniturboharja putken päähän.	
Turboharja	Mattoihin tarttuneiden lankojen ja eläinten karvojen poistamiseksi	Kiinnitä turboharja putken päähän.	

**8. YMPÄRISTÖ**

- Voimassa olevien määräysten mukaisesti, kaikki käytöstä poistetut laitteet täytyy tehdä pysyvästi käyttökelvottomiksi: irrota ja katkaise sähköjohto ennen laitteen heittämistä pois.
- Ympäristö Direktiivi 2002/95/EY.

Ympäristönsuojelu ensin!

① Laitteessa on lukuisia materiaaleja, jotka voidaan kerätä talteen tai kierrättää.

➔ Vie se keräyspisteeseen tai valtuutettuun huoltokeskukseen, jotta se voidaan kierrättää.

