

# Tefal

Pèse-bébé  
*Baby scales*



F  
NL  
D  
I  
GB  
GR  
TR

[www.groupeseb.com](http://www.groupeseb.com)

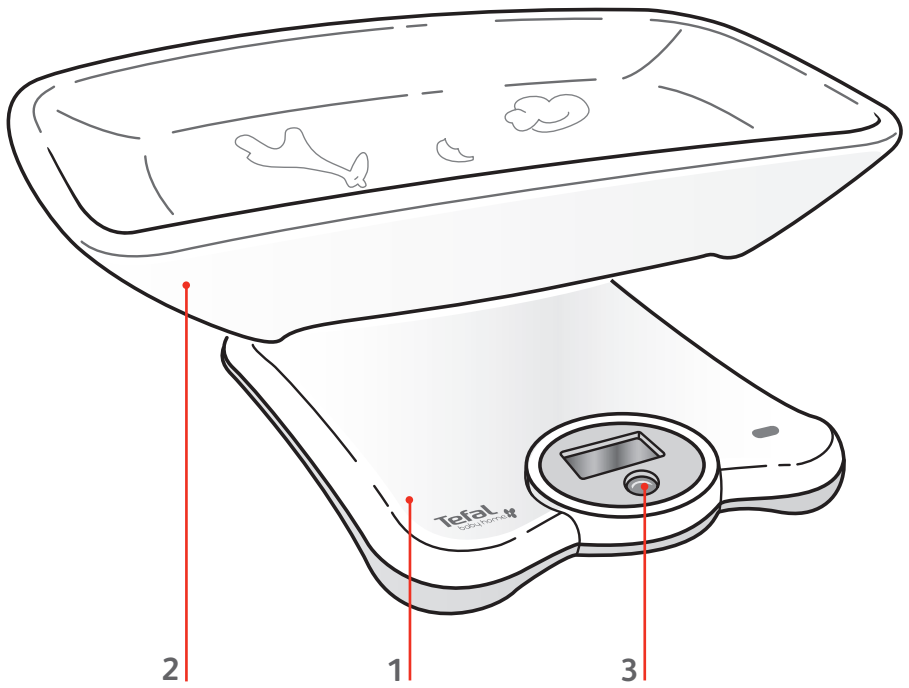

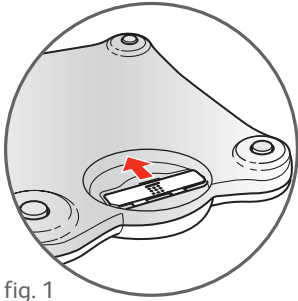

fig. 1

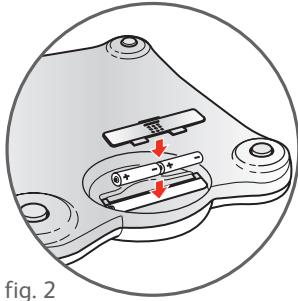

fig. 2

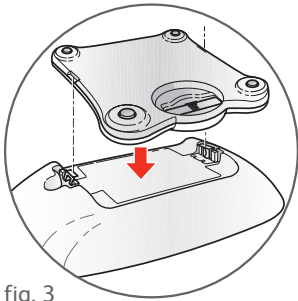

fig. 3

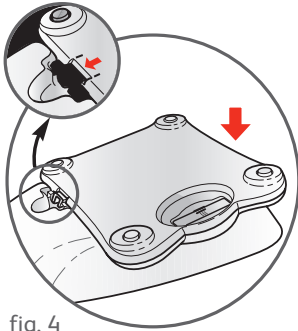

fig. 4

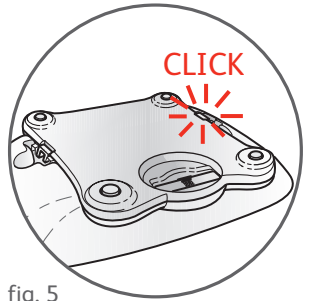

fig. 5

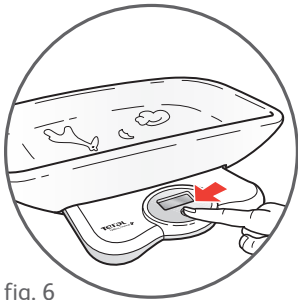

fig. 6

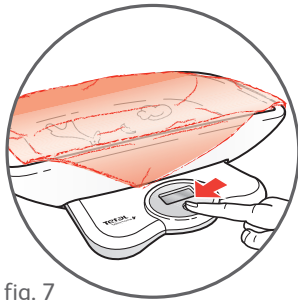

fig. 7

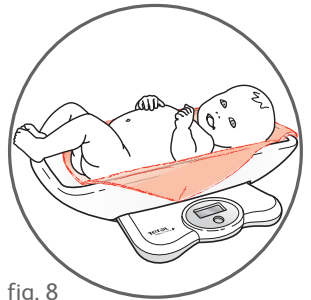

fig. 8

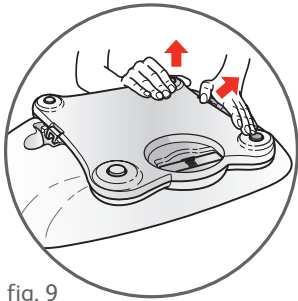

fig. 9

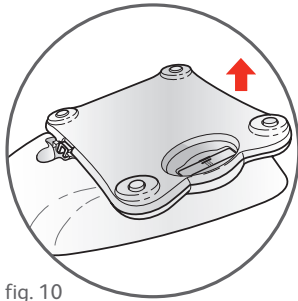

fig. 10

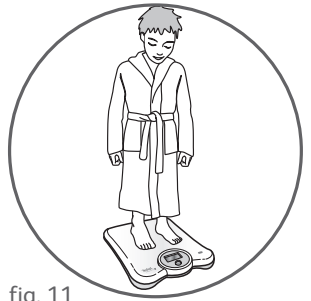

fig. 11

## Description

---

- 1 - Balance
- 2 - Nacelle
- 3 - Bouton Marche/Arrêt - Tare

## Avant la première utilisation

### Mise en place des piles

---

Retirer le couvercle du compartiment de piles (en dessous de l'appareil **fig. 1 - fig. 2**) puis insérer 2 piles alcalines neuves et identiques de 1,5 V type LR03 – AAA (vérifier la date limite d'utilisation). Refermer le couvercle.

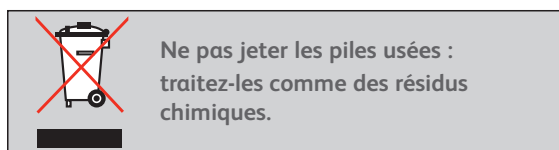

### Mise en place de la nacelle

---

Retourner la nacelle et présenter le plateau également retourné (**fig. 3**). Centrer les encoches en face des indications "CLICK" (**fig. 4 - fig. 5**) et appuyer jusqu'à obtention du "CLICK".

Retourner l'ensemble. Le produit est prêt pour la pesée.

### Précaution d'emploi

---

- Ne pas disposer près d'une source de chaleur.
- Les appareils tels que les fours à micro-ondes ou téléphones cellulaires utilisés à proximité de la balance peuvent provoquer des perturbations de l'affichage du poids.
- Pour l'entretien, nettoyer avec une éponge humide. Ne pas utiliser de produits abrasifs. Ne jamais plonger dans l'eau.
- Pour le rangement, bien veiller à ce que l'appareil soit éteint. Ne rien poser dessus.

## Fonctionnement

### Mise en marche - Pesée

---

Disposer le pèse-bébé (**fig. 6**) sur une surface plane et dure en vous assurant qu'il est bien stable et sans contact avec un objet.

Appuyer sur la touche **(O/I)**, l'écran affiche **8888** puis **0,0**.

Si vous glissez une serviette sur la nacelle, appuyer de nouveau sur **(O/I)** pour déduire son poids (**fig. 7**).

L'écran affiche **0000** puis **0,0**. Installer le bébé (**fig. 8**).

Le poids s'affiche pendant environ 40 secondes.

A la première utilisation, le clignotement du poids indique qu'il est mémorisé.

## Ecart de poids

Lors de la pesée suivante, l'écart de poids est calculé par rapport à la pesée précédente. Après stabilisation, le poids et l'écart de poids s'affichent en alternance pendant environ 40 secondes, indiquant que le dernier poids est mémorisé.



Il convient de peser l'enfant régulièrement, car l'affichage de l'écart de poids avec la pesée précédente est limité à 1 kg. Le dépassement de cette limite entraîne la remise à zéro de la mémoire (reprendre à la première utilisation).

Cette fonction n'est possible que pour un bébé dont le poids est supérieur à 2 kg.

## Arrêt

L'appareil s'arrête automatiquement :

- Après environ 40 secondes d'affichage du poids.
- Dès que l'on enlève l'enfant.
- Après environ 40 secondes de mise en marche sans pesée.

L'appareil s'arrête manuellement en appuyant sur la touche  à l'affichage de .

## Pèse-enfant (debout sur le plateau)







Retourner le pèse-bébé et déclipser la nacelle d'une main (**fig. 9 - fig. 10**), tout en soulevant la balance de l'autre main.

Le fonctionnement reste identique (voir Mise en marche - Pesée).

L'enfant prend place debout sur le plateau en restant immobile (**fig. 11**).

Ne pas dépasser le poids maximum de 20 kg.

## Affichages spéciaux

-  Indicateur d'usure des piles.
-  Indicateur de remise à zéro. Déduction de poids maximum : 2 kg.
-  Indique que le poids est supérieur à 20 kg.  
Ne pas dépasser la charge maximum.
-  Apparaît lorsque l'on dépose sur le plateau une charge supérieure à 2,5 kg avant la mise en marche. Retirer la charge du plateau. Mettre en marche avant de procéder à la pesée.
-  (Valeur négative) Apparaît lorsqu'on retire le poids du plateau après la mise en marche ou lorsque la balance est en contact avec un objet qui gêne son bon fonctionnement.  
Pour revenir à 0, appuyer sur .



### Participons à la protection de l'environnement !

- Votre appareil contient de nombreux matériaux valorisables ou recyclables.
- Confiez celui-ci dans un point de collecte ou à défaut dans un centre service agréé pour que son traitement soit effectué.

## Omschrijving

---

- 1 - Weegschaal
- 2 - Weegkuip
- 3 - Aan/uit-knop - Nulstelling

## Voor het eerste gebruik

### Het plaatsen van de batterijen

---

Verwijder het deksel van het batterijvakje (onder het apparaat **fig. 1 - fig. 2**) en plaats 2 nieuwe identieke alkalinebatterijen van 1,5 V type LR03 – AAA (controleer de uiterste gebruiksdatum). Sluit het deksel.

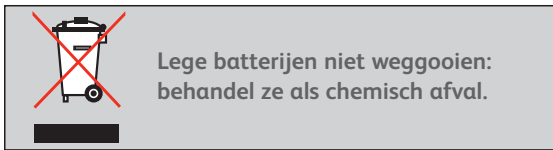

---

### Het plaatsen van de weegkuip

Keer de weegkuip en de weegschaal om (**fig. 3**). Zet de inkepingen in het midden tegenover de aanwijzingen “CLICK” (**fig. 4 - fig. 5**) en druk tot u een “KLIK” hoort.

Draai het geheel om. De weegschaal is nu klaar om te wegen.

## Gebruiksaanwijzing

---

- Plaats de weegschaal niet in de buurt van een warmtebron.
- Het gebruik van apparaten als een magnetron of een zaktelefoon in de buurt van de weegschaal kan de weergave van het gewicht verstoren.
- U kunt de weegschaal schoonmaken met een vochtige spons. Gebruik geen schurende middelen. De weegschaal niet in water onderdompelen.
- Controleer voordat u het apparaat opbergt of het is uitgeschakeld. Plaats niets op de weegschaal.

## Werking

### Inschakelen - Wegen

---

Plaats de babyweegschaal (**fig. 6**) op een vlakke, harde ondergrond en zorg dat deze goed stabiel staat en niet in contact komt met andere voorwerpen.

Druk op de toets **(0/1)**, de display geeft **8888** en vervolgens **0,0** aan.

Wanneer u een handdoek in de weegkuip legt, druk dan opnieuw op **(0/1)** om het gewicht weer terug op 0 te zetten (**fig. 7**).

De display geeft **0000** en vervolgens **0,0** aan. Leg de baby op de weegschaal (**fig. 8**).

Het gewicht wordt gedurende ca. 40 seconden weergegeven.

Bij het eerste gebruik geeft het knipperen van het gewicht aan dat het in het geheugen is opgeslagen.

## Vershil in gewicht

Bij de volgende weegbeurt wordt het verschil in gewicht berekend ten opzichte van de vorige weegbeurt. Na het stabiliseren worden het gewicht en het verschil in gewicht afwisselend gedurende ca. 40 seconden weergegeven, waarbij aangegeven wordt dat het laatste gewicht in het geheugen wordt opgeslagen.

U dient uw kind regelmatig te wegen want de weergave van het verschil in gewicht ten opzichte van de vorige weegbeurt is beperkt tot 1 kg. Bij overschrijding van deze grens wordt het geheugen weer op 0 gezet (terug naar de eerste weegbeurt).

Deze functie werkt alleen bij baby's die meer dan 2 kg wegen.

## Uitschakelen

Het apparaat schakelt automatisch uit:

- Nadat het gewicht ca. 40 seconden is weergegeven.
- Zodra het kind van de weegschaal wordt gehaald.
- Nadat het apparaat 40 seconden is ingeschakeld zonder dat er gewogen is.

Het apparaat kan met de hand uitgeschakeld worden door op de toets  te drukken wanneer  wordt weergegeven.

## Kinderweegschaal (recht op het weegplateau)







Draai de babyweegschaal om en klik de weegkuip met één hand los (**fig. 9 - fig. 10**) terwijl u de weegkuip met de andere hand optilt.

De werking blijft hetzelfde (zie Inschakelen - Wegen).

Het kind gaat recht op het weegplateau staan zonder te bewegen (**fig. 11**).

Het maximale gewicht van 20 kg mag niet overschreden worden.

## Speciale aanduidingen in het venster

-  Indicator lege batterijen.
-  Indicator nulstelling. U kunt maximaal 2 kg aftrekken (terug op 0 zetten).
-  Geeft aan dat het gewicht meer dan 20 kg is. Het maximale weegvermogen niet overschrijden.
-  Verschijnt wanneer men op het weegplateau een gewicht van meer dan 2,5 kg plaatst, voordat u de weegschaal inschakelt. Verwijder het gewicht van het weegplateau. Schakel de weegschaal in voordat u gaat wegen.
-  (Negatieve waarde) Verschijnt wanneer u het gewicht van het weegplateau haalt na de inschakeling of wanneer de weegschaal in contact komt met een voorwerp dat de goede werking ervan hindert. Druk om terug te keren naar 0 op .



### Wees vriendelijk voor het milieu!

- Uw apparaat bevat diverse materialen die hergebruikt of gerecycleerd kunnen worden.
- Breng het naar een milieuvriendelijk verzamelpunt of anders naar een erkend servicecentrum voor een juiste verwerking.

# Beschreibung

---

- 1 - Waage
- 2 - Waagschale
- 3 - Ein/Aus Schalter – Tara

## Vor der ersten Benutzung

### Batterien einlegen

---

Entfernen Sie den Deckel des Batteriefaches (unter dem Gerät **fig. 1 - fig. 2**) und legen Sie 2 neue identische alkaline Batterien von 1,5 V Typ LR03 – AAA ein (das Verfalldatum überprüfen). Den Deckel wieder schließen.

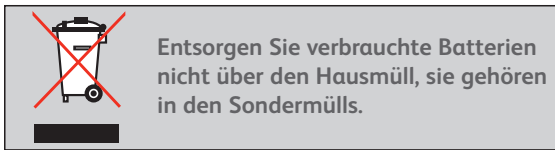

---

## Die Waagschale anbringen

Die Waagschale und auch die Platte umgekehrt präsentieren (**fig. 3**). Die Auskerbungen gegenüber den Markierungen "CLICK" zentrieren (**fig. 4 - fig. 5**) und bis zum Erreichen des "CLICK" drücken. Das gesamte Gerät wieder umdrehen. Das Produkt ist bereit zum Wiegen.

## Vorsichtsmassnahmen zum Gebrauch

---

- Nicht in der Nähe einer Wärmequelle aufstellen.
- Geräte wie Mikrowellenofen oder Handys welche in der Nähe der Waage gebraucht werden können die Gewichtsanzeige stören.
- Zum Reinigen einen feuchten Schwamm gebrauchen. Keine Scheuermittel anwenden. Nie in Wasser eintauchen.
- Bei Nichtgebrauch überprüfen ob das Gerät ausgeschaltet ist. Nichts auf dem Gerät ablegen.

## Funktion

### Einschalten - Wiegen

---

Die Babywaage (**fig. 6**) auf eine ebene und feste Oberfläche stellen damit sie stabil steht und nicht in Kontakt mit anderen Gegenständen kommt.

Die Taste  drücken, die Anzeige zeigt  und danach  an.

Falls Sie ein Handtuch auf die Waagschale legen, drücken Sie erneut auf  um dessen Gewicht abzuziehen (**fig. 7**).

Die Anzeige zeigt  und danach  an. Das Baby hinlegen (**fig. 8**).

Das Gewicht wird während ungefähr 40 Sekunden angezeigt.

Beim ersten Gebrauch zeigt das Blinken der Anzeige an, dass das Gewicht gespeichert ist.



# Gewichtsunterschied

Beim nächsten Wiegen wird der Gewichtsunterschied zum vorhergehenden Wiegen berechnet. Nach der Stabilisierung, wird das Gewicht und der Gewichtsunterschied abwechselnd während ungefähr 40 Sekunden angezeigt, was bedeutet dass das letzte Gewicht gespeichert worden ist.

Es ist angebracht das Kind regelmäßig zu wiegen, da die Anzeige des Gewichtsunterschiedes zum letzten Wiegen auf 1 kg begrenzt ist. Das Übertreten dieser Grenze stellt den Speicher zurück auf Null (wieder bei dem ersten Gebrauch anfangen).

Diese Funktion ist nur möglich bei einem Baby dessen Gewicht größer als 2 kg ist.

## Ausschalten

Das Gerät schaltet sich automatisch aus:

- Nach ungefähr 40 Sekunden Gewichtsanzeige.
- Sobald das Kind von der Waage gehoben wird.
- Nach ungefähr 40 Sekunden Funktion ohne zu wiegen.

Das Gerät kann manuell ausgeschaltet werden durch drücken der  Taste bei der Anzeige .

# Kinderwaage (stehend auf der Platte)







Die Babywaage umdrehen und die Waagschale mit einer Hand entclipsen (fig. 9 - fig. 10), während Sie mit der anderen Hand die Waage anheben.

Die Funktion ist identisch (siehe Einschalten - Wiegen).

Das Kind steht aufrecht auf der Platte und bewegt sich nicht (fig. 11).

Nicht das maximale Gewicht von 20 kg überschreiten.

## Spezielle Anzeigen

-  Anzeig des Batteriezustandes.
-  Anzeig des Zurückstellens auf Null. Maximaler Gewichtsabzug: 2 kg.
-  Zeigt an wenn das Gewicht größer als 20 kg ist. Nie die höchste Belastung überschreiten.
-  Erscheint wenn vor dem Einschalten ein Gewicht von mehr als 2,5 kg auf der Platte liegt. Das Gewicht entfernen. Einschalten vor dem Wiegen.
-  (negativer Wert) Erscheint wenn man das Gewicht nach dem Einschalten von der Platte entfernt oder wenn die Waage mit einem Gegenstand in Kontakt ist, welcher ihr Funktionieren behindert.  
Um nach 0 zurückzukommen, drücken Sie .



### Denken Sie an den Schutz der Umwelt!

- Ihr Gerät enthält wertvolle Rohstoffe die wieder verwertet werden können.
- Geben Sie Ihr Gerät deshalb bitte bei einer Sammelstelle Ihrer Stadt oder Gemeinde ab.

## Descrizione

---

- 1 - Bilancia
- 2 - Vassoio
- 3 - Interruttore on/off - Tara

## Primo utilizzo

### Installazione delle pile

---

Rimuovete il coperchio dello scomparto per pile (sotto l'apparecchio **fig. 1 - fig. 2**) e inserite 2 pile alcaline nuove e identiche da 1,5 V tipo LR03 - AAA (verificate la data di scadenza).  
Chiudete il coperchio.

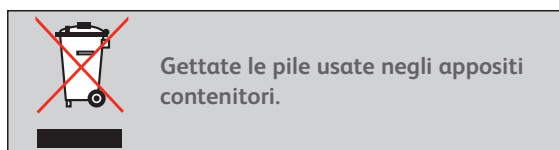

### Posizionamento del vassoio

Capovolgete il vassoio e posizionate il piatto anch'esso capovolto (**fig. 3**). Posizionate le tacche rivolgendole verso le indicazioni "CLICK" (**fig. 4 - fig. 5**) e premete fino a udire un "CLICK".

Capovolgete la bilancia riportandola in posizione di utilizzo.

L'apparecchio è pronto per la pesata.

## Precauzioni d'uso

---

- Tenete la bilancia lontano da sorgenti di calore.
- Gli apparecchi come forni a microonde o telefoni cellulari, utilizzati vicino alla bilancia, possono interferire con la visualizzazione del peso.
- Per la manutenzione, pulite l'apparecchio con una spugna umida. Non utilizzate prodotti abrasivi. Non immergete per nessun motivo l'apparecchio in acqua.
- Riponetelo l'apparecchio solo dopo averlo spento. Non collocate nessun oggetto sopra l'apparecchio.

## Funzionamento

### Accensione - Pesata

---

Posizionate la bilancia pesabebè (**fig. 6**) su una superficie piana e rigida e assicuratevi che l'apparecchio sia stabile e che non sia in contatto con altri oggetti.

Premete il tasto **(O/I)**, sul display viene visualizzato prima **8888** poi **0,**.

Se sistemate un asciugamano sul vassoio, premete nuovamente **(O/I)** per dedurne il peso (**fig. 7**).

Sul display viene visualizzato prima **0000** poi **0,**. Sistemate il bebè (**fig. 8**).

Il peso viene visualizzato per circa 40 secondi.

Al primo utilizzo, il peso inizia a lampeggiare indicando che è stato memorizzato.

## Differenza di peso

Durante la pesata successiva, la differenza viene calcolata rispetto alla pesata precedente. Dopo la stabilizzazione, il display visualizza a intermittenza e per circa 40 secondi il peso e la differenza, indicando che l'ultima pesata è stata memorizzata.



Si consiglia di pesare il bambino regolarmente poiché la differenza di peso con la pesata precedente viene visualizzata fino a 1 kg. Il superamento di questo limite provoca un reset della memoria (seguire le istruzioni dal primo utilizzo).

Questa funzione vale solo per bebè di peso superiore a 2 kg.

## Spegnimento

L'apparecchio si spegne automaticamente:

- Dopo circa 40 secondi di visualizzazione del peso.
- Non appena si solleva il bambino.
- Se dopo circa 40 secondi di accensione dell'apparecchio non viene effettuata alcuna pesata.

L'apparecchio si arresta manualmente premendo il tasto  che appare sul display .

## Pesabambino (in piedi sul piatto)







Capovolgete il pesabebè e sganciate il vassoio con una mano (**fig. 9 - fig. 10**), sollevando allo stesso tempo la bilancia con l'altra mano.

Il funzionamento è identico (vedi Funzionamento - Pesata).

Il bambino deve posizionarsi in piedi sul piatto e rimanere immobile (**fig. 11**).

Non superate il peso massimo di 20 kg.

## Visualizzazioni speciali

-  **BAT** □ Indicatore di consumo delle pile.
-  **0000** Indicatore di reset. Deduzione del peso massimo: 2 kg.
-  **StP** Indica che il peso è superiore a 20 kg.  
Non superate il carico massimo.
-  **Err** Indica che il carico depositato sul piatto prima dell'accensione della bilancia è superiore a 2,5 kg.  
Rimuovete il carico dal piatto. Avviate l'apparecchio prima di procedere alla pesata.
-  **----** (Valore negativo). Viene visualizzato quando si toglie il peso dal piatto prima dell'avviamento della bilancia o quando quest'ultima entra in contatto con un oggetto che ne disturba il corretto funzionamento. Per ritornare a 0, premete .



### Partecipiamo alla protezione dell'ambiente!

- Il vostro apparecchio è composto da diversi materiali che possono essere riciclati.
- Lasciatelo in un punto di raccolta oppure presso un Centro Assistenza Autorizzato.

## Description

---

- 1 - Scales
- 2 - Basket
- 3 - On/Off – Zero button

## Before use

### Inserting batteries

---

Remove the cover from the battery compartment (underneath the appliance, **fig. 1 - fig. 2**) and insert 2 new, identical 1.5-V alkaline batteries, type LR03 – AAA (check the use-by date).  
Replace the cover.

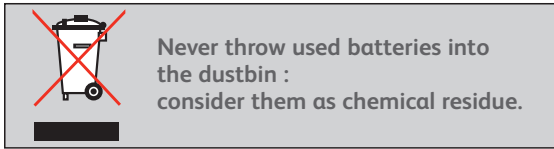

---

## Fitting the basket

Turn the basket and scales upside down (**fig. 3**). Centre the notches opposite the “CLICK” markings (**fig. 4 - fig. 5**) and press until they click home.  
Turn the right way up again. The appliance is ready for weighing.

## Precautions for use

---



- Do not place the appliance near a source of heat.
- Appliances such as microwave ovens or cellular phones can interfere with the weight indication if used near the scales.
  - To clean, wipe with a damp sponge. Do not use abrasive cleaning products. Never immerse in water.
  - Before putting away, ensure that the appliance is turned off. Do not store other items on top of your scales.

## Using your Baby Scales

### Switching on - weighing

---

Place the baby scales (**fig. 6**) on a flat, level, stable hard surface, ensuring that the appliance is perfectly stable and not in contact with any objects.

Press button , the display will show  and then .

If you decide to line the basket with a towel, press button  again to deduct its weight (**fig. 7**).  
The display will show  and then . Place the baby in the basket (**fig. 8**).

The weight will be indicated on the display for about 40 seconds.

If this is the first time of use, the weight indication will flash to show that it has been memorised.

## Weight difference

The next time the baby is weighed, the difference in weight from the previous weighing is calculated.

Once the scales have stabilised, the weight and the weight difference are shown alternately for about 40 seconds, indicating that the last weight has been memorised.

It is a good idea to weigh the child at regular intervals because the weight difference is limited to 1 kg. If this limit is exceeded, the memory is reset to zero (as above).

The weight difference function is not available if the baby weighs less than 2 kg

## Switching off

The appliance switches off automatically:

- after the weight has been indicated for about 40 seconds,
- as soon as the child is removed,
- if nothing is weighed for about 40 seconds after switching on.

The appliance can be switched off manually by pressing button , once the display shows .

## Weighing young children (standing on the platform)







Turn the baby scales upside down and unclip the basket using one hand (**fig. 9 - fig. 10**), while lifting the scales off the basket using the other hand.

Operation remains the same (see **Switching on – weighing**).

The child should stand on the platform and remain still (**fig. 11**).

Do not exceed the maximum weight of 20 kg.

## Special indications

-  **BAT** Low battery indication.
-  **0000** Zero reset indication. Maximum deduction (for extra weight on the scales): 2 kg.
-  **StP** Maximum weight (20 kg) exceeded.  
Do not exceed the maximum load...
-  **Err** Appears if a load of more than 2.5 kg is placed on the platform before switching on.  
Remove the load from the platform. Switch on again before weighing.
-  **----** (Negative value) Appears if weight is removed from the platform after switching on or if the scales are in contact with an object, preventing them from weighing correctly.  
To return to 0, press button .



### Environment protection first !

- Your appliance contains valuable materials which can be recovered or recycled.
- Leave it at a local civic waste collection point.

# Περιγραφή

- 1 - Ζυγαριά
- 2 - Σκαφίδιο
- 3 - Πλήκτρο ON/OFF – Απόβαρο

## Πριν από την πρώτη χρήση Τοποθέτηση των μπαταριών

Αφαιρέστε το καπάκι του χώρου μπαταριών (κάτω από τη συσκευή **fig. 1 - fig. 2**) και στη συνέχεια τοποθετήστε 2 καινούργιες και ίδιες αλκαλικές μπαταρίες 1,5 V τύπου LR03 – AAA (ελέγξτε την ημερομηνία λήξης χρήσης). Κλείστε πάλι το καπάκι.

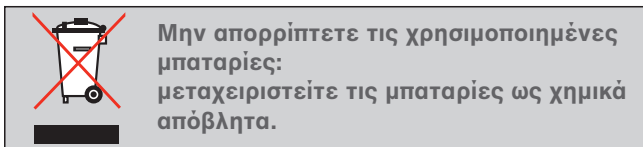

## Τοποθέτηση του σκαφιδίου

Αναποδογυρίστε το σκαφίδιο και τη βάση της ζυγαριάς. (**fig. 3**). Ευθυγραμμίστε τις εγκοπές απέναντι από τις ενδείξεις ασφάλισης (**fig. 4 - fig. 5**) και πιέστε μέχρι να ακουστεί το χαρακτηριστικό “CLICK”.

Αναποδογυρίστε τη συσκευή. Η ζυγαριά είναι έτοιμη προς χρήση.



## Προφυλάξεις χρήσης

- Μην τοποθετείτε τη συσκευή κοντά σε πηγή θερμότητας.
- Συσκευές, όπως ο φούρνος μικροκυμάτων ή τα κινητά τηλέφωνα που είναι σε χρήση κοντά στη ζυγαριά, μπορεί να προκαλέσουν παρεμβολές στην ένδειξη του βάρους.
- Για τη συντήρηση, καθαρίστε τη συσκευή με ένα βρεγμένο σφουγγάρι. Μην χρησιμοποιείτε λειαντικά προϊόντα. Ποτέ μην βυθίζετε τη συσκευή μέσα στο νερό.
- Για τη φύλαξη, βεβαιωθείτε ότι η συσκευή έχει σβήσει. Μην τοποθετείτε τίποτα πάνω στη συσκευή.



## Λειτουργία

### Θέση σε λειτουργία - Ζύγισμα

Τοποθετήστε τη ζυγαριά για βρέφη (**fig. 6**) επάνω σε μια επίπεδη και σκληρή επιφάνεια και βεβαιωθείτε ότι είναι σταθερή και δεν έρχεται σε επαφή με κάποιο αντικείμενο.

Πατήστε το πλήκτρο , η οθόνη εμφανίζει την ένδειξη  και στη συνέχεια .

Εάν απλώσετε μια πετσέτα μέσα στο σκαφίδιο, πατήστε ξανά το πλήκτρο  για να αφαιρέσετε το βάρος της (**fig. 7**).

Η οθόνη εμφανίζει την ένδειξη  και στη συνέχεια .

Τοποθετήστε το βρέφος πάνω στη ζυγαριά (**fig. 8**).

Το βάρος εμφανίζεται για περίπου 40 δευτερόλεπτα.

Κατά την πρώτη χρήση, η ένδειξη του βάρους που αναβοσβήνει σημαίνει ότι το βάρος έχει αποθηκευτεί στη μνήμη.

## Απόκλιση του βάρους

Κατά το επόμενο ζύγισμα, η διαφορά του βάρους υπολογίζεται σε σύγκριση με το προηγούμενο ζύγισμα.

Μετά από τη σταθεροποίηση, το βάρος και η διαφορά του βάρους εμφανίζονται διαδοχικά για περίπου 40 δευτερόλεπτα, αυτό σημαίνει ότι το πιο πρόσφατο βάρος έχει αποθηκευτεί στη μνήμη.

Είναι καλύτερα να ζυγίζετε το βρέφος τακτικά, καθώς η ένδειξη της απόκλισης του βάρους σε συνδυασμό με το προηγούμενο ζύγισμα έχουν όριο 1 κιλό. Η υπέρβαση αυτού του ορίου μηδενίζει τη μνήμη (επαναλάβετε τη πρώτη χρήση).

Η λειτουργία αυτή είναι δυνατή μόνο για ένα βρέφος του οποίου το βάρος είναι μεγαλύτερο από 2 κιλά.



## Παύση λειτουργίας

Η συσκευή σταματά αυτομάτως :

- Μετά από περίπου 40 δευτερόλεπτα εμφάνισης του βάρους.

- Μόλις ανασηκώσετε το βρέφος.

- Μετά από περίπου 40 δευτερόλεπτα λειτουργίας χωρίς ζύγισμα.

Η συσκευή σταματά χειροκίνητα πατώντας το πλήκτρο  μέχρι να εμφανιστεί η ένδειξη .

## Ζύγισμα παιδιού

(σε όρθια θέση πάνω στον δίσκο)

Αναποδογυρίστε τη ζυγαριά για βρέφη και αποσυνδέστε το σκαφίδιο με το ένα χέρι (fig. 9 - fig. 10), ανασηκώνοντας τελειώς τη ζυγαριά με το άλλο χέρι.

Η λειτουργία παραμένει η ίδια (δείτε Θέση σε λειτουργία - Ζύγισμα).

Το παιδί πρέπει να παραμείνει ακίνητο σε όρθια θέση πάνω στο δίσκο (fig. 11).

Μην ξεπερνάτε το μέγιστο βάρος των 20 κιλών.



## Ειδικές απεικονίσεις

 Ένδειξη χαμηλής ισχύος μπαταριών.

 Ένδειξη μηδενισμού. Αφαίρεση του μέγιστου βάρους : 2 κιλά.

 Ένδειξη ότι το βάρος είναι μεγαλύτερο από 20 κιλά.  
Μην ξεπερνάτε το μέγιστο φορτίο.

 Η ένδειξη εμφανίζεται όταν τοποθετηθεί πάνω στον δίσκο ένα φορτίο μεγαλύτερο από 2,5 κιλά πριν τεθεί η συσκευή σε λειτουργία.  
Αφαιρέστε το φορτίο από τον δίσκο. Θέστε τη συσκευή σε λειτουργία πριν από το ζύγισμα.

 (Αρνητική τιμή) Εμφανίζεται όταν αφαιρείτε το βάρος από τον δίσκο αφού έχετε θέσει τη συσκευή σε λειτουργία ή όταν η ζυγαριά έρχεται σε επαφή με ένα αντικείμενο που εμποδίζει την σωστή λειτουργία της.  
Για να επιστρέψει στο 0, πατήστε το πλήκτρο .



### Ας συμβάλλουμε κι εμείς στην προστασία του περιβάλλοντος!

- Η συσκευή σας περιέχει πολλά αξιοποιησιμα ή ανακυκλώσιμα υλικά.
- Παραδώστε τη παλιά συσκευή σας σε κέντρο διαλογής ή ελλείψει τέτοιου κέντρου σε εξουσιοδοτημένο κέντρο σέρβις το οποίο θα αναλάβει την επεξεργασία της.

## Tanımlama

- 1 - Terazi
- 2 - Tartı sepeti
- 3 - Açma/Kapama düğmesi - Sıfırlama

## İlk kullanımdan önce

### Pillerin takılması

Pil haznesi kapağını çekip çıkarın (cihazın altında bulunan **fig. 1 - fig. 2**) sonra yeni ve 1,5 V tipinde LR03 – AAA 2 alkali pili bölmeye yerleştirin (pillerin son kullanım tarihine dikkat edin). Kapağı tekrar kapatın.

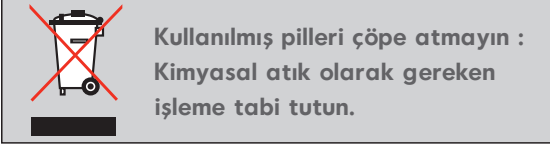

## Tartı sepetinin yerleştirilmesi

Tartı sepetini tekrar çevirin ve baskül tablasını da aynı şekilde çevirin (**fig. 3**). Çentik kısımlarını "CLICK" ibaresiyle karşılıklı getirin (**fig. 4 - fig. 5**) ve "CLICK" belirinceye kadar üzerine basılı tutun.

Tüm parçayı tekrar çevirin. Cihaz tartma işlemi için hazırdır.

## Kullanım Talimatları

- Cihazı, bir ısı kaynağının yakınında bulundurmayın.
- Mikrodalga fırın veya telsiz telefon gibi cihazları tartıdan uzak tutun. Kilonun görüntülenmesi esnasında aksaklıklara neden olabilir.
- Cihazın bakımı için, cihazı nemli bir sünger ile temizleyin. Aşındırıcı maddeler kullanmayın. Cihazı suya sokmayın.
- Cihazı toparlarken, cihazın çalışıp çalışmadığına dikkat edin. Cihazın üzerine bir şey koymayın.

## İşleyiş

### Cihazın çalıştırılması - Tartma

Bebek tartısını (**fig. 6**), herhangi bir cisimle temas etmeyecek ve sabit kalacak şekilde düz ve sert bir zemin üzerine yerleştirin.

**(O/I)** tuşuna basın, ekranda **8888** sonra **0.** ibaresi belirir.

Eğer tartı sepetinin üzerine bir örtü sererseniz, ağırlığı düşürmek için tekrar **(O/I)** e basın (**fig. 7**).

Ekranda **0000** sonra **0.** ibaresi belirir.

Bebeği sepetin üzerine yerleştirin (**fig. 8**).

Ağırlık göstergesi yaklaşık 40 saniye boyunca ekranda kalır.

İlk kullanımda, ağırlık ibaresinin yanıp sönmesi ağırlığın hafızaya alındığını gösterir.



## Kilo farkı

Sonraki kilo ölçümü esnasında, aradaki kilo farkı bir önceki kilo ölçümüne oranla ölçülür. Ayar sabitlendikten sonra, kilo oranı ve aradaki kilo farkı münavebeli olarak yaklaşık 40 saniye boyunca ekranda belirir. Bu, son kilo değerinin hafızaya kaydedildiğini belirtir.

Çocuğun düzenli olarak kilosunun ölçülmesi uygundur zira kilo farkının bir önceki kilo ölçüm değeriyle görüntülenebilmesi için öngörülen sınır değeri 1 kg' dır. Bu sınır değerinin aşılması halinde cihaz hafızasının sıfırlanması gerekir (ilk kullanım prosedürlerini tekrar uygulayın).

Bu işlevin uygulanması, sadece, ağırlığı 2 kg'ı aşan bir bebek için mümkündür.

## Cihazın durdurulması

Cihaz otomatik olarak şu durumlarda durur :

- Kilonun ekranda belirmesinden yaklaşık 40 saniye sonra.
- Çocuk sepetin üzerinden alındıktan sonra.
- Tartılma işlemi yapılmaksızın cihazın çalıştırılmasından yaklaşık 40 saniye sonra.

Cihaz, **(0/1)** ibaresi ekrandayken **[0]** tuşuna basılarak manuel olarak durdurulur.

## Çocuğun Tartılması (Baskül tablası üzerinde ayaktayken)

Bebek tartısını çevirin ve bir elinizle tartı sepetinin klipsini açarken (fig. 9 – fig. 10), diğer elinizle baskülü kaldırın.

İşleyiş aynı şekilde seyrederek (bkz. Cihazın çalıştırılması - Tartma).

Çocuk, hareket etmeyecek şekilde baskül tablasının üzerinde ayakta tutulur (fig. 11).

Maksimum 20 kg. ağırlık değeri aşılmamalıdır.

## Özel Ekran Görüntüleri

**BAT** Pilin eskidiğini gösteren gösterge.

**0000** Sıfırlama göstergesi. Maksimum kilo değerini azaltma : 2 kg.

**SEP** Ağırlığın 20 kg'ın üzerinde olduğunu gösterir. Maksimum yükleme değerini aşmayın.

**Err** Cihaz çalıştırılmadan önce, baskül tablasının üzerine 2,5 kg' dan daha fazla bir ağırlığın konduğunu gösterir. Ağırlığı tablanın üzerinden kaldırın. Tartma işlemine geçmeden önce cihazı çalıştırın.

**----** (Negatif değer) Çalıştırdıktan sonra veya işleyişi etkileyecek bir cisim baskülle temas ettiği zaman, ağırlığın tabla üzerinden çekilmesiyle belirir.

0'a gelmek için, **(0/1)** e basın.





**Tefal**