

principio

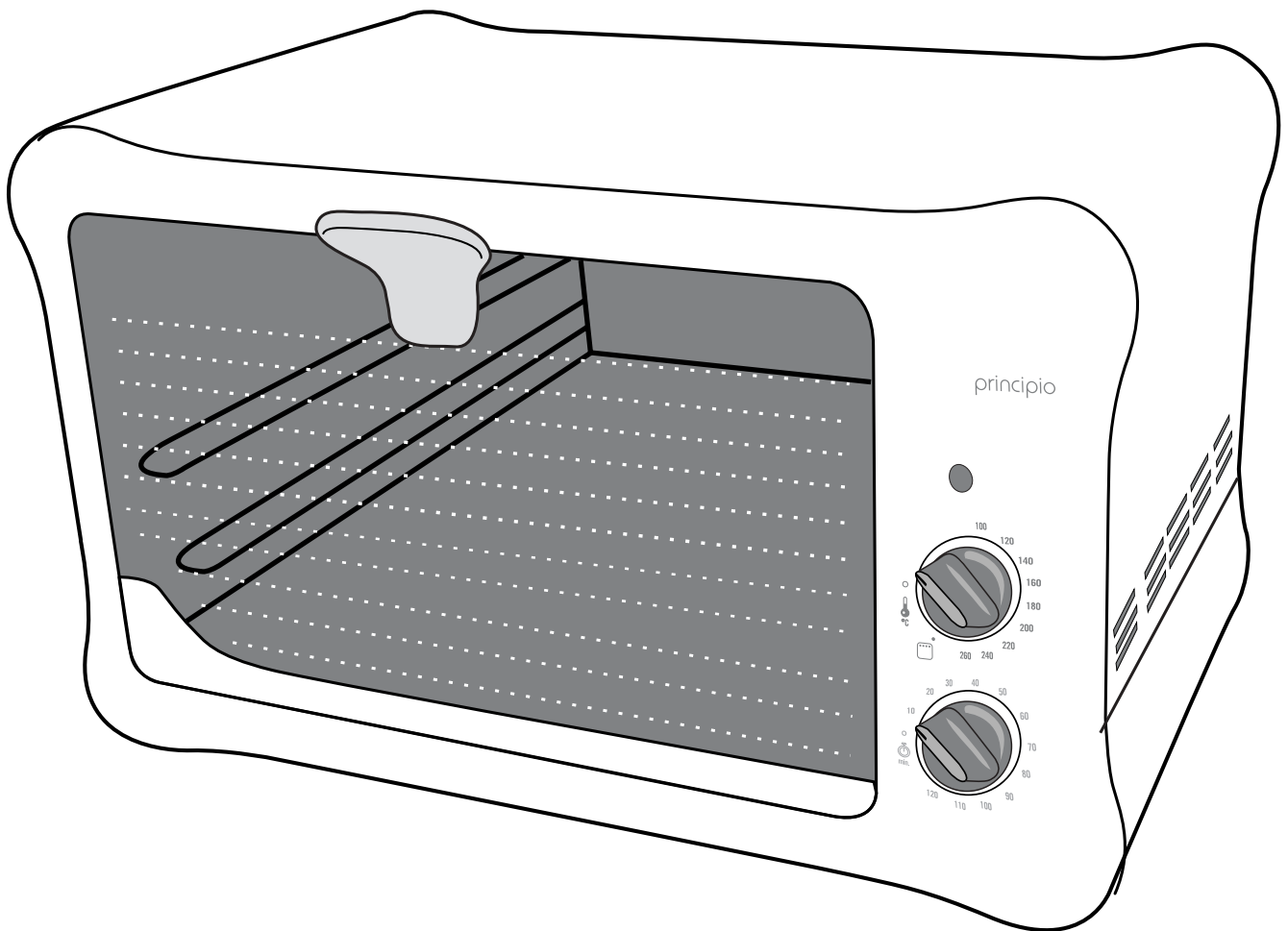

Guide d'utilisation • Gebruikershandleiding •
Betriebsanleitung • User Guide • Manuale utente • Guía del
usuario • Brugsanvisning • Bruksanvisning • Käyttöohje

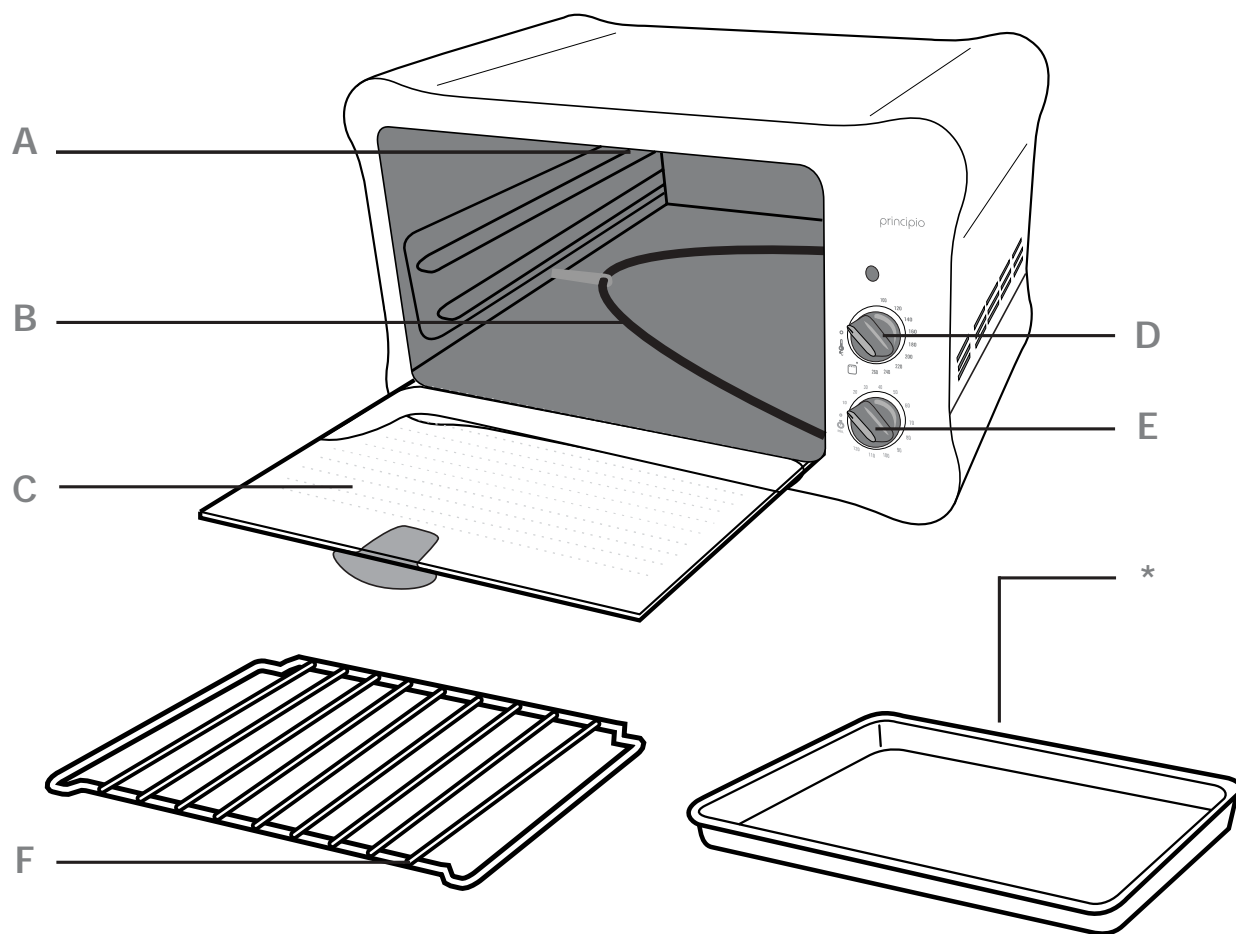

*selon modèle • afhankelijk van het model • je nach Modell • depending on model • consoante os modelos • Ανάλογα με το μοντέλο • beroende på modell • avhengig av modell • afhængig af model • mallista riipruen

Description

- A• Résistance supérieure
- B• Résistance inférieure
- C• Porte en verre
- D• Bouton de réglage avec position Grill*
- E• Minuterie 120min.*
- F• Grille à 4 positions

Omschrijving

- A• Bovenste weerstand
- B• Onderste weerstand
- C• Glazen deur
- D• Instelknop met Grilstand*
- E• Tijd klok 120 min.*
- F• Rooster met 4 standen

Beschreibung

- A• Obere Heizspirale
- B• Untere Heizspirale
- C• Glastür
- D• Temperaturwahlknopf mit Position Grill*
- E• Timer 120 min.*
- F• Rost (4 Stellungen)

Description

- A• Top heating element
- B• Bottom heating element
- C• Glass door
- D• Control knob with Grill position*:
- E• Timer – 120 min.*
- F• Shelf with 4 positions

Descrição

- A• Resistência superior
- B• Resistência inferior
- C• Porta de vidro
- D• Botão de regulação com posição Grill*
- E• Temporizador de 120 min.*
- F• Grelha com 4 posições

Περιγραφή

- A• Πάνω αντίσταση
- B• Κάτω αντίσταση
- C• Γυάλινη πόρτα
- D• Κουμπί ρύθμισης με θέση Γκριλ*
- E• Χρονοδιακόπτης 120 λεπτών*
- F• Γκριλ 4 θέσεων

Beskrivning

- A• Övre element
- B• Nedre element
- C• Ugnslucka i glas
- D• Knapp för inställning med Grill läge*
- E• Timer 120 min.*
- F• Galler med 4 lägen

Beskrivelse

- A• Øvre varmeelement
- B• Nedre varmeelement
- C• Glassdør
- D• Justeringsknapp med grillinnstilling*
- E• 120 min. klokke*
- F• Grill med 4 innstillinger

Beskrivelse

- A• Øverste varmeelement
- B• Nederste varmeelement
- C• Glasdør
- D• Indstillingsknapp med Grill position*
- E• Stopur 120 min.*
- F• Rist med 4 positioner

Kuvaus

- A• Ylävastus
- B• Alavastus
- C• Lasiovi
- D• Säätovalitsin ja grilliasento*
- E• Ajastin 120 min.*
- F• Grilli, 4 asentoa

*selon modèle • afhankelijk van het model • je nach Modell • depending on model • consoante os modelos • ανάλογα με το μοντέλο • beroende på modell • avhengig av modell • afhængig af model • mallista riippuen

Avant la première utilisation • Vóór de eerste ingebruikname • Vor der ersten Inbetriebnahme • Before first use

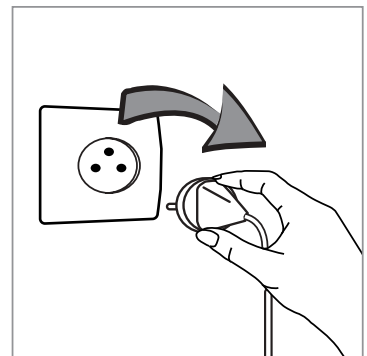
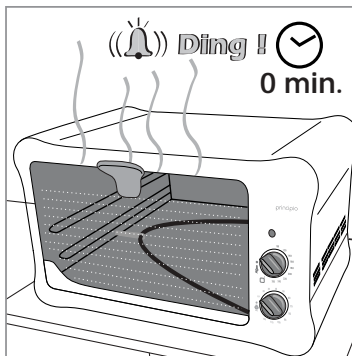
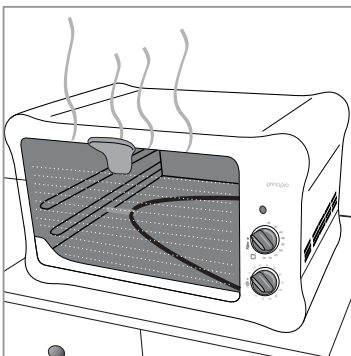
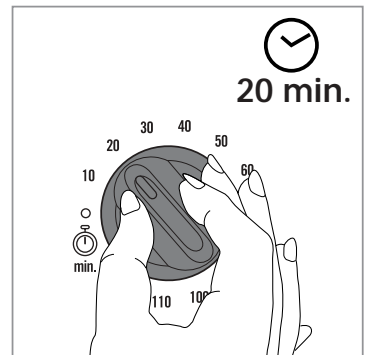
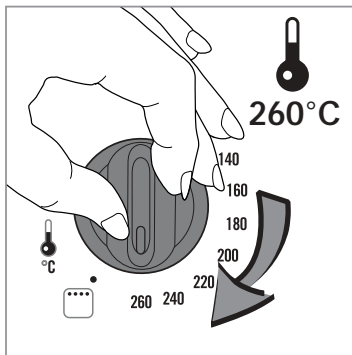
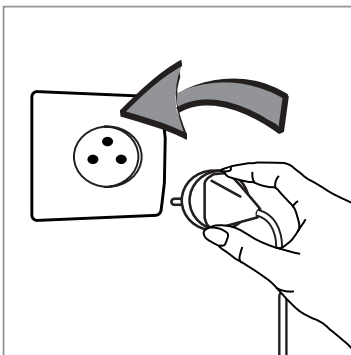
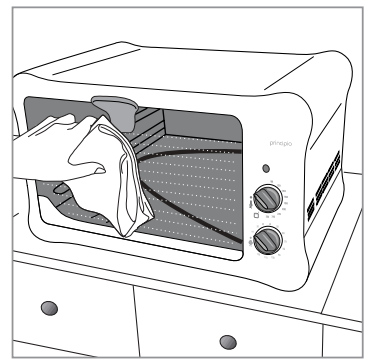
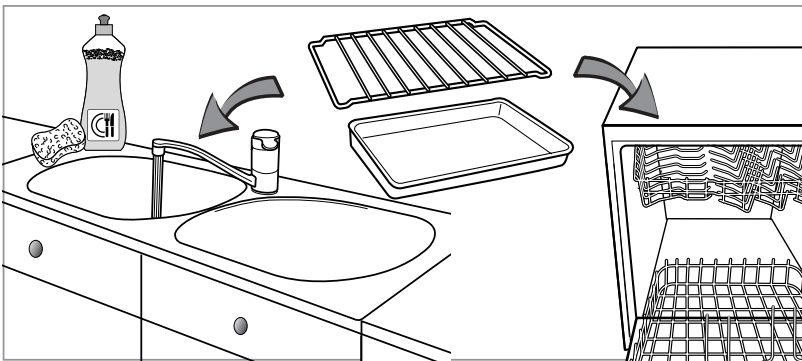
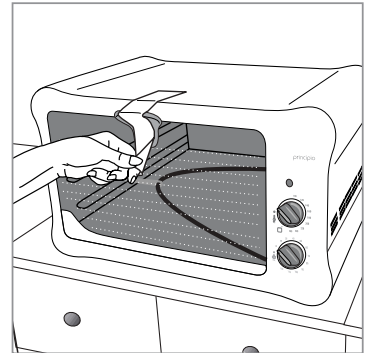
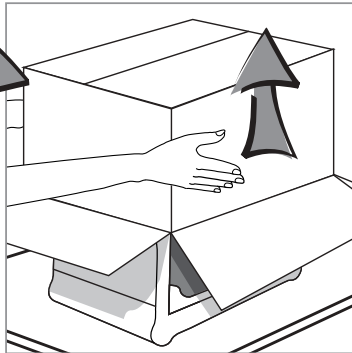
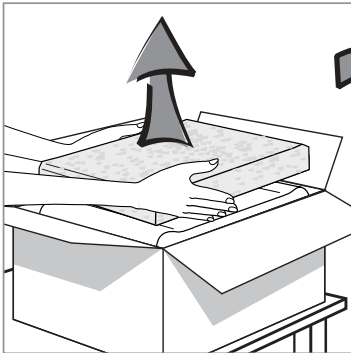

*selon modèle • afhankelijk van het model • je nach Modell • depending on model • consoante os modelos • Ανάλογα με το μοντέλο • beroende på modell • avhengig av modell • afhankelijk af model • mallista riipruen

Fonction four • Ovenfunctie • Funktion Ofen • Oven function

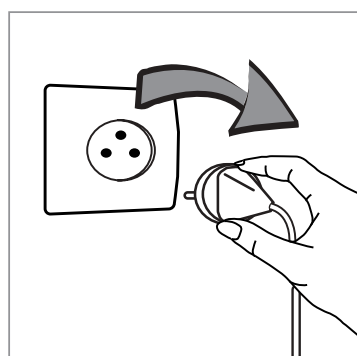
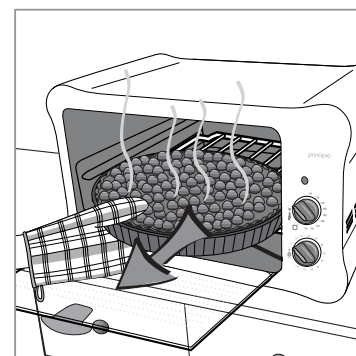
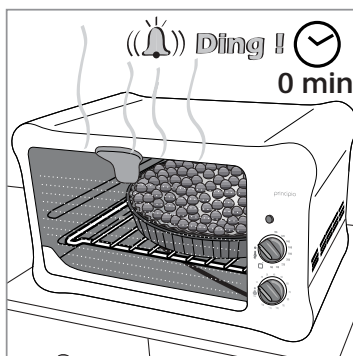
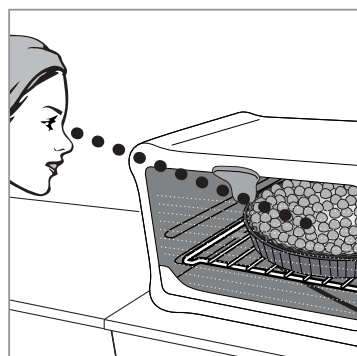
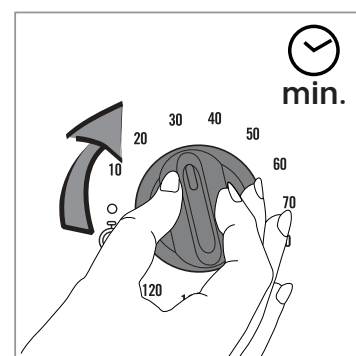
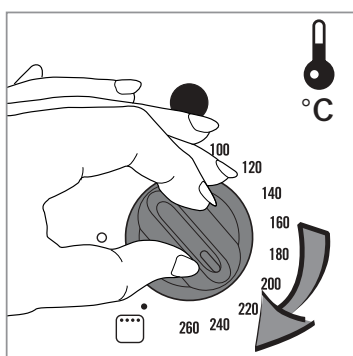
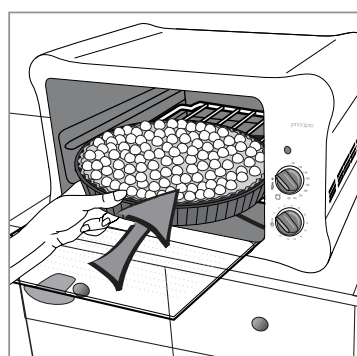
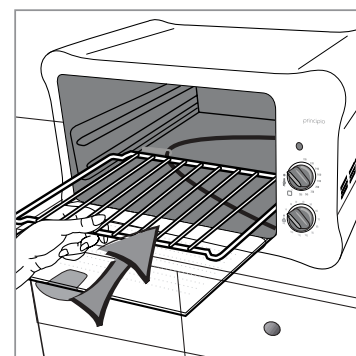
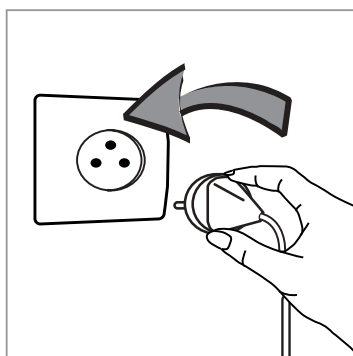
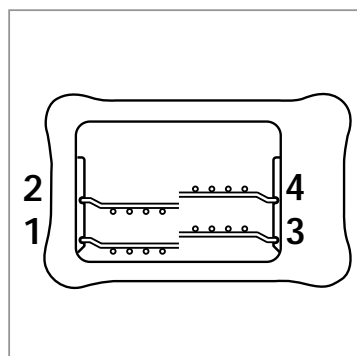

*selon modèle • afhankelijk van het model • je nach Modell • depending on model • consoante os modelos • Ανάλογα με το μοντέλο • beroende på modell • avhengig av modell • afhængig af model • mallista riipruen

Fonction Grill • Grilfunctie • Funktion Grill • Grill function

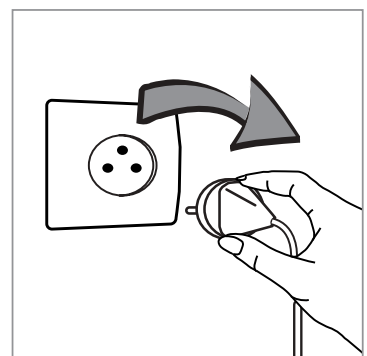
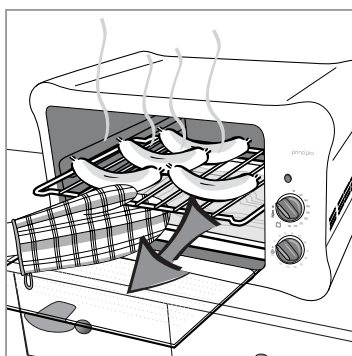
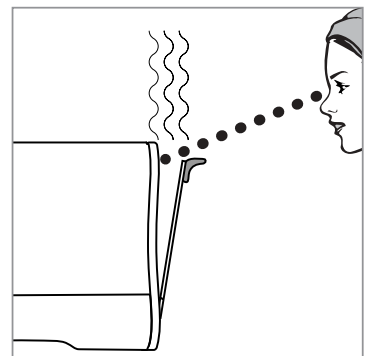
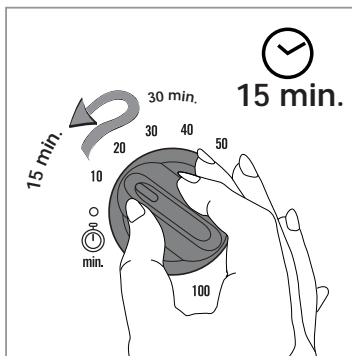
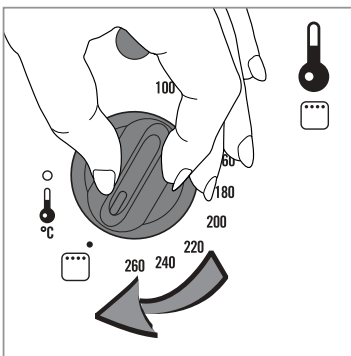
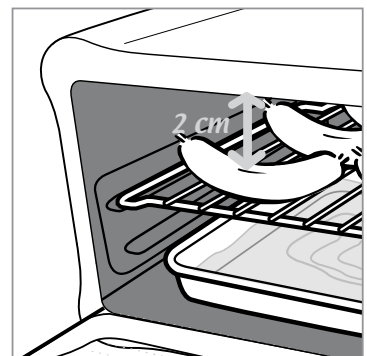
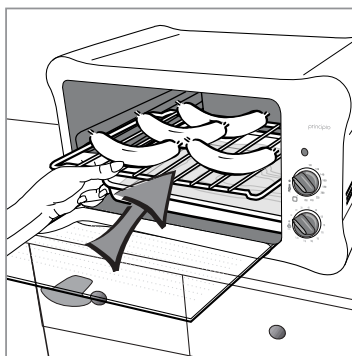
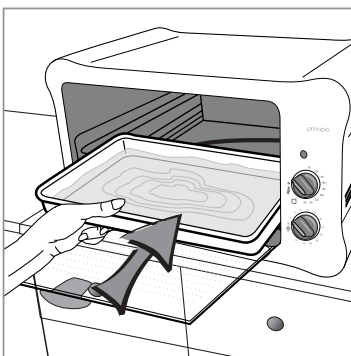
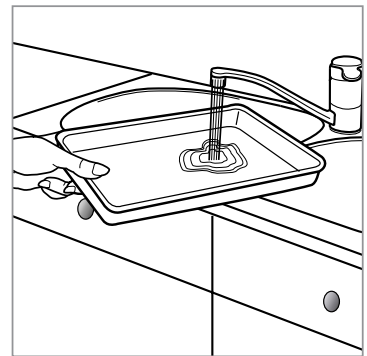
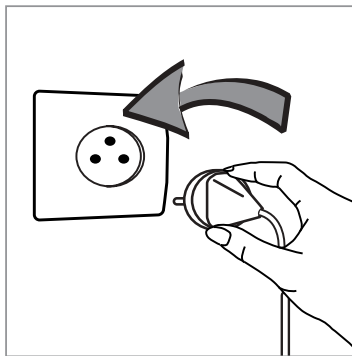
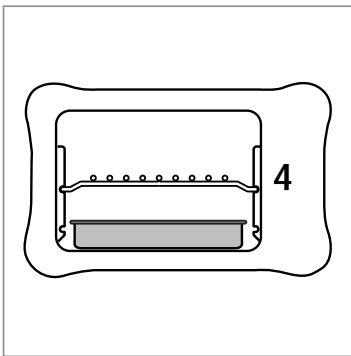

*selon modèle • afhankelijk van het model • je nach Modell • depending on model • consoante os modelos • Ανάλογα με το μοντέλο • beroende på modell • avhengig av modell • afhængig af model • mallista riipruen

Nettoyage • Reiniging • Reinigung • Cleaning

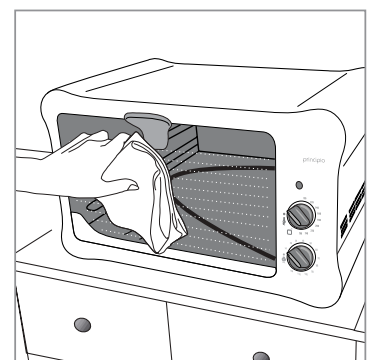
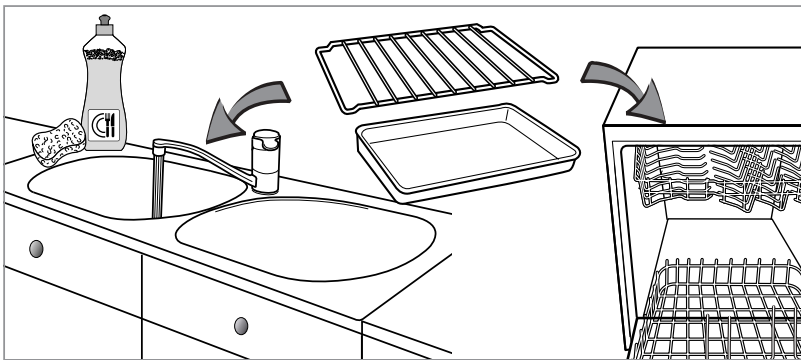
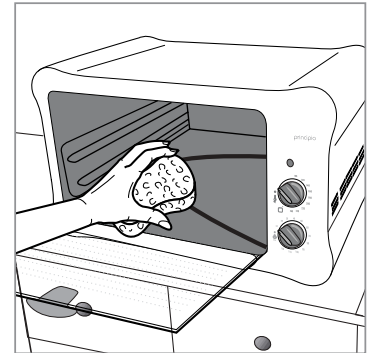
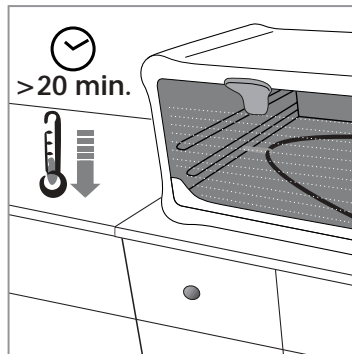
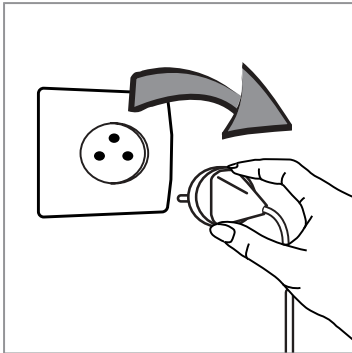





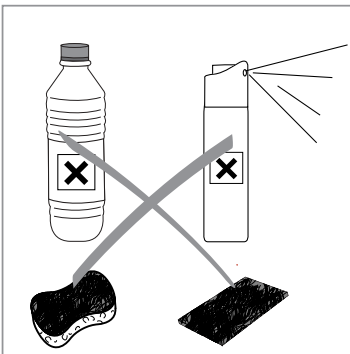
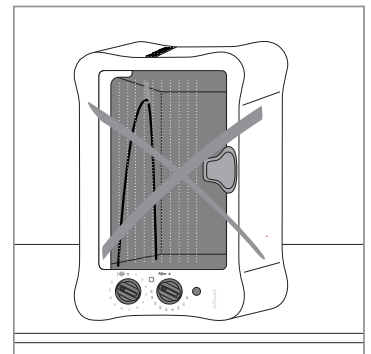
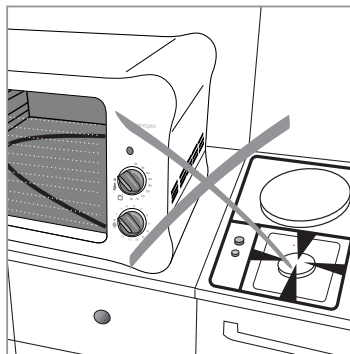
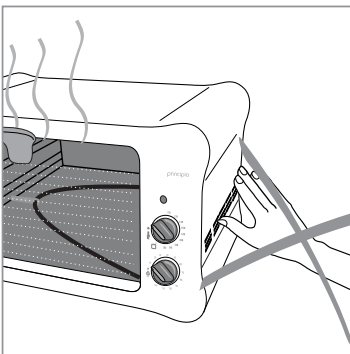
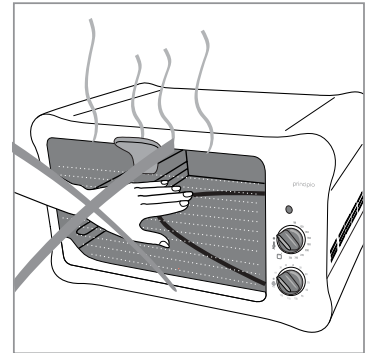
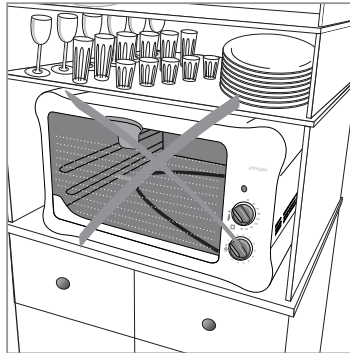
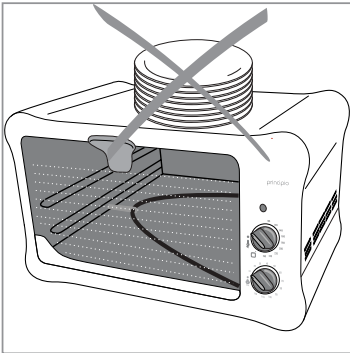





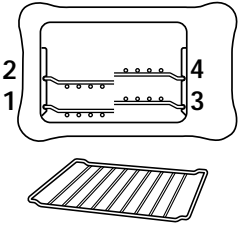



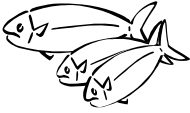
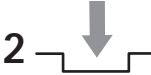

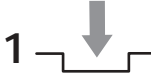
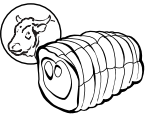
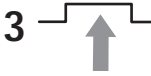
*selon modèle • afhankelijk van het model • je nach Modell • depending on model • consoante os modelos • Ανάλογα με το μοντέλο • beroende på modell • avhengig av modell • afhængig af model • mallista riipruen

Précautions importantes • Belangrijke instructies • Wichtige sicherheitshinweise • Importants safeguards

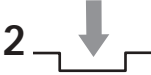

*selon modèle • afhankelijk van het model • je nach Modell • depending on model • consoante os modelos • Ανάλογα με το μοντέλο • beroende på modell • avhengig av modell • afhængig af model • mallista riippuen

Recettes • Recepten • Rezepte • Recipes

			
 Pizza Pizza		220°C	15 - 25 min.
 Poisson Fish		220°C	25 - 35 min.
 Poulet Chicken 1,3 kg		240°C	70 - 80 min.
 Rôti de boeuf Roastbeef		220°C	40 - 60 min.  Longer for well cooked meat.
 Rôti d'agneau Roast of lamb		220°C	60 - 70 min.  Longer for well cooked meat.
 Tarte aux pommes Apple tart,		200°C	25 - 30 min.
 Gâteaux Cake		160°C	30 - 40 min.
 Saucisses Sausages			20 min.  10 min.

*selon modèle • afhankelijk van het model • je nach Modell • depending on model • consoante os modelos • ανάλογα με το μοντέλο • beroende på modell • avhengig av modell • afhængig af model • mallista riippuen

PRECAUTIONS IMPORTANTES

Consignes de sécurité

Prenez le temps de lire toutes les instructions et reportez vous au "guide de l'utilisateur".

- Cet appareil est conforme aux règles et conditions de sécurité en vigueur.
- Compte-tenu de la diversité des normes en vigueur, si cet appareil est utilisé dans un pays différent de celui où il a été acheté, faites-le vérifier par une station service agréée.
- Cet appareil n'est pas destiné à être utilisé par des enfants ou d'autres personnes sans assistance et supervision si leurs capacités physiques, sensorielles ou mentales les empêchent d'utiliser l'appareil en toute sécurité.
- Les enfants doivent être surveillés de façon à ce qu'ils ne jouent pas avec l'appareil.
- Ne déplacez pas l'appareil pendant son utilisation.
- Cet appareil n'est pas prévu pour être encastré. Placez votre four sur un plan de travail stable ou sur un meuble de cuisine qui supporte une température d'au moins 90°C. Laissez une libre circulation de l'air tout autour de votre appareil.
- Prévoyez une distance de 2 cm au minimum entre les aliments et la résistance supérieure
- Il est normal qu'un léger dégagement de fumée ou odeurs de neuf se dégagent lorsque vous utilisez votre appareil pour la première fois, ce phénomène tout à fait normal disparaîtra rapidement.
- Nous vous conseillons de faire fonctionner la première fois votre four à vide (sans grille), thermostat sur +/- 260°C pendant 15 à 20 minutes environ.
- Vérifiez que la tension du réseau correspond bien à celle indiquée sur l'appareil (courant alternatif seulement).
- N'utilisez pas l'appareil si :
 - celui-ci a un cordon défectueux ou endommagé,
 - l'appareil est tombé et présente des détériorations visibles ou des anomalies de fonctionnement.
 Dans chacun de ces cas, l'appareil doit être envoyé au centre de service après-vente agréé le plus proche afin d'éviter tout danger.
- Assurez-vous que l'installation électrique est suffisante pour alimenter un appareil de cette puissance.
- Branchez toujours l'appareil sur une prise reliée à la terre.
- Ne laissez pas le cordon pendre ou toucher les parties chaudes du four.
- Ne débranchez pas l'appareil en tirant sur le cordon.
- N'utilisez qu'une rallonge en bon état, avec une prise reliée à la terre, et avec un fil conducteur de section au moins égale au fil fourni avec le produit.
- Débranchez l'appareil lorsqu'il ne sert pas et avant de le nettoyer.
- Afin d'éviter les chocs électriques, ne plongez pas le fil électrique, la prise de courant ou l'appareil dans l'eau ou un autre liquide.
- Ne placez pas l'appareil à proximité d'une source de chaleur ou à proximité d'éléments électriques. Ne le mettez pas sur d'autres appareils.
- Cet appareil électrique fonctionne avec des températures élevées qui pourraient occasionner des brûlures. Malgré la haute protection thermique, ne pas toucher les parties métalliques ni la vitre.
- La température de la porte et de la surface extérieure peut être élevée lorsque l'appareil fonctionne.
- Utilisez les poignées et boutons. Utilisez des gants, si nécessaire.
- Manipulez avec précaution la porte de votre four : tout choc brutal ou contraintes thermiques excessives peuvent générer la casse de la vitre. Celle-ci est en verre trempé afin d'éviter tout risque de projection et, donc tout danger pour l'utilisateur.
- S'il arrivait que certaines parties du produit s'enflamment, ne tentez jamais de les éteindre avec de l'eau. Étouffez les flammes avec un linge humide. Débranchez l'appareil et n'ouvrez pas la porte.
- Ne rangez pas de produits inflammables à proximité ou sous le meuble où est placé l'appareil.
- Ne faites pas fonctionner l'appareil sous un meuble mural, une étagère, ou à proximité de matériaux inflammables tels que stores, rideaux, tentures...
- N'utilisez pas l'appareil comme source de chaleur.
- Ne placez jamais de papier, carton ou plastique dans l'appareil et ne posez rien dessus (*ustensiles, grille, objets...*).
- Ne pas mettre de feuille d'aluminium sous l'appareil pour protéger le plan de travail, ni entre les éléments chauffants, ni en contact avec les parois intérieures ou les résistances, vous risqueriez d'endommager gravement le fonctionnement du four ou **dégrader le plan de travail**.
- N'introduisez rien dans les ouïes de ventilation, ne les obstruez pas.
- N'utilisez ni produit d'entretien agressif (*notamment les décapants à base de soude*), ni éponge grattoir, ni tampon abrasif. N'utilisez pas de produit d'entretien spécifique pour métaux.
- Pour votre sécurité, ne démontez jamais l'appareil par vous-même ; faites appel à un centre de service agréé.
- Cet appareil a été conçu pour un usage domestique uniquement, toute utilisation professionnelle, non appropriée ou non conforme au mode d'emploi n'engage ni la responsabilité, ni la garantie du fabricant.

Selon modèle :

Utilisation de la minuterie : Pour les temps inférieurs à 25 minutes, tournez le bouton jusqu'à 30 minutes et revenez en arrière sur le temps désiré.

Conservez ces instructions

Participons à la protection de l'environnement !

- ① Votre appareil contient de nombreux matériaux valorisables ou recyclables.
- ➔ Confiez celui-ci dans un point de collecte ou à défaut dans un centre service agréé pour que son traitement soit effectué.



BELANGRIJKE INSTRUCTIES

Veiligheidsvoorschriften

Neem de tijd voor het doorlezen van alle instructies en raadpleeg de "gebruikershandleiding".

- Dit apparaat voldoet aan de geldende veiligheidsvoorschriften en -voorwaarden.
- Rekening houdend met de grote verscheidenheid aan geldende normen, dient u het apparaat door een erkende servicedienst te laten controleren als u het in een ander land gebruikt dan waar u het gekocht heeft.
- Dit apparaat is niet bedoeld om zonder hulp en toezicht gebruikt te worden door kinderen of andere personen indien hun fysieke, zintuiglijke of mentale vermogens hen niet in staat stellen dit apparaat op veilige wijze te gebruiken.
- Er moet toezicht op kinderen zijn, zodat zij niet met het apparaat kunnen spelen."
- Verplaats het apparaat niet als het aanstaat.
- Dit apparaat is niet geschikt voor inbouw.
- Plaats uw oven op een stabiel werkblad of op een keukenmeubel dat bestendig is tegen een temperatuur van minstens 90°C. Zorg dat de lucht rond het apparaat vrij kan circuleren.
- Zorg voor een afstand van minstens 2 cm tussen het voedsel en de bovenste weerstand.
- Het is normaal dat bij het eerste gebruik van uw apparaat rook vrijkomt, dit is een volkomen normaal verschijnsel dat snel verdwijnen zal.
- Wij raden u aan de oven de eerste keer leeg te gebruiken (zonder rooster), met de thermostaat op +/- 260°C, gedurende ca. 15 tot 20 minuten.
- Controleer of de netspanning overeenkomt met die op het apparaat vermeld staat (uitsluitend wisselstroom).
- Gebruik het apparaat niet indien:
 - het snoer hiervan defect of beschadigd is,
 - het apparaat gevallen is en zichtbaar beschadigd is of niet goed meer functioneert.
 In al deze gevallen moet het apparaat naar de dichtst bijzijnde servicedienst gestuurd worden om ieder gevaar uit te sluiten.
- Controleer of de elektrische installatie voldoende vermogen heeft voor de voeding van een apparaat met dit vermogen.
- Steek de stekker altijd in een geaard stopcontact.
- Laat het snoer niet hangen en raak de hete delen van de oven niet aan.
Trek niet aan het snoer om de stekker uit het stopcontact te trekken.
- Gebruik alleen in goede staat verkerende verlengsnoeren met een geaarde stekker en een geleidingsdraad waarvan de doorsnede minstens gelijk is aan die van het product.
- Haal de stekker uit het stopcontact wanneer het apparaat niet gebruikt wordt en alvorens dit te reinigen.
- Dompel de elektriciteitsdraden, de stekker of het apparaat niet in het water of een andere vloeistof, teneinde elektrische schokken te voorkomen.
- Zet het apparaat niet in de buurt van een hittebron of in de buurt van elektrische elementen. Plaats het niet op andere apparaten.
- Dit elektrische apparaat werkt met hoge temperaturen die brandwonden kunnen veroorzaken. Ondanks

de hoge thermische bescherming dient u de metalen onderdelen en het venster niet aan te raken.

- Wees voorzichtig met de deur van uw oven: door een harde schok of thermische overbelasting kan het venster breken. Dit is van gehard glas, om wegschieten te voorkomen, wat gevaarlijk voor de gebruiker zou kunnen zijn.
- Wanneer het apparaat werkt, kan de temperatuur van de deur en van de buitenkant van de oven hoog oplopen.
Gebruik de handgrepen en de knoppen. Gebruik, indien nodig, ovenwanten.
- Probeer bij brand nimmer de vlammen te blussen met water.
Doof de vlammen met een vochtige doek. Haal de stekker uit het apparaat en houd de deur gesloten.
- Bewaar geen ontvlambare producten in de buurt of onder het meubel waarop het apparaat geplaatst is.
- Gebruik het apparaat niet onder een muurkastje, een keukenrek of in de buurt van ontvlambare materialen, zoals zonneschermen, gordijnen, wandbekleding...
- Gebruik dit apparaat niet als hittebron.
- Nimmer papier, karton of plastic in het apparaat plaatsen en er niets op plaatsen (*keukengerei, roosters, voorwerpen...*).
- Geen vel aluminiumfolie onder het apparaat leggen om het werkblad te beschermen, noch tussen de verwarmingselementen, noch tegen de binnenwanden of de weerstanden, de werking van de oven zou zo ernstig in gevaar gebracht kunnen worden en het werkblad zou beschadigd kunnen worden.
- Niets in de ventilatiegaten stoppen en ze niet afdichten.
- Gebruik geen agressief reinigingsmiddel (*met name schuurmiddelen op basis van soda*), afkrabbers of schuurponsjes. Gebruik geen reinigingsmiddelen voor metaal.
- Voor uw eigen veiligheid dient u het apparaat nimmer zelf te demonteren; roep hiervoor de hulp van een erkende servicedienst in.
- Dit apparaat is uitsluitend bestemd voor huishoudelijk gebruik, in geval van bedrijfsmatig gebruik of een gebruik waarvoor het apparaat niet geschikt is, of dat niet overeenkomt met de gebruiksaanwijzing, kan de aansprakelijkheid van de fabrikant niet in het geding zijn en is de garantie niet geldig.

Afhankelijk van het model :

- Gebruik van de tijdklok: Voor baktijden onder de 25 minuten dient u de knop op 30 minuten te draaien en vervolgens terugdraaien tot de gewenste baktijd.

Bewaar deze instructies

Wees vriendelijk voor het milieu!

- ① Uw apparaat bevat talrijke materialen die hergebruikt of gerecycleerd kunnen worden.
- ➡ Breng het naar een verzamelpunt of anders naar een erkend servicecentrum voor de juiste verwerking hiervan.



WICHTIGE SICHERHEITSHINWEISE

Sicherheitsanweisungen

Bitte nehmen Sie sich die Zeit, alle Anweisungen genau durchzulesen und beziehen Sie sich auf das Benutzerhandbuch.

- Dieses Gerät entspricht den gültigen Regeln und Sicherheitsbestimmungen.
- Da die Normen sehr unterschiedlich sind, muss das Gerät bei Verwendung in einem Land, in dem es nicht gekauft wurde, in einem anerkannten Kundendienstzentrum überprüft werden.
- Dieses Gerät darf nicht von Kindern oder anderen Personen benutzt werden, deren körperliche, sensorische oder geistige Fähigkeiten nicht zum gefahrlosen Betrieb des Geräts geeignet sind.
- Das Gerät muss bei Betrieb in der Nähe von Kindern überwacht werden, um zu verhindern, dass diese damit spielen.
- Das Gerät darf während des Betriebs nicht verstellt werden.
- Dieses Gerät darf nicht eingebaut werden.
- Stellen Sie Ihren Ofen auf eine stabile Arbeitsfläche oder auf ein Küchenelement, das für Temperaturen von mindestens 90°C geeignet ist. Die Luft muss um das Gerät herum zirkulieren können.
- Zwischen den Lebensmitteln und der oberen Heizspirale muss ein Abstand von etwa 2 cm gewahrt werden.
- Es kann zu leichter Rauchentwicklung oder zu Geruch nach neuem Gerät kommen. Dieses Phänomen ist ganz normal und legt sich schnell von selbst.
- Der Ofen sollte bei der ersten Benutzung leer (ohne Rost) bei Thermostat +/- 260°C etwa 15 bis 20 Minuten lang in Betrieb gesetzt werden.
- Versichern Sie sich, dass die Netzspannung der auf dem Gerät angegebenen Spannung entspricht (nur Wechselspannung).
- Das Gerät darf nicht benutzt werden, wenn:
 - das Kabel schadhaft oder beschädigt ist,
 - das Gerät heruntergefallen ist und dabei sichtbare Schäden davongetragen hat oder Funktionsstörungen auftreten.
 In diesen Fällen muss das Gerät zur Sicherheit der Benutzer bei einem anerkannten Kundendienstzentrum überprüft werden.
- Versichern Sie sich, dass Ihre elektrische Installation für die Stromversorgung eines Gerätes dieser Leistungsstärke geeignet ist.
- Das Gerät darf nur an geerdete Steckdosen angeschlossen werden.
- Lassen Sie das Kabel nicht herunterhängen oder mit den heißen Teilen des Ofens in Berührung geraten. Ziehen Sie nicht am Stromkabel, um das Gerät ausstecken.
- Verwenden Sie nur Verlängerungskabel in gutem Zustand, die über einen geerdeten Stecker verfügen. Ihr Durchmesser muss mindestens ebenso groß sein wie der des Gerätekabels.
- Das Gerät muss zur Reinigung und bei Nichtgebrauch ausgesteckt werden.
- Zur Vermeidung von Stromschlägen dürfen das Kabel, der Netzstecker und das Gerät nie in Wasser oder andere Flüssigkeiten getaucht werden.
- Das Gerät darf nicht in der Nähe von Wärmequellen und elektrischen Elementen aufgestellt werden. Stellen Sie ihn nicht auf andere Geräte.

- Dieses Elektrogerät erreicht beim Betrieb hohe Temperaturen, die eventuell Verbrennungen hervorrufen könnten. Berühren Sie deshalb trotz der guten Isolierung weder die Metallteile noch die Scheibe des Geräts.
- Die Tür und das Gehäuse des Geräts können beim Betrieb sehr heiß werden. Fassen Sie das Gerät an seinen Griffen und Knöpfen an und benutzen Sie gegebenenfalls Topfhandschuhe.
- Gehen Sie vorsichtig mit der Tür Ihres Ofens um: brutale Stöße und exzessive Temperaturunterschiede können das Zerschlagen der Scheibe zur Folge haben. Diese besteht aus Sicherheitsglas, das nicht zerspringt und deshalb keine Gefahr für den Benutzer darstellt.
- Falls Teile des Geräts Feuer fangen, versuchen Sie auf keinen Fall, diese mit Wasser zu löschen. Ersticken Sie die Flammen mit einem nassen Tuch. Stecken Sie das Gerät anschließend aus und machen Sie die Tür nicht auf.
- Bewahren Sie keine brennbaren Produkte in der Nähe des Geräts oder unter dem Möbelstück, auf dem das Gerät steht, auf.
- Das Gerät darf nicht unter Wandschränken und Regalen oder in der Nähe von brennbaren Materialien wie Stores, Vorhängen, Wandbehängen etc. in Betrieb genommen werden.
- Das Gerät darf nicht als Wärmequelle eingesetzt werden.
- Geben Sie kein Papier, Karton oder Plastik in das Gerät und stellen Sie nichts auf dem Gerät ab (*Utensilien, Roste, Objekte...*).
- Legen Sie kein Aluminiumpapier unter das Gerät, um die Arbeitsfläche zu schützen. Legen Sie kein Aluminiumpapier zwischen die Heizelemente und lassen Sie es nicht in Kontakt mit den Innenwänden oder Heizspiralen geraten. Dies würde die Funktionstüchtigkeit des Ofens schwer beeinträchtigen oder die Arbeitsfläche beschädigen.
- Die Belüftungsschlitze dürfen nicht verstopft oder verstellt werden.
- Benutzen Sie weder aggressive Putzmittel (besonders keine natronhaltigen Ofenreinigungsmittel) noch Scheuerschwämme oder Scheuerpads. Benutzen Sie keine Spezialreinigungsmittel für Metall.
- Nehmen Sie zu Ihrer eigenen Sicherheit das Gerät nie selbst auseinander; dies darf nur in einem anerkannten Kundendienstzentrum vorgenommen werden.
- Dieses Gerät ist ausschließlich für den Hausgebrauch bestimmt. Sein Einsatz zu professionellen Zwecken, nicht bestimmungsgemäßen oder von der Bedienungsanleitung abweichenden Verwendung hat das Erlöschen der Haftung und der Herstellergarantie zur Folge.

Je nach Modell

- Einsatz des Timers: Für Zeiten unter 25 Minuten muss der Knopf zunächst auf 30 Minuten und dann auf die gewünschte Zeit zurückgedreht werden.

Bewahren Sie diese Anweisungen gut auf

Umweltschutz geht auch Sie etwas an!

- ① Ihr Gerät enthält wertvolle, wiederverwertbare Rohstoffe.
- ➔ Bitte geben Sie Ihr Gerät zum Entsorgen nicht in den Hausmüll, sondern bringen Sie es zu einer speziellen Entsorgungsstelle für Elektrokleingeräte (Wertstoffhof).



IMPORTANT SAFEGUARDS

Safety instructions

Take the time to read all instructions and refer to this "User Guide".

- This appliance conforms to safety rules and conditions in effect and with the directives in force.
- Bearing in mind the diversity of standards in force, if this appliance is used in a different country from the one in which it was bought, have it checked by an approved service centre.
- This appliance is not intended for use by children or other persons without assistance or supervision if their physical, sensory or mental capabilities prevent them from using it safely.
- Children should be supervised to ensure they do not play with the appliance.
- Do not move or carry the appliance during use.
- Your oven is not designed to be built-in.
- Use on a flat, stable, heat resistant surface, away from any contact with water and never use underneath a built-in kitchen alcove.
- Leave approximately 2 cm between the food and the grill element in grill function. Always leave the door ajar when grilling.
- Run your oven for the first time (EMPTY) for 20 minutes, at maximum temperature, to eliminate the smell of newness. (*A small amount of smoke may be produced initially, this is perfectly normal and will soon disappear*).
- Check that the mains voltage is that shown on the appliance (alternating current only). This appliance must be earthed.
- Do not use the appliance if:
 - it has a faulty cord,
 - the appliance has fallen, shows visible damage or does not function correctly.
 In this case, the appliance must be sent to the nearest approved after-sales service centre so as to avoid any danger.
- Make sure that the electrical installation is sufficient for supplying an appliance of this wattage.
- Always use an earthed plug to connect the appliance.
- Do not let the cord hang down or touch hot parts of the oven. Do not disconnect the appliance by pulling on the cord.
- Only use an extension lead that is in good condition, with an earthed plug and power cable at least equivalent to the cord supplied with the product.
- Disconnect the appliance when not in use and before cleaning it.
- So as to avoid electric shocks, do not immerse the electric cord, plug or appliance in water or any other liquid.
- Do not place the appliance close to a heat source. Do not put it on the top of another appliance.
- This electrical appliance operates with high temperatures which could cause burns. Do not touch metal or glass parts.
- The temperature of the door may be high when the appliance is in operation.
- Use the handles and knobs. Use oven gloves when necessary.
- Handle the door of your oven with care: any hard shocks or excessive temperature changes may cause the glass to break. The door is made of tempered glass to prevent any risk of glass being projected and consequently any danger for the user.
- If any part of the product should catch fire, do not attempt to extinguish with water. Smother flames with a damp cloth. Disconnect the appliance and do not open the door.
- Do not keep flammable products close to or under the unit where the appliance is placed.
- Do not operate the appliance under a wall unit, shelf, or close to flammable materials such as blinds, curtains, drapes, etc...
- Do not use the appliance as a source of heat.
- Never put paper, cardboard or plastic in the appliance and do not place anything on top (*utensils, racks, objects, etc...*).
- Do not place dishes directly onto the bottom heating element.
- Do not place aluminium foil under the appliance or between the heating elements or on the side panels or on the bottom heating element. You risk damaging the oven functions seriously or **degrading the work surface**.
- Do not put anything into the air vents, or obstruct them.
- Do not use harsh cleaning products (*such as caustic soda cleaning compounds*), or scouring sponges, or abrasive pads.
- For your own safety, never dismantle the appliance yourself; as this will negate the guarantee; send to an approved service centre.
- This appliance is designed for domestic use only. Any commercial use, inappropriate use, or failure to comply with the instructions, the manufacturer accepts no responsibility and the guarantee will not apply.

Depending on model :

- Timer : For times less than 25 minutes, turn the button to 30 minutes and come back to the required time.

Keep these instructions

HELPLINE:

If you have any product problems or queries, please contact our Customer Relations Team first for expert help and advice:

0845 602 1454 - UK (01) 6774176

or consult our website:

www.moulinex/groupseb.co.uk

Environment protection first !

- ① Your appliance contains valuable materials which can be recovered or recycled.
- ➡ Leave it at a local civic waste collection point.



PRECAUÇÕES IMPORTANTES

Instruções de segurança

Leve o tempo que for preciso para ler com cuidado todas as instruções e consulte o “Guia do Utilizador”.

- Este aparelho está em conformidade com as normas e condições de segurança em vigor.
- Dada a diversidade das normas em vigor, caso este aparelho seja utilizado num país diferente daquele onde foi adquirido, solicite a sua inspecção junto de um centro de assistência autorizado.
- Este aparelho não foi concebido para ser utilizado por crianças ou outros indivíduos sem assistência e supervisão no caso de as suas capacidades físicas, sensoriais ou mentais impedirem uma utilização totalmente segura deste aparelho.
- As crianças têm de ser vigiadas para que não brinquem com o aparelho”
- Não desloque o aparelho no decorrer da sua utilização.
- Este aparelho não foi concebido para ser encastrado.
- Coloque o forno numa bancada de trabalho estável ou num móvel de cozinha com capacidade para suportar, no mínimo, temperaturas iguais a 90°C. Deixe uma circulação livre do ar em volta do aparelho.
- Preveja uma distância aproximada de 2 cm, pelo menos, entre os alimentos e a resistência superior.
- É normal que ocorra uma ligeira emissão de fumo ou de cheiro a novo quando utilizar o aparelho pela primeira vez; trata-se de um fenómeno absolutamente normal, que desaparece rapidamente.
- Aconselhamos a que, na primeira vez, o forno funcione vazio (sem grelha), com o termóstato em +/- 260°C, durante cerca de 15 a 20 minutos.
- Certifique-se de que a tensão de rede corresponde devidamente à tensão indicada no aparelho (corrente alterna apenas).
- Não utilize o aparelho se:
 - este estiver equipado com um cabo defeituoso ou danificado,
 - o aparelho tiver caído e apresentar danos visíveis ou anomalias de funcionamento.
 Em cada um destes casos, o aparelho tem de ser enviado para o centro de assistência técnica autorizado mais próximo de forma a evitar a ocorrência de qualquer situação de risco.
- Certifique-se de que a instalação eléctrica é suficiente para alimentar um aparelho desta potência.
- Ligue sempre o aparelho a uma tomada ligada à terra.
- Não deixe o cabo pendurado ou a tocar nas partes quentes do forno.
Não desligue o aparelho puxando pelo cabo.
- Utilize sempre uma extensão em boas condições, com uma tomada ligada à terra e com um fio condutor cuja secção seja pelo menos idêntica à do fio fornecido com o produto.
- Desligue o aparelho da corrente quando este deixar de servir e antes de proceder à sua limpeza.
- Para evitar a ocorrência de choques eléctricos, não mergulhe o cabo de alimentação, a tomada de corrente ou o aparelho em água ou nouro tipo de líquido.
- Não coloque o aparelho na proximidade de uma fonte de calor ou na proximidade de elementos eléc-

- tricos. Não o coloque em cima de outros aparelhos.
- Este aparelho eléctrico funciona com temperaturas altas, passíveis de causarem queimaduras. Apesar da elevada protecção térmica, não toque nas partes metálicas nem no vidro.
- Manuseie a porta do seu forno com precaução: qualquer embate forte ou alterações térmicas excessivas podem partir o vidro. Este é feito em vidro temperado de modo a evitar qualquer risco de projecção, constituindo um perigo para o utilizador.
- A temperatura da porta e da superfície exterior pode ficar alta no decorrer do funcionamento do aparelho. Utilize as pegas e os botões. Se necessário, use luvas.
- Se determinadas partes do produto se incendiarem, nunca tente apagar as chamas com água. Apague-as com um pano húmido. Desligue o aparelho da corrente e não abra a porta.
- Não arrume produtos inflamáveis na proximidade ou sob o móvel onde o aparelho foi colocado.
- Não ponha o aparelho a funcionar sob um móvel de parede, uma prateleira ou na proximidade de materiais inflamáveis como, por exemplo, estores, cortinas, cortinados...
- Não utilize o aparelho como fonte de calor.
- Nunca coloque papel, cartão ou plástico no interior do aparelho e não ponha nada por cima (*utensílios, grelha, objectos...*).
- Não coloque uma folha de alumínio sob o aparelho de modo a proteger a bancada de trabalho nem entre os elementos de aquecimento nem em contacto com as paredes interiores ou as resistências: corre o risco de danificar gravemente o funcionamento do forno ou estragar a bancada de trabalho.
- Não introduza nada nas aberturas de ventilação nem as obstrua.
- Não utilize um produto de limpeza agressivo (*nomeadamente, os decapantes à base de soda*), palha-de-aço ou pano abrasivo. Não utilize um produto de limpeza específico para metais.
- Para sua segurança, nunca desmonte o aparelho você próprio: contacte um centro de assistência técnica autorizado.
- Este aparelho foi concebido somente para uso doméstico; qualquer utilização profissional, inadequada ou não conforme ao modo de utilização não acciona nem a responsabilidade nem a garantia do fabricante.

Consoante os modelos:

- Utilização do temporizador: Para tempos inferiores a 25 minutos, rode o botão até 30 minutos e volte para trás, até ao tempo pretendido.

Guarde estas instruções

Participamos na protecção do ambiente!

- ① O seu aparelho contém inúmeros materiais valorizáveis ou recicláveis.
- ➔ Entregue-o num ponto de recolha ou, à falta deste, num centro de assistência técnica autorizado para que se proceda ao seu tratamento.



ΣΗΜΑΝΤΙΚΕΣ ΠΡΟΦΥΛΑΞΕΙΣ

Οδηγίες ασφαλείας

Διαβάστε προσεκτικά όλες τις οδηγίες ασφαλείας και ανατρέξτε στον "οδηγό χρήστη".

- Η συσκευή αυτή είναι σύμφωνη με τους ισχύοντες κανόνες και τις ισχύουσες συνθήκες ασφαλείας.
- Επειδή τα ισχύοντα πρότυπα διαφέρουν από χώρα σε χώρα, αν η συσκευή χρησιμοποιηθεί σε άλλη χώρα εκτός από εκείνη από την οποία αγοράστηκε, θα πρέπει να ελεγχθεί σε ένα εξουσιοδοτημένο κέντρο σέρβις (βλέπε το συνημμένο κατάλογο).
- Η συσκευή αυτή δεν προορίζεται για αβοήθητη ή ανεπιτήρητη χρήση από παιδιά ή άλλα άτομα των οποίων οι σωματικές, αισθητηριακές ή διανοητικές ικανότητες δεν τους επιτρέπουν να χρησιμοποιούν τη συσκευή με απόλυτη ασφάλεια.
- Τα παιδιά πρέπει να τα επιβλέπετε ούτως ώστε να μην παίζουν με τη συσκευή.
- Μην μετατοπίζετε τη συσκευή κατά τη διάρκεια της λειτουργίας της.
- Αυτή η συσκευή δεν προορίζεται για εντοιχισμό.
- Τοποθετήστε τη συσκευή πάνω σε σταθερό πάγκο εργασίας ή έπιπλο κουζίνας που να αντέχει σε θερμοκρασία τουλάχιστον 90°C. Αφήστε ελεύθερο χώρο γύρω από τη συσκευή ούτως ώστε να γίνεται σωστή κυκλοφορία του αέρα.
- Προβλέπετε απόσταση τουλάχιστον 2 cm μεταξύ του φαγητού και της πάνω αντίστασης.
- Κατά την πρώτη χρήση της συσκευής σας, μπορεί να βγει καπνός ή μια χαρακτηριστική μυρωδιά που βγάζουν πάντα οι καινούργιες συσκευές. Το φαινόμενο αυτό είναι φυσιολογικό και παροδικό.
- Την πρώτη φορά που θα χρησιμοποιήσετε τη συσκευή σας, σας συνιστούμε να τη βάλετε σε λειτουργία άδεια (χωρίς σχάρα) με το θερμοστάτη στους +/- 260°C για 15 έως 20 λεπτά περίπου.
- Βεβαιωθείτε ότι η τάση του δικτύου αντιστοιχεί πράγματι στην τάση ρεύματος που αναγράφεται στη συσκευή (μόνο εναλλασσόμενο ρεύμα).
- Μην χρησιμοποιείτε τη συσκευή αν:
 - αυτή έχει ελαττωματικό ή χαλασμένο καλώδιο,
 - η συσκευή έχει πέσει κάτω και παρουσιάζει ορατή βλάβη ή ανωμαλία στη λειτουργία.
 Σε κάθε περίπτωση, για να αποφύγετε κάθε κίνδυνο θα πρέπει να τη στείλετε για επισκευή στο κοντινότερο εξουσιοδοτημένο κέντρο σέρβις.
- Βεβαιωθείτε ότι η ηλεκτρική σας εγκατάσταση είναι επαρκής για την τροφοδοσία συσκευής αυτής της ισχύος.
- Συνδέετε τη συσκευή πάντα με γειωμένη πρίζα.
- Μην αφήνετε το καλώδιο να κρέμεται ή να ακουμπά στα ζεστά μέρη της συσκευής.
Μη βγάζετε το φις από την πρίζα τραβώντας το καλώδιο.
- Χρησιμοποιείτε προέκταση καλωδίου σε καλή κατάσταση με γειωμένη πρίζα και με αγωγίμο καλώδιο του οποίου η διατομή να είναι τουλάχιστον ίση με τη διατομή του καλωδίου που παρέχεται με τη συσκευή.
- Βγάζετε το φις από την πρίζα όταν δεν χρησιμοποιείτε τη συσκευή ή όταν θέλετε να την καθαρίσετε.
- Για να αποφύγετε τον κίνδυνο ηλεκτροπληξίας, μη βουτάτε στο νερό ή σε οιοδήποτε άλλο υγρό το ηλεκτρικό καλώδιο, το φις ή την ίδια τη συσκευή.
- Μην τοποθετείτε τη συσκευή κοντά σε πηγές θερμότητας ή άλλες ηλεκτρικές συσκευές. Επίσης, μην

την τοποθετείτε πάνω σε άλλη ηλεκτρική συσκευή.

- Αυτή η ηλεκτρική συσκευή αναπτύσσει υψηλές θερμοκρασίες ικανές να προκαλέσουν εγκαύματα. Παρά την παρουσία συστήματος θερμικής προστασίας, μην αγγίζετε τα μεταλλικά μέρη ούτε το τζάμι.
- Πιάνετε με προφύλαξη την πόρτα του φούρνου σας: τα τυχόν απότομα χτυπήματα ή οι υπερβολικές θερμικές καταπονήσεις μπορούν να προκαλέσουν το σπάσιμο του τζαμιού της. Το τζάμι είναι από σκληρυμένο γυαλί αποτρέποντας κάθε κίνδυνο εκτίναξης, και κατά συνέπεια κάθε κίνδυνο για το χρήστη.
- Η θερμοκρασία της πόρτας και της εξωτερικής επιφάνειας μπορεί να ανέβει αρκετά όσο λειτουργεί η συσκευή. Χρησιμοποιείτε τα κουμπιά και τις λαβές. Επίσης, χρησιμοποιείτε γάντια, αν χρειαστεί.
- Αν τυχόν πάρει φωτιά κάποιο σημείο της συσκευής, μην επιχειρήσετε να τη σβήσετε με νερό.
Βγάλτε το φις από την πρίζα χωρίς να ανοίξετε την πόρτα και πνίξτε τις φλόγες με ένα υγρό πανί.
- Μην φυλάσσετε εύφλεκτα υλικά κοντά στη συσκευή ή κάτω από το έπιπλο στο οποίο είναι τοποθετημένη η συσκευή.
- Μη βάζετε σε λειτουργία τη συσκευή κάτω από έπιπλο τοίχου, ράφι ή κοντά σε εύφλεκτα υλικά όπως στόρια, κουρτίνες, ταπετσαρίες τοίχου κλπ.
- Μη χρησιμοποιείτε τη συσκευή σαν πηγή θερμότητας.
- Μη βάζετε ποτέ χαρτί, χαρτόνι ή πλαστικό μέσα στη συσκευή ούτε να τοποθετείτε τίποτα πάνω σ' αυτή (εργαλεία κουζίνας, σχάρα ή άλλα σύνεργα).
- Μην τοποθετείτε αλουμινόχαρτο κάτω από τη συσκευή για να προφυλάξετε τον πάγκο εργασίας. Επίσης, μην τοποθετείτε αλουμινόχαρτο μεταξύ των αντιστάσεων, στα εσωτερικά τοιχώματα ή τις αντιστάσεις, διότι μπορεί να προκαλέσετε σοβαρή βλάβη στη λειτουργία της συσκευής ή να χαλάσετε τον πάγκο εργασίας.
- Μην βάζετε τίποτα στις οπές αερισμού ούτε να τις φράζετε.
- Μη χρησιμοποιείτε ισχυρά προϊόντα συντήρησης (*ιδίως προϊόντα καθαρισμού με βάση την καυστική σόδα*) ούτε λειαντικά σφουγγάρια ή συρματάκια για τρίψιμο. Επίσης, μη χρησιμοποιείτε προϊόντα συντήρησης ειδικά για μέταλλα.
- Για την ασφάλειά σας, μην αποσυναρμολογείτε μόνος/μόνη σας τη συσκευή. Επικοινωνήστε με ένα εξουσιοδοτημένο κέντρο σέρβις.
- Η συσκευή αυτή έχει σχεδιαστεί αποκλειστικά για οικιακή χρήση. Ο κατασκευαστής δεν φέρει καμία ευθύνη και η εγγύηση παύει να ισχύει, σε περίπτωση επαγγελματικής χρήσης, ακατάλληλης χρήσης ή χρήσης μη σύμφωνης με τις παρούσες οδηγίες.

Ανάλογα με το μοντέλο:

- Χρήση του χρονοδιακόπτη: για χρόνους κάτω των 25 λεπτών, γυρίστε το κουμπί μέχρι 30 λεπτά και επιστρέψτε πίσω στο χρόνο που θέλετε.

Φυλάξτε με επιμέλεια αυτές τις οδηγίες**Ας συμβάλουμε όλοι μας στην προστασία του περιβάλλοντος!**

❶ Η συσκευή σας περιέχει πολλά αξιοποιήσιμα και ανακυκλώσιμα υλικά.

➡ Όταν αχρηστευτεί, παραδώστε την σε ειδικό κέντρο διαλογής ή ελλείψει τέτοιου κέντρου στο κοντινότερο εξουσιοδοτημένο κέντρο σέρβις.



VIGTIGE FORHOLDSREGLER

Sikkerhedsanvisninger

Tag tiden til at læse disse anvisninger og se "brugervejledningen".

- Dette apparat er i overensstemmelse med gældende sikkerhedsregler og direktiver.
- Med henblik på forskellige standarder i strømforsyning, bør apparatet, såfremt det anvendes i et andet land end det hvor det er købt, kontrolleres af et autoriseret serviceværksted.
- Dette apparat er ikke beregnet til brug af børn eller andre personer uden assistance eller opsyn, såfremt deres fysiske, sensoriske eller mentale tilstand forhindrer dem i at bruge apparatet i fuld sikkerhed.
- Børn skal være under opsyn for at sikre, at de ikke leger med apparatet.
- Flyt eller bær ikke apparatet mens det er i brug.
- Deres ovn er ikke designet til indbygning.
- Anvend på en stabil arbejdsflade, væk fra nogen former for kontakt med vand og anvend aldrig under en indbygget køkkenniche.
- Efterlad en afstand på ca. 2cm mellem maden og grillelementet i grillfunktionen.
- Ved første brug tændes ovnen (UDEN INDHOLD) i 15 minutter ved maksimum temperatur. Dette afhjælper lugten af ny ovn. (Der kan komme en smule røg. Dette er helt normalt og vil hurtigt forsvinde).
- Kontroller at el-nettets spænding svarer til den, der er angivet på apparatet (kun vekselstrøm). Apparatet skal tilsluttes jordforbindelse.
- Anvend ikke apparatet, hvis:
 - ledningen er beskadiget,
 - apparatet er faldet ned, har synlige beskadigelser eller ikke fungerer korrekt.
 I så tilfælde skal apparatet sendes til nærmeste autoriserede serviceværksted for at undgå fare.
- Kontroller at den elektriske installation er tilstrækkelig for at forsyne apparatet med denne effekt.
- Anvend altid et stik med jordforbindelse til at forsyne apparatet.
- Lad ikke ledningen hænge ned eller rør ved varme dele af ovnen. Frakobl ikke apparatet ved at trække i ledningen.
- Anvend kun en forlængerledning i god stand, med jord og som kan klare samme strøm, som den ledning i apparatet.
- Tag apparatets stik ud, når apparatet ikke er i brug og før rengøring.
- For at undgå elektriske stød, sænk aldrig ledningen, stikket eller apparatet i vand eller anden væske.
- Anbring ikke apparatet i nærheden af en varmekilde. Placer ikke apparatet ovenpå et andet apparat.
- Dette elektriske apparat arbejder ved høje temperaturer, som kan forårsage forbrændinger. Rør ikke ved metal- eller glasdele.
- Lågens temperatur kan være høj, når apparatet er i brug.

- Anvend håndtagene og knapperne. Brug grydelapper om nødvendigt.
- Håndter ovnens låge forsigtigt: Et hårdt stød eller overdrevne termiske belastninger kan bevirke, at glasset bliver knust. Lågen er lavet i hærdet glas for at forhindre at glasset splintrer og dermed enhver fare for forbrugeren.
- Hvis dele af produktet skulle antænde, prøv da aldrig at slukke med vand. Kvæl flammerne med et fugtigt klæde. Tag apparatet ud af stikket og åben ikke lågen.
- Opbevar ikke antændelige produkter i nærheden af eller under den enhed, hvorpå apparatet er placeret.
- Brug ikke apparatet under et vægskab, hylde eller tæt på brændbare materialer så som persienner, gardiner, forhæng, etc.
- Brug ikke apparatet som varmekilde.
- Put aldrig papir, pap eller plastik i apparatet og stil ikke noget på apparatet (*køkkenredskaber, stativer, objekter, etc.*).
- Put aldrig fæde direkte ovenpå varmeelementet i bunden.
- Læg ikke aluminiumsfolie under apparatet, mellem varmeelementerne, på sidepanelerne eller på varmeelementet i bunden. Man risikerer at ødelægge ovnen eller **ødelægge arbejdsfladen**.
- Put ikke noget ned i ventilationsåbningerne og dæk dem ej til.
- Brug ikke hårde rengøringsmidler (*såsom kaustisk soda opløsninger*), skuresvampe eller stålsvampe.
- For egen sikkerhed, skil aldrig apparat ad selv; dette vil ophæve garantien; send det til et autoriseret serviceværksted.
- Dette apparat er designet udelukkende til husholdningsbrug. Ved kommerciel brug, upassende brug, eller manglende imødekommelse af instruksenen, frafalder producentens ansvar og garantien vil ikke gælde.

Afhængig af model:

- Timer: For mindre tid end 25 minutter, drej knappen til 30 minutter og drej derefter tilbage på den ønskede tid.

Opbevar disse instruktioner

Vi skal alle være med til at beskytte miljøet!

- ① Apparatet indeholder mange materialer, der kan genvindes eller genbruges.
- ➡ Bring det til en genbrugsstation eller et autoriseret serviceværksted, når det ikke længere anvendes.



REKOMMENDATIONER

Säkerhetsanvisningar

Läs noggrant igenom alla anvisningarna och se bruksanvisningen.

- Apparaten uppfyller aktuella normer och säkerhetsbestämmelser.
- Med hänsyn till mängden av standarder som gäller, måste apparaten, om den används i ett annat land än inköpslandet, granskas av en godkänd serviceverkstad.
- Denna apparat ska ej användas av barn utan uppsikt. Det samma gäller för personer vars fysiska eller mentala hälsa hindrar dem från en säker användning.
- Se till att barn inte leker med apparaten.
- Flytta inte på apparaten under användningen.
- Ugnen är inte avsedd för inbyggnad.
- Använd den på en stabil arbetsyta, undvik kontakt med vatten och använd den aldrig under en inbyggd köksalkov.
- Se till att avståndet mellan ingredienserna och grillelementet är minst ca 2 cm.
- Använd ugnen första gången tom och utan galler i ca 15 minuter på maximal temperatur, för att få bort lukten av "nytt". (En liten rökutveckling kan förekomma initialt, detta är normalt och kommer snart att försvinna).
- Kontrollera att nätspänningen verkligen motsvarar den som anges på apparaten (endast växelström). Denna apparat måste vara jordad.
- Använd inte apparaten om:
 - den har en trasig eller skadad sladd,
 - den har fallit i golvet och har synliga skador eller funktionsstörningar.
 Om detta händer, måste apparaten sändas till närmaste godkända serviceverkstad, för att undvika all fara.
- Se till att den elektriska installationen är tillräcklig för att försörja en apparat med denna effekt.
- Anslut alltid apparaten till ett jordat uttag.
- Låt inte sladden hänga ner eller röra vid ugnens varma delar. Koppla inte ur apparaten genom att dra i sladden.
- Använd endast en förlängningsladd i gott skick, med jordad stickkontakt och med en ledning vars tvärsnitt är minst lika med sladden som bifogas med produkten.
- Koppla ur apparaten när den inte används och före rengöring.
- Doppa aldrig ner sladden, stickkontakten eller apparaten i vatten eller annan vätska, för att undvika elstöt.
- Placera inte apparaten i närheten av en värmekälla eller i närheten av elektriska komponenter. Ställ den inte ovanpå andra apparater.

- Denna elektriska apparat uppnår höga temperaturer som kan orsaka brännskador. Vidrör inte metalldelarna eller glaset.
- Hantera ugnsluckan varsamt: en kraftig stöt eller drastiska temperaturvariationer kan medföra att ugnsglaset går sönder. Det är tillverkat i härdat glas för att undvika all risk för splitter och följaktligen fara för användaren.
- Ugnsluckans och ytterhöljets temperatur kan vara hög när apparaten är i funktion. Använd handtagen och knapparna. Använd om nödvändigt ugnsvantar.
- Om någon del av apparaten skulle fatta eld, försök inte släcka med vatten. Kväv lågorna med en fuktig handduk. Koppla ur apparaten och öppna inte luckan.
- Förvara inte lättantändliga produkter i närheten av eller under arbetsytan där apparaten står.
- Apparaten skall inte användas under ett väggskåp, en hylla eller i närheten av lättantändliga material som rullgardiner, gardiner, draperier...
- Använd inte apparaten som värmekälla.
- Lagg aldrig papper, papp eller plast inuti apparaten och placera ingenting ovanpå (*köksredskap, galler, föremål...*).
- Ställ inte tallrikar eller formar direkt på det undre värmeelementet.
- Lagg inte aluminiumfolie under apparaten, mellan värmeelementen, på sidopanelerna eller på det undre värmeelementet. Du riskerar att skada ugnens funktioner allvarligt samt att **förstöra arbetsytan**.
- Denna apparat måste vara jordad.
- För inte in någonting i ventilationshålen, täpp inte till dem.
- Använd inte aggressiva rengöringsmedel (*innehållande exempelvis kaustiksoda*), stålull eller skursvamp. Använd inte rengöringsmedel avsett för metall.
- För din säkerhet, ta aldrig isär apparaten själv; kontakta en godkänd serviceverkstad eftersom detta upphäver garantin.
- Denna apparat har konstruerats endast för hemmabruk. Kommersiell användning, olämplig användning eller användning som inte stämmer överens med bruksanvisningen frångår tillverkaren från allt ansvar och upphäver garantin.

Beroende på modell:

- Användning av timern: För tider på mindre än 25 minuter, vrid knappen ända till 30 minuter och gå därefter tillbaka till önskad tid.

Spara anvisningarna

Bidra till att skydda miljön!

- ① Apparaten innehåller en mängd material som kan återanvändas eller återvinnas.
- ➡ Lämna in den på en återvinningsstation eller i annat fall till en godkänd serviceverkstad för en miljöriktig hantering.



VIKTIGE FORHOLDSREGLER

Sikkerhetsforskrifter

Les gjennom alle instruksjonene og slå opp i bruker-veiledningen.

- Dette apparatet oppfyller gjeldende sikkerhetsregler og -standarder.
 - Hvis dette apparatet brukes i et annet land enn landet der det ble innkjøpt, må du få det kontrollert av et godkjent servicesenter, da standardene er forskjellige fra land til land.
 - Dette apparatet må ikke brukes av barn eller personer uten overvåkning hvis deres fysiske, sansesmessige eller mentale tilstand hindrer dem i å bruke apparatet på en sikker måte.
 - La ikke barn leke med apparatet.
 - Under bruk må apparatet ikke flyttes.
 - Dette apparatet er ikke beregnet på innbygging.
 - Plasser ovnen på en stabil benkeplate eller et kjøkkenmøbel som tåler en temperatur på minst 90 °C. Luft må kunne sirkulere rundt hele apparatet.
 - La det være minst cirka 2 cm mellom maten og det øvre varmeelementet.
 - Apparatet kan avgi litt røyk eller en lukt av nytt apparat når du bruker dette apparatet første gang. Dette er helt normalt og vil forsvinne raskt.
 - Vi anbefaler at du første gang lar ovnen stå på tom (uten rist) på termostat +/- 260 °C i cirka 15 til 20 minutter.
 - Kontroller at nettspenningen svarer til spenningen angitt på apparatet (kun vekselstrøm).
 - Apparatet må ikke brukes dersom:
 - det har en defekt eller skadet ledning,
 - det har falt i gulvet og har synlige skader eller funksjonsfeil.
- I begge disse tilfellene må apparatet returneres til nærmeste godkjente servicesenter for å unngå risiko.
- Kontroller at den elektriske installasjonen er tilstrekkelig til å forsyne et apparat med denne effekten med strøm.
 - Apparatet må alltid kobles til en jordet stikkontakt.
 - Ikke la ledningen henge ned eller være i berøring med varme deler av apparatet. Ikke trekk i ledningen for å koble fra apparatet.
 - Bruk utelukkende skjøteledninger i god stand med jordet støpsel og med en strømledende ledning som minst har samme diameter som den som fulgte med produktet.
 - Koble fra apparatet når det ikke brukes, og før du rengjør det.
 - For å unngå elektriske støt må du aldri dyppe den elektriske ledningen, støpselet eller apparatet ned i vann eller annen væske.

- Ikke plasser apparatet i nærheten av en varmekilde eller elektriske elementer. Ikke plasser apparatet oppå andre apparater.
- Dette elektriske apparatet bruker høye temperaturer og kan føre til forbrenninger. Til tross for den gode termiske beskyttelsen, må deler av metall eller glass ikke berøres.
- Døren og den ytre flaten kan bli svært varm når apparatet er i bruk. Bruk håndtakene og knottene. Bruk grytekluter/grillvotter ved behov.
- Hvis deler av produktet tar fyr, må du aldri prøve å slukke med vann. Kvel flammene med et fuktig håndkle. Koble fra apparatet. Ikke åpne døren.
- Ikke plasser brannfarlige produkter i nærheten av eller under møbelet der apparatet er plassert.
- Apparatet må ikke plasseres og brukes under et veggmontert skap, en bokhylle eller i nærheten av brannfarlige materialer som persienner, gardiner osv.
- Apparat må aldri brukes som varmekilde.
- Legg aldri papir, papp eller plast i eller oppnå apparatet (*kjøkkenredskaper, rist, gjenstander osv.*).
- Legg aldri aluminiumsfolie under apparatet for å beskytte benkeplaten, heller ikke mellom varmeelementene eller i kontakt med veggene på innsiden eller varmeelementene. Dette kan føre til alvorlig skade på ovnen eller **benkeplaten**.
- Ikke stikk noe inn i eller steng ventilasjonsåpningene.
- Ikke bruk sterke rengjøringsmidler (*for eksempel rengjøringsmidler med natron eller lut*) eller skuresvamper. Bruk ikke rengjøringsmidler for metall.
- Apparatet må aldri demonteres av brukeren, kontakt et godkjent serviceverksted.
- Dette apparatet er utelukkende beregnet på privat bruk. Produsenten fraskriver seg ethvert ansvar, og garantien bortfaller ved enhver form for profesjonell eller feil bruk eller bruk i strid med bruksanvisningen.

Avhengig av modell:

- Bruk av klokken: For innstillinger under 25 minutter: Vri knappen til 30 minutter og deretter tilbake til ønsket tid.

Ta godt vare på disse instruksjonene

Ta vare på miljøet!

- ① Apparatet inneholder en rekke materialer som kan gjenvinnes eller resirkuleres.
- ➡ Disse må leveres til et egnet innsamlingssted eller til et godkjent servicesenter.



TÄRKEITÄ VAROTOIMIA

Turvaohjeet

Lue käyttöohjeet huolellisesti läpi.

- Tämä laite vastaa voimassa olevia turvallisuusmääräyksiä ja -sääntöjä.
- Jos käytät laitetta muussa kuin sen ostomaassa, sinun tulee tarkistuttaa se valtuutetussa huoltoliikkeessä, sillä voimassa olevat turvallisuusmääräykset vaihtelevat suuresti.
- Tätä laitetta ei ole tarkoitettu lasten tai muiden henkilöiden käytettäväksi ilman valvontaa, jos heidän fyysiset, aistimelliset tai henkiset kykynsä eivät salli käyttää laitetta turvallisesti.
- Lapsia tulee valvoa, jotta he eivät leiki laitteella.
- Älä siirrä laitetta sen ollessa käytössä.
- Tätä laitetta ei ole tarkoitettu upotettavaksi seinään tai kalusteisiin.
- Laita uuni vakaalle työtasolle tai keittiökalukselle, joka kestää vähintään 90°C:n lämpöä. Anna ilman kiertää vapaasti laitteen ympärillä.
- Jätä ainakin 2 cm ruokien ja ylävastuksen välille.
- On normaalia, että käytettäessä laitetta ensimmäistä kertaa, siitä lähtee savua tai uuden hajua, tämä luonnollinen ilmiö häviää nopeasti.
- Kehotamme sinua käyttämään uunia ensimmäisellä kerralla tyhjänä (ilman ritilää), termostaatti +/- 260°C noin 15 - 20 minuutin ajan.
- Tarkista, että verkon jännite vastaa laitteessa ilmoitettua jännitettä (vain vaihtovirtaa).
- Älä käytä laitetta, jos:
 - sen johto on viallinen tai vahingoittunut,
 - laite on pudonnut ja siinä on silmin havaittavia vikoja tai toimintahäiriöitä.
 Kaikissa näissä tapauksissa laite tulee toimittaa lähimpään valtuutettuun huoltokeskukseen vaarojen välttämiseksi.
- Varmista, että sähköverkon teho on riittävä näin tehokkaan laitteen virransyöttöä varten.
- Liitä laite maadoitettuun pistorasiaan.
- Älä anna johdon roikkua tai koskea uunin kuumiin osiin.
- Älä irrota laitetta virtajohdosta vetäen.
- Käytä vain hyväkuntoista jatkojohtoa, jonka pistoke on maadoitettu ja jonka halkaisija on ainakin yhtä suuri kuin laitteen kanssa toimitettavan johdon.
- Irrota laite verkosta, kun et käytä sitä tai kun puhdistat sitä.
- Sähköiskujen vaaran välttämiseksi sähköjohtoa, pistoketta tai itse laitetta ei tule upottaa veteen tai muihin nesteeseen.
- Älä laita laitetta lämmönlähteen tai sähköelementtien lähelle. Älä laita sitä muiden laitteiden päälle.
- Tämä sähkölaite kehittää toimiessaan korkeita lämpötiloja, jotka voivat aiheuttaa palovammoja. Vaikka laite on eristetty tehokkaasti lämpöä vastaan, älä koske sen metalliosiin tai oven lasiin.

- Käsittele uunisi ovea varovasti: voimakkaat kolhaut tai lämpötilanvaihtelut voivat aiheuttaa lasin rikkoutumisen. Se on valmistettu karkaistusta lasista käyttäjän suojelemiseksi.
- Oven ja ulkopinnan lämpötila voi olla korkea laitteen ollessa käytössä. Käytä kädensijoja ja valitsimia. Käytä käsineitä, jos se on tarpeen.
- Jos tuotteen jotkin osat syttyvät palamaan, älä koskaan yritä sammuttaa niitä vedellä. Tukahduta liekit kostealla kankaalla. Irrota laite sähköverkosta äläkä avaa ovea.
- Älä laita tulenarkoja tuotteita pöydän läheisyyteen, jonka päälle laite on asetettu.
- Älä käytä laitetta seinään kiinnitetyn huonekalun tai hyllyn alla tai tulenarkojen materiaalien kuten verhojen tai tapetin läheisyydessä...
- Älä käytä laitetta lämmönlähteenä.
- Älä laita paperia, pahvia tai muovia laitteeseen äläkä laita mitään sen päälle (*työvälineet, ritilä, muita esineitä...*).
- Älä laita alumiinipaperia laitteen alle suojellaksesi työtasoa tai lämmityselementtien väliin tai kosketuksiin sisäseinien tai vastusten kanssa, voit vahingoittaa uunin toimintaa vakavasti **tai pilata työtason**.
- Älä laita laitteen ilmastointiaukkoihin mitään äläkä tuki niitä.
- Älä käytä aggressiivisia puhdistusaineita (*erityisesti natriumpitoisia puhdistusaineita*) tai hankaussieniä tai -tyynyjä. Älä käytä metallien hoitamiseen tarkoitettuja aineita.
- Oman turvallisuutesi takia laitetta ei pidä koskaan purkaa itse; käänny valtuutetun huoltopalvelun puoleen.
- Tämä laite on tarkoitettu käytettäväksi vain kotona, ammattimainen, käyttöohjeiden vastainen tai muu asiaton käyttö eivät kuulu valmistajan vastuun tai takuun piiriin.

Mallista riippuen:

- Ajastimen käyttö: Sääteessäsi laitetta alle 25 minuutin ajalle sinun tulee säätää valitsin ensin 30 minuuttiin ja palata sitten takaisin haluttuun aikaan.

Säilytä nämä ohjeet

Edistäkäämme luonnonsuojelua!

- ① Laitteessasi on useita hyödynnettäviä ja kierrätyskelpoisia materiaaleja.
- ➡ Toimita laitteesi kierrätettävän jätteen keräyspisteeseen tai sellaisen puutteessa valtuutettuun huoltokeskukseen, jotta se käsiteltäisiin asianmukaisesti.



