

Tefal®

IXEO+
ALL-IN-ONE SOLUTION



EN

FR

MS

ZH

FA

AR

IXEO + QT15XX

Important Safety recommendations

Safety instructions and guidelines

- Read the instruction manual carefully before using your appliance for the first time. This product is designed for domestic and indoor use only. Any commercial use, inappropriate use or failure to comply with the instructions, the manufacturer accepts no responsibility and the guarantee will not apply.
- The appliance must not be left unattended while it is connected to the supply mains.
- Do not unplug your appliance by pulling on the power cord. Always unplug your appliance:
 - before filling the water tank or rinsing the boiler
 - before cleaning the appliance,
 - after each use.
- Never fill the appliance directly from the tap.
- The appliance does not work without the scale collector (depending on the model).
- The appliance must be used and rested on a flat, stable and heat-resistant surface.
- When you place the iron on its stand or on a separated base, ensure that the surface on which the stand or the separated base is placed is stable.
- Do not place the separated base on the ironing board cover or on a soft surface.
- This appliance is not intended for use by individuals (including children) with reduced physical, sensory or mental capabilities, or lack of experience and knowledge,

unless they have been given supervision by a person responsible for their safety.

- Children must be supervised to ensure that they do not play with the appliance.
- This appliance may be used by children aged 8 years and older and by individuals lacking experience or knowledge or with reduced physical, sensory or mental capabilities, provided that they have been thoroughly instructed regarding the use of the appliance, are supervised, and understand the risks involved. Children must not play with the appliance. Cleaning and user maintenance shall not be made by children without supervision.
- Keep the appliance and its power cord out of reach of children under 8 years of age when it is in use or cooling down.
-  The surfaces of your appliance can reach very high temperatures when functioning, which may cause burns. Do not touch the hot surfaces of the appliance (accessible metal parts and plastic parts adjacent to the metallic parts).
- It is very important not to use descaling products (vinegar, industrial descalers, etc.) to rinse the boiler, as they may damage it.(depending on model)
- Before emptying the boiler/rinsing the collector, always wait until the appliance has cooled down and has been unplugged for over 2 hours before loosening the drainage/collector cap.
- Caution: If the cap or drainage cap is damaged, have it replaced by an approved service centre.
- The filling or decalcifying or rinsing or inspection apertures that are under pressure, must not be opened during use.
- Do not use other decalcifying products than the one cited in the Instruction for use
- Care should be taken when using the appliance due to emission of steam
- Unplug the appliance during cleaning & filling
- The appliance must not be used if it has been dropped,

if it appears to be damaged, if it is leaking or is not working correctly.

- Do not attempt to dismantle your appliance: take it to an approved service center to avoid any danger.
- If the power cord or steam cord of your appliance is damaged, it must be replaced by an approved service centre in order to avoid any danger.
- Before storing the appliance, once it is unplugged, please wait until it has cooled down completely (around 1 hour).

- All accessories, consumables and removable parts must be bought only from an approved service centre.
- For your safety, this appliance conforms to all applicable regulations (Low Voltage, Electromagnetic Compatibility and Environment Directives, etc.).
- Your appliance is an electrical appliance: it must be used under normal conditions of use.
- It is equipped with 2 safety systems (depending on model):
 - a valve to prevent the build-up of pressure, which allows excess steam to escape in the event of the appliance malfunctioning,
 - a thermal fuse to prevent overheating.
- Always plug your appliance:
 - into a mains circuit with voltage between 220 V and 240 V (Alternating current only),
 - into a socket outlet with an earth connection.

- Faulty connection can cause irreparable damage to the appliance and will invalidate your guarantee.
- If you are using an extension cord, ensure that it is correctly rated (16A) with an earth connection and is fully extended.
- Fully unwind the power cord before plugging it into an earthed plug socket.
- Never touch the power cord or steam cord with the soleplate of the appliance. Do not leave the power cord or steam cords close to or in contact with sources of heat or sharp edges.
- The water in the appliance may still be hot and cause burns even after 2 hours of cooling down. Handle the appliance with care when the cap/collector is removed, particularly when you are emptying it.
- Your appliance emits steam that may cause burns.
 - Handle the iron with care, particularly when using the vertical steam function.
 - Never steam clothing when it is worn by a person, always steam it on a hanger.
 - Never iron in a seated position with your legs below the ironing board.
 - Never direct the steam towards people or animals.
- The first time the appliance is used, there may be some reject of particles, fumes and smell but this is not harmful.
- Never immerse your appliance in water or any other liquid. Never place it under tap water.
- Careful during the assembly of the product & the board to pinch risks (depending on model)
- Never place the flat iron on the ironing board, always use the iron rest. Similarly, never place the separated base on the ironing board (depending on model)



Important notice for appliances ≥ 2200W only :

Under unfavorable mains conditions, phenomena like transient voltage drops or lighting fluctuations can happen. Therefore, it is recommended that the iron is connected to a power supply system with a maximum impedance of 0,29 Ω. If necessary, the user can ask the public power supply company for the system impedance at the interface point.

What water should I use?

- This appliance has been designed to be used with untreated tap water. If your water is very hard, (hardness above 30°F, or 17°dH or 21°e) use a mixture of 50% tap water and 50% distilled water. In some seaside regions, salt content might be high. In that case, use only water bottle, with low mineral level.
- They are different type of softened water, and most of them can be used in your appliance. However, some of them, especially the one with chemical components, like salt, might occur white or brown runs. If you face this type of issue, we recommend you to use non-treated tap water or bottled water.

- You should not use water from domestic appliances, with additives (starch, perfume, etc.) , rain water, boiled, filtered, bottled water. Do not use pure distilled nor pure demineralized water. Such water might affect steam attributes and at high temperature generate steam chamber sediment, liable to stain your linen and cause early appliance aging.

SAVE THESE INSTRUCTIONS



Help protect the environment!

- ① Your appliance contains a number of recoverable or recyclable materials.
- ② Take these to a collection centre, or to an approved service centre for processing.

Troubleshooting problems with your appliance

PROBLEMS	CAUSES	SOLUTIONS
Water is dripping from the holes in the soleplate	The water has condensed in the tubes because you are using the steamer for the first time or have not used it for a while.	Press the steam button away from your ironing board until the iron emits steam.
	The soleplate is not hot enough to produce steam.	Set the appliance to the steam zone* (see user manual).
Traces of water appear on the laundry	Your ironing board cover is saturated with water as it is not suitable for the power of your appliance.	Ensure you use a suitable ironing board (a mesh ironing board which prevents condensation).
White streaks are dripping from the holes in the soleplate	Your boiler is emitting limescale as it is not rinsed regularly.	Rinse the boiler as instructed in the user manual.
Brown streaks are dripping from the holes in the soleplate and staining the laundry	You are using chemical descaling agents or additives in the water.	Never add any product to the boiler (see the section "What water should I use?")
The soleplate is dirty or brown and may mark the laundry	The appliance is being used on too high a temperature.	Clean the soleplate as instructed in the user manual. Use a lower temperature.
The soleplate is scratched or damaged	You have placed your iron flat down on the metal iron rest.	Always place your iron on its heel or on the iron rest.
The red "WATER" indicator light is flashing*	You have not filled the water tank.	Fill in the water tank and press the "OK" button located on the control panel until the indicator light goes off.
	You have not pressed the "OK" button.	Press the "OK" button located on the control panel until the indicator light goes off.
The "anti-scale" indicator light is flashing*	You have not pressed the "OK" button.	Press the "OK" button located on the control panel until the indicator light goes off.
The appliance will not turn on or the iron indicator light and the "ON-OFF" indicator light will not turn on.*	The "auto-off" system is activated after non-use and has turned off your appliance.	Press the "ON-OFF" restart button located on the control panel.
The red "WATER" indicator light is flashing and the "ON-OFF" button is not working.*	The appliance has been stored in a cold area (around <10°C)	Unplug the appliance. Leave the appliance for 3 hours until it reaches ambient temperature.
A loud noise from the appliance.	Not enough water in the tank.	Fill the tank.

*Depending on the model

Recommandations importantes en matière de sécurité

Instructions et consignes de sécurité

- Lisez attentivement le mode d'emploi avant la première utilisation de votre appareil. Ce produit a été conçu pour un usage domestique et à l'intérieur seulement. Toute utilisation à des fins commerciales, ou une utilisation non conforme au mode d'emploi dégraderait le fabricant de toute responsabilité et la garantie ne sera pas appliquée.
- L'appareil ne doit pas être laissé sans surveillance lorsqu'il est branché à la prise secteur.
- Ne débranchez pas l'appareil en tirant sur le cordon. Débranchez toujours votre appareil :
 - avant de remplir le réservoir ou de rincer la cuve ;
 - avant de le nettoyer ;
 - après chaque utilisation.
- Ne remplissez jamais l'appareil directement sous le robinet.
- L'appareil ne fonctionne pas sans le collecteur de tartre (suivant modèle).
- L'appareil doit être utilisé et posé sur une surface stable et plane ne craignant pas la chaleur.
- Lorsque vous posez le fer sur le repose-fer ou sur une base séparée, assurez-vous que la surface sur laquelle vous le reposez est stable.
- Ne pas poser la base séparée sur la housse de la planche à repasser ou sur une surface molle.
- Cet appareil n'est pas prévu pour être utilisé par des personnes (y compris les enfants) dont les capacités physiques, sensorielles ou mentales sont réduites, ou des personnes dénuées d'expérience ou de connaissance, sauf si elles ont pu bénéficier, par l'intermédiaire d'une personne responsable de

leur sécurité, d'une surveillance ou d'instructions préalables concernant l'utilisation de l'appareil.

- Il convient de surveiller les enfants pour s'assurer qu'ils ne jouent pas avec l'appareil.
- Cet appareil peut être utilisé par des enfants âgés de 8 ans et plus et les personnes manquant d'expérience et de connaissances ou dont les capacités physiques, sensorielles ou mentales sont réduites, si elles ont été formées et encadrées quant à l'utilisation de l'appareil d'une manière sûre et connaissent les risques encourus. Les enfants ne doivent pas jouer avec l'appareil. Les enfants ne doivent ni nettoyer l'appareil, ni s'occuper de son entretien sans surveillance.
- Gardez le fer et le cordon hors de la portée des enfants de moins de 8 ans lorsque l'appareil est sous tension ou en cours de refroidissement.
-  Les surfaces de votre appareil peuvent atteindre des niveaux de température très élevés lors de l'utilisation de l'appareil et peuvent occasionner des brûlures. Ne pas toucher ces surfaces tant que l'appareil n'a pas refroidi (parties métalliques accessibles et parties en plastique adjacentes aux parties métalliques).
- Surtout, n'utilisez pas de produits détartrants (vinaigre, détartrants industriels...) pour rincer la cuve : ils pourraient l'endommager (selon modèle).
- Avant de vidanger la cuve/rincer le collecteur, attendez toujours que l'appareil soit froid et débranché depuis plus de 2 heures pour dévisser le bouchon de vidange/le collecteur.
- Attention : si le bouchon ou le bouchon de vidange est abîmé, faites-le remplacer par un Centre de Service Agréé.
- Les orifices de remplissage, de détartrage et de rinçage, ou les orifices pour l'examen qui sont sous pression, ne doivent pas être ouverts pendant l'utilisation.
- N'utilisez pas d'autres produits de détartrage que ceux mentionnés dans les instructions d'utilisation.

- Attention à l'émission de vapeur pendant l'utilisation.
- Débranchez le produit pendant le nettoyage et le remplissage.
- L'appareil ne doit pas être utilisé s'il a chuté, s'il présente des dommages apparents, s'il fuit ou s'il présente des anomalies de fonctionnement.
- Ne démontez jamais votre appareil : faites-le examiner dans un Centre de Service agréé, afin d'éviter tout danger.
- Si le cordon d'alimentation électrique ou le cordon vapeur est endommagé, il doit être impérativement remplacé par un Centre de Service Agréé afin d'éviter tout danger.
- Une fois débranché, laissez l'appareil refroidir (environ 1 heure) avant de le ranger.

- Tous les accessoires, produits consommables et pièces détachées doivent être achetés en exclusivité auprès d'un Centre de Service Agréé.
- Pour votre sécurité, cet appareil est conforme aux normes et réglementations applicables (Directives Basse Tension, Compatibilité Electromagnétique, Environnement, etc.).
- Votre centrale vapeur est un appareil électrique qui doit donc être utilisé dans des conditions normales.
- Il est équipé de 2 systèmes de sécurité (selon modèle) :
 - une soupape évitant toute surpression qui, en cas dysfonctionnement de l'appareil, laisse échapper le surplus de vapeur ;
 - une fusible thermique pour éviter toute surchauffe.
- Branchez toujours votre centrale vapeur :
 - sur une installation électrique dont la tension est comprise entre 220 et 240 V (courant alternatif uniquement),
 - sur une prise électrique de type « terre »
 Toute erreur de branchement peut causer un dommage irréversible et annule la garantie.
- Si vous utilisez une rallonge, vérifiez que la prise est bien de type bipolaire 16 A avec conducteur de terre et qu'elle est dépliée entièrement.
- Déroulez complètement le cordon électrique avant de le brancher sur une prise électrique de type terre.
- Ne touchez jamais le cordon électrique ou le cordon vapeur avec la semelle du fer à repasser. Ne laissez jamais le cordon d'alimentation ou les cordons vapeur à proximité de ou en contact avec des sources de chaleur ou des bords tranchants.
- L'eau présente dans l'appareil peut être encore chaude et occasionner des brûlures même après 2 heures de refroidissement. Manipulez l'appareil avec précaution lorsque le bouchon/collecteur est retiré, notamment lorsque vous le vidangez.
- Votre appareil émet de la vapeur qui peut occasionner des brûlures.
 - Manipulez le fer avec précaution, surtout en défroissage vertical.
 - Ne défroissez jamais un vêtement sur une personne mais toujours sur un cintre.
 - Ne repassez jamais en position assise avec les jambes au-dessous de la planche à repasser.
 - Ne dirigez jamais la vapeur sur des personnes ou des animaux.
- Lors de la première utilisation, une fumée, une odeur ou un rejet de particules peuvent se dégager de votre appareil, mais ces phénomènes ne sont pas nocifs.
- Ne plongez jamais votre centrale vapeur dans l'eau ou tout autre liquide. Ne la passez jamais sous l'eau du robinet.
- Lors de l'assemblage du produit et de la planche à repasser faites attention aux risques de pincement (selon modèle)
- Ne placez jamais le fer à plat sur la planche à repasser, utilisez toujours le repose-fer. De la même façon, ne placez jamais la base séparée sur la planche à repasser (selon modèle)

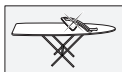

Information importante pour les appareils ≥ 2200 W uniquement :

Dans le cas de conditions d'alimentation générale peu favorables, des phénomènes tels que des chutes de tension transitoires ou des fluctuations d'éclairage peuvent survenir. Par conséquent, il est recommandé de brancher le fer à repasser sur un système d'alimentation doté d'une impédance maximale de 0,29 Ω. Si besoin, l'utilisateur peut demander à la société d'alimentation électrique publique de fournir l'impédance système au point d'interface.

Quelle eau utiliser ?

- Votre appareil a été conçu pour être utilisé avec l'eau du robinet non traitée. Si votre eau est très calcaire (dureté supérieure à 30°F ou 17°dH ou 21°e), mélangez 50 % d'eau du robinet et 50 % d'eau déminéralisée. Dans certaines régions de bord de mer, la teneur en sel de votre eau peut être élevée. Dans ce cas, utilisez exclusivement de l'eau en bouteille faiblement minéralisée.
- Il y a plusieurs types d'adoucisseurs et l'eau de la plupart d'entre eux peut être utilisée dans la centrale vapeur. Cependant, certains adoucisseurs et particulièrement ceux qui utilisent des produits chimiques comme le sel, peuvent provoquer des coulures blanches ou brunes. Si vous rencontrez ce type de problème, nous vous recommandons d'essayer d'utiliser de l'eau du robinet non traitée ou de l'eau en bouteille.
- N'utilisez jamais l'eau des appareils ménagers contenant des additifs (comme l'amidon, le parfum, etc.), ni l'eau de pluie, l'eau bouillie, l'eau filtrée ou l'eau en bouteille. N'utilisez pas d'eau pure distillée ou déminéralisée. De telles eaux peuvent affecter les propriétés de la vapeur et à haute température, former des dépôts dans la chambre à vapeur, susceptibles de tacher votre linge et de provoquer un vieillissement prématuré de l'appareil.

MERCİ DE CONSERVER CE MODE D'EMPLOİ

Participons à la protection de l'environnement !



- ① Votre appareil contient de nombreux matériaux valorisables ou recyclables
- ➔ Confiez celui-ci à un point de collecte ou, à défaut, à un Centre de Service Agréé pour que son traitement soit effectif.

Un problème avec votre centrale vapeur ?

PROBLÈMES	CAUSES	SOLUTIONS
L'eau coule par les trous de la semelle	L'eau s'est condensée dans les tuyaux car vous utilisez la vapeur pour la première fois ou vous ne l'avez pas utilisé depuis quelques temps.	Appuyez sur la commande vapeur hors de votre table à repasser, jusqu'à ce que le fer émette de la vapeur.
	La semelle n'est pas assez chaude pour produire de la vapeur.	Réglez le fer dans la zone de vapeur* (voir notice d'utilisation).
Des traces d'eau apparaissent sur le linge	Vous housse de table est saturée en eau car elle n'est pas adaptée à la puissance d'un générateur.	Assurez-vous d'avoir une table adaptée (plateau grillagé qui évite la condensation).
Des coulures blanches sortent des trous de la semelle	Votre cuve rejette du tartre car elle n'est pas rincée régulièrement.	Rincez la cuve comme indiqué dans le guide utilisateur.
Des coulures brunes sortent des trous de la semelle et tachent le linge	Vous utilisez des produits chimiques détartrants ou des additifs dans l'eau de repassage.	N'ajoutez jamais aucun produit dans la cuve (voir chapitre « Quelle eau utiliser ? »).
La semelle est sale ou brune et peut tacher le linge	Vous utilisez l'appareil à une température trop élevée.	Nettoyez la semelle comme indiqué dans le guide utilisateur. Utilisez une température moins élevée.
La semelle est rayée ou abîmée	Vous avez posé votre fer à plat sur le repose-fer métallique.	Posez toujours votre fer sur le talon ou sur le repose-fer.
Le voyant rouge « WATER » clignote*	Vous n'avez pas rempli le réservoir d'eau.	Remplissez le réservoir d'eau et appuyez sur la touche « OK » située sur le tableau de bord jusqu'à l'extinction du voyant.
	Vous n'avez pas appuyé sur la touche « OK » de redémarrage.	Appuyez sur la touche « OK » de redémarrage située sur le tableau de bord jusqu'à l'extinction du voyant.
Le voyant « anti-calc » clignote*	Vous n'avez pas appuyé sur la touche « OK » de redémarrage.	Appuyez sur la touche « OK » de redémarrage située sur le tableau de bord jusqu'à l'extinction du voyant.
La centrale vapeur ne s'allume pas ou le voyant du fer et le voyant « ON-OFF » ne sont pas allumés*.	Le système « auto-off » s'est activé au bout d'un certain temps de non-utilisation et a éteint votre centrale vapeur.	Appuyez sur la touche « ON-OFF » de redémarrage située sur le tableau de bord.
Le voyant rouge « WATER » clignote et la touche « ON-OFF » est inopérante*.	L'appareil a été stocké dans un local froid (<10°C environ)	Débranchez l'appareil. Attendez 3 heures afin que l'appareil soit à température ambiante.
L'appareil émet un son fort.	Il n'y a pas assez d'eau dans le réservoir.	Remplissez-le.

* Selon modèle

Keselamatan Penting cadangan Arahan keselamatan dan garis panduan

- Baca manual arahan dengan teliti sebelum menggunakan perkakas anda buat kali pertama. Produk ini direka bentuk untuk penggunaan dalam rumah dan dalam bangunan sahaja. Sebarang penggunaan komersial, penggunaan yang tidak sesuai atau kegagalan untuk mematuhi arahan, pengilang tidak akan bertanggungjawab dan jaminan tidak akan terpakai.
- Perkakas tidak boleh dibiarkan tanpa pengawasan semasa disambungkan pada bekalan kuasa utama.
- Jangan cabut palam perkakas dengan menarik kabel kuasa. Sentiasa cabut perkakas anda:
 - sebelum mengisi tangki air atau membilas dandang
 - sebelum membersihkan perkakas,
 - selepas setiap penggunaan.
- Jangan sesekali isi perkakas terus daripada paip.
- Perkakas tidak boleh berfungsi tanpa pengumpul kerak (bergantung pada model).
- Perkakas ini mestilah digunakan dan diletakkan pada permukaan yang rata, stabil dan tahan panas.
- Apabila anda meletakkan seterika pada dirian atau pada tapak yang terpisah, pastikan permukaan untuk meletakkan dirian atau tapak tersebut adalah stabil.
- Jangan letakkan tapak yang terpisah pada alas papan seterika atau pada permukaan yang lembut.
- Perkakas ini tidak dimaksudkan untuk digunakan oleh individu (termasuk kanak-kanak) yang kurang upaya dari segi fizikal, deria atau mental atau kurang berpengalaman dan pengetahuan, melainkan mereka diawasi oleh orang yang bertanggungjawab terhadap keselamatan mereka.

- Kanak-kanak mestilah diawasi untuk memastikan bahawa mereka tidak bermain dengan perkakas ini.
- Perkakas ini boleh digunakan oleh kanak-kanak yang berumur 8 tahun dan ke atas serta individu yang kurang pengalaman atau pengetahuan atau yang kurang upaya dari segi fizikal, deria atau mental, dengan syarat mereka telah diberikan arahan menyeluruh tentang penggunaan perkakas ini, diawasi dan memahami risiko yang terlibat. Kanak-kanak tidak boleh bermain dengan perkakas ini. Pembersihan dan penyelenggaraan pengguna tidak boleh dilakukan oleh kanak-kanak tanpa pengawasan.
- Jauhkan perkakas dan kabel kuasa daripada capaian kanak-kanak yang berumur bawah 8 tahun apabila perkakas sedang digunakan atau sedang disejukkan.
-  Permukaan perkakas anda boleh mencapai suhu yang sangat tinggi semasa digunakan, yang boleh menyebabkan kelecuman. Jangan sentuh permukaan panas perkakas (bahagian logam dan bahagian plastik bersebelahan bahagian logam yang boleh dicapai).
- Adalah sangat penting untuk tidak menggunakan produk penyahkerakan (cuka, penyahkerakan industri dll.) untuk membilas dandang, kerana tindakan ini boleh merosakkan dandang. (bergantung pada model)
- Sebelum mengosongkan dandang/membilas pengumpul, sentiasa tunggu sehingga perkakas telah sejuk dan dicabut lebih daripada 2 jam sebelum melonggarkan penutup saluran/pengumpul.
- Awas: Jika penutup atau penutup saluran rosak, minta gantian daripada pusat perkhidmatan yang diperakui.
- Pengisian atau penyahkapuran atau pembilasan atau bukaan pemeriksaan yang dalam tekanan, tidak boleh dibuka ketika penggunaan.
- Jangan gunakan produk penyahkapuran lain selain yang dinyatakan dalam Arahan penggunaan

- Berhati-hati semasa menggunakan perkakas kerana terdapat pengeluaran stim
- Cabut perkakas semasa sedang pembersihan & pengisian
- Perkakas tidak boleh digunakan jika telah terjatuh, kelihatan rosak, bocor atau tidak berfungsi dengan betul.
- Jangan cuba membuka perkakas anda: bawa perkakas anda ke pusat perkhidmatan yang diperakui untuk mengelakkan sebarang bahaya.
- Jika kabel kuasa atau kabel stim perkakas anda rosak, kabel tersebut mestilah digantikan oleh pusat perkhidmatan yang diperakui untuk mengelakkan sebarang bahaya.
- Sebelum menyimpan perkakas, sebaik sahaja palam dicabut, sila tunggu sehingga perkakas sejuk sepenuhnya (kira-kira 1 jam).

- Semua aksesori, bahagian isian semula dan yang boleh ditanggalkan mestilah dibeli hanya dari pusat perkhidmatan yang diperakui.
- Untuk keselamatan anda, perkakas ini mematuhi semua peraturan yang berkenaan (Voltan Rendah, Keserasian Elektromagnet dan Arahkan Alam Sekitar dll).
- Perkakas anda ialah perkakas elektrik: perkakas tersebut mestilah digunakan dalam keadaan penggunaan biasa.
- Perkakas ini dilengkapi dengan 2 sistem keselamatan (bergantung pada model):
 - injap untuk mengelakkan tekanan terkumpul yang membolehkan stim berlebihan dilepaskan sekiranya perkakas rosak,
 - fius terma untuk mengelakkan pemanasan melampau.
- Sentiasa pasangankan perkakas anda:
 - pada litar utama dengan voltan antara 220 V hingga 240 V (Arus berselang-seli sahaja),
 - pada soket alur keluar dengan sambungan bumi.
- Sambungan yang salah boleh menyebabkan kerosakan pada perkakas yang tidak dapat dibaiki dan akan meniadakan jaminan anda tidak sah.
- Jika anda menggunakan kabel sambungan, pastikan anda menggunakan kabel terkadar yang betul (16A) dengan sambungan bumi dan disambungkan sepenuhnya.
- Buka kabel kuasa sepenuhnya sebelum memasang kabel ke dalam soket palam yang dibumikan.
- Jangan sesekali sentuh kabel kuasa atau kabel stim dengan tapak perkakas. Jangan tinggalkan kabel kuasa atau kabel stim berdekatan atau bersentuhan dengan sumber haba atau bucu yang tajam.
- Air di dalam perkakas mungkin masih panas dan menyebabkan kecederaan walaupun telah menyejuk selepas 2 jam. Kendalikan perkakas dengan berhati-hati apabila penutup/pengumpul ditanggalkan, terutamanya ketika anda sedang mengosongkan perkakas.
- Perkakas anda mengeluarkan stim yang boleh menyebabkan kecederaan.
 - Kendalikan seterika dengan berhati-hati, terutamanya ketika menggunakan fungsi stim menegak.
 - Jangan sesekali stim pakaian yang sedang dipakai oleh seseorang, sentiasa stim pada penyangkut.
 - Jangan sesekali seterika dalam keadaan duduk dengan kaki anda berada di bawah papan seterika.
 - Jangan sesekali halakan stim kepada orang atau haiwan.
- Semasa kali pertama perkakas digunakan, mungkin terdapat sedikit penolakan zarah, asap dan bau tetapi ini tidak berbahaya.
- Jangan sesekali rendam perkakas anda di dalam air atau sebarang cecair lain. Jangan sesekali letakkan perkakas di bawah air paip.
- Berhati-hati semasa pemasangan produk & papan untuk mengurangkan risiko (bergantung pada model)
- Jangan sesekali letakkan seterika secara mendatar pada papan seterika, sentiasa gunakan tempat meletak seterika. Begitu juga, jangan sesekali letakkan tapak yang terpisah pada papan seterika (bergantung pada model)



Notis penting untuk perkakas ≥ 2200W sahaja:

Dalam keadaan arus utama yang tidak baik, fenomena seperti penurunan voltan sementara atau turun naik pencahayaan boleh berlaku. Oleh itu, anda disyorkan supaya menyambungkan seterika pada sistem bekalan kuasa dengan impedans maksimum 0,29 Ω. Jika perlu, pengguna boleh meminta maklumat impedans sistem pada titik antara muka daripada syarikat bekalan kuasa awam.

Apakah jenis air yang perlu saya gunakan?

- Perkakas ini telah direka bentuk untuk digunakan dengan air paip yang tidak dirawat. Jika air anda sangat liat, (tahap keliatan melebihi 30°F atau 17°dH atau 21°e) gunakan campuran 50% air paip dan 50% air suling. Di sesetengah kawasan tepi laut, kandungan garam mungkin tinggi. Dalam keadaan sedemikian, hanya gunakan botol air dengan paras mineral yang rendah.
- Air tersebut terdiri daripada jenis air yang dilembutkan dan kebanyakannya boleh digunakan untuk perkakas anda. Walau bagaimanapun, sesetengahnya, khususnya yang mempunyai komponen kimia seperti garam, mungkin mengalir dalam warna putih atau perang. Jika anda menghadapi masalah seperti ini, kami mengesyorkan agar anda menggunakan air paip yang tidak dirawat atau air botol.
- Anda tidak boleh menggunakan air daripada perkakas domestik dengan bahan tambahan (kanji, minyak wangi dll) , air huan, dimasak, ditapis, air botol. Jangan gunakan air suling tulen atau air yang dinyahgalikan. Air sedemikian mungkin akan mempengaruhi atribut stim dan pada suhu yang tinggi akan menghasilkan endapan ruang stim yang boleh mengotorkan linen anda dan menyebabkan peneuan peralatan awal.

INGAT ARAHAN INI



Bantu melindungi alam sekitar!

- ① Perkakas anda mengandungi beberapa bahan yang boleh dipulihkan atau dikitar semula.
- ② Bawa item ini ke pusat pengumpulan atau pusat perkhidmatan yang diperakui untuk pemrosesan.

Pencarisilapan masalah dengan perkakas anda

MASALAH	PUNCA	PENYELESAIAN
Air menitis daripada lubang tapak	Air telah memelupai di dalam tiub kerana anda menggunakan penstim buat kali pertama atau telah lama tidak menggunakannya. Tapak tidak cukup panas untuk menghasilkan stim.	Tekan butang stim jauh dari papan seterika anda sehingga seterika mengeluarkan stim. Tetapkan perkakas kepada zon stim* (lihat manual pengguna).
Kesan air kelihatan pada pakaian	Alas papan seterika anda tepu dengan air kerana alas tidak sesuai untuk kapasiti perkakas anda.	Pastikan anda menggunakan papan seterika yang sesuai (papan seterika jejaring yang menghalang pemeluwapan).
Coret berwarna putih menitis daripada lubang tapak	Dandang anda mengeluarkan kerak kerana tidak dibilas dengan kerap.	Bilas dandang seperti yang diarahkan dalam manual pengguna.
Coret berwarna perang menitis daripada lubang tapak dan mengotorkan pakaian	Anda menggunakan agen penyahkerakan kimia atau bahan tambahan di dalam air.	Jangan sesekali tambahkan sebarang produk ke dalam dandang (lihat bahagian Apakah jenis air yang perlu saya gunakan?)
Tapak kotor atau perang dan mungkin meninggalkan kesan pada pakaian	Perkakas digunakan pada suhu yang terlalu tinggi.	Bersihkan tapak seperti yang diarahkan dalam manual pengguna. Gunakan suhu yang lebih rendah.
Tapak tercalar atau rosak	Anda telah meletakkan seterika anda secara mendatar pada tempat meletak seterika logam.	Sentiasa letak seterika anda pada tumitnya atau pada tempat meletak seterika.
Lampu penanda merah "WATER" berkelip*	Anda tidak mengisi tangki air. Anda tidak menekan butang OK.	Isi tangki air dan tekan butang OK yang terletak pada panel kawalan sehingga lampu penanda terpadam. Tekan butang OK yang terletak pada panel kawalan sehingga lampu penanda terpadam.
Lampu penanda "anti-scale" berkelip*	Anda tidak menekan butang OK.	Tekan butang OK yang terletak pada panel kawalan sehingga lampu penanda terpadam.
Perkakas tidak boleh dihidupkan atau lampu penanda seterika dan lampu penanda "ON-OFF" tidak menyala.*	Sistem auto-off diaktifkan selepas perkakas tidak digunakan dan dimatikan.	Tekan butang mulakan semula ON-OFF yang terletak pada panel kawalan.
Lampu penanda merah "WATER" berkelip dan butang "ONOFF" tidak berfungsi.*	Perkakas telah disimpan di tempat yang sejuk (kira-kira <10°C)	Cabut perkakas. Biarkan perkakas selama 3 jam sehingga suhu sekeliling dicapai.
Bunyi kuat daripada perkakas.	Air di dalam tangki tidak mencukupi.	Isi tangki.

*Bergantung pada model

重要安全 建議 安全指引及指南

- 首次使用本裝置前，請仔細閱讀本指引說明書。本產品只適合用於家居及室內用途。如將本產品用於商業用途，或是使用不當，或在使用時沒有遵守指引，生產商不會承擔任何責任，而保養亦會失效。
- 當本裝置接上電源時，請勿將本產品置之不顧。
- 請勿以拉扯電線的方式拔除本產品的插頭。必須在以下情況方能拔除本產品的插頭：
 - 為水槽注水或沖洗加熱槽前；
 - 清潔裝置前；
 - 每次使用後。
- 注水時請勿將本裝置直接置於水龍頭下。
- 本裝置必須裝上水垢收集器方能運作（視乎型號而定）。
- 本裝置必須在平穩且耐熱的表面上放置及使用。
- 將熨斗放在熨斗底座或獨立底座時，請確保放置底座或獨立底座的表面穩固。
- 請勿將獨立底座放在熨板蓋或柔軟表面。
- 本裝置不適合肢體、感官或心智能力較弱的人士（包括兒童）或缺乏經驗及知識的人士使用，除非有負責其安全的人士從旁監督。
- 必須從旁監督兒童，確保他們不會將本裝置當作玩具。
- 在使用人士已經接受有關如何使用本裝置的監督及指導，並了解潛在危險的前提下，本裝置可供 8 歲及以上兒童、缺乏經驗及知識的人士，以及肢體、感官或心智能力較弱的人士使用。
- 兒童不可把玩本裝置。兒童不可在無人監督的情況下清潔及保養本裝置。

- 本裝置正在使用或冷卻時，請將本裝置及電源線放在 8 歲以下兒童無法接觸之處。
- 本裝置運作期間，其表面可達非常高溫，有可能會導致燙傷。
-  請勿觸摸本裝置的發熱表面（可觸及的金屬部分及相鄰的塑膠部分）。
- 請勿使用除垢產品（醋、工業除垢劑等）沖洗加熱槽，此舉可能會損壞加熱槽（視乎型號）。
- 清空加熱槽/沖洗水垢收集器前，務必先等待裝置冷卻並拔除電源 2 小時以上，方可擰開排水蓋/水垢收集器蓋。
- 注意：如蓋或排水蓋損壞，請交由認可服務中心更換。
- 使用過程中，水槽蓋、除鈣、沖洗或檢查端口會受壓，因此不可打開。
- 除本指引所述除鈣產品外，切勿使用其他產品。
- 由於本裝置會釋出蒸氣，使用時應多加小心。
- 進行清潔和注水時，請拔除電源插頭。
- 如裝置曾墜地、有可見損壞、出現洩漏或故障，請勿使用。
- 切勿嘗試拆開本裝置：請交由認可服務中心檢查，以免發生任何危險。
- 如本裝置的電源線或蒸氣管損壞，請務必交由認可服務中心更換，以免發生任何危險。
- 存放本裝置前，請先拔除電源插頭，然後等待裝置完全冷卻（約 1 小時）。
 - 所有配件、消耗品及可拆式部件只在認可服務中心購買。
 - 為保障您的安全，本裝置符合所有適用的規定（低壓、電磁兼容性及環境指令等）。
 - 本裝置乃電器，因此必須在正常操作條件下使用。
 - 裝置配備 2 個安全系統（視乎型號）：
 - 防超壓閥門會在裝置發生故障時排出多餘的蒸氣；
 - 防過熱保險制。
 - 必須在以下情況方能連接本裝置的插頭：
 - 主路路電壓介乎 220 伏 至 240 伏（只限交流電）；
 - 使用帶有地線的插座。
 - 連接失當可能會令本裝置出現無法修復的損害，並喪失保養。
 - 如需要使用延長線，請確保插頭是帶接地線的 16A，並可以完全延伸。
 - 連接至接地插座前，請徹底鬆開電源線。

- 切勿用本裝置底板觸碰電源線或蒸氣管。切勿讓電源線或蒸氣管接近或接觸熱源或銳邊。
- 即使已冷卻 2 小時，裝置中的水仍可能相當高溫並可能導致灼傷。如蓋/水垢收集器已經移除，請小心處理裝置，特別是在清空裝置時。
- 本裝置所排出的蒸氣有可能會導致灼傷。
 - 小心操作熨斗，特別是使用垂直蒸氣功能時。
 - 切勿蒸熨正在穿著的衣服，必須先將衣服放在衣架上。
 - 坐著熨衣時，請勿將雙腳放在熨板下。
 - 切勿將蒸氣噴向人或動物。
- 初次使用時，熨斗可能會釋出顆粒、煙霧及氣味，但它們並無害處。
- 切勿將本裝置放在水或任何其他液體中。切勿將本裝置置於自來水下。
- 請小心組裝產品及熨板，以盡量減低風險（視乎型號）。
- 切勿將熨斗平放在熨板上，請務必使用熨斗掛座。同樣地，請勿將獨立底座放置在熨板上（視乎型號）。*

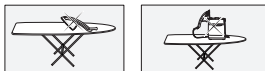

僅適用於超過或等於 2200 瓦裝置之重要通知：

在不利的電源條件下，可能會出現瞬態電壓下降或燈光不穩定的情況。因此，我們建議將熨斗連接至最大阻值為 0,29 Ω 的電源系統。如有需要，用戶可以向公共供電公司查詢接口的系統阻值。

應該使用什麼水？

- 本裝置宜使用未經處理的自來水，如水源硬度非常高（高於 30°F 或 17°dH 或 21°e），請混合 50% 自來水及 50% 蒸餾水使用。在部分沿海地區，水的含鹽量可能很高。在這種情況下，只可使用低礦物質濃度的樽裝水。
- 軟水有多種不同類型，當中大部分都能在您的裝置中使用。不過，其中一部分有可能會呈白色或棕色，尤其是含有鹽等化學成分的水源。如出現以上情況，我們建議您使用未經處理的自來水或樽裝水。
- 您不應使用家電中的水、有添加劑的水（如澱粉、香水等）、雨水、白開水、經過濾的水及樽裝水。切勿使用純蒸餾水或純淨去礦物質水。這類的水有可能會影響蒸氣特性，在高溫下於蒸氣槽形成積聚物，因而污染衣物並導致裝置提早老化。

請妥善保存本指引



保護環境，人人有責！

- 本裝置含有多種可回收或再生物料。
- 閣下可將裝置送交收集點，或交由認可服務中心處理。

有關本裝置的疑難排解

問題	原因	解決方法
有水從熨斗底板孔流出	由於是初次使用蒸氣功能，或者已有一段時間沒有使用，因此水在管道中凝結。	按下熨板外部的蒸氣按鈕，直至熨斗噴出蒸氣。
	熨斗底板熱力不足以產生蒸氣。	將裝置設定至蒸氣區*（請參閱使用指南）。
衣物上出現水痕	熨板套與裝置電源無法配合使用，因而被水浸濕。	確保使用合適的熨板（備有網線的熨板以防止水凝結）。
有白色顆粒從熨斗底板孔流出	加熱槽因為未有定期清洗而有水垢產生。	按照使用指南的指示沖洗加熱槽。
有棕色顆粒從熨斗底板孔流出，並弄污衣物	水中加入了化學除垢劑或添加劑。	切勿將任何產品加入加熱槽（請參考「應該使用什麼水？」一節）。
熨斗底板不潔或變成棕色，並且有可能會在衣物上留有痕跡	以過高溫度使用裝置。	“按照使用指南的指示清潔熨斗底板，使用較低的溫度。”
熨斗底板有刮痕或受損	熨斗曾被平放在金屬熨斗掛座上。	必須將熨斗垂直擺放，或放在熨斗掛座上。
紅色「WATER」（水）指示燈閃爍*	水槽未有注水。	注滿水槽，然後按控制板的「OK」（確定）按鈕，直至指示燈熄滅。
	未有按下「OK」（確定）按鈕。	按控制板的「OK」（確定）按鈕，直至指示燈熄滅。
「Anti-scale」（除垢）指示燈閃爍*	未有按下「OK」（確定）按鈕。	按控制板的「OK」（確定）按鈕，直至指示燈熄滅。
裝置未有開啟或熨斗指示燈及「ON-OFF」（開關）指示燈未有亮起*	「Auto-off」（自動關機）系統曾於裝置停用後啟動，並將裝置關掉。	按控制板的「ON-OFF」（開關）重新啟動按鈕。
紅色「WATER」（水）指示燈正在閃爍，且「ON/OFF」（開關）按鈕無法正常運作*	裝置曾存放在低溫環境（約 <10°C）。	拔除裝置插頭，等待 3 小時，直至裝置達到室溫。
裝置發出嘈吵噪音	水槽水量不足。	倒滿水槽。

* 視乎型號

عیب‌یابی مشکلات دستگاه

مشکل	علت	رامحل
آب از سوراخ‌های کف اتو می‌چکد	آب در لوله‌ها متراکم شده است زیرا برای اولین بار است که از اتو بخار استفاده می‌کنید یا مدت زیادی است که از آن استفاده نکرده‌اید.	آب را تخلیه کنید.
صفحه کف اتو به اندازه کافی داغ نیست تا بخار تولید کند.	دستگاه را روی ناحیه بخار قرار دهید* (به دفترچه راهنما مراجعه کنید).	
لکه‌های آب روی لباس‌ها پدیدار می‌شود	روکش تخته اتو شما با آب اشباع شده است زیرا مناسب فیبروی دستگاه شما نیست.	از یک تخته اتو مناسب استفاده کنید (یک تخته اتو توری که مانع از تراکم آب می‌شود).
قطرات سفید از سوراخ‌های صفحه اتو بیرون می‌ریزند	دیگ بخار رسوب متصاعد می‌کند زیرا به طور مرتب شسته نشده است.	دیگ بخار را به صورتی که در دفترچه راهنما گفته شده بشویید.
قطرات قهوه‌ای از سوراخ‌های صفحه کف اتو بیرون می‌آید و لباس‌ها را لکه می‌کند	از مواد رسوب‌گیر شیمیایی یا افزودنی‌هایی در آب استفاده کرده‌اید.	هرگز هیچ محصولی را در دیگ بخار نریزید (به بخش چه نوع آبی باید استفاده کنم؟ مراجعه کنید)
صفحه اتو کثیف است و ممکن است روی لباس‌ها اثر بگذارد	دستگاه در دمای بسیار بالا استفاده شده است.	صفحه اتو را به صورتی که در دفترچه راهنما گفته شده تمیز کنید. از دمای کمتری استفاده کنید.
صفحه کف اتو خراش دیده یا صدمه دیده است	اتو را از کف آن روی جایگاه فلزی مخصوص اتو قرار داده‌اید.	همیشه اتو را از پایه آن روی جای اتو قرار دهید.
جراغ قرمز نشانگر WATER چشمک می‌زند*	مخزن آب را پر نکرده‌اید.	مخزن آب را پر کنید و دکمه OK را که روی صفحه کنترل قرار دارد فشار دهید تا چراغ نشانگر خاموش شود.
دکمه OK را فشار ندهاید.		دکمه OK روی صفحه کنترل را فشار دهید تا چراغ نشانگر خاموش شود.
دکمه OK را فشار ندهاید.*		دکمه OK روی صفحه کنترل را فشار دهید تا چراغ نشانگر خاموش شود.
دستگاه روشن نمی‌شود یا چراغ نشانگر اتو و چراغ نشانگر ON-OFF روشن نمی‌شود.*	سیستم خاموشی خودکار پس از عدم استفاده فعال شده است و دستگاه شما را خاموش کرده است.	دستگاه را روشن کنید یا دکمه ON-OFF را که روی صفحه کنترل قرار دارد فشار دهید.
جراغ قرمز نشانگر WATER چشمک می‌زند و دکمه ON-OFF کار نمی‌کند.*	دستگاه در محیطی سرد نگهداری شده است (دمای کمتر از ۱۰ درجه سانتیگراد)	دستگاه را از برقی بکشید. دستگاه را به مدت ۳ ساعت تا زمانی که به دمای محیط برسد رها کنید.
صدای بلند از دستگاه شنیده می‌شود.	آب کافی در مخزن نیست.	مخزن را پر کنید.

* بسته به مدل دستگاه

- اتصال نادرست می‌تواند منجر به آسیب غیرقابل برگشت به دستگاه شود و ضمانت‌نامه شما را باطل می‌کند.
- اگر از سیم رابط استفاده می‌کنید، مطمئن شوید که دارای جریان اسمی درست (۱۶ آمپر) است و اتصال زمین دارد و به‌طور کامل باز شده است.
- قبل از زدن سیم به پریز برق دارای اتصال زمین، آن را به‌طور کامل بزن کنید.
- مراقب باشید سیم برق یا سیم بخار با سطح داغ دستگاه تماس نداشته باشد. سیم برق یا بخار دستگاه را نزدیک یا در تماس با سطوح گرمایی یا لبه‌های تیز قرار ندهید.
- آب داخل دستگاه ممکن است حتی پس از ۲ ساعت خنک شدن دستگاه هنوز هم داغ باشد و موجب سوختگی شود. وقتی درپوش/مخزن دستگاه بیرون آورده شده است و مخصوصاً هنگام تخلیه آب دستگاه با احتیاط با آن کار کنید.
- دستگاه شما بخار متصاعد می‌کند که می‌تواند موجب سوختگی شود.
 - با احتیاط با اتو کار کنید مخصوصاً وقتی از عملکرد بخار عمودی استفاده می‌کنید.
 - از استفاده از اتو بخار روی لباس پوشیده شده بر تن افراد خودداری کنید، برای اتو کردن با عملکرد بخار عمودی لباس را سر جوبالاسی اویزان کنید.
 - هرگز در حالت نرسیده درجه‌ای که پاهایتان زیر تخته اتو قرار دارد از اتو استفاده نکنید.
 - هرگز بخار را به سمت افراد یا حیوانات نگویید.
- اولین باری که دستگاه استفاده می‌شود ممکن است ذراتی منتشر کند و کمی دود و بو داشته باشد اما این امر مضر نیست.
- هرگز دستگاه را در آب یا مایعات دیگر فرو نریزید. هرگز آن را زیر شیر آب قرار ندهید.
- هنگام بستن قطعات محصول و تخته اتو مراقب احتمال گیر کردن پوست در بین قطعات باشید (بسته به مدل دستگاه)
- هرگز اتو را روی تخته اتو قرار ندهید همیشه از جای مخصوص اتو استفاده کنید. به‌همین صورت، هرگز پایه جداگانه را روی تخته اتو قرار ندهید (بسته به مدل دستگاه)

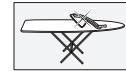

اطلاعیه مهم فقط برای دستگاه‌های مدل 2200W و بالاتر:

در شرایط نامساعد برق، پدیده‌هایی مانند افت ناگهانی ولتاژ یا نوسانات در اثر عبور برق رخ می‌دهد. بنابراین توصیه می‌کنیم دستگاه را به یک سیستم تأمین نیروی دارای حفاظت امپدانس 0.2، اهم وصل کنید. در صورت لزوم، می‌توانید از شرکت تأمین نیروی عمومی در مورد امپدانس سیستم در نقطه رابط سؤال کنید.

چه نوع آبی باید استفاده کنم؟

- این دستگاه به‌گونه‌ای طراحی شده است که می‌تواند با آب تصفیه نشده شیر کار کند. اگر آب خیلی سخت است (سختی بالاتر از 30 درجه فرانسوی، یا 17 درجه آلمانی یا 21 درجه انگلیسی)، از ترکیبی از 50% آب شیر و 50% آب مقطر استفاده کنید. در برخی از نواحی کنار دریا، ممکن است نمک آب خیلی زیاد باشد. در این صورت، فقط از آب بطری یا مواد معدنی کم استفاده کنید.
- انواع متفاوتی از آب تصفیه‌شده وجود دارد و اکثر آنها را می‌توانید در این دستگاه بریزید. اما برخی از آنها، مخصوصاً آن‌ده که دارای ترکیبات شیمیایی مثل نمک هستند، می‌توانند باعث لکه‌های سفید یا قهوه‌ای شوند. اگر با این مشکل برخورد کردید، توصیه می‌کنیم آب تصفیه نشده یا آب بطری استفاده کنید.
- از آب دستگاه‌های خانگی، آب‌های دارای افزودنی (مثل نشاسته، عطر و غیره)، آب باران، آب جوشیده، آب فیلتر شده و آب بطری استفاده نکنید. از آب مقطر خالص یا آبی که مواد معدنی آن کاملاً گرفته شده استفاده کنید. این‌گونه آب‌ها ممکن است روی خصوصیات بخاری که از دستگاه بیرون می‌آید تأثیر بگذارد و در دمای بالا باعث تولید رسوب در محفظه بخار می‌شود که مسئول لکه‌دار شدن لباس‌های نخی و پوسیدگی زودرس دستگاه می‌شود.

این دستورالعمل‌ها را نگهداری کنید

به حفظ محیط زیست کمک کنید!

- ① در دستگاه شما مقدار زیادی مواد قابل بازیابی یا بازیافت به رقاه قرار است.
- ② دستگاه را به مرکز جمع‌آوری زباله ببرید، یا به یکی از مراکز خدمات مجاز ببرید تا بازیافت شود.



توصیه‌های مهم حفظ ایمنی دستورات و رهنمودهای حفظ ایمنی

- قبل از استفاده از دستگاه برای اولین بار، دستورالعمل‌های استفاده از دستگاه را با دقت بخوانید. این محصول فقط برای استفاده در داخل منزل و مصارف خانگی است. در صورت هرگونه استفاده تجاری، استفاده نامناسب یا عدم رعایت دستورالعمل‌ها، سازنده هیچگونه مسئولیتی به عهده نمی‌گیرد و مفاد ضمانت‌نامه اعمال نخواهد شد.
- وقتی دستگاه به منبع برق متصل است هرگز آن را بدون مراقبت رها نکنید.
- برای بیرون آوردن دوشاخه دستگاه از پریز برق هرگز سیم برق را نکشید. در موارد زیر همیشه دستگاه را از برق بکشید:
 - قبل از پر کردن مخزن آب یا شستن دیگ بخار
 - قبل از تمیز کردن دستگاه،
 - بعد از هر استفاده.
- هرگز دستگاه را مستقیماً از آب شیر پر نکنید.
- این دستگاه بدون رسوب‌زدا کار نمی‌کند (بسته به مدل دستگاه).
- این دستگاه باید روی یک سطح صاف، پایدار و مقاوم در برابر حرارت قرار داده و استفاده شود.
- وقتی اتو را روی پایه آن یا روی یک پایه جداگانه قرار می‌دهید، مطمئن شوید که سطحی که پایه یا پایه جداگانه روی آن قرار دارد پایدار است.
- پایه جداگانه را روی روکش تخته اتو یا روی سطح نرم قرار ندهید.
- این دستگاه برای استفاده افراد دارای ناتوانی جسمی، حسی یا ذهنی یا فاقد تجربه و آگاهی (از جمله کودکان) در نظر گرفته نشده است مگر اینکه شخصی که مسئول حفظ سلامت آنهاست بر آنها نظارت کند.
- کودکان باید تحت نظارت از دستگاه استفاده کنند تا مطمئن شوید که با آن بازی نمی‌کنند.
- استفاده از این دستگاه برای کودکان ۸ سال و بزرگتر و افرادی که تجربه یا دانش کافی ندارند یا دارای ناتوانی‌های جسمی، حسی یا ذهنی هستند تنها در صورتی مجاز است که دستورالعمل‌های لازم در زمینه استفاده از دستگاه به طور کامل به آنها داده شود و از دستگاه تحت نظارت استفاده کرده و خطرهای احتمالی را درک کنند.
- اجازه ندهید کودکان با این دستگاه بازی کنند. تمیز کردن و نگهداری دستگاه نباید توسط کودکان و بدون نظارت انجام شود.

- وقتی دستگاه در حال استفاده یا در حال سرد شدن است دستگاه و سیم آن را از دسترس اطفال زیر ۸ سال دور نگه دارید.
- وقتی دستگاه در حال کار کردن است سطوح دستگاه ممکن است به دمای خیلی بالا برسد که می‌تواند موجب سوختگی شود. به سطوح داغ دستگاه دست نزنید (قسمت‌های فلزی قابل دسترس و قسمت‌های پلاستیکی کنار قسمت‌های فلزی).
- به هیچوجه از محصولات رسوب‌زدا (سرکه، رسوب‌زداهای صنعتی و غیره) برای شستن دیگ بخار استفاده نکنید زیرا ممکن است به آن آسیب برساند (بسته به مدل دستگاه).
- قبل از خالی کردن دیگ بخار/شستن مخزن، همیشه صبر کنید تا دستگاه خنک شود، برای باز کردن پیچ تخلیه/درپوش مخزن باید بیشتر از دو ساعت از بیرون کشیدن دستگاه از پریز برق گذشته باشد.
- احتیاط: اگر درپوش مخزن یا پیچ تخلیه خراب شده است، آن را برای تعویض به یکی از مراکز خدمات مجاز ببرید.
- هنگام استفاده از دستگاه از پر کردن یا رسوب‌زدایی یا شستشو یا بازبینی سوراخ‌هایی که تحت فشار هستند خودداری کنید.
- از محصولات رسوب‌زدایی دیگری غیر از محصولاتی که در دستورالعمل‌های استفاده مشخص شده استفاده نکنید.
- به دلیل خروج بخار، هنگام استفاده از دستگاه باید کاملاً مراقب باشید برای تمیز کردن و پر کردن دستگاه آن را از برق بکشید.
- اگر دستگاه افتاده است، آسیبی در آن قابل مشاهده است، نشستی دارد یا درست کار نمی‌کند، از آن استفاده نکنید.
- سعی نکنید قطعات دستگاه را از هم جدا کنید: برای جلوگیری از خطرات احتمالی آن را به یکی از مراکز خدمات مجاز ببرید.
- اگر سیم برق یا سیم بخار دستگاه آسیب دیده است، برای جلوگیری از خطرات احتمالی آن را برای تعویض به یکی از مراکز خدمات مجاز ببرید.
- قبل از انبار کردن دستگاه، وقتی آن را از برق کشیدید، صبر کنید تا کاملاً خنک شود (تقریباً ۱ ساعت).
- همه لوازم جانبی، قطعات مصرف‌شدنی و جانشینی دستگاه باید فقط از مراکز خدمات مجاز خریداری شوند.
- برای حفظ ایمنی شما، این دستگاه با همه استانداردها و مقررات موجود مطابقت دارد (ولتاژ پایین، سازگاری الکترومغناطیسی و دستورات زیست‌محیطی و غیره).
- دستگاه شما یک دستگاه برقی است؛ باید تحت شرایط عادی از آن استفاده شود.
- این دستگاه دارای ۲ سیستم ایمنی است (بسته به مدل دستگاه):
 - درجه‌ای که مانع از جمع شدن بخار می‌شود، که در صورت اشکال در عملکرد دستگاه اجازه می‌دهد بخارهای اضافی از دستگاه خارج شوند،
 - یک فیوز دمایی برای جلوگیری از داغ شدن بیش از حد.
- همیشه دستگاه را:
 - به مدار برق با ولتاژ بین ۲۲۰ و ۲۴۰ ولت و (فقط جریان برق متناوب) نزنید،
 - به پریز برقی نزنید که دارای اتصال به زمین باشد.



• شبكية توصيل كهربائية تتراوح قوة التيار فيها بين 220 و 240 فولت (تيار متناوب فقط)،

- بمآخذ كهربائي من النوع "المؤرّض".
- قد يتسبب أي خطأ في التوصيل الكهربائي بحدوث تلف لا يمكن إصلاحه ويسبب الضمان.
- إذا كنت تستخدم وصلة تمديد كهربائية، فتأكد من أن القابس هو النوع الثاني الغالب 16 أمبير مع موصل للتأريض.
- احرص على تمديد السلك الكهربائي تمامًا قبل التوصيل بمآخذ تيار كهربائي مؤرّض.
- لا تدع السلك الكهربائي أو سلك البخار يلامس قاعدة الجهاز. لا تترك السلك الكهربائي أو أسلاك البخار قريبة أو ملامسة لمصدر الحرارة أو الحواف الحادة.
- قد يقيء الماء في الوحدة ساخناً ويسبب حروقاً حتى بعد ساعتين من التبريد. يُرجى التعامل مع الوحدة بعناية عند إزالة القابس/المُجمَع، خاصة عند تبريده.
- يصدر هذا الجهاز بخاراً ساخناً يمكن أن يسبب الإصابة بحروق.
- يُرجى التعامل مع المكواة بعناية، وخاصة عند الكي عمودياً.
- لا تقم أبداً بتوجيه البخار على ملابس الشخص الذي يرتديها ولكن دائماً على علاقة.
- لا تقم بالكي في وضع الجلوس، والأرجل أسفل لوحة الكي.
- لا توجه البخار على الأشخاص أو الحيوانات.
- عند الاستخدام لأول مرة، قد يصدر عن الجهاز بعض الجسيمات والدخان والروائح، ولكنها ليست ضارة وسوف تختفي سريعاً.
- لا تعمر الجهاز في الماء أو أي سائل آخر. لا تضعه تحت ماء الصنبور.
- توخ الحرص أثناء تجميع المنتج والوحدة لتفادي أخطار القرص (حسب الموديل)
- لا تضع المكواة المسطحة على لوحة الكي، استخدم دائماً مسند المكواة. وبالمثل، لا تضع القاعدة المنفصلة على لوحة الكي (حسب الموديل)

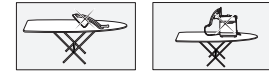

إخاطر مهم بشأن الأجهزة التي قدرتها أكبر من أو تساوي 2200 وات فقط:
في ظل ظروف الطاقة غير الملائمة، يمكن أن تحدث ظواهر مثل انخفاض الجهد الموقت أو تقلبات الإضاءة. ولذلك، يوصى بتوصيل المكواة بنظام مصدر طاقة تبلغ أقصى معاوية له 0,29 أوم. وإذا لزم الأمر، يمكن أن يطلب المستخدم من شركة الكهرباء معاوية النظام في نقطة الربط.

- أي نوع من المياه تستخدم؟
- تم تصميم الجهاز للاستخدام مع ماء الصنبور غير المعالج. إذا كان الماء يحتوي على أملاح معدنية عالية للغاية (نسبة أعلى من 30°F أو 17°C أو 21°C)، فاستخدم خليطاً يتكون من 50٪ من ماء الصنبور و50٪ من الماء المطهر. في بعض المناطق الساحلية، قد يكون محتوى الملح مرتفعاً. في هذه الحالة، استخدم رجاجة ماء معياً فقط والتي بها نسبة منخفضة من المعادن.
- هناك أنواع مختلفة من الماء المصفى، وغالبية يمكن استخدامها في الجهاز. ومع ذلك، قد يصدر عن بعضها دورات بيضاء أو بنية اللون، خاصة مع تلك المحتوية على مكونات كيميائية. إذا واجهت تلك المشكلة، فنوصيك باستخدام ماء صنبور أو ماء معياً غير معالج.
- لا ينبغي استخدام الماء الصادر عن الأجهزة المنزلية، أو المحتوي على إضافات (نشا، أو عطور، أو ما شابه)، أو ماء الأمطار، أو الماء المغلي، أو الماء المغلّز، أو الماء المعبأ في زجاجات. لا تستخدم الماء النقي المطهر أو منزوع المعادن. لأن هذا الماء قد يؤثر على سمات البخار، وفي درجات الحرارة العالية قد يتسبب في تراكم ترسبات في غرفة البخار، و ما هو قد يتسبب بالبتوعية في تلطخ إقمشتك والتأثير سلباً على عمر الجهاز.

حافظ على هذه التعليمات

شارك في حماية البيئة!

- ① يحتوي جهازك على العديد من المواد القابلة للاسترداد أو لإعادة التدوير.
- ② أودعه لدى نقطة تجميع النفايات الكهربائية، أو مركز مخصص للمعالجة.



استكشاف المشكلات وإصلاحها في جهازك

المشكلات	الأسباب	الحلول
الماء يتسرب من تقرب القاعدة	تكتف الماء في الأنابيب لأنك تستخدم البخار لأول مرة أو لأنك لم تستخدمه لبعض الوقت.	اضغط على زر التحكم بالبخار بعيداً عن لوحة الكي حتى يبدأ البخار بالتصاعد من المكواة.
القاعدة ليست ساخنة بما يكفي لإنتاج البخار.	اضبط الجهاز على منطقة البخار* (انظر دليل المستخدم).	
تظهر آثار خطوط من الماء على الملابس	غطاء لوحة الكي مشعب بالماء أو غير مناسب لقوة الجهاز.	تأكد من استخدام لوحة كي مناسبة (لوحة كي ذات تهوية تمنع التكثيف).
قطرات بيضاء اللون تخرج من تقرب القاعدة	العلاية تلتظظ الرواسب لأنه لا يتم شطفها بانتظام.	يُرجى شطف العلاية كما هو موضح في دليل المستخدم.
قطرات بيضاء اللون تخرج من تقرب القاعدة وتلتظظ الثياب	أنت تستخدم المواد الكيميائية لإزالة الترسبات أو المواد المضافة في الماء المُستعمل في الكي.	لا تضع أي منتجات في العلاية (انظر فقرة "أي نوع من المياه تستخدم؟")
قاعدة المكواة ممتسخة أو بنية اللون ويمكن أن تلتظظ الثياب	أنت تستخدم الجهاز بدرجة حرارة أكثر من اللازم.	يُرجى تنظيف قاعدة المكواة كما هو موضح في دليل المستخدم. استخدم درجة حرارة أقل.
لقد وضعت المكواة مسطحة على مسند مكواة معدني.	دائماً ضع المكواة على مؤخرتها أو مسند المكواة.	
المؤشر الضوئي الأحمر "WATER" يومض*	لم تملأ خزان الماء.	املأ خزان الماء واضغط على الزر "OK" في لوحة التحكم حتى ينطفئ المؤشر الضوئي.
لم تضغط على الزر "OK".	لم تضغط على الزر "OK".	اضغط على الزر "OK" في لوحة التحكم حتى ينطفئ المؤشر الضوئي.
المؤشر الضوئي "anti-scale" يومض*	لم تضغط على الزر "OK".	اضغط على الزر "OK" في لوحة التحكم حتى ينطفئ المؤشر الضوئي.
الجهاز لا يعمل، أو المؤشر الضوئي للمكواة والمؤشر الضوئي "ON-OFF" غير مضاء.*	يتم تنشيط النظام "auto-off" بعد عدم الاستخدام وإيقاف تشغيل الجهاز.	اضغط على زر إعادة التشغيل "ON-OFF" في لوحة التحكم.
المؤشر الضوئي الأحمر "WATER" يومض ويتوقف الزر "ON-OFF" عن العمل.*	تم تخزين الجهاز في غرفة باردة (أقل من 10 درجات مئوية)	افصل الجهاز عن التيار الكهربائي. انتظر لمدة 3 ساعات حتى تُصبح حرارة الجهاز بمستوى درجة حرارة الغرفة.
صنوبر ضئيل مرتفع من الجهاز.	لا توجد كمية كافية من الماء في الخزان.	املأ الخزان.

* حسب الموديل

توصيات هامة إرشادات من أجل السلامة

- اقرأ دليل التعليمات بعناية قبل استخدام جهازك للمرة الأولى. صمّم هذا المنتج للاستخدام المنزلي وفي داخل المنزل فقط. أي استخدام للأغراض التجارية، أو أي استخدام لا يتوافق مع تعليمات الاستخدام، سوف يُعفي الشركة المصنعة من أي مسؤولية ويُسقط الضمان.
- يجب عدم ترك الجهاز من دون مراقبة أثناء توصيله بمصدر الطاقة.
- لا تفصل الجهاز عن التيار الكهربائي بسحب السلك.
- افصل دائماً الجهاز عن التيار الكهربائي:
 - قبل ملء خزان الماء أو تنظيف الغلاية
 - قبل التنظيف،
 - بعد كل استخدام.
- لا تملأ الجهاز بالماء مباشرة تحت الصنبور.
- لن يعمل الجهاز من دون وجود مُجمّع الرواسب (حسب الموديل).
- يجب استخدام الجهاز بوضعه على سطح ثابت ومستو ومقاوم للحرارة.
- عند وضع المكواة على حاملها أو على قاعدتها المنفصلة، تأكد من أن السطح الذي وُضع عليه الحامل أو القاعدة المنفصلة مستقر وثابت.
- لا توضع القاعدة المنفصلة على غلاف لوحة الكي أو على سطح ناعم.
- لم يُعدّ هذا الجهاز للاستخدام من قبل أشخاص (بمن في ذلك الأطفال) الذين لا يتمتعون بقدرات بدنية أو حسية أو عقلية، أو نقص في الخبرة والمعرفة، ما لم يتم الإشراف عليهم من قبل شخص مسؤول عن سلامتهم.
- يجب مراقبة الأطفال للتأكد من أنهم لا يلعبون بالجهاز.
- يمكن استخدام هذا الجهاز من قبل الأطفال بعمر 8 سنوات فأكثر أو الذين يفقدون إلى الخبرة والمعرفة أو الذين يُعانون من قصور في قدراتهم الجسدية أو الحسية أو العقلية، إذا تم تدريبهم والإشراف عليهم عند استعمال الجهاز بطريقة آمنة وأن يُدركوا المخاطر التي ينطوي عليها ذلك. لا يُسمح للأطفال للعب بالجهاز. لا يُسمح للأطفال بتنظيف أو صيانة الجهاز من دون مراقبتهم.

- يُرجى الحفاظ على الجهاز والسلك الكهربائي بعيداً عن متناول الأطفال ممن هم دون سن 8 سنوات، خصوصاً عندما يتم تنشيط المكواة أو تبريدها.
- أسطح الجهاز تكون ساخنة جداً عند استخدام الجهاز، ما قد يسبب الإصابة بحروق. يُرجى عدم لمس أسطح الجهاز الساخنة (الأجزاء المعدنية الظاهرة والأجزاء البلاستيكية المجاورة لها).
- فوق كل ذلك، لا تستخدم منتجات إزالة الترسبات (الخل، الترسبات الصناعية، إلخ.) لغسل الغلاية. قد تتلفها (حسب الموديل)
- قبل تصريف الماء من الغلاية/غسيل المُجمّع، انتظر دائماً حتى يبرد الجهاز وافصله عن التيار الكهربائي لأكثر من ساعتين ليتمكنك تفكيك قابس التصريف/المُجمّع.
- تنبيه: في حالة تلف قابس التوصيل أو التصريف، استبدله بواسطة مركز خدمة معتمد.
- يجب عدم فتح منافذ التعبئة أو إزالة الترسبات الكلسية أو التنظيف أو الفحص أثناء وجود الضغط.
- لا تستخدم منتجات أخرى لإزالة الترسبات الكلسية بخلاف المنتج الوارد في تعليمات الاستخدام
- ينبغي الحذر أثناء استخدام الجهاز بسبب انبعاث البخار
- افصل الجهاز أثناء التنظيف والماء
- لا تستعمل الجهاز في حال سقوطه أرضاً، أو إذا ظهر عليه العطب، أو إذا حدث تسرب، أو إذا كان هناك خلل في الأداء.
- لا تُحاول تفكيك الجهاز بنفسك، يُرجى عرضه على مركز خدمة معتمد تجنباً للخطر.
- في حالة تلف السلك الكهربائي أو سلك البخار، يجب استبداله بواسطة مركز خدمة معتمد لتجنب الخطر.
- بمجرد فصل الجهاز عن التيار الكهربائي، اتركه لكي يبرد (حوالي ساعة واحدة) قبل التخزين.

• يجب شراء جميع الملحقات والمستهلكات وقطع الغيار حصرياً من مركز خدمة معتمد.
 • من أجل سلامتك، يخضع هذا الجهاز لجميع القوانين واللوائح المعمول بها (قانون المنخفض، قانون التوافق الكهرومغناطيسي، قانون البيئة، إلخ.).
 • جهازك هو جهاز كهربائي؛ يجب استخدامه تحت ظروف الاستخدام العادية.
 • وهو مجهز بنظامين للسلامة (حسب الموديل):
 - صمام لتجنب أي ضغط زائد، والذي في حالة تعطل يمنع اللقطة من البخار الهروب،
 - مصهر حراري لمنع ارتفاع درجة الحرارة.
 • يجب دائماً توصيل الجهاز:

1. Product presentation / Présentation du produit / Papararan produk / 產品示意圖 / عرض المنتج / لوصح ح متاعطق / جتن ملل ضرع

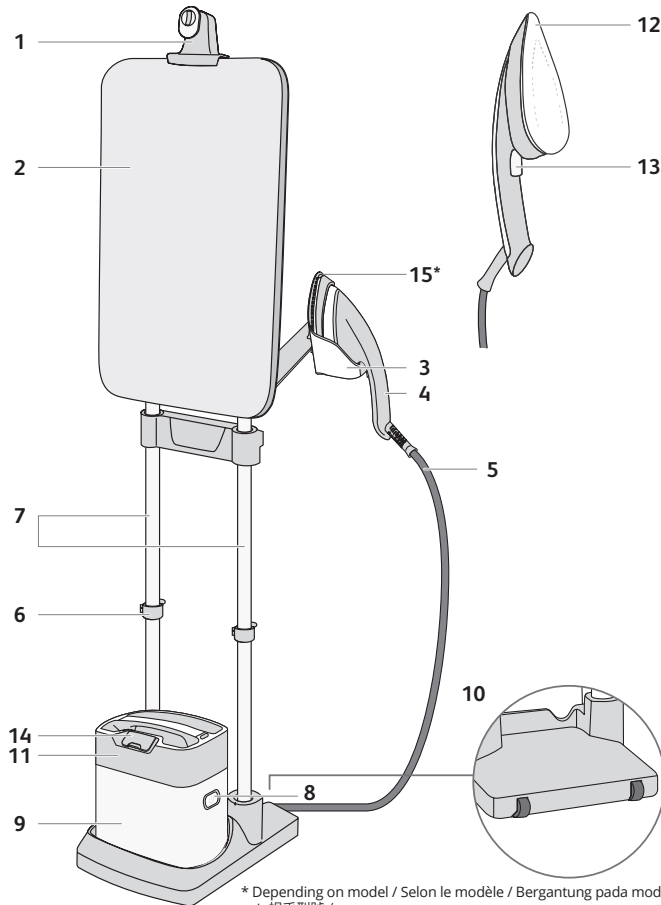

* Depending on model / Selon le modèle / Bergantung pada model
/ 視乎型號 / بسته به مدل دستگاه / بسته به مدل دستگاه

EN

Product presentation

1. Hanger hook
2. Tilting board
3. Removable & lockable iron rest
4. Iron
5. Steam hose
6. Height lockers
7. Adjustable poles
8. On/Off button
9. Steam unit
10. Wheels
11. Water tank
12. Iron soleplate
13. Steam trigger
14. Water tank inlet
15. Fabric brush*

FR

Présentation du produit

1. Crochet de suspension
2. Planche inclinable
3. Repose fer amovible et verrouillable
4. Fer
5. Tuyau à vapeur
6. Verrous de hauteur
7. Pôles ajustables
8. Bouton Marche/Arrêt
9. Unité de vapeur
10. Roues
11. Réservoir
12. Semelle du fer
13. Gâchette vapeur
14. Ouverture du réservoir
15. Brosse pour tissus épais*

MS

Papararan produk

1. Cangkul penyangkut
2. Papan condong
3. Tempat meletak seterika yang boleh ditanggalkan & dikunci
4. Seterika
5. Hos stim

EN

6. Pengunci ketinggian
7. Batang yang boleh dilaraskan
8. Butang Buka/Tutup
9. Unit stim
10. Roda
11. Tangki air
12. Tapak seterika
13. Pencetus stim
14. Salur masuk tangki air
15. Berus fabrik*

ZH

產品示意圖

1. 掛勾
2. 傾斜式熨衣板
3. 可拆卸及可固定式熨斗掛座
4. 熨斗
5. 蒸氣管
6. 高度固定鎖
7. 伸縮桿
8. 開/關按鈕
9. 蒸氣組
10. 活動輪
11. 水槽
12. 熨斗底板
13. 蒸氣噴射按鈕
14. 水槽入口
15. 衣物纖維擦*

FA

قطعات محصول

1. قلاب جالباسی
2. تخته تاشو
3. پایه اتوی قابل جدا شدن و قفل کردن
4. اتو
5. لوله بخار
6. قفل کننده های ارتفاع
7. میله های قابل تنظیم
8. دکمه روشن/خاموش
9. واحد بخار
10. چرخ
11. مخزن آب
12. صفحه کف اتو
13. دکمه راه انداز بخار
14. ورودی مخزن آب
15. برس پارچه*

2. Before first use / Avant la première utilisation / Sebelum penggunaan pertama / 初次使用前

EN On first use, fumes and odour may come from the appliance. They do not affect the use of the appliance and disappear quickly. Small particles may also come from the iron. These are part of the production process and do not affect yourself or your garments. They disappear quickly.

The appliance must be used and placed on a flat, stable, heat-resistant surface. When you place the appliance on its stand, ensure that the surface on which the stand is placed is stable. Never use the appliance if it is reversed.



Never use the appliance board with a classic iron or a steam generator. Only use your appliance iron.

FR Lors de la première utilisation, des émanations et des odeurs peuvent être émises de l'appareil. Cela n'affectera en rien les performances de l'appareil et ces phénomènes disparaîtront rapidement. De petites particules peuvent sortir du fer. Celles-ci font partie du processus de fabrication et n'affecteront ni votre santé ni vos vêtements. Elles disparaîtront rapidement.

L'appareil doit être placé et utilisé sur une surface plane, stable et résistante à la chaleur. Lorsque vous placez l'appareil sur son support, assurez-vous que la surface sur laquelle il est placé est stable. N'utilisez pas l'appareil s'il est renversé.



N'utilisez jamais la table de l'appareil avec un fer classique ou un générateur de vapeur. Utilisez uniquement le fer à repasser fourni.

MS Pada penggunaan pertama, asap dan bau mungkin keluar daripada perkakas. Ini tidak akan mempengaruhi penggunaan perkakas dan akan hilang dengan cepat. Butiran kecil juga mungkin keluar daripada seterika. Ini merupakan sebahagian daripada proses pengeluaran dan tidak menjejaskan diri atau pakaian anda. Keadaan ini akan hilang dengan cepat.

Perkakas mestilah digunakan dan diletakkan pada permukaan yang rata, stabil, tahan panas. Apabila anda meletakkan perkakas pada dirian, pastikan permukaan untuk meletakkan dirian adalah stabil. Jangan sesekali gunakan perkakas yang terbalik.



Jangan sesekali gunakan papan perkakas dengan seterika klasik atau penjana stim. Hanya gunakan seterika anda.

ZH 初次使用時，裝置可能釋出煙霧及異味。它們不會影響使用，而且會迅速消失。熨斗可能會釋出微粒。微粒是在生產過程中產生，並不會影響人體或衣物。它們會迅速消失。本裝置必須在平穩且耐熱的表面上使用及擺放。放置本裝置時，請確保放置底座的平面穩固安定。裝置倒置時請勿使用。



切勿在本裝置的燙衣板上使用傳統熨斗或蒸氣熨斗。僅可使用本裝置的熨斗。

3. First use / Première utilisation / Penggunaan pertama / 初次使用

Incline the board / Inclinez la planche / Sendengkan papan / 傾斜熨衣板。

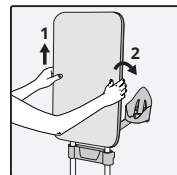

EN Put the hands on each side of the board, raise it vertically, and tilt it back until you find your desired position.

FR Placez vos mains de chaque côté de la planche, soulevez-la verticalement, et inclinez-la vers l'arrière jusqu'à la position désirée.

MS Letakkan tangan pada setiap sisi papan, naikkan secara menegak dan condongkan ke belakang sehingga anda menemukan kedudukan yang anda inginkan

ZH 雙手分別握著熨衣板兩側，將熨衣板往上提起，然後往後壓至所需的傾斜狀態。

Adjust the board and the iron rest height / Ajustez la planche et la hauteur du repose-fer / Laraskan papan dan ketinggian seterika yang dikehendaki / 調整熨衣板及熨斗掛座的高度。

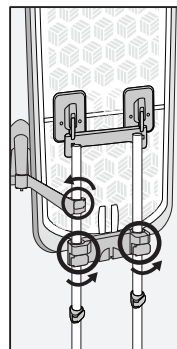

EN When the height of the board or of the iron rest needs to be adjusted, unlock the height adjusters. Raise or lower the board/iron rest until the desired position. Lock the pole lockers.

FR Lorsque la hauteur de la planche ou du repose-fer doit être ajustée, déverrouillez les verrous de hauteur. Soulevez ou abaissez la planche / repose-fer jusqu'à la position souhaitée. Verrouillez les verrous des pôles.

MS Sekiranya ketinggian papan atau seterika perlu dilaraskan, nyahkunci pelaras ketinggian. Naikkan atau turunkan papan/ seterika sehingga berada pada kedudukan yang diinginkan. Kunci pengunci batang.

ZH 在需要調節熨衣板或熨斗掛座的高度時，請解鎖高度調節器，升起或降低熨衣板/熨斗掛座，直至達到所需的高度。鎖緊撐杆鎖。



EN When unlocking the poles, the board may go down. Hold it during manipulations.

FR Lors du déverrouillage des pôles, la planche peut tomber. Tenez-la pendant les manipulations.

MS Semasa membuka pengunci batang, papan boleh menurun ke bawah. Pegang papan semasa pengendalian.

ZH 解開撐杆鎖時，熨衣板可能會下降。操作時將熨衣板扶穩。

4. Product use / Utilisation du produit / Penggunaan produk / 產品使用方法

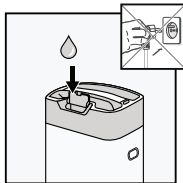

- EN** Unplug the appliance.
Open the watertank inlet. Fill it, and close the inlet.
- FR** Débranchez le câble d'alimentation de la prise murale.
Ouvrez la trappe du réservoir. Remplissez-le d'eau puis refermez la trappe.
- MS** Cabut perkakas.
Buka salur masuk tangki air. Isi tangki dan tutup salur masuk.
- ZH** 拔除裝置插頭。
打開水槽入口。注水並關上入口。

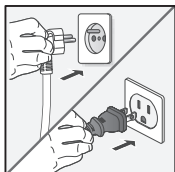

- EN** Put the iron on the iron rest. Plug the appliance and switch it on.
Wait until the light stops flashing.
- FR** Placez le fer sur le repose-fer. Branchez le câble de l'appareil et mettez-le en marche. Attendez que le voyant cesse de clignoter.
- MS** Letakkan seterika pada tempat meletak seterika. Pasang palam perkakas dan hidupkannya. Tunggu sehingga lampu berhenti berkelip.
- ZH** 將熨斗放在熨斗掛座上。插上並打開裝置電源。
靜候指示燈停止閃爍。

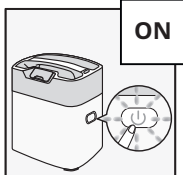

ON

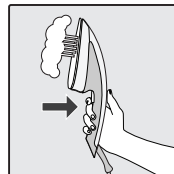

- EN** Remove the iron rest from its rest, and press the trigger until steam comes out. The steam flow will stop a few seconds after releasing the trigger.
At first use, steam might take more time than usual to come out.
- FR** Retirez le fer de son support, et appuyez sur la gâchette jusqu'à ce que la vapeur arrive. Le flux de vapeur se coupe quelques secondes après le relâchement de la gâchette. A la première utilisation, il se peut que l'apparition de la vapeur prenne plus de temps que d'ordinaire.
- MS** Keluarkan seterika daripada tempat meletak seterika dan tekan pencetus sehingga stim dikeluarkan. Aliran stim akan berhenti beberapa saat selepas melepaskan pencetus.
Pada penggunaan pertama, stim mungkin mengambil lebih masa daripada biasa untuk keluar.
- ZH** 從熨斗掛座取出熨斗。按下蒸氣按鈕直至蒸氣釋出。鬆開蒸氣按鈕數秒後，蒸氣會停止噴出。
初次使用時，可能會需要比平常更長的時間才能噴出蒸氣。

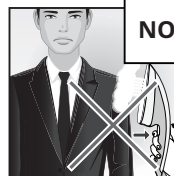

- EN** Never iron or steam directly on a garment being worn by someone.
- FR** Ne repassez jamais et n'utilisez pas de vapeur directement sur un vêtement porté par quelqu'un.
- MS** Jangan sesekali seterika atau stim terus pada pakaian yang sedang dipakai oleh seseorang.
- ZH** 切勿直接熨燙或蒸氣掛燙正在穿著的衣物。

Steam boost / Amplification de vapeur / Penggalak stim / 蒸氣噴射

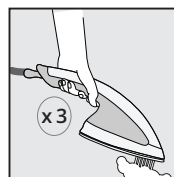

- EN** Press the steam trigger three times to activate the steam boost.
- FR** Appuyez trois fois sur la gâchette vapeur pour activer l'amplification de la vapeur.
- MS** Tekan pencetus stim tiga kali untuk mengaktifkan penggalak stim.
- ZH** 按下蒸氣按鈕三次可啟動蒸氣噴射。

Auto-off / Arrêt automatique / Mati secara automatik / 自動關閉

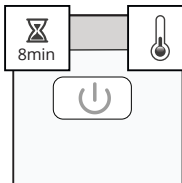

- EN** After 8 minutes of inactivity, the steam unit will switch off automatically.
- FR** Après 8 minutes d'inactivité, l'unité de vapeur s'éteindra automatiquement.
- MS** Selepas 8 minit tanpa aktiviti, unit stim akan dimatikan secara automatik.
- ZH** 閒置 8 分鐘後，蒸氣組會自動關閉。

5. Accessories / Accessoires / Aksesori / 配件

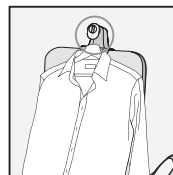

- EN** Use the hanger hook to iron a garment placed on a hanger.
- FR** Utilisez le crochet pour suspendre / repasser un vêtement placé sur un cintre.
- MS** Gunakan cangkuk penyangkut untuk menyeterika pakaian yang diletakkan pada penyangkut.
- ZH** 使用掛勾，以便熨燙掛在衣架上的衣物。

Fabric brush / Brosse à tissu / Berus fabrik / 衣物纖維刷

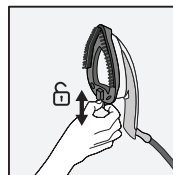

- EN** Before you remove or attach the brush, switch off the appliance and allow it to cool down for 1 hour. Put the steam brush on the iron soleplate. This accessory helps to open the garment fibres for better steam penetration.
- FR** Avant de retirer ou d'attacher la brosse, éteignez l'appareil et laissez-le refroidir pendant 1 heure. Placez la brosse à vapeur sur la semelle du fer à repasser. Cet accessoire aide à ouvrir les fibres du vêtement pour une meilleure pénétration de la vapeur.
- MS** Sebelum anda menanggalkan atau memasang berus, tutup perkakas dan biarkan perkakas menyejuk selama 1 jam. Letakkan berus stim pada tapak seterika. Aksesori ini membantu anda membuka gentian pakaian untuk penembusan stim yang lebih baik.
- ZH** 拆除或裝上衣物纖維刷前，請先關閉裝置電源，並讓裝置冷卻 1 小時。將蒸氣刷安裝到熨斗底板上。此配件有助鬆開衣物纖維，促進蒸氣滲透。

6. Removable base / Base amovible / Tapak yang boleh ditanggalkan / 可拆式底座

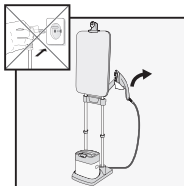

EN Remove the steam unit off its base.
Unlock this iron rest by pushing on the inside plastic strip. Remove the iron rest with the iron.

FR Retirez l'unité de vapeur de sa base.
Déverrouillez ce repose-fer en appuyant sur la bande de plastique intérieure. Retirez le repose-fer avec le fer.

MS Tanggalkan unit stim daripada tapak.
Buka tempat meletak seterika ini dengan menolak jalur plastik di bahagian dalam. Tanggalkan tempat meletak seterika dengan seterika.

ZH 從底座取出蒸氣組。
推動內部塑膠帶，以解鎖熨斗掛座。同時拆出熨斗掛座及熨斗。

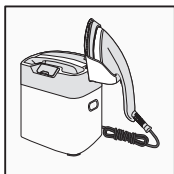
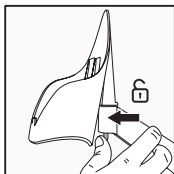

EN Position the iron and its iron rest on the steam unit.

FR Positionnez le fer et son repose-fer sur l'unité de vapeur.

MS Letakkan seterika dan tempat meletak seterika pada unit stim.

ZH 將熨斗及掛座放置在蒸氣組上。

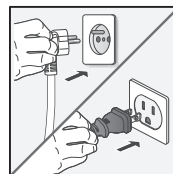

EN Move around with your appliance. Plug in, switch it on, and wait until it heats up. Always use when steam unit is on the ground, stable.

FR Déplacez-vous avec l'appareil. Branchez l'appareil, allumez-le et attendez qu'il chauffe. Utilisez toujours l'unité à vapeur lorsqu'elle est au sol, stable.

MS Bergerak dengan perkakas anda. Pasangkan palam, hidupkan dan tunggu sehingga perkakas menjadi panas. Sentiasa gunakan ketika unit stim berada di atas lantai dan dalam keadaan stabil.

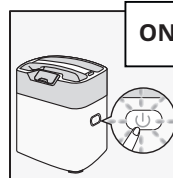

ZH 移動裝置。插上並打開裝置電源，然後等待熨斗發熱。務必在平穩的地面上使用蒸氣組。



EN Always reposition the iron in its iron rest when not in use, never put the hot soleplate directly on the steam unit.

FR Toujours repositionner le fer dans son repose fer lorsqu'il n'est pas utilisé, ne jamais poser la semelle chaude directement sur la station.

MS Letak semula seterika ke dalam tempat meletak seterika sekiranya tidak digunakan, jangan sesekali letakkan tapak yang panas terus pada unit stim.

ZH 不使用熨斗時，務必將熨斗放回掛座，切勿將高溫底板直接放置在蒸氣組上。

7. Horizontal orientation / Orientation horizontale / Kedudukan mendatar / 水平方向

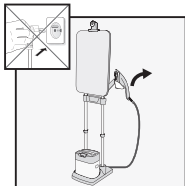

EN Unlock this iron rest by pushing on the inside plastic strip. Remove the iron rest with the iron.

FR Déverrouillez ce repose-fer en appuyant sur la languette plastique à l'intérieur. Retirez le repose-fer avec le fer à repasser.

MS Buka tempat meletak seterika ini dengan menolak jalur plastik di bahagian dalam. Tanggalkan tempat meletak seterika dengan seterika.

ZH 推動內部塑膠帶，以解鎖熨斗掛座，同時拆出熨斗掛座及熨斗。

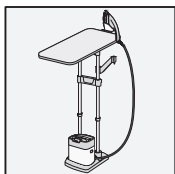
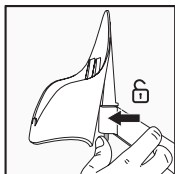

EN Place the table in the horizontal orientation and position the iron and its iron rest on the hanger hook. To unlock, press the tab in the hanger hook.

FR Placez la table à l'horizontale et positionnez le fer à repasser et son repose-fer sur le crochet de cintre. Pour le déverrouiller, appuyez sur la languette située dans le crochet de cintre.

MS Letakkan meja dalam kedudukan mendatar dan letakkan seterika dan tempat meletak seterika pada penyangkut. Untuk menyahkunci, tekan tab di dalam cangkuk penyangkut.

ZH 將桌面水平放置，並將熨斗及掛座放在掛勾上。按下掛勾上的鎖片解鎖。

8. Product cleaning / Nettoyage du produit / Pembersihan produk / 產品清潔

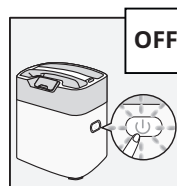

EN Switch off the appliance. Wait 1 hour to allow it to cool down completely.

FR Éteignez l'appareil. Attendez 1 heure qu'il refroidisse complètement.

MS Tutup perkakas. Tunggu selama 1 jam untuk menyejukkan perkakas sepenuhnya.

ZH 關掉裝置，等候 1 小時，直至裝置完全冷卻。

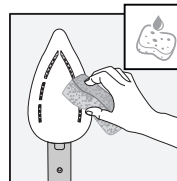
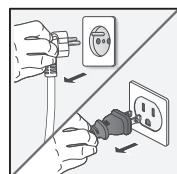

EN Clean the soleplate with a damp soft cloth or sponge.

FR Nettoyez la semelle avec un chiffon doux et humide ou une éponge.

MS Bersihkan tapak dengan kain atau span yang lembap.

ZH 用沾濕的軟布或海綿清潔熨斗底板。

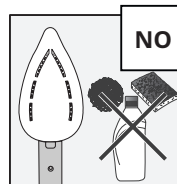

EN Never use abrasive products or surfaces to clean the soleplate.

FR N'utilisez jamais de produits ou d'agents abrasifs pour nettoyer la semelle.

MS Jangan sesekali gunakan produk atau permukaan yang kasar untuk membersihkan tapak.

ZH 切勿使用磨砂產品或表面清潔熨斗底板。

9. Product tidying / Rangement du produit / Penyimpanan produk / 產品存放

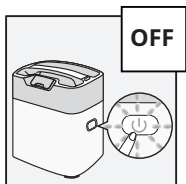

EN Switch off the appliance. Wait 1 hour to allow it to cool down completely.

FR Éteignez l'appareil. Attendez 1 heure qu'il refroidisse complètement.

MS Tutup perkakas. Tunggu selama 1 jam untuk menyejukkan perkakas sepenuhnya.

ZH 關掉裝置。等候 1 小時，直至裝置完全冷卻。

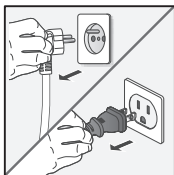

EN Empty the water tank.

FR Videz le réservoir d'eau.

MS Kosongkan tangki air.

ZH 清空水槽內的水。

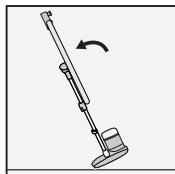
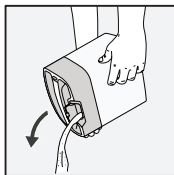

EN Tip up the board to the vertical position, store the cords. Lean the all appliance backwards in order to move & store it away.

FR Inclinez la planche en position verticale, rangez les cordons. Inclinez l'appareil entier vers l'arrière pour le déplacer et le ranger.

MS Naikkan papan pada kedudukan menegak, simpan kabel. Condongkan semua perkakas ke belakang untuk menggerakkan dan menyimpan perkakas.

ZH 將熨衣板調至垂直位置並收好電線。
要移動並存放裝置時，將整部裝置往後傾。

9. مرتب کردن محصول / 9. تنظيف المنتج وترتيب أجزائه

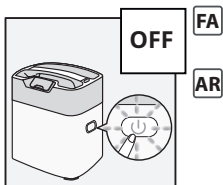

دستگاه را خاموش کنید. یک ساعت صبر کنید تا دستگاه کاملاً خنک شود.

أطفئ الجهاز. انتظر لمدة ساعة إلى أن يبرد الجهاز تمامًا.

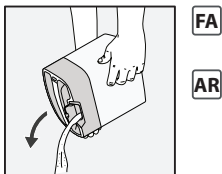
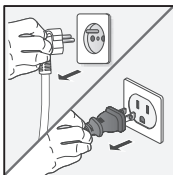

مخزن آب را خالی کنید.

أفرغ خزان الماء.

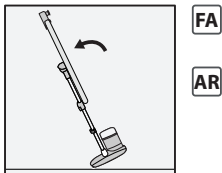

سر تخته اتو را به بالا و موقعیت عمودی بکشید، سیم‌ها را جمع کنید. همه دستگاه را به سمت عقب تکیه دهید تا آن را در جای مناسب نگهداری کنید.

أرفع اللوح إلى الأعلى بوضعية عمودية ثم اعمل على تخزين الأسلاك. اعمد إلى إرجاع الجهاز بالكامل إلى الوراء بهدف نقله وتخزينه بعيداً.

8. تمیز کردن محصول / 8. تنظيف المنتج

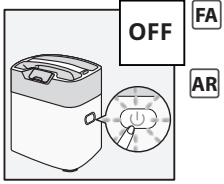

FA

AR

دستگاه را خاموش کنید. یک ساعت صبر کنید تا دستگاه کاملاً خنک شود.

أطفئ الجهاز. انتظر لمدة ساعة إلى أن يبرد الجهاز تمامًا.

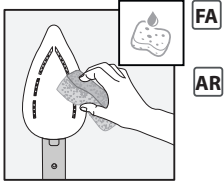
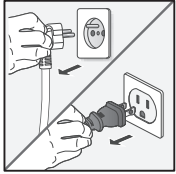

FA

AR

با یک اسفنج یا پارچه خیس صفحه کف اتو را تمیز کنید.

تنظف بلاطة الكي بقطعة قماش ناعمة مبللة أو إسفنجة.

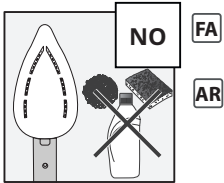

FA

AR

به هیچ وجه از محصولات از سطوح زیر برای تمیز کردن صفحه کف اتو استفاده نکنید.

لا تتم أبدًا باستخدام المنتجات أو الأسطح الكاشطة لتنظيف بلاطة الكي.

7. جهت افقی / 7. الاتجاه الأفقي

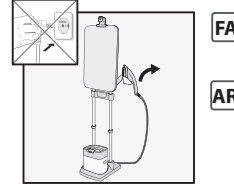

FA

AR

با فشار دادن روی نوار پلاستیکی داخل، قفل جایگاه اتو را باز کنید. جایگاه اتو را به همراه اتو جدا کنید.

افتح مسند المكواة هذا من خلال الضغط على الشريط البلاستيكي الداخلي. أزل مسند المكواة والمكواة.

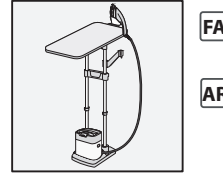
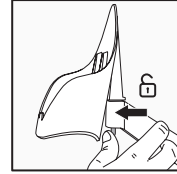

FA

AR

میز را در جهت افقی قرار دهید و اتو و جایگاه آن را روی قاب جالپاسی قرار دهید. برای باز کردن قفل زیانه روی قاب جالپاسی را فشار دهید.

ضع الطولئة بالاتجاه الأفقي وضع المكواة ومستندها على عظام التعليق. لإلغاء التأمين، اضغط على مقبض عظام التعليق.

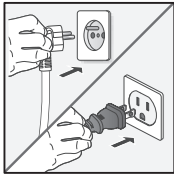

FA

با دستگاه حرکت کنید. آن را به برق بزنید، روشن کنید و صبر کنید تا داغ شود. همیشه هنگامی از دستگاه استفاده کنید که واحد بخار روی زمین و پایدار است.

AR

تحرک تماماً جهازك، اعمد إلى توصيله وتشغيله والانتظار إلى أن يسخن. استخدم الجهاز عندما تكون وحدة البخار ثابتة على الأرض دائماً.

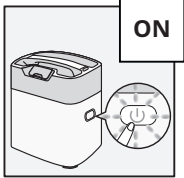

ON

وقتی از اتو استفاده می کنید همیشه آن را دوباره در جایگاه آن قرار دهید، هرگز صفحه کف اتوی داغ را مستقیماً روی واحد بخار قرار ندهید.

FA

أعد دائماً تركيب المكواة في مسندها عند عدم الاستخدام، ولا تضع القاعدة الساخنة أبداً مباشرة على وحدة البخار.

AR

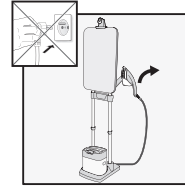

FA

واحد بخار را از پایه آن جدا کنید. جایگاه اتو را باز کنید. جایگاه اتو را به همراه اتو جدا کنید. با فشار دادن روی نوار پلاستیکی داخل، قفل جایگاه اتو را باز کنید.

AR

ارفع وحدة البخار عن قاعدتها. فك قفل مسند المكواة عن طريق الضغط على اللسان البلاستيكي الداخلي. اخلع مسند المكواة مع المكواة.

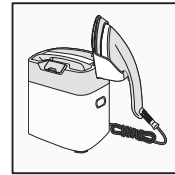
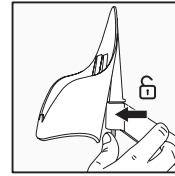

FA

اتو و جایگاه آن را روی واحد بخار قرار دهید.

AR

ضع المكواة ومسندها على وحدة البخار.

5. لوازم جانبی / الملحقات

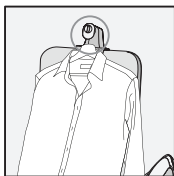

FA

AR

از قلاب جالباسی برای اتو کردن البسه‌ای که روی چوب‌لباسی آویزان است استفاده کنید.

استخدم خطاف التعليق لكي الملابس الموضوعة على شمانة.

برس پارچه / فرشاة القماش

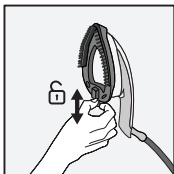

FA

AR

قبل از اینکه برس را جدا یا متصل کنید دستگاه را خاموش کنید و به مدت یک ساعت آن را رها کنید تا خنک شود. برس بخار را روی صفحه کف اتو قرار دهید. این وسیله به شما کمک می‌کند الیاف لباس را باز کنید تا بخار بهتر در آنها نفوذ کند.

قبل خلخ فرشاة أو تركيبها، أطفئ الجهاز واتركه يبرد لمدة ساعة. ضع فرشاة البخار على بلاطة الكي. هذا الملحق يساعدك في تفتيح ألياف الملابس كي بخارتها البخار بشكل أفضل.

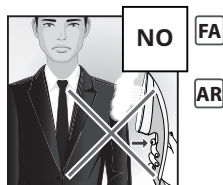

FA

AR

هرگز اتو را مستقیماً روی لباسی که بر تن افراد پوشیده شده است نگیرید.

لا تقم أبداً بالكي أو إطلاق البخار مباشرة على ملابس يرتديها أحد الأشخاص.

افزایش‌دهنده بخار / نَفث البخار

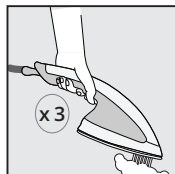

FA

AR

راه‌انداز بخار را سه بار فشار دهید تا افزایش‌دهنده بخار فعال شود.

اضغط مرثین ثلاثية واحدة على زناد البخار لتنشيط معزز البخار.

خاموشی خودکار / الإيقاف التلقائي

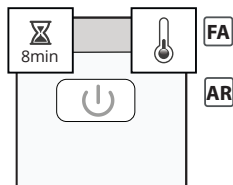

FA

AR

پس از 8 دقیقه عدم فعالیت، واحد بخار به طور خودکار خاموش می‌شود.

بعد 8 دقائق من عدم الاستخدام، ستنتظن وحدة البخار تلقائياً!

تخته اتو را خم کنید / إمالة الطاولة

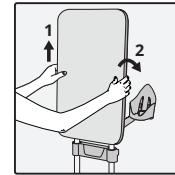

FA

دستانتان را در هر دو طرف تخته قرار دهید، آن را به صورت عمودی بلند کنید و آن را به عقب خم کنید تا موقعیت مطلوب خود را پیدا کنید

AR

ضع پدیک علی أحد جانبي الطاولة، وادفع بشكل رأسي، ثم أمهلها للخلف إلى أن تصل إلى الموضع المرغوب.

تخته اتو و ارتفاع جای مخصوص اتو را تنظیم کنید / ضبط ارتفاع الطاولة ومسند المكواة

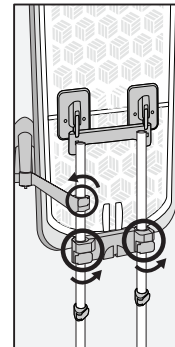

FA

وقتی می خواهید ارتفاع تخته اتو یا جایگاه اتو را تنظیم کنید قفل تنظیم کننده های ارتفاع را باز کنید. تخته اتو/جایگاه اتو را تا ارتفاع مطلوب بالا ببرید یا پایین بیاورید. قفل کننده های میله را قفل کنید.

AR

عند الحاجة لضبط ارتفاع الطاولة أو مسند المكواة، قم بفتح ضوابط الارتفاع. ارفع أو اخفض الطاولة/مسند المكواة إلى أن تصل إلى الموضع المرغوب. اربط مثبتات العمود.

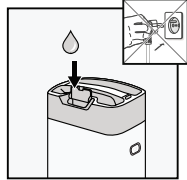

FA

دستگاه را از برق بکشید.

وورودی مخزن آب را باز کنید و ورودی را ببندید.

AR

افصل الجهاز عن التيار. افتح مدخل خزان الماء، املاء وافلق المدخل.

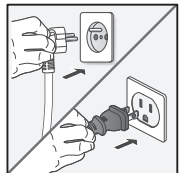

FA

ضع المكواة على مسند المكواة، قم بتوصيل الجهاز، ثم شغله انتظر حتى توقف الضوء عن الوميض.

AR

ضع المكواة على مسند المكواة، قم بتوصيل الجهاز، ثم شغله انتظر حتى توقف الضوء عن الوميض.

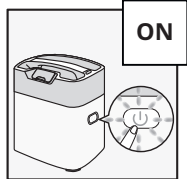

ON

FA

اتو را از روی جایگاه اتو بردارید و دکمه راه انداز را فشار دهید تا بخار بیرون بیاورد. جریان بخار چند ثانیه پس از رها کردن دکمه متوقف می شود. در اولین استفاده، بخار ممکن است مدت بیشتری طول بکشد تا بیرون آید.

AR

اعمل على إزالة المكواة من على المسند واضغط على الزناد حتى يتم تحرير البخار. سيتوقف تدفق البخار بعد بضع ثوانٍ من قلة الزناد. عند الاستخدام الأول، قد يستغرق تدفق البخار وقتاً أطول من العادة.

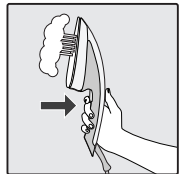

وقتی قفل میله ها را باز می کنید تخته اتو ممکن است پایین بیفتد. در هنگام تنظیم آن را نگه دارید.

FA

عند تحرير أفتال الأعمدة، قد تسقط الطاولة. أسكها أثناء إجراء التعديلات.

AR



2. قبل از اولین استفاده / 2. قبل الاستعمال لأول مرة

FA

در اولین استفاده، ممکن است بخار و بوی نامطبوعی از دستگاه متصاعد شود. این موارد بر استفاده از دستگاه تأثیری ندارد و به سرعت ناپدید می‌شود. برخی ذرات نیز ممکن است از اتو خارج شود. این ذرات مربوط به روند تولید است و روی شما یا البسه شما تأثیری ندارد. آنها به سرعت ناپدید می‌شوند.

این دستگاه باید روی یک سطح صاف، پایدار و مقاوم در برابر حرارت قرار داده و استفاده شود. وقتی اتو را روی پایه آن قرار می‌دهید، مطمئن شوید که سطحی که پایه روی آن قرار دارد پایدار است. اگر دستگاه وارونه شده است از آن استفاده نکنید.

عند الاستعمال للمرة الأولى، قد يصدر عن الجهاز دخان ورائحة. هذا لا يؤثر على استخدام الجهاز ويختفي بسرعة. كما قد تخرج جزيئات صغيرة من المكواة. تلك جزء من عملية الإنتاج ولا تؤثر عليك أو على ملابسك. وتختفي بسرعة.

يجب أن يتم استخدام هذا الجهاز ووضعا فوق سطح مقاوم للحرارة مستوي وثابت. عند وضع هذا في الحامل الخاص به، تأكد أن السطح الذي يوجد فوقه هذا الحامل ثابتاً. لا تستخدم الجهاز أبداً إذا كان مقلوباً.

AR

مرکز از تخته دستگاه با اتو معمولی یا تولیدکننده بخار استفاده نکنید. فقط از اتوی دستگاه خود استفاده کنید.

لا تقم أبداً باستخدام طاوله الجهاز مع مكواة عادية أو مولد بخار. بل يجب فقط استخدام مكواة الجهاز الخاص بك.

