

*Moulinex*  
ambiance camping

F

NL

D

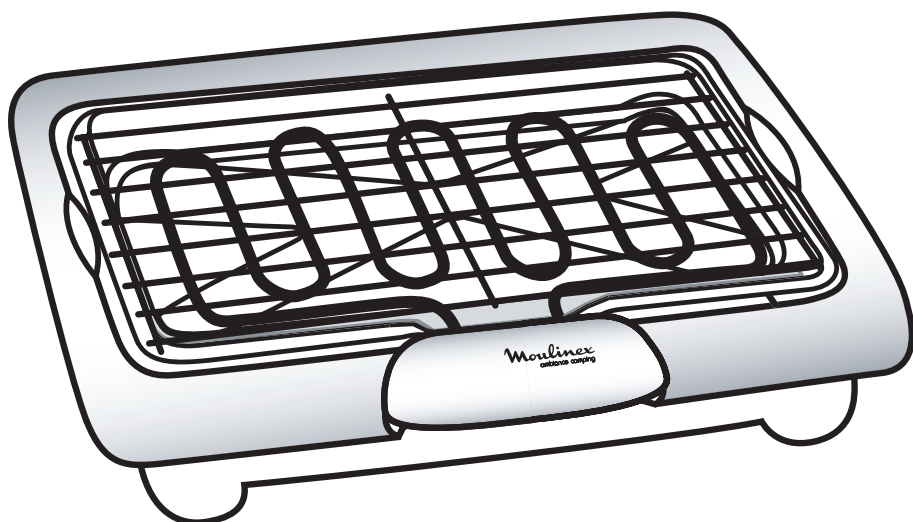

[www.moulinex.com](http://www.moulinex.com)

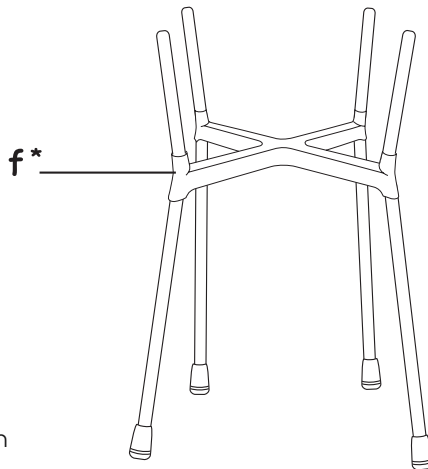
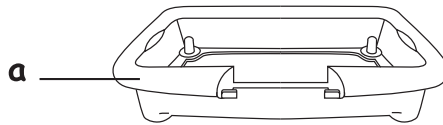
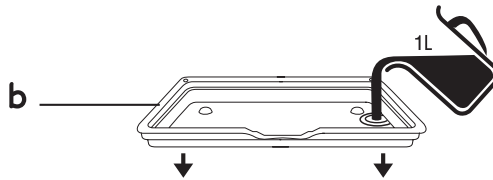
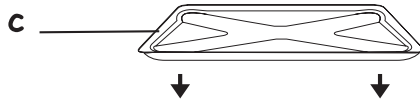
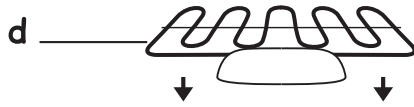
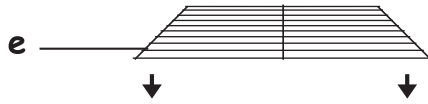

- \* = selon modèle
- \* = afhankelijk van het model
- \* = je nach Modell

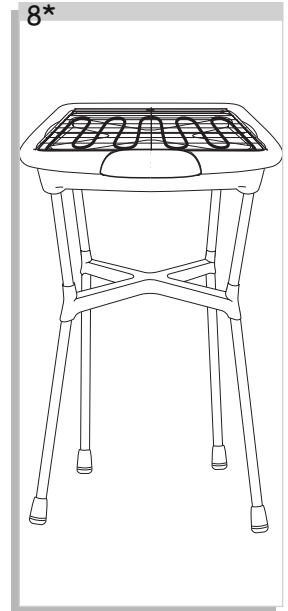
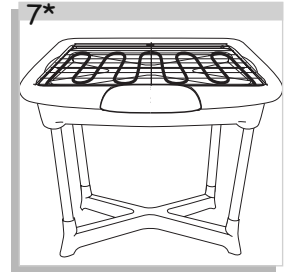
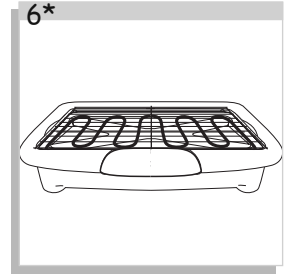
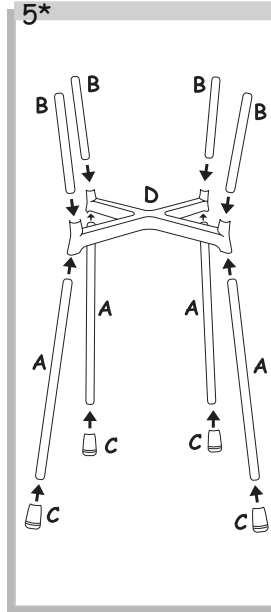
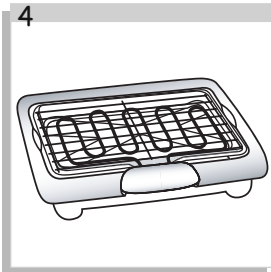
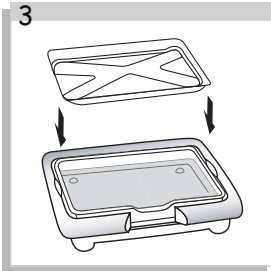
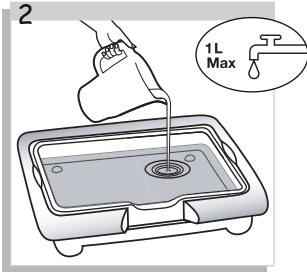
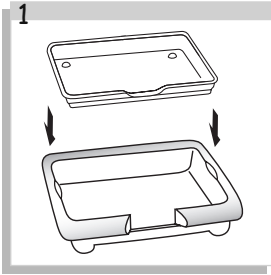

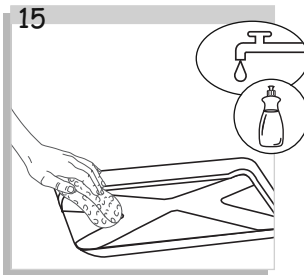
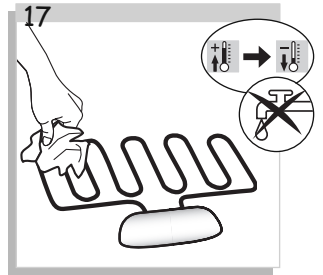
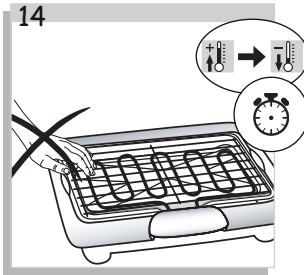
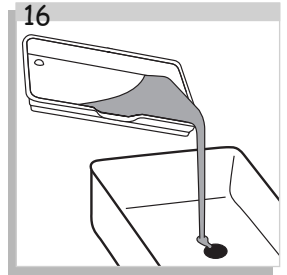
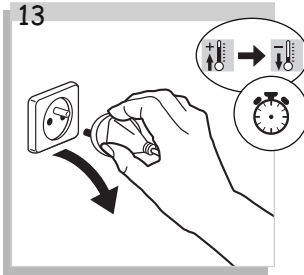
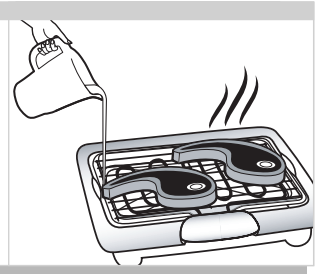
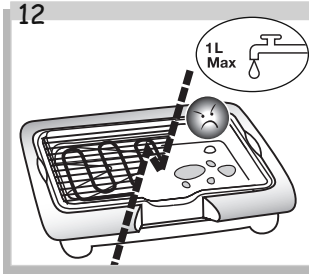
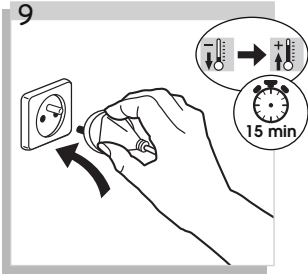

Merci d'avoir acheté cet appareil MOULINEX, destiné uniquement à un usage domestique. Lire attentivement et garder à portée de main les instructions de cette notice, communes aux différentes versions suivant les accessoires livrés avec votre appareil. Pour votre sécurité, cet appareil est conforme aux normes et réglementations applicables (Directives Basse Tension, Compatibilité Electro-

magnétique, Matériaux en contact des aliments, Environnement...). La société MOULINEX se réserve le droit de modifier à tout moment, dans l'intérêt du consommateur, les caractéristiques ou composants de ses produits. Tout aliment solide ou liquide entrant en contact avec les pièces marquées du logo  ne peut être consommé.

## PRÉVENTION DES ACCIDENTS DOMESTIQUES

- Cet appareil n'est pas prévu pour être utilisé par des personnes (y compris les enfants) dont les capacités physiques, sensorielles ou mentales sont réduites, ou des personnes dénuées d'expérience ou de connaissance, sauf si elles ont pu bénéficier, par l'intermédiaire d'une personne responsable de leur sécurité, d'une surveillance ou d'instructions préalables concernant l'utilisation de l'appareil. Il convient de surveiller les enfants pour s'assurer qu'ils ne jouent pas avec l'appareil.
- La température des surfaces accessibles peut être élevée lorsque

- l'appareil est en fonctionnement.
- Ne pas toucher les surfaces chaudes de l'appareil.
- Ne jamais brancher l'appareil lorsqu'il n'est pas utilisé.
- Si un accident se produit, passez de l'eau froide immédiatement sur la brûlure et appelez un médecin si nécessaire.
- N-B : Les fumées de cuissons peuvent être dangereuses pour des animaux ayant un système de respiration particulièrement sensible, comme les oiseaux. Nous conseillons aux propriétaires d'oiseaux de les éloigner du lieu de cuisson.

## DESCRIPTION

- a. Corps en thermoplastique
- b. Bac à eau
- c. Réflecteur flottant en aluminium

- d. Résistance avec cordon fixe
- e. Grille amovible en acier nickelé
- f. Piètement (selon modèle)

## MONTAGE DU PIÈTEMENT (SELON MODÈLE)

- Assembler les pieds **(5)**.  
3 positions :
  - position table **(6)**
  - position demi-pieds **(7)**
- position avec pieds complets **(8)**
- Insérer les pieds dans la base de l'appareil.



## CUISSON

- Verser systématiquement 1 litre d'eau maximum dans le bac à eau **(b)** afin d'assurer le fonctionnement du barbecue **(2)**.
- Placer le réflecteur flottant **(c)** dans le bac à eau **(b)** **(3)**. Faire attention à ce qu'il n'y ait pas d'eau dans le réflecteur flottant afin qu'il ne coule pas.
- Si l'on doit rajouter de l'eau en cours de cuisson **(12)**, veiller à la verser dans le bac à eau **(b)** et non dans le réflecteur flottant **(c)** **(12)**.
- Ne jamais placer l'appareil directement sur un support fragile (table en verre, nappe, meuble verni...). Eviter de l'utiliser sur un support souple, de type nappe "Bulgomme".
- Pour éviter la surchauffe de l'appareil, ne pas le placer dans un coin ou contre un mur.
- N'utiliser que la grille fournie avec l'appareil ou acquise au centre de service agréé.
- Cet appareil n'est pas destiné à être mis en fonctionnement au moyen d'une minuterie extérieure ou par un système de commande à distance séparé.
- Tous les barbecues sont appropriés à un usage extérieur.
- Dérouler entièrement le cordon.
- Vérifier que l'installation électrique est compatible avec la puissance et la tension indiquées sous l'appareil.
- Si le câble de cet appareil est endommagé, il doit être remplacé par le fabricant, son service après-vente ou une personne de qualification similaire afin d'éviter un danger.
- Il est recommandé d'examiner régulièrement le câble d'alimentation pour déceler tout signe de détérioration éventuelle, et

l'appareil ne doit pas être utilisé si le câble est endommagé.

- L'appareil doit être branché sur un socle de prise de courant comportant un contact de terre (pour les appareils de la classe I) **(9)**.
- Il convient que l'appareil soit alimenté par l'intermédiaire d'un dispositif à courant différentiel résiduel (DR) ayant un courant assigné de fonctionnement résiduel n'excédant pas 30 mA. Si une rallonge électrique est utilisée, elle doit être avec prise de terre incorporée ; prendre toutes les précautions nécessaires afin que personne ne s'entrave dedans.
- A la première utilisation, un léger dégagement d'odeur et de fumée peut se produire pendant les premières minutes.
- Ne pas faire de cuisson en papillote.
- Après le préchauffage, l'appareil est prêt à être utilisé **(10)**.
- Ne jamais utiliser l'appareil à vide.
- Ne jamais utiliser l'appareil sans surveillance.
- Ne jamais brancher l'appareil lorsqu'il n'est pas utilisé.
- MISE EN GARDE : ne pas utiliser de charbon de bois, ni aucun autre combustible dans l'appareil.
- Ne pas toucher les parties métalliques de l'appareil en chauffe ou en fonctionnement car elles sont très chaudes.
- Ne jamais interposer de papier d'aluminium ou tout autre objet entre la grille et les aliments à cuire.
- Ne pas mettre d'ustensile de cuisson à chauffer sur l'appareil.
- Si la résistance **(d)** est mal positionnée, le système de sécurité interdit la mise en marche de l'appareil.

## NETTOYAGE ET RANGEMENT

- Débrancher **(13)** et laisser refroidir l'appareil **(14)**.
- Après chaque utilisation, laisser refroidir l'appareil **(14)**.
- Le socle de l'appareil **(a)** se nettoie avec une éponge et un peu de liquide vaisselle. Eviter les tampons à récurer.
- Ne pas utiliser d'éponge métallique, ni de poudre à récurer.
- Cet appareil ne doit pas être immergé.
- Ne jamais plonger dans l'eau l'appareil ni le boîtier de commande, ni le cordon, ni la résistance.
- La résistance **(d)** ne se nettoie pas. Si elle est vraiment sale, la frotter avec un chiffon sec lorsqu'elle sera refroidie **(17)**.
- La grille **(e)**, le réflecteur flottant **(c)** et le bac à eau **(b)** doivent être nettoyés après chaque utilisation.
- Ne pas entreposer l'appareil au soleil, ni le laisser dehors l'hiver.

## PARTICIPONS À LA PROTECTION DE L'ENVIRONNEMENT !



① Votre appareil contient de nombreux matériaux valorisables ou recyclables.



➔ Confiez celui-ci dans un point de collecte pour que son traitement soit effectué.

Wij danken u voor de aankoop van dit MOULINEX apparaat, dat uitsluitend bestemd is voor huishoudelijk gebruik. Lees de instructies van deze handleiding aandachtig door en houd ze binnen handbereik; deze handleiding betreft de verschillende modellen, aan de hand van de met het apparaat meegeleverde accessoires.

Voor uw veiligheid voldoet dit apparaat aan de toepasselijke normen en regelgevingen (Richtlijnen

Laagspanning, Elektromagnetische Compatibiliteit, Materialen in contact met voedingswaren, Milieu...).

De fabrikant behoudt zich het recht voor dit apparaat of onderdelen daarvan in het belang van de gebruiker te allen tijde zonder voorafgaande kennisgeving te wijzigen. Alle vaste of vloeibare etenswaren die in contact komen met de bestanddelen waarop het logo staat, kunnen niet meer geconsumeerd worden.

## HET VOORKOMEN VAN ONGELUKKEN IN HUIS

- Dit apparaat is niet bedoeld om zonder hulp en of toezicht gebruikt te worden door kinderen of andere personen indien hun fysieke, zintuiglijke of mentale vermogen hen niet in staat stellen dit apparaat op een veilige wijze te gebruiken. Er moet toezicht zijn op kinderen zodat zij niet met het apparaat kunnen spelen.
- Wanneer het apparaat aanstaat, kan de temperatuur hoog oplopen.
- Raak de hete delen van het apparaat niet aan.
- Sluit het apparaat nooit aan als u het niet gebruikt.
- Als iemand zich brandt, koel de brandplek dan gelijk met koud water en roep, indien nodig, de hulp in van een huisarts.
- NB: De dampen die tijdens het bereiden van voedsel vrijkomen kunnen gevaarlijk zijn voor (huis) dieren met bijzonder gevoelige luchtwegen, zoals vogels. Wij raden u daarom aan eventuele vogels op een veilige afstand van de plek waar u het apparaat gebruikt te plaatsen.

## ONDERDELEN

- a. Kunststof koele romp en rand
- b. Waterreservoir
- c. Vel aluminiumfolie (niet geleverd)
- d. Verwarmingselement met vast snoer
- e. Afneembaar grillrooster van vernikkeld staal
- f. Onderstel (afhankelijk van het model)

## MONTAGE VAN HET ONDERSTEL (AFHANKELIJK VAN HET MODEL)

- Monteer de poten **(5)**.  
3 standen:
  - tafelstand **(6)**
  - stand met halve poten **(7)**
  - stand met hele poten **(8)**
- Steek de poten in het voetstuk van het apparaat.



## BEREIDEN

- Giet altijd voordat u gaat barbecuen maximaal 1 liter water in het waterreservoir **(b) (2)**.
- Doe de drijvende reflector in de waterbak **(b) (3)**. Zorg ervoor dat er geen water in de reflector komt, zodat deze niet kan zinken.
- Indien u water tijdens het bakken wilt toevoegen **(12)**, zorg dan dat het enkel in de waterbak komt **(b12)** en niet op de reflector **(c) (12)**.
- Zet het apparaat nooit direct op een kwetsbare ondergrond (glazen tafel, tafelkleed, gelakt meubel...).
- Gebruik bij voorkeur geen zachte ondergrond zoals bijv. een rubberen onderkleed.
- Om te voorkomen dat het apparaat oververhit raakt raden wij u aan het apparaat niet in een nis of tegen een muur te plaatsen.
- Gebruik uitsluitend de met het apparaat meegeleverde of bij een erkende servicedienst gekochte platen.
- Dit apparaat is niet geschikt om gebruikt te worden in combinatie met een tijdschakelaar of afstandsbediening.
- Dit apparaat is geschikt om buiten gebruikt te worden.
- Rol het hele snoer uit.
- Controleer of het elektriciteitsnet overeenkomt met het vermogen en de spanning die onder het apparaat staan aangegeven.
- Wanneer het snoer is beschadigd dient deze te worden vervangen door de fabrikant, zijn servicedienst of een gelijkwaardig gekwalificeerd persoon om een gevaarlijke situatie te voorkomen.
- Het wordt aanbevolen regelmatig het netsnoer te controleren, om eventuele beschadigingen op te merken en het apparaat mag niet gebruikt worden indien het snoer beschadigd is.
- Het apparaat moet aangesloten worden op een geaard stopcontact (voor de apparaten van klasse I) **(9)**.
- Het apparaat moet van stroom voorzien worden door middel van een voorziening met differentiële reststroom met een maximale lekstroom van 30mA. Gebruikt u een verlengsnoer: dan dient deze in goede staat en geaard te zijn; dan dient u ervoor te zorgen dat niemand erover kan struikelen.
- Bij het eerste gebruik kan er gedurende de eerste minuten een beetje rook en een geur vrijkomen.
- Geen gerechten in bakpapier of folie bereiden.
- Na het voorverwarmen is het apparaat klaar voor gebruik **(10)**.
- Laat het apparaat nooit leeg aanstaan.
- Sluit het apparaat nooit aan als u het niet direct gaat gebruiken.
- Het apparaat nooit zonder toezicht aan laten.
- **WAARSCHUWING:** Gebruik voor dit apparaat geen houtskool of een andere hier op lijkende brandstof.
- Raak de metalen delen niet aan als het apparaat aan is. Deze zijn erg heet.
- Plaats nooit aluminiumfolie of iets anders tussen het rooster en het voedsel.
- Laat geen keukengereedschap op de grillplaat van de barbecue liggen.
- Indien het verwarmingselement **(d)** niet juist geplaatst is, zal het veiligheidssysteem het inschakelen van het apparaat tegenhouden.

## SCHOONMAKEN EN OPBERGEN

- Haal de stekker **(13)** uit het stopcontact en laat het apparaat afkoelen **(14)**.
- Laat na ieder gebruik het apparaat afkoelen **(14)**.
- De voet **(a)** van het apparaat kan met een spons en een beetje afwasmiddel gereinigd worden. Vermijd schuursponsjes.
- Gebruik geen metalen schuursponsje of schuurmiddelen.
- Dompel het apparaat, het snoer en het verwarmingselement nooit in water onder.
- Het verwarmingselement **(d)** mag niet gereinigd worden. Indien deze echt vuil geworden is, neem hem dan af met een droge doek wanneer hij afgekoeld is **(17)**.
- Laat het apparaat niet in de volle zon staan en laat het in de winter niet buiten staan.

## WEES VRIENDELIJK VOOR HET MILIEU!



① Uw apparaat bevat materialen die geschikt zijn voor hergebruik.

➡ Lever het in bij het milieustation in uw gemeente of bij onze technische dienst.

Wir freuen uns, dass Sie sich für ein Gerät von MOULINEX entschieden haben. Dieses Gerät ist ausschließlich für den Hausgebrauch bestimmt. Lesen Sie bitte die Gebrauchsanleitung sorgfältig durch und bewahren Sie diese griffbereit auf. Die Gebrauchsanleitung ist für alle Modelle gültig. Für Ihre Sicherheit entspricht dieses Produkt allen gängigen Standards (Niederspannungsrichtlinie, elektro-

magnetische Verträglichkeit, Lebensmittelverordnung, Umweltschutz, ...). MOULINEX behält sich das Recht vor, im Interesse des Verbrauchers Änderungen der technischen Eigenschaften und der Bestandteile vorzunehmen. Lebensmittel, die mit Gegenständen in Berührung kommen, die dieses Symbol  tragen, dürfen nicht mehr verzehrt werden.

## VORSORGE GEGEN HAUSHALTSUNFÄLLE

- Überlassen Sie niemals unbeaufsichtigt Kindern oder Personen das Gerät, wenn deren physische oder sensorische Fähigkeiten oder Mangel an Erfahrung und Wissen sie am sicheren Gebrauch hindern. Sie müssen stets überwacht werden und zuvor unterwiesen sein. Kinder müssen beaufsichtigt werden, um sicher zu gehen, dass sie nicht mit dem Gerät spielen.
- Die zugänglichen Flächen können während des Betriebs hohe Temperaturen erreichen.
- Berühren Sie nicht die heißen Teile des Geräts.
- Das Gerät niemals am Stromkreislauf lassen, wenn es nicht in Betrieb ist.
- Im Falle eines Unfalls, lassen Sie bitte sofort kaltes Wasser über die Verbrennung laufen und rufen Sie gegebenenfalls einen Arzt.
- N-B: Die Kochdämpfe können für Tiere mit einem besonders empfindlichen Atemsystem wie Vögel eine Gefahr darstellen. Vogelhaltern wird empfohlen, die Tiere vom Kochplatz entfernt zu halten.

## SICHERHEITSHINWEISE

- Eine unsachgemäße Bedienung entbindet MOULINEX von jeglicher Haftung.
- Entfernen Sie vor der ersten Inbetriebnahme alle Verpackungen und Aufkleber innerhalb und außerhalb des Gerätes und entnehmen Sie das Zubehör.
- Überprüfen Sie, ob der Anschlusswert Ihres Gerätes mit der auf Ihrem Stromzähler angegebenen Spannung übereinstimmt.
- Bei fehlerhaftem Anschluss erlischt die Garantie.
- Das Gerät muss an eine Steckdose mit Erdung angeschlossen werden (für die Geräte der Klasse I).
- Das Stromkabel sollte regelmäßig überprüft werden, um Anzeichen einer etwaigen Beschädigung frühzeitig festzustellen. Sollte das Stromkabel beschädigt sein, darf es nicht benutzt werden.
- Ihr Gerät ist ausschließlich für den Hausgebrauch vorgesehen.
- Ziehen Sie den Netzstecker, bevor Sie Wasser einfüllen, nach jeder Benutzung und vor jeder Reinigung des Gerätes.
- Jeder Eingriff, außer der im Haushalt üblichen Reinigung und Wartung durch den Kunden, muss durch einen autorisierten MOULINEX Kundendienst erfolgen.
- Das Gerät, die Zuleitung oder den Stecker niemals in Wasser oder eine

andere Flüssigkeit tauchen.

- Lassen Sie die Zuleitung niemals in die Nähe von oder in Berührung mit den heißen Teilen des Gerätes, einer Wärmequelle oder einer scharfen Kante, kommen.
- Lassen Sie die Zuleitung niemals herunterhängen und ziehen Sie niemals den Stecker an der Zuleitung aus der Steckdose.
- Benutzen Sie das Gerät nicht, wenn die Zuleitung oder der Stecker beschädigt sind. Um jegliche Gefahr zu vermeiden, lassen Sie diese Teile durch den MOULINEX Kundendienst austauschen.
- Bei Geräten mit einer losen Zuleitung darf nur die originale Zuleitung verwendet werden.
- Stellen Sie das Gerät auf eine saubere, flache, stabile, hitzebeständige und gegen Wasserspritzer geschützte Unterlage.
- Bei Verwendung einer Verlängerungsschnur muss diese einen Stecker mit Erdung aufweisen und sie muss so verlegt werden, dass niemand darüber stolpern kann.
- Das Gerät nie unbeaufsichtigt betreiben.
- Bewegen Sie das Gerät niemals solange es heiß ist.
- Das Gerät nie in die Nähe oder

unter leicht entflammbare Gegenstände (z.B. Gardinen, Vorhänge) stellen.

- Sollten Teile des Gerätes in Brand geraten, versuchen Sie nicht, die Flammen mit Wasser zu löschen, sondern ziehen Sie den Netzstecker und ersticken Sie sie mit einem feuchten Tuch.
- Nur original Zubehör verwenden.
- Lassen Sie das Gerät vollständig auskühlen, bevor Sie es reinigen und wegräumen.
- Nehmen Sie das Gerät nur mit eingesetzter Wasserschale in Betrieb.
- Füllen Sie keine andere Flüssigkeit als Wasser in die Wasserschale.
- Achten Sie darauf, dass immer genügend Wasser in der Wasserschale ist.
- Gießen Sie beim Nachfüllen kein Wasser auf die Heizschlange.
- Verwenden Sie nie Kohle oder andere Brennstoffe in dem Gerät.
- Verlegen Sie die Zuleitung nie unter dem Gerät.
- Decken Sie den Grillrost nie mit Aluminiumfolie oder anderen Gegenständen ab, da dies zur Überhitzung des Gerätes führt.
- Lassen Sie das Gerät nach dem Gebrauch nicht im Freien stehen.



## BESTANDTEILE

- a. Thermokunststoff-Gehäuse
- b. Wasserbehälter
- c. Aluminium-Hitzereflektor
- d. Heizschlange mit festem

Anschlusskabel

- e. Abnehmbarer Grillrost
- f. Gestell (je nach Modell)



## MONTAGE DES GESTELLS (JE NACH MODELL)

- Zusammensetzen der Füße **(5)**.  
3 Positionen:
  - Position Tisch **(6)**
  - Position Halbfuß **(7)**

- Position mit ganzem Fuß **(58)**
- Stecken Sie die Füße in die Basis des Geräts.

## INBETRIEBNAHME

D

- Gießen Sie maximal 1 Liter Wasser in Wasserschale **(b)**, damit der Barbecue-Grill einwandfrei funktioniert **(2)**.
- Setzen Sie den Hitzereflektor **(c)** in die Wasserschale **(b)** **(3)**. Stellen Sie sicher, dass kein Wasser in den Hitzereflektor gelangt und er somit nicht sinken kann.
- Wenn Sie während des Betriebes Wasser nachfüllen müssen **(12)**, überzeugen Sie sich davon, dass es in die Wasserschale **(b)** und nicht in den Hitzereflektor fließt **(c)** **(12)**.
- Stellen Sie das Gerät niemals direkt auf einen empfindlichen Untergrund (Glastisch, Stoff, lackierte Möbel...).
- Vermeiden Sie die Verwendung auf einer weichen Unterlage, wie gummierte Untersetzer.
- Um ein Überhitzen des Geräts zu vermeiden, darf es nicht in eine Ecke oder an eine Wand gestellt werden.
- Je nach Modell: Verwenden Sie ausschließlich die mitgelieferten oder bei einem zugelassenen Kundendienstzentrum erworbene Platten.
- Dieses Gerät darf nicht über eine externe Schaltuhr oder eine separate Fernsteuerung betrieben werden. Unsere Grills sind für eine Verwendung im Freien geeignet.
- Wickeln Sie das Kabel vollständig ab.
- Wenn das Gerät gefallen ist und sichtbare Schäden hat oder in seiner Funktion gestört ist, darf das Gerät nicht weiter verwendet werden und muss durch den Hersteller oder seinen Kundendienst überprüft werden, um Gefährdungen zu vermeiden.
- Es wird empfohlen das Gerät über eine Fehlerstrom-Schutzeinrichtung (FI) mit einem auslösenden Nennstrom ( $\leq R30$  mA) zu betreiben.
- Beim ersten Gebrauch kann es zu leichter Geruchsentwicklung kommen, diese ist nicht gesundheitsschädlich.
- Grillen Sie keine in Alufolie gewickelten Speisen.
- Nach der Vorheizphase ist das Gerät betriebsbereit **(10)**.
- Benutzen Sie das Gerät nie leer.
- Stellen Sie keine Töpfe oder Pfannen zum Aufwärmen auf das Gerät.
- Wenn die Heizschlange nicht korrekt positioniert ist, verhindert das Sicherheitssystem die Inbetriebnahme des Gerätes.

## REINIGUNG UND AUFBEWAHRUNG

Nach jedem Gebrauch

- Netzstecker ziehen **(13)** und das Gerät abkühlen lassen **(14)**.
- Nach jedem Gebrauch das Gerät abkühlen lassen entfernen **(14)**.
- Die Gerätebasis **(a)** mit einem Schwamm und ein wenig Spülmittel reinigen. Keine Scheuerschwämme gebrauchen.
- Keinen Metallschwamm oder Scheuermittel gebrauchen.
- Der Heizwiderstand **(d)** ist nicht zu reinigen. Falls er wirklich schmutzig ist, ihn nach dem Abkühlen mit einem trockenen Lappen abreiben **(17)**.
- Das Rost **(e)**, der Hitzereflektor **(c)** und die Wasserschale **(b)** müssen nach jeder Benutzung gereinigt werden nicht in der Spülmaschine reinigen..
- Das Gerät nicht der Sonne aussetzen und es im Winter nicht draußen lassen.

## DENKEN SIE AN DEN SCHUTZ DER UMWELT!



① Ihr Gerät enthält wertvolle Rohstoffe, die wieder verwertet werden können.

② Geben Sie Ihr Gerät deshalb bitte bei einer Sammelstelle Ihrer Stadt oder Gemeinde ab.

F

p. 5 - 7

NL

p. 8 - 10

D

p. 11 - 14