

# Rowenta®

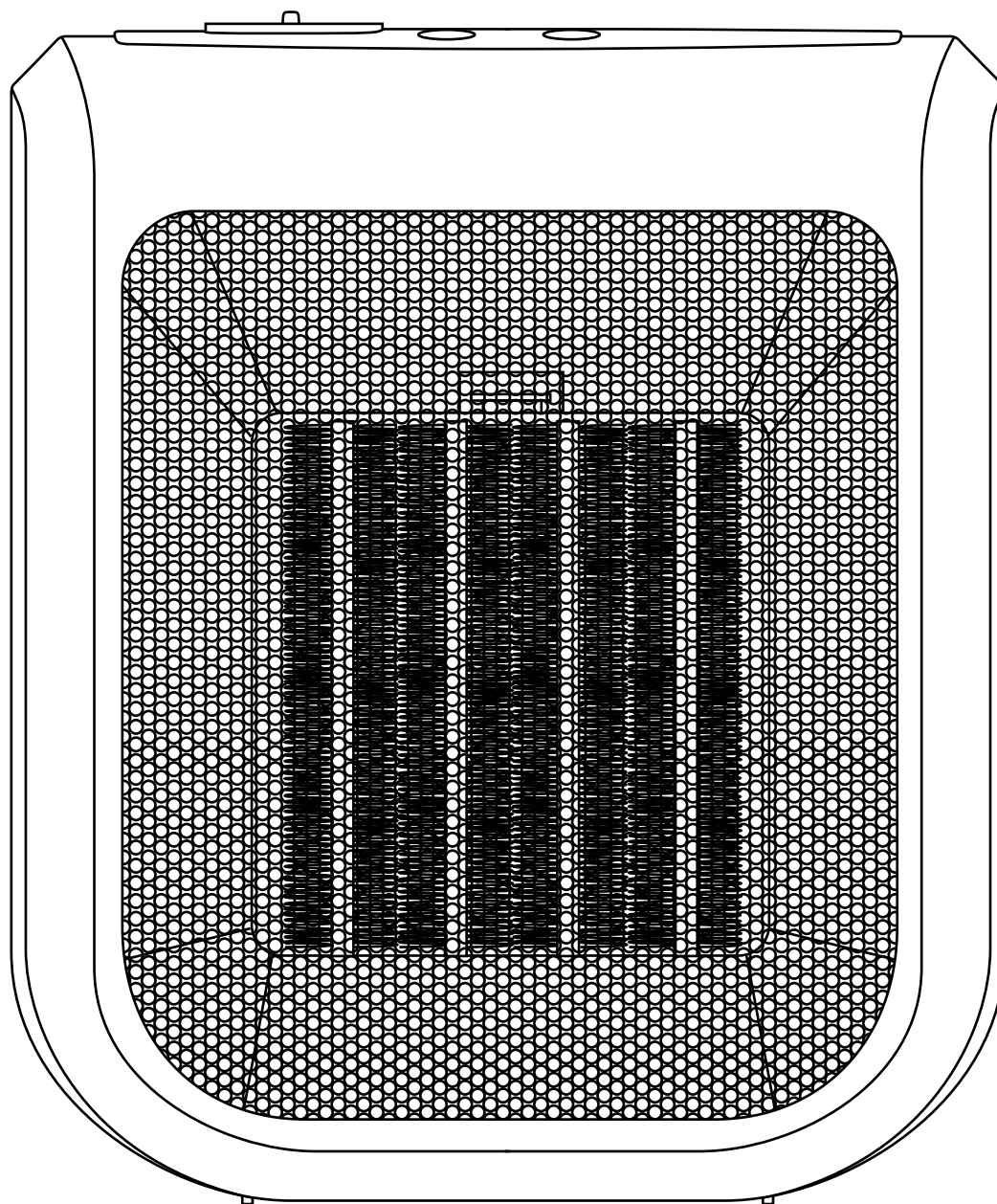

[www.rowenta.com](http://www.rowenta.com)

- F
- D
- NL
- GB
- I
- E
- P
- GR
- TR
- S
- FIN
- N
- DK
- RO
- BG
- SLO
- CZ
- SK
- PL
- H
- RUS
- UA
- HR
- BIH
- SR

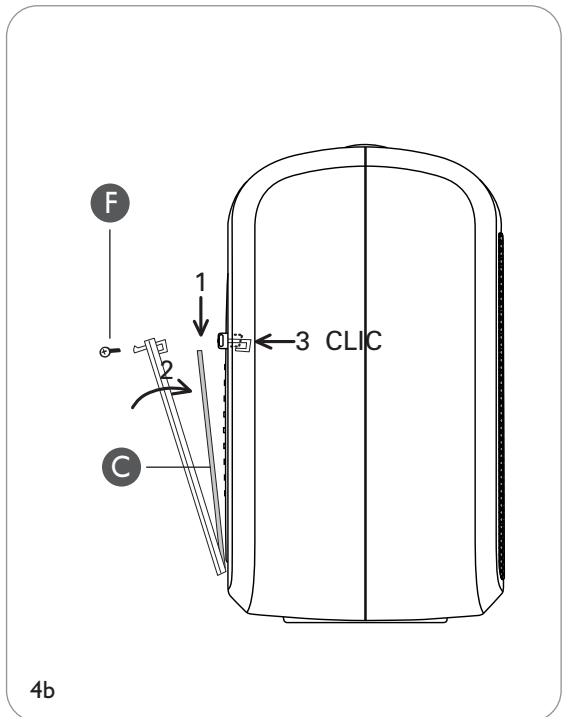
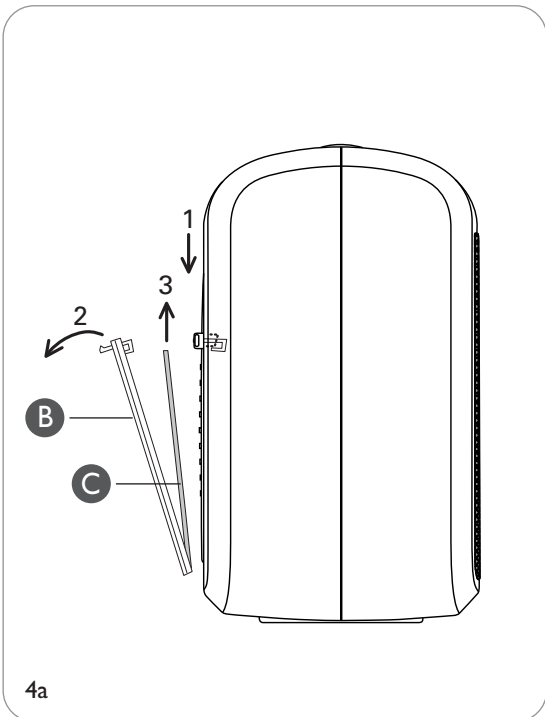
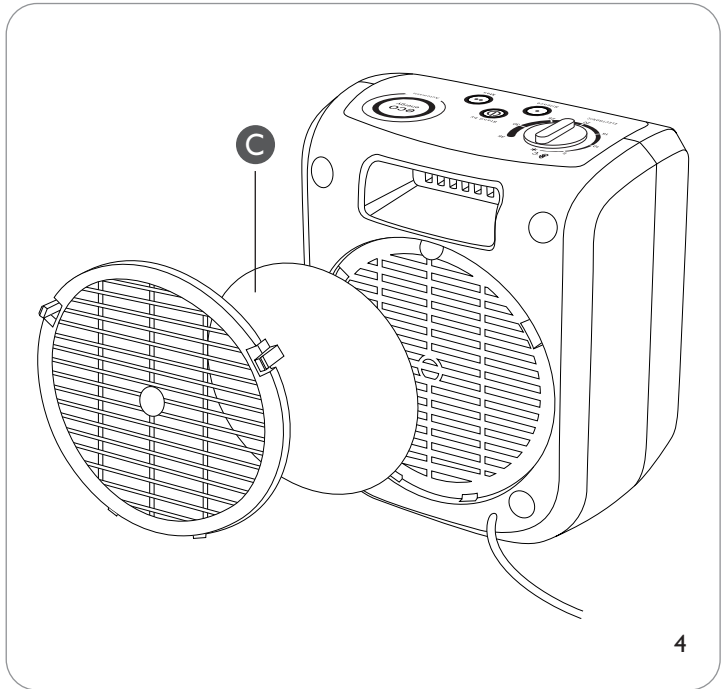
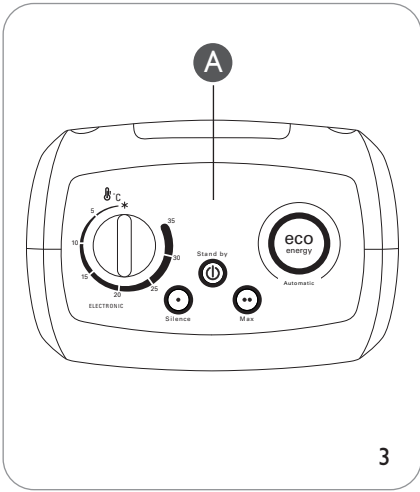
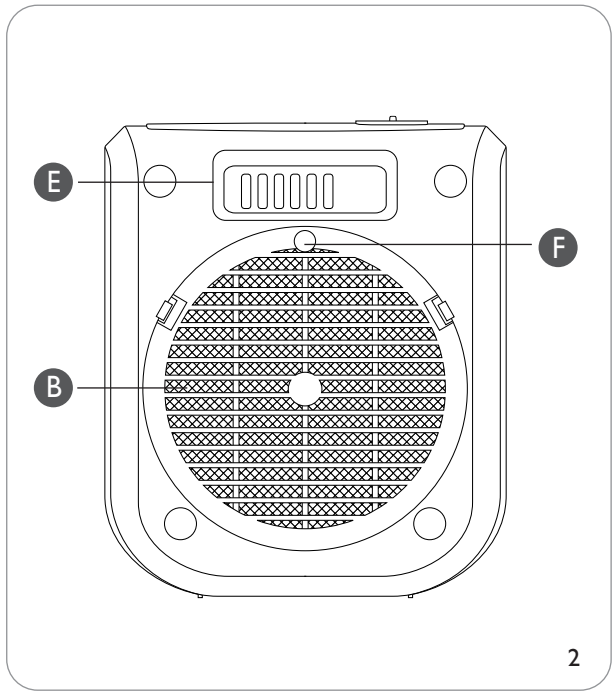
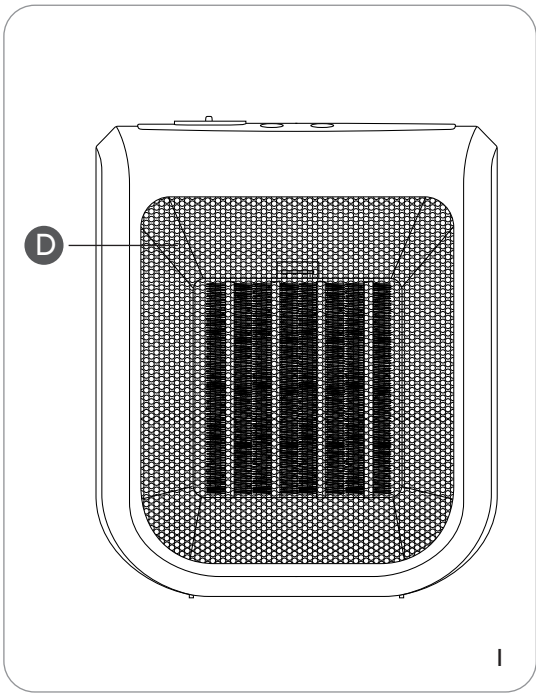

- F**
- A. Tableau de commande
  - B. Grille d'entrée d'air
  - C. Filtre amovible et lavable protégeant la grille d'entrée d'air
  - D. Grille de sortie d'air
  - E. Poignée de transport
  - F. Vis de démontage du filtre amovible

- NL**
- A. Bedieningspaneel
  - B. Luchtuitlaat-rooster
  - C. Losse en afwasbare filter ter bescherming van het luchttoevoerrooster
  - D. Luchtuitlaat-rooster
  - E. Handgreep
  - F. Schroef voor demontage afneembaar filter

- I**
- A. Tabella dei comandi
  - B. Griglia di entrata dell'aria
  - C. Filtro amovibile e lavabile a protezione della griglia di ingresso dell'aria
  - D. Griglia di uscita dell'aria
  - E. Impugnatura di trasporto
  - F. Vite di smontaggio filtro amovibile

- P**
- A. Painel de comando
  - B. Grelha de entrada de ar
  - C. Filtro amovível e lavável que protege a grelha de entrada do ar
  - D. Grelha de saída de ar
  - E. Pega de transporte
  - F. Parafuso de desmontagem do filtro amovível

- TR**
- A. Kumanda tablosu
  - B. Hava giriş izgarası
  - C. Sökülebilir ve yıkanabilir filtre hava giriş izgarasının korunmasını sağlar
  - D. Hava çıkış izgarası
  - E. Taşıma kulpu
  - F. Değiştirilebilir filtrenin sökme vidası

- FIN**
- A. Ohjauspaneeli
  - B. Ilmanottoritilä
  - C. Irrotettava ja pestävä suodatin, joka suojelee ilmanottoritilää
  - D. Ilmanpoistoritilä
  - E. Kuljetusvedin
  - F. Suodattimen irrotusruuvi

- DK**
- A. Betjeningstavle
  - B. Luftindsugningsgitter
  - C. Udtageligt og vaskbart filter til luftindsugningsgitteret
  - D. Luftudblåsningsgitter
  - E. Transporthendtag
  - F. Fistningsskrue til det udtagelige filter

- D**
- A. Bedienfeld
  - B. Luftansauggitter
  - C. Abnehmbarer und waschbarer Filter zum Schutz des Luftauslassgitters
  - D. Luftauslassgitter
  - E. Transportgriff
  - F. Schraube zum Abmontieren des abnehmbaren Filters

- GB**
- A. Control panel
  - B. Air intake grille
  - C. Removable, washable filter protecting the air inlet grille.
  - D. Air outlet grille
  - E. Carry handle
  - F. Removable filter dismantling screw

- E**
- A. Panel de mandos
  - B. Rejilla de entrada de aire
  - C. Filtro extraíble y lavable que protege la rejilla de entrada de aire
  - D. Rejilla de salida de aire
  - E. Asa de transporte
  - F. Clavija de desmontaje filtro amovible

- GR**
- A. Πίνακας οργάνων
  - B. Σχάρα εισόδου αέρα
  - C. Αφαιρούμενο φίλτρο που πλένεται για την προστασία της εσχάρας εισόδου αέρα
  - D. Σχάρα εξόδου αέρα
  - E. Χειρολαβή μεταφοράς
  - F. Βίδα αποσυναρμολόγησης του αφαιρούμενου φίλτρου

- S**
- A. Manöverpanel
  - B. Tilluftsgaller
  - C. Löstagbart och tvättbart filter som skyddar tilluftsgallret
  - D. Frånluftsgaller
  - E. Bärhandtag
  - F. Skruv för avmontering av löstagbart filter

- N**
- A. Kontrollpanel
  - B. Grill for luftinntak
  - C. Avtakbart og vaskbart filter som beskytter grillen for luftinntak
  - D. Grill for luftuttak
  - E. Transporthåndtak
  - F. Skruer for demontering av det avtakbare filteret

- RO**
- A. Panou de comandă
  - B. Grilă de intrare aer
  - C. filtru detașabil și lavabil protejând grila de aer
  - D. Grilă de ieșire aer
  - E. Mâner de transport
  - F. Șurub de demontare filtru detașabil

- BG**
- A. Командно табло
  - B. Отвор за влизане на въздух
  - C. Подвижен миещ се филтър,
  - D. който предпазва въздушната решетка
  - E. Отвор за излизане на въздух
  - F. Дръжка за транспорт
  - F. Винт за разглобяване на подвижния филтър

- CZ**
- A. Ovládací panel
  - B. Mřížka pro přívod vzduchu
  - C. Snímatelný omývatelný filtr chránící mřížku pro přívod vzduchu
  - D. Mřížka pro výstup vzduchu
  - E. Rukojeti pro transport přístroje
  - F. Šroub pro sejmутí snímatelného filtru

- PL**
- A. Panel sterowania
  - B. Siatka wlotu powietrza
  - C. Wyjmowany i nadający się do prania filtr zabezpieczający
  - D. kratkę wlotu powietrza
  - D. Siatka wylotu powietrza
  - E. Uchwyt transportowy
  - F. Śruba do demontażu wyjmowanego filtra

- RUS**
- A. Панель управления
  - B. Решетка забора воздуха
  - C. Съемный моющийся фильтр, предохраняющий решетку,
  - D. через которую поступает воздух
  - D. Решетка выхода воздуха
  - E. Ручка для транспортировки
  - F. Винт для демонтажа съемного фильтра

- HR**
- A. Upravljačka ploča
  - B. Rešetka za ulaz zraka
  - C. Uklonjivi filter koji se može prati štiti rešetku od ulaza zraka
  - D. Rešetka za izlaz zraka
  - E. Ručica za prenošenje
  - F. Vijak za demontažu uklonjivog filtra

- SR**
- A. Kontrolna tabla
  - B. Rešetka za ulaz vazduha
  - C. Filter koji se može skinuti i prati i koji štiti rešetku za ulaz
  - D. vazduha
  - D. Rešetka za izlaz vazduha
  - E. Drška za prenošenje
  - F. Šraf za rastavljanje filtera koji se može skinuti

- SLO**
- A. Komandna plošča
  - B. Mrežica na vhodni odprtini za zrak
  - C. Odstranljiv in pralen filter za zaščito rešetke zračnega vhoda
  - D. Mrežica na izhodni odprtini za zrak
  - E. Ročaj za pomoč pri prenašanju aparata
  - F. Vijak za demontažo odstranljivega filtra

- SK**
- A. Ovládací panel
  - B. Mriežka prívodu vzduchu
  - C. Vyberateľný a umývateľný filter, ktorý chráni mriežku prívodu vzduchu
  - D. Mriežka výstupu vzduchu
  - E. Rukoväte na transport prístroja
  - F. Skrutka na odmontovanie vyberateľného filtra

- H**
- A. Vezérlőpanel
  - B. Levegő bemeneti rács
  - C. Légbemlől rácsot védő eltávolítható és mosható szűrő
  - D. Levegő kimeneti rács
  - E. Fogó a szállításhoz
  - F. Eltávolítható szűrő leszerelésére szolgáló csavar

- UA**
- A. Панель керування
  - B. Ґрати надходження повітря
  - C. Знімний фільтр, який можна мити, захищає ґрати
  - D. надходження повітря
  - D. Ґрати виходу повітря
  - E. Ручка для перенесення приладу
  - F. Гвинт для розбирання знімного фільтру

- BIH**
- A. Komandna ploča
  - B. Rešetka za ulaz zraka
  - C. Odstranljiv i periv zaštitni filter rešetke za ulaz zraka
  - D. Rešetka za izlaz zraka
  - E. Ručica za prenošenje
  - F. Vijak za odstranjivanje filtera



## 1 - AVERTISSEMENTS

Il est essentiel de lire attentivement cette notice et d'observer les recommandations suivantes:

- Pour votre sécurité, cet appareil est conforme aux normes et réglementations applicables (Directives Basse Tension, Compatibilité Electromagnétique, Environnement, ...)
- Avant chaque utilisation, vérifier le bon état général de l'appareil, de la prise et du cordon.
- Cet appareil n'est pas prévu pour être utilisé par des personnes (y compris les enfants) dont les capacités physiques, sensorielles ou mentales sont réduites, ou des personnes dénuées d'expérience ou de connaissance, sauf si elles ont pu bénéficier, par l'intermédiaire d'une personne responsable de leur sécurité, d'une surveillance ou d'instructions préalables concernant l'utilisation de l'appareil. Il convient de surveiller les enfants pour s'assurer qu'ils ne jouent pas avec l'appareil.
- Cet appareil est destiné à un usage domestique uniquement. Il ne peut donc pas être utilisé pour une application industrielle.
- Ne pas faire fonctionner votre appareil dans un local empoussiéré ou un local présentant des risques d'incendie.
- Ne jamais introduire d'objet à l'intérieur de l'appareil (ex : aiguilles...)
- Ne pas placer votre appareil juste en dessous d'une prise de courant murale.
- Ne pas tirer le câble d'alimentation ou l'appareil, même pour débrancher la prise de courant du socle mural.
- Dérouler complètement le cordon avant chaque utilisation.
- La garantie sera annulée en cas d'éventuels dommages résultant d'une mauvaise utilisation.
- Si le câble d'alimentation est endommagé, il doit être remplacé par le fabricant, son service après-vente ou une personne de qualification similaire afin d'éviter tout danger.

## 2 - TRÈS IMPORTANT

- **ATTENTION : Afin d'éviter des risques de surchauffe, NE JAMAIS COUVRIR L'APPAREIL :** 
- **Ne pas utiliser cet appareil à proximité d'une baignoire, douche, lavabo, piscine.**
- **Cet appareil ne doit pas être utilisé dans un local humide**
- **Ne pas utiliser l'appareil à proximité d'objets et de produits inflammables (rideaux, aérosols, solvants, etc.)**
- **Ne jamais utiliser l'appareil incliné ou couché.**
- **Ne pas toucher l'appareil avec les mains humides.**
- **Ne jamais laisser de l'eau s'introduire dans l'appareil.**
- **En cas d'absence prolongée : Arrêter l'appareil avec le bouton A1 et débrancher.**
- **L'installation de l'appareil et son utilisation doivent toutefois être conformes aux réglementations en vigueur dans votre pays.**

## 3 - TENSION

- Avant la première utilisation, vérifiez que la tension de votre installation corresponde bien à celle marquée sur l'appareil et que votre installation soit adaptée à la puissance marquée sur l'appareil.
- Votre appareil peut fonctionner avec une prise de courant sans contact de terre. C'est un appareil de classe II (double isolation électrique ).

## 4 - SECURITE

- En cas d'échauffement anormal, un dispositif de sécurité coupe le fonctionnement de l'appareil puis le remet en route automatiquement après refroidissement. Si le défaut persiste ou s'amplifie un fusible thermique arrête définitivement l'appareil, celui-ci doit alors être amené à un centre service agréé.

## 5 - FONCTIONNEMENT

Assurez-vous avant la mise en marche de votre appareil que:

- Le positionnement de l'appareil décrit dans cette notice est respecté
- Les grilles d'entrée et de sortie d'air sont totalement dégagées
- L'appareil est placé sur un plan horizontal et stable

A la mise sous tension de l'appareil (appareil branché à la prise de courant), l'appareil est en mode « VEILLE » (Arrêt), le bouton A1 est allumé ; la consommation de l'appareil est inférieure à 0.5W.

Un bip sonore sera émis par l'appareil lors de chaque manipulation des boutons de commande.

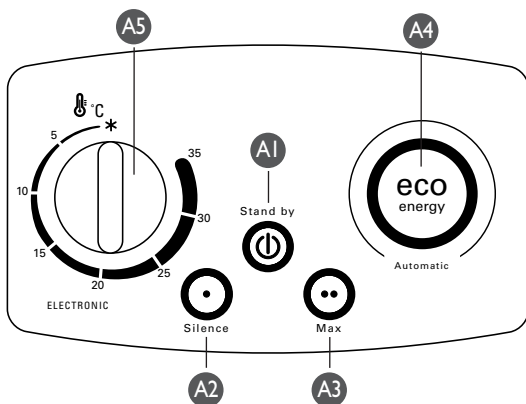

### Bouton A1 « STAND-BY » : Marche /Veille

Ce bouton permet de démarrer ou de mettre en veille votre appareil.

**Un cycle de refroidissement de quelques secondes est effectué automatiquement avant chaque arrêt de l'appareil; pendant ce cycle, le bouton clignote.**

### Bouton A2 « SILENCE » : 1000W « Silence » régulés

Cette fonction vous permet de maintenir automatiquement la température de la pièce à la température de consigne que vous aurez réglée à l'aide du bouton A5 (ceci dans un local normalement isolé et dont le volume correspond à la puissance de cette fonction).

### Bouton A3 « MAX » : 1800W régulés

Cette fonction vous permet de maintenir automatiquement la température de la pièce à la température de consigne que vous aurez réglée à l'aide du bouton A5 (ceci dans un local normalement isolé et dont le volume correspond à la puissance de cette fonction).

### Bouton A4 « Fonction ECO ENERGY » : 1000W SILENCE auto-régulés à 21°C

Cette fonction vous permet de fixer automatiquement une température objectif de 21°C, en fonctionnement à mi-puissance (1000W), pour ne pas sur-consommer.

### Bouton A5 : Thermostat (sur les fonctions SILENCE et MAX)

- Plage de réglage : Le réglage de la température se fait en fonction de votre sensation de confort.
- Position hors-gel \* : cette position vous permet de maintenir automatiquement la température au-dessus de 0°C dans un local normalement isolé et dont le volume correspond à la puissance délivrée par votre appareil.

**NOTA : Pour améliorer le contrôle de la température, la ventilation de votre appareil se mettra en fonctionnement quelques secondes toutes les minutes pendant les cycles d'arrêt de la régulation.**

## 6 - ENTRETIEN

- Votre appareil doit être débranché avant toute opération d'entretien.
- Vous pouvez le nettoyer avec un chiffon légèrement humide.
- **IMPORTANT:** ne jamais utiliser de produits abrasifs qui risqueraient de détériorer les revêtements.
- Votre appareil est équipé d'un filtre à poussières amovible et lavable (eau tiède et savon) qui doit être nettoyé régulièrement. (voir fig.4a : Démontage et fig. 4b : Remontage).
- Prenez toujours soin de faire sécher le filtre avant de le remettre en place.
- Ne jamais utiliser l'appareil sans son filtre.

## 7 - RANGEMENT

- Il est impératif de bien laisser refroidir votre appareil avant de le ranger.
- Lorsque vous n'utilisez pas l'appareil, celui-ci doit être placé dans un local à l'abri de l'humidité.

## 8 - EN CAS DE PROBLEME

- Ne démontez jamais votre appareil vous-même. Un appareil mal réparé peut présenter des risques pour l'utilisateur.
- Avant de contacter un Centre Service agréé de notre réseau (voir numéro azur en fin de notice), assurez-vous :
  - que l'appareil est en position normale de fonctionnement ;
  - que les grilles d'entrée et de sortie d'air sont totalement dégagées.

## 9 - PARTICIPONS À LA PROTECTION DE L'ENVIRONNEMENT!



- ① Votre appareil contient de nombreux matériaux valorisables ou recyclables.
- ➡ Confiez celui-ci dans un point de collecte ou à défaut dans un centre service agréé pour que son traitement soit effectué.

## 1 - HINWEISE

- Um Ihre Sicherheit zu gewährleisten, entspricht dieses Gerät den gültigen Normen und Richtlinien (Niederspannung, Elektromagnetische Verträglichkeit, Umweltverträglichkeit,...).
- Dieses Gerät ist ausschließlich für den Haushaltsgebrauch bestimmt. Es darf nicht für industrielle Anwendungen benutzt werden.
- Bei Beschädigungen durch unsachgemäße Verwendung erlischt der Garantieanspruch.
- Bringen Sie das Gerät nicht direkt unterhalb einer Wandsteckdose an.
- Benutzen Sie das Gerät nicht in staubigen Räumen oder in Räumen mit Brandgefahr.
- Überprüfen Sie vor jeder Benutzung das Gerät, den Stecker und das Kabel auf einwandfreien Zustand.
- Stecken Sie niemals Gegenstände (z.B.: Nadeln...) in das Gerät hinein.
- Dieses Gerät darf nicht von Personen (inbegriffen Kindern) mit eingeschränkten körperlichen, sensorischen oder geistigen Fähigkeiten benutzt werden.
- Das Gleiche gilt für Personen, die keine Erfahrung mit dem Gerät besitzen oder sich mit ihm nicht auskennen, außer wenn sie von einer für ihre Sicherheit verantwortlichen Person beaufsichtigt werden oder von dieser mit dem Gebrauch des Gerät vertraut gemacht wurden. Kinder müssen beaufsichtigt werden, damit sie nicht mit dem Gerät spielen.
- Während des Betriebs ist das Gerät außerhalb der Reichweite von Kleinkindern, Tieren und Personen mit bestimmten Behinderungen zu halten.
- Ziehen Sie nicht am Stromkabel oder an dem Gerät. Ziehen Sie den Stecker nicht am Stromkabel aus der Wandsteckdose.
- Wickeln Sie das Netzkabel vor jeder Benutzung vollständig ab.

## 2 - ÄUSSERST WICHTIG

- **ACHTUNG: Um Überhitzungen zu vermeiden, DARF DAS GERÄT NIEMALS ABGEDECKT WERDEN:** 
- Fassen Sie das Gerät nicht mit feuchten Händen an.
- Es darf niemals Wasser in das Gerät eindringen.
- Benutzen Sie dieses Gerät nicht in der Nähe einer Badewanne, Dusche, eines Waschbeckens oder eines Schwimmbads.
- Benutzen Sie das Gerät niemals in der Nähe von brennbaren Gegenständen oder Produkten (Vorhänge, Spraydosen, Lösungsmittel usw.).
- Betreiben Sie das Gerät niemals in geneigter oder liegender Stellung.
- Achten Sie darauf das keine losen Gegenstände wie Tücher oder Papier angesaugt werden.  
Min. 50 cm. Abstand einhalten.
- Verwenden Sie im Badezimmer kein Verlängerungskabel.
- Benutzen Sie das Gerät nicht wenn es nicht fehlerfrei funktioniert, gefallen ist oder sichtbare Schäden aufweist.
- Lassen Sie die Zuleitung niemals in die Nähe von oder in Berührung mit heißen Teilen des Gerätes, einer Wärmequelle oder einer scharfen Kante kommen.
- Das Gerät, die Zuleitung oder den Stecker niemals in Wasser oder eine andere Flüssigkeit tauchen.
- Zuleitung niemals einklemmen (in Türen o. ä.).
- Das Gerät nie unbeaufsichtigt betreiben.
- Jeder Eingriff, außer der im Haushalt üblichen Reinigung und Pflege durch den Kunden, muss durch den Kundendienst erfolgen. Nach Gebrauch Stecker ziehen.
- Bei längerer Abwesenheit: Das Gerät mit dem Knopf A1 ausschalten und abstecken.
- Die Installation des Geräts muss den in Ihrem Land gültigen Normen entsprechen.

## 3 - SPANNUNG

- Überprüfen Sie vor der ersten Inbetriebnahme, dass die Netzspannung der auf dem Gerät angegebenen Spannung entspricht und dass Ihre Elektroinstallation für die auf dem Gerät angegebene Leistung geeignet ist.
- Das Gerät kann an eine nicht geerdete Steckdose angeschlossen werden. Es entspricht der Klasse II (doppelte elektrische Isolation .

## 4 - SICHERHEIT

- Bei Überhitzung schaltet die Sicherheitsvorrichtung des Geräts aus und setzt es automatisch wieder in Gang, wenn es abgekühlt ist. Sollte der defekt erneut auftreten oder sich verschlimmern, wird das Gerät durch eine Schmelzsicherung definitiv ausgeschaltet. Das Gerät muss in diesem Fall zu einer zugelassenen Kundendienststelle gebracht werden.

## 5 - BETRIEB

- Vergewissern Sie sich vor der Inbetriebnahme des Geräts, dass:
- die in dieser Anleitung beschriebene Position des Geräts eingehalten wird.
  - die Gitter für Lufteinlass und Luftauslass vollkommen frei sind.
  - sich das Gerät auf einer stabilen horizontalen Ebene befindet.

Beim Anstecken des Geräts (Gerät angesteckt an die Steckdose) geht das Gerät in den „STANDBY“-Modus (Stopp). Der Knopf A1 leuchtet. Der Verbrauch des Geräts beträgt weniger als 0,5 W.

Bei jeder Betätigung der Bedienknöpfe ist ein Piepton zu hören.

### Knopf A1 "STANDBY": An / Standby

Dieser Knopf ermöglicht es, Ihr Gerät zu starten oder in den Standby zu schalten.

**Vor jedem Stopp des Gerätes wird es automatisch einige Sekunden gekühlt. Während dieses Zeitraums blinkt der Knopf.**

### Knopf A2 „SILENCE“: regulierte 1000 W „Silence“

Diese Funktion ermöglicht es Ihnen, die Zimmertemperatur automatisch auf der Solltemperatur zu halten, die Sie zuvor mit Hilfe des Knopfes A5 eingestellt haben (in einem normal isolierten Raum, dessen Volumen der Leistung dieser Funktion entspricht).

### Knopf A3 „MAX“: regulierte 1800 W

Diese Funktion ermöglicht es Ihnen, die Zimmertemperatur automatisch auf der Solltemperatur zu halten, die Sie zuvor mit Hilfe des Knopfes A5 eingestellt haben (in einem normal isolierten Raum, dessen Volumen der Leistung dieser Funktion entspricht).

### Knopf A4 „ECO ENERGY Funktion“: selbstregulierte 1000 W SILENCE bei 21°C

Diese Funktion ermöglicht es Ihnen, mit halber Leistung (1000 W) automatisch eine Zieltemperatur von 21°C festzulegen, um nicht zu viel zu verbrauchen.

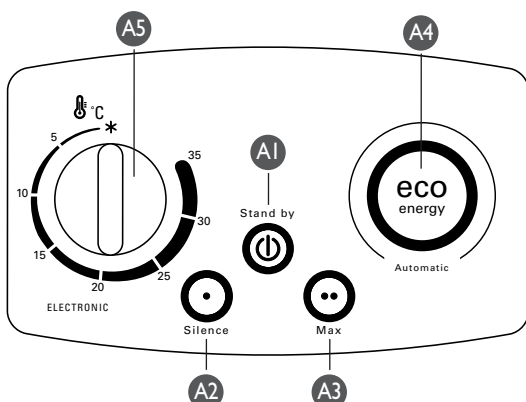



**Knopf A5: Thermostat (für die Funktionen SILENCE und MAX)**

- Regelbereich: Die Temperaturregelung erfolgt in Abhängigkeit von Ihrem Komfortgefühl.
- Frostschutzposition **\***: Diese Position ermöglicht es Ihnen, die Temperatur in einem normal isolierten Raum, dessen Volumen der Leistung Ihres Geräts entspricht, automatisch über 0°C zu halten.

**ANMERKUNG: Um die Temperaturkontrolle zu verbessern, schaltet sich die Lüftung Ihres Geräts während den Regelstoppzyklen alle paar Minuten für einige Sekunden ein.**

## 6 - PFLEGE

- Vor der Durchführung von Pflegearbeiten ist unbedingt der Netzstecker herauszuziehen.
- Sie können das Gerät mit einem feuchten Tuch reinigen.
- **WICHTIG:** Niemals Schleifmittel benutzen, da diese die Oberflächen Ihres Gerät beschädigen könnten.
- Ihr Gerät ist mit einem abnehmbaren und mit lauwarmem Wasser und Seife waschbaren Staubfilter ausgerüstet, der regelmäßig gereinigt werden muss (Abb.4 / Abb.4b).
- Vor dem Wiedereinsetzen muss der Filter sorgfältig getrocknet werden.
- Das Gerät darf nicht ohne Filter in Betrieb genommen werden.

## 7 - UNTERBRINGUNG

- Bevor das Gerät weggestellt wird, muss es vollständig abgekühlt sein.
- Wenn Sie das Gerät nicht benutzen, muß es in einem vor Feuchtigkeit geschützten Raum aufbewahrt werden.

## 8 - BEI STÖRUNGEN

- Nehmen Sie das Gerät niemals selbst auseinander. Ein falsch repariertes Gerät kann für den Benutzer eine große Gefahr darstellen.
- Bevor Sie sich an unseren Kundendienst wenden, stellen Sie sicher:
  - daß sich das Gerät in normaler Betriebsposition befindet ;
  - daß die Lufteintritts- und Luftaustrittsgitter vollständig frei sind.

## 9 - DENKEN SIE AN DEN SCHUTZ DER UMWELT!



- ① Ihr Gerät enthält wertvolle Rohstoffe, die wieder verwertet werden können.
- ➡ Geben Sie Ihr Gerät deshalb bitte bei einer Sammelstelle Ihrer Stadt oder Gemeinde ab.

## 1 - WAARSCHUWINGEN

Het is belangrijk deze handleiding aandachtig door te lezen en de navolgende aanbevelingen in acht te nemen:

- Voor uw veiligheid beantwoordt dit apparaat aan de toepasselijke normen en regelgevingen (Richtlijnen Laagspanning, Elektromagnetische Compatibiliteit, Milieu,...)
- Dit apparaat is uitsluitend bestemd voor huishoudelijk gebruik. Het kan derhalve niet gebruikt worden voor industriële doeleinden.
- De garantie is niet geldig in geval van schade die het gevolg is van een verkeerd gebruik.
- Plaats uw apparaat niet net onder een wandcontactdoos.
- Laat uw apparaat niet werken in een stoffige ruimte of een ruimte met brandgevaar.
- Controleer voor ieder gebruik de goede algemene staat van het apparaat, van de stekker en van het snoer.
- Steek nooit voorwerpen in het apparaat (bijvoorbeeld: naalden...)
- Indien het netsnoer beschadigd is, moet dit door de fabrikant, de servicedienst of een persoon met een gelijkwaardige vakbekwaamheid vervangen worden, teneinde ieder gevaar te voorkomen.
- Dit apparaat is niet bedoeld om zonder hulp of toezicht gebruikt te worden door kinderen of andere personen, indien hun fysieke, zintuiglijke of mentale vermogens hen niet in staat stellen dit apparaat op een veilige wijze te gebruiken of indien zij geen ervaring hiermee of kennis hiervan hebben, tenzij zij door tussenkoms van een voor hun veiligheid verantwoordelijke persoon onder toezicht staan of van tevoren instructies hebben ontvangen betreffende het gebruik van het apparaat. Er moet toezicht op kinderen zijn, zodat zij niet met het apparaat kunnen spelen.
- Niet aan het net snoer of het apparaat zelf trekken om de stekker uit het stopcontact te halen.
- Rol voor ieder gebruik het snoer volledig uit.

## 2 - ZEER BELANGRIJK



- **LET OP : Om eventuele oververhitting te voorkomen, dient u het APPARAAT NOOIT AF TE DEKKEN.**
- **Gebruik de kachel nooit in de nabijheid van ontvlambare voorwerpen of producten (gordijnen, spuitbussen, oplosmiddelen, enz.)**
- **Dit apparaat mag niet in een nat vertrek worden gebruikt.**
- **Het apparaat nooit in schuine stand of liggend gebruiken.**
- **Dit apparaat niet gebruiken in de nabijheid van een badkuip, douche, wastafel, zwembad.**
- **GEEN WATER IN HET APPARAAT LATEN LOPEN.**
- **Het apparaat niet met natte handen aanraken.**
- **Bij langdurige afwezigheid: Zet de schakelaar op de functiestand A1 en haal de stekker uit het stopcontact.**
- **De installatie van het apparaat en het gebruik moeten echter beantwoorden aan de in uw land geldende normen.**

## 3 - NETSPANNING

- Controleer bij het eerste gebruik of de spanning van uw elektriciteitsnet overeenkomt met die van uw apparaat en of het vermogen van het apparaat geschikt is voor uw elektriciteitsnet.
- Uw apparaat kan met een ongeaard stopcontact worden gebruikt. Het is een apparaat uit de klasse II (dubbel geïsoleerd ).

## 4 - VEILIGHEID

- Ingeval van een abnormaal warm worden, zet een veiligheidsinrichting het functioneren van het apparaat uit en zet het vervolgens automatisch weer in werking na eerst te zijn afgekoeld. Indien het defect aanhoudt of erger wordt, stopt een thermische zekering het apparaat definitief ; dit moet dan bij een erkend servicecentrum worden ingeleverd.

## 5 - WERKING

Controleer voordat u het apparaat inschakelt of:

- Het apparaat is geplaatst overeenkomstig de voorschriften in deze handleiding.
- De luchtin- en uitlaatroosters niet belemmerd worden.
- Het apparaat op een horizontale en stabiele ondergrond staat.

Bij het inschakelen van het apparaat (stekker zit in het stopcontact) staat het apparaat in de "Stand-by" functie (stop), de functiestand A1 brandt en het apparaat verbruikt minder dan 0,5W.

Het apparaat zal een geluidssignaal laten horen telkens u de schakelaars bedient.

### Functie A1 "STAND-BY": Aan/Uit

Met deze functie kunt u uw apparaat in- of uitschakelen.

Telkens als u het apparaat uitschakelt wordt automatisch een koude ventilatiecyclus van enkele seconden uitgevoerd; gedurende deze cyclus knippert het functioneelampje.

### Functie A2 "GERUISLOOS": 1000W stand "Geruisloos"

Dankzij deze functie kunt u de temperatuur in de kamer automatisch op de door u ingestelde temperatuur houden. U stelt deze temperatuur in d.m.v. de functieknop A5 (dit in een normaal geïsoleerde ruimte waarvan de grootte overeenkomt met het vermogen van deze functie).

### Functie A3 "MAX": 1800W stand "MAX"

Dankzij deze functie kunt u de temperatuur in de kamer automatisch op de door u ingestelde temperatuur houden. U stelt deze temperatuur in d.m.v. de functieknop A5 (dit in een normaal geïsoleerde ruimte waarvan de grootte overeenkomt met het vermogen van deze functie).

### Functie A4 stand "ECO ENERGY": 1000W GERUISLOOS autom. Ingesteld op 21 °C

Dankzij deze functie kunt u de temperatuur automatisch instellen op 21 °C, het apparaat werkt op half vermogen (1000W) om uw verbruik te beperken.

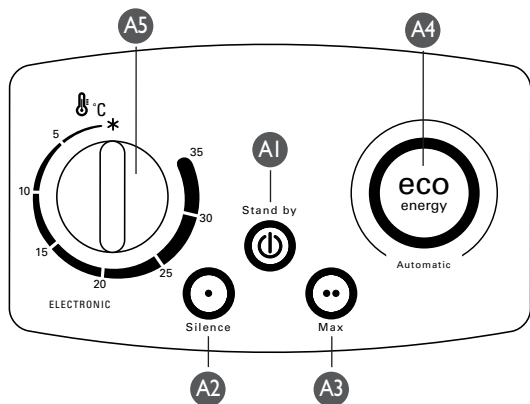

### Functie A5: Thermostaat (bij de functies GERUISLOOS en MAX)

- Temperatuurstelling: U kunt de temperatuur instellen naar eigen behoefte.
- Vorstvrijstand \*: Dankzij deze stand wordt de temperatuur automatisch boven het vriespunt (0 °C) gehouden in normaal geïsoleerde ruimtes waarvan de grootte overeenkomt met het vermogen van uw apparaat.

**OPMERKING:** Voor een betere temperatuurregeling zal het apparaat elke minuut enkele seconden inschakelen gedurende de stopfasen van de regeling.

## 6 - ONDERHOUD

- Alvorens onderhoudsbeurten te verrichten, dient u de stekker van uw apparaat uit het stopcontact te halen.
- U kunt hem met een licht bevochtigde doek afnemen.
- **BELANGRIJK:** Nooit schuurproducten gebruiken die het uiterlijk van uw apparaat zouden kunnen beschadigen.
- Het apparaat is voorzien van een afneembaar stoffilter die kan worden afgewassen (met lauw water en zeep) (Afbeelding 4a, 4b). Het filter schoongemaakt regelmatig worden.
- Laat het filter altijd eerst goed drogen voordat u hem weer in het apparaat zet.
- Het apparaat nooit zonder filter gebruiken.

## 7 - OPBERGEN

- Laat het apparaat goed afkoelen alvorens u het opbergt.
- Indien u het apparaat niet gebruikt, dient dit in een vochtvrij vertrek te worden geplaatst.

## 8 - PROBLEMEN

- Demonteer het apparaat nooit zelf. Een slecht gerepareerde kachel kan gevaar voor de gebruiker opleveren.
- Schakel hiervoor dan ook altijd een erkend reparateur in of neem rechtstreeks contact op met de consumentenservice, controleer echter eerst of:
  - het apparaat op een normale functiestand staat ;
  - de luchtroosters niet zijn afgedekt.

## 9 - WEES VRIENDELIJK VOOR HET MILIEU!



- ① Uw apparaat bevat materialen die geschikt zijn voor hergebruik.
- ➡ Lever het in bij het milieustation in uw gemeente of bij onze technische dienst.

## 1 - WARNINGS

- For your safety, this appliance complies with the applicable standards and regulations or commercial (Low Voltage, Electromagnetic Compatibility, Environmental Directives, etc.)
- The warranty will be invalid in the event of damage arising from incorrect use.
- Do not place your appliance directly beneath a wall socket.
- Do not operate your appliance in a dusty room or if there is a risk of fire.
- Each time before use, check that in general the appliance is in good condition, as well as the plug and the cord.
- Never insert any objects inside the appliance (e.g.: needles)
- If the power cord is damaged, it must be changed by the manufacturer, the After Sales Service or a similarly qualified person in order to avoid any danger.
- This appliance is not intended for use by persons (including children) with reduced physical, sensory or mental capabilities, or lack of experience and knowledge, unless they have been given supervision or instruction concerning use of the appliance by a person responsible for their safety. Children should be supervised to ensure that they do not play with the appliance.
- Do not pull the power cord or the appliance, even to unplug it from the wall socket.
- Completely unwind the cord each time before use.
- This product has been designed for domestic use only. Any commercial use, inappropriate use or failure to comply with the instructions, the manufacturer accepts no responsibility and the guarantee will not apply.

## 2 - VERY IMPORTANT

**WARNING : IN ORDER TO AVOID OVERHEATING DO NOT COVER THE HEATER** 

- Do not touch the appliance with wet hands.
- Do not let water get into the appliance.
- Do not use this appliance near baths, showers, sinks or swimming pools.
- Do not use the appliance near inflammable objects and products (curtains, aerosols, solvents, etc.).
- Do not use the appliance when tilted or laid flat.
- In the event of prolonged absence: stop the appliance using button A1 and unplug.
- However, the electrical installation in the room, the installation of the unit and the way the unit is used must all comply with the safety standards in force in your country.
- Do not use the appliance in damp places.

## 3 - VOLTAGE

- Before first use, make sure that the voltage being used corresponds to what is indicated on the unit and that the electrical installation is adapted to the power level indicated.
- Your appliance can be used with a power plug without an earth connection. It is a class II appliance (double insulation .

## 4 - SAFETY

- In the event of abnormal overheating, a safety device shuts down the appliance and then automatically restarts it once it has cooled. If the fault persists or gets worse, a thermal fuse shuts the appliance down completely and it must then be taken to an approved service centre.

## 5 - OPERATION

Before turning the unit on, make sure:

- it is positioned as described in these instructions,
- that it is placed on a flat and horizontal surface, and;
- that the air intake and outlet grilles are free of all obstacles.

When the appliance is connected to the mains electricity (plugged in), it is in "STANDBY" mode (Stop), button A1 is lit; electrical consumption of the appliance in standby is then less than 0.5W.

The appliance will emit a sound signal each time the control buttons are used.

### Button A1 "STANDBY": On / Standby

This button enables you to activate the appliance or switch to standby.

**A cooling cycle lasting for a few seconds is automatically activated before the appliance switches off; the button will flash during this cooling cycle.**

### Button A2 "SILENCE": 1000W regulated "Silence" setting

This setting enables you to automatically maintain the room temperature at the temperature you have selected using button A5 (in a normally insulated room whose volume corresponds to the power of this function).

### Button A3 "MAX": 1800W regulated setting

This setting enables you to automatically maintain the room temperature at the temperature you have selected using button A5 (in a normally insulated room whose volume corresponds to the power of this function).

### Button A4 "ECO ENERGY Function": 1000W SILENCE automatically set at 21°C

This setting enables you to automatically set the room temperature at 21°C on a half-power setting (1000W) in order to avoid excessive consumption.

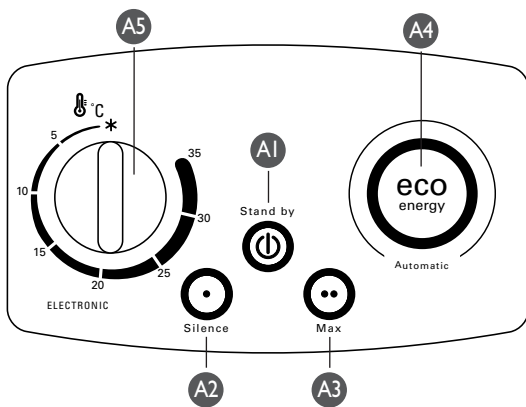

### Button A5: Thermostat (on SILENCE and MAX settings)

- Temperature regulation: adjust the temperature to suit your chosen level of comfort.

- Frost-free setting : this position enables you to automatically maintain the temperature above 0°C in a normally isolated area whose volume corresponds to the power of your appliance.

**NOTE:** To improve temperature control, ventilation of your appliance will function for a few seconds per minute during the temperature regulation deactivation cycles.

## 6 - CLEANING

- Your appliance must be unplugged before proceeding with any cleaning work.
- You can clean it with a slightly damp cloth.
- **IMPORTANT:** Never use abrasive products which might damage the appearance of your appliance.
- Your appliance is fitted with a removable and washable dust filter (soap and warm water), which has to be cleaned regularly (Fig. 4a and 4b).
- Always ensure that the filter is thoroughly dry before replacing it.
- Never use the appliance without its filter.

## 7 - STORAGE

- It is extremely important that the unit be allowed to cool down before it is put away.
- When you are not using your appliance, store it in a dry place.

## 8 - IN THE EVENT OF PROBLEMS

- Never dismantle your appliance yourself. A poorly repaired appliance may be dangerous for the user.
- Before contacting one of our Approved Service Centres, ensure that:
  - the appliance is set to normal operating mode;
  - the air inlet and outlet grilles are totally clear.

## 9 -ENVIRONNEMENT PROTECTION FIRST!



- ① Your appliance contains valuable materials which can be recovered or recycled.
- ➡ Leave it at a collection point.

## 1- AVVERTIMENTI

E' essenziale leggere attentamente il presente manuale ed osservarne le raccomandazioni :

- Per garantire la vostra sicurezza, l'apparecchio è conforme alle norme e ai regolamenti vigenti (direttive sulla bassa tensione, compatibilità elettromagnetica, Ambiente...).
- Prima di ogni utilizzazione, verificate le buone condizioni generali dell'apparecchio, della spina e del cavo.
- Non tirare il cavo d'alimentazione o l'apparecchio, anche se per disinserire la spina di corrente dalla presa murale.
- Svolgere completamente il cavo prima di ogni utilizzazione.
- Non introducete mai oggetti all'interno dell'apparecchio (per esempio : aghi...).
- Questo apparecchio non deve essere utilizzato da persone (compresi i bambini) le cui capacità fisiche, sensoriali o mentali sono ridotte, o da persone prive di esperienza o di conoscenza, tranne se hanno potuto beneficiare, tramite una persona responsabile della loro sicurezza, di una sorveglianza o di istruzioni preliminari relative all'uso dell'apparecchio. È opportuno sorvegliare i bambini per assicurarsi che non giochino con l'apparecchio.
- Non fate funzionare il vostro apparecchio in un locale eccessivamente impolverato oppure in un locale che presenti rischi di incendio.
- Il presente apparecchio è destinato unicamente ad utilizzazione domestica. Dunque, non può essere utilizzato per applicazioni industriali.
- La garanzia sarà annullata in caso di eventuali danni dovuti ad erronca utilizzazione.
- Se il cavo di alimentazione risulta danneggiato, esso deve immediatamente essere sostituito dal fabbricante, dal suo servizio post-vendita oppure da una persona debitamente qualificata per evitare eventuali pericoli.
- Non posizionare mai l'apparecchio immediatamente sotto una presa di corrente elettrica.

## 2 - MOLTO IMPORTANTE :

- **ATTENZIONE:** Per evitare i rischi di surriscaldamento, **NON COPRIRE MAI L'APPARECCHIO.** 
- **Non utilizzare l'apparecchio in prossimità di vasca da bagno, doccia, lavabo, piscina.**
- **Mai utilizzare il radiatore nelle immediate vicinanze di oggetti e di prodotti infiammabili (tende, aerosol, solventi, ecc..)**
- **Questo apparecchio non deve essere utilizzato in locali umidi.**
- **Mai utilizzare l'apparecchio inclinato o coricato.**
- **MAI LASCIARE L'ACQUA INTRODURSI NELL'APPARECCHIO.**
- **Non toccare l'apparecchio con le mani umide.**
- **In caso di assenza prolungata: arrestare l'apparecchio premendo il pulsante A1 e scollegarlo dalla presa di corrente.**
- **L'installazione dell'apparecchio e il suo utilizzo devono tuttavia essere conformi alle norme in vigore nel vostro paese.**

## 3- TENSIONE ELETTRICA

- Prima della prima utilizzazione, verificare che la tensione della installazione elettrica corrisponda a quella indicata sull'apparecchio e che l'installazione elettrica sia adatta alla potenza indicata sull'apparecchio.
- Il vostro apparecchio può funzionare con una spina di corrente elettrica senza la terra. E' un apparecchio di classe II (doppio isolamento elettrico .

## 4- SICUREZZA

- In caso di surriscaldamento anomalo, un dispositivo di sicurezza interrompe il funzionamento dell'apparecchio e poi lo ripristina automaticamente previo raffreddamento. Se il difetto persiste o si amplifica, un fusibile termico arresta definitivamente l'apparecchio, e questo deve essere portato in un centro di servizio autorizzato.

## 5- FUNZIONAMENTO

Prima di mettere in funzione l'apparecchio, verificare che :

- Il posizionamento dell'apparecchio descritto nel presente manuale sia correttamente rispettato
- Le griglie di entrata e di uscita dell'aria siano totalmente libere
- L'apparecchio sia posto su un piano orizzontale e stabile

Quando viene messo in tensione (collegato alla presa di corrente), l'apparecchio è in modalità "STAND-BY" (arresto) e il pulsante A1 è acceso. Il consumo dell'apparecchio è inferiore a 0,5 W.

Ogni volta che viene azionato un pulsante di controllo, l'apparecchio emette un segnale sonoro (bip).

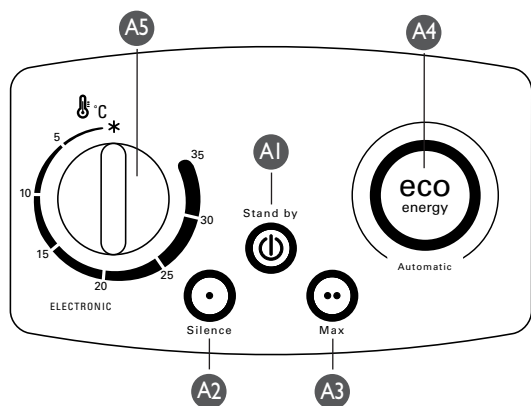

### Pulsante A1 "STAND-BY": In funzione/Stand-by

Questo pulsante consente di avviare l'apparecchio o metterlo in stand-by.

**Prima di ogni arresto, l'apparecchio esegue un ciclo di raffreddamento automatico durante il quale il pulsante lampeggia.**

### Pulsante A2 "SILENZIO": 1000 W "Silenzio" con impostazione

Questa funzione consente di mantenere automaticamente la temperatura della stanza al livello impostato mediante il pulsante A5 (in un locale con isolamento normale il cui volume è coerente con la potenza di questa funzionalità).

### Pulsante A2 "MAX": 1800 W con impostazione

Questa funzione consente di mantenere automaticamente la temperatura della stanza al livello impostato mediante il pulsante A5 (in un locale con isolamento normale il cui volume è coerente con la potenza di questa funzionalità).

### Pulsante A4 "Funzione ECO ENERGY": 1000 W SILENZIO impostazione automatica a 21°C

Questa funzione consente l'impostazione automatica a una temperatura di 21°C, con funzionamento a potenza dimezzata (1000 W), per evitare consumi eccessivi.

### Pulsante A5: Termostato (per le funzioni SILENZIO e MAX)

- Campo di regolazione: la temperatura viene regolata in base al comfort dell'utente.

- Posizione defrost \*: questa posizione consente il mantenimento automatico della temperatura al di sopra di 0°C in un locale solitamente isolato il cui volume sia coerente con la potenza dell'apparecchio.

**NOTA:** per un miglior controllo della temperatura, durante i cicli di arresto dell'impostazione la ventilazione dell'apparecchio si attiva per alcuni secondi ogni minuto.

## 6- MANUTENZIONE

- Il vostro apparecchio deve essere staccato prima di qualsiasi operazione di manutenzione.
- Potete pulirlo con un panno leggermente umido.
- **IMPORTANTE** : Mai utilizzare prodotti abrasivi che rischierebbero di deteriorare l'aspetto dell'apparecchio.
- Il vostro apparecchio è dotato di un filtro per la polvere amovibile e lavabile (acqua tiepida e sapone) che deve essere pulito regolarmente (Fig.4 / Fig.4b).
- Far sempre asciugare il filtro prima di rimontarlo.
- Non utilizzare mai l'apparecchio senza il relativo filtro.

## 7- CONSERVARE

- E' imperativo lasciare raffreddare l'apparecchio prima di conservarlo.
- Quando non utilizzate l'apparecchio, questi deve essere conservato in un locale al riparo dall'umidità.

## 8- IN CASO DI PROBLEMA

- Non smontate mai l'apparecchio da soli. Un apparecchio riparato male può presentare un rischio elevato per l'utente.
- Prima di contattare un Centro Assistenza Autorizzato della nostra rete, assicuratevi :
  - che l'apparecchio sia in posizione normale di funzionamento ;
  - che le griglie di entrata e di uscita siano totalmente libere.

## 9- PARTECIPIAMO ALLA PROTEZIONE DELL'AMBIENTE !



- ① Il vostro apparecchio è composto da diversi materiali che possono essere riciclati.
- ➡ Lasciatelo in un punto di raccolta o presso un Centro Assistenza Autorizzato.

## 1- ADVERTENCIAS

Es esencial leer atentamente estas instrucciones y observar los siguientes documentos :

- Para su seguridad, este aparato es conforme a las normas y reglamentaciones aplicables (Directivas de Baja Tensión y Compatibilidad Electromagnética, medio Ambiente...).
- Antes de cada utilización, verifique el buen estado general del aparato, de la toma y del cordón.
- No tirar del cable de alimentación o del aparato para desconectar la toma de corriente del enchufe mural.
- Desenrollar completamente el cordón antes de cada utilización.
- No introduzca nunca objetos en el interior del aparato (ej: agujas, ...).
- Este aparato no está previsto para que lo utilicen personas (incluso niños) cuya capacidad física, sensorial o mental esté disminuida, o personas sin experiencia o conocimientos, excepto si pueden recibir a través de otra persona responsable de su seguridad, una vigilancia adecuada o instrucciones previas relativas a la utilización del aparato. Conviene vigilar a los niños para asegurarse de que no juegan con el aparato.
- No haga funcionar su aparato donde haya demasiado polvo o en un local que presenta riesgos de incendio.
- Este aparato está destinado únicamente a un uso doméstico. Por lo tanto, no se puede utilizar para aplicación industrial.
- La garantía será anulada en caso de eventuales daños que resulten de una utilización inadecuada.
- Si el cable de alimentación está dañado, el fabricante, su servicio posventa o una persona de calificación similar debe reemplazarlo para evitar peligro.
- No coloque el aparato debajo de una toma de corriente.

## 2- MUY IMPORTANTE

- **CUIDADO : Para evitar riesgos de sobrecalentamiento, NUNCA CUBRIR EL APARATO.** 
- **No utilizar su radiador cerca de objetos y productos inflamables (cortinas, aerosoles, disolventes, etc.)**
- **Este aparato no se debe utilizar en un local húmedo.**
- **Nunca utilizar el aparato inclinado o tendido.**
- **No utilizar este aparato cerca de una bañera, ducha, lavabo, piscina.**
- **NO DEJAR QUE EL AGUA SE INTRODUZCA EN EL APARATO.**
- **NO TOCAR EL APARATO CON LAS MANOS HUMEDAS.**
- **En caso de ausencia prolongada: Pare el aparato con el botón A1 y desenchúfelo.**
- **La instalación del aparato y su uso debe cumplir no obstante las normas en vigor en su país.**

## 3- TENSION

- Antes de la primera utilización, verifique que la tensión y la potencia de su instalación eléctrica corresponden correctamente a las indicadas en el aparato.
- Su aparato puede funcionar con una toma de corriente sin tierra. Es un aparato de clase II (doble aislamiento eléctrico ).

## 4- SEGURIDAD

### Seguridad térmica

- En caso de calentamiento anormal, un dispositivo de seguridad corta el funcionamiento del aparato y lo vuelve a poner en funcionamiento automáticamente después que se enfría. Si el defecto persiste o se amplifica, un fusible detiene definitivamente el aparato, entonces debe llevarse a un centro de servicio homologado.

## 5- FUNCIONAMIENTO

Antes de poner su aparato en funcionamiento asegúrese de que:

- Se respeta la posición del aparato descrita en este manual de instrucción
- Las rejillas de entrada y de salida de aire no tienen ninguna obstrucción
- El aparato está colocado sobre una superficie horizontal y estable

Cuando enchufe el aparato (aparato conectado a la toma de corriente), estará en modo de «ESPERA» (Paro) y el botón A1 estará encendido. El consumo del aparato es inferior a 0,5 W.

Cada vez que toque los botones de ajuste el aparato emitirá un pitido.

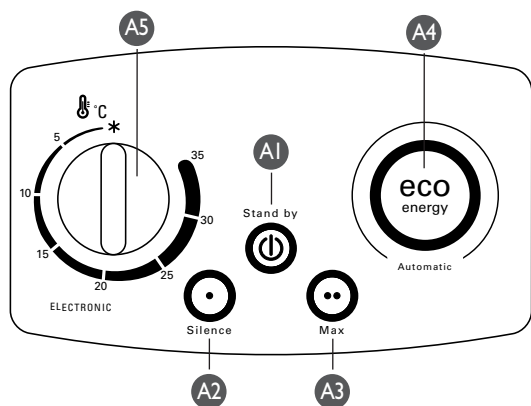

### Botón A1 «ESPERA»: Marcha/Espera

Este botón permite iniciar el aparato o ponerlo en modo de espera.

**Antes de detenerse, el aparato efectúa de forma automática un ciclo de enfriamiento que dura unos segundos. Durante este ciclo, el botón parpadea.**

### Botón A2 «SILENCIO»: 1000 W «Silencio» regulados

Esta función le permite mantener automáticamente la temperatura de la habitación a la temperatura deseada que haya ajustado mediante el botón A5 (en un local aislado correctamente y cuyo volumen corresponda a la potencia de esta función).

### Botón A3 «MAX»: 1800 W regulados

Esta función le permite mantener automáticamente la temperatura de la habitación a la temperatura deseada que haya ajustado mediante el botón A5 (en un local aislado correctamente y cuyo volumen corresponda a la potencia de esta función).

### Botón A4 «Función ECO ENERGY»: 1000 W SILENCIO auto-regulados a 21°C

Esta función le permite fijar automáticamente una temperatura objetivo de 21 °C, funcionando a media potencia (1000 W) para evitar un consumo excesivo.

### Botón A5: Termostato (en las funciones SILENCIO y MAX)

- Franja de ajuste: El ajuste de la temperatura se realiza en función de su sensación de confort.
- Posición sin congelación \*: Esta posición le permite mantener automáticamente la temperatura por encima de 0 °C en un local aislado correctamente y cuyo volumen corresponda a la potencia de su aparato.

**NOTA:** Para mejorar el control de la temperatura, durante los ciclos de paro del ajuste se activará la función de ventilación que dura algunos segundos.



## 6- LIMPIEZA

- Su aparato se debe desconectar antes de cualquier operación de limpieza.
- Usted puede limpiarlo con un paño ligeramente húmedo.
- **IMPORTANTE:** No utilizar nunca productos abrasivos que podrían deteriorar el aspecto de su aparato.
- El aparato está equipado con un filtro para polvo extraíble y lavable (agua tibia y jabón) que se debe limpiar con regularidad (Fig.4 / Fig.4b).
- Tenga la precaución de secar el filtro antes de volver a colocarlo en su sitio.
- No utilizar nunca el aparato sin el filtro.

## 7- ALMACENAMIENTO

- Es obligatorio dejar enfriar su aparato antes de guardarlo.
- Cuando no utilice el aparato, éste debe mantenerse en un lugar protegido de la humedad.

## 8- EN CASO DE PROBLEMA

- No desarme nunca usted mismo su aparato. Un aparato mal reparado puede presentar riesgos para el usuario.
- Antes de contactar un centro de servicio homologado de nuestra red, asegúrese de :
  - que el aparato esté en posición normal de funcionamiento,
  - que las rejillas de entrada y de salida de aire estén totalmente despejadas.

## 9- ¡PARTICIPE EN LA CONSERVACIÓN EL MEDIO AMBIENTE!



- ① Su electrodoméstico contiene materiales recuperables y/o reciclables. Entréguelo al final de su vida útil, en un Centro de Recogida Específico
- ➡ o en uno de nuestros Servicios Oficiales Post Venta donde será tratado de forma adecuada

## 1- AVISOS

É imprescindível ler atentamente este folheto e ter em atenção as seguintes recomendações:

- Para sua segurança, este aparelho está em conformidade com as normas e regulamentos aplicáveis (Directivas Baixa Tensão, Compatibilidade Electromagnética, meio Ambiente...).
- Antes de cada utilização, certifique-se de que o aparelho, a tomada e o cabo se encontram em bom estado.
- Não puxe pelo cabo de alimentação ou até pelo aparelho para desligar a ficha da tomada.
- Desenrole totalmente o cabo antes de cada utilização.
- Não introduza qualquer tipo de objecto no interior do aparelho (ex. agulhas...)
- Este aparelho não foi concebido para ser utilizado por pessoas (incluindo crianças) com capacidades físicas, sensoriais ou mentais reduzidas, ou por pessoas desprovidas de experiência ou conhecimento, salvo se puderam beneficiar, por intermédio de uma pessoa responsável pela sua segurança, de uma vigilância ou de instruções prévias relativas à utilização do aparelho. Convém vigiar as crianças para garantir que elas não brincam com o aparelho.
- Não ligue o aparelho num local empoeirado ou que apresente riscos de incêndio.
- Este aparelho é de uso exclusivamente doméstico, não poderá ser utilizado para uma aplicação industrial.
- Em caso de eventuais danos resultantes de utilização incorrecta, a garantia será anulada.
- Se o cabo de alimentação estiver danificado, deverá ser substituído pelo fabricante, pelo Serviço Pós-Venda ou por uma pessoa com qualificações semelhantes, para evitar qualquer perigo.
- Não coloque o aparelho por baixo de uma tomada.

## 2- MUITO IMPORTANTE

- **ATENÇÃO:** Para evitar riscos de sobreaquecimento, **NUNCA COBRIR O APARELHO.** 
- Não utilize o aquecedor perto de objectos e produtos inflamáveis (cortinados, aerossóis, solventes, etc.)
- Não deve utilizar o aparelho num local húmido.
- Nunca utilize o aparelho inclinado ou deitado.
- Não utilize este aparelho próximo de banheiras, chuveiros, lavabos ou piscinas.
- **NÃO DEIXE PENETRAR ÁGUA NO APARELHO.**
- Em caso de ausência prolongada: desligue o aparelho com o botão A1 e da corrente eléctrica.
- **NO TOCAR EL APARATO CON LAS MANOS HUMEDAS.**
- A instalação do aparelho bem como a sua utilização devem, no entanto, estar em conformidade com as normas em vigor no seu país.

## 3- TENSÃO

- Antes da primeira utilização, verifique se a tensão e a potência da sua instalação eléctrica correspondem às indicadas no aparelho.
- Este aparelho pertence à classe II (isolamento eléctrico duplo ) , pelo que não é necessário ligá-lo ao fio de terra.

## 4- SEGURANÇA

### Segurança térmica

- Em caso de aquecimento anormal, um dispositivo de segurança desliga o aparelho, voltando a ligá-lo automaticamente após ter arrefecido. Se o problema persistir ou piorar, um termofusível desliga definitivamente o aparelho. Deverá, pois, levá-lo a um Centro de Serviço Autorizado.

## 5- FUNCIONAMENTO

Antes de colocar o aparelho em funcionamento, certifique-se que:

- É respeitado o posicionamento do aparelho indicado neste manual
- As grelhas de entrada e de saída estão completamente desobstruídas
- O aparelho está numa superfície horizontal e estável

Quando liga o aparelho à corrente eléctrica, este fica em modo de « ESPERA » (Pausa), o botão A1 acende e o consumo do aparelho é inferior a 0,5 W.

O aparelho emite um sinal sonoro cada vez que os botões de controlo são manuseados.

### Botão A1 « STAND-BY »: Funcionamento / Pausa

Este botão permite colocar o seu aparelho em funcionamento ou em pausa.

É efectuado um ciclo de arrefecimento de alguns segundos antes de cada pausa do aparelho; durante este ciclo, o botão fica intermitente.

### Botão A2 « SILÊNCIO »: 1000 W « Silêncio » regulados

Esta função permite-lhe manter automaticamente a temperatura da divisão à temperatura que programou com a ajuda do botão A5 (num local normalmente isolado, correspondendo o volume à potência desta função).

### Botão A3 « MAX »: 1800 W regulados

Esta função permite-lhe manter automaticamente a temperatura da divisão à temperatura que programou com a ajuda do botão A5 (num local normalmente isolado, correspondendo o volume à potência desta função).

### Botão A4 « Função ECO ENERGY »: 1000 W SILÊNCIO auto-regulados a 21°C

Esta função permite-lhe fixar automaticamente uma temperatura-alvo de 21°C, funcionando o aparelho a meia potência (1000 W), para evitar o consumo em excesso.

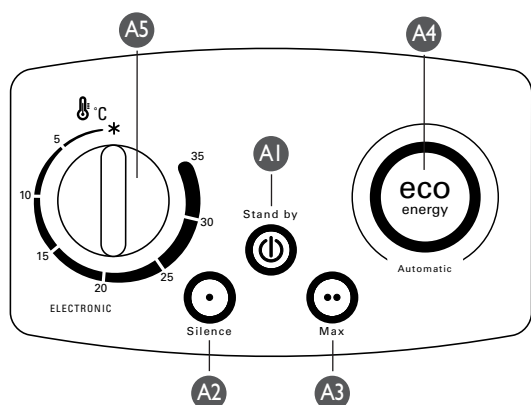

### Botão A5: Termostato (com as funções SILÊNCIO e MAX)

- Intervalo de regulação: a regulação da temperatura é feita em função da sua sensação de conforto.
- Posição « hors-gel » (protecção contra congelamento) \* : esta posição permite-lhe manter automaticamente a temperatura acima de 0°C num local normalmente isolado, correspondendo o volume à potência do seu aparelho.

**NOTA:** Para otimizar o controlo da temperatura, a ventilação do aparelho funciona durante alguns segundos todos os minutos ao longo dos ciclos de pausa da regulação.

## 6- MANUTENÇÃO

- O aparelho deverá estar desligado, antes de iniciar qualquer operação de manutenção.
- Poderá limpá-lo com um pano ligeiramente húmido.
- **IMPORTANTÉ:** nunca utilize produtos abrasivos, poderão deteriorar a superfície do aparelho.
- O seu aparelho está equipado com um filtro de partículas de pó amovível e lavável (água morna e sabão) que tem de ser limpo regularmente (Fig. 4/Fig. 4b).
- Nunca se esqueça de secar o filtro antes de o colocar de novo no lugar.
- Nunca utilize o aparelho sem o respectivo filtro.

## 7- ARRUMAÇÃO

- É obrigatório deixar arrefecer bem o aparelho antes de o guardar.
- Quando o aparelho não estiver a ser utilizado, deverá guardá-lo num local ao abrigo da humidade.

## 8- EM CASO DE PROBLEMA

- Nunca desmonte o aparelho. Um aparelho mal reparado poderá ser um risco para o utilizador.
- Antes de contactar o Centro de Serviço Autorizado da nossa rede, certifique-se de :
  - que o aparelho está em posição normal de funcionamento ;
  - que as grelhas de entrada e saída de ar estão completamente desobstruídas.

## 9 - PROTECÇÃO DO AMBIENTE EM PRIMEIRO LUGAR!



- ① O seu produto contém materiais que podem ser recuperados ou reciclados.
- ➡ Entregue-o num ponto de recolha para possibilitar o seu tratamento.

## 1- ΠΡΟΕΙΔΟΠΟΙΗΣΕΙΣ

Είναι απαραίτητο να διαβάσετε προσεκτικά τις παρούσες οδηγίες χρήσεως και να ακολουθήσετε τις παρακάτω συστάσεις :

- Για την ασφάλειά σας, η παρούσα συσκευή έχει κατασκευαστεί σύμφωνα με τα εφαρμοστέα πρότυπα και κανονισμούς (Οδηγίες για Χαμηλή τάση, Ηλεκτρομαγνητική Συμβατότητα, Περιβάλλον...).
- Πριν από κάθε χρήση, ελέγχετε τη γενική κατάσταση της συσκευής, της πρίζας και του καλωδίου.
- Η παρούσα συσκευή δεν προορίζεται προς χρήση από άτομα (συμπεριλαμβανομένων των παιδιών) των οποίων η σωματική, αισθητήρια ή πνευματική ικανότητα είναι μειωμένη, ή από άτομα χωρίς εμπειρία ή γνώση ως προς τη χρήση, εκτός εάν τα άτομα αυτά βρίσκονται υπό επίβλεψη ή ακολουθούν προτερές οδηγίες που αφορούν στη χρήση της συσκευής από κάποιο άτομο που είναι υπεύθυνο ως προς την ασφάλειά τους. Τα παιδιά πρέπει να βρίσκονται υπό επίβλεψη προκειμένου να διασφαλιστεί ότι δεν θα χρησιμοποιήσουν τη συσκευή ως παιχνίδι.
- Η συσκευή προορίζεται αποκλειστικά για οικιακή χρήση. Δεν μπορεί να χρησιμοποιηθεί για βιομηχανικές εφαρμογές.
- Η συσκευή δεν πρέπει να λειτουργεί σε χώρο με σκόνη ή χώρο που παρουσιάζει πιθανό κίνδυνο πυρκαγιάς.
- Ποτέ μην τοποθετείτε οποιοδήποτε αντικείμενο στο εσωτερικό της συσκευής (π.χ. : βελόνες...)
- Μην τοποθετείτε τη συσκευή ακριβώς πάνω από ηλεκτρική πρίζα.
- Μην τραβάτε το καλώδιο της σύνδεσης ή τη συσκευή σας για να την αποσυνδέσετε από την πρίζα του τοίχου.
- Ξετυλίγετε εντελώς το καλώδιο πριν από κάθε χρήση.
- Η εγγύηση μπορεί να ακυρωθεί σε περιπτώσεις βλαβών που προέρχονται από ακατάλληλη χρήση.
- Εάν το καλώδιο ρεύματος έχει φθαρεί, πρέπει να αντικατασταθεί από την κατασκευάστρια εταιρεία, το εξουσιοδοτημένο κέντρο εξυπηρέτησης μετά την πώληση της κατασκευάστριας εταιρείας ή έναν εξειδικευμένο τεχνικό για να αποφευχθεί κάθε κίνδυνος ατυχήματος.

## 2- ΠΟΛΥ ΣΗΜΑΝΤΙΚΟ

- **ΠΡΟΣΟΧΗ: Προς αποφυγή κινδύνου υπερθέρμανσης, ΜΗΝ ΑΝΟΙΓΕΤΕ ΠΟΤΕ ΤΗ ΣΥΣΚΕΥΗ ΣΑΣ.**
- **Να μην χρησιμοποιείτε τη συσκευή καλοριφέρ κοντά σε εύφλεκτα αντικείμενα ή προϊόντα (κουρτίνες, αερισόλ, κλπ..)**
- **Η συσκευή αυτή δεν πρέπει να χρησιμοποιείται σε ένα υγρό χώρο.**
- **Να μην χρησιμοποιείτε τη συσκευή σε επικλινή ή οριζόντια θέση.**
- **Να μην χρησιμοποιείτε τη συσκευή μέσα σε χώρους όπως στο μπάνιο, στην ντουζίέρα, το νυπητήρα και την πισίνα.**
- **Η ΣΥΣΚΕΥΗ ΣΑΣ ΔΕΝ ΠΡΕΠΕΙ ΝΑ ΕΡΧΕΤΑΙ ΣΕ ΕΠΑΦΗ ΜΕ ΤΟ ΝΕΡΟ.**
- **Να μην αγγίζετε την συσκευή σας με υγρά χέρια.**
- **Σε περίπτωση παρατεταμένης αχρησίας : Διακόψτε τη λειτουργία της συσκευής με το A1 και αποσυνδέστε τη συσκευή από το ρεύμα.**
- **Η εγκατάσταση και χρήση της συσκευής θα πρέπει ωστόσο να συμμορφώνονται με τα πρότυπα που ισχύουν στη χώρα σας.**

## 3- ΤΑΣΗ

- Πριν από την πρώτη χρήση, ελέγχετε ότι η τάση της εγκατάστασής σας αντιστοιχεί με αυτήν που απαιτείται για τη συσκευή σας και που αναγράφεται πάνω στην συσκευή, καθώς επίσης ότι η εγκατάστασή σας αντιστοιχεί με αυτήν της συσκευής σας.
- Η συσκευή σας μπορεί να λειτουργήσει με πρίζα ηλεκτρικού ρεύματος χωρίς γείωση. Η συσκευή αυτή ανήκει στην κατηγορία II (διπλή ηλεκτρική μόνωση ).

## 4- ΑΣΦΑΛΕΙΑ

### Θερμική ασφάλεια

- Σε περίπτωση που η συσκευή σας ξεπεράσει το κανονικό όριο θέρμανσης, ένα αυτόματος μηχανισμός ασφαλείας σταματάει αυτομάτως την λειτουργία της συσκευής και μετά από την απόκτηση κατωκινής θερμοκρασίας αυτομάτως μπεινεί σε λειτουργία. Σε περίπτωση που η βλάβη συνεχίζει να υφίσταται, πέφτει η ασφάλεια και η συσκευή σας παύει να λειτουργεί οριστικά, στην περίπτωση αυτή θα πρέπει να την επισκευάσετε σε μια ειδικική υπηρεσία σέρβις.

## 5- ΛΕΙΤΟΥΡΓΙΑ

Πριν θέσετε τη συσκευή σας σε λειτουργία βεβαιωθείτε ότι :

- Η τοποθέτηση της συσκευής σας αντιστοιχεί με αυτήν που περιγράφεται στις οδηγίες χρήσεως
- Η συσκευή σας έχει τοποθετηθεί σε οριζόντια θέση και σε σταθερό επίπεδο
- Τα πλαίσια εισόδου και εξόδου αέρα είναι τελείως ελεύθερα από τυχόν αντικείμενα

Μόλις θέσετε τη συσκευή υπό τάση (συνδέσετε τη συσκευή με το ρευματοδότη), η συσκευή βρίσκεται σε κατάσταση « ANAMONH » (δεν λειτουργεί) και ανάβει το κουμπί A1· η κατανάλωση ρεύματος της συσκευής δεν υπερβαίνει τα 0,5W.

Η συσκευή εκπέμπει ένα ηχητικό σήμα «μπιπ» κάθε που χειρίζεστε τα πλήκτρα ελέγχου.

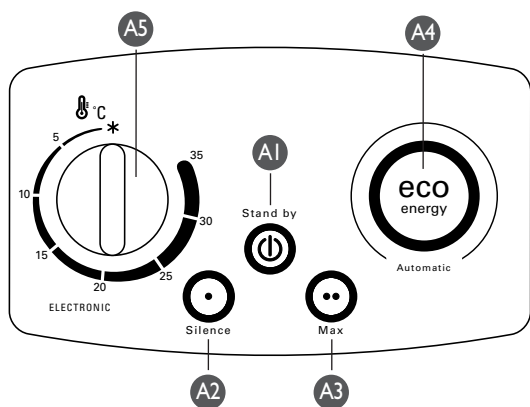

### Πλήκτρο A1 « STAND-BY » : Λειτουργία / Αναμονή

Το πλήκτρο αυτό σας επιτρέπει να θέσετε τη συσκευή σας σε λειτουργία ή σε αναμονή.

**Πριν από κάθε διακοπή της λειτουργίας της συσκευής ενεργοποιείται αυτόματα ένας κύκλος ψύξης, διάρκειας μερικών δευτερολέπτων· κατά τη διάρκεια αυτού του κύκλου, το πλήκτρο αναβοσβήνει.**

### Πλήκτρο A2 « SILENCE » : Ρύθμιση 1000W « Silence »

Η λειτουργία αυτή σας επιτρέπει να διατηρείτε αυτομάτως τη θερμοκρασία του δωματίου στην προεπιλεγμένη θερμοκρασία που ρυθμίσατε με τη βοήθεια του πλήκτρου A5 (αυτό σε δωμάτιο με κανονική μόνωση, και για θερμοκρασία που αντιστοιχεί στην ισχύ της λειτουργίας αυτής).

### Πλήκτρο A3 « MAX » : Ρύθμιση 1800W

Η λειτουργία αυτή σας επιτρέπει να διατηρείτε αυτομάτως τη θερμοκρασία του δωματίου στην προεπιλεγμένη θερμοκρασία που ρυθμίσατε με τη βοήθεια του πλήκτρου A5 (αυτό σε δωμάτιο με κανονική μόνωση, και για θερμοκρασία που αντιστοιχεί στην ισχύ της λειτουργίας αυτής).

### Πλήκτρο A4 « Λειτουργία ECO ENERGY » : 1000W SILENCE με αυτόματη ρύθμιση στους 21°C

Η λειτουργία αυτή σας επιτρέπει να ορίσετε αυτόματα μια πραγματική θερμοκρασία 21°C, λειτουργώντας με το ήμισυ της ισχύος (1000W), για να αποφύγετε την υπερβολική κατανάλωση.

### Πλήκτρο A5 : Θερμοστάτης (για τις λειτουργίες SILENCE και MAX)

- Εύρος ρύθμισης: Η ρύθμιση της θερμοκρασίας πραγματοποιείται ανάλογα με τη δική σας αίσθηση άνεσης.

- Θέση πάνω από το 0°C \* : η θέση αυτή σας επιτρέπει να διατηρείτε αυτόματα τη θερμοκρασία πάνω από το 0°C σε ένα χώρο που είναι κανονικά μονωμένος και που αντιστοιχεί στην τάση της συσκευής σας.

**ΣΗΜΕΙΩΣΗ : Για καλύτερο έλεγχο της θερμοκρασίας, ο ανεμιστήρας της συσκευής σας τίθεται σε λειτουργία για μερικά δευτερόλεπτα για κάθε λεπτό κατά τη διάρκεια των κύκλων διακοπής της ρύθμισης.**

## 6-ΣΥΝΤΗΡΗΣΗ

- Για την οποιαδήποτε διαδικασία συντήρησης πρέπει να βγάξετε από την πρίζα τη συσκευή σας.
- Μπορείτε να καθαρίζετε την συσκευή σας με ένα ελαφρώς υγρό πανί.
- **ΠΟΛΥ ΣΠΟΥΔΑΙΟ:** Να μην χρησιμοποιείτε καθαριστικά προϊόντα, με κίδυνο να καταστρέψετε την συσκευή σας.
- Η συσκευή σας διαθέτει ένα αφαιρούμενο φίλτρο σκόνης που μπορεί να πλυθεί (με χλιαρό νερό και σαπουνάδα) το οποίο πρέπει να καθαρίζετε τακτικά (δείτε εικ. 4a : Αποσυναρμολόγηση, και εικ. 4b : Επανασυναρμολόγηση)
- Φροντίζετε πάντα να στεγνώνετε το φίλτρο προτού το τοποθετήσετε πάλι στη θέση του.
- Ποτέ μην χρησιμοποιείτε τη συσκευή χωρίς το φίλτρο της

## 7- ΑΠΟΘΗΚΕΥΣΗ

- Είναι αναγκαίο να αφήνετε τη συσκευή σας να κρυώσει πριν την τακτοποιήσετε.
- Όταν δεν χρησιμοποιείτε την συσκευή σας, πρέπει να την τοποθετείτε σε ένα στεγνό και καθαρό χώρο.

## 8- ΣΕ ΠΕΡΙΠΤΩΣΗ ΠΡΟΒΛΗΜΑΤΟΣ

- Μην επιχειρήσετε να επισκευάσετε μόνοι σας την συσκευή αυτή. Μια συσκευή που δεν έχει επισκευαστεί σωστά μπορεί στην συνέχεια να παρουσιάσει σοβαρές και επικίνδυνες βλάβες.
- Πρίν επικοινωνήσετε με ένα εξουσιοδοτημένο κέντρο σέρβις μετά την αγορά, πρέπει να είστε σίγουροι ότι η συσκευή σας :
  - βρίσκεται σε κανονική θέση λειτουργίας,
  - τα φράγματα για την είσοδο και έξοδο αέρα είναι ελεύθερα.

## 9- ΑΣ ΣΥΜΒΑΛΛΟΥΜΕ ΚΙ ΕΜΕΙΣ ΣΤΗΝ ΠΡΟΣΤΑΣΙΑ ΤΟΥ ΠΕΡΙΒΑΛΛΟΝΤΟΣ!



Η συσκευή σας περιέχει πολλά αξιοποιήσιμα ή ανακυκλώσιμα υλικά.

Παραδώστε τη παλιά συσκευή σας σε κεντρο διαλογής ή ελλείψει τετοιου κέντρου σε εξουσιοδοτημένο κέντρο σέρβις το οποίο θα αναλάβει την επεξεργασία της.

## 1- UYARILAR

Bu uyarıları dikkatle okumanız ve ürünü önerilere uygun kullanmanız gerekmektedir:

- Güvenliğiniz açısından, bu cihaz normlara ve yönergelere uygundur (Alçak Gerilim, Elektromanyetik Uyumluluk ve Çevre Direktifleri...).
- Her kullanımdan önce cihazın prizini ve kablosunun iyi durumda olduğunu kontrol edin.
- Bu cihazın, fiziksel, duysal ve zihinsel kapasite açısından yeterli olmayan kişilerce, bilgi ve deneyim sahibi olmayan kişilerce (çocuklar da dahil olmak üzere), bu kişilerin güvenlik, cihazın kullanımıyla ilgili talimatlar ve ön denetimden sorumlu bir kimsenin yardımının alındığı durumlar dışında, kullanılmaması gerekir. Cihazla oynamadıklarından emin olmak için çocukların gözlem altında tutulması gerekir.
- Bu cihaz tamamen evde kullanılmak üzere tasarlanmıştır. Bu yüzden endüstriyel amaçlarla kullanılmamalıdır.
- Cihazınızı yangın tehlikesi olan yerlerde ve çok tozlu ortamlarda kullanmayın.
- Cihazın içine hiçbir cisim sokmayın (iğne gibi).
- Cihazı bir elektrik prizinin hemen altına koymayın.
- Duvardaki elektrik prizinden çıkarmak için dahi olsa, kabloyu veya aleti çekmeyin.
- Her kullanımdan önce kordonun sargısını tamamen açın.
- Yanlış kullanımdan doğacak hasarlarda garanti iptal edilir.
- Elektrik kablosu zarar görürse, herhangi bir tehlikeye yol açmaması için, üretici, satış sonrası servis veya bir uzman tarafından değiştirilmesini sağlayın.

## 2- ÇOK ÖNEMLİ

- **DİKKAT : Fazla ısınma tehlikesinden korunmak için, HİÇBİR ZAMAN CİHAZIN ÜSTÜNÜ KAPATMAYIN.**
- **Radyatörünüzü (perdeler, basınçlı-püskürtmeli kaplar, eritici maddeler, vs.gibi) yanıcı eşya ve ürünler yakınında kullanmayın.**
- **Bu âletin nemli yerde kullanılmaması gerekir.**
- **HİÇBİR ZAMAN CİHAZI EĞİK VEYA YATIK OLARAK KULLANMAYIN.**
- **Bu âletin banyo küveti, duş, lâvabo, havuz yakınında kullanılmaması gerekir.**
- **Cihazınızın içine asla su girmemesine dikkat edin.**
- **Âlete ıslak elle dokunmayın.**
- **Uzun süreli olarak başından ayrılacaksınız: Cihazı A1 butonuyla durdurun ve fişini prizden çıkarın.**
- **Yine de cihazın montajı ve kullanımı ülkenizde uygulanan normlara uygun olarak yapılmalıdır.**

## 3- AKIM

- İlk kullanımdan önce, elektrik tesisatınızın geriliminin cihazda yazılı olana uyup uymadığını ve tesisatınızın cihazda yazılı güce uygun olup olmadığını kontrol edin.
- Cihazınız toprak hatsız bir prize çalışır. Bu cihaz II. sınıftır (çift elektrik izolasyonu ).

## 4- GÜVENLİK

### Termik emniyet

- Anormal ısınma halinde, bir güvenlik tertibatı âletin çalışmasını keser, soğuduktan sonra otomatik olarak tekrar çalıştırır. Arıza devam eder veya artarsa termik bir sigorta âleti tekrar çalışmayacak şekilde durdurur. O zaman âletin yetkili tamir servisine götürülmesi gerekir.

## 5- ÇALIŞMA

Cihazınızı çalıştırmadan önce:

- Bu bilgi notunda gösterilen cihaz pozisyonuna uyulmuş olmasına,
- Hava giriş ve çıkış ızgaralarının önünün tamamen açık olmasına,
- Cihazın yatay ve oynamayan bir düzleme konulmuş olmasına dikkat edin.

Cihaz gerilim altına alınmasıyla (cihazın fişinin prize takılması), "BEKLEME" (Durma) moduna gelir, A1 butonu yanar; cihaz 0.5 W altında elektrik tüketir.

Cihazın kumanda butonlarına her basılışında sesli sinyal verilecektir.

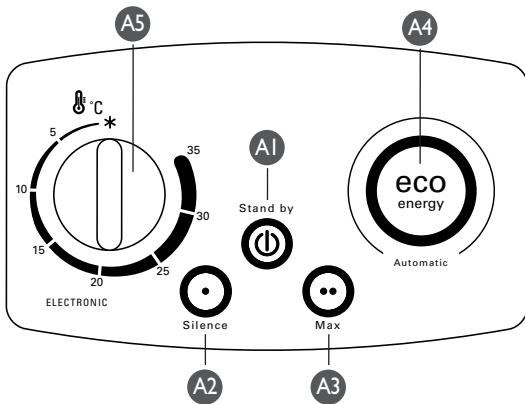

### Buton A1 "STAND-BY": Çalıştırma / Bekleme

Bu buton cihazın çalıştırılmasını veya bekleme moduna alınmasını sağlar.

**Cihazın her duruşundan önce, otomatik olarak birkaç saniyelik soğutma çevrimi gerçekleştirilecektir; bu sırada buton yanıp söner.**

### Buton A2 "SESSİZ": Ayarlı 1000W "Sessiz"

Bu fonksiyon oda sıcaklığının otomatik olarak A5 butonuyla ayarlanmış olduğunuz ısıda tutulmasını sağlar (bu fonksiyon izolasyonu olan ve hacmi fonksiyonun şiddetiyle uyumlu olan alanlar için geçerlidir).

### Buton A3 "MAKS": Ayarlı 1800W

Bu fonksiyon oda sıcaklığının otomatik olarak A5 butonuyla ayarlanmış olduğunuz ısıda tutulmasını sağlar (bu fonksiyon izolasyonu olan ve hacmi fonksiyonun şiddetiyle uyumlu olan alanlar için geçerlidir).

### Buton A4 "EKO ENERJİ Fonksiyonu": Otomatik olarak 21 °C ayarlı 1000W SESSİZ

Bu fonksiyon, aşırı tüketimin önlenmesi amacıyla ısının yarım güç (1000W) fonksiyonunda 21°C olarak sabit tutulmasını sağlar.

### Buton A5: Termostat (SESSİZ ve MAKS fonksiyonları için)

- Ayar aralığı: Isı ayarını konfor zevkinize göre gerçekleştirebilirsiniz.

- Don önleyici konum \* : Bu seçenek, izolasyonu olan ve hacmi fonksiyonun şiddetiyle uyumlu olan alanlar için, ısının otomatik olarak 0°C üzerinde tutulmasını sağlar.

**NOT: Daha üstün bir ısı kontrolünü için, cihazınızın ayarlanan durma aralıkları boyunca birkaç dakika havalandırılacaktır.**

## 6- BAKIM

- Her türlü bakım işleminden önce fişini çekmeyi unutmayın.
- Cihazınızı hafif ıslak bir bezle temizleyiniz.
- **ONEMLİ** : Aletinizin görünüşünü bozma tehlikesi olduğundan, hiçbir zaman aşındırıcı madde kullanmayın.
- Cihazınızın düzenli olarak temizlenmesi gereken, sökülebilen ve yıkanabilen (ılık su ve sabunla) bir filtresi vardır (bakınız Şek. 4a: Sökme, ve Şek. 4b: Takma)
- Filtreyi yerine takmadan önce mutlaka kurutunuz.
- Cihazı filtresi olmadan asla kullanmayınız

## 7- SAKLAMA

- Cihazınızı muhafaza için bir yere koymadan önce soğuması şarttır.
- Cihazınızı kullanmadığınız zaman kuru bir ortamda saklayın.

## 8- ARIZA HALİNDE

- Cihazınızı hiçbir zaman kendiniz sökmeyin. Yanlış onarılmış bir cihaz kullanıcısı için tehlikeli sonuçlar doğurabilir.
- Yetkili Servis ağımıza bağlı merkezlerden (ilişikteki listeye bakınız) birini aramadan önce cihazınızda kontrol etmeniz gerekenler:
  - Cihazın normal çalışma konumunda olduğuna bakınız;
  - Hava giriş ve çıkış ızgaralarının tamamen açık olduğundan emin olunuz.

## 9- ÇEVREYİ KORUMAYA KATKIDA BULUNALIM!



① Cihazınız çok sayıda yeniden değerlendirilebilir veya geri dönüşümlü malzeme içermektedir.

➔ Değerlendirilebilmesi için cihazınızı bir toplama merkezine veya Yetkili Servisine teslim edin.

## 1 - VARNINGAR

Läs nedanstående noggrant och följ rekommendationerna:

- Av säkerhetsskäl följer apparaten tillämpliga normer och föreskrifter (direktiven för lågspänning, elektromagnetisk kompatibilitet, miljö m.m.).
- Kontrollera apparatens, sladdens och kontaktens skick före varje användning.
- Den här apparaten är inte avsedd att användas av personer (däribland barn) som har nedsatt fysisk, sensorisk eller mental förmåga, eller av personer som inte har tillräcklig erfarenhet och kunskap, utom om de handlar apparaten efter att en person som ansvarar för deras säkerhet instruerat dem eller under användningen utövar tillsyn över dem. Barn får inte lämnas utan tillsyn vid apparaten.
- Apparaten är endast avsedd för hushållsbruk. Den får inte användas för industriellt bruk.
- Apparaten ska inte användas i dammiga rum eller i rum med brandfarliga föremål.
- För inte in föremål i apparaten (t.ex. nålar och dylikt)
- Placera inte apparaten under ett vägguttag.
- Dra inte i sladden, varken till apparaten eller när du ska ta ur kontakten ur vägguttaget.
- Linda ut sladden helt före användning.
- Garantin gäller inte vid eventuella skador som uppstår på grund av felaktig användning.
- Om sladden har skadats ska den bytas ut av tillverkaren, en serviceverkstad eller en person med liknande kvalifikationer för att undvika all fara.

## 2 - MYCKET VIKTIGT

• **OBS! FÖR ATT UNDVIKA ÖVERHETTNING FÅR APPARATEN INTE ÖVERTÄCKAS:**

- Använd inte apparaten nära badkar, dusch, handfat eller bassäng.
- Apparaten får inte användas i fuktiga rum.
- Använd inte apparaten i närheten av lättantändliga föremål eller produkter (gardiner, sprayflaskor, lösningsmedel osv.).
- Använd inte apparaten när den lutar eller ligger.
- Hantera inte apparaten med fuktiga händer.
- Apparaten får inte utsättas för vatten.
- Vid längre frånvaro: Stäng av apparaten med knappen A1 och dra ur kontakten.
- Installation och hantering av apparaten måste ske enligt gällande nationella regler.



## 3 - DRIFTSPÄNNING

- Före första användning, kontrollera att nätspänningen stämmer med den nätspänning som anges på apparatens märkskylt.
- Apparaten går att använda med ojordad kontakt. Klass II (dubbelisolering ).

## 4 - SÄKERHET

- Vid onormal upphettning stänger ett överbelastningsskydd av apparaten och startar den automatiskt igen när den svalnat. Om problemet kvarstår eller förvärras stängs apparaten av med hjälp av en värmesäkring. Apparaten bör därefter tas till godkänt servicecenter.

## 5 - DRIFT

Innan du startar apparaten bör du kontrollera att:

- Placeringen av apparaten överensstämmer med dessa föreskrifter
- Till- och frånluftsgaller är helt fria
- Apparaten är placerad på en plan och stabil vågrät yta

När apparaten är ansluten (inkopplad i vägguttaget) är apparaten i läget "STANDBY" (stopp) och knappen A1 är tänd. Apparatsens strömförbrukning är då mindre än 0,5 W.

Ett pip avges när du trycker på knapparna.

### Knapp A1 "STANDBY": Start/standby

Den här knappen slår på eller försätter apparaten i standbyläge.

En avslutningscykel på några sekunder startar automatiskt innan apparaten stängs av; under den cykeln blinkar knappen.

### Knapp A2 "TYST": 1000 W "Tyst"

Med den här funktionen kan du automatiskt hålla temperaturen på börvärdet för temperatur i rummet som angetts med hjälp av knappen A5 (i ett normalisolerat rum med en volym som motsvarar funktionens effekt).

### Knapp A3 "MAX": 1800 W

Med den här funktionen kan du automatiskt hålla temperaturen på börvärdet för temperatur i rummet som angetts med hjälp av knappen A5 (i ett normalisolerat rum med en volym som motsvarar funktionens effekt).

### Knapp A4 "Eko-funktion": 1000 W TYST, automatiskt 21 °C

Med den här funktionen kan du ställa in apparaten så att rummet håller en temperatur på 21 °C, med medelstyrka (1000 W), för att undvika överkonsumtion.

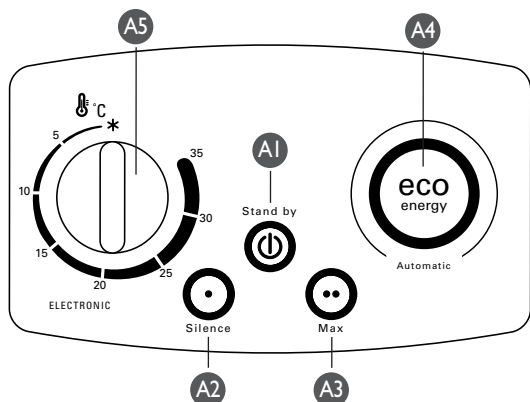

### Knapp A5: Termostat (vid funktionerna TYST och MAX)

- Reglageomfång: Reglera temperaturen efter vad som känns behagligt för er.
- Frostskydd \* : I det här läget kan temperaturen automatiskt hållas över 0 °C i ett normalisolerat rum med en volym som motsvarar apparatens effekt.

**OBS!** För att förbättra temperaturkontrollen startar apparatens ventilation några sekunder varje minut vid stoppcykeln för reglering.



## 6 - UNDERHÅLL

- Apparaten får inte vara ansluten till vägguttaget vid underhåll.
- Rengör apparaten med en fuktig trasa.
- VIKTIGT! använd inte slipande rengöringsmedel, det kan skada höljet.
- Apparaten är utrustad med ett dammfilter som går att ta loss och tvätta (ljummet vatten och tvål). Det måste rengöras regelbundet. (se fig. 4a: Isärtagning och fig. 4b: Ommontering).
- Kontrollera att filtret är torrt innan du sätter tillbaka det.
- Använd inte apparaten utan filter.

## 7 - FÖRVARING

- Apparaten måste svalna innan den kan ställas undan.
- När apparaten inte används måste den placeras i ett fuktfritt rum.

## 8 - OM PROBLEM UPPSTÅR

- Montera inte isär apparaten själv. En felaktigt reparerad apparat kan medföra risker för användaren.
- Innan du kontaktar ett godkänt servicecenter (se telefonnummer sist i dokumentet) bör du kontrollera att:
  - apparaten är i läge för normaldrift;
  - att till- och frånluftsgaller är helt fria.

## 9 - VAR RÄDD OM VÅR MILJÖ!



- ① Den här apparaten innehåller mycket material som går att återvinna.
- ➡ Lämna den till en återvinningscentral eller till ett godkänt servicecenter för återvinning.

## 1 - HUOMAUTUKSIA

Sinun kannattaa lukea huolellisesti nämä käyttöohjeet ja noudattaa seuraavia suosituksia:

- Tämä laite vastaa voimassa olevia turvallisuusnormeja ja -asetuksia (esim. pienjännitettä, sähkömagneettista yhteensopivuutta ja ympäristöä koskevia direktiivejä).
- Tarkista aina ennen käyttöä laitteen, pistorasian ja johdon yleinen kunto.
- Tätä laitetta ei ole tarkoitettu sellaisten henkilöiden käyttöön, joiden fyysiset tai henkiset kyvyt tai aistit ovat heikot (mukaan lukien lapset) tai joilla ei ole riittävä kokemusta tai tietoja, paitsi jos heidän seurassaan on laitteeseen liittyvästä turvallisuudesta, valvonnasta ja ohjeiden noudattamisesta vastaava avustaja. Varmista, että lapset eivät pääse leikkimään laitteella.
- Tämä laite on tarkoitettu vain kotikäyttöön. Sitä ei saa siis käyttää teollisessa ympäristössä.
- Älä käytä laitetta räjähdys- tai paloalttiissa ympäristössä.
- Älä työnnä laitteen sisään mitään esinettä, esimerkiksi neulaa.
- Älä asenna laitetta aivan seinäpistorasian alapuolelle.
- Älä vedä virtajohtoa tai laitetta edes silloin, kun irrotat pistokkeen pistorasiasta.
- Kela virtajohto kokonaan auki ennen käyttöä.
- Takuu ei koske vahinkoja, jotka aiheutuvat laitteen huolimattomasta käytöstä.
- Jos virtajohto vahingoittuu, sen saa vaarojen välttämiseksi korjata vain valmistaja, tämän valtuuttama huoltopalvelu tai muu ammattitaitoinen henkilö.

## 2 - ERITTÄIN TÄRKEÄÄ

- **HUOM. ÄLÄ KOSKAAN AVAA LAITETTA YLIKUUMENEMISVAARAN VÄLTÄMISEKSI:** 
- Älä käytä tätä laitetta kylpyammeen, suihkun, lavuaarin tai uima-altaan läheisyydessä.
- Tätä laitetta ei saa käyttää kosteassa tilassa.
- Älä käytä laitetta paloherkkien esineiden tai tuotteiden läheisyydessä.
- (esimerkiksi verhot, sumutteet, liuotteet).
- Älä koskaan käytä laitetta siten, että se on epätasaisella pinnalla tai kyljellään.
- Älä koske laitetta kostein käsin.
- Älä koskaan päästä vettä laitteen sisään.
- Jos olet pitkään poissa: Sammu laite A1-painikkeesta ja katkaise virta.
- Noudata laitteen asennuksessa ja käytössä omassa maassasi voimassa olevia määräyksiä.

## 3 - VIRTA

- Tarkista ennen ensimmäistä käyttöä, että asennusvirta vastaa laitteeseen merkittyä ja että asennuksessa noudetaan laitteeseen merkittyä tehoa.
- Laitteesi voi toimia virtajohtolla ilman maasulkua. Kyseessä on II-luokan laite (kaksinkertainen sähköeristys ).

## 4 - TURVALLISUUS

- Mikäli laite lämpiää poikkeavalla tavalla, turvakytkin katkaisee laitteen virran sekä käynnistää sen automaattisesti laitteen jäähtyttyä. Jos vika uusiutuu tai voimistuu, lämpösulake sammuttaa laitteen kokonaan. Vie laite valtuutettuun huoltopalveluun.

## 5 - TOIMINTA

Varmista ennen laitteen käynnistämistä, että

- asennat laitteen vain näissä käyttöohjeissa kuvailtuun paikkaan
- ilmanotto- ja ilmanpoistoritilät ovat täysin puhtaat
- laite on vaakasuoralla ja vakaalla tasolla.

Kun laitteeseen kytketään virta (se liitetään pistorasiaan), se on tilassa VEILLE (valmiustila), A1-painike syttyy. Laitteen kulutus on alle 0,5 W.

Ohjainpainikkeita käytettäessä laitteesta kuuluu äänimerkki.

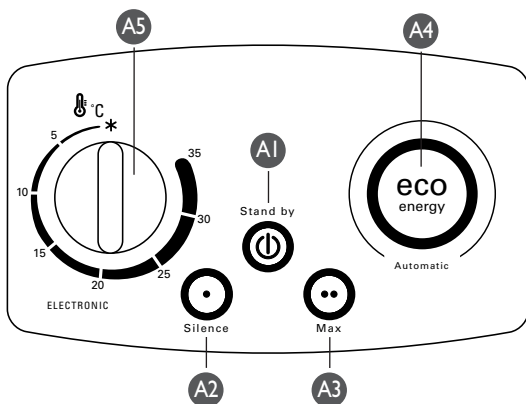

### A1-painike "valmiusasento": Käynti-/Valmiustila

Tästä painikkeesta käynnistät laitteen tai asetat sen valmiustilaan.

Jäähtytys käynnistyy automaattisesti muutamaksi sekunniksi aina ennen laitteen pysähtymistä. Jäähtytyksen aikana painike vilkkuu.

### A2-painike "SILENCE": 1 000 W säädetty "SILENCE"

Tällä toiminnolla voit pitää laitteen lämpötilan suositusarvossa, jonka olet säätänyt A5-painikkeella (tavanomaisesti eristetyssä tilassa, jonka tilavuus vastaa tämän toiminnon tehoa).

### A3-painike "MAX": 1 800 W säädetty

Tällä toiminnolla voit pitää laitteen lämpötilan suositusarvossa, jonka olet säätänyt A5-painikkeella (tavanomaisesti eristetyssä tilassa, jonka tilavuus vastaa tämän toiminnon tehoa).

### A4-painike "ECO ENERGY": 1 000 W SILENCE säädetty automaattisesti 21°C:een

Tällä toiminnolla voit säätää automaattisesti 21° C:n lämpötilan, jolloin laite toimii keskiteholla (1 000 W) eikä kuluta turhaan energiaa.

### A5-painike: termostaatti (SILENCE- ja MAX-toiminnoilla)

- Säätölevy: voit säätää lämpötilan oman mukavuutesi mukaan.
- Jäätymisenestoasento \* : tässä asennossa voit pitää lämpötilan automaattisesti alle 0° C:n normaalisti eristetyssä paikassa, jonka tilavuus vastaa laitteesi antamaa tehoa.

**HUOM.** Lämpötilan hallinnan parantamiseksi laitteen ilmanvaihto käynnistyy muutamaksi sekunniksi jokaisen minuutin aikana säädön pysähdysvaiheissa.

## 6 - HUOLTO

- Katkaise laitteesta virta aina ennen huoltotoimia.
- Voit puhdistaa sen hieman kostealla liinalla.
- **TÄRKEÄÄ:** älä koskaan käytä hankausaineita, jotka voivat vahingoittaa pinnoitteita.
- Laitteessa on irrotettava ja pestävä pölysuodatin (haalea vesi ja saippua), joka on puhdistettava säännöllisesti. (katso kuva 4a: irrottaminen ja kuva 4b: kiinnittäminen).
- Kuivaa aina suodatin ennen kuin laitat sen paikalleen.
- Älä koskaan käytä laitetta ilman suodatinta.

## 7 - LAITTEEN SIJOITTAMINEN

- Anna laitteen ehdottomasti jäähtyä hyvin ennen sen sijoittamista uuteen paikkaan.
- Kun et käytä laitetta, suojaa se kosteudelta.

## 8 - ONGELMATAPAUKSISSA

- Älä koskaan pura laitetta itse. Huonosti korjattu laite voi aiheuttaa käyttäjälle vaaratilanteen.
- Ennen yhteydenottoa Rowentan valtuuttamaan huoltopalveluun (käyttöohjeiden lopussa oleva sinisellä kirjoitettu numero) varmista, että
  - laite on tavanomaisessa toimintapaikassa
  - ilmanotto- ja ilmanpoistoritilät ovat täysin puhtaat.

## 9 - SUOJELLAAN YHDESSÄ YMPÄRISTÖÄ!



① Laitteessa on lukuisia arvokkaita ja kierrätettäviä materiaaleja.

➡ Vie se loppuksi keräyspisteeseen tai vikatapauksessa valtuutettuun huoltopalveluun korjattavaksi.

## 1 - ADVARSLER

Det er viktig å lese denne bruksanvisningen grundig, og merke seg de følgende anbefalinger:

- For din sikkerhet er dette apparatet i overensstemmelse med gjeldende standarder og regelverk (lavspenningsdirektivet, elektromagnetiske kompatibilitet, miljø, ...).
- Før hver bruk, kontroller at apparatet, kontakten og ledningen er i god stand.
- Dette apparatet er ikke tiltenkt brukt av personer (inkludert barn) med reduserte fysiske, sensoriske eller mentale kapasiteter. Heller ikke av personer med mangelfull erfaring eller kunnskaper, bortsett fra hvis de får hjelp av en person som tar ansvar for deres sikkerhet, og overvåker eller instruerer i bruken av apparatet. Pass på så barn ikke leker med apparatet.
- Apparatet er bare tiltenkt hjemmebruk. Det kan derfor ikke nyttes for industriell bruk.
- Bruk aldri apparatet i et rom med mye støv eller med brannfare.
- Før aldri gjenstander inn i apparatet (f.eks.: nåler...)
- Plasser aldri apparatet rett under en stikkontakt.
- Ikke dra i strømledningen eller apparatet, selv for å dra ut kontakten fra veggkontakten.
- Rull strømledningen helt ut før hver bruk.
- Garantien vil være ugyldig i tilfelle skader som stammer fra feilaktig bruk.
- Hvis strømkabelen er skadet, bør du få skiftet den ut av produsenten, produsentens ettersalg, eller en annen med lignende kvalifikasjoner for å unngå all fare.

## 2 - VELDIG VIKTIG

• **NB: FOR Å UNNGÅ ALL RISIKO FOR OVEROPPHETING, DEKK ALDRI TIL APPARATET:** 

- Ikke bruk apparatet nært et badekar, dusj, vask, svømmebasseng.
- Apparatet må ikke brukes i et fuktig rom
- Ikke bruk apparatet nært brannfarlige gjenstander eller produkter. (gardiner, spraybokser, løsemiddel, osv.)
- Bruk aldri apparatet skråstilt eller flatt.
- Rør aldri apparatet med fuktige hender.
- La aldri vann komme inn i apparatet.
- I tilfelle lengre fravær: Stans apparatet med knapp A1, og dra ut kontakten.
- Installasjonen av apparatet og dets bruk må ikke desto mindre være i overensstemmelse med gjeldene regelverk i ditt land.

## 3 - SPENNING

- Før første bruk, kontroller at spenningen som er indikert på apparatet er den samme som i din elektriske installasjon, og at din installasjon er tilpasset spenningen som er indikert på apparatet.
- Apparatet kan fungere med en stikkontakt uten jording. Det er et apparat i klasse II (dobbel isolasjon ).

## 4 - SIKKERHET

- I tilfelle anormal oppvarming, vil en sikkerhetsanordning stanse apparatets funksjon, og så sette det i gang igjen etter at det har kjølt seg ned. Hvis feilen vedvarer eller forsterkes, vil en termosikring definitivt stanse apparatet. Da må apparatet leveres inn til et godkjent servicesenter.

## 5 - FUNKSJON

Før apparatet settes i gang, forsikre deg om at:

- Apparatets plassering er i overensstemmelse med det som er beskrevet i denne bruksanvisningen
- Grillene for luftinntak og luftuttak er fullstendig fri for alle hindringer
- Apparatet er plassert på en jevn og stabil overflate.

Ved apparatets strømtilkobling (apparatet koblet til stikkontakt), apparatet er i modus «DVALE» (Stans), knappen A1 er på; apparatets energiforbruk er mindre enn 0,5 W.

Apparatet sender ut et lydsignal ved hver manipulering av kontrollknappene.

### Knapp A1 «STAND-BY»: På / Dvale

Denne knappen lar deg starte apparatet, eller sette det i dvale.

Et nedkjølingsprogram på et par sekunder vil automatisk settes i gang hver gang før apparatet stanses, og mens dette korte programmet er i gang vil knappen blinke.

### Knapp A2 «SILENCE»: 1000 W «Silence» innstilling

Denne funksjonen lar deg automatisk holde romtemperaturen på det nivået du har stilt inn med hjelp av knapp A5 (i et normalt isolert rom, med størrelse som er passende for dette apparatet og denne funksjonen).

### Knapp A3 «MAX»: 1800 W innstilling

Denne funksjonen lar deg automatisk holde romtemperaturen på det nivået du har stilt inn med hjelp av knapp A5 (i et normalt isolert rom, med størrelse som er passende for dette apparatet og denne funksjonen).

### Knapp A4 «ECO ENERGY-funksjon»: 1000 W SILENCE automatisk regulert til 21 °C

Denne funksjonen lar deg automatisk holde en temperatur på 21 °C, med en effekt på 1000 W for å ikke bruke for mye strøm.

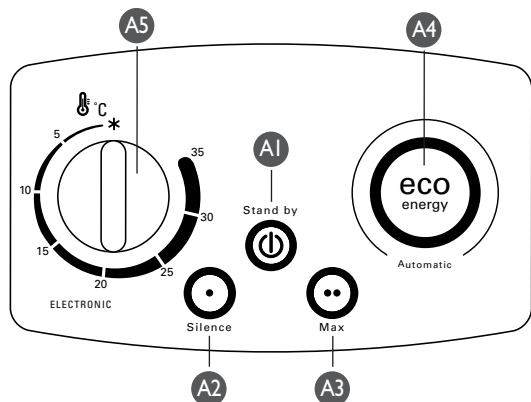

### Knapp A5: Termostat (for funksjonene SILENCE og MAX)

- Temperaturspekter: Innstilling av temperatur foretas etter ditt velbehag.
- Frostfri posisjon \* : denne innstillingen lar deg automatisk holde temperaturen over 0 °C i et normalt isolert rom, med størrelse som er passende for dette apparatets effekt.

**MERK:** For å forbedre temperaturkontrollen, vil apparatets vifte settes i gang et par sekunder i hvert minutt ved programstans for temperaturregulering.

## 6 - VEDLIKEHOLD

- Apparatet må være frakoblet strømnettet før alt vedlikehold og rengjøring.
- Du kan rengjøre det med en lett fuktig svamp.
- VIKTIG: bruk aldri slipende/skurende produkter som kan skade apparatet.
- Apparatet er utstyrt med avtakbare og vaskbare filter som må rengjøres regelmessig (lunkent vann med oppvaskmiddel). (se fig.4a: Demontering og fig. 4b: Montering).
- Pass alltid på å tørke filteret før det settes på plass igjen.
- Bruk aldri apparatet uten filteret.

## 7 - OPPBEVARING

- Det er viktig at apparatet lar seg kjøle godt ned før det pakkes vekk.
- Når du ikke bruker apparatet, bør det plasseres i et rom uten fuktighet.

## 8 - I TILFELLE PROBLEMER

- Demonter aldri apparatet selv. Et apparat som ikke er reparert skikkelig kan være farlig for brukeren.
- Før du kontakter et av våre godkjente Servicesenter, forsikre deg om at:
  - apparatet er i normal posisjon for funksjon;
  - grillene for luftinntak og luftuttak er fullstendig fri for alle hindringer.

## 9 - TA VARE PÅ MILJØET!



① Apparatet inneholder materiale som kan resirkuleres.

➡ Lever apparatet inn til en miljøstasjon eller til et godkjent Servicesenter så det kan behandles på korrekt vis.

## 1 - ADVARSEL

Det er vigtigt at lise denne note og nøje følge disse anvisninger:

- Af hensyn til deres sikkerhed overholder dette apparat de gældende regler og standarder (Lavspændingsdirektivet, Elektromagnetisk kompatibilitetsdirektivet, Miljødirektivet, ...)
- Kontroller altid, at bade apparat og ledning er i god stand, før De anvender apparatet.
- Det er ikke hensigten, at dette apparat benyttes af personer – herunder børn – med begrænsede fysiske, følelsesmæssige eller mentale evner eller med begrænset erfaring og/eller viden – medmindre de konstant er under opsyn af personer, som kan vireansvarlig for deres sikkerhed eller er blevet grundigt instrueret i brugen af dette apparat. Børn skal altid vire under opsyn for at sikre, at de ikke leger med apparatet.
- Dette apparat er udelukkende beregnet til hjemmebrug. Det må derfor ikke anvendes til industrielt brug.
- Anvend ikke apparatet i et stævet rum eller et rum, hvor der er eget brandfare.
- Indfør ikke objekter i apparatet (f.eks.: nele ...)
- Placer ikke apparatet umiddelbart under en vlgmonteret stikkontakt.
- Hiv ikke i ledningen eller apparatet, heller ikke for at trikke stikket ud af kontakten.
- Rul ledningen helt ud før hver anvendelse.
- Garantien bortfalder i tilfælde af skader pga. fejlagtig anvendelse.
- I tilfælde af at ledningen beskadiges, skal denne udskiftes af producenten, producentens eftersalgsservice eller en person med lignende kvalifikationer for at undge fare.

## 2 - MEGET VIGTIGT

- **BEMÆRK: For at undge enhver risiko for overophedning: DİK ALDRIG APPARATET TIL:** 
- Anvend ikke dette apparat i nlrheden af badekar, brusebad, hendvask, svømmebassin.
- Apparatet må ikke anvendes i et fugtigt lokale.
- Anvend ikke apparatet i nlrheden af brandbare objekter (gardiner, spraydeser, opløsningsmidler osv.)
- Anvend ikke apparatet, i skretstillet eller liggende position.
- Rør ikke ved apparatet med fugtige hnder.
- Undge at lade vand tringe ind i apparatet.
- Ved lngere tids fravlr: Sluk apparatet med A1-knappen og trik stikket ud af kontakten.
- Installering og brug af apparatet skal altid ske i overensstemmelse med de gældende regler i Deres land.

## 3 - SPÆNDING

- Kontroller at spindingen er i overensstemmelse med den, som er angivet p apparatet og at strmforsyningen passer til dette.
- Apparatet behver ikke jordtilslutning for at fungere. Det er et klasse II-apparat (forstlrket isolation .

## 4 - SIKKERHEDSFORANSTALTNING

- I tilfælde af overophedning slukker en sikkerhedsanordning for apparatet og tnder det automatisk igen, ner apparatet har klet af. Forslitter eller forvirres fejlen, vil en varmfelsom sikring springe og apparatet vil ikke lngere kunne bruges. Indlever apparatet til et autoriseret servicecenter.

## 5 - ANVENDELSE

Fer apparatet anvendes, kontroller flgende:

- At anvisningerne for positionering af apparatet er overholdt
- At luftindsugnings- og luftudblisningsgitrene er helt fritlagte
- At apparatet er placeret p et vandret og stabilt underlag

Ner apparatet tilsluttes (sittes i stikkontakten) er det i »Stand-bytilstand« (off), A1-knappen lyser; apparatets energiforbrug er under 0,5 W.

Apparatet afgiver en bip-lyd, ner kontrolknapperne betjenes.

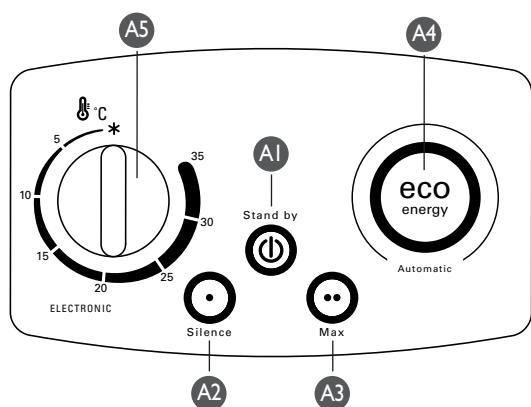

### A1-knappen »STAND-BY« : ON / STAND-BY

Med denne knap kan apparatet tndes og sittes p stand-by.

**En nedkrlingsperiode p nogle sekunder ger automatisk i gang, fer apparatet slukker. I nedkrlingsperioden blinker knappen.**

### A2-knappen »SILENCE« : 1000W « Silence »

Med denne funktion er det muligt at opretholde den forudindstillede rumtemperatur, som reguleres med A5-knappen (i et normalt isoleret rum, der arealmssigt svarer til den indstillede vlrdi).

### A3-knappen »MAX« : 1800W

Med denne funktion er det muligt at opretholde den forudindstillede rumtemperatur, som reguleres med A5-knappen (i et normalt isoleret rum, der arealmssigt svarer til den indstillede vlrdi).

### A4-knappen »ECO ENERGY« 1000W SILENCE auto 21°C

Med denne funktion er det muligt at sitte en meltemperatur til 21°C ved 1000W for at undge overforbrug af energi.

### A5 Termostat (til funktionerne SILENCE og MAX)

-Indstillingsmuligheder Indstil temperaturen til det niveau, De finder komfortabelt.

- Position frostfri \* : Med denne indstilling holdes temperaturen automatisk over 0°C i et lokale, som er normalt isoleret og hvis areal svarer til apparatets ydelse.

**NB : For at optimere temperaturkontrollen starter apparatets ventilation nogle sekunder hvert minut i forbindelse med reguleringsperioderne.**

## 6 - VEDLIGEHOLDELSE

- Trik altid stikket ud, fer vedligeholdelse af apparatet.
- Apparatet kan rengeres med en fugtig klud.
- VIGTIGT: Anvend aldrig slibemidler, da disse kan edelgge belgningen.
- Apparatet er udstyret med et udtageligt og vaskbart (lunkent vand og sibe) stvfilter, der skal rengeres regelmssigt. (se fig. 4a: Afmontering og fig. 4b: Genmontering).
- Filteret skal vire helt tørt, fer det genmonteres.
- Anvend ikke apparatet uden filteret.

## 7 - OPBEVARING

- Apparatet skal være fuldstændig afkølet, før det stilles væk.
- Ner apparatet ikke er i brug, skal det placeres et tørt sted.

## 8 - I TILFÆLDE AF PROBLEMER

- Skil ikke apparatet ad. Et repareret apparat kan udgøre en risiko ved brug.
- Inden De kontakter et autoriseret servicecenter (se det blå nummer sidst i denne brochure), skal De sikre Dem:
  - at apparatet er i normal funktionstilstand
  - at luftindsugnings- og luftudblåsningsgitterne er helt fritlagte

## 9 - MILJØHENSYN



- ① Dette apparat indeholder flere genanvendelige materialer.
- ➡ Aflever apparatet på et indsamlingssted for elektronikvarer eller et servicecenter med henblik på genbrug.



## 1- ATENȚIE

Este important să citiți cu atenție acest manual și să respectați recomandările următoare:

- Pentru siguranța dumneavoastră, acest aparat este conform normelor și reglementărilor aplicabile (directivele privind echipamentele de joasă tensiune, compatibilitatea electromagnetică, mediul înconjurător, etc.).
- Înaintea fiecărei utilizări, verificați starea generală a aparatului, a prizei și a cordonului.
- Acest aparat nu a fost conceput pentru a fi folosit de persoane (inclusiv copii) cu capacități fizice, senzoriale sau mintale diminuate sau de persoane fără experiență sau cunoștințe privind utilizarea unor aparate asemănătoare. Excepție constituie cazul în care aceste persoane sunt supravegheate de o persoană responsabilă de siguranța lor sau au beneficiat din partea persoanei respective de instrucțiuni prealabile referitoare la utilizarea aparatului. Este recomandată supravegherea copiilor, pentru a vă asigura că aceștia nu se joacă cu aparatul.
- Acest aparat este prevăzut numai pentru utilizare casnică. Nu poate deci fi folosit pentru trebuințe industriale.
- Nu puneți în funcțiune aparatul într-o încăpere plină de praf sau într-o încăpere ce prezintă riscuri de incendiu.
- Nu introduceți, niciodată, un obiect în interiorul aparatului (de ex.: ace, etc.).
- Nu amplasați aparatul sub o priză de curent electric.
- Nu trageți de aparat sau de cablul de alimentare pentru a scoate ștecherul din priză.
- Derulați complet cablul de alimentare, înainte de fiecare utilizare.
- Garanția va fi anulată în caz de eventuale stricăciuni rezultate printr-o utilizare defectuoasă.
- Dacă cablul de alimentare este deteriorat, trebuie să fie înlocuit de către fabricant, serviciul de service în garanție sau de o altă persoană de calificare similară pentru a evita orice pericol.

## 2- FOARTE IMPORTANT

- **ATENȚIE: Pentru a evita riscurile de supraîncălzire, NU ACOPERIȚI NICIODATĂ APARATUL CU VREUN ALT OBIECT.** 
- Nu utilizați radiatorul în apropierea obiectelor și produselor inflamabile (perdele, aerosoli, solvenți, etc.)
- Nu utilizați aparatul în locuri cu umiditate crescută.
- Nu utilizați niciodată aparatul în poziție înclinată sau orizontală.
- Nu utilizați aparatul în apropierea căzilor, dușurilor, chiuvetelor, piscinelor.
- **NU LĂSAȚI NICIODATĂ CA APA SĂ PĂTRUNDĂ ÎN INTERIORUL APARATULUI.**
- Nu atingeți aparatul cu mâinile ude
- **În caz de absență prelungită: opriți aparatul de la butonul A1 și scoateți-l din priză.**
- **Instalarea aparatului și utilizarea sa trebuie să fie, totuși, conforme normelor în vigoare din țara dumneavoastră.**

## 3- TENSIUNE

- Înaintea primei utilizări, verificați ca tensiunea de la priza dumneavoastră să corespundă tensiunii indicate pe aparat și că instalația dumneavoastră de curent este adaptată puterii indicate pe aparat.
- Aparatul dumneavoastră poate funcționa cu o priză de curent fără legătură cu pământul. Este un aparat de clasa II (dublă izolare electrică .

## 4- SECURITATE

### Securitate termică

- În caz de supraîncălzire, un dispozitiv automat întrerupe alimentarea aparatului și o reia numai după racirea acestuia. Dacă defectul persistă sau se agravează, o siguranță termică întrerupe alimentarea aparatului; în acest caz se va apela la un centru de service autorizat, pentru repararea lui.

## 5- FUNCȚIONARE

Înainte de punerea în funcțiune a aparatului, verificați că:

- Este respectată poziționarea aparatului, așa după cum este descrisă în aceste instrucțiuni de utilizare.
- Grilele de intrare și ieșire a aerului sunt complet libere.
- Aparatul este amplasat în poziție orizontală și stabilă.

La punerea sub tensiune a aparatului (aparat conectat la priza de curent), aparatul se află în modul „VEGHE” (Oprire), iar butonul A1 este iluminat; consumul aparatului este mai mic de 0,5 W.

Aparatul va emite un bip sonor la fiecare acționare a butoanelor de comandă.

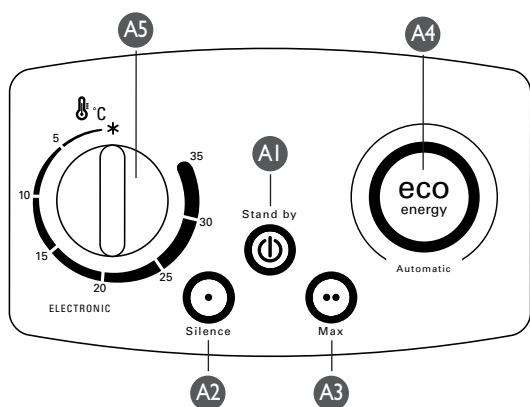

### Butonul A1 „STAND-BY”: Oprire / Veghe

Acest buton permite pornirea sau aducerea în stare de veghe a aparatului dumneavoastră.

**Un ciclu de răcire de câteva secunde este efectuat automat înainte de fiecare oprire a aparatului; în timpul acestui ciclu, butonul luminează intermitent.**

### Butonul A2 „SILENCE”: reglare 1000 W „Silentios”

Această funcție vă permite să mențineți automat temperatura camerei la temperatura nominală pe care ați reglat-o cu ajutorul butonului A5 (aceasta trebuie să se efectueze într-un loc în mod normal izolat, al cărui volum corespunde puterii acestei funcții).

### Butonul A3 „MAX”: reglare 1800 W

Această funcție vă permite să mențineți automat temperatura camerei la temperatura nominală pe care ați reglat-o cu ajutorul butonului A5 (aceasta trebuie să se efectueze într-un loc în mod normal izolat, al cărui volum corespunde puterii acestei funcții).

### Butonul A4 „Funcție ECO ENERGY”: reglare automată 1000 W SILENCE la 21°C

Această funcție vă permite să fixați automat o temperatură țintă de 21°C, la funcționarea cu o putere medie (1000 W), pentru a evita consumul excesiv.

### Butonul A5: Termostat (la funcțiile SILENCE și MAX)

- Domeniu de reglare: reglarea temperaturii se efectuează în funcție de senzația dumneavoastră de confort.

- Poziție fără îngheț\*: această poziție vă permite să mențineți automat temperatura la un nivel de peste 0°C într-un loc în mod normal izolat, al cărui volum corespunde puterii furnizate de aparatul dumneavoastră.

**NOTĂ: Pentru a îmbunătăți controlul temperaturii, funcția de ventilație a aparatului dumneavoastră se va activa câteva secunde în fiecare minut în timpul ciclurilor de oprire a reglării.**



## 6- ÎNTREȚINERE

- Aparatul dumneavoastră trebuie scos din priză înainte oricărei operații de întreținere.
- Puteți să-l curățați cu un șifon ușor umed.
- **IMPORTANT:** nu utilizați niciodată produse abrazive pentru curățarea aparatului, deoarece riscați să stricați aspectul acestuia.
- Aparatul dumneavoastră este echipat cu un filtru de praf detașabil și lavabil (apă caldă și săpun) care trebuie curățat cu regularitate (vezi fig. 4a: demontare și fig. 4b: remontare)
- Aveți întotdeauna grijă să uscați filtrul înainte de a-l pune la loc.
- Nu utilizați, niciodată, aparatul fără filtru

## 7- STRÂNSUL APARATULUI

- Este obligatoriu să lăsați aparatul să se răcească complet înainte de a-l strânge în locul în care vreți să-l depozitați.
- Când nu folosiți aparatul, trebuie să-l așezați într-o încăpere neexpusă la umiditate.

## 8- CÂND SE IVESC PROBLEME

- Nu vă demontați niciodată aparatul singuri. Un aparat prost reparat poate prezenta o serie de riscuri pentru utilizator.
- Înainte de a contacta un Centru de service Rowenta autorizat, asigurați-vă:
  - că aparatul se află în poziția normală de funcționare ;
  - că grilele de intrare și ieșire a aerului sunt complet destupate.

## 9- PROTEJAȚI MEDIUL ÎNCONJURĂTOR!



- ① Aparatul dvs. conține materiale valorificabile, ce pot fi recuperate sau reciclate.
- ➡ Predați aparatul unui centru de colectare!



## 1- ВНИМАНИЕ

- За вашата безопасност този уред съответства на стандартите и на действащата нормативна уредба (Нисковолтова директива, Директива за електромагнитна съвместимост, Материали в контакт с хранителни продукти, околна среда и др.).
- Преди всяко използване проверете общото състояние на уреда, на щепсела и на кабела.
- Уредът не е предвиден да бъде използван от лица (включително от деца), чиито физически, сетивни или умствени способности са ограничени, или лица без опит и знания освен ако отговорно за тяхната безопасност лице наблюдава и дава предварителни указания относно ползването на уреда. Наглеждайте децата, за да не играят с уреда.
- Този уред е предназначен единствено за употреба в домашни условия. Не трябва да бъде използван за промишлени цели.
- Не включвайте уреда в прашни помещения или такива, в които съществува опасност от пожар.
- Никога не поставяйте чуждо тяло в уреда (напр. игли и под.)
- Не поставяйте уреда непосредствено под електрически контакт.
- Не дърпайте захранващия или уреда, дори за да изключите щепсела от контакта на стената.
- Развивайте изцяло кабела преди всяко използване.
- Гаранцията се обезсилва при евентуални повреди, причинени от използване не по предназначение.
- Ако захранващият кабел е повреден, за да избегнете всякакъв риск, той трябва да се подмени от производителя, от сервиза, осъществяващ гаранционната му поръчка или от техник с подобна квалификация.

## 2- ВАЖНО

- **ВНИМАНИЕ** : За избягване на риска от прекалено затопляне **СЕ ПРЕПОРЪЧВА АПАРАТА ДА НЕ БЪДЕ ЗАКРИТ.** 
- Да не се използва радиатора в близост с предмети и възпламенителни препарати /прегради, аерозол, разтворители и пр./
- Този апарат не трябва да се използва при наличието на влага.
- Забранена е употребата на апарата в наклонено или легнало положение.
- Не използвайте апарата в близост до бани, душеве, мивки, басейни.
- **ВНИМАВАЙТЕ ДА НЕ ПОПАДНЕ ВОДА ВЪВ ВЕНТИЛАТОРА.**
- Не пипайте апарата с мокри (влажни) ръце.
- При продължително отсъствие: Спрете уреда с бутон A1 и изключете от контакта.
- Инсталирането на уреда и използването му трябва да отговарят на действащите стандарти във вашата държава.

## 3- НАПРЕЖЕНИЕ

- Преди първа употреба да се провери че напрежението на инсталацията отговаря на това, указано върху апарата и че инсталацията е адаптирана за мощността на апарата.
- Възможно е уредът да бъде включен в контактна кутия без заземяване. Става въпрос за уред от II класа / двойна ел. изолация ).

## 4- УКАЗАНИЯ ЗА БЕЗОПАСНОСТ

### Бушон за температурата

- В случай на ненормално загряване, един модул за безопасност прекъсва работата на апарата и го включва автоматично отново след като изстине. Ако загряването се повтори или дори усилва, то тогава изгаря термичния бушон на апарата и това прекратява работата му окончателно. След това апарата трябва да се занесе на поправка на оторизиран сервиз.

## 5- УПОТРЕБА

Преди пускане в употреба трябва да проверите че :

- Позицията на апарата отговаря на изискванията, описани в техн. описание
- Мрежата за влизане и излизане на въздух е изцяло свободна
- Апаратът е сложен в хоризонтално, стабилно положение

При мощност на уреда (уред включен в контакт), уредът е в режим «VEILLE» (спиране), бутонът A1 е включен; консумацията на уреда е по-малко от 0.5W.

По време на всяка манипулация на командните бутони ще се чува звуков сигнал.

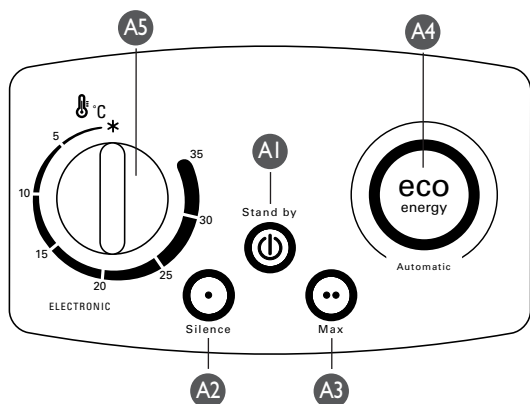

### Бутон A1 «STAND-BY»: пускане/спиране

Този бутон позволява пускане или спиране на вашия уред.

**Преди всяко спиране на уреда автоматично се извършва няколко секунден цикъл на охлаждане; по време на този цикъл бутонът мига.**

### Бутон A2 «SILENCE»: регулирани 1000W «тих режим»

Тази функция ви позволява автоматично поддържане на стайната температура, която сте задали с помощта на бутон A5 (това в нормално изолирано помещение и чийто обем съответства на мощността на тази функция).

### Бутон A3 «MAX»: регулирани 1800W

Тази функция ви позволява автоматично поддържане на стайната температура, която сте задали с помощта на бутон A5 (това в нормално изолирано помещение и чийто обем съответства на мощността на тази функция).

### Бутон A4 «Fonction ECO ENERGY» (функция икономична енергия): 1000W SILENCE само регулиране до 21°C

Тази функция ви позволява автоматично да определите желаната температура 21°C, при функциониране на половин мощност (1000W), за да не се надвиши консумацията.

### Бутон A5: Термостат (на функциите SILENCE и MAX)

- Област на регулиране : регулирането на температурата се извършва в зависимост от вашето усещане за комфорт.

- Режим против замръзване \* : тази позиция ви позволява да поддържате автоматично температура над 0°C в нормално изолирано помещение и чийто обем съответства на мощността на вашия уред.

**Забележка:** За подобряване контрола на температурата, вентилацията на вашия уред ще бъде пусната за няколко секунди по време на цикъла на спиране на регулирането.

## 6- ПОДДЪРЖАНЕ

- Преди да започнете да почиствате Вашия уред, той трябва да бъде изключен от контактната кутия.
- Може да почистите уреда с леко навлажен текстилен материал.
- ВАЖНО: Никога не използвайте абразивни продукти, които могат да надраскат Вашия апарат.
- Вашият уред е снабден с подвижен миеш се (с хладка вода и сапун) противопрахов филтър, които трябва редовно да се почиства (виж фиг. 4a : Демонтиране и фиг. 4b : Монтиране)
- Винаги изсушавайте филтъра, преди отново да го поставите на място.
- Никога не използвайте уреда без филтър

## 7- СЪХРАНЕНИЕ

- Обезателно да се остави да истине апарата преди да се прибере.
- Когато уреда не се употребява, той трябва да бъде съхраняван на сухо място.

## 8- ПРОБЛЕМИ И ПОВРЕДИ

- Никога не разглобявайте уреда сами. Лошо поправен уред може да бъде опасен за потребителя му.
- Преди да се свържете с някой от нашите специализирани сервиси (прочетете приложения списък) проверете:
  - Дали уредът се намира в нормално положение за функциониране.
  - Дали мрежичките за засмукване и издухване на въздуха са изцяло проходими.

## 9- ЗАЩИТЕТЕ ОКОЛНАТА СРЕДА!



- Вашият електроуред съдържа материали, които могат да бъдат рециклирани.
- Отнесете го в най-близкия център за отпадъци.

## 1- POMEMBNA OPOZORILA

Pazljivo preberite navodilo in se držite naslednjih priporočil:

- Za zagotavljanje vaše varnosti naprava ustreza veljavnim standardom in predpisom (direktive za nizko napetost, elektromagnetno združljivost, okolje...).
- Pred vsako uporabo preverite celotno stanje naprave, električnega dovodnega kabla in električne vtičnice.
- Naprava ni predvidena za uporabo s strani oseb (kamor so vključeni tudi otroci) z zmanjšanimi fizičnimi, čutilnimi ali duševnimi sposobnostmi, ali oseb, ki nimajo izkušenj z napravo, oziroma je ne poznajo, razen če oseba, ki odgovarja za njihovo varnost, poskrbi za nadzor ali za predhodno usposabljanje o uporabi naprave. Poskrbeti je treba za nadzor otrok, da bi zagotovili, da se ne bodo igrali z napravo.
- Naprava je namenjena samo za uporabo v gospodinjstvih, zato je ni mogoče uporabljati v industrijske namene.
- Naprave ne uporabljajte v prašnih prostorih oziroma v prostorih, kjer je večja nevarnost požara.
- V notranjost naprave ne vtičajte nikakršnih predmetov (npr. igel...)
- Ne nameščajte naprave neposredno pod vtičnico.
- Ne vlecite električnega dovodnega kabla ali same naprave, da bi izvlekli vtičak iz zidne vtičnice.
- Pred vsako uporabo je potrebno kabel popolnoma odvit.
- Garancija ne velja v primerih, kadar pride do poškodbe zaradi neprimerne uporabe.
- Če je električni dovodni kabel poškodovan, ga mora zaradi nevarnosti električnega udara zamenjati proizvajalec, pooblaščen servisna delavnica ali pa oseba, ki ima primerno strokovno kvalifikacijo.

## 2- POMEMBNO OPOZORILO



- **POZOR: NE POKRIVAJTE APARATA**, da ne bi prišlo do pregrevanja.
- Ne postavljajte aparata v bližino vnetljivih predmetov ali snovi (zaves, aerosoli, razredčila, itd.,...).
- Napravo se ne sme uporabljati v vlažni prostorih.
- Med uporabo aparat ne sme biti v nagnjenem ali ležečem položaju.
- Napravo se ne sme uporabljati v bližini bane, tuša, umivalnika, bazena.
- Pazite, da ventilator ne pride v stik z vodo.
- Ne prijemati naprave z mokrimi rokami.
- V primeru daljšega mirovanja naprave: napravo izklopite z gumbom A1 in izključite priključno vrstico.
- Instalacija naprave in njena uporaba morata biti v skladu z veljavnimi standardi v vaši državi.

## 3 - NAPETOST

- Pred prvo uporabo aparata preverite, če je napetost napeljave takšna, kot je označena na aparatu in če je primerna glede na navedeno moč aparata.
- Napravo je mogoče priključiti v omrežje brez ozemljitve. Tip: Naprava II. razreda (dvojna el. izolacija ).

## 4- VARNOSTNI UKREPI

### Toplotna varovalka

- V primeru pregrevanja varnostna sklopka prekine delovanje naprave, po ohlajenju pa le-to ponovno priključi. V kolikor se takšna motnja ustali oz. celo pojača, toplotna varovalka izključi celotno napravo.

## 5- ROKOVANJE Z NAPRAVO

Pred vklopom aparata preverite :

- ali je položaj aparata tak kot je opisan v teh navodilih,
- ali sta vhodna in izhodna odprtina za zrak prosti oziroma, ali je vstop in izstop zraka neoviran,
- ali aparat res stoji v vodoravnem in stabilnem položaju.

V primeru daljšega mirovanja naprave: napravo izklopite z gumbom A1 in izključite priključno vrstico.

Ko vključite priključno vrstico, se naprava samodejno nastavi na način »STANJE PRIPRAVLJENOSTI« (Izklop), gumb A1 pa je vklopljen; poraba naprave je manj kot 0,5 W.

Pri vsakem pritisku upravljalnega gumba boste zaslišali ton.

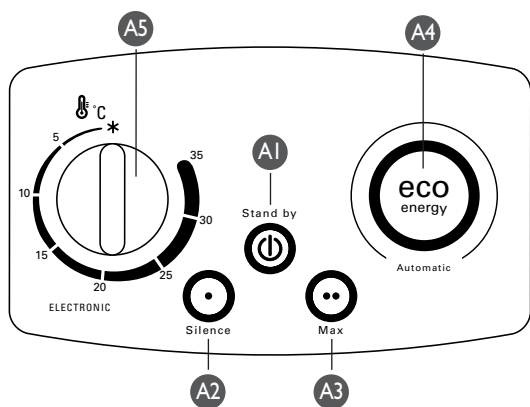

### Gumb A1 »STANJE PRIPRAVLJENOSTI«:

delovanje/stanje pripravljenosti: Delovanje/stanje pripravljenosti  
Ta gumb je namenjen vklopu naprave ali vklopu stanja pripravljenosti.

**Pred vsakim izklopom se bo naprava samodejno ohlajala nekaj sekund, medtem pa bo gumb utripal.**

### Gumb A2 »SILENCE«: 1.000 W nastavev načina »SILENCE« (tihega delovanja)

Ta funkcija vam omogoča samodejno vzdrževanje zelene temperature v prostoru glede na nastavljeno temperaturo, ki jo nastavite z gumbom A5 (to je v izoliranem prostoru s prostornino, ki ne presega zmogljivosti naprave v omenjenem načinu).

### Gumb A3 »MAX«: delovanje s polno močjo 1.800 W

Ta funkcija vam omogoča samodejno vzdrževanje zelene temperature v prostoru glede na nastavljeno temperaturo, ki jo nastavite z gumbom A5 (to je v izoliranem prostoru s prostornino, ki ne presega zmogljivosti naprave v omenjenem načinu).

### Gumb A4 Funkcija »ECO ENERGY«: način tihega delovanja s 1.000 W in samodejno nastavitvijo temperature na 21 °C

Ta funkcija sproži samodejno nastavev optimalne temperature 21 °C ob delovanju s polovično močjo (1.000 W), s čimer zagotavlja čim nižjo porabo.

### Gumb A5: termostat (pri funkcijah SILENCE in MAX)

- Razpon nastavev: temperaturo nastavite po želji.
- Način proti zmrzovanju\*: ta način sproži nastavev temperature nad 0 °C v izoliranem prostoru s prostornino, ki ne presega zmogljivosti naprave v omenjenem načinu.

**OPOMBA: Za boljši nadzor temperature se bo med vsakim izklopom samodejne regulacije vsako minuto za nekaj sekund vklopil ventilator.**

## 6- VZDRŽEVANJE

- Pred kakršnim koli vzdrževanjem je potrebno napravo potegniti iz vtičnice.
- Napravo lahko previdno obrišete z vlažno krpo.
- **POMEMBNO:** Nikoli ne uporabljajte abrazivna sredstva, ki bi lahko poškodovala vašo napravo.
- Naprava je opremljena s filtrom za prah, ki se lahko odstrani in opere (mlačna voda in milo), ki ga je treba redno čistiti (glejte sl. 4 a: Demontaža in sl. 4 b: Ponovna montaža)
- Pred ponovno namestitvijo filtra ga vedno dobro posušite.
- Nikoli ne uporabljajte naprave brez filtra.

## 7- POSPRAVLJANJE

- Preden aparat pospravite, se mora dobro ohladiti.
- V času, ko naprave ne upravlja, jo spravite na suho mesto.

## 8- PROBLEMI IN MONTNJE

- Naprave nikoli ne odpirajte sami. Napačno ali nestrokovno popravljena naprava lahko ogroža zdravje in varnost uporabnika.
- Preden boste poklicali strokovno servisno delavnico preverite:
  - Ali je naprava v normalnem funkcijskem položaju.
  - Ali so mrežice za dovod in odvod zraka čiste.

## 9- SODELUJMO PRI VAROVANJU OKOLJA!

- ① Vaš aparat vsebuje številne dele, ki imajo svojo vrednost ali jih je se mogoče uporabiti.
- ➔ Oddajte ga na mestu za zbiranje odpadkov ali pa na pooblaščenem servisu, da bo sel v predelavo.



Před použitím přístroje se důkladně seznámte s tímto návodem a uschovejte si ho pro případ další potřeby.

## 1- UPOZORNĚNÍ

Přečtěte si pozorně provozní a bezpečnostní pokyny uvedené v této příručce a dodržujte je :

- Přečtěte si pozorně tuto příručku a dodržujte následující pokyny:
- V zájmu vaší bezpečnosti je tento přístroj ve shodě s použitelnými normami a předpisy (Směrnice o nízkém napětí, Elektromagnetické kompatibilitě, Životním prostředí...)
- Před každým použitím zkontrolujte správný celkový stav přístroje, neporušenost koncovky a přívodní šňůry.
- Tento přístroj není určen k tomu, aby ho používaly osoby (včetně dětí), jejichž fyzické, smyslové nebo duševní schopnosti jsou sniženy, nebo osoby bez patřičných zkušeností nebo znalostí, pokud na ně nedohlíží osoba odpovědná za jejich bezpečnost nebo pokud je tato osoba předem nepoučila o tom, jak se přístroj používá. Na děti je třeba dohlížet, aby si s přístrojem nehrály.
- Tento přístroj je určen výhradně pro použití v domácnosti. Není určen k průmyslovému použití.
- Vyvarujte se používání přístroje v prašném prostředí a v místnostech s nebezpečím vzniku požáru.
- Do přístroje nikdy nezasunujte žádný předmět (například: jehlici,...)
- Přístroj neumísťujte pod elektrickou zásuvku.
- Pokud chcete odpojit zástrčku ze zásuvky ve stěně, nikdy netahejte za elektrickou přívodní šňůru ani netahejte za samotný přístroj.
- Před každým použitím přístroje nejprve zcela rozmotejte elektrickou přívodní šňůru.
- Záruka se nevztahuje na případné poruchy vzniklé nevhodným používáním výrobku.
- V případě, že je napájecí šňůra poškozená, nechte ji z bezpečnostních důvodů vyměnit u výrobce, v autorizované záruční a pozáruční opravě, případně opravu svěťte osobě s odpovídající kvalifikací.

## 2- VELMI DŮLEŽITÉ UPOZORNĚNÍ

- **UPOZORNĚNÍ:** Aby se zamezilo nadměrnému přehřívání přístroje, **PŘÍSTROJ NIKDY NEPŘIKRÝVEJTE.** 
- Radiátor nepoužívejte v blízkosti hořlavých předmětů a výrobků (záclon, aerosolů, ředidel, apod.)
- Tento přístroj nesmí být používán ve vlhké místnosti.
- Přístroj nikdy nepoužívejte v nakloněné poloze nebo položený na zem.
- Přístroj nesmí být používán v blízkosti vany, sprchy, umyvadla nebo bazénu.
- Do elektrospotřebiče nikdy nesmí vniknout voda.
- Nedotýkejte se přístroje vlhkými rukama.
- V případě, že přístroj delší dobu nepoužíváte, vypněte ho přepínačem A1 a odpojte ze sítě.
- Instalace vašeho přístroje musí nicméně splňovat podmínky norem platných ve vaší zemi.

## 3- NAPÁJECÍ NAPĚTÍ

- Před prvním použitím radiátoru zkontrolujte, zda hodnoty napětí elektrické sítě odpovídají hodnotám uvedeným na přístroji a zda elektroinstalace ve vašem bytě či domě odpovídá hodnotám uvedeným na štítku přístroje.
- Tento elektrospotřebič může být napojen na elektrickou zásuvku bez zemnění (třída ochrany II, přístroje s dvojitou izolací ).

## 4- ZABEZPEČENÍ

### Tepelná pojistka

- V případě nadměrného zahřívání bezpečnostní tepelná ochrana vypne chod přístroje. Jakmile dojde k poklesu teploty a k ochlazení přístroje, přístroj se opět automaticky zapne. Pokud přehřívání přístroje přetrvává bez toho, aby se přístroj vzápětí zchlazoval, nebo je přehřívání čím dál častější, tepelná pojistka definitivně přístroje vypne. V tom případě je nutné nechat přístroj přezkoušet v autorizovaném servisním středisku.

## 5- PROVOZ

Než radiátor uvedete do provozu, přesvědčte se, že:

- Poloha přístroje odpovídá poloze popsané v návodu k obsluze,
- Mřížky vstupu a výstupu vzduchu nejsou ničím blokovány a že žádná překážka nebrání proudění vzduchu.
- Přístroj musí být umístěn na vodorovné a stabilní ploše.

Při zapnutí (zapojení přístroje do elektrické zásuvky) je přístroj v režimu „POHOTOVOST“ (Vypnutý), přepínač A1 svítí; příkon přístroje je nižší než 0,5 W.

Při každé manipulaci s přepínači zazní zvukový signál.

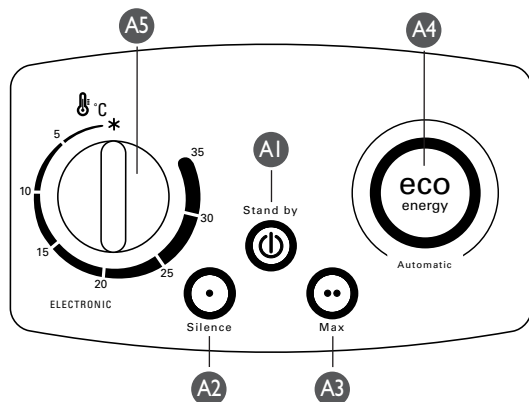

### Přepínač A1 „STAND-BY“: Marche (Start)/ Veille (Pohotovostní režim)

Tímto přepínačem přístroj zapnete, nebo ho uvedete do pohotovostního režimu.

**Před každým vypnutím přístroje se automaticky provádí cyklus ochlazování trvající několik sekund; během tohoto cyklu přepínač bliká.**

### Přepínač A2 „SILENCE“: Nastaveno 1 000 W „Silence“

Tato funkce vám umožní v místnosti automaticky udržovat teplotu nastavenou přepínačem A5 (v běžně izolované místnosti o objemu, který odpovídá výkonu při této funkci).

### Přepínač A3 „MAX“: Nastaveno 1 800 W

Tato funkce vám umožní v místnosti automaticky udržovat teplotu nastavenou přepínačem A5 (v běžně izolované místnosti o objemu, který odpovídá výkonu při této funkci).

### Přepínač A4 „Funkce ECO ENERGY“: Samoregulovaných 1 000 W SILENCE na teplotu 21 °C

Tato funkce vám umožní automaticky nastavit požadovanou teplotu na 21 °C při provozu s polovičním výkonem (1 000 W), aby nedošlo k nadměrné spotřebě.

### Přepínač A5: Termostat (u funkcí SILENCE a MAX)

- Rozsah nastavení: teplota se nastavuje podle vašeho vnímání pohodlí.
- Protizámrazové nastavení \* : při tomto nastavení je v běžně izolované místnosti o objemu prostoru, který odpovídá výkonu vašeho přístroje, udržována teplota nad 0 °C.

**POZNÁMKA: Pro přesnější sledování teploty se v době, kdy přístroj nedotápí, spustí každou minutu na několik sekund ventilátor.**

## 6- ÚDRŽBA

- Před každou údržbou odpojte elektrospotřebič ze sítě. Než přistoupíte k údržbě, nezapomeňte odpojit přístroj ze sítě.
- K čištění použijte lehce navlhčené hadříky. Přístroj můžete čistit vlhkým hadříkem.
- Důležité upozornění: nikdy nepoužívejte brusné čisticí prostředky, mohli byste narušit povrch přístroje.
- Tento teplovzdušný ventilátor je vybaven protiprachovým snímatelným filtrem, který můžete omývat (vlažnou vodou a mýdlem). Filtr je nutné pravidelně čistit (viz obr. 4a: sejmutí, a obr. 4b: nasazení).
- Filtr vždy před nasazením řádně vysušte.
- Nikdy nepoužívejte teplovzdušný ventilátor bez filtru.

## 7 - USKLADNĚNÍ PŮPRVA

- Než omotáte přírodní šňůru kolem elektrospotřebiče, musíte počkat, než konvektorové těleso úplně vychladne.
- Pokud konvektor delší dobu nepoužíváte, uskladněte ho v suché místnosti.

## 8 - V PŮÍPADĚ PROBLÉMU

- Elektrospotřebič sami nikdy nerozebírejte. Neodborně opravený přístroj může být pro uživatele zdrojem nebezpečí.
- Než se obrátíte na jednu z autorizovaných záručních a pozáručních opraven naší sítě, ujistěte se že :
  - elektrospotřebič je v normální provozní poloze
  - nic nezakrývá mřížky přívodu a odvodu vzduchu.

## 9 - PODÍLEJME SE NA OCHRANĚ ŽIVOTNÍHO PROSTŘEDÍ !



- Váš přístroj obsahuje četné zhodnotitelné nebo recyklovatelné materiály.
- Svěťte jej sběrnému místu nebo, neexistuje-li, smluvnímu servisnímu středisku, kde s ním bude naloženo odpovídajícím způsobem.

## 1- UPOZORNENIA

Je potrebné, aby ste si pozorne prečítali tento návod a aby ste dodržiavali nasledujúce odporúčania:

- Aby bola zabezpečená vaša bezpečnosť, tento prístroj vyhovuje príslušným normám a nariadeniam (smernice o nízkom napätí, o elektromagnetickej kompatibilite, o ochrane životného prostredia...).
- Pred každým použitím skontrolujte, či sú prístroj, zástrčka a napájací kábel v dobrom stave.
- Tento prístroj nesmú používať osoby (vrátane detí), ktoré majú zníženú fyzickú, senzorickú alebo mentálnu schopnosť, alebo osoby, ktoré nemajú na to skúsenosti alebo vedomosti, okrem prípadov, keď im pri tom pomáha osoba zodpovedná za ich bezpečnosť, dozor alebo za to, že ich vopred poučí o používaní tohto prístroja.
- Je vhodné dohliadať na deti, aby ste si boli istý, že sa s týmto prístrojom nehrajú.
- Tento prístroj je určený iba na domáce používanie. Nie je teda možné ho používať na priemyselné účely.
- Tento prístroj nezapínajte v prašnej miestnosti ani v miestnosti, kde hrozí riziko požiaru.
- Do vnútra prístroja nikdy nekladajte žiadne predmety (napr.: ihly...)
- Prístroj neumiestňujte priamo pod elektrickú zásuvku.
- Pri vyťahovaní zástrčky zo zásuvky v stene neťahajte za prístroj ani za napájací kábel.
- Pred každým použitím úplne odtočte napájací kábel.
- Záruka neplatí, ak k poškodeniu došlo kvôli nesprávnemu používaniu.
- Ak je napájací kábel poškodený, je potrebné, aby ho vymenil výrobca, jeho popredajný servis alebo podobná kvalifikovaná osoba, aby sa predišlo nebezpečenstvu.

## 2- DO POZORNOSTI SPOTREBITEĽA

- **UPOZORNENIE:** Aby sa zamedzilo nadmernému prehriatiu prístroja, **PRÍSTROJ NIKDY NEPRIKRÝVAJTE.** 
- Radiátor nepoužívajte v blízkosti horľavých predmetov a výrobkov (záclon, aerosólov, riedidiel, apod.)
- Je zakázané prístroj používať vo vlhkej miestnosti.
- Prístroj nikdy nepoužívajte v naklonenej polohe alebo položený ležmo.
- Je zakázané prístroj používať v blízkosti vane, sprchy, umývadla alebo bazénu.
- Dávajte veľký pozor, aby sa do vášho prístroja nedostala voda.
- Nedotýkajte sa prístroja vlhkými rukami.
- V prípade dlhšej neprítomnosti: vypnite prístroj pomocou tlačidla A1 a odpojte ho od zdroja elektrickej energie.
- Inštalácia prístroja a jeho používanie musia byť v súlade s normami platnými vo vašom štáte.

## 3- PREVÁDZKOVÉ NAPÄTIE

- Pred prvým použitím radiátora skontrolujte, či hodnoty napätia elektrickej siete zodpovedajú hodnotám uvedeným na prístroji a či je zariadenie prispôbené na napätie uvedené na prístroji.
- Váš prístroj sa môže zapojiť aj na neuzemnenú sieťovú zásuvku. Ide o prístroj triedy II (dvojitá elektrická izolácia .

## 4- BEZPEČNOSTNÉ OPATRENIA

### Tepelné zabezpečenie

- V tom prípade, ak sa prístroj zohreje nad normálnu mieru, bezpečnostné zariadenie vypne chod prístroja. Keď teplota klesne a prístroj sa ochladí, toto zariadenie automaticky znovu uvedie prístroj do prevádzky. Ak sa prístroj aj naďalej prehrieva bez toho, aby sa ochladil, alebo k prehrievaniu prístroja dochádza stále častejšie, tepelná poistka zastaví definitívne prevádzku prístroja. V tom prípade musíte prístroj zveriť na preskúšanie autorizovanému servisnému stredisku.

## 5- PREVÁDZKA PRÍSTROJA

Prv než radiátor uvediete do prevádzky, presvedčte sa, že:

- Poloha prístroja zodpovedá polohe predpísanej v návode na použitie.
- Mriežky vstupu a výstupu vzduchu nie sú ničím blokované a sú voľné.
- Prístroj je umiestnený na vodorovnej a stabilnej ploche.

Keď je prístroj pod napätím (po zapojení prístroja do elektrickej zásuvky), nachádza sa v režime „POHOTOVOSŤ“ (Vypnutý) a tlačidlo A1 svieti. Spotreba energie prístroja je menšia ako 0,5 W.

Pri každej manipulácii s ovládacími tlačidlami prístroj vydá pípnutie.

### Tlačidlo A1 „STAND-BY“: Chod/Pohotovosť

Toto tlačidlo umožňuje váš prístroj spustiť alebo dať ho do pohotovostného režimu.

**Pred každým zastavením prístroja sa automaticky na pár sekúnd spustí cyklus ochladzovania prístroja. Počas tohto cyklu tlačidlo bliká.**

### Tlačidlo A2 „SILENCE“: nastavených 1 000 W „Silence“

Táto funkcia vám umožňuje automaticky udržiavať teplotu v miestnosti na určenej teplote, ktorú ste nastavili za pomoci tlačidla A5 (je to možné v bežne izolovanom priestore, ktorého objem zodpovedá výkonu pri používaní tejto funkcie).

### Tlačidlo A3 „MAX“: nastavených 1 800 W

Táto funkcia vám umožňuje automaticky udržiavať teplotu v miestnosti na určenej teplote, ktorú ste nastavili za pomoci tlačidla A5 (je to možné v bežne izolovanom priestore, ktorého objem zodpovedá výkonu pri používaní tejto funkcie).

### Tlačidlo A4 „Funkcia ECO ENERGY“: 1 000 W automaticky nastavená funkcia SILENCE na 21 °C

Táto funkcia vám umožňuje automaticky nastaviť teplotu na 21 °C pri polovičnom výkone (1 000 W), aby nedošlo k prílišnej spotrebe.

### Tlačidlo A5: Termostat (pri funkciách SILENCE a MAX)

- Ovládací panel: Ovládanie teploty sa vykonáva v závislosti od vášho pocitu pohodlia.

- Protimrazová poloha \* : táto poloha vám umožňuje automaticky udržiavať teplotu nad 0 °C v bežne izolovanom priestore, ktorého objem zodpovedá výkonu pri používaní tejto funkcie.

**POZNÁMKA:** Pre zdokonalenie ovládania teploty sa ventilácia vášho prístroja spúšťa za niekoľko sekúnd každú minútu počas cyklov zastavenia ovládania.

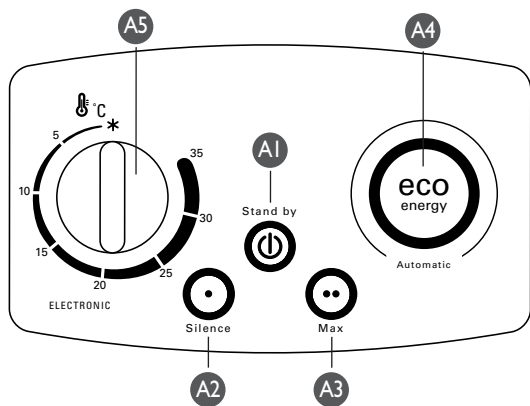



## 6- ÚDRŽBA

- Pred každou údržbou musíte prístroj odpojiť zo siete.
- Prístroj čistíte pomocou mierne navlhčenej handričky.
- **DŮLEŽITÉ UPOZORNENIE:** nikdy nepoužívajte brúsne prostriedky, mohli by porušiť povrch prístroja.
- Váš prístroj je vybavený prachovým vyberateľným a umývateľným filtrom (letná voda a mydlo), ktorý je potrebné pravidelne čistiť (pozri obr. 4a: Odmontovanie, a obr. 4b: Opätovné namontovanie)
- Vždy dbajte na to, aby ste filter pred jeho opätovným založením vysušili.
- Prístroj nikdy nepoužívajte bez filtra

## 7- SKLADOVANIE

- Kým prístroj uložíte, nechajte ho poriadne vychladnúť.
- Pokiaľ nebudete prístroj dlhší čas používať, skladujete ho v miestnosti, kde nie je vlhko.

## 8- V PRÍPADE PROBLÉMOV

- Nikdy sami prístroj nerozoberajte. Neodborne opravený prístroj môže byť pre užívateľa nebezpečný.
- Predtým, ako sa skontaktujete s jedným z našich autorizovaných servisných stredísk (zoznam vo Vašom potvrdenom záručnom liste), presvedčte sa, že :
  - prístroj je v normálnej prevádzkovej polohe ;
  - vstupná a výstupná mriežka vzduchu sú úplne odkryté.

## 9- PODIEĽAJME SA NA OCHRANE ŽIVOTNÉHO PROSTREDIA!



① Váš prístroj obsahuje cetné zhodnotiteľné alebo recyklovateľné materiály.

➔ Zverte ho zbernému miestu alebo, ak neexistuje, zmluvnému servisnému stredisku, kde s ním bude naložené zodpovedajúcim spôsobom.



## 1- WAŻNE ZALECENIA

Należy uważnie zapoznać się z niniejszą instrukcją i przestrzegać następujących zaleceń:

- Dla Twojego bezpieczeństwa, urządzenie to spełnia wymogi obowiązujących norm i przepisów (Dyrektywy Niskonapięciowe, przepisy z zakresu kompatybilności elektromagnetycznej, normy środowiskowe...).
- Przed każdym użyciem należy sprawdzić stan ogólny urządzenia, elektryczne przewody zasilające oraz gniazdka elektryczne.
- Urządzenie to nie powinno być używane przez osoby (w tym przez dzieci), których zdolności fizyczne, sensoryczne lub umysłowe są ograniczone, ani przez osoby nie posiadające odpowiedniego doświadczenia lub wiedzy, chyba że osoba odpowiedzialna za ich bezpieczeństwo nadzoruje ich czynności związane z używaniem urządzenia lub udzieliła im wcześniej wskazówek dotyczących jego obsługi.
- Należy dopilnować, aby dzieci nie wykorzystywały urządzenia do zabawy.
- Niniejsze urządzenie jest przeznaczone wyłącznie do użytku domowego. Nie nadaje się do użytku przemysłowego.
- Nie należy używać urządzenia w zapyłonym pomieszczeniu, ani w pomieszczeniach gdzie istnieje ryzyko powstania pożaru.
- Nie wkładać żadnych przedmiotów do wnętrza urządzenia (np igły...)
- Nie należy ustawiać aparatu bezpośrednio pod gniazdkiem wtyczkowym.
- Nie należy ciągnąć za kabel zasilania, lub aparat nawet przy wyłączeniu wtyczki z gniazdka ściennego.
- Rozwinąć kabel na całą długość przed każdym użyciem.
- Gwarancja traci swoją ważność w przypadku ewentualnego uszkodzenia spowodowanego nieprawidłową manipulacją.
- W razie uszkodzenia przewodu zasilającego, powinien on być wymieniony u producenta, w punkcie serwisowym lub przez osobę o równoważnych kwalifikacjach, w celu uniknięcia zagrożenia.
- Jeśli urządzenie jest przymocowane do ściany, gniazdko wtyczkowe musi być łatwo dostępne.

## 2- WAŻNE OSTRZEŻENIA

- **UWAGA! Aby uniknąć niebezpieczeństwa przegrzania, NIGDY NICZYM NIE PRZYKRYWAĆ APARATU.** 
- **Nigdy nie używać grzejnika w pobliżu łatwopalnych przedmiotów i produktów (zasłony, spryskiwacze, rozpuszczalniki, itp.)**
- **Nie używać tego aparatu w wilgotnym lokalu.**
- **Nigdy nie używać aparatu w położeniu nachylnym lub leżącym.**
- **Nie używać tego aparatu w pobliżu wanny, prysznicy, umywalki, basenu.**
- **DBAJCIE O TO, ŻEBY DO WENTYLATORA NIE DOSTAŁA SIĘ WODA.**
- **Nie tykać aparatu mokrymi rękami.**
- **W przypadku dłuższej nieobecności: wyłączyć urządzenie przy pomocy przycisku A1 i odłączyć od zasilania.**
- **Instalacja urządzenia i jego użycie muszą być zgodne z normami obowiązującymi w Twoim kraju.**

## 3- NAPIĘCIE

- Przed pierwszym użyciem, sprawdzić czy napięcie instalacji elektrycznej odpowiada napięciu podanemu na aparacie i czy instalacja elektryczna dostosowana jest do mocy podanej na aparacie.
- Urządzenie można podłączyć do gniazdka bez uziemienia. Chodzi o urządzenie klasy II (podwójna izolacja el ).

## 4- PRZEDSIĘWZIĘCIA, DOTYCZĄCE BEZPIECZEŃSTWA

### Bezpiecznik ciepły

- W razie przegrzania, układ zabezpieczający wyłącza zasilanie aparatu i ponownie włącza go samoczynnie po ostygnięciu. Jeśli usterka nadal trwa lub pogarsza się, bezpiecznik ciepłoczuły wyłącza aparat i wówczas należy go oddać do zatwierdzonego ośrodka naprawy.

## 5- OBSŁUGA URZĄDZENIA

Przed uruchomieniem aparatu upewnić się, że :

- Aparat jest ustawiony w pozycji zgodnej z opisem podanym w niniejszej instrukcji.
- Siatki wlotu i wylotu powietrza są całkowicie odsłonięte.
- Aparat stoi na statecznej płaszczyźnie poziomej.

Po podłączeniu urządzenia do zasilania (urządzenie podłączone do gniazdka elektrycznego), urządzenie pozostaje w trybie „CZUWANIA” (Postój), świeci się przycisk A1; zużycie prądu przez urządzenie jest mniejsze od 0,5W.

Urządzenie wydaje sygnał dźwiękowy podczas każdej manipulacji przyciskami sterowania.

### Przycisk A1 „STAND-BY”: Praca / Czuwanie

Przycisk ten umożliwia uruchomienie lub załączenie czuwania urządzenia.

**Przed każdym zatrzymaniem urządzenia wykonywany jest automatycznie cykl chłodzenia, trwający przez kilka sekund. Podczas tego cyklu przycisk świeci (migające światło).**

### Przycisk A2 „PRACA CICHA”: nastawienie na 1000W „PRACA CICHA”

Funkcja ta umożliwia automatyczne utrzymanie temperatury pomieszczenia w temperaturze zadanej, nastawionej przy pomocy przycisku A5 (w pomieszczeniu normalnie zaizolowanym, którego objętość odpowiada mocy tej funkcji).

### Przycisk A3 „MAKS.”: nastawienie na 1800W

Funkcja ta umożliwia automatyczne utrzymanie temperatury pomieszczenia w temperaturze zadanej, nastawionej przy pomocy przycisku A5 (w pomieszczeniu normalnie zaizolowanym, którego objętość odpowiada mocy tej funkcji).

### Przycisk A4 „Funkcja ECO ENERGY”: 1000W PRACA CICHA - automatyczne nastawienie na 21°C

Funkcja ta umożliwia automatyczne ustawienie temperatury docelowej na 21°C, przy pracy na połowie mocy (1000 W), aby uniknąć nadmiernego zużycia energii.

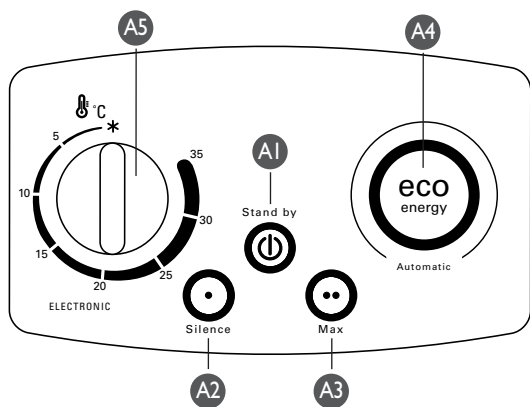

### Przycisk A5: Termostat (przy funkcjach PRACA CICHA i MAKS.)

- Zakres regulacji: regulacja temperatury uwzględnia Twoje odczucie komfortu cieplnego.
- Temperatura powyżej temperatury zamarzania \* : Ta pozycja umożliwia automatyczne utrzymanie temperatury powyżej 0°C w pomieszczeniu normalnie zaizolowanym, którego objętość odpowiada nominalnej mocy urządzenia.

**UWAGA: W celu polepszenia kontroli temperatury co kilka minut następuje załączenie wentylacji urządzenia na kilka sekund w czasie cykli zatrzymania danego nastawienia.**

## 6- KONSERWACJA

- Urządzenie przed jakimkolwiek zabiegiem konserwacyjnym musi być wyłączone z gniazdka.
- Można go delikatnie czyścić zwilżoną szmatką.
- WAŻNE : Nigdy nie wolno używać środków czyszczących mogących zniekształcić wygląd aparatu.
- Urządzenie wyposażone jest w wymiowany i nadający się do prania filtr kurzu (można prać go w letniej wodzie z mydłem). Czyścić regularnie (patrz rys. 4a: Demontaż i rys. 4b: Powtórny montaż)
- Przed powtórным założeniem filtra należy starannie go wysuszyć.
- Nigdy nie używać urządzenia bez filtra.

## 7 - PRZECHOWYWANIE

- Należy bezwzględnie porządnie ostudzić aparat przed odstawieniem do przechowania.
- Urządzenie przez okres, kiedy nie jest używane musi być przechowywane w suchym miejscu.

## 8-PROBLEMY I USTERKI

- Urządzenia nigdy nie otwierajcie sami. Nieprawidłowo lub niefachowo naprawione urządzenie może zagrozić zdrowiu i bezpieczeństwu użytkownika.
- Zanim skontaktujecie się z warsztatem naprawczym naszej sieci obsługowej (patrz załączony spis) sprawdźcie:
  - czy urządzenie znajduje się w normalnej pozycji funkcyjnej
  - czy kratki zasysania i wylotu powietrza są przelotowe.

## 9- BIERZMY CZYNNY UDZIAŁ W OCHRONIE ŚRODOWISKA!



Twoje urządzenie jest zbudowane z materiałów, które mogą być poddane ponownemu przetworzeniu lub recyklingowi.

W tym celu należy je dostarczyć do wyznaczonego punktu zbiórki.

## 1- FONTOS TUDNIVALOK

Figyelmesen tanulmányozza át a használati utasítást, és tartsa be az alábbi előírásokat:

- Biztonsága érdekében ez a készülék megfelel a hatályban lévő biztonsági szabványoknak és előírásoknak (kisfeszültségre, elektromágneses kompatibilitásra, környezetvédelemre stb. vonatkozó irányelvek).
- Minden használat előtt ellenőrizze a készülék állapotát, a villanyzsinórt és a konnektort.
- Tilos a készülék használata olyan személyek által (beleértve a gyerekeket is), akiknek fizikai, érzékelési vagy szellemi képességeik korlátozottak, valamint olyan személyek által, akik nem rendelkeznek a készülék használatára vonatkozó gyakorlattal vagy ismeretekkel. Kivételet képeznek azok a személyek, akik egy biztonságukért felelős személy által vannak felügyelve, vagy akikkel ez a személy előzetesen ismertette a készülék használatára vonatkozó utasításokat. Ajánlott a gyerekek felügyelete, annak érdekében, hogy ne játszanak a készülékkel.
- Ez a készülék kizárólagosan háztartásban való felhasználásra készült, ipari felhasználásra nem alkalmas.
- A készüléket ne használja poros vagy fokozott tűzveszélynek kitett helyiségben.
- A készülékbe ne dugjon semmilyen tárgyat (pl. tűt stb.).
- Ne tegye a készüléket közvetlenül a dugalj alá.
- Ne húzza meg a vezetéket vagy a készüléket, még akkor sem, ha a fali konnektorból akarja kihúzni a csatlakozódugaszt.
- Tekerje ki teljesen a vezetéket minden használat előtt.
- A készülék helytelen kezelésének következtében létrejövő esetleges meghibásodás esetén a garancia érvénytelen.
- Ha a tápkábel megsérült, a veszélyek elkerülése érdekében, ki kell cseréltetni a gyártóval, annak értékesítés utáni szolgálatával vagy hasonló képesítéssel rendelkező személlyel.

## 2- FONTOS TUDNIVALÓK



- **FIGYELEM** : A túlmelegedés elkerülése érdekében, **SOHA NE TAKARJA BE A KÉSZÜLÉKET.**
- Gyúlékony tárgyak és termékek közelében soha se használja radiátorát (pl. függöny, aeroszolos termékek, hígítók, stb...)
- Ezt a készüléket nem szabad nedves helyiségben használni.
- A készüléket soha se használja megdöntve vagy lefektetve.
- Ezt a készüléket fürdőkád, tusoló, mosdó vagy medence közelében nem szabad használni.
- Ügyeljen arra, hogy a ventilátorba ne kerüljön víz.
- Nedves kézzel ne érjen a készülékhez..
- **Hosszabb távollét esetén: az A1 gombbal kapcsolja ki és húzza ki a készüléket.**
- **Ugyanakkor a készülék beszerelése és használata eleget kell tegyen az országában hatályos szabványoknak.**

## 3- A FESZÜLTÉS

- Mielőtt üzembehelyezné a készüléket, győződjön meg róla, hogy elektromos hálózati feszültsége megfelel a készüléken előírtaknak és van elegendő áramerősség.
- A készülék földelés nélkül is csatlakoztatható a hálózatba. A készülék a II. kategóriába tartozik (kettős el. szigetelés ).

## 4- BIZTONSÁGI ELŐÍRÁSOK

### Hőbiztosíték

- Rendellenes melegedés esetén biztonsági berendezés lezárja a készüléket és amint lehűlt, újraindítja. Szükség esetén a hőbiztosíték véglegesen leállítja a készüléket, amit aztán csak egy ezzel megbízott szervizben lehet javíttatni.

## 5- A KÉSZÜLÉK HASZNÁLATA

A készülék beindítása előtt győződjék meg az alábbiakról :

- A készülék az előírás szerinti helyzetben van.
- A levegő be- és kimeneteli rácsok teljesen szabadak.
- A készülék vízszintesen és stabilan áll.

Ha a készülék feszültség alatt (a hálózati konnektorhoz csatlakoztatva) van, "KÉSZENLÉTI" üzemmódba kerül (Kikapcsolt állapot), és az A1 gomb ég; a készülék energiafogyasztása 0,5 W alatt van.

A készülék hangjelzéssel jelez a vezérlőgombokkal végzett minden egyes műveletet .

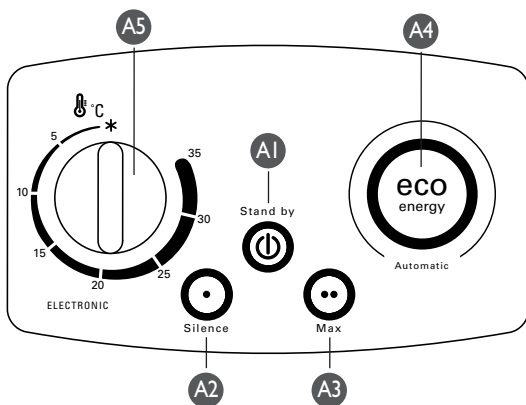

### A1 "STAND-BY" gomb: Bekapcsolás / Készenlét

E gomb segítségével lehet bekapcsolni vagy készenléti módba helyezni a készüléket.

**A készülék a kikapcsolása előtt minden esetben elindít egy néhány másodperces automatikus hűtési ciklust; a ciklus lefutása alatt a gomb villog.**

### A2 "SILENCE" gomb: 1000W "Csendes" beállítás

E funkció segítségével automatikusan azon a kívánt hőmérsékleten tarthatja a helység levegőjét, amelyet előzetesen az A5-ös gomb segítségével beállított (megfelelően szigetelt helyiség esetén, amelynek a térfogata megfelel a funkció teljesítményének).

### A3 "MAX" gomb: 1800W-os beállítás

E funkció segítségével automatikusan azon a kívánt hőmérsékleten tarthatja a helység levegőjét, amelyet előzetesen az A5-ös gomb segítségével beállított (megfelelően szigetelt helyiség esetén, amelynek a térfogata megfelel a funkció teljesítményének).

### A4 "ECO ENERGY funkció" gomb: 1000W CSENDES automata beállítás 21°C-ra

E funkció segítségével automatikusan egy 21°C-os objektív hőmérsékletet állíthat be, a maximális teljesítmény felén (1000W), a túlfogyasztás elkerülése érdekében.

### A5 gomb: Termosztát (a SILENCE és MAX funkciókban)

- Beállítási tartomány: A hőmérsékletet Ön a saját komfortérzetének megfelelően állíthatja be.

- Fagymentesítő állás \* : ezen állás segítségével automatikusan 0°C fölött tarthatja a hőmérsékletet, egy megfelelően szigetelt helyiségben, amelynek a térfogata megfelel a készüléken jelzett teljesítménynek.

**MEGJEGYZÉS: A hőmérséklet hatékonyabb szabályozása érdekében a beállítás egyes leállási ciklusaiiban a készülék szellőzése minden percben néhány másodpercre magától bekapcsol.**

## 6- KARBANTARTÁS

- A készülékelt bármilyen karbantartási művelet elvégzése előtt ki kell húzni a konnektorból.
- Tisztításhoz használhatunk enyhén megnedvesített rongyot.
- FONTOS : Rongáló, oxidáló hatású terméket soha ne használjon, mert azzal a készülék külsejét rongálja.
- A készülék fel van szerelve egy eltávolítható és mosható (langyos víz és szappan) porszűrővel, amelyet rendszeresen tisztítani kell (lásd a 4a ábrát: leszerelés, és 4b ábrát: visszaszerelés)
- Mielőtt visszahelyezné a szűrőt, bizonyosodjon meg arról, hogy az megszáradt.
- Soha ne használja a készüléket a szűrő nélkül

## 7- RAKTAROZÁS

- Hagyja a készüléket kihűlni, mielőtt elteszi.
- Amíg a készüléket nem használja, tárolja száraz helyen.

## 8- PROBLEMAK ES ÜZEMZAVAROK

- A készüléket ne szerelje szét. A rosszul vagy szakszerűtlenül javított készülék veszélyeztetheti a felhasználó egészségét és biztonságát.
- Mielőtt kapcsolatba lépne szervizhálózatunkkal (lásd a mellékelt listát), ellenőrizze:
  - hogy a készülék helyesen van-e üzembehelyezve
  - hogy a légbeszívó és légkifúvó védőhálója teljesen átengedi a levegőt.

## 9- Első a környezetvédelem !



- ⓘ Az Ön terméke értékes újrahasznosítható anyagokat tartalmaz.
- ➡ Kérjük készülékét ne dobja ki, hanem adja le az erre a célra kijelölt gyűjtőhelyen.



## 1- ПРЕДУПРЕЖДЕНИЯ

- Внимательно прочитайте следующие рекомендации и соблюдайте их при использовании:
- В целях вашей безопасности данный прибор соответствует существующим нормам и правилам (Нормативные акты, касающиеся низкого напряжения, электромагнитной совместимости, охраны окружающей среды....).
- Каждый раз перед включением проверяйте исправное состояние прибора, розетки электропитания и шнура питания.
- Устройство не предназначено для использования людьми с ограниченными физическими и умственными способностями (включая детей), а также людьми, не имеющими соответствующего опыта или необходимых знаний. Указанные лица могут использовать данное устройство только под наблюдением или после получения инструкций по его эксплуатации от лиц, отвечающих за их безопасность. Следите за тем, чтобы дети не играли с устройством.
- Этот прибор предназначен только для бытового применения. Никогда не используйте его в промышленных целях.
- Не используйте прибор в запыленном помещении или в помещении с риском возникновения пожара.
- Никогда не вставляйте посторонние предметы внутрь прибора (например, иголки ....)
- Не устанавливайте прибор непосредственно под электрической розеткой.
- Не тяните за шнур питания или за прибор, даже для отключения из настенной розетки.
- Перед использованием полностью размотайте шнур.
- Гарантия аннулируется в случае возможных неисправностей, вызванных неправильной эксплуатацией прибора.
- Если шнур питания поврежден, в целях безопасности его замена выполняется производителем, или в соответствующем сервисном центре, или квалифицированным специалистом.

## 2- ОЧЕНЬ ВАЖНО

- **ВНИМАНИЕ!** Во избежание риска перегрева НИКОГДА НЕ НАКРЫВАЙТЕ ВАШ АППАРАТ. 
- Не используйте Ваш радиатор вблизи легковоспламеняющихся предметов (занавески, аэрозоли, растворители и т. д.).
- Данный аппарат не должен использоваться в сыром помещении.
- Не пользуйтесь аппаратом в наклонном и лежащем положении.
- Не устанавливайте аппарат непосредственно под электрической розеткой. Если Вы крепите прибор на стену, предусмотрите легкий доступ к розетке.
- Не пользуйтесь аппаратом вблизи ванной, душа, умывальника или бассейна.
- НИКОГДА НЕ ДОПУСКАЙТЕ ПОПАДАНИЯ ВОДЫ ВНУТРЬ ПРИБОРА.
- Не трогайте аппарат мокрыми руками.
- В случае продолжительного отсутствия: выключите прибор при помощи кнопки A1 и отключите его от сети питания.
- Установка прибора и его использование должно соответствовать действующим в стране пользователя нормативам.

## 3- НАПРЯЖЕНИЕ

- Перед первым использованием аппарата убедитесь, что напряжение вашей электросети соответствует мощности и напряжению, указанному на приборе. Рекомендуется подключать прибор в розетку с заземлением.
- Ваш прибор может работать без заземления. Он относится к классу II (двойная электроизоляция ).

## 4- БЕЗОПАСНОСТЬ

### Защита от перегрева

- В случае аномального нагревания предохранительная система безопасности отключает аппарат, а после охлаждения вновь включает его автоматически. Если неполадки продолжаются или становятся серьезнее, термозащитная система окончательно останавливает аппарат, в этом случае обращайтесь в уполномоченный сервисный центр.

## 5- ФУНКЦИОНИРОВАНИЕ

Перед включением аппарата убедитесь в следующем:

- Установка аппарата, рекомендуемая в данной инструкции, выполнена правильно.
- Проследите, чтобы ничто не препятствовало циркуляции воздуха.
- Прибор установлен на ровную и устойчивую поверхность.

Когда прибор подключен к сети питания (включен в розетку), он находится в режиме ОЖИДАНИЯ (остановки), горит индикатор A1; энергопотребление составляет менее 0,5 Вт.

При каждой манипуляции с кнопками управления прибор издает звуковой сигнал.

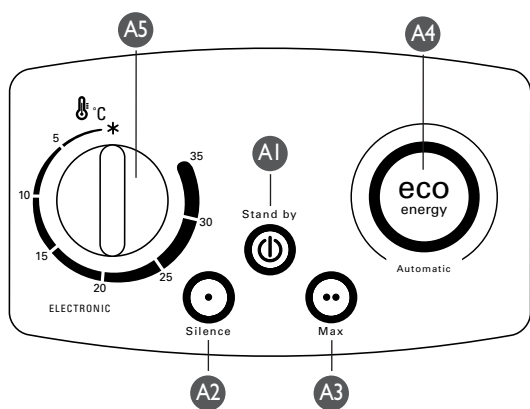

### Кнопка A1 «STAND-BY»: Пуск/ Ожидание

Эта кнопка позволяет включить устройство или перевести его в режим ожидания.

**Перед каждой остановкой прибора автоматически запускается цикл охлаждения, занимающий несколько секунд, в течение которого кнопка мигает.**

### Кнопка A2 «SILENCE»: 1000Вт «Тихая работа» регулируется

Данная функция позволяет автоматически поддерживать температуру в помещении на том уровне, который был задан при помощи кнопки A5 (в обычном закрытом помещении, пространственный объем которого соответствует мощности данной функции).

### Кнопка A3 «MAX»: 1800Вт регулируется

Данная функция позволяет автоматически поддерживать температуру в помещении на том уровне, который был задан с помощью кнопки A5 (в обычном закрытом помещении, пространственный объем которого соответствует мощности данной функции).

### Кнопка A4 «Функция ECO ENERGY»: 1000Вт, ТИХАЯ РАБОТА, автоматическая настройка температуры на уровне 21°C

Данная функция позволяет автоматически установить температуру на уровне при средней мощности (1000 Вт), что препятствует избыточному потреблению электроэнергии.

### Кнопка A5: Термостат (посредством функций SILENCE («Тихая работа») и MAX («Максимум»)).

- Диапазон настройки: настройка температуры зависит от того, при какой температуре вы себя чувствуете комфортно.
- Режим, препятствующий замерзанию \* : данное положение позволяет автоматически поддерживать температуру выше 0°C в обычном закрытом помещении, площадь которого соответствует требованиям к мощности устройства.

**ПРИМЕЧАНИЕ:** Функция вентиляции прибора включается на несколько секунд каждую минуту циклов, в течение которых не производится настройка, что позволяет лучше управлять температурой.

## 6- УХОД

- Перед любыми операциями по уходу прибор должен быть отключен от сети.
- Вы можете чистить его с помощью влажной тряпки.
- **ВАЖНОЕ ЗАМЕЧАНИЕ:** Никогда не пользуйтесь абразивными веществами во избежание повреждения поверхности аппарата.
- Ваш прибор оборудован съемным фильтром для улавливания пыли, который можно мыть в теплой воде с мылом, фильтр следует регулярно очищать (смотри рис. 4а: Разборка, и рис. 4б: Сборка)
- Перед тем как установить фильтр на место, в обязательном порядке дайте ему высохнуть.
- Никогда не пользуйтесь пылесосом без предварительно установленного фильтра.



## 7- ХРАНЕНИЕ И ТРАНСПОРТИРОВКА

- Обязательно дайте прибору остыть перед тем, как его убрать.
- Неиспользуемый радиатор храните в сухом месте.

## 8- В СЛУЧАЕ ВОЗНИКНОВЕНИЯ ПРОБЛЕМ

- Никогда не разбирайте ваш радиатор сами. Неправильно исправленный прибор может быть опасным для использования.
- Перед тем, как обратиться в уполномоченный сервисный центр, проверьте следующее:
  - прибор находится в нормальном режиме функционирования;
  - решетки выпуска и забора воздуха ничем не закрыты.

## 9- НЕ ЗАГРЯЗНЯЙТЕ ОКРУЖАЮЩУЮ СРЕДУ!

-   Ваш прибор содержит материалы, которые можно переработать и использовать вторично.
-  Отдайте его в пункт сбора вторсырья.

## 1 - ЗАСТЕРЕЖЕННЯ

Абсолютно необхідно, щоб ви уважно ознайомилися з інструкцією та дотримувалися наступних рекомендацій:

- В цілях вашої безпеки, цей прилад відповідає діючим нормам і стандартам (директиви щодо низької напруги, електромагнітної сумісності, навколишнього середовища...).
- Перед кожним використанням перевіряйте нормальний загальний стан приладу, вилки і проводу.
- Цей прилад не призначений для використання особами (в тому числі дітьми) з обмеженими фізичними здібностями, розумовими або сенсорними, а також особами, які не мають достатнього досвіду чи знань, без нагляду відповідальної за їх безпеку особи, або якщо їм не було попередньо надано інструкції щодо користування приладом. Треба обов'язково наглядати за дітьми, щоб вони не гралися з приладом.
- Цей прилад призначений тільки для домашнього використання, тому він не може застосовуватися для промислового вжиття.
- Не використовуйте прилад в запиленому приміщенні або в приміщенні, де існує ризик виникнення пожежі.
- В жодному разі не уставляйте будь-які речі усередину приладу (наприклад, голки...).
- Не розміщуйте прилад безпосередньо під розеткою живлення.
- Для вимкнення приладу з електромережі, не тягніть його за провід живлення або за сам прилад.
- Перед кожним використанням повністю розмотуйте провід.
- В разі ушкоджень, пов'язаних з неправильним використанням, гарантію буде скасовано.
- В разі ушкодження проводу живлення, щоб запобігти небезпеки, його необхідно замінити у виробника, у відділі післяпродажного обслуговування або в особи аналогічної кваліфікації.

## 2 - ДУЖЕ ВАЖЛИВО

- **Увага: щоб запобігти перегрівання, В ЖОДНОМУ РАЗІ НЕ НАКРИВАЙТЕ ПРИЛАД.** 
- Не користуйтеся приладом біля ванни, душу, умивальнику, басейну.
- Не користуйтеся приладом у вологому приміщенні.
- Тримайте прилад на відстані від будь-яких займистих об'єктів чи продуктів (завіс, аерозольних упакувань, розчинників, тощо ...).
- Завжди використовуйте прилад тільки у вертикальному становищі.
- Не торкайтеся приладу вологими руками.
- Стежте за тим, щоб в жодному разі вода не проникала усередину приладу.
- У разі тривалої відсутності: вимкніть прилад за допомогою кнопки A1 та від'єднайте його від мережі.
- У будь-якому випадку способи установлення і використання приладу повинні відповідати вимогам нормативних документів, чинних у вашій країні.

## 3 - НАПРУГА

- Перед першим використанням перевірте, що параметри вашої електромережі відповідають напрузі та потужності, що зазначені на приладі.
- Ваш прилад може бути увімкнений у розетку без заземлення. Апарат належить до класу II (подвійна електрична ізоляція ).

## 4 - МІРИ БЕЗПЕКИ

**Термічна безпека:**

- В разі перегрівання, захисний пристрій перериває роботу приладу, а потім автоматично увімкне його після охолодження. Якщо недолік продовжує відчуватися або підсилюється, термічний запобіжник остаточно зупиняє прилад. В такому разі потрібно звернутися до уповноваженого сервісного центру.

## 5 - РОБОТА ПРИЛАДУ

Перед використанням приладу перевірте, що:

- становище приладу співпадає з описаним в даній інструкції
- грати надходження і виходу повітря повністю очищені
- прилад розміщено на стійкій горизонтальній поверхні.

Коли прилад є підключеним до мережі (включеним в розетку), він знаходиться в режимі ОЧІКУВАННЯ (зупинки), горить індикатор A1; енергоспоживання становить менше 0,5Вт.

Під час кожної маніпуляції із кнопками управління чути звуковий сигнал.

### Кнопка A1 «STAND-BY»: Пуск/ Очікування

Ця кнопка дозволяє включити прилад або перевести його в режим очікування.

Перед кожною зупинкою приладу автоматично вмикається цикл охолодження, що триває декілька секунд, під час якого кнопка миготить.

### Кнопка A2 «SILENCE»: 1000 Вт «Тиха робота» регулюється

Ця функція дозволяє підтримувати температуру в приміщенні на тому рівні, який ви задали за допомогою кнопки A5 (в звичайному закритому приміщенні, просторовий об'єм якого відповідає потужності цієї функції).

### Кнопка A3 «MAX»: 1800 Вт регулюється

Ця функція дозволяє підтримувати температуру в приміщенні на тому рівні, який ви задали за допомогою кнопок за допомогою кнопки A5 (в звичайному закритому приміщенні, просторовий об'єм якого відповідає потужності цієї функції).

### Кнопка A4 «Функція ECO ENERGY»: 1000 Вт, ТИХА РОБОТА, автоматичне налаштування температури на рівні 21°C

Ця функція дозволяє автоматично встановлювати температуру на рівні 21°C при середній потужності (1000 Вт), що попереджає надлишкове споживання електроенергії.

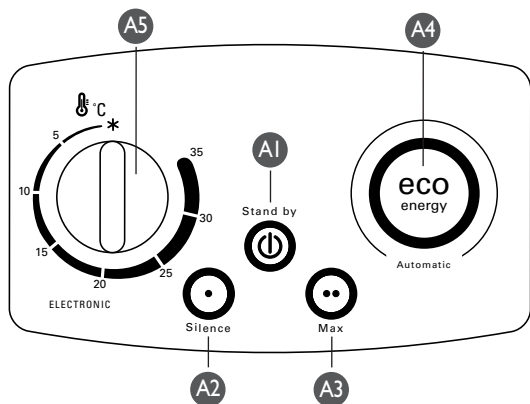

### Кнопка A5 Термостат (через функції SILENCE («Тиха робота») та MAX («Максимум»)).

- Діапазон регулювання: настройка температури залежить від того, при якій температурі ви почуваєтесь комфортно.
- Режим, що попереджає замерзання \* : це положення дозволяє автоматично підтримувати температуру вище 0°C в звичайному закритому приміщенні, просторовий об'єм якого відповідає потужності цього приладу).

**ПРИМІТКА:** Вентиляція приладу автоматично запускається на декілька секунд кожної хвилини циклів, під час яких не відбувається регулювання, що дозволяє краще контролювати температуру.



## 6 - ДОГЛЯД

- Обов'язково вимикайте прилад перед будь-якою операцією по догляду.
- Прилад можна чистити за допомогою злегка змоченої ганчірки.
- **ВАЖЛИВО:** ніколи не використовуйте абразивні засоби, які можуть ушкодити поверхню приладу.
- Ваш прилад обладнаний знімним фільтром, який можна мити (у теплій воді з милом). Фільтр треба чистити регулярно (дивіться мал. 4a : Розбирання та мал. 4b : Збирання)
- Перед тим, як встановити фільтр на місце, завжди залишайте його просушитися.
- Не користуйтеся приладом, не встановивши фільтр.

## 7 - ЗБЕРІГАННЯ ПРИЛАДУ

- Перед тим, як прибрати прилад, обов'язково дайте йому охолонути.
- Коли ви не користуєтеся приладом, зберігайте його в сухому приміщенні.

## 8 - В РАЗІ НЕСПРАВНОСТІ

- В жодному разі не розбирайте прилад самостійно. Використання погано відремontованого апарату може бути небезпечним для споживача.
- Перед тим, як звернутися до уповноваженого сервісного центру нашої мережі (дивіться блакитний номер, зазначений наприкінці інструкції), перевірте, що:
  - регулятори приладу знаходяться в становищі, відповідному до роботи;
  - ґрати надходження і виходу повітря повністю очищені.

## 9 - ПРИЙМАЙТЕ УЧАСТЬ В ОХОРОНІ НАВКОЛИШНЬОГО СЕРЕДОВИЩА



- ① Ваш прилад містить в собі численні комплектуючі, виготовлені з цінних матеріалів або з матеріалів, що можуть бути використані повторно.
- ➔ Після закінчення строку служби приладу здайте його в пункт приймання або, через відсутність такого, в уповноважений сервісний центр для подальшої

## 1- VAŽNE NAPOMENE

Od osnovne je važnosti pozorno pročitati ovu uputu i pratiti sljedeće preporuke:

- U cilju vaše sigurnosti, ovaj uređaj je u skladu s važećim normama i propisima (Direktiva o najnižem naponu, elektromagnetskoj kompatibilnosti, okolišu...).
- Prije svakog korištenja provjerite opće stanje uređaja, priključnog kabela te el. utičnice.
- Ovaj uređaj nije predviđen za uporabu od strane osoba (uključujući djecu) čije fizičke, osjetilne ili mentalne sposobnosti su smanjene, ili od strane osoba bez iskustva ili poznavanja, osim ako se one ne mogu okoristiti, putem posredovanja osobe zadužene za njihovu sigurnost, nadzorom ili prethodnim instrukcijama vezano za uporabu uređaja. Djecu treba nadzirati tako da se ni u kom slučaju ne igraju s uređajem.
- Ovaj uređaj namijenjen je samo za korištenje u kućanstvu. On se stoga ne može koristiti u industrijske svrhe.
- Uređaj ne koristite u zaprašenom prostoru ili u prostoriji gdje postoji rizik od požara.
- Nikad ne uvodite predmete u unutrašnjost uređaja (npr. igle...)
- Ne postavljajte nikada uređaj neposredno ispod električne utičnice.
- Ne povlačite kabel za napajanje ili uređaj, čak i ako želite izvaditi utikač iz utičnice na zidu.
- Prije svakog korištenja sasvim odvijte žicu.
- U slučaju da je eventualno oštećenje uređaja prouzročeno nepravilnim rukovanjem, jamstvo je bezvrijedno.
- Ako je kabel napajanja oštećen, zamijeniti ga smije samo proizvođač, njegova služba postprodaje ili odgovarajuća stručna osoba, kako bi se izbjegla svaka opasnost.

## 2- VAŽNE NAPOMENE



- **POZOR: Kako biste izbjegli rizik od pregrijavanja, NIKADA NE PREKRIVAJTE UREĐAJ.**
- Ne koristite vašu grijalicu u blizini zapaljivih predmeta i tvari (zavjese, aerosoli, razrjeđivači, itd.)
- Uređaj se ne smije koristiti u vlažnoj prostoriji.
- Uređaj nikada ne koristite u nagnutom ili polegnutom položaju.
- Uređaj se ne smije koristiti u blizini kade, tuša, lavaboa, bazena.
- Pazite da unutar uređaja ne utječe voda.
- Ne dirajte uređaj mokrim rukama.
- U slučaju duljeg nekorisćenja: Izgasite uređaj pritiskom na tipku A1 i isključite iz električne mreže.
- Instalacija uređaja i njegova uporaba moraju u svakom slučaju biti sukladni s propisima koji su na snazi u vašoj zemlji.

## 3- NAPON

- Prije prve uporabe provjerite da napon vaše elektroinstalacije odgovara naponu označenom na uređaju i da je vaša elektroinstalacija prilagođena snazi označenoj na uređaju.
- Uređaj se može uključiti u utičnicu bez uzemljenja. Ovaj ventilator je električni aparat klase II., (dakle s dvojnog izolacijom ).

## 4- SIGURNOSNE MJERE

### Termosigurač:

- U slučaju pregrijavanja, sigurnosni sklop prekida rad uređaj i ponovno ga pokreće nakon hlađenja. Ako se ta neispravnost ustali ili ako se pojača, toplinski osigurač potpuno će isključiti uređaj. U tom slučaju morate ga odnijeti u ovlaštenu servis.

## 5- RUKOVANJE

Prije uključivanja uređaja, budite sigurni:

- Da je uređaj u položaju kakav je opisan u uputstvu za uporabu.
- Da su rešetke za ulaz i izlaz zraka potpuno slobodne.
- Da je aparat u stabilnoj vodoravnoj ravni.

Kada je uređaj pod naponom (uključen u električnu mrežu), uređaj je u stanju „MIROVANJE“ (Zaustavljanje), tipka A1 je upaljena; potrošnja uređaja je manja od 0,5 W.

Prilikom pritiska na neku od tipki za upravljanje uređaj će emitirati zvučni signal.

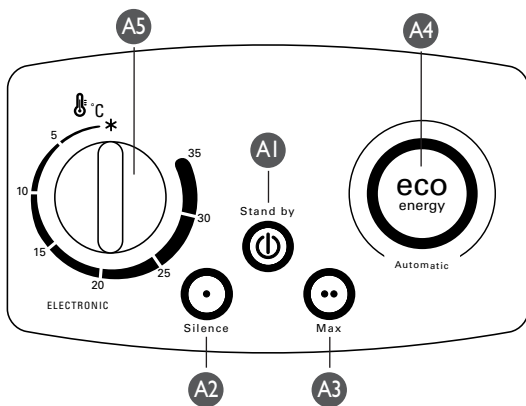

### Tipka A1 „STAND-BY“: Start / Mirovanje

Ova tipka omogućava paljenje ili postavljanje Vašeg uređaja u stanje mirovanja.

**Nakon svakog gašenja uređaja započeti će automatski proces hlađenja od nekoliko trenutaka; tijekom kojeg navedena tipka trepće.**

### Tipka A2 „TIŠINA“: 1000W „Tišina“ regulirano

Ova funkcija Vam omogućava da automatski održite temperaturu prostorije na željenoj temperaturi koju ste odredili uz pomoć tipke A5 (u zatvorenim prostorijama čija veličina odgovara mogućnostima ove funkcije).

### Tipka A3 „MAX“: 1800 W regulirano

Ova funkcija Vam omogućava da automatski održite temperaturu prostorije na željenoj temperaturi koju ste odredili uz pomoć tipke A5 (u zatvorenim prostorijama čija veličina odgovara mogućnostima ove funkcije).

### Tipka A4 „Funkcija ECO ENERGY“: 1000 W SILENCE automatska regulacija na 21 °C

Ova funkcija Vam omogućava da automatski namjestite željenu temperaturu na 21 °C, uz korištenje pola snage (1000W), da bi se izbjeglo prekomjerno trošenje.

### Tipka A5: Termostat (kod funkcija TIŠINA i MAX)

- Dijapazon reguliranja: Regulacija temperature u skladu sa Vašim osjećajem ugodne.

- Funkcija „iznad-smrzavanja“ \* : ova funkcija Vam omogućava da automatski održite temperaturu iznad 0 °C u zatvorenim prostorijama čija veličina odgovara jačini Vašeg uređaja.

**NAPOMENA: U cilju poboljšanja kontrole temperature, ventilator Vašeg uređaja će se uključivati svakih nekoliko minuta po nekoliko sekundi nakon završetka ciklusa grijanja.**

## 6- ODRŽAVANJE

- Prije čišćenja morate iskopčati uređaj iz struje.
- Moguće je očistiti uređaj vlažnom krpom.
- VAŽNO: Nikada ne koristite abrazivna sredstva koja bi mogla oštetiti vaš uređaj.
- Vaš uređaj je opremljen uklonjivim filtrom za prašinu koji se može prati (mlakom vodom i sapunom), koji se mora redovito čistiti (vidi sl. 4a : Demontaža, i sl. 4b : Ponovna montaža)
- Uvijek pazite da dobro osušite filter prije nego ga vratite na mjesto.
- Nikad ne rabite uređaj bez njegovog filtra

## 7- SPREMANJE

- Obavezno je dobro ohladiti uređaj prije pospremanja.
- Kada se ne upotrebljava, uređaj mora biti na suhom mjestu.

## 8- UKLANJANJE SMETNJI

- Nikad ne pokušavajte sami popravljati ventilator. Nestručno popravljanje moglo bi ugroziti zdravlje i sigurnost korisnika.
- Prije nego što se obratite ovlaštenom servisu, provjerite:
  - da je uređaj namješten na odgovarajuću funkciju
  - da li su rešetka usisnog otvora i otvor za ispuštanje zraka začepljeni.

## 9- ČUVAJTE SVOJ OKOLIŠ!



① Vaš uređaj sadrži vrijedne materijale koji se mogu ponovno koristiti.

➡ Odložite na za to predviđeno mjesto.



## 1 - SIGURNOSNE NAPOMENE

Zbog vase sigurnosti neophodno je da pročitate ove napomene i da se pridržavate sljedećih preporuka:

- Zbog vaše sigurnosti, ovaj uređaj je u skladu sa normama i primjenjenim odredbama (Odredbe o niskom naponu, elektromagnetskoj kompatibilnosti, zaštiti okoline, ...)
- Prije upotrebe provjerite ispravno stanje uređaja, utikača i utičnice.
- Ovaj uređaj nije predviđen za korištenje od strane osoba (uključujući djecu) sa smanjenim psihičkim, osjetilnim ili mentalnim sposobnostima ili s nedostatkom iskustva i znanja, osim u slučaju kada im je omogućen nadzor prilikom korištenja uređaja ili su podučeni korištenju uređaja od strane osoba koje su odgovorne za njihovu sigurnost.
- Ovaj uređaj je namijenjen isključivo za kućnu upotrebu i ne može se koristiti u industrijskoj primjeni.
- Ne koristite uređaj u prašnjavom prostoru ili u prostoru gdje postoji opasnost od požara.
- Ne stavljajte predmete u unutrašnjost uređaja (npr.: igle...)
- Ne postavljajte uređaj neposredno ispod zidne utičnice.
- Nikad ne vucite kabal za napajanje ili uređaj, ni pri isključivanju iz zidne utičnice.
- Prije svake upotrebe u potpunosti odmotajte kabal.
- Garancija ne vrijedi ukoliko su oštećenja nastala zbog neispravnog korištenja uređaja.
- Kako bi se izbjegla svaka opasnost, u slučaju oštećenja kabla za napajanje, isti treba da bude zamijenjen od strane proizvođača, ovlaštenog servisnog centra ili slične kvalificirane osobe.

## 2 - VEOMA VAŽNO

•**PAŽNJA: Kako bi se izbjegla opasnost od pregrijavanja, NIKADA NE POKRIVATI UREĐAJ:**



- Ne koristiti uređaj u blizini kade, tuša, umivaonika, bazena.
- Ovaj uređaj se ne smije koristiti u vlažnom prostoru.
- Ne koristiti u blizini zapaljivih objekata i proizvoda (zavjese, sprejevi, otapala, razrjeđivači itd.)
- Nikad ne koristiti uređaj u nagnutom ili prevrnutom položaju.
- Ne dirati uređaj vlažnim rukama.
- Ne dozvoliti da uređaj dođe u dodir sa vodom.
- U slučaju dužeg odsustva: Prekinuti rad uređaja pritiskom na dugme A1 i isključiti iz struje.
- Instalacija i upotreba uređaja moraju biti u skladu sa postojećim pravilima u vašoj zemlji.

## 3 - NAPON

- Prije prve upotrebe provjerite da li napon instalacija u vašem kućanstvu odgovara naponu označenom na uređaju i da li su instalacije u vašem kućanstvu prilagođene snazi označenoj na uređaju.
- Vas uređaj može funkcionirati sa utikačem bez uzemljenja. To je uređaj klase II (dvojna električna izolacija ).

## 4 - SIGURNOST

- U slučaju pregrijavanja, sigurnosna naprava prekida rad uređaja i automatski ga ponovo pokreće nakon hlađenja. Ako se neispravan rad uređaja ponavlja ili povećava, uređaj treba odnijeti na popravak u ovlašteni servisni centar.

## 5 - FUNKCIONIRANJE

Prije uključivanja uređaja osigurajte:

- položaj uređaja u skladu sa sigurnosnim napomenama
- potpunu oslobodjenost rešetki za ulaz odnosno izlaz zraka
- vodoravan i stabilan položaj uređaja

Stavljen pod napon (uređaj uključen u struju), uređaj je u stanju pripremljenosti, „VEILLE“ (Arrêt / Stop), upaljeno je dugme A1, a potrošnja niža od 0,5 W.

Pri svakom pritiskanju dugmadi za izbor funkcija, proizvodi se zvuk (pip).

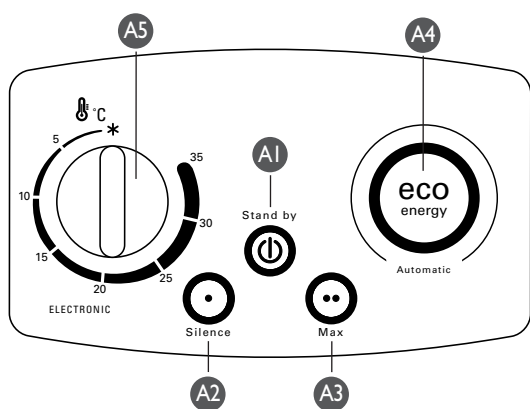

### Dugme A1 „STAND-BY“: Start / Stanje pripremljenosti

To dugme omogućava pokretanje uređaja ili stavljanje u stanje pripremljenosti.

**Prije svakog zaustavljanja rada uređaja, automatski se izvodi ciklus hlađenja uređaja; tokom tog ciklusa, dugme treperi.**

### Dugme A2 „SILENCE“: podešeno na 1000W „Tišina“

Ova funkcija vam omogućava održavanje željene sobne temperature koju ste podesili pomoću dugmeta A5 (uz uslov da je prostor normalno izoliran i veličine prilagođene snazi te funkcije).

### Dugme A3 „MAX“: podešeno na 1800W

Ova funkcija vam omogućava održavanje željene sobne temperature koju ste podesili pomoću dugmeta A5 (uz uslov da je prostor normalno izoliran i veličine prilagođene snazi te funkcije).

### Dugme A4 „Fonction ECO ENERGY“: 1000W SILENCE automatski podešeno na 21°C

Ova funkcija vam omogućava automatsko podešavanje temperature na 21°C, pri čemu uređaj funkcionira sa pola snage (1000W), kako potrošnja ne bi bila prevelika.

### Dugme A5: Termostat (kod funkcija SILENCE i MAX)

- Ploča za podešavanje: Podešavanje temperature se vrši u skladu sa vašim osjećajem ugodnosti.
- Pozicija „hors gel“ (iznad nule) : ova pozicija vam omogućava automatsko održavanje temperature iznad 0°C u normalno izoliranom prostoru veličine prilagođene snazi vašeg uređaja.

**NOTA: Kako bi se poboljšala kontrola temperature, izvodi se rashlađivanje vašeg uređaja od nekoliko sekundi svake minute tokom ciklusa prestanka podešavanja.**

## 6 - ODRŽAVANJE

- Prije čišćenja obavezno isključiti uređaj iz struje.
- Možete ga čistiti vlažnom krpom.
- VAŽNO: nikad ne koristite abrazivna sredstva za čišćenje koja bi mogla oštetiti kućište vašeg uređaja.
- Vaš uređaj je opremljen odstranjivim i perivim (mlaka voda i sapun) filterom, kojeg treba redovito čistiti. (vidi sl.4a: Rastavljanje i sl. 4b: Ponovno sklapanje).
- Pobrinite se da je filter dobro osušen prije vraćanja u uređaj.
- Nikad ne koristite uređaj bez filtera.

## 7 - SPREMANJE

- Nužno je ostaviti uređaj da se u potpunosti ohladi prije spremanja.
- U vrijeme nekorištenja uređaja, spremite ga na suho mjesto.

## 8 - U SLUČAJU POTEŠKOĆA

- Nikad ne rastavljajte uređaj sami. Neispravan uređaj može predstavljati opasnost za korisnika.
- Prije nego što kontaktirate naš ovlašteni servisni centar (vidi plavi broj na kraju teksta), uvjerite se:
  - da je uređaj u normalnom položaju funkcioniranja;
  - da su rešetke za ulaz odnosno za izlaz zraka u potpunosti oslobođene.

## 9 - SUDJELUJMO U ZAŠTITI OKOLINE!



① Vas uređaj se sastoji od mnogih materijala pogodnih za preradu i reciklažu.

➡ Predajte uređaj na kontrolirano odlagalište, a u slučaju da takvo ne postoji, odnesite ga u ovlašteni servisni centar, gdje će biti primjereno obrađen.

## 1 - UPOZORENJE

Veoma je važno da pažljivo pročitate ovo uputstvo i da obratite pažnju na sledeće preporuke:

- Za Vašu sigurnost ovaj uređaj je napravljen u skladu sa važećim normama i propisima (direktive o niskom naponu, elektromagnetska usklađenost, zaštita životne sredine, ...)
- Pre svake upotrebe proverite opšte dobro stanje uređaja, utikača i kabela.
- Ovaj uređaj ne smeju upotrebljavati osobe (uključujući i decu) čije su fizičke, senzorne ili mentalne sposobnosti smanjenje, ili osobe bez dovoljno iskustva i znanja, osim ako su posredstvom osobe odgovorne za njihovu sigurnost bile pod nadzorom i dobile prethodna uputstva u vezi sa korišćenjem ovog uređaja. Potrebno je vršiti nadzor nad decom da se ne bi igrala sa ovim uređajem.
- Ovaj uređaj je namenjen isključivo za upotrebu u domaćinstvu. Zbog toga se ne sme upotrebljavati u industriji.
- Ne uključujte uređaj u prašnjavim prostorijama ili u prostorijama u kojima postoji opasnost od požara.
- Nikada ne unosite predmete u unutrašnjost uređaja (npr. igle ...)
- Ne postavljajte uređaj neposredno ispod zidne utičnice.
- Ne vucite kabl za napajanje ili uređaj, čak i kada hoćete prekinuti dotok struje u utikač iz zidne utičnice.
- Izvucite u potpunosti kabl pre svake upotrebe.
- Garancija će biti poništena u slučaju mogućih oštećenja zbog loše upotrebe uređaja.
- Ukoliko je kabl za napajanje oštećen, proizvođač, servis ili osoba sa sličnim kvalifikacijama ga mora zamenjati da bi se izbegla opasnost.

## 2 - VEOMA VAŽNO

**PAŽNJA: Da bi se izbeglo pregrevanje uređaja, NIKADA NE POKRIVAJTE UREĐAJ:**



- Uređaj ne upotrebljavajte u blizini kade za kupanje, tuša, lavaboja, bazena.
- Ovaj uređaj ne sme da se upotrebljava u vlažnim prostorijama.
- Ne upotrebljavajte uređaj u blizini zapaljivih predmeta i proizvoda (zavese, sprejevi, razređivači itd.)
- Nikada ne upotrebljavajte uređaj u nagnutom ili ležećem položaju.
- Ne dodirujte uređaj mokrim rukama.
- Nikada ne puštajte vodu u uređaj.
- U slučaju daljeg odsustva: Zaustavite uređaj pritiskom na tipku A1 i isključite iz napajanja.
- Postavljanje i upotreba uređaja moraju uvek biti u skladu sa važećim propisima u Vašoj zemlji.

## 3 - NAPON

- Pre prve upotrebe proverite da li napon u Vašim instalacijama odgovara naponu koji je označen na uređaju i da li su instalacije prilagođene snazi koja je označena na uređaju.
- Vaš uređaj može da radi sa utikačem bez uzemljenja. Reč je o uređaju II razreda (dvostruka električna instalacija ).

## 4 - SIGURNOST

- U slučaju pregrevanja sigurnosni sistem prekida rad uređaja, potom ga opet automatično uspostavlja nakon hlađenja. Ukoliko problem ostane ili se poveća, termički osigurač definitivno zaustavi uređaj koji morate odneti u ovlašćeni servis.

## 5 - NAČIN RADA

Proverite pre nego što uključite Vaš uređaj:

- da li je položaj uređaja opisan u ovom uputstvu ispoštovan
- da li su u potpunosti slobodne rešetke za ulaz i izlaz vazduha
- da li je uređaj namešten u horizontalni i stabilan položaj

Nakon priključivanja uređaja na napon (kada je uređaj uključen u utičnicu), uređaj je u načinu „PRIPRAVLJENOSTI“ (Zaustavljanje), tipka A1 svetli; potrošnja uređaja je manja od 0,5W.

Zvučni signal se čuje svaki put kada pritisnete neku komandnu tipku.

### Tipka A1 „STAND-BY“: Rad/ Pripravljenost

Ovo dugme omogućava puštanje u rad Vašeg uređaja ili stavljanje u stanje pripravljenosti.

### Ciklus hlađenja koji traje nekoliko sekundi se automatski uključi pre svakog isključivanja Vašeg uređaja; za vreme tog ciklusa, tipka treperi.

### Tipka A2 „SILENCE“: 1000W regulisana „Tišina“

Ova funkcija Vam omogućava da automatski održavate temperaturu prostorije na preporučenoj temperaturi koju možete prilagoditi pomoću tipke A5 (i to u normalno izolovanim prostorijama čija zapremina odgovara moći ove funkcije).

### Tipka A3 „MAX“: 1800W regulisano

Ova funkcija Vam omogućava da automatski održavate temperaturu prostorije na preporučenoj temperaturi koju možete prilagoditi pomoću tipke A5 (i to u normalno izolovanim prostorijama čija zapremina odgovara moći ove funkcije).

### Tipka A4 „Fonction ECO ENERGY“: 1000W TIŠINA automatski regulisana na 21°C

Ova funkcija Vam omogućava da automatski postavite temperaturu na 21°C, sa režimom rada sa pola snage (1000W), da biste uštedeli na potrošnji.

### Tipka A5: Termostat (na funkcijama SILENCE i MAX)

- Paleta prilagođavanja: Prilagođavanje temperature se vrši u skladu sa Vašim željama.
- Pozicija izvan leda : ova pozicija Vam omogućava da automatski održavate temperaturu ispod 0°C u normalno izolovanim prostorijama čija zapremina odgovara moći Vašeg uređaja.

**Napomena: Da bi se poboljšala kontrola temperature, ventilacija Vašeg uređaja će raditi nekoliko sekundi sve vreme ciklusa zaustavljanja regulacije.**

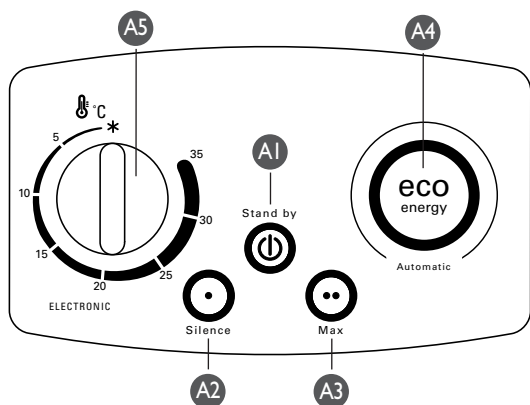

## 6 - ODRŽAVANJE

- Vaš uređaj mora biti isključen iz struje pre početka čišćenja.
- Možete ga čistiti navlaženom krpom.
- **VAŽNO:** nikada ne upotrebljavajte abrazivna sredstva zbog kojih površina može da se ošteti.
- Vaš uređaj je opremljen filterom za prašinu koji se može skinuti i prati (mlaka voda i sapun) koji se mora redovno čistiti. (videti sliku 4a: Rastavljanje i sliku 4b: Sastavljanje).
- Filter uvek osušite pre nego što ga vratite nazad.
- Nikada ne upotrebljavajte uređaj bez filtera.

## 7 - ODLAGANJE

- Od izuzetne je važnosti da ohladite uređaj pre nego što ga odložite.
- Kada ga ne upotrebljavate, uređaj mora biti smešten u prostoriji na suvom mestu.

## 8 -U SLUČAJU POTEŠKOĆA

- Nikada sami ne rastavljajte uređaj. Loše popravljen uređaj može predstavljati rizik za osobu koja ga upotrebljava.
- Pre nego što stupite u kontakt sa ovlašćenim servisom iz naše mreže (pogledajte broj telefona na kraju uputstva), proverite:
  - da li je uređaj u normalnom položaju za rad;
  - da li su rešetke za ulaz i izlaz vazduha u potpunosti slobodne.

## 9 - UČESTVUJMO U ZAŠTITI ŽIVOTNE OKOLINE!



- ① Vaš uređaj sadrži brojne materijale koji se mogu preraditi i reciklirati.
- ➡ Odnosite ga na mesto gde se odlažu takvi uređaji ili u ovlašćeni servis da bi mogao da bude prerađen.

