

Tefal®

ESPRESSO



FR

ENG

DE

DK

NO

S

FIN

AR

FA

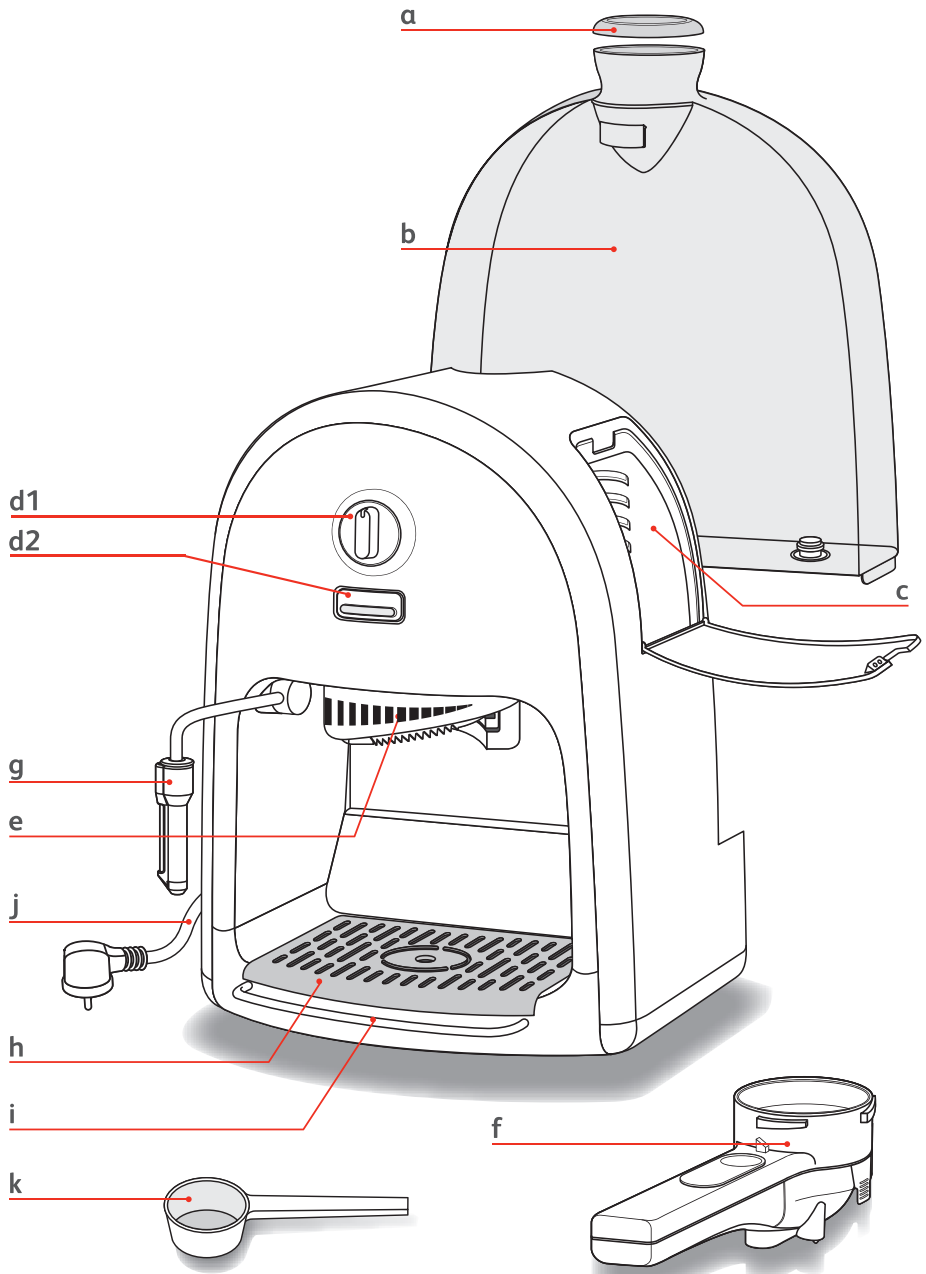

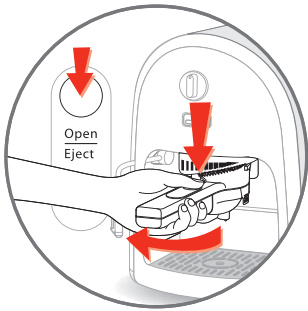

fig.1

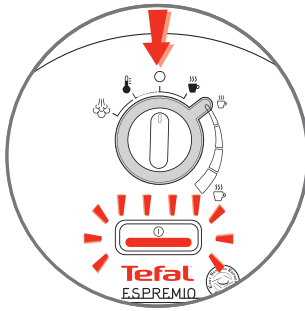

fig.2



fig.4

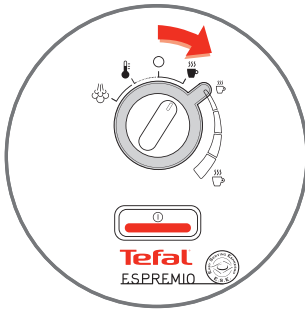

fig.5

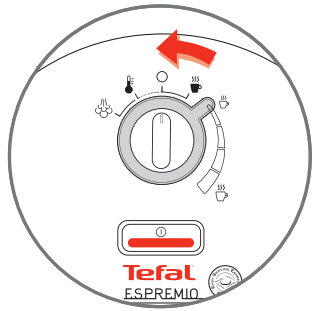

fig.6

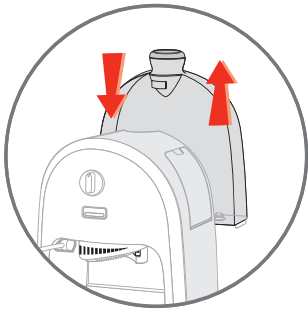

fig.7



fig.8

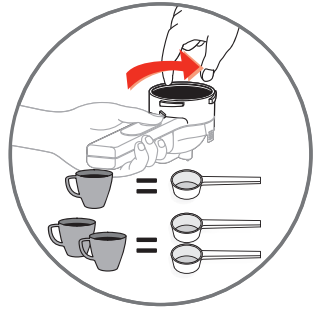

fig.9



fig.10

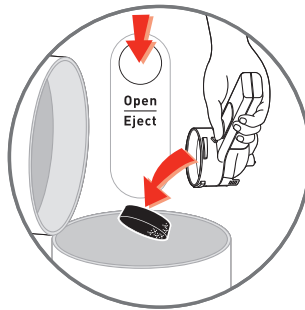

fig.11

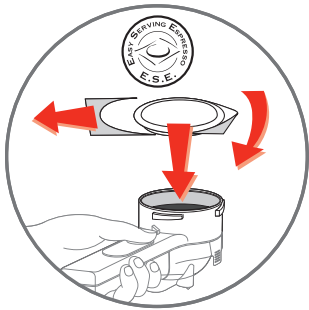

fig.12

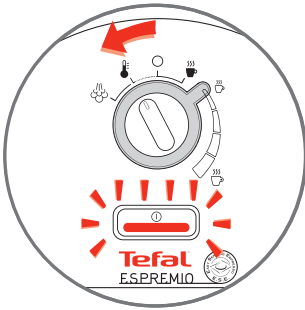

fig.13

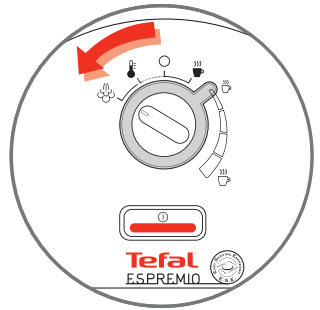

fig.14

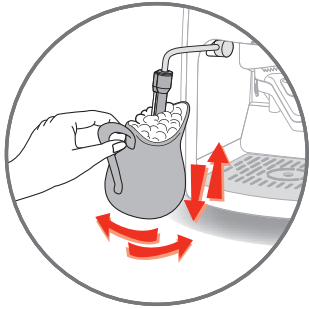

fig.15



fig.16

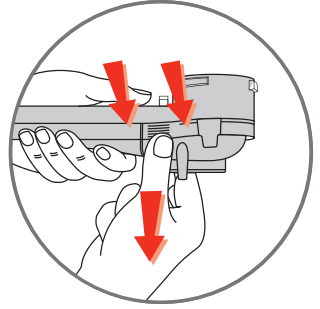

fig.17

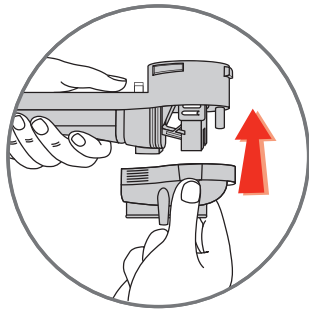

fig.18

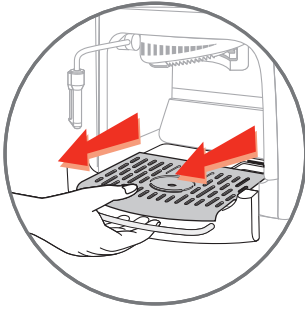

fig.19

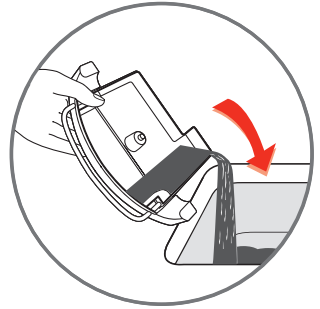

fig.20

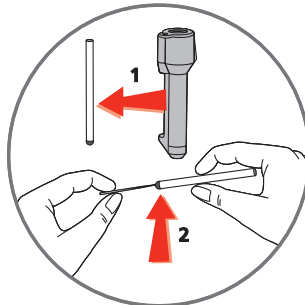



fig.21

Nous vous remercions de votre confiance et de votre fidélité aux produits TEFAL. Vous venez d'acheter la toute dernière innovation en matière d'espresso. Votre machine est équipée d'un porte-filtre qui dispose de trois systèmes exclusifs :

FR

- L'un pour le tassage progressif de la mouture lors du positionnement du porte-filtre (système OPTIPRESS).
- L'autre pour l'éjection du marc.
- Le dernier pour l'utilisation de dosettes E.S.E. (Easy Serving Espresso)  ou souples.

Il est en outre démontable, ce qui permet de le maintenir, par des nettoyages fréquents, en parfait état de fonctionnement. Par sécurité, votre porte-filtre est équipé d'un système de verrouillage pour qu'il reste en place lors de la montée en pression.

Avant qu'elle ne quitte l'usine, votre machine a été contrôlée et testée avec du café. Bien que l'appareil ait été nettoyé avec minutie, il est possible qu'il reste quelques traces de gouttes d'eau. Nous garantissons toutefois que ces machines sont absolument neuves.

1- DESCRIPTION

- a Couvercle du réservoir d'eau
- b Réservoir d'eau amovible
- c Logements pour rangement et maintien au chaud des tasses
- d Tableau de commande :
 - d.1 Bouton de sélection (café ou vapeur)
 - d.2 Bouton de mise en marche avec voyant lumineux
- e Emplacement du porte-filtre

- f Porte-filtre avec système d'éjection du marc ou de la dosette et tassage progressif de la mouture ou dosette : système OPTIPRESS.
- g Buse vapeur rétractable
- h Grille récolte-gouttes
- I Tiroir récolte-gouttes, muni de son indicateur de niveau
- J Cordon d'alimentation
- k Cuillère mesure

2- CARACTERISTIQUES TECHNIQUES

IMPORTANT !
Tension d'utilisation :
cet appareil est prévu
pour fonctionner
uniquement en
courant alternatif
220-240 V.
Type d'utilisation :
cet appareil est prévu
pour une
**UTILISATION
DOMESTIQUE
SEULEMENT**

- Pompe électromagnétique : 15 bars
- Porte-filtre avec système d'éjection du marc
- Compatible tous types de dosettes, E.S.E ou souples
- Deux rangements et maintien au chaud de tasses (lorsque l'appareil est en fonctionnement), dont les dimensions sont les suivantes : Diamètre 60mm, Hauteur 60mm
- Fonction vapeur
- Réservoir amovible (capacité : 2 litres)
- Puissance : 1450 W
- Tension : 220-240 V – 50 Hz
- Dispositifs de sécurité contre les surchauffes
- Dimensions : H. 366 mm, L. 248 mm, P. 241 mm

3. CONSIGNES DE SECURITE

FR

- Avant la mise en marche de votre espresso, lisez attentivement ce mode d'emploi.
- Ne branchez l'appareil que sur une prise avec terre. Vérifiez que la tension indiquée sur la plaque signalétique de l'appareil correspond bien à celle de votre installation électrique.
- Ne posez pas votre espresso sur une surface chaude (plaque électrique, par exemple) ou à proximité d'une flamme.
- N'enlevez pas le porte-filtre contenant la mouture durant le passage de l'eau car l'appareil est alors sous pression.
- N'utilisez pas l'appareil si le plateau récolte-gouttes et la grille ne sont pas mis en place.
- La prise doit être retirée en cas de problème durant l'écoulement du café ou avant de nettoyer votre appareil.
- Ne débranchez pas l'appareil en tirant sur le cordon et ne placez pas le cordon sur un angle vif ou le coin d'un meuble.
- Evitez le contact du cordon ou de vos mains avec les parties chaudes de l'appareil (plateau chauffe-tasses, porte-filtre, buse vapeur).
- Ne plongez jamais l'appareil dans l'eau.
- Tenez les enfants à distance et ne laissez pas pendre le cordon.
- Conformez vous à la notice pour les instructions de détartrage.
- Ne mettez pas l'appareil en marche s'il est endommagé ou si le cordon est en mauvais état.
- Si le cordon ou tout autre élément spécifique devenait défectueux, ils devront être remplacés uniquement par le centre service agréé TEFAL. En aucun cas, l'appareil ne doit être ouvert par vos soins.
- Vérifiez que le porte-filtre est bien serré avant de faire couler le café.
- Cet appareil n'est pas prévu pour être utilisé par des personnes (y compris les enfants) dont les capacités physiques, sensorielles ou mentales sont réduites ou des personnes dénuées d'expérience ou de connaissance, sauf si elles ont pu bénéficier, par l'intermédiaire d'une personne responsable de leur sécurité, d'une surveillance ou d'instructions préalables concernant l'utilisation de l'appareil.
- Il convient de surveiller les enfants pour s'assurer qu'ils ne jouent pas avec l'appareil.
- Les accessoires et parties démontables de l'appareil ne passent pas au lave-vaisselle.

4. CONSEILS PRATIQUES

IMPORTANT !

Avant la première utilisation, après des arrêts prolongés ou après détartrage, l'appareil doit être nettoyé comme décrit au paragraphe : « PREMIERE MISE EN SERVICE »

Pensez à débloquer le porte-filtre en appuyant légèrement sur la touche « EJECT » avant de le désengager de l'appareil (fig. 1).

- Pour obtenir un espresso à l'arôme intense, nous vous recommandons d'utiliser du café spécial espresso fraîchement moulu qui convient à la délicatesse de la préparation de ce type de café, ainsi que des tasses d'une capacité ne dépassant pas 50 ml.
- Conservez la mouture au réfrigérateur, elle garde ainsi plus longtemps son arôme.
- Ne remplissez pas votre porte-filtre à ras, mais utilisez la cuillère mesure (1 cuillère par tasse). Enlevez l'excédent de mouture sur le pourtour du porte-filtre.
- Si vous n'utilisez pas l'appareil pendant plus de 5 jours, videz et rincez le réservoir d'eau.
- Avant d'enlever le réservoir pour le remplir ou pour le vider, veillez à toujours éteindre l'appareil.
- Veillez à toujours poser l'appareil sur une surface plane et stable.
- Pour obtenir une meilleure température de café en tasse, nous vous conseillons de maintenir celles-ci au chaud dans les logements prévus à cet effet

5. PREMIERE MISE EN SERVICE

Rinçage avant la première utilisation.

Avant d'utiliser votre machine à café, nettoyez tous les accessoires dans de l'eau savonneuse puis séchez-les.

- Remplissez le réservoir d'eau froide et replacez-le sur l'appareil en vous assurant qu'il est bien en place.
- Allumez l'appareil en appuyant sur le bouton de mise en marche d2.
- Le voyant de température clignote puis reste fixe. L'appareil est prêt pour l'utilisation (fig. 2).
- Insérez le porte-filtre (sans mouture) dans l'appareil : tournez-le vers la droite jusqu'en butée (fig. 3).
- Mettez un récipient d'un volume supérieur à ½ litre sous le porte-filtre (fig. 4). Tournez le sélecteur d1 sur la position  (café) (fig. 5).
- Laissez s'écouler l'eau du réservoir. Pour arrêter l'écoulement de l'eau, tournez le sélecteur d1 sur la position « 0 » (fig. 6) et débranchez l'appareil.
- Enlevez le réservoir, videz-le, rincez-le soigneusement et remettez-le dans l'appareil (fig. 7 et 8).

FR

6. PREPARATION DE L'ESPRESSO

IMPORTANT !

Si l'espresso est utilisé pour la première fois, l'appareil doit être nettoyé comme décrit au paragraphe 5 « PREMIERE MISE EN SERVICE »

Avec du café moulu

- Avant d'enlever le réservoir amovible, veillez à mettre le sélecteur d1 en position « 0 » (fig. 6).
- Remplissez le réservoir avec de l'eau fraîche et replacez-le sur l'appareil (fig. 7 et 8).
- Allumez l'appareil en appuyant sur le bouton de mise en marche d2.
- Le voyant clignote pendant le préchauffage, puis reste fixe. L'appareil est alors prêt pour l'utilisation.

Pour de meilleurs résultats, nous vous recommandons de préchauffer les accessoires (porte-filtre et tasses) sans y mettre de café moulu. Pour ce faire :

- Mettez en place le porte-filtre vide, et placez les tasses à espresso en dessous. Aussitôt que l'appareil aura atteint la bonne température, le témoin lumineux orange cessera de clignoter.
- Appuyer sur le bouton 2 tasses ou 1 tasse en fonction de la préparation souhaitée.
- Une fois que le ou les tasses sont remplies d'eau chaude, replacez le sélecteur en position « 0 ».
- Déverrouillez le porte-filtre en appuyant légèrement sur la touche « EJECT » et en le tournant vers la gauche (fig. 1). A l'aide de la cuillère mesure, mettez la mouture dans le porte filtre : une cuillère mesure (pleine à ras bord) par tasse pour obtenir un bon espresso (fig. 9).
- Enlevez l'excédent de mouture sur le bord du porte-filtre (fig. 9).
- Insérez le porte-filtre dans l'appareil en le tournant vers la droite (fig. 3) jusqu'au degré de tassage souhaité de la mouture. Plus elle est tassée, plus votre espresso sera fort.
- Mettez une ou deux tasses sur la grille du bac de récupération sous le porte-filtre (fig. 10).
- Tournez le sélecteur d1 sur la position  (café) (fig. 5).
- Après quelques instants, le café s'écoule.
- Lorsque votre tasse est remplie à votre convenance, ramenez alors le sélecteur d1 en position « 0 » (fig.6)
- Enlevez la tasse.

Le type de mouture que vous choisissez déterminera la force et le goût de votre espresso : plus votre mouture est fine, plus vous obtiendrez un espresso corsé.

« ESE » pour « Easy Serving Espresso » (préparation simplifiée de l'espresso) est une dosette emballée (44 mm de diamètre) de 7g de café sélectionné, moulu et compacté entre deux papiers filtres, spécialement conçue pour la réalisation d'espresso « ristretto » (serré) à l'italienne. Ce système permet une utilisation immédiate, simple, propre et confortable de votre machine.

- Déverrouillez le porte-filtre : appuyez légèrement sur la touche « EJECT » en tournant le porte-filtre vers la gauche et retirez-le de l'appareil. Jetez le marc grâce au système d'éjection en pressant à fond la touche d'éjection « EJECT » sur le manche (fig. 11). Lavez le porte-filtre à l'eau courante, en actionnant la touche « EJECT » pour éliminer les restes de mouture (voir également paragraphe 8.B pour un nettoyage plus en profondeur).

Il est normal que chaque retour du sélecteur de commande d1 en position « 0 » soit suivi d'un léger bruit de circulation d'eau ou de vapeur, dû à un dispositif spécifique, éliminant la pression de l'ensemble des circuits.

Après avoir préparé votre premier espresso et une fois que l'appareil est chaud, vous pouvez conserver vos tasses à température dans les logements prévus à cet effet.

Avec une dosette espresso E.S.E

- Avant d'enlever le réservoir amovible, veillez à mettre le sélecteur d1 en position « 0 ».
- Remplissez le réservoir avec de l'eau fraîche et remplacez-le sur l'appareil (fig. 7 et 8).
- Allumez l'appareil en appuyant sur le bouton de mise en marche d2.
- Le voyant clignote pendant le préchauffage, puis reste fixe. L'appareil est alors prêt pour l'utilisation.

Pour de meilleurs résultats, nous vous recommandons de préchauffer les accessoires (porte-filtre et tasses) sans y mettre de café moulu. Pour ce faire :

- Mettez en place le porte-filtre vide, et placez les tasses à espresso en-dessous. Aussitôt que l'appareil aura atteint la bonne température, le témoin lumineux orange cessera de clignoter.
- Appuyez sur le bouton 2 tasses ou 1 tasse en fonction de la préparation souhaitée.
- Une fois que le ou les tasses sont remplies d'eau chaude, remplacez le sélecteur en position « 0 ».
- Déverrouillez le porte-filtre en appuyant légèrement sur la touche « EJECT » et en le tournant vers la gauche (fig. 1). Le cas échéant, découpez l'excédent de papier autour de la dosette en suivant les pointillés (fig. 12). Placez la dosette E.S.E avec l'inscription rouge vers le bas (repliez bien les coins du papier). Veillez à placer le papier à l'intérieur du filtre, sinon il pourrait y avoir des fuites. Pour une crème plus riche et plus épaisse, il est important de placer la dosette E.S.E correctement. La dosette est prévue pour réaliser une tasse de café. L'utilisation de 2 dosettes E.S.E l'une sur l'autre n'est pas conseillée.
- Insérez le porte-filtre dans l'appareil en le serrant fort vers la droite jusqu'en butée (fig. 3).
- Pour préparer votre espresso, veuillez procéder comme pour la préparation d'un espresso avec du café moulu.

Avec une dosette souple

- Avant d'enlever le réservoir amovible, veillez à mettre le sélecteur d1 en position « 0 ».
- Remplissez le réservoir avec de l'eau fraîche et remplacez-le sur l'appareil (fig. 7 et 8).
- Allumez l'appareil en appuyant sur le bouton de mise en marche d2.
- Le voyant clignote pendant le préchauffage, puis reste fixe. L'appareil est alors

Votre machine est également compatible avec les dosettes souples (généralement 60 mm de diamètre). Ce type de dosettes n'étant pas spécifiquement conçu pour les machines espresso, vous obtiendrez un espresso moins corsé qu'avec une dosette E.S.E.



prêt pour l'utilisation.

Pour de meilleurs résultats, nous vous recommandons de préchauffer les accessoires (porte-filtre et tasses) sans y mettre de café moulu. Pour ce faire :

- Mettez en place le porte-filtre vide, et placez les tasses à espresso en-dessous. Aussitôt que l'appareil aura atteint la bonne température, le témoin lumineux orange cessera de clignoter.
- Appuyer sur le bouton 2 tasses ou 1 tasse en fonction de la préparation souhaitée.
- Une fois que le ou les tasses sont remplies d'eau chaude, remplacez le sélecteur en position « 0 ».
- Déverrouillez le porte-filtre en appuyant légèrement sur la touche « EJECT » et en le tournant vers la gauche (fig. 1). Placez une dosette souple dans le porte-filtre. La dosette est prévue pour réaliser une tasse de café. L'utilisation de 2 dosettes l'une sur l'autre n'est pas conseillée.
- Insérez le porte-filtre dans l'appareil en le serrant fort vers la droite (fig. 3) jusqu'au degré deassage souhaité de la dosette. Plus elle est tassée, plus votre espresso sera fort.
- Pour préparer votre espresso, veuillez procéder comme pour la préparation d'un espresso avec du café moulu.

7. PREPARATION DE LA VAPEUR

La vapeur sert à faire mousser le lait (par exemple pour la préparation des cappucinos, du chocolat chaud) et à chauffer l'eau (pour le thé et les boissons chaudes).

- Tournez le sélecteur d1 sur la position  (fig. 13) (pour obtenir une vapeur plus abondante, la température doit être supérieure à celle demandée pour faire du café).
- Le voyant du bouton de mise en marche clignote à nouveau puis reste fixe. L'appareil est alors prêt pour l'utilisation.
- Mettez le liquide qui doit être chauffé dans un récipient. Pour un meilleur résultat, nous vous conseillons de verser le liquide à réchauffer ou à faire mousser dans un récipient avec une petite ouverture (petit pichet par exemple).
- Plongez la buse vapeur dans le liquide.
- Tournez le sélecteur d1 sur la position  (vapeur) (fig. 14) : la vapeur sort dans le liquide.
- Pour bien faire mousser le lait, faites des mouvements circulaires et de haut en bas (fig. 15). La pompe fonctionne en intermittence, ce qui est normal.
- Afin d'obtenir un bon moussage de lait, nous vous conseillons d'utiliser du lait pasteurisé ou du lait UHT et d'éviter le lait cru.
- Pendant l'opération, il est normal que le voyant de température du bouton de mise en marche s'allume et s'éteigne.
- Lorsque le liquide est chaud et/ou mousseux, arrêtez l'appareil (sélecteur d1 en position « 0 »).
- Lorsque le sélecteur d1 est en position « 0 », l'appareil refroidit automatiquement. Durant la phase de refroidissement, le voyant du bouton de mise en marche clignote, et de l'eau chaude s'écoule dans le plateau récolte-gouttes. Lorsque la température optimale de préparation d'un espresso est atteinte à nouveau, le voyant reste fixe.

IMPORTANT ! Après l'arrêt de la vapeur, nettoyez immédiatement la buse vapeur à l'aide d'une éponge humide (afin que les résidus « n'attachent pas ») et produisez encore un peu de vapeur à l'air libre pour rincer l'intérieur. **ATTENTION !** La buse vapeur est encore chaude ! Veillez à ne pas vous brûler.

8. NETTOYAGE ET ENTRETIEN

FR

Les accessoires et parties démontables de l'appareil ne passent pas au lave-vaisselle.

A. De l'appareil

- Débranchez la prise de courant avant chaque nettoyage et faites refroidir l'appareil.
- Nettoyez de temps à autre l'extérieur de l'appareil avec une éponge humide. Lavez régulièrement le réservoir, le bac de récupération et sa grille et essuyez-les.
- Rincez régulièrement l'intérieur du réservoir.
- Lorsqu'une fine couche blanche opacifie votre réservoir, effectuez une opération de détartrage (cf paragraphe 9. DETARTRAGE).
- N'utilisez pas de produits nettoyants à base d'alcool ou de solvant.
- Après avoir débranché l'appareil, nettoyez régulièrement la grille de passage d'eau chaude, ainsi que le joint d'étanchéité, à l'aide d'une éponge humide (fig. 16).

B. Du porte-filtre

L'appareil que vous venez d'acheter est équipé d'un porte-filtre démontable à éjection, qui vous permet de le maintenir en parfait état de fonctionnement. Nous vous conseillons de le nettoyer après chaque utilisation. Ces opérations de démontage/remontage doivent être effectuées à froid.

1. Démontage du porte-filtre :

- Extraire le porte-filtre de votre machine.
- Jeter le marc ou la dosette en pressant sur la touche d'éjection (fig. 11).
- Le rincer à l'eau claire.
- Prendre le bas du porte-filtre entre le pouce et l'index.
- Exercer une pression avec le pouce et l'index en même temps, puis tirer vers le bas (fig. 17).

2. Nettoyage et rinçage du porte-filtre :

Le porte-filtre peut alors être nettoyé à l'aide d'un produit détergent « vaisselle » et d'un accessoire récurant, mais doit ensuite être rincé à l'eau claire. Pour un meilleur résultat, vous pouvez actionner plusieurs fois le bouton d'éjection pendant le rinçage.

Nous vous conseillons de secouer fortement votre porte-filtre afin d'en évacuer toute l'eau.

3. Remontage du porte-filtre :

Commencez par engager le bas du porte-filtre dans l'encoche prévue à cet effet, puis poussez jusqu'à entendre le « clic » garantissant le verrouillage (fig. 18).

C. Le plateau récolte-gouttes

Dès que l'indicateur de niveau apparaît, le plateau-récolte doit être vidé après avoir retiré la grille (fig. 19 et 20). La présence d'eau est normale et n'est pas signe d'une fuite. Si nécessaire, nettoyez le plateau récolte-gouttes et sa grille avec de l'eau et un peu de produit vaisselle non agressif. Rincez et séchez.

9. DETARTRAGE

- Le détartrage régulier de votre appareil, comme indiqué dans les paragraphes A et B pour les fonctions café et vapeur, est le gage principal de sa durée de vie. La fréquence de détartrage doit être adaptée à la dureté de votre eau. Prenez conseil auprès de votre agence de distribution d'eau.
- Pendant cette opération, ne placez pas votre appareil sur un plan de travail en marbre. Le détartrant pourrait l'altérer.
- Pour que cela soit plus clair pour vous, vous trouverez ci-après un tableau récapitulatif des fréquences de détartrage en fonction de la dureté de l'eau et de l'utilisation :

FREQUENCE DE DETARTRAGE

Nombre moyen de cafés par semaine	Eau douce (<19°th)	Eau calcaire (19-30°th)	Eau très calcaire (>30°th)
Moins de 7	1 fois par an	Tous les 8 mois	Tous les 6 mois
De 7 à 20	Tous les 4 mois	Tous les 3 mois	Tous les 2 mois
Plus de 20	Tous les 3 mois	Tous les 2 mois	Tous les mois

En cas de doute, un détartrage tous les mois est conseillé.

Aucune réparation de cafetière pour cause de :



- détartrage non effectué,
- d'entartrage,

ne sera couverte par la garantie.

A. Détartrage de la fonction café

- Débranchez l'appareil.
- Insérez le porte-filtre (sans mouture) dans l'appareil et verrouillez-le en tournant vers la droite jusqu'en butée (**fig. 3**).
- Placez un récipient d'un volume supérieur à ½ litre sous le porte-filtre (**fig. 4**).
- Vérifiez que le sélecteur d1 soit bien en position « 0 ».
- Videz le réservoir et remettez-le en place.
- Remplissez le réservoir avec un mélange composé de trois volumes d'eau pour un volume de vinaigre ou d'acide citrique/sulfamique.
- Branchez l'appareil.
- Lorsque le voyant de température du bouton de mise en marche reste fixe, vous pouvez alors passer en position  (café) (**fig. 5**).
- Laissez s'écouler le mélange.
- Attendez 2 minutes, puis renouvelez l'opération 2 fois.
- Tournez le sélecteur sur la position « 0 ».
- Suivez maintenant les instructions de détartrage de la fonction vapeur.

B. Détartrage de la fonction vapeur

- Placez ensuite le récipient sous la buse vapeur.
- Tournez le sélecteur d1 sur la position  (chauffe vapeur) (**fig. 13**) (pour obtenir de la vapeur, la température doit être supérieure à celle demandée pour faire du café).
- Le voyant du bouton de mise en marche clignote puis reste fixe.
- Tournez le sélecteur d1 sur la position  (extraction vapeur) (**fig. 14**) : la vapeur sort dans le liquide. Laissez s'écouler le reste du mélange pendant 2 minutes.
- Pendant l'opération, il est normal que le voyant de température de l'eau s'allume et s'éteigne.
- Après quelques instants, arrêtez l'appareil (position « 0 »).
- Lorsque le sélecteur d1 est en position « 0 », l'appareil refroidit automatiquement. Durant la phase de refroidissement, le voyant du bouton de mise en marche clignote, et de l'eau chaude s'écoule dans le plateau récolte gouttes.

C. Rinçage**IMPORTANT !**

- Après le détartrage, effectuez 2-3 opérations de rinçage avec de l'eau claire (sans mouture), comme décrit au paragraphe « Première mise en service ».
- N'oubliez pas de rincer la buse vapeur. L'appareil est détartré et à nouveau prêt à fonctionner.

Votre appareil est garanti mais toute erreur de branchement, manipulation ou utilisation autres que celles décrites dans la notice annule la garantie.

Cet appareil a été conçu exclusivement pour un usage domestique, tout autre type d'utilisation annule la garantie.

Aucune réparation pour cause d'entartrage ne sera couverte par la garantie.

Pour tout problème d'après-vente ou de pièces détachées, consultez votre revendeur ou un centre service agréé.

11. REPONSES AUX PROBLEMES EVENTUELS

Problèmes	Causes possibles	Solutions
Le porte-filtre est bloqué La touche « EJECT » est trop dure à manoeuvrer	Vous avez oublié de déverrouiller le porte-filtre	Manoeuvrez légèrement le porte-filtre sur la droite avant d'appuyer sur la touche « EJECT »
Le marc n'est pas sec après le passage de l'eau	Vous n'avez pas serré le porte-filtre correctement.	Serrez plus le porte-filtre.
L'espresso coule trop lentement	Vous avez trop serré le porte-filtre	Diminuez l'effort de serrage
	La mouture est trop fine, trop grasse ou farineuse.	Choisissez une mouture légèrement plus grosse.
	Le porte-filtre est sale.	Nettoyez votre porte-filtre selon les instructions du paragraphe 8.B.
De l'eau s'écoule du porte-filtre après la confection d'un espresso.	La grille de passage de l'eau est encrassée.	Quand l'appareil est refroidi, nettoyez la grille de passage de l'eau avec une éponge humide (fig. 16).
	Le sélecteur de commande n'a pas été positionné sur arrêt « 0 ».	Eteignez votre appareil en positionnant le sélecteur de commande d1 sur « 0 » (fig. 6).
Présence de marc dans la tasse.	Formation de tartre prématurée en raison d'une eau particulièrement calcaire.	Détartrez l'espresso conformément aux indications du mode d'emploi (paragraphe 9).
	Le porte-filtre est encrassé	Nettoyez le porte-filtre à l'eau chaude. Actionnez la touche « EJECT » pour éliminer les restes éventuels de mouture. Secouez-le pour évacuer l'eau (voir également paragraphe 8.B.
L'espresso n'est pas mousseux.	La mouture est trop fine.	Utilisez une mouture légèrement plus grosse.
	La mouture est trop ancienne.	Utilisez une mouture fraîchement moulue.
	La mouture n'est pas adaptée à l'espresso.	Utilisez une mouture plus fine.
Il y a trop peu de mouture dans le porte-filtre.	Il y a trop peu de mouture dans le porte-filtre.	Rajoutez de la mouture.

Problèmes	Causes possibles	Solutions
Le réservoir d'eau fuit quand on le transporte.	Le clapet du fond du réservoir est sale ou défectueux.	Lavez le réservoir d'eau et faites fonctionner avec le doigt le clapet qui est au fond du réservoir.
	Le clapet est bloqué par du calcaire	Détartrez l'appareil comme décrit au paragraphe 9
Écoulement d'eau sous l'appareil.	Fuite interne.	Vérifiez la bonne position du réservoir. Si le défaut persiste, n'utilisez pas l'appareil, adressez-vous à un centre de service agréé.
Des craquements sont entendus dans le porte-filtre.	Phénomène normal : blocage de sécurité du porte-filtre.	
La pompe est anormalement bruyante.	Absence d'eau dans le réservoir.	Arrêtez l'appareil (position « 0 »), remplissez le réservoir d'eau et redémarrez.
Les tasses sont remplies de manière inégale.	Le porte-filtre est encrassé.	Reportez-vous au paragraphe 8.B pour l'entretien de votre porte-filtre.
L'espresso fuit sur les côtés du porte-filtre.	Le porte-filtre n'est pas placé correctement.	Mettez le porte-filtre en place et verrouillez-le (tournez de gauche à droite jusqu'en butée) (fig. 3).
	Le bord du porte-filtre est encrassé par lamouture.	Enlevez l'excédent de mouture (fig. 9).
Votre espresso a mauvais goût.	Après le détartrage, le rinçage n'a pas été effectué correctement.	Rincez l'appareil conformément au mode d'emploi (paragraphe 8).
L'appareil ne fonctionne pas.	La pompe s'est désamorcée pour cause de manque d'eau.	Remplissez le réservoir d'eau et réarmez la pompe (voir paragraphe 5. « PREMIERE MISE EN SERVICE »). Evitez de vider complètement le réservoir.
	Le réservoir d'eau amovible est mal enclenché.	Enclenchez le réservoir d'eau en appuyant fortement.
La buse vapeur ne fait pas mousser le lait.	La buse vapeur est bouchée ou entartrée.	Détartrez la buse vapeur conformément au paragraphe « DETARTRAGE » ou débouchez-la à l'aide d'une aiguille (fig. 21).
	Le lait est trop chaud.	Utilisez du lait refroidi.
	La forme du récipient n'est pas appropriée.	Utilisez un petit pichet.
	Vous utilisez du lait écrémé.	Utilisez de préférence du lait entier ou demiécrémé.

S'il n'est pas possible de déterminer la cause d'une panne, adressez-vous à un réparateur agréé.
Ne démontez jamais l'appareil ! (en cas de démontage, la garantie pourra ne plus être assurée).

12. PRODUIT ELECTRIQUE OU ELECTRONIQUE EN FIN DE VIE



Participons à la protection de l'environnement!

- ① Votre appareil contient de nombreux matériaux valorisables ou recyclables.
- ② Confiez celui-ci dans un point de collecte ou à défaut dans un centre service agréé pour que son traitement soit effectué.

TEFAL RECOMMENDS SAFETY FIRST

Congratulations on the purchase of your new Tefal espresso machine. At Tefal we are very safety conscious and request that you exercise caution and care when using this appliance. Please read the following instructions before commencing use of your appliance.

To ensure that your machine meets our safety and quality standards, your machine has been checked and tested using real ground coffee. Every care has been taken to ensure that your appliance has been thoroughly cleaned, however, there may be some traces of coffee and drops of water within the machine. Tefal guarantees that your machine is brand new.

GB

You have just purchased the latest innovation in terms of espresso machines. Your machine is equipped with a filter holder that has three exclusive systems:

- The first is for the progressive compression of the ground coffee when positioning the filter holder (OPTIPRESS System).
- The second is for ejecting the used coffee.
- The last is for the use of E.S.E. (Easy Serving Espresso)  pods or flexible pods.

The filter holder can also be removed so that you can clean it regularly to keep it in perfect working order. For your safety, the filter holder is fitted with a locking system so that it remains in place when the pressure rises.

1- DESCRIPTION

- | | |
|---|--|
| a Water tank cover | f Filter holder with ejection system for the used coffee or pod and progressive compression of the ground coffee or pod: OPTIPRESS system. |
| b Removable water tank | g Removable steam nozzle |
| c Storage compartment and cup warming plate | h Removable drip tray and grid |
| d Selector Control panel:
d.1 Selection dial (espresso or steam)
d.2 ON/OFF button with LED | i Drip tray with water level indicator |
| e Position for the filter holder | j Power cord |
| | k Measuring spoon |

2- TECHNICAL CHARACTERISTICS

IMPORTANT!

Operating voltage:
This appliance is designed to operate solely with an alternating current of 220-240 V.

Type of use:
This product has been designed for domestic use only.

Any commercial use, inappropriate use or failure to comply with the instructions, the manufacturer accepts no responsibility and the guarantee will not apply.

- 15 Bar Thermoblock pump
- Filter holder with used coffee ejection system
- Compatible with all types of pods and E.S.E pods
- Two side compartments for storing cups and keeping them warm (when the appliance is operating) Dimensions are as follows: Diameter 60 mm, Height 60 mm
- Steam function
- Removable water tank (capacity: 2 litres)
- Power rating: 1450 W
- Voltage 220-240 V – 50 Hz
- Overheating safety devices
- Dimensions: H. 366 mm, L. 248 mm, W. 241 mm

3. SAFETY INSTRUCTIONS

- Before using your espresso machine, please read the instructions carefully.
- This appliance is for household use only.
- Do not use this appliance for other than its intended use. Do not use outdoors.
- This appliance is not designed to be used by persons (including children) with reduced physical, sensorial or mental capacities or persons with no experience or knowledge unless they are under supervision.
- Young children should be supervised to ensure they do not play with the appliance.
- Do not leave the appliance unattended when in use.
- Do not place your espresso machine on or near hot gas or electric burner, or where it could touch a heated oven.
- Always use the appliance on a dry, level surface.
- Do not let the cord hang over the edge of a table or counter, touch hot surfaces or become knotted.
- Do not immerse the cord, plug or espresso machine in water or any other liquid.
- Always switch the appliance to “OFF”, switch the power off at the power outlet and remove the plug when the appliance is not being used and before cleaning.
- Only plug the appliance in a socket with an earth pin. Check that the voltage on the rating plate of the appliance matches that of your electrical installation.
- Avoid contact between the power cord and your hands with the hot parts of the appliance (cup warming compartment, filter holder, and steam nozzle).
- Regularly inspect the power supply cord and do not use the appliance if it is damaged or if the power cord has been damaged. If found damaged in any way, immediately cease use of the espresso machine and return the entire unit to your nearest authorised Tefal Service Centre for examination, replacement or repair. Under no circumstances should you open the appliance yourself.
- The accessories and removable parts of the appliance are NOT dishwasher safe.

GB

SPECIAL SAFETY INSTRUCTIONS

- Only use cold water in the tank. Do not use any other liquid.
- Never use the machine without water in the water tank.
- Do not use the appliance unless the drip tray and the grill are fitted.
- Ensure the filter holder is securely fitted when using the espresso machine.
- Never remove the filter holder during the brewing operation as the machine is under pressure.
- Follow the instructions for descaling operations.

4. PRACTICAL ADVICE

IMPORTANT!

Before first use, after prolonged periods of non-use or after descaling, the appliance must be cleaned as described in the paragraph: “FIRST USE”

- To release the filter holder while pressing the “EJECT” button lightly before removing it from the appliance (fig. 1).
- Do not fill your filter holder to the top, use the measuring spoon (1 spoon per cup).
- Remove any excess ground coffee from the edge of the filter holder.
- It is recommended that you empty the water tank daily after use.
- Before removing the tank to fill or empty it, always remember to switch off the appliance.
- To obtain optimal temperature of your cup, Tefal recommends you keep the cups warm in the compartments provided.

Water Flow:

If you are making an espresso, you must make sure that the water flows through the espresso machine at the correct rate. If it is too slow, the coffee will be over extracted – too dark and very bitter, with an uneven crema. If it flows too quickly, the coffee will be under-extracted – the proper aroma and flavour would not have had time to develop. You can adjust the coffee tamping by turning the filter head from left to right.

Coffee

It is recommended that you use pre-ground coffee as it ensures a richer and flavoursome coffee. Pre-ground coffee will retain its flavour for up to 1 week, if preserved in a tightly sealed container and stored in a cool, dark area. Do not store the ground coffee in a refrigerator or freezer. Pre-ground coffee stored in a container will keep up to 1 month prior to going stale.

The Grind

If using pre-ground coffee, ensure you purchase an espresso grind. The grind should be fine, but not too fine otherwise it will affect the taste and the rate of water that flows through it. Too fine a grind means the coffee will not flow through even under pressure. If the grind is too coarse, the water will flow too quickly, preventing a flavoured extraction.

GB

5. FIRST USE

Rinsing before first use

Before using your coffee machine, clean all of the accessories in mild detergent and water. Rinse thoroughly and then dry them.

- Ensure the Power switch and Selector control are set to 'OFF' position. Turn off at the power outlet and unplug the power cord. Lift up the water tank and fill with cold water to the maximum mark and place in the machine, pressing down firmly so that it is secure. Close the water tank lid.
- Switch on the appliance by pressing the ON/OFF button d2.
- The temperature light flashes, once the flashing stops the appliance is ready for use (fig. 2).
- Insert the filter holder (without ground coffee) into the appliance: turn it towards the right as far as possible (fig. 3).
- Place a large container with a volume of more than 1/2 litre underneath the filter holder (fig. 4). Turn the selector dial d1 to the position (coffee)  (fig. 5).
- Let the water run from the tank. To stop the flow of water, turn the selector dial d1 to the position "0" (fig. 6) and unplug the appliance.
- Remove the tank, empty it and rinse it carefully. Then securely place it back into the appliance (fig. 7 and 8).

6. PREPARING AN ESPRESSO

IMPORTANT!

If the espresso machine is being used for the first time, the appliance must be cleaned as described in section 5 "FIRST USE".

With ground coffee

- Before removing the removable tank, place the selector dial d1 in the "0" position (fig. 6).
- Fill the tank with cold water and securely fit it back into the appliance (fig. 7 et 8).
- Switch on the appliance by pressing the ON/OFF button d2.
- The LED flashes while the machine is warming up, and once ready it remains lit, it is now ready for use.

For best results, we recommend warming up the accessories beforehand (filter holder and cups) without adding any ground coffee. Proceed as follows:

- Securely fit the empty filter holder and place the espresso cups directly underneath it. As soon as the appliance has reached the right temperature, the orange LED stops flashing.
- Press the 2 cup or 1 cup button according to what you require.
- Once the cup(s) are filled with hot water, move the selector back to the "0" position.
- Release the filter holder by pressing the "EJECT" button lightly and turning it towards the left (fig. 1). Using the measuring spoon, place the ground coffee into the filter holder: one measuring spoon (filled to the top) per cup for a good espresso (fig. 9). It is important to use the correct amount of coffee as the filter perforations have been constructed for optimal pressure build up in the machine.

The type of ground coffee that you use will determine the strength and taste of your espresso: the finer your coffee is ground, the stronger the espresso.

- Distribute the coffee evenly and remove the excess ground coffee from the edge of the filter holder (fig. 9). Wipe away any excess coffee from the rim of the filter holder to ensure a correct fit under the brew head. If there is too much coffee, the flow of water may become blocked.
- Place the filter holder underneath the brew head and turn it towards the right (fig. 3) until the desired compression of the ground coffee is reached. The more it is compressed, the stronger the espresso.
- Place a cup on the grill of the drip tray under the brew head (fig. 10).
- Turn the selector d1 to the position ☕ (coffee) (fig. 5).
- After a few moments, the coffee starts to flow.
- When your cup is as full as you want, move the selector d1 to the position "0" (fig. 6).
- Remove the cup.
- Release the filter holder: press the "EJECT" button lightly while turning the filter holder towards the left and remove it from the appliance. Throw away the used coffee using the ejection system by pressing the "EJECT" button on the handle fully (fig. 11). Wash the filter holder under running water, while pressing the "EJECT" button to eliminate the remains of ground coffee (see also paragraph 8.B for deeper cleaning).

To eliminate the pressure build up within the system, it is normal that at each time the control selector dial d1 returns to the "0" position. At this position there water and steam will be running, which may create some noise.

Once you have prepared your first espresso and the appliance is hot, you can keep your cups at the right temperature

"ESE" for "Easy Serving Espresso" is a pod (44 mm in diameter) of 7g of coffee that has been selected, ground and compacted between two filter papers especially designed to make Italian style espresso ("ristretto" short coffee). This system permits easy, simple, clean and comfortable use of your machine.

With an E.S.E Espresso Pod

- Before removing the water tank, remember to place the selector dial d1 in the "0" position.
- Fill the tank with cold water and securely fit it back into the appliance (fig. 7 and 8).
- Switch on the appliance by pressing the ON/OFF button d2.
- The LED flashes during preheating, once ready it, then remains lit. The appliance is then ready for use.

For best results, we recommend warming up the accessories beforehand (filter holder and cups) without adding any ground coffee. Proceed as follows:

- Fit the empty filter holder, and place the espresso cups underneath it. As soon as the appliance has reached the right temperature, the orange LED stops flashing.
- Press the 2 cup or 1 cup button according to what you desire.
- Once the cup(s) are filled with hot water, move the selector dial back to the "0" position
- Release the filter holder by pressing the "EJECT" button lightly and turning it towards the left (fig. 1). If required, remove the paper around the pod following the dotted lines (fig. 12). Place the E.S.E pod with the red writing facing downwards (fold the corners of the filter paper back). Ensure that the paper is placed inside the filter, otherwise this could cause it to leak.

For a creamier and thicker crema, the E.S.E pod must be positioned correctly. The pod is designed to make one cup of coffee. The use of 2 E.S.E pods on top of one another is not recommended.

- Insert the filter holder into the appliance tightening it by turning it towards the right as far as possible (fig. 3).
- To prepare your espresso, follow the same procedure as for the preparation of an espresso with ground coffee.



Your machine is also compatible with soft pods (generally 60 mm in diameter). As this type of pod is not specifically designed for espresso machines, you will obtain a weaker espresso than with an E.S.E. pod.

With a Flexible Pod

- Before removing the water tank, remember to place the selector dial d1 in the "0" position.
- Fill the tank with cold water and fit it back onto the appliance (fig. 7 and 8).
- Switch on the appliance by pressing the ON/OFF button d2.
- The LED flashes during preheating, and once ready, it then remains lit.
- Fit the empty filter holder, and place the espresso cups underneath it. As soon as the appliance has reached the right temperature, the orange LED stops flashing.
- Press the 2 cup or 1 cup button according to what you desire.
- Once the cup(s) are filled with hot water, move the selector dial back to the "0" position
- Release the filter holder by pressing the "EJECT" button lightly and turning it towards the left (fig. 1). Place a soft pod into the filter holder. The pod is designed to make one cup of coffee. The use of 2 pods on top of one another is not recommended.
- Insert the filter holder into the appliance tightening it by turning it towards the right (fig. 3). The more it is compressed, the stronger the espresso will be.
- To prepare your espresso, follow the same procedure as for the preparation of an espresso with ground coffee.

7. PREPARING THE STEAM

The steam is used to froth the milk (for example when preparing cappuccinos or hot chocolate) and heating water (for tea and other hot beverages).

- Turn the selector dial d1 to the position  (fig. 13) (to obtain more steam, the temperature needs to be higher than when making coffee).
- The ON/OFF button LED flashes again then remains lit. The appliance is then ready for use.
- Place the liquid to be heated into a recipient. For best results, we recommend pouring the liquid to be heated or frothed into a container with a narrow neck (a small jug for example).
- Immerse the steam nozzle into the milk.
- Turn the selector dial d1 to the position  (steam) (fig. 14): the steam pours into the milk.
- In order to obtain good frothy milk, we recommend using fresh cold milk.
- Place your hand at the sides and bottom of the jug and use circular movements and move from top to bottom. The pump operates intermittently, this is normal. (fig. 15).
- During operation, it is normal for the temperature light of the ON/OFF button to light up and then turn off.
- When the liquid is hot and/or frothy, switch off the appliance (select dial d1 in the "0" position).
- When the selector dial d1 is in the "0" position, the appliance cools down automatically.
- During the cooling down phase, the LED of the ON/OFF button flashes, and hot water runs into the drip tray.
- When the optimal temperature for preparing an espresso is reached, the LED remains lit.

IMPORTANT!

Once the steam has been stopped, clean the steam nozzle immediately using a damp sponge (to avoid residues from sticking) and allow more steam to run through it to free air to rinse the inside of the nozzle.

WARNING!

The steam nozzle is still hot!

Be careful not to burn yourself.

8. CLEANING AND MAINTENANCE

The accessories and removable parts of the appliance are not dishwasher proof.

Before cleaning, ensure the selector dial Control is in the “OFF” position. Switch off at the power outlet, then unplug the power cord and the unit to cool. Do not use abrasive agents or cloths which can scratch the surfaces.

A. The Appliance

- Clean the outside of the appliance from time to time with a damp cloth or sponge. Wash the tank, the drip tray and its grill regularly and dry them.
- Rinse the inside of the tank regularly.
- When a fine white film obscures the tank, carry out a descaling operation. (see section 9. DESCALING).
- Do not use alcohol or solvent based cleaning products.
- Once the appliance has been unplugged, clean the hot water grill and the seal regularly, using a damp sponge (fig. 16).

B. The filter holder

The espresso machine is equipped with a removable filter ejecting holder, which we recommend that you clean after each use. After each use, remove the used coffee grounds.

These removal/fitting operations must be carried out when the machine has cooled down.

1. Removal of the filter holder:

- Remove the filter holder from your machine.
- Dispose of the used coffee or pod by pressing the eject button (fig. 11).
- Rinse under running water.
- Hold the bottom of the filter holder between your thumb and index finger.
- Place pressure on it with the thumb and index finger at the same time, then pull it downwards (fig. 17).

2. Cleaning and rinsing the filter holder:

The filter holder may then be cleaned using a household detergent and a normal dishwashing brush, but must be rinsed afterwards with running water. For best results, you may press down the eject button several times while rinsing.

We recommend shaking the filter holder vigorously in order to release any water that may have collected inside.

3. Fitting the filter holder:

First inset the bottom of the filter holder into the slot provided for this purpose, then push it in until you hear a “click” which ensures that it is locked into place (fig. 18).

C. The drip tray

The drip tray should be removed, emptied and cleaned at regular intervals, particularly when the level gauge appears indicating the drip tray is full. The drip tray must be emptied after first removing the grill (fig. 19 and 20). The presence of water is normal and is not the sign of a leak. If required, clean the drip tray and its grill with water and a little non abrasive detergent before rinsing and drying.

D. Steam Wand

- After frothing milk the steam wand should be cleaned with a damp sponge.
- Briefly set the selector control to the “Steam” position to clear any remaining milk from the steam wand,
- If the steam wand becomes blocked, wait for the machine to cool before using a needle or paper clip to unblock the opening.

9. DESCALING

- After regular use, hard water can cause limestone build up in and on many of the components, reducing the brewing flow, power of the machine, and affecting the quality of coffee. It is recommended that you decalcify your machine on a regular basis using a liquid decalcifying agent. To make this clearer, please find below a summary table of the frequencies of the descaling operations according to the hardness of water and use:

DESCALING FREQUENCY

Av. number of coffees per week	Soft water (<19°th)	Hard water (19-30°th)	Very hard water (>30°th)
Less than 7	Once a year	Every 8 months	Every 6 months
From 7 to 20	Every 4 months	Every 3 months	Every 2 months
More than 20	Every 3 months	Every 2 months	Every month

GB



- During the operation, do not stand your appliance on a marble surface. The descaler agent could damage it.
- The water tank should never be removed or completely emptied during decalcifying.

The warranty will be void if you do not undertake regular descaling and allow scale build up. If in doubt, we recommend carrying out a descaling operation every month.

A. Descaling of the coffee function

- Make sure the selector dial is on in the 'OFF' position and that the plug is disconnected from the power outlet.
- Place the filter holder (without ground coffee) into the brew head and lock it into place by turning it towards the right as far as possible (fig. 3).
- Place a large container under the filter holder (fig. 4).
- Check that the selector dial d1 is in the "0" position.
- Empty the tank and place it back securely in position.
- Fill the tank with a mixture of three parts water to one part vinegar or citric/sulphamic acid.
- Switch on the appliance.
- When the temperature light of the ON/OFF button remains lit, you can then switch to the position  (coffee) (fig. 5).
- Let the mixture flow through.
- Wait for 2 minutes then repeat the operation twice.
- Turn the selector dial to the "0" position.
- Now follow the instructions for descaling the steam function.

B. Descaling the steam function

- Place a large container under the steam nozzle.
- Turn the selector dial d1 to the position  (fig. 13) (to obtain steam, the temperature must be higher than that required for coffee).
- The LED of the ON/OFF button flashes then remains lit.
- Turn the selector dial d1 to the position  (fig. 14): the steam pours into the liquid.
- Let the rest of the mixture flow for 2 minutes.
- During the operation, it is normal for the water temperature light to light up and then turn off.
- After a few moments, stop the appliance ("0" position).
- When the selector dial d1 is in the "0" position, the appliance cools down automatically.
- During the cooling down phase, the ON/OFF LED button flashes and hot water runs into the drip tray.
- After decalcifying, rinse the water tank thoroughly and re-fill with fresh cold water. To rinse the machine, run half the water through the brewing head and half through the steam wand.
- The machine is then ready for use

C. Rinsing

IMPORTANT!

- After descaling, rinse 2-3 times with clear water (without ground coffee), as described in section "First use".
- Don't forget to rinse the steam nozzle. The appliance is descaled and ready to use again.

This appliance comes with a 12 month repair warranty. This warranty will be considered void due to incorrect connection, handling or use other than those described in the instructions.

This appliance has been designed solely for domestic use, any other type of use invalidates the warranty.

No repairs due to scale build up are covered by the warranty.

For any after sales or spare parts problems, contact your dealer or an approved service centre.

11. TROUBLESHOOTING

Problems	Possible causes	Solutions
The filter holder is blocked. The "EJECT" button is too stiff to move.	You have forgotten to release the filter holder.	Move the filter holder slightly to the right before pressing the "EJECT" button.
The coffee is not dry after the water has passed through.	You have not tightened the filter holder correctly.	Tighten the filter holder more.
The espresso flows too slowly.	You have over tightened the filter holder	Untighten it
	The coffee is too finely ground, too oily or powdery.	Choose a more coarsely ground coffee.
	The filter holder is dirty.	Clean your filter holder according to the instructions in paragraph 8.B.
	The water grill is dirty.	When the appliance has cooled down, clean the water grill with a damp sponge (fig. 16).
Water flows from the filter holder after the espresso has been made.	The selection knob has not been placed in the position "0".	Switch off the appliance by moving the selection knob D1 to the "0" position (fig. 6).
	Premature formation of scale due to very hard water.	Descale the espresso machine according to the instructions (paragraph 9).
Ground coffee in the cup.	The filter holder is dirty.	Clean the filter holder with hot water. Press the "EJECT" button to eliminate any remaining coffee. Shake it to get rid of any water (also refer to paragraph 8.B.
	The coffee is too finely ground.	Use a more coarsely ground coffee.
Poor crema	The coffee is too old.	Use a more recently ground coffee.
	The coffee is not suited to making espresso.	Use a more finely ground coffee. Need to tamp it properly by turning the Optipress tighter.
	There is not enough coffee in the filter holder.	Add more coffee.

Problems	Possible causes	Solutions
The water tank leaks when it is moved.	The valve at the bottom of the tank is dirty or faulty.	Wash the water tank and actuate the valve at the bottom of the tank with your finger.
	The valve is blocked by scale	Descale the appliance as described in paragraph 9.
Water leaking underneath the appliance.	Inside leak.	Check that the tank is fitted correctly. If the problem continues, do not use the appliance, contact an approved service centre.
Cracking noises are heard from the filter holder.	This is normal: safety lock on the filter holder.	
The pump is abnormally noisy.	No water in the tank.	Switch off the appliance ("0" position), fill the water tank and switch back on.
The cups are not filled equally.	The filter holder is dirty.	Refer to paragraph 8.B for the maintenance of the filter holder.
The espresso leaks from the sides of the filter holder.	The filter holder is not fitted correctly.	Fit the filter holder in place and lock it (turn it from left to right as far as possible) (fig. 3).
	The edge of the filter holder has coffee on it.	Remove the excess coffee (fig. 9).
Espresso has a bad/bitter taste.	After descaling, the appliance has not been rinsed correctly.	Rinse the appliance according to the instructions (paragraph 8).
The appliance will not work.	The pump has been drained due to lack of water.	Fill the water tank and restart the pump (see paragraph 5. "FIRST USE"). Avoid emptying the water tank completely.
	The removable water tank is not fitted correctly.	Push the water tank firmly to fit it correctly.
The steam nozzle does not froth the milk.	The steam nozzle is blocked or scaled.	Descale the steam nozzle as described in the paragraph "DESCALING" or unblock it with a needle (fig. 21).
	The milk is too warm or not fresh.	Use cold/fresh milk.
	The container is not the right shape.	Use a small jug.
	You are using skim milk.	Preferably use whole or semi-skimmed milk.

If the cause of the problem cannot be determined, contact an approved service centre. Do not dismantle the appliance yourself! (If dismantled, this will void the warranty).

12. ELECTRICAL OR ELECTRONIC PRODUCT TO BE DISPOSED OF



Do your part to protect the environment!

- ① Your appliance contains many materials that may be re-used or recycled.
- ➔ Please take it to a local civic waste collection point

Wir danken Ihnen für Ihr Vertrauen und Ihre Treue gegenüber den TEFAL-Produkten. Sie haben soeben die letzte Neuerung in Bezug auf Espresso erstanden. Ihr Gerät ist ausgestattet mit einem Filterhalter welcher über drei exklusive Systeme verfügt:

- eines für das progressive Feststampfen des Kaffeemehls beim Positionieren des Filterhalters (OPTIPRESS System).
- das zweite für das Ausstoßen des Kaffeesatzes.
- das letzte für den Gebrauch von E.S.E. (Easy Serving Espresso)  Pads

Er ist außerdem zerlegbar und kann daher durch häufiges Reinigen in perfektem Zustand erhalten werden. Aus Sicherheitsgründen ist der Filterhalter mit einem Verriegelungssystem ausgestattet damit er während des Druckanstieges in Position bleibt.

Sehr geehrte/r Kunde/in. Ihr neues Espressoerät wurde vor Verlassen des Werkes kontrolliert und mit Kaffee getestet. Obwohl es danach gründlich gereinigt wurde, ist es dennoch möglich, dass Kaffeerückstände in der Maschine zurückgeblieben sind. Das Gerät ist jedoch absolut fabrikneu.

DE

1. BESCHREIBUNG

- A. Deckel des Wasserbehälters
- B. Abnehmbarer Wasserbehälter
- C. Platz zum Wegräumen und Warmhalten der Tassen
- D. Bedieneinheit:
 - D1 Wahlknopf (Kaffee oder Dampf)
 - D2 Ein/Aus Knopf mit Leuchtanzeige
- E. Platz für den Filterhalter
- F. Filterhalter mit Ausstoßsystem für den Kaffeesatz oder Pads und progressives Feststampfen des Kaffeemehls OPTIPRESS System.
- G. Einziehbare Dampfdüse
- H. Auffangschale
- I. Tropfenauffangschublade mit Niveauanzeige
- J. Netzkabel
- K. Messlöffel

2- TECHNISCHE EIGENSCHAFTEN

WICHTIG!

Betriebsspannung:

dieses Gerät ist vorgesehen um ausschließlich mit Wechselstrom

220-240 V

zu funktionieren.

Anwendungstyp: dieses Gerät ist nur für den privaten Hausgebrauch in geschlossenen Räumen vorgesehen.

- Elektromagnetische Pumpe: 15 bar
- Filterhalter mit Ausstoßsystem für den Kaffeesatz
- Kompatibel mit allen Pads E.S.E
- Zwei Plätze zum Warmhalten der Tassen (wenn das Gerät im Betrieb ist), mit folgenden Maßen: Durchmesser 60mm, Höhe 60mm
- Dampffunktion
- Abnehmbarer Wasserbehälter (Füllmenge: 2 Liter)
- Leistung: 1450 W
- Spannung: 220-240 V – 50 Hz
- Sicherheitssystem gegen Überhitzung
- Abmessungen: H. 366 mm, B. 248 mm, T. 241 mm

3. SICHERHEITSVORSCHRIFTEN

- Lesen Sie vor dem Einschalten Ihres Espressoerätes aufmerksam diese Gebrauchsanweisung. Entfernen Sie alle Verpackungen und Aufkleber vom Gerät.
- Bei Benutzung entgegen der Gebrauchsanweisung übernimmt TEFAL keine Haftung und die Garantie erlischt.
- Schließen Sie das Gerät nur an eine geerdete Steckdose an. Bei Verwendung eines Verlängerungskabels, muss dieses über einen Stecker mit Erdung verfügen und muss so verlegt werden, dass niemand darüber stolpern kann. Überprüfen Sie ob die auf dem Typenschild angegebene Betriebsspannung mit der Spannung Ihrer Elektroinstallation übereinstimmt.
- Nie Ihr Espressogerät auf einer heißen Oberfläche abstellen (zum Beispiel eine Kochplatte) oder in der Nähe einer Flamme.
- Entfernen Sie nie den das Kaffeemehl enthaltenden Filterhalter während das Wasser durchläuft, denn das Gerät steht in diesem Moment unter Druck.
- Gebrauchen Sie das Gerät nicht wenn die Auffangschale und das Gitter nicht montiert sind.
- Ziehen Sie den Netzstecker wenn ein Problem auftritt während des Auslaufens des Kaffees. Nach Gebrauch Stecker ziehen und vor dem Reinigen abkühlen lassen.
- Nie das Gerät vom Netz trennen indem Sie am Kabel ziehen, und das Kabel nicht über eine scharfe Kante oder Möbelecke leiten. Halten Sie das Kabel von Wärmequellen fern.
- Verhindern Sie den Kontakt des Kabels oder Ihrer Hände mit den heißen Teilen des Geräts (Tassenwarmhalter, Filterhalter, Dampfdüse).
- Nie das Gerät, das Kabel oder den Stecker in Wasser eintauchen.
- Halten Sie Kinder fern und lassen Sie das Kabel nicht herunterhängen.
- Folgen Sie den Angaben der Gebrauchsanweisung für das Entkalken.
- Nie das Gerät einschalten wenn es beschädigt ist oder wenn das Netzkabel in schlechtem Zustand ist.
- Falls das Netzkabel oder irgendein anderes Teil defekt sein sollte, dürfen diese nur durch ein von TEFAL autorisiertes Servicecenter ersetzt werden. Das Gerät darf auf keinen Fall durch Sie selbst geöffnet werden.
- Überprüfen Sie ob der Filterhalter gut angezogen ist bevor Sie den Kaffee auslaufen lassen.
- Überlassen Sie niemals unbeaufsichtigten Kindern oder Personen das Gerät, wenn deren physische oder sensorische Fähigkeiten oder Mangel an Erfahrung und Wissen sie am sicheren Gebrauch hindern. Sie müssen stets überwacht werden und zuvor unterwiesen sein. Kinder müssen beaufsichtigt werden, um sicher zu gehen, dass sie nicht mit dem Gerät spielen.
- Füllen Sie kein heißes Wasser oder andere Flüssigkeiten in den Wassertank. Verwenden Sie nur Originalzubehör und Ersatzteile passend zu Ihrem Gerät. Achtung : Das Gerät, der austretende Dampf und das austretende Wasser sind sehr heiß. Verbrennungsgefahr.
- Das Zubehör und die abnehmbaren Teile des Geräts sind nicht spülmaschinenfest.

DE

4. PRAKTISCHE RATSCHLÄGE

WICHTIG!

Vor dem ersten Gebrauch, nach längerem Nichtgebrauch oder nach dem Entkalken muss das Gerät gereinigt werden, wie beschrieben im Abschnitt: « ERSTE INBETRIEBNAHME ».

Denken Sie daran den Filterhalter zu entriegeln indem Sie die « EJECT » Taste leicht drücken, bevor Sie versuchen ihn vom Gerät abzunehmen (Abb. 1).

- Um aromastarken Kaffee zu erhalten empfehlen wir Ihnen frisch gemahlene speziellen Espresso-Kaffee zu verwenden, welcher am besten angepasst ist an die empfindliche Zubereitung dieses Kaffeetyps. Verwenden Sie am Besten Tassen von maximal 50 ml.
- Bewahren Sie das Kaffeemehl im Kühlschrank auf um das Aroma länger zu erhalten.
- Füllen Sie Ihren Filterhalter nicht bis zum Rand, sondern benutzen Sie den Messlöffel (1 Löffel pro Tasse). Entfernen Sie den Überschuss an Kaffeemehl vom Rand des Filterhalters.
- Falls Sie das Gerät während mehr als 5 Tagen nicht verwenden, leeren und spülen Sie den Wasserbehälter.
- Bevor Sie den Behälter abnehmen um ihn zu füllen oder zu entleeren, denken Sie daran das Gerät auszuschalten.
- Stellen Sie das Gerät immer auf eine flache und stabile Oberfläche.
- Um die optimale Temperatur des Kaffees in der Tasse zu erreichen raten wir Ihnen, die Tassen in den dafür vorgesehenen Plätzen vorzuwärmen.

5. ERSTE INBETRIEBNAHME

Spülen vor dem ersten Gebrauch.

Bevor Sie Ihr Gerät gebrauchen, reinigen Sie das gesamte Zubehör mit Seifenwasser und trocknen Sie alle Teile.

- Füllen Sie den Behälter mit kaltem Wasser und bringen Sie ihn in der vorgesehenen Position am Gerät an.
- Schalten Sie das Gerät ein indem Sie den Schalter D2 betätigen.
- Die Temperaturkontrolleuchte blinkt und bleibt schließlich an. Das Gerät ist nun betriebsbereit (**Abb. 2**).
- Bringen Sie den Filterhalter (ohne Kaffeemehl) am Gerät an: drehen Sie ihn nach rechts bis zum Anschlag (**Abb. 3**).
- Stellen Sie ein Gefäß von mindestens 1/2 Liter unter den Filterhalter (**Abb. 4**). Drehen Sie den Schalter D1 in Position  Kaffee (**Abb. 5**).
- Lassen Sie das Wasser des Behälters durchlaufen. Um das Abfließen zu unterbrechen drehen Sie den Schalter D1 in Position « 0 » (**Abb. 6**) und ziehen Sie den Netzstecker.
- Entfernen Sie den Behälter, entleeren und spülen Sie ihn sorgfältig und stellen Sie ihn zurück ins Gerät (**Abb. 7 und 8**).

DE

6. ESPRESSOZUBEREITUNG

WICHTIG!

Wenn Sie das Espresso-gerät zum ersten Mal gebrauchen, müssen Sie es reinigen wie im Abschnitt 5 « ERSTE INBETRIEBNAHME » beschrieben.

Die Wahl des Kaffeemehls bestimmt die Stärke und den Geschmack Ihres Espresso: je feiner das Kaffeemehl desto kräftiger wird Ihr Espresso.

Mit gemahlenem Kaffee

- Bevor Sie den Wasserbehälter entnehmen, stellen Sie den Schalter D1 in Position « 0 » (**Abb. 6**).
- Füllen Sie den Behälter mit frischem Wasser und stellen Sie ihn in das Gerät (**Abb. 7 und 8**).
- Schalten Sie das Gerät ein indem Sie den Schalter D2 betätigen.
- Während des Vorheizens blinkt die Kontrolleuchte und bleibt danach an. Das Gerät ist nun betriebsbereit. Um ein optimales Resultat zu erreichen, raten wir Ihnen das Zubehör (Filterhalter und Tassen) ohne Kaffeemehl vorzuheizen. Zu diesem Zweck:
- Bringen Sie den leeren Filterhalter in Position und stellen Sie die Espressotassen darunter. Sobald das Gerät seine Betriebstemperatur erreicht hat hört die orange Kontrollleuchte auf zu blinken.
- Drücken Sie auf den Knopf für 2 Tassen oder 1 Tasse je nach Wunsch.
- Sobald die Tassen mit heißem Wasser gefüllt sind stellen Sie den Schalter auf Position « 0 ».
- Entriegeln Sie den Filterhalter indem Sie leicht auf die « EJECT » Taste drücken und ihn nach links drehen (**Abb. 1**). Füllen Sie das Kaffeemehl mit dem Messlöffel in den Filterhalter: ein Messlöffel (randvoll) pro Tasse um einen guten Espresso zu erhalten (**Abb. 9**).
- Entfernen Sie den Überschuss an Kaffeemehl vom Rand des Filterhalters (**Abb. 9**).
- Bringen Sie den Filterhalter am Gerät an und drehen Sie nach rechts (**Abb. 3**) bis Sie den gewünschten Pressgrad des Kaffeemehls erreichen. Je fester es gepresst ist, desto stärker wird Ihr Espresso
- Stellen Sie eine Tasse auf das Gitter der Auffangvorrichtung unter dem Filterhalter (**Abb. 10**).
- Drehen Sie den Schalter D1 in Position  Kaffee (**Abb. 5**).
- Nach kurzer Zeit läuft der Kaffee aus.
- Wenn das gewünschte Kaffeevolumen erreicht ist drehen Sie den Schalter D1 in Position « 0 » (**Abb. 6**).
- Entnehmen Sie die Tasse.

« ESE » für
 « Easy Serving
 Espresso »
 (vereinfachte
 Espressozubereitung)
 ist ein verpacktes Pad
 (44 mm Durchmesser)
 von 7g ausgewähltem,
 gemahlener und
 zwischen zwei
 Papierfiltern
 gepresstem Kaffee.
 Dieses Pad ist speziell
 konzipiert für das
 Zubereiten von
 « ristretto »
 (konzentriertem)
 Espresso auf
 italienische Art.
 Dieses System erlaubt
 einen sofortigen,
 einfachen, sauberen
 und komfortablen
 Gebrauch Ihres
 Geräts.

- Entriegeln Sie den Filterhalter: drücken Sie leicht auf die « EJECT » Taste und drehen Sie den Filterhalter nach links und entfernen Sie ihn vom Gerät. Entfernen Sie den Kaffeesatz mit dem Ausstoßsystem indem Sie die « EJECT » Taste auf dem Handgriff durchdrücken (**Abb. 11**). Reinigen Sie den Filterhalter im Wasserstrahl indem Sie die « EJECT » Taste drücken um den restlichen Kaffeesatz zu entfernen (siehe auch Abschnitt 8.B für ein intensives Reinigen).

Es ist völlig normal wenn beim Zurückschalten des Schalters D1 in Position « 0 » ein leichtes Geräusch wie ein Zirkulieren von Wasser oder Dampf auftritt. Eine spezifische Einrichtung sorgt dafür dass der Druck in allen Leitungen abgelassen wird.

Nachdem Sie Ihren ersten Espresso zubereitet haben und wenn das Gerät warm ist, können Sie die Tassen in den dazu vorgesehenen Plätzen warm halten.

Mit Espresso Pads E.S.E

- Bevor Sie den Wasserbehälter abnehmen, stellen Sie den Schalter D1 in Position « 0 » (**Abb. 6**).
- Füllen Sie den Behälter mit frischem Wasser und stellen Sie ihn in das Gerät (**Abb. 7 und 8**).
- Schalten Sie das Gerät ein indem Sie den Schalter D2 betätigen.
- Während des Vorheizens blinkt die Kontrolleuchte und bleibt danach an. Das Gerät ist nun betriebsbereit.

Um ein optimales Resultat zu erreichen raten wir Ihnen das Zubehör (Filterhalter und Tassen) ohne Kaffeemehl vorzuheizen. Zu diesem Zweck:

- Bringen Sie den leeren Filterhalter in Position und stellen Sie die Espressotassen darunter. Sobald das Gerät seine Betriebstemperatur erreicht hat, hört die orange Kontrollleuchte auf zu blinken.
- Drücken Sie auf den Knopf für 2 Tassen oder 1 Tasse je nach Wunsch.
- Sobald die Tassen mit heißem Wasser gefüllt sind stellen Sie den Schalter auf Position « 0 ».
- Entriegeln Sie den Filterhalter indem Sie leicht auf die « EJECT » Taste drücken und ihn nach links drehen (**Abb. 1**). Schneiden Sie gegebenenfalls das am Umfang des Pads überstehende Papier entlang der gestrichelten Linie ab (**Abb. 12**). Legen Sie das ESE Pad mit der roten Beschriftung nach unten ein (falten Sie die Papierecken um). Geben Sie Acht, dass sich das Papier auf der Innenseite des Filters befindet, da sonst ein Leck entstehen könnte. Für eine reichere und dickflüssigere Creme ist es wichtig das Pad korrekt in Position zu bringen. Das Pad ist vorgesehen um eine Tasse Kaffee zuzubereiten. Wir raten Ihnen ab zwei E.S.E Pads gleichzeitig zu gebrauchen.
- Bringen Sie den Filterhalter am Gerät an und drehen Sie ihn nach rechts bis zum Anschlag (**Abb. 3**).
- Um Ihren Espresso zuzubereiten gehen Sie vor wie bei der Zubereitung eines Espresso mit gemahlener Kaffee

Mit einem weichen Pad

- Bevor Sie den abnehmbaren Behälter entnehmen, stellen Sie den Schalter D1 in Position « 0 » (**Abb. 6**).
- Füllen Sie den Behälter mit frischem Wasser und stellen Sie ihn in das Gerät (**Abb. 7 und 8**).



Ihr Gerät ist auch kompatibel mit weichen Pads (gewöhnlich mit 60 mm Durchmesser). Da diese Pads nicht speziell für Espressoeräte konzipiert sind, erhalten Sie einen weniger konzentrierten Espresso als mit E.S.E Pads.

- Schalten Sie das Gerät ein indem Sie den Schalter D2 betätigen.
 - Während des Vorheizens blinkt die Kontrollleuchte und bleibt danach an. Das Gerät ist nun betriebsbereit.
- Um ein optimales Resultat zu erreichen raten wir Ihnen, das Zubehör (Filterhalter und Tassen) ohne Kaffeemehl vorzuheizen. Zu diesem Zweck:
- Bringen Sie den leeren Filterhalter in Position und stellen Sie die Espressotasse(n) darunter. Sobald das Gerät seine Betriebstemperatur erreicht hat, hört die orange Kontrollleuchte auf zu blinken.
 - Drücken Sie auf den Knopf für 2 Tassen oder 1 Tasse je nach Wunsch.
 - Sobald die Tassen mit heißem Wasser gefüllt sind stellen Sie den Schalter auf Position « 0 ».
 - Entriegeln Sie den Filterhalter indem Sie leicht auf die « EJECT » Taste drücken und ihn nach links drehen (**Abb. 1**). Legen Sie ein weiches Pad in den Filterhalter. Das Pad ist vorgesehen um eine Tasse Kaffee zuzubereiten. Wir raten Ihnen ab zwei Pads gleichzeitig zu gebrauchen.
 - Bringen Sie den Filterhalter am Gerät an und drehen Sie ihn nach rechts bis zur gewünschten Komprimierung des Pads (**Abb. 3**). Je mehr das Pad komprimiert ist, desto stärker wird der Espresso. Um Ihren Espresso zuzubereiten gehen Sie vor wie bei der Zubereitung eines Espresso mit gemahlenem Kaffee.

DE

7. DAMPFERZEUGUNG

Der Dampf dient dazu Milch zum Schäumen zu bringen (zum Beispiel für die Zubereitung von Cappuccino oder für warmen Kakao) und um Wasser zu erwärmen (für Tee und warme Getränke).

- Drehen Sie den Schalter d1 auf die Position Dampferzeugung  (**Abb. 13**) (um ausreichend Dampf zu erzeugen muss die Temperatur höher sein als bei der Zubereitung von Kaffee).
- Die Kontrollleuchte des Ein/Aus Schalters blinkt wieder und bleibt danach an. Das Gerät ist nun betriebsbereit.
- Füllen Sie die zu erhaltende Flüssigkeit in einen Behälter. Um ein besseres Resultat zu erreichen raten wir Ihnen, die zu erhaltende oder aufzuschäumende Flüssigkeit in einen Behälter mit einer kleinen Öffnung zu füllen (zum Beispiel ein kleiner Krug).
- Tauchen Sie die Düse in die Flüssigkeit.
- Drehen Sie den Schalter D1 in Position Dampf  (**Abb.14**): der Dampf strömt in die Flüssigkeit.
- Um die Milch gut aufzuschäumen führen Sie kreisförmige Bewegungen aus und von oben nach unten (**Abb. 15**). Es ist normal dass die Pumpe zeitweise kurz aussetzt
- Um sicher zu gehen, dass die Milch schön schaumig wird, sollte vorzugsweise pasteurisierte Milch oder H-Milch verwendet werden.
- Während dieses Vorgangs ist es normal dass die Temperaturkontrollleuchte des Ein/Aus Schalters aufleuchtet und wieder erlischt.
- Wenn die Flüssigkeit heiß ist und/oder aufgeschäumt ist, schalten Sie das Gerät aus (Schalter D1 in Position « 0 »).
- Sobald der Schalter D1 in Position « 0 » ist, kühlt das Gerät automatisch ab. Während der Abkühlphase blinkt die Kontrollleuchte des Ein/Aus Schalters erneut und heißes Wasser läuft in die Auffangschale ab. Wenn erneut die optimale Temperatur zur Espressozubereitung erreicht ist bleibt die Kontrollleuchte wieder an.

WICHTIG!

Nach der Dampfanwendung reinigen Sie sofort die Düse mit einem feuchten Schwamm (damit keine Rückstände festkleben) und lassen Sie noch ein wenig Dampf austreten um die Düse zu reinigen.

ACHTUNG!

Die Dampfdüse ist noch heiß! Seien Sie vorsichtig um sich nicht zu verbrennen!

8. REINIGUNG UND PFLEGE

Das Zubehör und die abnehmbaren Teile des Geräts sind nicht spülmaschinenfest.

A. Des Gerätes

- Ziehen Sie den Netzstecker vor jedem Reinigen und lassen Sie das Gerät abkühlen.
- Reinigen Sie von Zeit zu Zeit die Außenseite des Geräts mit einem feuchten Schwamm. Reinigen Sie regelmäßig den Wasserbehälter, den Tropfenauffangbehälter sowie sein das Gitter.
- Spülen Sie die Innenseite des Wasserbehälters regelmäßig.
- Wenn sich eine weiße Schicht auf dem Behälter bildet, führen Sie eine Entkalkung durch (siehe Abschnitt 9. ENTKALKUNG).
- Verwenden Sie keine Reinigungsmittel auf Alkohol- oder Lösungsmittelbasis.
- Nachdem Sie das Gerät vom Netz getrennt haben, reinigen Sie regelmäßig das Gitter des Wasserauslaufs sowie die Dichtung mit einem feuchten Schwamm (**Abb. 16**).

DE

B. Des Filterhalters

Ihr Gerät ist mit einem zerlegbaren Filterhalter mit Ausstoßsystem ausgestattet, der es erlaubt das Gerät perfekt in Stand zu halten.. Wir raten Ihnen, den Filterhalter nach jedem Gebrauch zu reinigen. Der Vorgang des Zerlegens/Zusammenbauens muss im kalten Zustand ausgeführt werden.

1. Zerlegen des Filterhalters

- Entnehmen Sie den Filterhalter aus Ihrem Gerät.
- Entfernen Sie den Kaffeesatz oder das Pad indem Sie die Auswurf Taste drücken (**Abb. 11**).
- Ihn mit klarem Wasser abspülen.
- Fassen Sie das Unterteil des Filterhalters zwischen Daumen und Zeigefinger.
- Drücken Sie gleichzeitig mit Daumen und Zeigefinger und ziehen Sie nach unten (**Abb. 17**).

2. Reinigung und Spülen des Filterhalters

Jetzt kann der Filterhalter mit Spülmittel oder einer Bürste gereinigt werden, und danach mit klarem Wasser abgespült werden. Um ein besseres Resultat zu erreichen, können Sie während des Spülens mehrmals die Auswurf Taste betätigen.

Wir raten Ihnen an, den Filterhalter energisch zu schütteln um das Wasser zu entfernen.

3. Zusammenbauen des Filterhalters

Fügen Sie das Unterteil des Filterhalters in die dazu vorgesehene Kerbe ein, drücken Sie danach bis Sie ein «klick» hören. Dies bestätigt die Verriegelung (**Abb. 18**).

C. Des Tropfenauffangbehälters

Sobald die Füllstandsanzeige erscheint muss das Gitter entfernt werden und der Behälter geleert werden (**Abb. 19 und 20**). Das Vorhandensein von Wasser ist normal und kein Zeichen eines Lecks. Falls nötig reinigen Sie den Auffangbehälter und das Gitter mit Wasser und ein wenig nicht aggressivem Spülmittel. Spülen und trocknen Sie es.

9. ENTKALKUNG

- Das regelmäßige Entkalken Ihres Geräts, wie in den Abschnitten A und B für die Funktionen Kaffee und Dampf beschrieben, garantiert Ihrem Gerät eine lange Lebensdauer. Der Abstand zwischen zwei Entkalkungen ist abhängig von der Wasserhärte. Fragen Sie diese bei Ihrem Wasserwerk nach.
- Stellen Sie Ihr Gerät während des Entkalkens nicht auf einer Marmoroberfläche ab. Das Entkalkungsmittel könnte diese beschädigen.
- Für ein besseres Verständnis beachten Sie die folgende Tafel der Entkalkungsfrequenzen abhängig von der Wasserhärte und vom Gebrauch des Geräts:

ENTKALKUNGSFREQUENZ			
Anzahl von Kaffees pro Woche	Weiches Wasser (<19°th)	Kalkhaltiges Wasser (19-30°th)	Sehr kalkhaltiges Wasser (>30°th)
Weniger als 7	1 Mal pro Jahr	Alle 8 Monate	Alle 6 Monate
Von 7 bis 20	Alle 4 Monate	Alle 3 Monate	Alle 2 Monate
Mehr als 20	Alle 3 Monate	Alle 2 Monate	Jeden Monat

Im Zweifelsfall raten wir ein Entkalken pro Monat an.

Reparaturen des Geräts wegen:

- nicht ausgeführter Entkalkung,
 - Kesselsteinablagerung,
- werden nicht unter Garantie ausgeführt.

DE

A. Entkalkung der Kaffeefunktion

- Trennen Sie das Gerät vom Netz.
- Bringen Sie den Filterhalter (ohne Kaffeemehl) am Gerät an indem Sie ihn nach rechts bis zum Anschlag drehen (**Abb. 3**).
- Stellen Sie einen Behälter von mindestens ½ Liter unter den Filterhalter (**Abb. 4**).
- Überprüfen Sie ob der Schalter D1 in Position « 0 » steht.
- Entleeren Sie den Wasserbehälter und stellen Sie ihn zurück ins Gerät.
- Füllen Sie den Behälter mit einer Mischung von ¾ Wasser und ¼ Weinessig oder Zitronensäure /Sulfaminsäure.
- Schließen Sie das Gerät am Netz an.
- Sobald die Kontrollleuchte des Ein/Aus Schalters an bleibt, können Sie auf Position Kaffee ☕ schalten (**Abb. 5**).
- Lassen Sie die Mischung durchlaufen.
- Warten Sie 2 Minuten, wiederholen Sie dann den gleichen Vorgang 2 Mal.
- Drehen Sie den Schalter auf Position « 0 ». Folgen Sie nun den Anweisungen des Entkalkens der Dampffunktion.

B. Entkalken der Dampffunktion

- Stellen Sie nun den Behälter unter die Dampfdüse.
- Drehen Sie den Schalter D1 auf die Position Vorheizen Dampf 🔥 (**Abb. 13**) (um Dampf zu erhalten muss die Temperatur höher sein als für die Kaffe Zubereitung).
- Die Kontrollleuchte des Ein/Aus Schalters blinkt und bleibt dann an.
- Drehen Sie den Schalter D1 auf Position Dampf ☁ (**Abb. 14**): der Dampf strömt in die Flüssigkeit. Lassen Sie den Rest der Mischung während 2 Minuten durchlaufen.
- Während dieses Vorgangs ist es normal dass die Wassertemperaturkontrolleuchte aufleuchtet und wieder erlischt.
- Nach kurzer Zeit schalten Sie das Gerät aus (Position « 0 »). Sobald der Schalter D1 auf Position « 0 » steht kühlt das Gerät automatisch ab. Während der Abkühlphase blinkt der Ein/Aus Schalter und etwas warmes Wasser läuft in die Tropfenauffangeinrichtung.

C. Spülen

WICHTIG!

- Nach dem Entkalken führen Sie 2-3 Spülungen durch mit klarem Wasser (ohne Kaffeemehl), wie im Abschnitt « Erste Inbetriebnahme » beschrieben.
- Vergessen Sie nicht die Dampfdüse zu spülen. Das Gerät ist nun entkalkt und wieder Betriebsbereit.

Auf Ihrem Gerät besteht eine Garantie, die allerdings erlischt falls das Gerät anders als in der Gebrauchsanweisung beschrieben angeschlossen, bedient oder verwendet wird.

Dieses Gerät ist ausschließlich zum Hausgebrauch bestimmt, jeder andere Gebrauch lässt die Garantie erlöschen.

Reparaturen wegen Kesselsteinanlagerung werden nicht unter Garantie durchgeführt.

Bei Problemen und Ersatzteilfragen wenden Sie sich bitte an Ihren Händler oder an ein zugelassenes Service-Center.

DE

11. PROBLEMLÖSUNGEN

Probleme	Mögliche Ursachen	Lösungen
Der Filterhalter ist blockiert. Die „EJECT“ Taste klemmt.	Sie haben vergessen den Filterhalter zu entriegeln.	Rütteln Sie ein wenig am Filterhalter auf der rechten Seite, bevor Sie die „EJECT“ Taste drücken.
Der Kaffeesatz ist nicht trocken nach dem Durchlaufen des Wassers.	Sie haben den Filterhalter nicht richtig angezogen.	Ziehen Sie den Filterhalter besser an.
Der Espresso läuft zu langsam aus.	Sie haben den Filterhalter zu fest angezogen.	Drehen Sie ihn ein wenig los.
	Das Kaffeemehl ist zu fein, zu fett oder zu fest gepresst.	Wählen Sie ein grobkörnigeres Kaffeemehl.
	Der Filterhalter ist schmutzig.	Reinigen Sie den Filterhalter entsprechend der Anleitung in Abschnitt 8.B.
Nach der Zubereitung eines Espresso läuft Wasser aus dem Filterhalter aus.	Das Wasserauslaufgitter ist schmutzig.	Wenn das Gerät abgekühlt ist reinigen Sie das Auslaufgitter mit einem feuchten Schwamm (Abb. 16).
	Der Wahlschalter ist nicht in der Ruhestellung « 0 ».	Schalten Sie das Gerät aus indem Sie den Schalter D1 auf « 0 » stellen (Abb. 6).
Kaffeesatz lagert sich in der Tasse ab.	Frühzeitige Kesselsteinbildung in Folge von besonders kalkhaltigem Wasser.	Entkalken Sie Ihr Gerät entsprechend der Anleitung in der Gebrauchsanweisung (Abschnitt 9).
	Der Filterhalter ist schmutzig.	Reinigen Sie den Filterhalter mit warmem Wasser. Bedienen Sie die « EJECT » Taste um Kaffeemehlreste wegzuspülen. Schütteln Sie ihn um das Wasser zu entfernen (siehe auch Abschnitt 8.B).
Der Espresso schäumt nicht.	Das Kaffeemehl ist zu feinkörnig.	Wählen Sie ein grobkörnigeres Kaffeemehl.
	Das Kaffeemehl ist zu alt.	Wählen Sie frisch gemahlene Kaffeemehl.
	Das Kaffeemehl ist nicht geeignet für Espresso.	Verwenden Sie feinkörnigeres Kaffeemehl.
	Es ist zu wenig Kaffeemehl im Filterhalter.	Füllen Sie Kaffeemehl nach.

Probleme	Mögliche Ursachen	Lösungen
Der Wasserbehälter leckt wenn er transportiert wird.	Die Klappe am Boden des Behälters ist schmutzig oder defekt.	Reinigen Sie den Wasserbehälter und bewegen Sie die Klappe mit dem Finger.
	Die Klappe ist blockiert durch Kesselstein.	Entkalken Sie das Gerät wie im Abschnitt 9 beschrieben.
Wasser läuft aus dem Gerät.	Internes Leck.	Überprüfen Sie ob der Wasserbehälter richtig positioniert ist. Falls der Fehler bleibt, das Gerät nicht mehr gebrauchen und sich an einen zugelassenen Kundendienst wenden.
Knackgeräusche im Filterhalter.	Normaler Vorgang: blockieren der Sicherungseinrichtung des Filterhalters.	
Die Pumpe ist ungewöhnlich laut.	Kein Wasser im Wasserbehälter.	Schalten Sie das Gerät aus (Position « 0 »), füllen Sie Wasser in den Behälter und schalten Sie das Gerät wieder ein.
Die Tassen sind nicht gleich voll.	Der Filterhalter ist schmutzig.	Reinigen Sie den Filterhalter
Der Espresso leckt aus den Seiten des Filterhalters.	Der Filterhalter ist nicht richtig positioniert.	Bringen Sie den Filterhalter an und verriegeln Sie ihn (von links nach rechts drehen bis zum Anschlag) (Abb. 3) .
	Der Rand des Filterhalters ist verschmutzt durch Kaffeemehl.	Entfernen Sie den Überschuss an Kaffeemehl (Abb. 9) .
Ihr Espresso schmeckt schlecht.	Das Spülen nach dem Entkalken wurde nicht korrekt durchgeführt.	Spülen Sie das Gerät entsprechend der Gebrauchsanweisung (Abschnitt 8).
Das Gerät funktioniert nicht.	Die Pumpe ist leer aus Wassermangel.	Füllen Sie den Wasserbehälter und starten Sie die Pumpe (siehe Abschnitt 5. « ERSTE INBETRIEBNAHME »). Leeren Sie den Behälter nie vollständig.
	Der Wasserbehälter ist schlecht positioniert.	Bringen Sie den Wasserbehälter in Position indem Sie fest drücken.
Die Dampfdüse lässt die Milch nicht schäumen.	Die Dampfdüse ist verstopft oder verkalkt.	Entkalken Sie die Dampfdüse entsprechend dem Abschnitt « ENTKALKEN » oder machen Sie die Düse frei mit einer Nadel (Abb. 21) .
	Die Milch ist zu heiß.	Verwenden Sie gekühlte Milch.
	Die Form des Behälters ist nicht angepasst.	Verwenden Sie einen kleinen Krug.
	Sie gebrauchen entrahmte Milch.	Verwenden Sie vorzugsweise Vollmilch oder halbentrahmte Milch.

Wenn es nicht möglich ist die Ursache einer Panne festzustellen, wenden Sie sich bitte an einen zugelassenen Kundendienst. Nie das Gerät demontieren! (im Fall einer Demontage kann die Garantie erlöschen).

12. ENTSORGUNG VON ELEKTRISCHEN UND ELEKTRONISCHEN PRODUKTEN

Denken Sie an den Schutz der Umwelt!



- ① Ihr Gerät enthält wertvolle Rohstoffe, die wieder verwertet werden können.
- ➔ Geben Sie Ihr Gerät deshalb bitte bei einer Sammelstelle Ihrer Stadt oder Gemeinde ab.

Tak for din tillid og tillykke med dit nye Tefal produkt. Du har netop købt den sidste nye innovation på espressomarkedet. Espressomaskinen er udstyret med en filterholder, der har tre eksklusive systemer:

- et med gradvis sammenpresning af de maledede kaffebønner, når filterholderen sættes i (OPTIPRESS system).
- et andet til udstødning af den brugte kaffe.
- og et tredje til at bruge E.S.E. (Easy Serving Espresso)  kapsler eller smidige kapsler.

Den kan desuden afmonteres, hvilket giver mulighed for at bevare den i perfekt driftstilstand i kraft af hyppig rengøring. Af sikkerhedsårsager er filterholderen udstyret med et spærringssystem, så den bliver siddende, mens trykket stiger.

Inden apparatet forlod fabrikken er det blevet kontrolleret og testet med rigtige kaffebønner. På trods af at apparatet er blevet rengjort, er det muligt at der kan være spor af kaffe eller vanddråber inde i apparatet. Vi garanterer at apparatet er helt nyt.

1- BESKRIVELSE

- DK**
- a Låg til vandbeholder
 - B Aftagelig vandbeholder
 - C Rum til opbevaring og til at holde kopper varme
 - D Betjeningspanel:
 - D1 Valgknap (kaffe eller damp)
 - D2 Startknap med kontrollampe
 - E Filterholderens placering

- F Filterholder med system til udstødning af brugt kaffe eller kapsel og gradvis sammenpresning af maledede kaffebønner eller kapsel: OPTIPRESS system.
- G Optrækkelig dampdysse
- H Rist til drypbakke
- I Drypbakke med indikator for niveau
- J El-ledning
- K Måleske

2. TEKNISKE EGENSKABER

VIGTIGT!

Brugsspænding: dette apparat er udelukkende beregnet til at fungere med vekselstrøm 220-240 v.
Type brug: dette apparat er KUN beregnet til at blive brugt i en **ALMINDELIG HUSHOLDNING;**

- Elektromagnetisk pumpe: 15 bar
- Filterholder med system til udstødning af brugt kaffe
- kompatibel med alle typer kapsler, E.S.E eller smidige
- to rum til opbevaring og til at holde kopper varme (når apparatet fungerer) med følgende dimensioner: Diameter 60 mm, Højde 60 mm
- Dampfunktion
- Aftagelig beholder (kapacitet: 2 liter)
- Effekt: 1450 W
- Spænding: 220-240 V – 50 Hz
- Sikkerhedsanordning mod overopvarmning
- Dimensioner: H. 366 mm, L. 248 mm, D. 241 mm

3. SIKKERHEDSANVISNINGER

- Læs denne brugsanvisning omhyggeligt igennem, før espressomaskinen tages i brug.
- Tilslut kun apparatet ved et ekstrabeskyttet stik. Kontroller at el-nettets spænding svarer til den, der er anført på apparatets typeskilt.
- Stil ikke espressomaskinen på en varm overflade (f.eks. en kogeplade) eller i nærheden af en flamme.
- Tag ikke filterholderen med den maledede kaffe ud mens vandet løber igennem, da apparatet er under tryk på det tidspunkt.
- Brug ikke apparatet, hvis drypbakken og risten ikke er sat i.
- Stikket skal tages ud, hvis der opstår problemer mens kaffen brygges og før rengøring af apparatet.
- Tag ikke apparatets stik ud ved at trække i ledningen og anbring ikke ledningen hen over en skarp kant eller et hjørne på et møbel.
- Undgå at ledningen eller dine hænder kommer i kontakt med apparatets varme dele (drypbakke, kopvarmer, filterholder, dampdyse).
- Dyp aldrig apparatet ned i vand.
- Hold børn på afstand og lad ikke ledningen hænge ned.
- Overhold instruktionerne i brugsanvisningen for afkalkning af apparatet.
- Start ikke apparatet, hvis det er beskadiget eller hvis ledningen er i dårlig stand.
- Hvis ledningen eller enhver anden specifik komponent er beskadiget, skal den udskiftes af et autoriseret Tefal serviceværksted. Man må under ingen omstændigheder selv skille apparatet ad.
- Kontroller at filterholderen er spændt godt fast, før du får vandet til at løbe igennem.
- Dette apparat er ikke beregnet til at blive brugt af personer (herunder børn), hvis fysiske, sensoriske eller mentale evner er svækkede eller personer blottet for erfaring eller kendskab, med mindre de er under opsyn eller har modtaget forudgående instruktioner om brugen af apparatet af en person, der er ansvarlig for deres sikkerhed. Børn skal være under opsyn for at sikre, at de ikke leger med apparatet.
- Apparatets tilbehørsdele og aftagelige dele må ikke vaskes i opvaskemaskine.

DK

4. PRATISKE RÅD

VIGTIGT!

Før første

ibrugtagning, hvis apparatet ikke har været brugt i længere tid eller efter afkalkning, skal apparatet rengøres som beskrevet i afsnittet:

« FØRSTE OPSTART ».

Husk at frigøre filterholderen ved at trykke let på « EJECT » tasten, før den tages ud af apparatet (fig. 1).

- For at få en espresso med en intens aroma anbefaler vi at bruge en friskmalet kaffe, der er specielt beregnet til at lave espresso og som passer til denne ud-søgte type kaffebrugning, samt kopper der ikke kan indeholde mere end 50 ml.
- Opbevar den maledede kaffe i køleskabet, på denne måde bevarer den sin aroma længere.
- Fyld ikke filterholderen helt op til kanten, men brug måleskeen (1 skefuld pr. kop). Fjern den overskydende kaffe på filterholderens kant.
- Tøm og skyl vandbeholderen, hvis du ikke bruger apparatet i over 5 dage i træk. Sluk altid apparatet, før du tager vandbeholderen ud for at fylde den op eller tømme den.
- Sørg for altid at stille apparatet på en plan og stabil overflade.
- For at opnå den bedste temperatur for kaffen i kopperne, anbefaler vi at holde kopperne varme i de rum, der er forudset hertil.

5. FØRSTE OPSTART

Skylning før første ibrugtagning.

Før espressomaskinen tages i brug, skal alle tilbehørsdelene vaskes i sæbevand og tørres af.

- Fyld vandbeholderen med koldt vand, sæt den på apparatet igen og kontroller at den sidder rigtigt.
- Tænd for apparatet ved at trykke på startknappen D2.
- Kontrollampen for temperatur blinker og lyser dernæst konstant. Apparatet er klar til brug (fig. 2).
- Sæt filterholderen (uden kaffe) i apparatet: drej den til højde indtil anslag (fig. 3).
- Stil en beholder med et rumfang på over en halv liter under filterholderen (fig. 4). Stil valgknappen D1 på positionen med Kaffe  (fig. 5).
- Lad vandet i vandbeholderen løbe igennem. Drej valgknappen D1 hen på position « 0 » for at standse vandets gennembløbning (fig. 6) og tag apparatets stik ud.
- Tag vandbeholderen af, tøm den, skyl den grundigt og sæt den på apparatet igen (fig. 7 og 8).

6. BRYGNING AF ESPRESSO

VIGTIGT!

Hvis espressomaskinen tages i brug for første gang, skal den rengøres som beskrevet i afsnit 5 « FØRSTE OPSTART ».

Med malet kaffe

- Stil valgknappen D1 på position « 0 », før vandbeholderen tages af (fig. 6).
- Fyld vandbeholderen med frisk vand og sæt den på apparatet igen (fig. 7 og 8).
- Tænd apparatet ved at trykke på startknappen D2.
- Kontrollampen blinker under opvarmningen og lyser dernæst konstant. Nu er apparatet klar til brug.
- For at opnå det bedste resultat anbefaler vi at varme tilbehørsdelene op (filterholder og kopper) uden kaffe. Det gør man sådan:
 - Sæt filterholderen i uden kaffe og stil espressokopperne nedefter.
 - Når apparatet har nået den rigtige temperatur, holder den orange kontrollampe op med at blinke.
 - Tryk på knappen med 2 kopper eller 1 kop afhængig af den ønskede brygning.
- Stil valgknappen tilbage på position « 0 », når kopperne eller koppen er fyldt med vand.
- Frigør filterholderen ved at trykke let på « EJECT » tasten og dreje til venstre (fig. 1). Kom malet kaffe ned i filterholderen med måleskeen: en måleskefuld (helt fyldt) per kop for at få en god espresso (fig. 9).
- Fjern den overskydende kaffe på filterholderens kant (fig. 9).
- Sæt filterholderen i apparatet ved at dreje den til højre (fig. 3), indtil den ønskede sammenpresning af den maledede kaffe nås. Jo mere sammenpresset kaffen er, desto stærkere bliver espressoen.
- Stil en kop på drypbakkens rist under filterholderen (fig. 10).
- Stil valgknappen D1 på positionen med Kaffe  (fig. 5).
- Når koppen er fyldt nok op efter din smag, stil valgknappen D1 tilbage på position « 0 » (fig. 6).
- Tag koppen.
- Frigør filterholderen: tryk let på « EJECT » tasten mens filterholderen drejes til venstre og tag den derefter ud af apparatet. Brug udstødningssystemet til at kaste den brugte kaffe bort ved at trykke på

Den valgte type maling er afgørende for espressoens styrke og smag: jo mere fin malingen er, desto stærkere er espressoen.

« EJECT » knappen på skaftet (fig. 11). Vask filterholderen under rindende vand og tryk samtidigt på « EJECT » knappen for at fjerne rester af kaffe (se også afsnit 8.B for en mere grundig rengøring).

Det er normalt, at man hører lidt støj i vand- eller dampkredsløbet, hver gang valgknappen D1 stilles tilbage på position « 0 ». Det skyldes en specifik anordning som fjerner trykket i alle kredsløbene.

Når du har brygget din første espresso og apparatet er varmt, kan du holde dine koppe varme i de rum, der er beregnet hertil.

« ESE » for
« Easy Serving
Espresso »
(let espressobrygning)
er en indpakket kapsel
(44 mm i diameter)
med 7 g udvalgt,
malet kaffe presset
sammen mellem to
papirfiltre, som er
specielt designet til at
brygge kraftig
italiensk espresso
« ristretto ».
Dette system tillader
en øjeblikkelig, enkel,
ren og behagelig brug
af maskinen.

Med en E.S.E kapsel

- Stil valgknappen D1 på position « 0 », før vandbeholderen tages af (fig. 6).
- Fyld vandbeholderen med frisk vand og sæt den på apparatet igen (fig. 7 og 8).
- Tænd apparatet ved at trykke på startknappen D2.
- Kontrollampen blinker under opvarmningen og lyser dernæst konstant. Nu er apparatet klar til brug.
- For at opnå det bedste resultat anbefaler vi at varme tilbehørsdelene op (filterholder og koppe) uden kaffe. Det gør man sådan:
- Sæt filterholderen i uden kaffe og stil espressokopperne nedenunder.
- Når apparatet har nået den rigtige temperatur, holder den orange kontrollampe op med at blinke.
- Tryk på knappen med 2 koppe eller 1 kop afhængig af den ønskede brygning.
- Stil valgknappen tilbage på position « 0 », når kopperne eller koppen er fyldt med vand.
- Frigør filterholderen ved at trykke let på « EJECT » tasten og dreje til venstre (fig. 1). Klip om nødvendigt det overskydende papir af omkring kapslen efter den stiplede linje (fig. 12). Anbring E.S.E kapslen med den røde skrift vendt nedad (fold papirets hjørner godt). Sørg for at papiret er inde i filtret, ellers kan der sive vand ud. For at få en mere rig og fyldig skum er det vigtigt at placere E.S.E kapslen korrekt. Kapslen er beregnet til en kop kaffe. Det anbefales ikke at bruge 2 E.S.E kapsler ovenpå hinanden.
- Sæt filterholderen i apparatet ved at dreje den til højre indtil anslag (fig. 3).
- Bryg din espresso efter samme fremgangsmåde som for brygning af en espresso med malet kaffe.

Med en smidig kapsel

- Stil valgknappen D1 på position « 0 », før vandbeholderen tages af (fig. 6).
- Fyld vandbeholderen med frisk vand og sæt den på apparatet igen (fig. 7 og 8).
- Tænd apparatet ved at trykke på startknappen D2.
- Kontrollampen blinker under opvarmningen og lyser dernæst konstant. Nu er apparatet klar til brug.



Espressomaskinen er ligeledes kompatibel med smidige kapsler (som regel 60 mm i diameter). Da denne type kapsler ikke er specifikt beregnet til espressomaskiner, får man som regel en mindre stærk espresso end med E.S.E. kapsler.

- For at opnå det bedste resultat anbefaler vi at varme tilbehørsdelene op (filterholder og kopper) uden kaffe. Det gør man sådan:
- Sæt filterholderen i uden kaffe og stil espressokopperne nedenunder.
- Når apparatet har nået den rigtige temperatur, holder den orange kontrollampe op med at blinke.
- Tryk på knappen med 2 kopper eller 1 kop afhængig af den ønskede brygning.
- Stil valgknappen tilbage på position « 0 », når kopperne eller koppen er fyldt med vand.
- Frigør filterholderen ved at trykke let på « EJECT » tasten og dreje til venstre (fig. 1). Anbring en smidig kapsel i filterholderen. Kapslen er beregnet til en kop kaffe. Det anbefales ikke at bruge 2 kapsler ovenpå hinanden.
- Sæt filterholderen i apparatet ved at dreje den til højre (fig. 3), indtil den ønskede sammenpresning af kapslen. Jo mere sammenpresset den er, desto stærkere bliver espressoen.
- Bryg din espresso efter samme fremgangsmåde som for brygning af en espresso med malet kaffe.

DK

7. FORBEREDELSE AF DAMP

Dampen bruges til at få mælk til at skumme (for eksempel til at lave cappuccino eller varm kakao) og til at varme vand op (til te og varme drikke).

- Stil valgknappen D1 på positionen med Dampopvarmning  (fig. 13) (for at få rigelig damp skal temperaturen være højere end til at brygge kaffe).
- Kontrollampen for start blinker igen og lyser dernæst konstant. Nu er apparatet klar til brug.
- Kom den væske, der skal varmes op, ned i en beholder. For at opnå det bedste resultat anbefaler vi at hælde den væske, der skal varmes op eller skummes op, ned i en beholder med en lille åbning (f.eks. en lille mælkekande).
- Dyp dampdysen ned i væsken.
- Stil valgknappen D1 på positionen med Damp  (fig. 14): dampen kommer ud nede i væsken.
- For at få mælk til at skumme godt skal man lave cirkelbevægelser oppefra og ned (fig. 15). Pumpen fungerer diskontinuerligt, hvilket er normalt.
- For at opnå en flot skummende mælk anbefaler vi at bruge pasteuriseret mælk eller UHT-mælk og undgå frisk mælk.
- Mens dampen strømmer ud, er det normalt, at kontrollampen for temperatur på startknappen tænder og slukker.
- Når væsken er varm og/eller skummende, stands apparatet (valgknap D1 på position « 0 »).
- Når valgknappen D1 er på position « 0 », køler apparatet automatisk af. Under denne afkølingsfase blinker kontrollampen på startknappen og der løber varmt vand ud i drypbakken. Når den optimale temperatur for at brygge en espresso er nået igen, lyser kontrollampen konstant.

VIGTIGT!

Når dampen er standset, skal man straks rengøre dampdysen omhyggeligt med en fugtig klud (så resterne ikke « sætter sig fast ») og lave lidt mere damp i fri luft for at skylle dysen indvendigt. **OBS!** Dampdysen er stadig varm! Pas på ikke at blive brændt!

8. RENGØRING OG VEDLIGEHOLDELSE

Apparatets tilbehørsdele og aftagelige dele må ikke vaskes i opvaskemaskine.

A. Af apparatet

- Rengør af og til apparatet udvendigt med en fugtig klud. Vask vandbeholderen og drypbakken med rist regelmæssigt og tør dem af.
- Skyl vandbeholderen indvendigt regelmæssigt.
- Når der har sat sig et tyndt, hvidt lag i vandbeholderen, skal apparatet afkalkes (jf. afsnit 9. AFKALKNING).
- Brug ikke rengøringsmidler som indeholder sprit eller opløsningsmidler.
- Når apparatets stik er taget ud, rengør regelmæssigt risten, hvor det varme vand strømmer igennem, ligesom pakningerne med en fugtig klud (fig. 16).

B. Af filterholderen

Dit nye apparat er udstyret med en aftagelig filterholder med udstødningssknap, så den altid fungerer perfekt. Vi anbefaler at rengøre den efter hver brug.

Disse operationer med afmontering/montering skal foretages mens den er kold.

1. Afmontering af filterholderen

- Tag filterholderen ud af maskinen.
- Kast den brugte kaffe eller kapslen ud ved at trykke på udstødningstasten (fig. 11).
- Skyl med rent vand.
- Tag den nederste del af filterholderen mellem tommel- og pegefinger.
- Tryk let med tommel- og pegefinger samtidigt og træk dernæst nedad (fig. 17).

2. Rengøring og skylning af filterholder

Filterholderen kan nu rengøres med et opvaskemiddel og en opvaskebørste, og skal derefter skylles i rent vand. For at opnå det bedste resultat kan man trykke flere gange på udstødningssknappen under skylningen. Vi anbefaler at ryste filterholderen godt for at fjerne alt vand.

3. Montering af filterholderen

Start med at føre den nederste del af filterholderen ind i indhakked, der er forudset til det, og skub dernæst indtil der høres et « klik », som sikrer en korrekt spærring (fig. 18).

C. Af drypbakken

Så snart niveauindikatoren er synlig, skal risten tages af og drypbakken tømmes (fig. 19 og 20). Det er normalt, at der er vand, og ikke et tegn på utæthed. Rengør om nødvendigt drypbakken og risten med lidt vand tilsat mildt opvaskemiddel. Skyl delene og tør dem af.

9. AFKALKNING

- En regelmæssig afkalkning af apparatet, som anført i afsnit A og B for kaffe- og dampfunktionerne, er den vigtigste garanti for en virkemåde uden problemer i lang tid. Afkalkningens hyppighed skal tilpasses efter vandets hårdhed. Forhør dig hos det lokale vandværk.
- Apparatet må ikke stå på et bord i marmor under afkalkningen. Afkalkningsmidlet kan beskadige marmor.
- Skemaet nedenfor resumerer på en meget enkel måde afkalkningsfrekvensen i forhold til vandets hårdhed og brugsfrekvensen:

AFKALKNINGSFREKVENNS			
Gennemsnitligt antal kopper/uge	Blødt vand (<19°th)	Hårdt vand (19-30°th)	Meget hårdt vand (>30°th)
Under 7	1 gang om året	Hver 8. måned	Hver 6. måned
Fra 7 til 20	Hver 4. måned	Hver 3. måned	Hver 2. måned
Over 20	Hver 3. måned	Hver 2. måned	Hver måned

I tilfælde af tvivl anbefales det at foretage en afkalkning en gang om måneden.



Vi varetager ikke reparation af espressomaskinen på grund af:

- manglende afkalkning,
- tilkalket espressomaskine, som ikke er dækket af garantien.

A. Afkalkning af kaffefunktion

- Tag apparatets stik ud.
- Sæt kaffefiltret (uden kaffe) i apparatet og spær den ved at dreje den til højre indtil anslag (fig. 3).
- Stil en beholder med et rumfang på over en halv liter under filterholderen (fig. 4).
- Kontroller at valgknappen D1 står på position « 0 ».
- Tøm vandbeholderen og sæt den i igen.
- Fyld vandbeholderen med en blanding med tre dele vand for en del eddike, citronsyre eller sulfaminsyre.
- Sæt apparatets stik i.
- Når kontrollampen for temperatur på startknappen lyser konstant, kan du stille valgknappen på positionen med Kaffe (fig. 5).
- Lad blandingen løbe igennem.
- Vent i 2 minutter og gentag fremgangsmåden 2 gange.
- Stil valgknappen på position « 0 ».
- Følg nu instruktionerne for afkalkning af dampfunktionen.

B. Afkalkning af dampfunktion

- Stil nu beholderen under dampdysen.
- Stil valgknappen D1 på positionen med Opvarmning af damp  (fig. 13) (for at få damp skal temperaturen være højere end for at brygge kaffe).
- Kontrollampen på startknappen blinker og derefter lyser den konstant.
- Stil valgknappen D1 på positionen med Damp  (fig. 14): dampen kommer ud i væsken. Lad resten af blandingen løbe ud i 2 minutter.
- Mens dampen strømmer ud, er det normalt, at kontrollampen for temperatur tænder og slukker.
- Stands apparatet efter nogle øjeblikke (position « 0 »).
- Når valgknappen D1 står på position « 0 », køler apparatet automatisk af. Under afkølingsfasen blinker kontrollampen på startknappen og der løber varmt vand ud i drypbakken.

C. Skylning

Vigtigt!

- Efter afkalkning skal apparatet skylles med rent vand 2-3 gang (uden kaffe), som beskrevet i afsnittet « Første opstart ».
- Glem ikke at skylle dampdysen. Nu er apparatet afkalket og klar til at fungere igen.

Apparatet er dækket af en garanti, men en forkert tilslutning, håndtering eller brug som ikke er beskrevet i denne brugsanvisning annullerer garantien.

Dette apparat er udelukkende designet til brug i en almindelig husholdning, enhver anden type brug annullerer garantien.

En reparation på grund af manglende afkalkning er ikke dækket af garantien.

Kontakt venligst forhandleren eller et autoriseret serviceværksted for ethvert spørgsmål vedrørende kundeservice eller reservedele.

11. SVAR PÅ EVENTUELLE PROBLEMER

Problem	Mulig årsag	Løsning
Filterholderen er blokeret. « EJECT » knappen er for hård at trykke ind.	Du har glemt at frigøre filterholderen.	Bevæg filterholderen lidt til højre, før du trykker på « EJECT » knappen.
Den brugte kaffe er ikke tør, efter vandet er løbet igennem.	Filterholderen er ikke spændt korrekt fast.	Spænd filterholderen bedre fast.
Espressoen løber for langsomt ud.	Filterholderen er spændt for hårdt fast	Spænd mindre hårdt fast
	Kaffen er malet for fint, den er for fedtet eller for melet.	Vælg en lidt mindre fin maling.
	Filterholderen er snavset.	Rengør filterholderen som forklaret i afsnit 8.B.
	Risten, som vandet løber igennem, er snavset.	Når apparatet er kølet af, rengør risten, som vandet løber igennem, med en fugtig klud (fig. 16).
Der løber vand ud gennem filterholderen, efter der er brygget en espresso.	Valgknappen er ikke blevet stillet tilbage på stop « 0 ».	Sluk apparatet ved at stille valgknappen D1 på « 0 » (fig. 6).
	Der har sat sig kalk i apparatet for tidligt på grund af særlig hårdt vand.	Afkalk espressomaskinen som forklaret i brugsanvisningen (afsnit 9).
Der er kaffegrums i koppen.	Filterholderen er snavset.	Rengør filterholderen med varmt vand. Tryk på « EJECT » tasten for at fjerne eventuelle rester af kaffegrums. Ryst den for at fjerne alt vand (se også afsnit 8.B).
	Kaffen er malet for fin.	Brug en lidt mindre fin maling..
Espressoen er ikke skummende.	Den malede kaffe er for gammel.	Brug en friskmalet kaffe.
	Malingen er ikke velegnet til espresso.	Brug en finere maling.
	Der er for lidt kaffe i filterholderen.	Kom mere kaffe i filterholderen.

Problem	Mulig årsag	Løsning
Vandbeholderen lækker, når man transporterer den.	Ventilen i bunden af vandbeholderen er snavset eller beskadiget.	Vask vandbeholderen og bevæg ventilen i bunden af vandbeholderen med fingeren.
	Ventilen er blokeret af kalk.	Afkalk apparatet som beskrevet i afsnit 9.
Der løber vand ud under apparatet.	Indvendig utæthed.	Kontroller at vandbeholderen sidder rigtigt. Brug ikke apparatet, hvis fejlen vedvarer, men kontakt et autoriseret serviceværksted.
Man hører knirkende lyde i filterholderen.	Det er et normalt fænomen: blokering af filterholderens sikkerhed.	
Pumpen støjer unormalt meget.	Der er ikke vand i vandbeholderen.	Stands apparatet (position « 0 »), fyld vandbeholderen op og start apparatet igen.
Kopperne fyldes ikke op på samme måde.	Filterholderen er snavset.	Se afsnit 8.B vedrørende vedligeholdelse af filterholderen.
Espressoen lækker på siden af filterholderen.	Filterholderen sidder ikke korrekt.	Sæt filterholderen i og spær den (drej fra venstre til højre indtil anslag) (fig. 3).
	Der sidder malet kaffe på kanten af filterholderen.	Fjern den overskydende kaffe (fig. 9).
Espressoen smager dårligt.	Apparatet er ikke blevet skyllet korrekt efter afkalkning.	Skyl apparatet som beskrevet i brugsanvisningen (afsnit 8).
Apparatet fungerer ikke.	Pumpen er ikke spædet på grund af manglende vand.	Fyld vandbeholderen med vand og genstart pumpen (se afsnit 5. « FØRSTE OPSTART »). Undgå at tømme vandbeholderen helt.
	Den aftagelige vandbeholder sidder forkert.	Sæt vandbeholderen rigtigt i ved at trykke godt på den.
Dampdysen får ikke mælken til at skumme.	Dampdysen er tilstoppet eller kalket til.	Afkalk dampdysen som beskrevet i afsnittet « AFKALKNING » eller brug en nål til at rense den (fig. 21).
	Mælken er for varm.	Brug afkølet mælk.
	Beholderens form er ikke velegnet.	Brug en lille kande.
	Du bruger skummet mælk.	Brug helst sødmælk eller letmælk.

Hvis det ikke er muligt at bestemme årsagen til et problem, kontakt en autoriseret reparatør. Skil aldrig selv apparatet ad! (garantien kan blive annulleret i tilfælde af afmontering).

12. BORTSKAFFELSE AF ELEKTRISK ELLER ELEKTRONISK PRODUKT



Vi skal alle være med til at beskytte miljøet!

- ① Apparatet indeholder mange materialer der kan genvindes eller genbruges.
- ② Bring det til et specialiseret indsamlingssted eller til et autoriseret serviceværksted, når det ikke skal bruges mere.

Takk for at du har kjøpt et produkt fra Tefal. Du har nettopp kjøpt den siste nyvinningen innen espressomaskiner. Maskinen er utstyrt med en filterholder som innlemmer tre eksklusive systemer:

- et system som presser malt kaffe ved økende trykk når filterholderen settes på plass (OPTIPRESS system).
- et annet system som tømmer ut kaffegruten.
- et siste systemet som bruker E.S.E.-puter (Easy Serving Espresso)  eller kaffeputer.

Videre kan den demonteres, noe som gjør den lett å rense ofte og dermed lett å holde i god stand. Av sikkerhetsgrunner er filterholderen utstyrt med et låsesystem slik at den sitter fast når trykket øker.

Maskinen er blitt kontrollert og testet med kaffebønner før den forlot fabrikk. Selv om den har blitt grundig rengjort etter testing, kan det likevel forekomme spor av kaffe i maskinen. Vi garanterer at maskinen er helt ny.

1- BESKRIVELSE

- | | |
|---|---|
| A Lokk til vanntanken | F Filterholder med system for uttømming av grut eller pute og økende trykk på den malte kaffen eller puten: OPTIPRESS-system. |
| B Avtakbar vanntank | G Inntrekkbar dampdyse |
| C Rydderom og koppvarmer | H Drypprist |
| D Kontrollpanel: <ul style="list-style-type: none">D1 Valgbryter (kaffe eller damp)D2 Av/på-knapp med lysindikator | I Dryppskuff med nivåindikator |
| E Plass til filterholder | J Strømledning |
| | K Måleskje |

NO

2. TEKNISKE EGENSKAPER

VIKTIG!

Nettspenning: dette apparatet er laget for kun å fungere på vekselstrøm

220-240 V.

Bruksområde: Dette apparatet skal KUN BRUKES I HJEMMET.

- Elektromagnetisk pumpe: 15 bar
- Filterholder med system for uttømming av grut
- Kompatibel med alle typer puter, E.S.E. eller myke
- To rydderom og koppvarmer (når apparatet er slått på) med følgende mål: Diameter 60 mm, høyde 60 mm
- Dampfunksjon
- Avtakbar tank (kapasitet: 2 liter)
- Effekt: 1450 W
- Spenning: 220-240 V – 50 Hz
- Sikkerhetssystem mot overoppheting
- Størrelse: H. 366 mm, L. 248 mm, D. 241 mm

3. SIKKERHETSINSTRUKSJONER

- Les denne bruksanvisningen nøye før espressomaskinen brukes.
- Apparatet skal kun tilkobles en stikkontakt med jordvern. Kontroller at spenningen angitt på apparatets merkeskilt stemmer overens med strømmen i ditt elektriske anlegg.
- Sett ikke espressomaskinen på en varm overflate (f.eks. kokeplate) eller i nærheten av en flamme.
- Ta ikke av filterholderen som inneholder gruten mens vannet går gjennom den fordi apparatet da er under trykk.
- Bruk ikke apparatet hvis dryppskuffen og –risten ikke er satt på plass.
- Koble fra støpselet hvis det oppstår problemer når kaffen renner ut eller før du rengjør maskinen.
- Koble ikke fra apparatet ved å dra i ledningen og sett ikke ledningen på en skarp kant eller på kanten av et møbel.
- Unngå at ledningen eller hendene dine kommer borti maskinens varme deler (koppvarmer, filterholder, dampdyse).
- Dypp aldri maskinen i vann!
- Hold barn på avstand og la ikke ledningen henge.
- Følg instruksjonene for avkalking som står i bruksanvisningen.
- Ikke slå på maskinen dersom den er skadet eller dersom ledningen er i dårlig stand.
- Hvis ledningen eller andre elementer skulle bli skadet skal de kun skiftes ut av et godkjent servicesenter for Tefal. Du skal uansett ikke åpne maskinen.
- Sjøkk at filterholderen sitter godt fast før kaffen renner gjennom.
- Dette apparatet er ikke ment for personer (inkl. barn) med nedsatte fysiske, sensoriske eller psykiske evner, eller uerfarne personer, unntatt dersom de får tilsyn eller forhåndsinstruksjoner om anvendelsen av apparatet fra en person med ansvar for deres sikkerhet. Barn skal holdes under tilsyn for å sikre at barnet ikke bruker apparatet til lek.
- Tilbehøret og maskinens demonterbare deler kan ikke vaskes i oppvaskmaskinen.

4. PRAKTISKE RÅD

VIKTIG!

Etter første bruk, etter lange perioder uten bruk eller etter avkalking skal maskinen rengjøres som beskrevet i avsnittet: "FØR BRUK".

Glem ikke å utløse filterholderen ved å trykke lett på knappen "EJECT" før den tas ut av maskinen (fig. 1).

- For å lage en espresso med intens aroma anbefaler vi at du bruker nymalt spesialkaffe for espresso som passer til den raffinerte tilberedelsen av denne typen kaffe, og kopper som ikke rommer mer enn 50 ml.
- Oppbevar den malte kaffen i kjøleskapet. Slik bevarer den sin aroma lenger.
- Ikke fyll filterholderen opp til kanten, men bruk måleskjeen (1 skje per kopp). Fjern overskytende kaffepulver rundt filterholderen.
- Tøm og skyll vanntanken dersom maskinen ikke brukes i over 5 dager.
- Pass alltid på å slå av maskinen før du tar av tanken for å fylle eller tømme den.
- Pass alltid på å sette apparatet på en jevn og stabil overflate. Vi anbefaler å holde kaffekoppene varme på varmeplaten slik at kaffen får riktig temperatur.

5. FØR BRUK

Skylling før første bruk.

Før du bruker kaffemaskinen må alle tilbehørdelene vaskes i såpevann og tørkes.

- Fyll tanken med kaldt vann og sett den tilbake på maskinen. Pass godt på at den sitter riktig.
- Slå på maskinen ved å trykke på av/på-knappen D2.
- Temperaturlyset blinker, deretter lyser den kontinuerlig. Maskinen er klar til bruk (fig. 2).
- Sett filterholderen (uten malt kaffe) i maskinen: vri den til høyre inntil den låser seg (fig. 3).
- Sett en beholder som rommer over 1/2 liter under filterholderen (fig. 4). Vri bryteren D1 til posisjon kaffe ☕ (fig. 5).
- La vannet fra tanken renne gjennom. Vri bryteren D1 til posisjon "0" (fig. 6) og koble fra apparatet for å stanse vannet.
- Ta ut tanken, tøm den, skyll den godt og sett den tilbake under apparatet (fig. 7 og 8).

6. TILBEREDELSE AV ESPRESSO

VIKTIG!

Hvis espressomaskinen brukes for første gang skal apparatet rengjøres som beskrevet i avsnitt 5 "FØR BRUK".

Typen malt kaffe du velger avgjør smaken og styrken til din espresso: jo mer finmalt kaffen er, jo kraftigere smak vil espressoen ha.

Med malt kaffe

- Før du tar av den avtakbare tanken pass på å vri bryteren D1 til posisjon "0" (fig. 6).
- Fyll tanken med kaldt vann og sett den tilbake på apparatet (fig. 7 og 8).
- Slå på maskinen ved å trykke på av/på-knappen d2.
- Temperaturlyset blinker under forhåndsoppvarmingen, deretter lyser den kontinuerlig. Da er maskinen klar til bruk.

For å oppnå bedre resultater anbefaler vi at

tilbehørsdelene (filterholder og kopper) forvarmes uten å tilsette malt kaffe. Slik skal du gjøre:

- Sett på plass den tomme filterholderen og sett espressokoppene under. Så snart apparatet har nådd riktig temperatur slutter det oransje lyset å blinke.
- Trykk på knappen 2 kopper eller 1 kopp avhengig av ønsket mengde.
- Vri bryteren tilbake til "0" når koppen(e) er fylt med varmt vann.
- Utløs filterholderen ved å trykke lett på knappen "EJECT" og vri den til venstre (fig. 1). Tilsett malt kaffe i filterholderen med måleskjeen: en måleskje (strøken skje) per kopp gir en god espresso (fig. 9).
- Fjern overskytende kaffepulver rundt filterholderen (fig. 9).
- Sett filterholderen i apparatet ved å vri til høyre (fig. 3) inntil den malte kaffen presses så mye du ønsker. Jo mer den presses jo kraftigere vil espressoen bli.
- Sett en kopp på dryppristen under filterholderen (fig. 10).
- Vri bryteren D1 til posisjon kaffe ☕ (fig. 5).
- Snart renner kaffen gjennom.
- Vri bryteren D1 til "0" når koppen er så full du ønsker "0" (fig. 6).
- Ta av koppen.
- Lås opp filterholderen: trykk lett på knappen "EJECT" ved å vri filterholderen til venstre og ta den ut av apparatet. Kast gruten med

uttømmingssystemet ved å trykke utløserknappen "EJECT" helt inn (**fig. 11**). Vask filterholderen i rennende vann og trykk på knappen "EJECT" for å fjerne grutrester (se også avsnitt 8.B for å foreta en grundig rengjøring).

Hver gang bryteren D1 vris tilbake til posisjon "0" er det normalt at du hører lyden av vann eller damp i omløp. Dette skyldes en spesiell mekanisme som fjerner trykket i alle kretsene.

Etter å ha tilberedt din første espresso og straks maskinen er varm kan du sette koppene dine på varmeplaten for å opprettholde temperaturen i koppene.

"ESE" betyr Easy Serving Espresso (enkel tilberedning av espresso). Dette er en innkapslet dose (44 mm i diameter) med 7 g utvalgt, malt kaffe presset mellom to papirfiltre, laget spesielt for tilberedningen av "ristretto"-espresso på italiensk vis. Med dette systemet kan du bruke din maskin på en enkel, ren og behagelig måte – med én gang.

Med en espressopute E.S.E

- Pass på å vri bryteren D1 til posisjon "0" før du tar av den avtakbare tanken.
- Fyll tanken med kaldt vann og sett den tilbake på apparatet (**fig. 7 og 8**).
- Slå på maskinen ved å trykke på av/på-knappen D2.
- Temperaturlyset blinker under forhåndsoppvarmingen, deretter lyser den kontinuerlig. Da er maskinen klar til bruk.
- For å oppnå bedre resultater anbefaler vi at du varmer opp tilbehørsdelene (filterholder og kopper) uten å tilsette malt kaffe. Slik skal du gjøre:
- Sett på plass den tomme filterholderen og sett espressokoppene under. Så snart apparatet har nådd riktig temperatur slutter det oransje lyset å blinke.
- Trykk på knappen 2 kopper eller 1 kopp avhengig av ønsket mengde.
- Vri bryteren tilbake til "0" når koppen(e) er fylt med varmt vann.
- Utløs filterholderen ved å trykke lett på knappen "EJECT" og vri holderen til venstre (**fig. 1**). Om nødvendig klipp bort det overflødig papiret rundt puten ved å følge den stiplede linjen (**fig. 12**). Sett E.S.E-puten med den røde skriften vendt nedover (brett inn hjørnene på papiret). Sørg for å sette papiret innenfor filteret, ellers kan det lekke. Det er viktig å plassere E.S.E-puten riktig slik at du oppnår en kraftigere og tykkere krem. Puten rekker til en kaffekopp. Det anbefales ikke å bruke to E.S.E-puter oppå hverandre.
- Sett filterholderen i apparatet ved å vri hardt mot høyre inntil den låser seg (**fig. 3**).
- Følg samme fremgangsmåte som for tilberedningen av en espresso med malt kaffe.

Med kaffeputer



- Pass på å vri bryteren D1 til posisjon "0" før du tar av den avtakbare tanken.
- Fyll tanken med kaldt vann og sett den tilbake på apparatet (**fig. 7 og 8**).

Maskinen er også kompatibel med kaffeputer (vanligvis 60 mm i diameter) Ettersom denne typen porsjoner ikke er spesielt laget for espressomaskiner får du en mindre kraftig espresso enn med en E.S.E kaffepute.

- Slå på maskinen ved å trykke på av/på-knappen D2.
 - Temperaturlyset blinker under forhåndsoppvarmingen, deretter lyser den kontinuerlig. Da er maskinen klar til bruk.
- For å oppnå bedre resultater anbefaler vi at tilbehørsdelene (filterholder og kopper) forvarmes uten å tilsette malt kaffe. Slik skal du gjøre:
- Sett på plass den tomme filterholderen og sett espressokoppene under. Så snart apparatet har nådd riktig temperatur slutter det oransje lyset å blinke.
 - Trykk på knappen 2 kopper eller 1 kopp avhengig av ønsket mengde.
 - Vri bryteren tilbake til "0" når koppen(e) er fylt med varmt vann.
 - Utløs filterholderen ved å trykke lett på knappen "EJECT" og vri holderen til venstre (**fig. 1**). Sett en kaffepute i filterholderen. Puten rekker til en kaffekopp. Det anbefales ikke å bruke to kaffeputer oppå hverandre.
 - Sett filterholderen i apparatet ved å vri hardt til høyre (**fig. 3**) inntil kaffepulveret presses så mye du ønsker. Jo mer den presses jo kraftigere vil espressoen bli.
 - Følg samme fremgangsmåte som for tilberedningen av en espresso med malt kaffe.

7. FORBEREDELSE AV DAMPFUNKSJONEN

Damp benyttes til å danne melkeskum (f.eks. for å lage cappuccino, varm sjokolade) og varme opp vann (for te eller varme drikker).

- Vri bryteren D1 til posisjonen for forhåndsoppvarming av damp  (**fig. 13**) (for å oppnå en større mengde damp må temperaturen være høyere enn det som er nødvendig for å lage kaffe).
- På/av-knappen blinker på nytt, deretter lyser den kontinuerlig. Da er maskinen klar til bruk.
- Hell væsken som skal varmes opp, i en beholder. For å oppnå bedre resultater anbefaler vi at du heller væsken som skal oppvarmes eller skummes i en beholder med liten åpning (f.eks. liten karaffel).
- Dypp dampdysen ned i væsken.
- Vri bryteren D1 til posisjon damp  (**fig. 14**) og dampen kommer ut i væsken.
- Gjør sirkelbevegelser ovenfra og ned for at melken skal skumme mye (**fig. 15**). Pumpen fungerer med jevne opphold. Dette er normalt. For å oppnå mye melkeskum anbefaler vi å bruke pasteurisert melk og unngå rå melk.
- I løpet av skummingen er det normalt at temperaturlyset på av/på-knappen tennes og slukkes.
- Slå av apparatet (bryter D1 til posisjon "0" når væsken er varm og/eller skummende).
- Når bryteren D1 står på posisjon "0" avkjøles apparatet automatisk. I løpet av avkjølingsfasen blinker av/på-knappen og det varme vannet renner ut i dryppskuffen. Når temperaturen for tilberedning av espresso på nytt er optimal lyser den kontinuerlig.

VIKTIG!

Etter at du har brukt dampen må dampdysen umiddelbart rengjøres nøye med en fuktig svamp (slik at rester ikke klebes fast), og du bør lage enda litt damp ut i luften for å skylle dysen innvendig.

FORSIKTIG!
Dampdysen er fortsatt varm! Pass på å ikke brenne deg!

NO

8. RENGJØRING OG VEDLIKEHOLD

Tilbehøret og maskinens demonterbare deler kan ikke vaskes i oppvaskmaskinen.

A. Maskinen

- Ta ut kontakten før du rengjør apparatet og lar det avkjøles.
- Rengjør av og til apparatet utvendig med en fuktig svamp. Vask tanken, dryppskuffen og risten regelmessig og tørk dem.
- Skyll regelmessig tanken innvendig.
- Når du ser et tynt, hvitt lag i tanken bør du foreta en avkalking (jf. avsnitt 9. AVKALKING).
- Ikke bruk rengjøringsmidler basert på alkohol eller oppløsningsmidler.
- Etter å ha koblet fra apparatet rengjør du regelmessig risten det varme vannet renner gjennom samt pakningen ved hjelp av en fuktig svamp (fig. 16).

B. Filterholderen

Apparatet du nettopp har kjøpt er utstyrt med en avtakbar filterholder slik at du kan holde den i god stand. Vi anbefaler at du rengjør den etter hver bruk.

Ovenstående demontering/montering skal utføres når apparatet er kaldt.

1. Demontere filterholderen

- Ta filterholderen ut av maskinen.
- Kast gruten eller kaffeputen ved å trykke på utløsningsknappen (fig. 11).
- Skyll den i rent vann.
- Hold nedre del av filterholderen mellom tommel og pekefinger.
- Trykk med begge fingrer samtidig og dra nedover (fig. 17).

2. Rengjøre og skylle filterholderen

Filterholderen kan dermed rengjøres med et oppvaskmiddel og en skurebørste, men skal deretter skylles med rent vann. For bedre resultater kan du trykke inn utløsningsknappen flere ganger mens du skyller.

Vi anbefaler å riste filterholderen hardt for å få ut mest mulig vann.

3. Montering av filterholderen:

Før den nederste delen av filterholderen inn i det egnede sporet, trykk deretter inn til du hører et "klikk" som garanterer at den er ordentlig låst. (fig. 18).

C. Dryppskuffen

Straks nivåindikatoren vises må du ta av risten og tømme dryppskuffen (fig. 18 og 20). Det er normalt at det er vann på dryppskuffen og dette er ikke tegn på at det lekker. Rengjør om nødvendig dryppskuffen og risten med vann og litt mildt oppvaskmiddel. Skyll og tørk.

9. AVKALKING

- En regelmessig avkalking av apparatet, slik dette beskrives i avsnittene A og B for funksjonene kaffe og damp, er en garanti for en lang levetid. Avkalkingshyppigheten skal tilpasses vannets hardhetsgrad. Henvend deg til ditt lokale vannverk for å få råd.
- Mens avkalkingen pågår skal apparatet ikke settes på en overflate i marmor. Avkalkingsmiddelet kan skjemme den.
- For å få bedre oversikt finner du en tabell nedenfor som oppsummerer avkalkingshyppigheten i forhold til vannets hardhetsgrad og bruk:

AVKALKINGSHYPPIGHET			
Gj.snittlig antall kaffe per uke	Mykt vann (hardhetsgrad < 19 °)	Kalkholdig vann (hardhetsgrad 19-30 °)	Meget kalkholdig vann (hardhetsgrad > 30 °)
Under 7	1 gang i året	Hver 8. måned	Hver 6. måned
Fra 7 til 20	Hver 4. måned	Hver 3. måned	Hver 2. måned
Over 20	Hver 3. måned	Hver 2. måned	Hver måned

I tvilstilfeller anbefales det å avkalke en gang i måneden.

Reparasjoner av kaffemaskinen pga.:

- manglende avkalking
 - kalkbelegg
- dekkes ikke av garantien.

A. Avkalke kaffesystemet

- Koble fra apparatet.
- Sett filterholderen (uten kaffe) i apparatet og lås den ved å vri mot høyre inntil den låser seg (fig. 3).
- Sett en beholder som rommer over 1/2 liter under filterholderen (fig. 4).
- Sjekk at bryteren D1 står på posisjon "0".
- Tøm tanken og sett den tilbake på plass.
- Fyll tanken med en blanding av tre deler vann og en del eddik eller sitronsyre/sulfatsyre.
- Koble til apparatet.
- Når temperaturlyset på av/på-knappen lyser kontinuerlig kan du sette apparatet på posisjon kaffe ☕ (fig. 5).
- La blandingen renne gjennom.
- Vent 2 minutter og gjenta to ganger.
- Vri bryteren til posisjon "0".
- Nå kan du følge instruksjonene for avkalking av dampsystemet.

B. Avkalke dampsystemet

- Sett deretter beholderen under dampdysen.
- Vri bryteren D1 til posisjonen for forhåndsoppvarming av damp ☁ (fig. 13) for å oppnå damp må temperaturen være høyere enn det som er nødvendig for å lage kaffe).
- På/av-knappen blinker på nytt, deretter lyser den kontinuerlig.
- Vri bryteren D1 til posisjon damp ☁ (fig. 14) og dampen kommer ut i væsken. La resten av blandingen renne i 2 minutter.
- Mens dette pågår er det normalt at temperaturlyset på av/på-knappen tennes og slukkes.
- Slå av apparatet (posisjon "0") etter en liten stund.
- Når bryteren D1 står på posisjon "0" kjøles apparatet automatisk ned. I løpet av avkjølingsfasen blinker av/på-knappen og det varme vannet renner ut i dryppskuffen.

C. Skylling

VIKTIG!

- Etter avkalkingen bør du skylle 2-3 ganger med rent vann (uten kaffe) som beskrevet i avsnittet "Før bruk".
- Glem ikke å skylle dampdysen. Apparatet er nå avkalket og klart til bruk igjen.

Apparatet har garanti, men enhver koblings-, bruksfeil eller bruk til annet enn det som er beskrevet i bruksanvisningen, opphever garantien.

Dette apparatet er laget kun for bruk i hjemmet, enhver annen bruk opphever garantien.

Ingen reparasjon som skyldes kalkbelegg vil dekkes av garantien.

Henvend deg til din forhandler eller et godkjent servicesenter for ethvert problem etter kjøpet.

11. SVAR PÅ EVENTUELLE PROBLEMER

Problemer	Mulige årsaker	Løsninger
Filterholderen er blokkert. Knappen "EJECT" er for hard til å manøvrere.	Du har glemt å låse opp filterholderen.	Flytt filterholderen litt til høyre før du trykker på knappen "EJECT".
Gruten er ikke tørr etter at vannet har rent gjennom.	Du har ikke festet filterholderen riktig.	Skru filterholderen strammere.
Espressoen renner for langsomt.	Du har strammet filterholderen for mye.	Løs den opp litt.
	Den malte kaffen er for finmalt, for fet eller for melete.	Velg en litt grovere kaffetype.
	Filterholderen er skitten.	Rengjør filterholderen i henhold til instruksjonene i avsnitt 8.B.
	Risten det varme vannet renner gjennom er skitten.	Rengjør risten med en fuktig svamp når apparatet har avkjølt seg (fig. 16).
Vann renner fra filterholderen etter at espressoen er ferdig tilberedt.	Bryteren har ikke blitt satt på stopp "0".	Slå av apparatet ved å sette bryteren D1 på "0" (fig. 6).
	Et kalklag dannes på grunn av spesielt hardt vann.	Avkalk espressomaskinen i henhold til instruksjonene i bruksanvisningen (avsnitt 9).
Grut i kaffen.	Filterholderen er skitten.	Rengjør filterholderen med varmt vann. Trykk på knappen "EJECT" for å fjerne eventuelle kafferester. Rist den for å fjerne vannet (se også avsnitt 8.B).
	Kaffen er for finmalt.	Velg en litt grovere kaffetype.
Espressoen er ikke kremete.	Den malte kaffen er for gammel.	Bruk ferskmalt kaffe.
	Den malte kaffen er ikke tilpasset espressomaskinen.	Bruk en litt mer finmalt kaffetype.
	Det er for lite malt kaffe i filterholderen.	Tilsett mer malt kaffe.

Problemer	Mulige årsaker	Løsninger
Vanntanken lekker når den flyttes.	Bunnklaffen i vanntanken er skitten eller mangelfull.	Vask vanntanken og trykk inn og ut klaffen i bunnen av vanntanken med fingeren.
	Klaffen er blokkert av kalk.	Avkalk apparatet som beskrevet i avsnitt 9.
Vann lekker under apparatet.	Intern lekkasje.	Sjekk at vanntanken sitter i riktig posisjon. Hvis feilen vedvarer bør du ikke bruke apparatet og du bør henvende deg til et godkjent servicesenter.
Knaking høres i filterholderen.	Normalt fenomen: Sikkerhetslåsing av filterholderen.	
Pumpen er unormalt støyende.	Det mangler vann i beholderen.	Slå av apparatet (posisjon "0"), fyll vanntanken og start opp igjen.
Koppene fylles ikke likt.	Filterholderen er skitten.	Les avsnitt 8.B om vedlikehold av filterholderen.
Espressomaskinen lekker på siden av filterholderen.	Filterholderen er ikke plassert riktig.	Sett filterholderen i apparatet og lås den fast (vri fra venstre til høyre inntil den låser seg) (fig. 3).
	Kanten på filterholderen er tilskitnet av den malte kaffen.	Fjern det overflødige kaffepulveret (fig. 9).
Espressoen smaker vondt.	Apparatet ble ikke riktig utskylt etter avkalkingen.	Skyll espressomaskinen i henhold til i bruksanvisningen (avsnitt 8).
Apparatet fungerer ikke.	Pumpen fungerer ikke på grunn av vannmangel.	Fyll opp vanntanken og start pumpen opp igjen (se avsnitt 5. "FØR BRUK"). Unngå å tømme tanken fullstendig.
	Den avtakbare vanntanken er ikke riktig satt på plass.	Sett den på plass ved å trykke hardt på den.
Dampdysen får ikke melken til å skumme.	Dampdysen er blokkert eller har kalkbelegg.	Avkalk dampdysen i henhold til avsnittet "AVKALKING" eller rens den ved hjelp av en stoppenål (fig. 21).
	Melken er for varm.	Bruk avkjølt melk.
	Formen på beholderen egner seg ikke.	Bruk en liten karaffel.
	Du bruker skummet melk.	Bruk helst helmelk eller lettmelk.

Henvend deg til en godkjent reparatør hvis det ikke er mulig å fastslå årsaken til en feil. Demonter aldri apparatet! (dersom demontering utføres kan garantien ikke lenger dekke skadene).

12. RESIRKULERING AV ELEKTRISKE ELLER ELEKTRONISKE PRODUKTER



Ta del i miljøvern!

- ① Apparatet inneholder mange gjenvinnbare og resirkulerbare materialer.
- ② Ta dem med til et oppsamlingssted eller eventuelt til et godkjent servicesenter slik at avfallet kan behandles.

Tack för ditt förtroende för Tefals produkter. Du har just köpt den senaste innovationen av espressomaskiner. Din maskin är utrustad med en filterhållare som har tre exklusiva system:

- ett för en progressiv sammanpressning av kaffepulvret i filterhållaren (OPTIPRESS system).
- ett utmatningssystem för kaffesumpen.
- ett system för användning av ESE-pods (Easy Serving Espresso)  eller mjuka pods.

Den kan dessutom tas isär för regelbunden rengöring, vilket gör den lättskött, så att den alltid fungerar perfekt. För din säkerhet är filterhållaren utrustad med ett låssystem så att den blir på plats när trycket stiger.

Innan din apparat lämnar fabriken har den blivit kontrollerad och testad med riktigt malt kaffe. Även om apparaten efter det har blivit noggrant rengjord finns möjligheten att det finns spår av kaffe och att vattendroppar har blivit kvar i apparaten. Vi garanterar att dessa apparater är helt nya.

1- BESKRIVNING

- a Lock vattenbehållare
- b Löstagbar vattenbehållare
- c Förvaring och varmhållning av koppar
- d Kontrollpanel:
 - d1 Väljare (kaffe eller ånga)
 - d2 Startknapp med kontrollampa
- e Placering av filterhållaren

- f Filterhållare med utmatningssystem för kaffesump eller pods och progressiv sammanpressning av kaffepulvret eller pods: OPTIPRESS system.
- g Infällbart ångrör
- h Galler droppbricka
- i Droppbricka med nivåindikator
- j Sladd
- k Mätskopa

S

2- TEKNISKA DATA

VIKTIGT!

Nätspänning:
apparaten är endast
avsedd att fungera
med växelström
220-240 V.

Typ av användning:
apparaten är ENDAST
AVSEDD FÖR
HEMMABRUK;

- Elektromagnetisk pump: 15 bars
- Filterhållare med utmatningssystem för kaffesumpen
- Kompatibel med alla typer av pods, ESE eller mjuka
- Två utrymmen för förvaring och varmhållning av koppar (när apparaten är i funktion), med följande mått: diameter 60 mm, höjd 60 mm
- Ångfunktion
- Löstagbar behållare (kapacitet: 2 liter)
- Effekt: 1450 W
- Nätspänning: 220-240 V – 50 Hz
- Överhettningsskydd
- Mått: höjd 366 mm, bredd 248 mm, djup 241 mm

3. SÄKERHETSANVISNINGAR

- Läs bruksanvisningen noggrant innan du använder din espressomaskin första gången.
- Apparaten får endast anslutas till ett jordat uttag. Kontrollera att nätspänningen på apparatens märkskylt stämmer överens med din installation.
- Placera inte espressomaskinen på varma ytor (t.ex. spisplatta) eller nära en öppen låga.
- Ta inte bort filterhållaren med malet kaffe medan vattnet rinner igenom, eftersom bryggaren då är under tryck.
- Använd inte maskinen om inte droppbrickan och gallret sitter på plats.
- Dra alltid ur kontakten om fel skulle uppstå under brygning, liksom före rengöring.
- Koppla inte ur apparaten genom att dra i själva sladden, fatta tag om kontakten istället. Låt inte heller sladden hänga ner över bordskanter eller liknande.
- Vidrör inte maskinens varma delar (koppvärmare, filterhållare, ångrör). Se till att inte heller sladden kommer i kontakt med dessa.
- Doppa aldrig maskinen i vatten.
- Förvara utom räckhåll för barn. Låt inte heller sladden hänga ner så att barn kan nå den.
- Följ anvisningarna för avkalkning.
- Använd inte maskinen om den är skadad eller om sladden är i dåligt skick.
- Om sladden eller någon annan del skadats, ska de endast bytas ut på Tefals godkända serviceverkstad. Öppna under inga omständigheter maskinen själv.
- Kontrollera att filterhållaren är ordentligt spänd innan du startar brygningen.
- Denna apparat är inte avsedd att användas av personer (inklusive barn) som inte klarar av att hantera elektrisk utrustning, eller av personer utan erfarenhet eller kännedom, förutom om de har erhållit, genom en person ansvarig för deras säkerhet, en övervakning eller på förhand fått anvisningar angående apparatens användning. Barn måste övervakas av en vuxen för att säkerställa att barnen inte leker med apparaten.
- Tillbehören och de löstagbara delarna ska inte diskas i diskmaskin.

4. PRAKTISKA TIPS

VIKTIGT!

Före den första användningen, efter längre uppehåll eller efter avkalkning, ska apparaten rengöras enligt anvisningarna, se rubriken: "FÖRSTA ANVÄNDNINGEN".

Tänk på att frigöra filterhållaren genom att trycka lätt på knappen "EJECT" innan du tar loss den från apparaten (bild 1).

- För en aromrik och njutningsfull espresso, välj ett nymalet speciellt espresso-kaffe. Servera det i små espressokoppar som inte rymmer mer än 50 ml.
- Förvara kaffet i kylan så bevaras aromen längre.
- Fyll inte filterhållaren ända upp, utan använd istället mätskopan (1 mätskopa per kopp). Avlägsna kaffespill på filterhållarens kant.
- Om apparaten inte används på mer än 5 dagar, töm och skölj vattenbehållaren.
- Innan behållaren tas loss för att fylla den eller tömma den, var noga med att alltid stänga av apparaten.
- Placera alltid apparaten på ett plant och stabilt underlag.
- För en optimal temperatur på kaffet i kopparna, rekommenderar vi att du använder koppvärmaren.

5. FÖRSTA ANVÄNDNINGEN

Sköljning före den första användningen.

Innan du använder kaffemaskinen, diska och torka alla tillbehören.

- Fyll vattenbehållaren med kallt vatten och sätt tillbaka den ordentligt på plats.
- Sätt på maskinen genom att trycka på startknappen d2.
- Kontrolllampan för temperaturen blinkar och lyser därefter med fast sken. Maskinen är klar att använda (**bild 2**).
- Sätt filterhållaren (utan kaffepulver) på plats: vrid den till höger ända till spärren (**bild 3**).
- Placera en behållare som rymmer mer än 1/2 liter under filterhållaren (**bild 4**). Vrid väljaren d1 till läge kaffe  (**bild 5**).
- Låt behållarens vatten rinna igenom. För att stänga av vattnet, vrid väljaren d1 till läge "0" (**bild 6**) och koppla ur apparaten.
- Ta loss behållaren, töm den, skölj den noggrant och sätt tillbaka den på espressomaskinen (**bild 7 och 8**).

6. GÖR ESPRESSO

VIKTIGT!

Om espressomaskinen används för första gången ska den rengöras enligt anvisningarna, se rubrik 5 "FÖRSTA ANVÄNDNINGEN".

Med malet kaffe

- Innan den löstagbara behållaren tas loss, se till att väljaren d1 är i läge "0" (**bild 6**).
- Fyll behållaren med kallt vatten och sätt tillbaka den på espressomaskinen (**bild 7 och 8**).
- Sätt på maskinen genom att trycka på startknappen d2.
- Kontrolllampan blinkar under förvärmningen och lyser därefter med fast sken. Maskinen är då klar att använda.
- För bästa möjliga resultat rekommenderar vi att du först förvärmer tillbehören (filterhållare och koppar) utan att lägga i kaffepulver. Gör så här:
 - Sätt filterhållaren på plats tom och placera espressokopparna under. Så snart maskinen uppnått rätt temperatur, upphör den orange kontrollampan att blinka.
 - Tryck på knappen 2 koppar eller 1 kopp beroende på önskemål.
 - När koppen eller kopparna fyllts med hett vatten, vrid tillbaka väljaren till läge "0".
- Lås upp filterhållaren genom att trycka lätt på knappen "EJECT" och genom att vrida den till vänster (**bild 1**). Lägg i malet kaffe i filterhållaren med hjälp av mätskopen: en mätskopa (fylld upp till kanten) per kopp för en god espresso (**bild 9**).
- Avlägsna kaffespill på filterhållarens kant (**bild 9**).
- Sätt filterhållaren på plats genom att vrida den till höger (**bild 3**) ända till önskad grad av packning av kaffepulvret. Ju hårdare packat kaffepulver desto starkare espresso.
- Placera en kopp på droppbrickans galler under filterhållaren (**bild 10**).
- Vrid väljaren d1 till läge kaffe  (**bild 5**).
- Efter några ögonblick börjar kaffet rinna igenom.
- När koppen fyllts enligt önskemål, vrid tillbaka väljaren D1 till läge "0" (**bild 6**).
- Ta bort koppen.

Typen av kaffepulver du väljer avgör styrkan och smaken på din espresso: ju mer finmalet kaffet är, desto starkare espresso.

”ESE” betyder ”Easy Serving Espresso” (enkel att brygga espresso) och är en portionsförpackning (44 mm i diameter) som innehåller 7 g utvalt, malet och sammanpressat kaffe mellan två filterpapper, speciellt avsett för att göra det italienska kaffet espresso ”ristretto” (pressat). Systemet gör att du snabbt, enkelt, praktiskt och bekvämt kan använda din maskin.

Med E.S.E. pods

- Innan den löstagbara behållaren tas loss, se till att väljaren d1 är i läge ”0”.
 - Fyll behållaren med kallt vatten och sätt tillbaka den på maskinen (**bild 7 och 8**).
 - Sätt på maskinen genom att trycka på startknappen d2.
 - Kontrolllampan blinkar under förvärmningen och lyser därefter med fast sken. Maskinen är då klar att använda.
- För bästa möjliga resultat rekommenderar vi att du först förvärmer tillbehören (filterhållare och koppar) utan att lägga i kaffepulver. Gör så här:
- Sätt filterhållaren på plats tom och placera espressokopparna under. Så snart maskinen uppnått rätt temperatur, upphör den orange kontrollampan att blinka.
 - Tryck på knappen 2 koppar eller 1 kopp beroende på önskemål.
 - När koppen eller kopparna fyllts med hett vatten, vrid tillbaka väljaren till läge ”0”.
 - Lås upp filterhållaren genom att trycka lätt på knappen ”EJECT” och genom att vrida den till vänster (**bild 1**). Vid behov, avlägsna överflödigt papper vid den perforerade kanten (**bild 12**). Placera ESE-podsen med den röda markeringen neråt (vik noga ner papperskanterna). Var noga med att stoppa in allt papper inuti filtret, annars kan det droppa. Genom att placera ESE-podsen rätt skapas en rikare och tjockare crema. En pod är avsedd för en kopp kaffe. Att använda 2 ESE-pods ovanpå varandra rekommenderas inte.
 - Sätt filterhållaren på plats genom att vrida den kraftigt till höger ända till spärren (**bild 3**).
 - Gör din espresso på samma sätt som med malet kaffe.

Med en mjuk pod

- Innan den löstagbara behållaren tas loss, se till att väljaren d1 är i läge ”0”.
- Fyll behållaren med kallt vatten och sätt tillbaka den på maskinen (**bild 7 och 8**).

- Lås upp filterhållaren: tryck lätt på knappen ”EJECT”, vrid filterhållaren till vänster och ta av den från maskinen. Släng kaffesumpen med hjälp av utmatningssystemet, genom att helt och hållet trycka in utmatningsknappen ”EJECT” på handtaget (**bild 11**). Diska filterhållaren under rinnande vatten och aktivera samtidigt knappen ”EJECT” för att avlägsna kafferester (se även rubrik 8.B för en grundligare rengöring).

Det är normalt att det varje gång när väljaren d1 vrids till läge ”0” kommer ett lätt ljud av vatten eller ånga som cirkulerar, p.g.a. en specifik anordning som avlägsnar trycket i systemet.

Efter att ha gjort en första espresso och när maskinen är uppvärmd, kan du förvara kopporna vid rätt temperatur i förvaringsutrymmena.

Din maskin är även kompatibel med mjuka pods (i allmänhet 60 mm i diameter). Denna typ av pods är inte speciellt avsedda för espressomaskiner, därför blir espresson inte lika kraftfull som med en ESE-pod.



- Sätt på maskinen genom att trycka på startknappen d2.
- Kontrolllampan blinkar under förvärmningen och lyser därefter med fast sken. Maskinen är då klar att använda.

För bästa möjliga resultat rekommenderar vi att du först förvärmer tillbehören (filterhållare och kopp) utan att lägga i kaffepulver. Gör så här:

- Sätt filterhållaren på plats tom och placera espressokopparna under. Så snart maskinen uppnått rätt temperatur, upphör den orange kontrolllampan att blinka.
- Tryck på knappen 2 koppar eller 1 kopp beroende på önskemål.
- När koppen eller kopparna fyllts med hett vatten, vrid tillbaka väljaren till läge "0".
- Lås upp filterhållaren genom att trycka lätt på knappen "EJECT" och genom att vrida den till vänster (**bild 1**). Placera en mjuk pod i filterhållaren. En pod är avsedd för en kopp kaffe. Att använda 2 pods ovanpå varandra rekommenderas inte.
- Sätt filterhållaren på plats genom att vrida den kraftigt till höger (**bild 3**) ända till önskad packning. Ju hårdare packad desto starkare espresso.
- Gör din espresso på samma sätt som med malet kaffe.

7. GÖR ÅNGA

Ångan används för att skumma mjölk (t.ex. för att göra cappuccino, varm choklad) och för att värma upp vatten (till te eller varma drycker).

- Vrid väljaren d1 till läge förvärmning av ånga  (**bild 13**) (för att uppnå kraftigt ånga ska temperaturen vara högre än för kaffe).
- Kontrolllampan på startknappen blinkar på nytt och lyser därefter med fast sken. Maskinen är då klar att använda.
- Håll vätskan som ska värmas i en behållare. För bäst resultat, rekommenderar vi att vätskan som ska värmas eller skummas hålls i en behållare med en liten öppning (t.ex. en liten kanna).
- Doppa ner ångröret i vätskan.
- Vrid väljaren d1 till läge ånga  (**bild 14**): ångan kommer ut i vätskan.
- För att få ett fint mjölkskum, gör cirklande rörelser uppifrån och neråt (**bild 15**). Pumpen fungerar periodiskt vilket är normalt.
- För att få ett fint mjölkskum, rekommenderar vi att du använder pastöriserad mjölk eller UHT-mjölk men undvik obehandlad mjölk.
- När du gör ånga är det normalt att kontrolllampan för temperaturen på startknappen tänds och släcks.
- När vätskan är varm och/eller skummig, stäng av maskinen (väljaren d1 i läge "0").
- När väljaren d1 är i läge "0", svalnar maskinen automatiskt. När den svalnar blinkar kontrolllampan på startknappen och hett vatten rinner ner i droppbrickan. När optimal temperatur på nytt uppnåtts för espresso lyser kontrolllampan med fast sken.

VIKTIGT!

När ångan stängts av, rengör omedelbart och noga ångröret med hjälp av en fuktig svamp (för att undvika att det fastnar rester) samtidigt som lite ånga fortfarande kommer ut i luften vilket sköljer insidan.

OBSERVERA!

Ångröret är fortfarande varmt! Se upp så att du inte bränner dig!

8. RENGÖRING OCH UNDERHÅLL

Tillbehören och de löstagbara delarna ska inte diskas i diskmaskin.

A. Av apparaten

- Dra ur kontakten före varje rengöring och låt maskinen svalna.
- Rengör apparatens utsida då och då med en fuktig svamp. Diska regelbundet behållaren, droppbrickan och gallret och torka dem.
- Skölj regelbundet behållarens insida.
- När ett tunt vitt lager gör att behållaren inte längre är genomskinlig, gör en avkalkning (se rubrik 9. AVKALKNING).
- Använd inte rengöringsprodukter som innehåller alkohol eller lösningsmedel.
- Efter att ha kopplat ur apparaten, rengör regelbundet gallret där det varma vattnet passerar samt tätningen, med hjälp av en fuktig svamp (**bild 16**).

B. Av filterhållaren

Maskinen du köpt är utrustad med en löstagbar filterhållare med utmatningssystem, vilket gör den lättskött, så att den alltid fungerar perfekt. Vi rekommenderar att den rengörs efter varje användning. Maskinen ska vara kall när du tar loss och sätter filterhållaren på plats.

1. Ta loss filterhållaren

- Avlägsna filterhållaren från maskinen.
- Släng kaffesumpen eller podsen genom att trycka på utmatningsknappen (**bild 11**).
- Skölj med rent vatten.
- Fatta tag i filterhållarens nedre del med tummen och pekfingret.
- Tryck samtidigt med tummen och pekfingret, dra därefter neråt (**bild 17**).

2. Rengöring och sköljning av filterhållaren

Filterhållaren kan då diskas med mildt diskmedel och därefter sköljas noga med vatten. För bäst resultat, kan du aktivera utmatningsknappen flera gånger under sköljningen. Vi rekommenderar att filterhållaren skakas kraftigt för att tömma ut allt vattnet.

3. Sätt filterhållaren på plats

Börja med att sätta i filterhållarens nedre del i spåret, tryck därefter ända tills ett "klick" hörs som garanterar låsningen (**bild 18**).

C. Droppbrickan

Så snart nivåindikatorn visas, ska droppbrickan tömmas efter att ha tagit bort gallret (**bild 19 och 20**). Det är normalt att den innehåller vatten och betyder inte att en läcka uppstått. Vid behov kan du diska droppbrickan och gallret med mildt diskmedel. Skölj och torka.

9. AVKALKNING

- Regelbunden avkalkning av apparaten enligt anvisningarna i A och B för kaffe- och ångfunktionen är nödvändigt för en lång livslängd på maskinen. Avkalkningsfrekvensen beror på vattnets hårdhet. Kontakta kommunen för information.
- Placera inte apparaten på en marmorskiva vid avkalkning. Avkalkningsmedlet kan skada den.
- För att snabbt och enkelt se hur ofta din maskin behöver avkalkas, beroende på vattnets hårdhet och användning, se nedanstående översiktstabell:

AVKALKNINGSFREKVENNS			
Antal kaffe per vecka i genomsnitt	Mjukt vatten (<5°dH)	Medelhårt vatten (5-10°dH)	Hårt vatten (>10°dH)
Mindre än 7	1 gång/år	Var 8:e månad	Var 6:e månad
7 – 20	Var 4:e månad	Var 3:e månad	Varannan månad
Mer än 20	Var 3:e månad	Varannan månad	Varje månad

Om du är tveksam är det bäst att göra en avkalkning varje månad.



Garantin gäller inte för reparationer av maskinen p.g.a.:

- att avkalkning inte gjorts,
- kalkavlagringar.

A. Avkalkning av kaffefunktionen

- Koppla ur apparaten.
- Sätt filterhållaren (utan kaffepulver) på plats och lås den genom att vrida till höger ända till spärren (**bild 3**).
- Placera en behållare som rymmer mer än 1/2 liter under filterhållaren (**bild 4**).
- Kontrollera att väljaren d1 är i läge "0".
- Töm behållaren och sätt tillbaka den på sin plats.
- Fyll behållaren med en blandning som består av tre delar vatten och en del ättika eller citronsyra.
- Anslut apparaten.
- När kontrollampen för temperaturen på startknappen lyser med fast sken, kan du övergå till läge kaffe ☕ (**bild 5**).
- Låt blandningen rinna igenom.
- Vänta 2 minuter, upprepa därefter proceduren 2 ggr.
- Vrid väljaren till läge "0".
- Följ nu avkalkningsanvisningarna för ångfunktionen.

B. Avkalkning av ångfunktionen

- Placera därefter behållaren under ångröret.
- Vrid väljaren d1 till läge förvärmning ånga  (**bild 13**) (för att uppnå kraftig ånga ska temperaturen vara högre än för kaffe).
- Kontrollampen på startknappen blinkar och lyser därefter med fast sken.
- Vrid väljaren d1 till läge ånga  (**bild 14**): ånga kommer ut i vätskan. Låt resten av blandningen rinna igenom i 2 minuter.
- Det är normalt att kontrollampen för vattnets temperatur tänds och släcks under tiden.
- Efter några ögonblick, stäng av apparaten (läge "0").
- När väljaren d1 är i läge "0", svalnar maskinen automatiskt. När den svalnar blinkar kontrollampen på startknappen och hett vatten rinner ner i droppbrickan.

C. Sköljning

VIKTIGT!

- Efter avkalkning, skölj 2-3 ggr med rent vatten (utan kaffepulver), se rubriken "första användningen".
- Glöm inte att skölja ångröret. Kalkresterna har avlägsnats och maskinen är nu klar att användas igen.

Apparaten omfattas av en garanti. Garantin gäller inte för felaktig anslutning, hantering eller användning som avviker ifrån bruksanvisningen.

Apparaten är endast avsedd för hemmabruk, all annan typ av användning gör att garantin inte gäller.

Garantin gäller inte för reparationer p.g.a. att avkalkning inte gjorts.

Vid problem med apparaten eller för reservdelar, kontakta din återförsäljare eller en godkänd serviceverkstad.

11. FELSÖKNING

Problem	Trolig orsak	Åtgärd
Filterhållaren är spärrad. Knappen "EJECT" är för svår att manövrera.	Du har glömt att låsa upp filterhållaren.	Manövrera filterhållaren lätt till höger innan du trycker på knappen "EJECT".
Kaffesumpen är inte torr när vattnet runnit igenom.	Filterhållaren är inte ordentligt spänd.	Spänn filterhållaren mer.
Espresson rinner för långsamt.	Filterhållaren är för hårt spänd.	Lätta på den.
	Kaffepulvret är alltför finmalet, för fett eller mjöligt.	Välj ett lite grövre kaffepulver.
	Filterhållaren är smutsig.	Rengör filterhållaren enligt anvisningarna, se rubrik 8.B.
Vatten rinner ut från filterhållaren efter en espressobrygning.	Gallret där vattnet passerar är smutsigt.	När apparaten svalnat, rengör gallret där vattnet passerar med en fuktig svamp (bild 16).
	Väljaren är inte i läge "0".	Stäng av apparaten genom att placera väljaren d1 på "0" (bild 6).
Kaffesump finns i koppen.	Kalkavlagringar har bildats p.g.a. mycket hårt vatten.	Avkalka maskinen enligt bruksanvisningen (rubrik 9).
	Filterhållaren är smutsig.	Rengör filterhållaren med varmt vatten. Aktivera knappen "EJECT" för att avlägsna eventuella rester av kaffepulver. Skaka den för att tömma ut vattnet (se även rubrik 8.B.)
Espresson saknar crema.	Kaffepulvret är alltför finmalet.	Använd ett lite grövre kaffepulver.
	Kaffepulvret är inte avsett för espresso.	Använd ett mer finmalet kaffepulver.
	Det är för lite kaffepulver i filterhållaren.	Tillsätt kaffepulver.

Problem	Trolig orsak	Åtgärd
Vattenbehållaren läcker när den förflyttas	Ventilen i botten på behållaren är smutsig eller defekt.	Diska vattenbehållaren och aktivera ventilen i botten på behållaren med fingret.
	Ventilen är blockerad av kalkavlagringar.	Avkalka apparaten enligt anvisningarna, se rubrik 9.
Vatten rinner ut under apparaten.	Intern läcka.	Kontrollera att behållaren är i rätt läge. Om felet kvarstår, använd inte apparaten, kontakta en godkänd serviceverkstad.
Knäppande ljud hörs från filterhållaren.	Normal företeelse: säkerhetsspärren aktiveras i filterhållaren.	
Pumpen har ett onormalt högt ljud.	Vatten saknas i behållaren.	Stäng av apparaten (läge "0"), fyll vattenbehållaren och starta igen.
Kopporna är inte jämnt fyllda.	Filterhållaren är smutsig.	Se rubrik 8.B för underhåll av filterhållaren.
Espresso läcker på filterhållarens sidor.	Filterhållaren är inte ordentligt på plats.	Sätt filterhållaren på plats och lås den (vrid från vänster till höger ända till spärren) (bild 3) .
	Det sitter kafferester på filterhållarens kanter.	Avlägsna överflödigt kaffepulver (bild 9) .
Espresson smakar illa.	Apparaten har inte sköljts tillräckligt efter avkalkning.	Skölj apparaten enligt bruksanvisningen (rubrik 8).
Apparaten fungerar inte.	Pumpen är ur funktion p.g.a. att det saknas vatten.	Fyll behållaren med vatten och starta på nytt pumpen (se rubrik 5. "FÖRSTA ANVÄNDNINGEN"). Undvik att helt tömma behållaren.
	Den löstagbara vattenbehållaren är inte ordentligt på plats.	Sätt vattenbehållaren ordentligt på plats genom att trycka kraftigt.
Ångröret skummar inte mjölken.	Det är stopp eller kalkavlagringar i ångröret.	Avkalka ångröret enligt anvisningarna, se rubriken "AVKALKNING" eller rensa med hjälp av en nål (bild 21).
	Mjölken är för varm.	Använd kall mjölk.
	Behållarens form är olämplig.	Använd en liten kanna.
	Du använder lättmjölk.	Använd helst standardmjölk eller mellanmjölk.

Om det inte är möjligt att fastställa felets orsak, kontakta en godkänd serviceverkstad. Ta aldrig isär apparaten! (om du tar isär apparaten gäller inte garantin).

12. UTTJÄNT ELEKTRISK ELLER ELEKTRONISK PRODUKT



Hjälp till att skydda miljön!

- ① Din apparat innehåller värdefulla material som kan återanvändas eller återvinnas.
- ② Lämna den på en återvinningsstation eller på en godkänd serviceverkstad.

Kiitämme Tefal- tuotteille osoittamastasi luottamuksesta ja uskollisuudesta. Olet juuri hankkinut espresso-keittimien viimeisimmän uutuuden. Kahvinkeittimessäsi on suodattimen pidin, joka on varustettu kolmella ainutlaatuisella menetelmällä:

- Kahvijauheen asteittainen pakkautuminen suodattimen pitimen asettamisen jälkeen (OPTIPRESS -menetelmä).
- Kahvinporon poistomenetelmä.
- Helppokäyttöisten E.S.E. (Easy Serving Espresso)  tai joustavien

annostimien käyttömahdollisuus. Pidin on lisäksi irrotettavissa, mikä pitää sen täysin käyttökunnossa, usein suoritettujen puhdistuksien ansiosta. Turvallisuussyistä suodattimen pitimessä on lukitusjärjestelmä, joka pitää sen paikoillaan paineen kohotessa.

Laitettanne on testattu tehtaalla ennen koneen toimittamista jälleenmyyjälle. Vaikka kone on huolellisesti pesty testien jälkeen, saattaa koneessa olla näkyvissä käytön jälkiä. Näistä merkeistä huolimatta takaamme Teille, että laitteenne on uusi.

1- KUVAAUS

- | | |
|--|--|
| A Vesisäiliön kansi | F Suodattimen pidin, jossa kahvinporon tai annostimen poistojärjestelmä ja kahvijauheen tai annostimen asteittainen pakkautuminen: OPTIPRESS menetelmä. |
| B Siirrettävä vesisäiliö | G Liikutettava höyryputki |
| C Paikat kuppien sijoitukseen ja lämpimänä pitoon | H Pisarasäleikkö |
| D Ohjaimet:
D1 Valitsin (kahvi tai höyry)
D2 Merkkivalolla varustettu käynnistysnäppäin | I Pisarankeruulaatikko, jossa tasoilmaisin |
| E Suodattimen pidin | J Virtajohto |
| | K Mittalusikka |

2- TEKNISET OMINAISUUDET

TÄRKEÄÄ!

Käyttöjännite: Laite on tarkoitettu toimimaan ainoastaan vaihtovirralla 220-240 v.

Käyttö: LAITE ON TARKOITETTU AINOASTAAN KOTITALOUKSIEN KÄYTTÖÖN

- Sähkömagneettinen pumppu: 15 baaria
- Suodattimen pidin, jossa kahvinporon poistojärjestelmä
- Yhteensopiva kaikkien annostimien kanssa: E.S.E. tai joustavat annostimet
- Kaksi paikkaa kuppien sijoitukseen ja lämpimänä pitoon (kun laite on toiminnassa), mitat ovat seuraavat: halkaisija 60mm, korkeus 60mm
- Höyryfunktio
- Irrotettava astia (tilavuus: 2 litraa)
- Teho: 1450 W
- Jännite: 220-240 V – 50Hz
- Turvalaitteet ylikuumenemisen estämiseksi
- Mitat: korkeus 366 mm, leveys 248 mm, pituus 241 mm

FIN

3. TURVAOHJJET

- Lue huolellisesti tämä käyttöohje ennen laitteen ottamista käyttöön .
- Työnä pistoke ainoastaan maadoitettuun pistorasiaan. Varmista, että laitteen tunnuslevyyn merkitty jännite vastaa sähköasennuksen jännitettä.
- Älä sijoita laitetta kuumalle alustalle (esimerkiksi sähkölevylle) tai liekin läheisyyteen.
- Älä ota suodattimen pidintä irti veden virratessa, sillä laite on silloin paineen alaisena.
- Älä käytä laitetta, jos pisarankeruulaatikko ja säleikkö ei ole paikoilla, samoin ennen laitteen puhdistusta.
- Älä irrota pistoketta vetämällä johdosta, äläkä aseta sähköjohtoa terävälle kulmalle tai huonekalun kulmalle.
- Älä anna sähköjohdon koskea tai koske käsin laitteen kuumia osia (levy, kuppien lämmitin, suodattimen pidin, höyryputki).
- Älä upota laitetta koskaan veteen.
- Pidä lapset loitolla, äläkä anna lasten koskea sähköjohtoon.
- Noudata käyttöohjetta kattilakiven poistamiseksi.
- Älä käytä laitetta, jos se on vioittunut tai jos sähköjohto ei ole kunnossa.
- Jos sähköjohto tai jokin muu laitteen osa vahingoittuu, ne saa korvata ainoastaan Tefalin valtuuttama huoltopalvelu. Missään tapauksessa laitetta ei saa purkaa itse.
- Tarkista, että suodattimen pidin on tiiviisti paikoillaan ennen kahvin valuttamista.
- Tätä laitetta ei ole tarkoitettu henkilöiden käyttöön, joiden fyysiset tai henkiset kyvyt ovat puutteelliset tai joilta puuttuu asianomainen kokemus tai tiedot (lapset mukaan luettuina), paitsi siinä tapauksessa laitetta käytetään heidän turvallisuudestaan vastaavan henkilön läsnä ollessa tai että näiltä on saatu ohjeet laitteen käytöstä. On myös valvottava, että lapset eivät leiki laitteella.
- Varusteita ja irrotettavia osia ei saa puhdistaa astianpesukoneessa.

4. KÄYTÄNNÖN NEUVOJA

TÄRKEÄÄ!

Ennen ensimmäistä käyttöönottoa, tai jos laite on pitkään ollut käyttämättä, se on puhdistettava kohdassa "ENSIMMÄINEN KÄYTTÖÖNOTTO" annettujen ohjeiden mukaisesti.

Muista avata suodattimen pidin lukituksesta painamalla kevyesti näppäintä "OPEN" ennen kuin poistat sen laitteesta. (Kuva 1).

- Jotta espresso-kahvin saisi sille ominaisen vahvan aromin, suosittelemme vastaajauhetun erityisen espressojauheen käyttöä. Se sopii tämän tyyppisen herkullisen kahvin valmistukseen, samoin kupit, joiden tilavuus ei ylitä 50 ml.
- Säilytä kahvijauhe jääkaapissa, se säilyttää arominsa pitempään.
- Älä täytä suodattimen pidintä kokonaan, käytä mittalusikkaa (1 lusikallinen kuppia kohti). Poista liika kahvijauhe suodattimen pitimen reunoilta.
- Ellet käytä laitetta viiteen päivään, tyhjennä ja huuhtelee vesisäiliö.
- Muista aina katkaista virta laitteesta ennen kuin poistat vesisäiliön laitteesta täyttääksesi tai tyhjentääksesi sen.
- Aseta laite aina tasaiselle ja vakaalle pinnalle.
- otta kupissa oleva kahvi olisi tarjotessa sopivan lämmintä, suosittelemme sen pitämistä tähän tarkoituksen varatuissa paikoissa.

5. ENSIMMÄINEN KÄYTTÖNOTTO

Huuhtele ennen ensimmäistä käyttöönottoa.

Puhdista kaikki kahvikeittimen varusteet saippualla ja vedellä ennen ensimmäistä käyttöönottoa ja kuivaa ne huolellisesti.

- Täytä säiliö kylmällä vedellä ja aseta se uudelleen laitteeseen varmistaen että se on oikein paikoillaan.
- Kytke virta laitteeseen painamalla käynnistysnäppäintä D2.
- Lämmityksen merkkivalo vilkkuu ja jää sitten palamaan. Laite on käyttövalmis (kuva 2).
- Sijoita suodattimen pidin (ilman kahvijauhetta) laitteeseen: käännä sitä oikealle kunnes se lukittuu (kuva 3).
- Aseta yli 1/2 litran astia suodattimen pidikkeen alle (kuva 4). Käännä valitsinta D1 asentoon kahvi ☕ (kuva 5).
- Anna veden valua säiliöstä. Lopettaaksesi veden valumisen, käännä valitsin D1 asentoon "0" (kuva 6) ja katkaise virta laitteesta.
- (Poista säiliö, tyhjennä se, huuhtele se huolellisesti ja sijoita se takaisin laitteeseen (kuvat 7 ja 8)

6. ESPRESSON VALMISTUS

TÄRKEÄÄ!

Jos espresso-keitintä käytetään ensimmäistä kertaa, se on puhdistettava kohdassa 5 "ENSIMMÄINEN KÄYTTÖNOTTO" annettujen ohjeiden mukaisesti.

Valitsemasi kahvijauhe määrää espresson vahvuuden ja maun: mitä hienommaksi kahvi on jauhettu, sitä vahvempaa on saatu espresso.

Jauhetulla kahvilla

- Ennen kun poistat irrotettavan säiliön, aseta valitsin D1 asentoon "0" (kuva 6).
 - Täytä säiliö raikkaalla vedellä ja aseta takaisin laitteeseen (kuvat 7 ja 8)
 - Kytke virta painamalla käynnistysnäppäintä D2.
 - Merkkivalo vilkkuu esilämmityksen aikana, ja jää sitten palamaan. Laite on käyttövalmis.
- Parhaan tuloksen saamiseksi suosittelemme varusteiden esilämmitystä (suodattimen pidin ja kupit) ilman kahvijauhetta.
- Aseta tyhjä suodattimen pidin paikoilleen ja sijoita sen alle espresso-kupit. Heti kun laite on saavuttanut oikean lämpötilan, merkkivalo lakkaa vilkkumasta.
 - Paina näppäintä 2 kuppia tai 1 kuppi toivomuksesi mukaan.
 - Kun kuppi tai molemmat kupit ovat täyttyneet lämpimällä vedellä, aseta valitsin asentoon "0".
 - Avaa suodattimen pidin lukituksesta painamalla kevyesti näppäintä "OPEN" ja kiertämällä sitä vasemmalle (kuva 1). Sijoita kahvijauhe mittalusikan avulla suodattimen pitimeen: yksi mittalusikallinen (reunoihin asti täytettyinä) kupillista kohti hyvän espresson valmistukseen (kuva 9).
 - Poista liika kahvijauhe suodattimen pitimen reunoilta. (kuva 9).
 - Sijoita suodattimen pidin laitteeseen kääntämällä sitä oikealle (kuva 3), kunnes kahvijauhe on pakkautunut tarpeeksi. Mitä tiukempaan se on painettu, sitä vahvempaa tulee espressosta.
 - Aseta kuppi keräyslaatikon säleikölle suodattimen pitimen alle (kuva 10).
 - Käännä valitsin D1 asentoon kahvi ☕ (kuva 5).
 - Hetken kuluttua kahvi alkaa valua.
 - Kun kuppi on täyttynyt valintasi mukaisesti, palauta valitsin D1 "0"-asentoon "0" (kuva 6).
 - Ota kuppi laitteesta.

- Avaa suodattimen pidin lukituksesta: paina kevyesti näppäintä "OPEN" kiertämällä sitä vasemmalle ja poista se laitteesta. Heitä kahvijauhe pois poistomenetelmän avulla painamalla lujasti varressa olevaa poistonäppäintä "OPEN" (kuva 11). Pese suodattimen pidin juoksevalta vedellä lopun kahvijauheen poistamiseksi (katso myös kohta 8 perusteellisempaa puhdistusta varten).

On normaalia, että jokaista valitsimen palautusta asentoon "0" seuraa kevyt veden tai höyryn kulusta johtuva ääni. Se johtuu erityisvarusteesta, joka poistaa paineen verkosta.

Kun olet valmistanut ensimmäisen espressosi ja laitteesi on lämmin, voit pitää kahvikuppisi lämpiminä niille varatuissa paikoissa.

"E.S.E.", eli "Easy Serving Espresso" (espresson helppo valmistus) on valmiiksi pakattu annostin (halkaisija 44 cm). Se sisältää 7 g valikoitua, jauhettua ja tiivistettyä kahvia pakattuna kahden suodatinpaperin väliin. Se on suunniteltu erityisesti italialaisen "ristretto" (tiukka)-espresson valmistukseen. Tällä menetelmällä keitin toimii välittömästi, helposti, puhtaasti ja kätevästi.

E.S.E. espresso-annostimella

- Ennen kuin poistat irrotettavan säiliön, aseta valitsin D1 asentoon "0".
- Täytä säiliö raikkaalla vedellä ja aseta se takaisin laitteeseen (Kuvat 7 ja 8)
- Kytke virta laitteeseen painamalla käynnistysnäppäintä D2.
- Merkkivalo vilkkuu esilämmityksen aikana ja jää sitten palamaan. Laite on nyt käyttövalmis.

Parhaan tuloksen saamiseksi suosittelemme varusteiden esilämmitystä (suodattimen pidin ja kupit) ilman kahvijauhetta.

- Aseta tyhjä suodattimen pidin paikoilleen ja sijoita sen alle espresso-kupit. Heti kun laite on saavuttanut oikean lämpötilan, merkkivalo lakkaa vilkkumasta.
- Paina näppäintä 2 kuppia tai 1 kuppi toivomuksesi mukaan.
- Kun kuppi tai molemmat kupit ovat täyttyneet lämpimällä vedellä, aseta valitsin asentoon "0".
- Avaa suodattimen pidin lukituksesta painamalla kevyesti näppäintä "OPEN" kiertämällä sitä vasemmalle (kuva 1). Leikkaa tarvittaessa liika paperi annostimen ympäriltä rei'ityksen mukaisesti (kuva 12). Aseta E.C.E.-annostimen punainen merkintä alapuolelle (taita hyvin paperin kulmat). Sijoita paperi hyvin suodattimeen vuotojen välttämiseksi. Paksumman ja maukkaamman kermakahvin valmistuksessa on tärkeää että E.C.E.-annostin on kohdallaan. Annostin on tarkoitettu yhden kupillisen valmistukseen. Kahden E.C.E.-annostimen asettaminen päällekkäin ei ole suotavaa.
- Sijoita suodattimen pidin laitteeseen kääntämällä sitä oikealle ja puristaen se kireälle (kuva 3).
- Valmista tämä espresso samoin kuin kahvijauheesta valmistettu espresso.

Joustavalla annostimella

- Ennen kuin poistat irrotettavan säiliön, aseta valitsin D1 asentoon "0".
- Täytä säiliö raikkaalla vedellä ja aseta se takaisin laitteeseen (Kuvat 7 ja 8)
- Kytke virta laitteeseen painamalla käynnistysnäppäintä D2.
- Merkkivalo vilkkuu esilämmityksen aikana ja jää sitten palamaan. Laite on nyt käyttövalmis.



Keittimesi toimii myös joustavilla suodattimilla (halkaisija yleensä 60 mm). Koska tämän tyyppistä annostinta ei ole erityisesti tarkoitettu espresso-keittimiin, näin saatu kahvi on vähemmän vahvaa kuin E.S.E.-annostimilla valmistettu espresso.

Parhaan tuloksen saamiseksi suosittelemme varusteiden esilämmitystä (suodattimen pidin ja kupit) ilman kahvijauhetta.

- Aseta tyhjä suodattimen pidin paikoilleen ja sijoita sen alle espresso-kupit. Heti kun laite on saavuttanut oikean lämpötilan, merkkivalo lakkaa vilkkumasta.
- Paina näppäintä 2 kuppia tai 1 kuppi toivomukseksi mukaan.
- Kun kuppi tai molemmat kupit ovat täyttyneet lämpimällä vedellä, aseta valitsin asentoon "0".
- Avaa suodattimen pidin lukituksesta painamalla kevyesti näppäintä "OPEN" kiertämällä sitä vasemmalle (**kuva 1**). Asejoustava annostin suodattimen pitimeen. Annostin on tarkoitettu yhden kupillisen valmistukseen. Kahden annostimen asettaminen päällekkäin ei ole suotavaa.
- Sijoita suodattimen pidin laitteeseen kääntämällä sitä oikealle ja purista sen niin tiukaksi kuin haluat kireälle (**kuva 3**). Mitä tiukemmaksi puristat annostimen, sitä vahvempaa kahvia saat.
- Valmista tämä espresso samoin kuin kahvijauheesta valmistettu espresso.

7. HÖYRYN KÄYTTÄMINEN

Höyryä käytetään maidon vaahdottamiseen (esimerkiksi Cappuccino tai lämmintä kaakaota valmistettaessa ja veden lämmityksessä (teetä ja kuumia juomia varten).

- Käännä valitsin D1 esilämmitysasentoon  (**kuva 13**) (saat runsaammin höyryä, lämpötilan on oltava korkeampi kuin kahvia valmistettaessa).
- Merkkivalo vilkkuu uudelleen esilämmityksen aikana ja jää sitten palamaan. Laite on nyt käyttövalmis.
- Aseta lämmitettävä neste astiaan. Jotta tulos olisi paras mahdollinen, kehoitamme sinua kaatamaan lämmitettävä tai vaahdotettava neste astiaan, jossa on pieni nokka (esimerkiksi pieneen kannuun).
- Upota höyryputki nesteeseen.
- Käännä valitsin d1 höyryasentoon  (**kuva 14**): höyry poistuu nesteeseen.
- Jotta maito vaahতোisi kunnolla, tee pyörittäviä, ylhäältä alas suuntautuvia liikkeitä (**kuva 15**). Pumppu toimii sykäyksittäin, mikä on normaalia.
- Jotta saat hyvän vaahdotuloksen, suosittelemme, että käytät pastöroitua tai iskukuumennettua maitoa, välttä käsittelemätöntä maitoa.
- Operaation aikana on normaalia, että lämpötilan ilmaisimen merkkivalo syttyy ja sammuu.
- Kun neste on kuumaa ja/tai vaahtoavaa, pysäytä laite (valitsin d1 asenossa "0").
- Kun valitsin d1 on asenossa "0", laite jäähtyy automaattisesti. Jäähtymisen aikana käynnistysnäppäin vilkkuu ja kuumaa vettä valuu pisarankeruulevylle. Kun espresso-valmisteen optimaalinen lämpötila on taas saavutettu, merkkivalo palaa.

TÄRKEÄÄ!

Kun höyryn tulo on loppunut, puhdista höyryputki välittömästi ja huolellisesti kostealla sienellä (jotta jätteet "eivät tarttuisi siihen") ja tuota vähän höyryä ilmaan putken sisäpuolen huuhtelemiseksi. **HUOM!** Höyryputki on vielä kuuma. Varo polttamasta itseäsi!

FIN

8. PUHDISTUS JA HUOLTO

Varusteita ja irrotettavia osia ei saa puhdistaa astianpesukoneessa.

A. Laite

- Irrota pistoke pistorasiasta ennen jokaista puhdistusta ja anna laitteen jäähtyä.
- Puhdista silloin tällöin laitteen ulkopinta kostealla sienellä. Pese säännöllisesti vesisäiliö, keruulaatikko ja sen säleikkö ja kuivaa ne.
- Huuhtelee säiliön sisäpuoli säännöllisesti.
- Kun ohut valkoinen kerros tekee säiliön himmeäksi, poista kattilakivi (katso kohta 9. KATTILAKIVEN POISTAMINEN).
- Älä käytä puhdistukseen spriitä tai liuottimia sisältäviä tuotteita.
- Kun olet sammuttanut laitteen, puhdista säännöllisesti kuuman veden valumissihti ja tiiviste kostealla sienellä (kuva 16).

B. Suodattimen pidin

Ostamassasi laitteessa on näppäimellä irrotettava suodattimen pidin, mikä helpottaa sen pitämistä täydellisessä kunnossa. Suosittelemme sen puhdistamista jokaisen käytön jälkeen.

Pitimen irrotus/kiinnitysoperaatiot on suoritettava kun laite on kylmä.

1. Suodattimen pitimen irrottaminen

- Irrota suodattimen pidin laitteesta.
- Poista kahvinporo tai annostin painamalla poistonäppäintä (kuva 11.)
- Huuhtelee se puhtaalla vedellä.
- Ota suodattimen pitimen pohja peukalon ja etusormen väliin
- Purista sitä samanaikaisesti peukalolla ja etusormella ja vedä alaspäin (kuva 17).

2. Suodattimen pitimen puhdistus ja huuhtelu

Suodattimen pidin voidaan sitten puhdistaa astianpesuaineella ja hankausharjalla, ja huuhdella puhtaalla vedellä. Parhaan tuloksen saat, kun painat useita kertoja poistonäppäintä huuhtelun aikana.

Suosittelemme suodattimen pitimen ravistamista voimakkaasti, jotta kaikki vesi saadaan siitä pois.

3. Suodattimen pitimen paikoilleen asettaminen

Aloita työntämällä suodattimen pidin sille tarkoitettuun loveen ja työnnä se niin pitkälle, että kuulet ”napsahduksen”, joka varmistaa sen lukittumisen.

C. Pisarankeruulaatikko

FIN Heti kun tason ilmaisin alkaa näkyä, laatikko on tyhjennettävä, kun ensin on poistettu säleikkö (kuvat 19 ja 20). Veden keräytyminen on normaalia, eikä merkitse vuotoa. Jos on tarpeen, puhdista pisarankeräysvati vedellä ja miedolla astianpesuaineella. Huuhtelee ja kuivaa.

9. KATTILAKIVEN POISTAMINEN

- Säännöllinen kattilakiven poisto laitteestasi on, kuten on esitetty kahvi- ja höyryvaiheiden kohdissa A ja B, on laitteen pitkäikäisyyden tärkein varmennus. Kattilakiven poistokertojen välit riippuvat käytetyn veden kalkkipitoisuudesta. Kysy neuvoa vesilaitokselta.
- Älä aseta laitettasi marmoriselle työtasolle operaationaikaan. Siihen käytetty puhdistusaine voi vahingoittaa työtasoa.
- Jotta tämä tuntuisi selvemältä, katso alla olevasta taulukosta kattilakiven puhdistuskertojen välit veden kovuuden ja käyttökertojen mukaisesti:

KATTILAKIVEN POISTOVÄLIT			
Kahvinvalmistuskerrat viikossa	Pehmeä vesi (19°dh)	Kalkkipitoinen vesi (19-30°dh)	Erittäin kalkki-pitoinen vesi (>30°dh)
Vähemmän kuin 7	Kerran vuodessa	Joka 8. kuukausi	Joka kuudes kuukausi
7-20	Joka 4. kuukausi	Joka 3. kuukausi	Joka 2. kuukausi
Yli 20	Joka 3.. kuukausi	Joka 2. kuukausi	Kerran kuukaudessa

Ellet ole asiasta varma, kattilakiven poistoa suositellaan kuukausittain



Takuu ei kata keittimen korjausta

- ellei kattilakiveä ole poistettu tai
- laite on kattilakiven vaurioittama

A. Kattilakiven poisto kahviviheesta

- Irrota pistoke pistorasiasta.
- Aseta suodattimen pidin (ilman kahvijauhetta) laitteeseen ja lukitse se kääntämällä oikealle (**kuva 3**).
- Sijoita yli 1/2 litran vetoinen astia suodattimen pitimen alle (**kuva 4**).
- Tarkista että valitsin D1 on asennossa "0".
- Tyhjennä säiliö ja aseta se paikoilleen.
- Täytä säiliö seoksella, jossa on kolme mitta vettä ja 1 mitta etikkaa tai sitruuna-/sulfaminihappoa.
- Käynnistä laite.
- Kun käynnistysnäppäimen lämpötilan merkkivalo jää palamaan, voit siirtyä asentoon kahvi ☕ (**kuva 5**).
- Anna seoksen valua.
- Odota 2 minuuttia, ja toista operaatio 2 kertaa.
- Käännä valitsin asentoon "0".
- Seuraa nyt ohjeita kattilakiven poistosta höyryvaiheesta.

B. Kattilakiven poisto höyryvaiheesta

- Aseta sitten säiliö höyryputken alle.
- Käännä valitsin D1 höyryn esilämmitysasentoon  (**kuva 13**) (höyryn syntyminen lämpötilan on oltava korkeampi kuin kahvin valmistuksessa).
- Käynnistysnäppäimen merkkivalo vilkkuu ja jää sitten palamaan. Höyry poistuu nesteeseen.
- Käännä valitsin D1 asentoon höyry  (**kuva 14**): Anna lopun seoksen vuotaa 2 minuuttia.
- Operaation aikana on normaalia että veden lämpötilan merkkivalo syttyy ja sammuu.
- Pysäytä laite jonkin ajan kuluttua (asento "0").
- Kun valitsin D1 on asennossa "0", laite jäähtyy automaattisesti. Jäähtymisvaiheen aikana, käynnistysnäppäin vilkkuu ja kuuma vesi vuotaa pisarankeruulevylle.

C. Huuhtelu

TÄRKEÄÄ!

Suorita kattilakiven poiston jälkeen 2-3 huuhteluoperaatiota (ilman kahvijauhetta), seuraamalla ohjeita kohdassa "Ensimmäinen käyttöönotto".
Älä unohda höyryputkea. Kun laite on puhdistettu kattilakivestä, se on taas käyttövalmis.

FIN

Laitteellasi on takuu, mutta kaikki laitteen kytkentään ja käsittelyyn liittyvät virheet tai tämän käyttöohjeen vastainen käyttö mitätöi takuun.

Laitte on tarkoitettu ainoastaan kotitalouksien käyttöön, kaikki muu käyttö mitätöi takuun.

Takuu ei kata kattilakiven keräytymisestä johtuvien vikojen korjausta.

Ota kaikissa jälkihuoltoon tai varaosiin liittyvissä ongelmissa yhteys jälleenmyyjään tai valtuutettuun huoltopalveluun.

11. VASTAUKSET MAHDOLLISIIN ONGELMIIN

Ongelma	Mahdolliset syyt	Ratkaisut
Suodattimen pidin on jumissa. « EJECT » -näppäimen käsittely on liian jäykkää.	Olet unohtanut avata suodattimen pitimen lukituksesta.	Käännä suodatintelinettä varovasti oikealle, ennen kuin painat näppäintä « EJECT ».
Kahvinporo ei ole kuivaa veden valuttua se läpi.	Et ole kiristänyt suodattimen pidintä tarpeeksi.	Kiristä suodatinpidintä.
Espresso valuu liian hitaasti.	Suodattimen pidin on liian kireällä.	Vähennä kiristystä.
	Kahvijauhe on liian hienoksi jauhattua, liian rasvaista tai jauhomaista.	Valitse hieman karkeammaksi jauhattua kahvijauhetta.
	Suodattimen pidin on likainen.	Puhdista suodattimen pidin kohdassa 8.B. annettujen ohjeiden mukaisesti.
	Veden valumissäleikkö on likaantunut.	Kun laite on jäähtynyt, puhdista veden valumissäleikkö kostealla sienellä (kuva 16).
Vesi valuu suodattimen pitimestä espresson valmistuttua.	Valitsinta ei ole käännetty asentoon "0".	Sammuta laite asettamalla valitsin D1 asentoon "0" (kuva 6).
	Kattilakiveä on päässyt muodostumaan erittäin kalkkipitoisen veden johdosta.	Puhdista laite kattilakivestä käyttöohjeen mukaisesti (kohta 9).
Kahvinporoa kupissa.	Suodattimen pidin on likaantunut.	Puhdista suodattimen pidin lämpimällä vedellä. Paina näppäintä "OPEN" lopun poron poistamiseksi. Katso myös kohta 8.B
	Kahvijauhe on liian hienoksi jauhattua.	Käytä hieman karkeampaa kahvijauhetta.
Espresso ei vaahtoa.	Kahvijauhe on liian vanhaa.	Käytä vasta jauhattua kahvia
	Kahvijauhe ei sovellu espresson valmistukseen.	Käytä hienommaksi jauhattua kahvia.
	Suodatinpitimessä on liian vähän kahvijauhetta.	Lisää kahvijauhetta.

Ongelma	Mahdolliset syyt	Ratkaisut
Vesisäiliö vuotaa sitä siirrettäessä.	Pohjassa oleva läppä on likainen tai vioittunut.	Pese vesisäiliö ja liikuta vesisäiliön pohjalla olevaa läppää sormella.
	Kattilakivi estää läpän toimintaa.	Poista kattilakivi kuten on neuvottu kohdassa 9.
Laitteen alta vuotaa vettä.	Laitteessa on sisäinen vuoto.	Tarkista että säiliö on asetettu paikoilleen oikein. Jos vika jatkuu, ota yhteys valtuutettuun huoltopalveluun.
Suodattimen pitimestä kuuluu rapinaa.	Normaali ilmiö: suodattimen pidin turvalukittuu.	
Pumppu on pitää epänormaalin kovaa melua.	Säiliössä ei ole vettä.	Pysäytä laite (asento "0"), täytä säiliö vedellä ja käynnistä laite uudelleen.
Kupeissa ei ole saman verran kahvia.	Suodattimen pidin on likaantunut.	Katso kohdasta 8.B. suodattimen pitimen huollosta.
Espresso vuotaa suodattimen pitimen reunoilta.	Suodattimen pidintä ei ole asetettu oikealla tavalla.	Aseta suodattimen pidin paikoilleen ja lukitse se (kierrä vasemmalta oikealle kunnes se lukittuu) (kuva3).
	Suodattimen pitimen reunat ovat likaantuneet kahvijauheesta.	Poista liika kahvijauhe (kuva 9).
Espresso on pahanmakuista.	Kattilakiven poiston jälkeen huuhtelua ei ole suoritettu kunnolla.	Huuhtele laite käyttöohjeen mukaisesti (kohta 8).
Laitte ei toimi.	Pumppu on lakannut toimimasta veden puutteesta.	Täytä säiliö vedellä ja Käynnistä pumppu uudelleen (katso kohta 5 "ENSIMMÄINEN KÄYTTÖNOTTO"). Vältä säiliön tyhjentämistä kokonaan.
	Irrotettava vesisäiliö ei ole paikoillaan.	Aseta vesisäiliö paikoilleen lujasti painamalla.
Höyryputki ei vaahdota maitoa.	Höyryputki on tukossa tai siinä on kattilakiveä.	Poista kattilakivi höyryputkesta kohdassa "KATTILAKIVEN POISTAMINEN" annettujen ohjeiden mukaisesti tai avaa tukos puikolla (kuva 21).
	Maito on liian kuumaa.	Käytä jäähdytettyä maitoa.
	Astian muoto ei ole sopiva	Käytä pientä kannua.
	Käytät kevytmaitoa.	Käytä mieluummin täys- tai vähärasvaista maitoa.

Ellet mahdollisesti löydä häiriön syytä, ota yhteys valtuutettuun korjaajaan. Älä koskaan pura laitetta Jos, laite on purettu, takuu ehkä ole enää voimassa.

12. LOPPUUNKÄYTETTY SÄHKÖ-TAI ELEKTRONIIKKALAITTE



Edistäkäämme ympäristönsuojelua!

- ① Laitteessa on paljon arvokkaita ja kierrätettäviä materiaaleja.
- ➡ Toimita laite keräyspisteeseen, jotta se käsitellään asianmukaisesti.

المشكلات	الأسباب المُحتملة	الحلول
تسرّب الماء من الخزان أثناء التحريك	الصمام في قعر الخزان متسخ أو أنه قد أُعطب.	اغسل الخزان وحرك الصمام الموجود في قعر الخزان باصبعك.
	الصمام مسدود بالتكلس	يجب إزالة التكلس من المنتج حسب الإرشادات الواردة في (الفقرة رقم ٩).
الماء يتسرب من تحت المنتج.	تسرب ماء داخلي.	تأكد من أن الخزان مثبت بشكل صحيح. إذا استمرت المشكلة، لا تستعمل المنتج، اتصل بمركز خدمة معتمد.
حاملة الفلتر تصدر أصوات.	هذا امر طبيعي: قفل أمان على الحاملة	
المضخة تصدر أصوات.	لا يوجد ماء في الخزان	أوقف تشغيل المنتج (الموقع "0")، املاً الخزان ثم شغل المنتج من جديد.
الفناجين غير متساوية في التعبئة.	حاملة الفلتر متسخة	بالعودة الى الفقرة ٨ B لصيانة لحاملة الفلتر
تسرّب الإسبريسو من جوانب حاملة الفلتر	لم تُثبَّ حاملة الفلتر بشكل صحيح	ثبّت حاملة الفلتر في مكانها واقفلها (ابرمها من اليسار الى اليمين بقدر المستطاع) (الشكل ٣)
	يوجد بعض البن على حافة حاملة الفلتر.	تخلّص من البن الزائد (الشكل ٩).
مذاق سيء للإسبريسو	لم يُغسل المنتج جيداً بعد إزالة التكلس .	اغسل المنتج جيداً حسب الإرشادات (الفقرة ٨)
المنتج لا يعمل	جفّت المضخة نظراً لنقص الماء.	املاً الخزان وأعد تشغيل المضخة (انظر الفقرة رقم ٥ "الإستعمال الأول") تجنب إفراغ الخزان بشكل تام.
	خزان الماء القابل للفك والتركيب ليس ثابتاً في مكانه	ثبّت خزان الماء في مكانه بشكل صحيح.
فوهة البخار لا تعطي الرغوة للحليب.	فوهة البخار مسدودة أو مُتكلّسة.	يجب إزالة التكلس من الفوهة كما هو موضح في الفقرة "إزالة التكلس" أو افتحها بواسطة دبوس (الشكل ٢٦).
	الحليب ساخن جداً أو انه غير طازج	استعمل حليب بارد جداً وطازج جداً
	شكل الوعاء غير مناسب	استعمل إناء صغير الحجم
	انت تستعمل حليب مقشّد	يُفضّل استعمال حليب مقشّد أو نصف مقشّد

في حال وجود مشكلة يصعب عليك ايجاد الحل المناسب لها، اتصل بأحد مراكز الخدمة المعتمدة لدينا. لا تحاول تفكيك المنتج بنفسك! (إذا حصل ذلك، فإن الضمانة تصبح بحكم الساقطة).

١٢ - منتجات كهربائية

أو الكترونية برسم الإتلاف

ثم بدورك في حماية البيئة

- يحتوي جهازك على العديد من المواد القيمة التي يمكن إعادة تصنيعها.
- يرجى تسليمه لأقرب منطقة تجميع أو مركز خدمة معتمد.



مُرفق مع هذا المنتج ضمانة، ولكن : إن أي توصيل خاطيء، أو استعمال لا يتقيد بالإرشادات الموضحة هنا، سوف يلغي هذه الضمانة.

صُمم هذا المنتج للإستعمال المنزلي فقط. إن أي استعمال تجاري أو أي استعمال خاطيء ولا يتقيد بالإرشادات المرفقة ، لن تتحمل الشركة المصنعة أية مسؤولية عنه وبالتالي تسقط الضمانة عن المنتج. لا تُغطي هذه الضمانة الأعطال الناتجة عن عدم إزالة التكلس. لأي مشكلات لما بعد البيع أو للحصول على قطع الغيار ، يرجى الإتصال بالوكيل أو بمركز الخدمة المعتمد.

١١ - مشكلات وحلول

المشكلات	الأسباب المُحتملة	الحلول
حاملة الفلتر مسدودة زر "الإخراج" يتحرك بصعوبة	نسيت أن تُحرر حاملة الفلتر	حرّك حاملة الفلتر قليلاً الى جهة اليمين قبل الضغط على زر الإخراج "EJECT"
البن لا يجف بعد مرور الماء من خلاله	لم تُثبّت حاملة الفلتر بشكل صحيح	ثبّت حاملة الفلتر بشكل جيد
الإسبريسو ينساب ببطيء شديد	ثبّتت حاملة الفلتر بشكل مفرط	حرر حاملة الفلتر
	البن ناعم جداً، مليء بالزيت أو البودرة	استعمل بن أكثر خشونة
	حاملة الفلتر متسخة	نظّف حاملة الفلتر حسب الإرشادات في الفقرة ٨ B
شبكة الماء مُتسخة	شبكة الماء مُتسخة	عندما يبرد المنتج، نظّف شبكة الماء بواسطة اسفنجة رطبة (الشكل ١٦)
	زر الإنتقاء لم يوضع في موقع "0"	أوقف تشغيل المنتج بتحريك زر الإنتقاء D1 الى الموقع "0" (الشكل ٦)
يتسرّب الماء من حاملة الفلتر بعد الإنتهاء من صنع الإسبريسو	تراكم التكلس بسبب ثقل الماء	يجب إزالة التكلس من المنتج حسب الإرشادات الواردة في (الفقرة رقم ٩).
وجود البن في الفنجان	حاملة الفلتر متسخة	نظّف حاملة الفلتر بالماء الساخن. اضغط على زر الإخراج "EJECT" للتخلص من أي بقايا من القهوة. حرّ حاملة الفلتر للتخلص من الماء (العودة أيضاً الى الفقرة ٨ B)
	البن ناعم جداً	استعمل بن أكثر خشونة
الإسبريسو ليس فيه رغوة.	البن قديم جداً	استعمل بن طازج
	البن غير مناسب للإسبريسو	استعمل بن أكثر نعومة
	البن غير كاف في حاملة الفلتر	استعمل مزيداً من البن

يرجى

عدد مرات إزالة التكلّس			
عدد فناجين القهوة اسبوعياً	ماء خفيف (أقل من ١٩ درجة)	ماء ثقيل (بين ١٩-٣٠ درجة)	ماء ثقيل جداً (أكثر من ٣٠ درجة)
أقل من ٧	مرة واحدة في السنة	كل ٨ أشهر	كل ٦ أشهر
من ٧ الى ٢٠	كل ٤ أشهر	كل ٣ أشهر	كل شهرين (٢)
عدد فاكتر من ٢٠ القهوة	كل ٣ أشهر	كل شهرين (٢)	كل شهر واحد (١)

إذا كان لديك أدنى شك ، ننصح بإجراء عملية إزالة التكلّس مرة واحدة كل شهر .

لن يتم أي تصليح للمنتج من قبلنا بسبب :

- عدم القيام بعملية إزالة التكلّس
- التكلّس،

أ - إزالة التكلّس التابعة لوظيفة القهوة

- افصل المنتج عن التيار الكهربائي.
- ادخل حامله الفلتر (دون وجود البن بداخلها) في المنتج واقفلها في مكانها المخصص و ابرمها نحو اليمين بقدر ما تستطيع (الشكل ٣).
- ضع وعاء بحجم لا يقل عن نصف لتر تحت حامله الفلتر (الشكل ٤).
- تأكد بأن زر المنتقى d1 في الموقع "0".
- أفرغ الخزان من الماء ثم ارجعه الى مكانه في المنتج.
- املاً الخزان بمزيج من الماء والخل الأبيض بنسبة ٣ (ماء) الى ١ (خل ابيض) أو أسيد سيتريك.
- شغّل المنتج
- عندما يستقر ضوء المؤشر "تشغيل/توقف" مُضاءً، يمكنك عندئذٍ التحول الى الموقع (قهوة) (الشكل ٥).
- دع مزيج الماء والخل يأخذ دورته.
- انتظر دقيقتين، ثم اعد الكرة مرتين.
- ضع زر المنتقى على الموقع "0".
- والآن اتبع تعليمات إزالة التكلّس التابعة لوظيفة البخار.

ج - الغسيل

هام !

- بعد عملية إزالة التكلّس اغسل من مرتين الى ٣ مرات بالماء (دون وجود البن)، كما هو موضح في فقرة "الإستعمال الأول".
- لا تنس أن تغسل فوهة البخار. المنتج الآن خالي من التكلّس و جاهز للإستعمال

ب - إزالة التكلّس التابعة لوظيفة البخار

- ثم ضع وعاء تحت فوهة البخار.
- ضع زر المنتقى d1 على الموقع (بخار حرارة) (الشكل ١٣) (للحصول على البخار، يجب أن تكون الحرارة اعلى مما تكون عليه أثناء صنع القهوة).
- يومض المؤشر الضوئي لزر "تشغيل/توقف" مرة ثانية، ثم يستقر الضوء مُضاءً.
- حوّل زر المنتقى d1 الى موقع (توليد البخار) (الشكل ١٤): سيستدق البخار في السائل. واترك السائل يأخذ دورته لمدة دقيقتين.
- أثناء العملية، من الطبيعي أن يضاء ضوء مؤشر حرارة الماء ويُطفأ .
- بعد لحظات قليلة ، أوقف المنتج (الموقع "0")
- عندما يكون زر المنتقى d1 في الموقع "0"، يبدأ المنتج بالتحول الى البرودة أوتوماتيكياً. أثناء تبريد المنتج ، يومض ضوء المؤشر الضوئي لزر "تشغيل/توقف"، ويجري الماء الساخن في صينية التنبيط .

٨ - التنظيف والصيانة

الملحقات والأجزاء القابلة للفك التابعة للمنتج لا يمكن تنظيفها في جلالية الصحن.

أ - المنتج

- افصل المنتج دائماً عن التيار الكهربائي قبل إجراء التنظيف وإترك المنتج لكي يبرد تماماً.
- يُنظف الجزء الخارجي للمنتج من وقت لآخر بواسطة اسفنجة رطبة. يُغسل الخزان، وصينية التنقيط وشبكاتها بانتظام مع تحفيفهما.
- يُغسل الخزان من الداخل بانتظام.
- عندما تظهر طبقة بيضاء رقيقة على الخزان، يجب إجراء عملية إزالة التكلّس.
- (انظر الفقرة رقم ٩ "إزالة التكلّس")
- لا تستعمل الكحول أو المواد الكاشطة في عملية التنظيف.
- بمجرد أن يفصل المنتج عن التيار الكهربائي، نظّف شبكة الماء الساخن والسدّادة بانتظام، باستعمال اسفنجة رطبة. (الشكل ٦).

ب - حاملة الفلتر

- جهّز هذا المنتج بحاملة فلتر قابلة للفك والتركيب، مما يتيح لك استعمالها على أفضل وجه. ننصح بتنظيفها في كل مرة بعد الإستعمال.
- عمليات الفك والتركيب التالية يجب أن تُجرى عندما يكون المنتج بارداً تماماً:-

١- فك حاملة الفلتر :

- انزع حاملة الفلتر من المنتج.
- تخلّص من البن المستعمل أو من كيس البن بواسطة الضغط على زر الإخراج (الشكل ١١).
- اغسل بالماء الصافي.
- اضغط على زر حاملة الفلتر بين أصابعك، الإبهام والسبابة.
- استمر بالضغط بأصابعك (الإبهام والسبابة) وفي نفس الوقت اسحبها نحو الأسفل (الشكل ١٧).

٢- تنظيف وغسل حاملة الفلتر:-

- يمكن تنظيف حاملة الفلتر فيما بعد بمواد التنظيف المنزلية و اسفنجة معدنية، ولكن يجب غسلها جيداً بعد ذلك بالماء الصافي. من أجل الحصول على نتائج باهرة، يمكنك تحريك زر الإخراج "EJECT" عدة مرات أثناء الغسيل.
- ننصح بهزّ حاملة الفلتر بقوة لكي تتخلص من كل الماء المتبقي فيها.

٣- تركيب حاملة الفلتر :-

- أدخل أولاً أسفل حاملة الفلتر في الفتحة المُخصصة لهذا الغرض، ثم ادفعها الى أن تسمع صوت الإقفال "كليك" الذي يُشير الى حاملة الفلتر قد اتخذت مكانها الصحيح (الشكل ١٨).

ج - صينية التنقيط

- بمجرد ظهور مستوى القياس، عندها يجب تفريغ صينية التنقيط، قبل ذلك يجب رفع الشبكة الخاصة بها (الشكلين ١٩ و ٢٠).
- إن وجود الماء في صينية التنقيط هو أمر عادي وليس نتيجة تسرب. إذا لزم الأمر، نظّف صينية التنقيط والشبكة التابعة لها بالماء والقليل من مادة التنظيف المنزلية. اغسلها جيداً ثم جفف.

٩ - إزالة التكلّس

- إزالة التكلّس المنتظمة للمنتج، كما هو مذكور في الفقرتين (أ) و(ب)، لوظيفتي القهوة والبخار، هي ضمانة أكيدة لإطالة عمر المنتج.
- تخضع عمليات إزالة التكلّس عن المنتج بحسب ثقل الماء المستعمل. يمكنك طلب النصيحة من دائرة المياه في بلدك.
- خلال العملية، لا تضع المنتج فوق سطح من الرخام.
- قد يؤثر مزيل التكلّس سلبياً على الرخام.
- لتوضيح هذا الأمر، يرجى مراجعة الجدول أدناه لعدد المرات التي يتوجب فيها إزالة التكلّس بحسب ثقل الماء المستعمل :

- يبدأ المؤشّر الضوئي بالوميض بينما تقوم الآلة بالتسخين التمهيدي، ثم يستقر الضوء مضاءً. المنتج جاهز الآن للإستعمال.
- للحصول على أفضل النتائج، ننصح بتسخين الملحقات قبل استعمالها (حاملة الفلتر والفتاجين)، دون إضافة البن المطحون إليها. وتابع حسب الخطوات التالية :
- ركّب حاملة الفلتر ، وضع فتاجين الإسبريسو تحتها. بمجرد أن يصل المنتج الى الحرارة المطلوبة، يتوقف المؤشّر الضوئي البرتقالي للون عن الوميض.
- إضغط على " ٣ فنجان " أو " ١ فنجان " ، حسب ما ترغب.
- بمجرد أن تملأ الفتاجين/الفتجان بالماء الساخن، حرك المنتقي نحو الموقع "0" .
- حرر حاملة الفلتر بالضغط بعناية على زر الإخراج "EJECT" و بالتحويل نحو اليسار (الشكل ١) . ضع كيس الإسبريسو الخفيف في حاملة الفلتر. صمّم كيس الإسبريسو ليُعطي فنجاناً واحداً من القهوة. لا ننصح بوضع كيسين إسبريسو فوق بعضهما بعضاً.
- ضع حاملة الفلتر في المنتج وإبرمها نحو اليمين بقدر المستطاع لتثبيتها (الشكل ٣) . وكلما ازداد الضغط ، كلما كان الإسبريسو أقوى.
- لتحضير الإسبريسو، يرجى اتباع الخطوات نفسها في تحضير الإسبريسو من البن المطحون..

هذا المنتج مُتوافق أيضاً مع أكياس الاسبريسو الخفيفة (بشكل عام : ذات القطر ٦٠ ملم).
بما أن هذا النوع لم يُصمم بشكل خاص لماكينات الاسبريسو، فانك سوف تحصل على نوعية خفيفة من الاسبريسو باستعمال أكياس (E.S.E).

٧ - تحضير البخار

- هام !**
- بمجرد أن يتوقف البخار ، نُنظف الفوهة حالاً وبشكل كامل بواسطة اسفنجة رطبة (لمنع تراكم الشوائب) واترك القليل من البخار ليخرج في الهواء لكي يغسل الجزء الداخلي من الفوهة.
- تحذير**
- فوهة البخار تبقى ساخنة ! يرجى الحرص من الإحتراق.
- يستعمل البخار ليعطي الرغوة للحليب (مثلاً، عند تحضير الكابتشينو أو الشوكولاته الحارة)، والماء الساخن (للشاي وغيره من السوائل).
 - ضع زر المنتقي على الموقع  (الشكل ١٣) للحصول على مزيد من البخار، يجب أن تكون الحرارة اعلى مما تكون عليه أثناء صنع القهوة).
 - يوميض المؤشّر الضوئي لزر "تشغيل/توقف" مرة ثانية، ثم يستقر الضوء مضاءً. المنتج جاهز الآن للإستعمال.
 - يوضع السائل في الإناء للتسخين. لأفضل النتائج، ننصح بسكب السائل أو الرغوة في إناء ذو رقبة ضيقة (إبريق صغير مثلاً).
 - تُغَطس الفوهة في السائل
 - حول زر المنتقي الى موقع  (البخار) (الشكل ١٤): سيتدفق البخار في السائل.
 - للحصول على حليب غني بالرغوة، اتبع اسلوب التحريك الدائري من الأعلى الى الأسفل (الشكل ١٥). تعمل المضخة بشكل مُتقطع ، هذا أمر طبيعي.
 - للحصول على حليب غني بالرغوة، يجب أن يكون الحليب طازجاً و بارداً جداً. ننصح باستعمال الحليب المبستر أو حليب (UHT)، ولا تستعمل الحليب الغير معالج.
 - أثناء العملية، من الطبيعي أن يُضاء ضوء المؤشّر "تشغيل/توقف" ويُطفأ .
 - عندما يسخن السائل و/أو يزيد بالرغوة، وأوقف المنتج عن التشغيل (بتحويل زر المنتقي d1 الى موقع "0").
 - عندما يكون زر المنتقي d1 في الموقع "0" ، يبدأ المنتج بالتحويل الى البرودة أوتوماتيكياً. أثناء تبريد المنتج ، يوميض ضوء المؤشّر الضوئي لزر "تشغيل/توقف" ، ويجري الماء الساخن في صينية التنقيط . وعندما تصل الحرارة الى الدرجة المناسبة لعمل الاسبريسو يستقر ضوء المؤشّر في وضعية الإضاءة المستمرة.

• ارفع الفنجان.

- حرر حامله الفلتر : اضغط بعناية على زر الإخراج "EJECT" بينما تحول اتجاه الحاملة نحو اليسار ونزعها من المنتج. تخلّص من البن المستعمل بواسطة نظام الإخراج بالضغط الكامل على زر الإخراج "EJECT" الموجود على المقبض (الشكل ١١). اغسل حامله الفلتر تحت الماء الجارية بينما تضغط على زر الإخراج "EJECT" للتخلص من بقايا البن المتبقية (انظر الفقرة ٨ B للتنظيف الأعمق).

من الطبيعي في كل مرة يعود فيها المنتقي d1 الى موقع "0" أن يصدر صوت جريان الماء أو البخار، نظراً لوجود أداة خاصة لإخراج البخار من الدائرة. عندما تُحضّر الإسبريسو الأول ويكون المنتج ساخناً، يمكنك المحافظة على الفنجان في درجة الحرارة الصحيحة في المكان المخصص لذلك.

مع أكياس الإسبريسو (E.S.E)

- قبل رفع الخزان من المنتج، تذكر أن تضع المنتقي على الموقع "0".
- املا الخزان بالماء البارد ثم ارجعه الى مكانه في المنتج (الشكل ٧ و ٨).
- شغل المنتج بالضغط على زر التشغيل "d2 تشغيل/توقف".
- يبدأ المؤشر الضوئي بالوميض بينما تقوم الآلة بالتسخين التمهيدي، ثم يستقر الضوء مضاءً. المنتج جاهز الآن للإستعمال.
- للحصول على أفضل النتائج، ننصح بتسخين الملحقات قبل استعمالها (حاملة الفلتر والفناجين)، دون إضافة البن المطحون إليها. وتابع حسب الخطوات التالية :
- ركب حامله الفلتر ، وضع فناجين الإسبريسو تحتها. بمجرد أن يصل المنتج الى الحرارة المطلوبة، يتوقف المؤشر الضوئي البرتقالي اللون عن الوميض.
- اضغط على "٣ فنجان" أو "١ فنجان" ، حسب ما ترغب.
- بمجرد أن تملأ الفناجين/الفنجان بالماء الساخن، حرك المنتقي نحو الموقع "0".
- حرر حامله الفلتر بالضغط بعناية على زر الإخراج "EJECT" وبالتحويل نحو اليسار (الشكل ١). إذا لزم الأمر ، انزع الورق الزائد من حول الكيس حسب الخطوط المنقطة (الشكل ١٢). ضع كيس الإسبريسو (E.S.E) بحيث تكون الكتابة باللون الأحمر نحو الأسفل (اطول زوايا الفلتر الورقي). تأكد بأن الورق موجود داخل الفلتر، وإلا قد يتسبب ذلك بالتسرب. للحصول على اسبريسو ذو رغوة كثيفة، يجب تثبيت كيس الإسبريسو (E.S.E) بشكل جيد. صمم كيس الإسبريسو ليعطي فنجاناً واحداً من القهوة. لا ننصح بوضع كيسين اسبريسو فوق بعضهما بعضاً .
- ضع حامله الفلتر في المنتج وابعدها نحو اليمين بقدر المستطاع لتثبيتها (الشكل ٣).
- لتحضير الإسبريسو، يرجى اتباع الخطوات نفسها في تحضير الإسبريسو من البن المطحون.

مع أكياس السبريسو الخفيفة

- قبل رفع خزان الماء من المنتج، تذكر أن تضع المنتقي على الموقع "0".
- املا الخزان بالماء البارد ثم ارجعه الى مكانه في المنتج (الشكل ٧ و ٨).
- شغل المنتج بالضغط على زر التشغيل "d2 تشغيل/توقف".

(E.S.E) "التقديم السهل للإسبريسو". كيس (بقطر ٤٤ ملم) و٧ جرامات من البن تتموضع بين فلترين من الورق مُصممة خصيصاً لتتماشى مع أسلوب اسبريسو الإيطالي ("رسيترتو" القهوة القصيرة). هذا النظام يوفر السهولة، البساطة، النظافة و الراحة في الإستعمال للمنتج.

الغسل قبل الإستعمال للمرة الأولى

قبل أن تبدأ باستعمال آلة الإسبريسو، يُرجى تنظيف جميع الملحقات بالماء وسائل تنظيف ثم تُجفّف.

- املا الخزان بالماء البارد ثم ضعه في مكانه في المنتج، تأكد من سلامة تركيبه.
- شغّل المنتج بالضغط على مفتاح : تشغيل/توقف - الزر d2
- املا الخزان بالماء ضوء المؤشر الحراري يبدأ بالوميض ثم يستقر مضاءً. المنتج جاهز للإستعمال (الشكل ٢)
- ادخل حامله الفلتر (دون وجود البن بداخلها) في المنتج : ابرمها نحو اليمين بقدر ما تستطيع (الشكل ٣).
- ضع وعاء بحجم لا يقل عن نصف لتر تحت حامله الفلتر (الشكل ٤). حول المنتقي d1 الى الموقع  (قهوة) (الشكل ٥).
- دع الماء يخرج من الخزان. لقطع جريان الماء، ضع المنتقي d1 على الموقع "0" (الشكل ٦) و افصل المنتج عن التيار.
- انزع الخزان، افرغه من الماء واغسله بعناية ثم ارجعه الى مكانه في المنتج (الشكل ٧ و ٨).

٦ - تحضير الإسبريسو

مع البن المطحون

- قبل إزالة خزان الماء القابل للفك والتركيب، ضع المنتقي d1 على الموقع "0" (الشكل ٦).
- املا الخزان بالماء البارد ثم ارجعه الى مكانه في المنتج (الشكل ٧ و ٨).
- شغّل المنتج بالضغط على زر التشغيل d2 "تشغيل/توقف".
- يبدأ المؤشر الضوئي بالوميض بينما تقوم الآلة بالتسخين التمهيدي، ثم يستقر الضوء مضاءً. المنتج جاهز الآن للإستعمال.
- للحصول على أفضل النتائج، ننصح بتسخين الملحقات قبل استعمالها (حاملة الفلتر والفناجين)، دون إضافة البن المطحون اليها. وتابع حسب الخطوات التالية :
- ركب حامله الفلتر الفارغة، ضع فناجين الإسبريسو تحتها. بمجرد أن يصل المنتج الى الحرارة المطلوبة، يتوقف المؤشر الضوئي البرتقالي اللون عن الوميض.
- إضغط على "٢ فنجان" أو "١ فنجان"، حسب ما ترغب.
- بمجرد أن تملأ الفناجين/الفنجان بالماء الساخن، حرّك المنتقي نحو الموقع "0".
- حرر حامله الفلتر بالضغط بعناية على زر الإخراج "EJECT" وبالتحويل نحو اليسار (الشكل ١).
- استعمل ملعقة القياس، ضع البن المطحون في حامله الفلتر : ملعقة قياس واحدة (ملينة) لكل فنجان من الإسبريسو الجيد (الشكل ٩).
- تخلص من البن الزائد من حول أطراف حامله الفلتر (الشكل ٩).
- ضع حامله الفلتر في المنتج وابرمها نحو اليمين (الشكل ٣) لحين أن تبلغ قوة الضغط التي ترغبها. المزيد من الضغط يعني اسبريسو أكثر تركيزاً.
- ضع فنجاناً على شبكة صينية التّنقيط تحت حامله الفلتر (الشكل ١٠).
- ضع المنتقي d1 على الموقع  (قهوة) (الشكل ٥).
- بعد لحظات قليلة، يبدأ نزول القهوة.
- عندما يملأ فنجانك حسب رغبتك، ارجع المنتقي d1 على الموقع "0" (الشكل ٦).

هام!

إذا كانت آلة الإستريسو تُستعمل للمرة الأولى، يجب تنظيفها حسب ما هو وارد في الفقرة "الإستعمال الأول"

إن نوعية البن المطحون الذي تستعمله، تُحدّد قوة النكهة وطعم الإسبريسو : كلما كان البن ناعماً، كلما كان التركيز أقوى.

٣ - إرشادات من أجل السلامة

- قبل أن تبدأ باستخدام آلة الإسبريسو، يُرجى قراءة الإرشادات المرفقة بعناية.
- أوصل المنتج الى مقبس كهربائي مؤرض. تأكد بأن قوة التيار عندك تتوافق مع قوة التيار المذكورة على لوحة مواصفات المنتج.
- لا تضع آلة الإسبريسو هذه فوق سطح ساخن (حافة سخان كهربائي مثلاً)، أو بالقرب من السنة للهب.
- لا تنزع حامله الفلتر التي تحتوي على مسحوق البن عند مرور الماء من خلالها، لأن المنتج في هذه الأثناء يكون تحت الضغط.
- لا تستعمل المنتج ما لم تكن صينية التنقيط و الشبكة مركبتين في مكانهما.
- افصل المنتج عن التيار الكهربائي دائماً في حال وجود مشاكل أثناء صنع القهوة أو قبل القيام بعملية تنظيف للمنتج.
- لا تفصل المنتج عن التيار بواسطة شد السلك الكهربائي، ولا تسمح للسلك الكهربائي بالمرور فوق الأطراف الحادة أو الزوايا.
- تجنّب أن يلمس السلك الكهربائي أو اليدين الأماكن الساخنة من المنتج (صينية تسخين الفناجين، حامله الفلتر، فوهة البخار).
- لا تغمر المنتج بالماء.
- يرجى إبقاء المنتج بعيداً عن متناول الأطفال، ولا تسمح للسلك الكهربائي أن يتدلى.
- يرجى اتباع التعليمات في عمليات إزالة التكلّس.
- لا تستعمل المنتج إذا أصيب بالعضل، أو إذا كان السلك الكهربائي التابع له تالفاً.
- إذا كان السلك الكهربائي تالفاً أو أي جزء مُحدد من المنتج لا يعمل بكفاءة، فيجب أن يتم الإستبدال بواسطة مركز خدمة تعتمده تيفال. ولا تفتح المنتج أو تحاول تصليحه بنفسك تحت أي ظرف من الظروف.
- تأكد بأن حامله الفلتر مثبتة في مكانها قبل أن تبدأ بصنع القهوة.
- لم يُعد هذا المنتج ليستخدم بواسطة أشخاص (بمن فيهم الأطفال) لا يتمتعون بقدرات بدنية وحسية وعقلية كافية، أو أشخاص ليست لديهم الخبرة أو المعرفة، ما لم تتم مراقبتهم، أو إرشادهم عن كيفية استعمال المنتج، بواسطة شخص مسئول من أجل السلامة. يجب مراقبة الأطفال للتأكد بأنهم لا يلعبون بالمنتج.
- الملحقات والأجزاء القابلة للتركيب التابعة للمنتج لا يمكن تنظيفها في جارية الصحون.
- ضع المنتج فوق سطح ثابت، مقاوم للحرارة مع مساحة للعمل بعيداً عن رذاذ الماء والمصادر الحرارية.

٤ - نصائح عملية

هام!

قبل الإستعمال للمرة الأولى، وبعد فترة من عدم الإستعمال أو بعد عملية إزالة التكلّس، يجب أن يُنظف المنتج كما هو موضّح في الفقرة: "الإستعمال الأول".

- تذكّر أن تُحرر حامله الفلتر بينما تضغط بعناية على زر الإخراج "EJECT" قبل نزعها من المنتج (الشكل ٨).
- للحصول على نكهة الإسبريسو المركّزة، ننصح باستخدام نوع خاص من البن يتناسب مع التحضيرات الدقيقة لهذا النوع من القهوة، كذلك الأمر بالنسبة للفناجين يجب أن لا تتعدى حجم الـ ٥٠ مللتر.
 - يجب أن يُحفظ البن في الثلاجة، لأنه يفقد نكهته مع الوقت.
 - لا تملأ حامله الفلتر الى الحد الأقصى، استعمل ملعقة القياس (ملعقة واحدة لكل فنجان).
 - تخلّص من البن الزائد عند أطراف حامله الفلتر.
 - إذا لم يستعمل المنتج لأكثر من خمسة أيام، يُرجى إفراغ خزان الماء و غسله.
 - قبل أن ترفع خزان الماء من مكانه لتعبئته أو تفريغه، تذكر دائماً أن تفصل المنتج عن التيار الكهربائي.
 - تأكد دائماً أن تضع المنتج فوق سطح ثابت، مقاوم للحرارة.
 - للحصول على حرارة أفضل في فنجان القهوة، ننصح بحفظ الفناجين ساخنة في الأماكن المتوفرة لها لهذا الغرض.

يرجى

شكراً لشرائك هذا المنتج من تيفال. لقد حصلت للتو على آخر المبتكرات في مجال أجهزة الإسبريسو. جُهِّزَ هذا المنتج بحاملة الفلتر تتمتع بثلاث أنظمة فريدة من نوعها :-

- الأول للضغط التصاعدي لمسحوق البن عند وضع حاملة الفلتر (نظام أوبتي بريس).
- الثاني لإخراج البن المستعمل.
- الثالث والأخير هو إستعمال (E.S.E) (أي التقديم السهل للإسبريسو) لاقياس البن الخفيف والعادي. يمكن إزالة هذه الحاملة أيضاً، بحيث يمكنك تنظيفها بانتظام لإبقائها في حالة ممتازة وجاهزة للإستعمال دوماً. من أجل سلامتك، جُهِّزَت حاملة الفلتر بنظام قفل بحيث تبقى ثابتة في مكانها أثناء ارتفاع الضغط .

لقد أخضع هذا المنتج - قبل خروجه من المصنع - للإختبار باستعمال البن الحقيقي. وبالرغم من ان المنتج قد خضع أيضاً للتنظيف بعد الإختبار، إلا أنه قد تبقى فيه بعض آثار البن، أو بعض قطرات من الماء بداخله. نحن نضمن أن هذا المنتج جديد بامتياز.

١ - الموصفات

a	غطاء خزان الماء
b	خزان ماء قابل للفك والتركيب
c	أماكن تخزين خاصة بالفناجين لإبقائهم تحت تأثير السخونة.
b	لوحة التحكم
1 d-	مقبض الإنتقاء (قهوة أو بخار)
2 d-	زر تشغيل/توقف مع مؤشر ضوئي
e	موقع لحاملة الفلتر
f	حاملة فلتر مع نظام لإخراج البن المستعمل أو أكياس البن والضغط التصاعدي للبن أو الكيس : نظام " اوبتي بريس".
g	فوهة بخار قابلة للفك والتركيب
h	شبكة لصينية التنقيط
i	صينية للتنقيط، مع تدريج قياسي مُركَّب
j	سلك كهربائي
k	ملعقة للقياس

٢ - الموصفات التقنية

- مضخة الكترولومغناطيسية : ١٥ بار
 - حاملة فلتر مع نظام إخراج البن المستعمل
 - التوافق مع جميع أنواع الاكياس (E.S.E) أو لاقياس البن الخفيف.
 - مكانين (٢) لخزين وحفظ الفناجين ساخنة (أثناء استعمال المنتج)، المقاييس هي كالتالي: القطر ٨٠ ملم، الإرتفاع ٦٠ ملم.
 - وظيفة البخار
 - خزان ماء قابل للفك والتركيب (السعة : ٢ لتر)
 - قوة التيار : ١٤٥٠ واط
 - التيار المتردد : ٢٢٠ - ٢٤٠ فولط - ٥٠ هيرتز
 - أدوات للسلامة ضد التسخين المُفرط
 - المقاييس : الإرتفاع ٣٦٦ ملم، الطول ٢٤٨ ملم، العرض ٢٤١ ملم
- هام !**
التيار الكهربائي :
صُمم هذا المنتج لكي يعمل بالتيار الكهربائي المتردد فقط ٢٢٠-٢٤٠ فولط.
- نوعية الإستعمال :**
صمم هذا المنتج للإستعمال المنزلي فقط، إن أي استعمال خاطيء أو لا يتقيد بالإرشادات المرفقة، لن تتحمل مسؤوليته الشركة المصنعة وبالتالي تسقط الكفالة عن المنتج.

مشکل	علتهای احتمالی	راه حلها
مخزن آب هنگام حرکت، چکه میکند	دریچه زیر مخزن کثیف یا خراب است	مخزن آب را شسته و دریچه زیر مخزن را با انگشت خود حرکت دهید
	دریچه با پوسته مسدود شده است.	دستگاه را طبق پاراگراف ۹ پوسته زدائی کنید.
چکیدن آب زیر دستگاه	نشست داخلی	جاسازی صحیح مخزن را بررسی کنید. در صورت ادامه مشکل، از دستگاه استفاده نکنید و با مرکز خدمات مجاز تماس بگیرید
صدای ترک برداشتن از نگهدارنده فیلتر شنیده میشود	طبیعی است: قفل ایمنی در نگهدارنده فیلتر	
پمپ بطور غیرعادی صدا میدهد	آب در مخزن وجود ندارد	دستگاه را خاموش کنید (وضعیت "0")، مخزن آب را پر کرده و مجدداً دستگاه را روشن کنید
فنجانها بطور یکسان پر نمیشوند.	نگهدارنده فیلتر کثیف است	به پاراگراف ۸ B برای تعمیر نگهدارنده فیلتر مراجعه کنید
اسپرسو از اطراف نگهدارنده فیلتر نشست میکند	نگهدارنده فیلتر بطور صحیح نصب نشده است	نگهدارنده فیلتر را در جای خود نصب و قفل کنید (از چپ به راست تا جای ممکن بچرخانید) (تصویر ۳)
	روی لبه نگهدارنده فیلتر قهوه مانده است	قهوه اضافه را بردارید (تصویر ۹).
اسپرسو شما طعم بدی دارد	پس از پوسته زدائی، دستگاه بطور صحیحی شسته نشده است	دستگاه را برطبق دستورالعملها بشوئید (پاراگراف ۸)
دستگاه کار نمیکند	پمپ بدلیل کمبود آب خالی شده است	مخزن آب را پر کرده و پمپ را مجدداً شروع کنید (به پاراگراف ۵ "اولین استفاده" رجوع کنید). از خالی کردن کامل مخزن آب اجتناب کنید
	مخزن آب جداشدنی بطور صحیح تنظیم نشده است	مخزن آب را محکم فشار دهید تا بطور صحیح نصب شود
سرلوله بخار موجب کف کردن شیر نمیشود	سرلوله بخار گرفته یا سنگین شده است	سرلوله بخار را بشرح پاراگراف "پوسته زدائی" پوسته زدائی کنید یا با یک سوزن گرفتگی آنرا بگیرید (تصویر ۲۱)
	شیر بسیار گرم بوده یا تازه نیست	از شیر سرد و تازه استفاده کنید
	گیرنده شکل درست ندارد	از جام کوچک استفاده کنید
	شما از شیر رقیق استفاده میکنید	ترجیحاً از شیر کاملاً یا تقریباً رقیق استفاده کنید

در صورتیکه دلیل مشکل تعیین نشود، با یک مرکز خدمات مجاز تماس بگیرید. دستگاه را شخصاً باز نکنید! (بازشدن دستگاه کارانتی را باطل خواهد کرد).

۱۲ - محصول الکتریکی یا الکترونیکی که دور انداخته میشود

به سهم خود از محیط زیست محافظت کنید!



رجس، لث

- دستگاه شما حاوی مصالحی است که قابل استفاده مجدد یا بازیافت میباشد..
- آنرا در محل مخصوص جمع آوری زباله های محلی قرار دهید.

دستگاه شما دارای گارانتی میباشد اما هرگونه اتصال اشتباه، کاربرد یا استفاده موردی غیر از آنچه در دستورالعملها آمده، موجب باطل کردن گارانتی میشود.

این دستگاه فقط برای استفاده داخلی طراحی شده است. تولید کننده هیچگونه مسئولیت و ضمانتی در قبال استفاده تجاری، نادرست یا رعایت نکردن توصیه ها نخواهد داشت.

هیچگونه تعمیر بدلیل وزن تحت پوشش گارانتی نخواهد بود.

برای هرگونه مشکل بعد از فروش یا وسایل یدکی، با فروشنده یا مرکز خدمات مجاز تماس حاصل نمائید.

۱۱ - عیب زدائی

مشکل	علتهای احتمالی	راه حلها
نگهدارنده فیلتر مسدود است. دکمه "EJECT" برای حرکت بسیار محکم است.	شما آزاد کردن نگهدارنده فیلتر را فراموش کرده اید.	نگهدارنده فیلتر را قبل از فشار دکمه "EJECT" به سمت راست حرکت دهید.
قهوه بعد از عبور آب، خشک نیست	شما نگهدارنده فیلتر را بطور صحیح محکم نکرده اید	نگهدارنده فیلتر را بیشتر محکم کنید
اسپرسو خیلی آهسته جریان دارد	شما نگهدارنده فیلتر را بیش از حد محکم کرده اید	آنرا شل کنید
	قهوه بسیار خرد، روغنی یا پودری است	قهوه درشت تر را انتخاب کنید
	نگهدارنده فیلتر کثیف است	نگهدارنده فیلتر را برطبق دستور العملهای پاراگراف ۸ B تمیز کنید
	گریل آب کثیف است	هنگام سرد شدن دستگاه، گریل آب را با اسفنج مرطوب تمیز کنید (تصویر ۱۶)
بعد از درست شدن اسپرسو، آب از نگهدارنده فیلتر جاری میشود	دکمه انتخاب در وضعیت "0" قرار نگرفته است	با حرکت دکمه انتخاب D1 در مقابل "0"، دستگاه را خاموش کنید (تصویر ۶)
	تشکیل نابهنگام پوسته بدلیل آب بسیار سنگین	دستگاه اسپرسو را مطابق با دستورالعملها پوسته زدائی کنید (پاراگراف ۹)
قهوه خرد شده در فنجان	نگهدارنده فیلتر کثیف است	نگهدارنده فیلتر را با آب داغ تمیز کنید. برای گرفتن قهوه باقیمانده، دکمه "EJECT" را فشار دهید. آنرا تکان دهید تا آب خارج شود (به پاراگراف ۸ B رجوع کنید)
	قهوه بسیار خرد شده است	قهوه درشت تر استفاده کنید
اسپرسو کف نمیکند	قهوه بسیار کهنه است	از قهوه ای که به تازگی خرد شده استفاده کنید
	قهوه مناسب برای درست کردن اسپرسو نیست	از قهوه ریزتر استفاده کنید
	قهوه کافی در نگهدارنده فیلتر وجود ندارد	قهوه بیشتر اضافه کنید

فرکانس پوسته زدائی			
میانگین تعداد قهوه در هفته	آب نرم (کمتر از ۱۹°)	آب سخت (۱۹°-۳۰°)	آب خیلی سخت (بیش از ۳۰°)
کمتر از ۷	یکبار در سال	هر ۸ ماه یکبار	هر ۶ ماه یکبار
از ۷ تا ۲۰	هر ۴ ماه یکبار	هر ۳ ماه یکبار	هر ۲ ماه یکبار
بیش از ۲۰	هر ۳ ماه یکبار	هر ۲ ماه یکبار	هر ماه (۱)

در صورتیکه شک دارید، توصیه میکنیم عملکرد پوسته زدائی را هر ماه انجام دهید. عدم تعمیر دستگاه شما دلیل موارد ذیل میباشد:

- عدم پوسته زدائی،
- وزن،



A پوسته زدائی عملکرد قهوه

- دستگاه را از برق خارج کنید.
- نگهدارنده فیلتر را (بدون قهوه خردشده) در دستگاه قرار داده و با چرخاندن بسمت راست تا جای ممکن، در جای خود محکم کنید (تصویر ۳).
- گیرنده را با حجم بیش از ۰,۵ لیتر در زیر نگهدارنده فیلتر قرار دهید (تصویر ۴).
- دکمه انتخاب d1 را در وضعیت "0" قرار دهید.
- مخزن را خالی نموده و در جای خود قرار دهید.
- مخزن را با ترکیبی از ۳ قسمت آب به ۱ قسمت سرکه یا اسید سیتریک، پر کنید.
- دستگاه را روشن نمایید.
- زمانیکه چراغ حرارت دکمه روشن/خاموش، روشن بماند، میتوانید در وضعیت  (قهوه) قرار دهید (تصویر ۵).
- جاری شدن ترکیب را فراهم کنید.
- ۲ دقیقه منتظر بمانید و سپس مجدداً رند را ۲ بار تیرار کنید.
- دکمه انتخاب را بسمت وضعیت "0" بچرخانید.
- اکنون دستورالعملهای پوسته زدائی عملکرد بخار را دنبال کنید.

C شستشو

- نکته مهم!**
- بعد از پوسته زدائی، ۲-۳ بار با آب تمیز (بدون قهوه خردشده) بشوئید، بشرح پاراگراف "اولین استفاده".
 - شستن سرلوله بخار را فراموش نکنید. دستگاه پوسته زدائی شده و مجدداً آماده استفاده است.

B پوست زدائی عملکرد بخار

- مرحله بعدی، گیرنده زیر سرلوله بخار.
- دکمه انتخاب d1 را بسمت وضعیت  (کرمای بخار) بچرخانید (تصویر ۱۳) (برای بدست آوردن بخار، حرارت باید بالاتر از میزان لازم برای قهوه باشد).
- LED مربوط به دکمه روشن/خاموش چشمک میزند و سپس روشن باقی میماند.
- دکمه انتخاب d1 را بسمت وضعیت  (خارج شدن بخار) بچرخانید (تصویر ۱۴): بخار به داخل مایع ریخته میشود. اجازه دهید باقیمانده ترکیب برای ۲ دقیقه جاری شود.
- در طول عملکرد، طبیعی است که چراغ حرارت آب روشن و سپس خاموش شود.
- بعد از چند دقیقه، دستگاه را متوقف کنید (وضعیت "0").
- زمانیکه دکمه انتخاب d1 در وضعیت "0" است، دستگاه بطور اتوماتیک سرد میشود. در طول مرحله سردشدن، LED مربوط به دکمه روشن/خاموش چشمک میزند و آب داغ در داخل سینی آب گیر جاری میشود.

۸ - نظافت و تعمیرات

وسایل و قسمت‌های جداشدنی دستگاه قابل شستشو در ماشین ظرفشویی نمیباشد.

A. دستگاه

- در همه حال قبل از نظافت، دستگاه را خاموش کنید و منتظر باشید تا دستگاه سرد شود.
- گاهی بدنه دستگاه را با اسفنج مرطوب تمیز کنید. مخزن، سینی آب گیر و گریل را مرتباً شسته و خشک کنید.
- داخل مخزن را مرتباً بشوئید.
- هنگامی که لایه سفید مخزن را تیره میکند، پوسته زدائی را انجام دهید. (به پاراگراف ۹ - پوست زدائی رجوع کنید).
- از استفاده از الکل یا محصولات شوینده مایع خودداری کنید.
- زمانیکه دستگاه خارج از برق است، گریل آب داغ و درپوش را مرتباً با اسفنج مرطوب تمیز کنید (تصویر ۱۶).

B نگهدارنده فیلتر

دستگاهی که شما خریدید، مجهز به سیستم نگهدارنده فیلتر و قابل جداشدن است که امکان دستیابی به بهترین عملکرد را به شما میدهد. توصیه میشود که آنرا پس از هر بار استفاده تمیز کنید. عملکرد جداکردن/نصب وسایل باید در زمان سردبودن دستگاه انجام شود.

۱. جداکردن نگهدارنده فیلتر:

- نگهدارنده فیلتر را از دستگاه جدا کنید.
- قهوه استفاده شده یا پاد را با فشار بر دکمه "EJECT" خارج کنید (تصویر ۱۱).
- با آب تمیز بشوئید.
- انتهای نگهدارنده فیلتر را بین انگشت سبابه و شست نگهدارید.
- روی آنرا با انگشت سبابه و شست بطور همزمان فشار داده و سپس بسمت پائین بکشید (تصویر ۱۷).

۲. نظافت و شستن نگهدارنده فیلتر:

نگهدارنده فیلتر میتواند با مایع شوینده خانگی و پارچه زیر تمیز شود اما باید پس از آن در آب تمیز شسته شود. برای گرفتن نتیجه بهتر، شما میتوانید دکمه "EJECT" را در طول شستن چندبار حرکت دهید. توصیه میشود که نگهدارنده فیلتر را بشدت تکان داده تا تمام آب خارج شود.

۳. نصب نگهدارنده فیلتر:

ابتدا، انتهای نگهدارنده فیلتر را در حفره ای که به این منظور طراحی شده قرار دهید و سپس آنرا فشار داده تا صدای کلیک که بیانگر قفل آن در جای خود میباشد، شنیده شود (تصویر ۱۸).

C سینی آب گیر

بحض ظاهر شدن اندازه موردنظر، سینی آب گیر باید پس از خارج کردن گریل، خالی شود (تصاویر ۱۹ و ۲۰). بودن آب طبیعی است و نشانه نشت نمیباشد. در صورت لزوم، سینی آب گیر و گریل آنرا با آب و شوینده ملایم تمیز کنید. شستشو داده و خشک کنید.

۹ - پوسته زدائی

- پوسته زدائی مداوم دستگاه، بشرح پاراگراف A و B برای عملکردهای بخار و قهوه، بهترین کارانتی برای عمر طولانی دستگاه میباشد. فرکانس عملکرد پوسته زدائی باید تعدیل شده تا با سختی آب وفق داده شود.
- در طول عملکرد، دستگاه را روی سطح مرمری قرار ندهید. پوسته زدائی میتواند روی آن تاثیر گذارد.
- برای روشن تر شدن این موضوع، به خلاصه جدول فرکانس عملکردهای پوسته زدائی برطبق سختی آب و استفاده رجوع نمائید:

- دستگاه شما سازگار با پادهای نرم (معمولاً ۶۰ میلیمتر قطر) میباشد. چون این نوع پاد بطور مخصوص برای دستگاههای اسپرسو طراحی نشده است، این اسپرسو نسبت به اسپرسو با پاد E.S.E. ضعیف تر خواهد بود.
- LED در طول پیش گرمکن، چشمک میزند و سپس روشن میماند. اکنون دستگاه آماده برای استفاده است. برای رسیدن به نتیجه بهتر، گرم کردن پیشاپیش وسایل (نگهدارنده فیلتر و فنجانها) بدون افزودن قهوه، توصیه میشود. بشرح ذیل عمل کنید:
- نگهدارنده فیلتر خالی را نصب نموده و فنجانهای اسپرسو را در زیر آن قرار دهید. بمحض رسیدن دستگاه به درجه حرارت مناسب، چشمک زدن LED نارنجی متوقف میشود.
- برطبق نیاز خود، دکمه ۲ فنجان یا ۱ فنجان را فشار دهید.
- با پرشدن فنجانها از آب داغ، دکمه انتخاب را در وضعیت "0" قرار دهید.
- نگهدارنده فیلتر را با فشار به آرامی بر روی دکمه "EJECT" و چرخاندن بسمت چپ، آزاد کنید (تصویر ۱). پاد نرم را داخل نگهدارنده فیلتر قرار دهید. پاد برای درست کردن یک فنجان قهوه درست شده است. استفاده از ۲ پاد بر روی هم توصیه نمیشود.
- نگهدارنده فیلتر را داخل دستگاه قرار داده و با چرخاندن بسمت راست فشرده کنید (تصویر ۲). هرچه بیشتر فشرده شود، اسپرسو غلیظتر خواهد شد.
- برای درست کردن اسپرسو، روش درست کردن اسپرسو با قهوه خرد شده را دنبال کنید.

۷ - تدارک بخار

- بخار برای کف کردن شیر (مثلاً برای تهیه کاپوچینو یا هات شکلات) و گرم کردن آب (برای تهیه چای و دیگر نوشیدنیهای داغ) استفاده میشود.
- دکمه انتخاب آر را بسمت  بچرخانید (تصویر ۱۳) (برای بدست آوردن بخار بیشتر، حرارت باید بالاتر از زمان تهیه قهوه باشد).
 - LED دکمه خاموش/روشن، دوباره چشمک میزند و سپس روشن میماند. اکنون دستگاه آماده برای استفاده است.
 - مایع را برای گرم شدن داخل گیرنده قرار دهید. برای رسیدن به نتیجه بهتر، توصیه میکنیم که مایع را برای گرم شدن یا کف کردن با یک ظرف دهن باریک بریزید (مثلاً یک قهوه جوش کوچک).
 - سرلوله بخار را داخل مایع فرو کنید.
 - دکمه انتخاب d1 را بسمت وضعیت  (بخار) بچرخانید (تصویر ۱۴): بخار در مایع جاری میشود.
 - برای شیر با کف خوب، حرکتهای چرخشی بکار ببرید و از بالا به پائین حرکت کنید (تصویر ۱۵). پمپ بطور متناوب کار میکند که کاملاً طبیعی است.
 - برای بدست آوردن شیر با کف خوب، لازم است که شیر بسیار تازه و سرد باشد. توصیه میکنیم از شیر پاستوریزه یا UHT استفاده شود. از استفاده از شیر غیر بهداشتی خودداری کنید.
 - در طول کار، طبیعی است که چراغ حرارت در دکمه روشن/خاموش، ابتدا روشن و سپس خاموش گردد.
 - زمانیکه مایع داغ یا کف کرده است، دستگاه را خاموش کنید (دکمه انتخاب d1 در وضعیت "0").
 - زمانیکه دکمه انتخاب d1 در وضعیت "0" است، دستگاه بطور اتوماتیک سرد میشود. در طول مرحله سرد شدن، طعم دکمه روشن/خاموش چشمک میزند و آب داغ در سینی آب گیر جاری میشود. با رسیدن حرارت انتخابی برای تهک اسپرسو، LED روشن میماند.

نکته مهم!

با توقف بخار، فوراً سرلوله بخار را با اسفنج مرطوب کاملاً تمیز کنید (برای اجتناب از ایجاد زائده های چسبیده) و امکان عبور بخار بیشتر در هوای آزاد برای تمیز کردن داخل سرلوله.

هشدار!

سرلوله بخار هنوز داغ است! مراقب باشید که خود را نسوزانید.

● فنجان را بردارید.

● نگهدارنده فیلتر را آزاد کنید: دکمه "EJECT" را به آرامی فشار داده در حالیکه نگهدارنده فیلتر را بسمت چپ می چرخانید و از دستگاه جدا میکنید. با استفاده از سیستم خروج و فشار کامل بر دکمه "EJECT" بروی دستگیره، قهوه استفاده شده را بیرون بریزید (تصویر ۱۱).
نگهدارنده فیلتر را زیر آب روان بشوئید، در حالیکه دکمه "EJECT" را فشار دهید تا باقیمانده قهوه خارج شود (پاراگراف B ۸ برای تمیزشدن کامل، رویت شود).
طبیعی است که هر دفعه که دکمه کنترل d1 به وضعیت "0" برمیگردد، صدای آهسته آب روان یا بخار شنیده میشود که دلیل آن وسیله خاصی است که فشار را از مدارها میگیرد.
با درست کردن اولین اسپرسو و داغ شدن دستگاه، شما میتوانید فنجانهای خود را در حرارت مناسب و جای مخصوص آنها قرار دهید.

با یاد (E.S.E) اسپرسو

- قبل از جداکردن مخزن قابل جداشدن، دکمه انتخاب d1 را در وضعیت "0" قرار دهید.
- مخزن را با آب سرد پر نموده و به دستگاه بازگردانید (تصاویر ۷ و ۸).
- دستگاه را با فشار بر دکمه روشن و خاموش d2، روشن نمائید.
- LED در حالت پیش گرمکن چشمک میزند و سپس روشن میماند. اکنون دستگاه آماده برای استفاده است.
- برای رسیدن به نتیجه بهتر، گرم کردن پیشاپیش وسایل (نگهدارنده فیلتر و فنجانها) بدون افزودن قهوه، توصیه میشود. بشرح ذیل عمل کنید:
- نگهدارنده فیلتر خالی را جاسازی نموده و فنجانهای اسپرسو را در زیر آن قرار دهید. بمحض رسیدن دستگاه به درجه حرارت مناسب، چشمک زدن LED نارنجی متوقف میشود.
- برطبق نیاز خود، دکمه ۲ فنجان یا ۱ فنجان را فشار دهید.
- با پرشدن فنجانها از آب داغ، دکمه انتخاب را به وضعیت "0" برگردانید.
- نگهدارنده فیلتر را با فشار به آرامی بر روی دکمه "EJECT" و چرخاندن بسمت چپ، آزاد کنید (تصویر ۱). در صورت نیاز، کاغذ اطراف پاد با خطهای نقطه چین را جدا نمائید (تصویر ۱۲).
پاد E.S.E را با نوشته قرمز بجهت پائین قرار دهید (گوشه های کاغذ فیلتر را بسمت عقب تا کنید). از قرار گرفتن کاغذ درون فیلتر مطمئن شوید، در غیر اینصورت، موجب نشت آب میشود.
برای ایجاد کف لطیف و ضخیم، پاد E.S.E باید بطور صحیح قرار گیرد. پاد برای درست کردن یک فنجان قهوه طراحی شده است. استفاده از ۲ پاد E.S.E بر روی هم توصیه نمیشود.
- نگهدارنده فیلتر را داخل دستگاه قرار داده و با چرخاندن تا حد ممکن بسمت راست فشرده کنید (تصویر ۳).
- برای درست کردن اسپرسو، روش درست کردن اسپرسو با قهوه خرد شده را دنبال کنید.

با یاد نرم

- قبل از جداکردن مخزن آب، دکمه انتخاب d1 را در وضعیت "0" قرار دهید.
- مخزن را با آب سرد پر نموده و در دستگاه قرار دهید (تصاویر ۷ و ۸).
- دستگاه را با فشار بر دکمه روشن و خاموش d2، روشن نمائید.

"E.S.E" بمعنای "تهیه آسان اسپرسو" یک پاد است (۴۴ میلی متر قطر) با ۷ گرم قهوه انتخابی، خردشده و فشرده بین کاغذ فیلتر با طراحی خاص برای تهیه اسپرسو به سبک ایتالیایی ("ristretto" قهوه کوچک).
این سیستم، کاربرد آسان، تمیز و راحت دستگاه را فراهم میکند.

شستشو قبل از اولین استفاده

قبل از استفاده از دستگاه قهوه، تمام وسایل را در آب و مایع شوینده شسته و سپس خشک نمایید.

- مخزن را با آب سرد پر نموده و داخل دستگاه قرار دهید و از نصب درست آن مطمئن شوید.
- با فشار بر دکمه d2 روشن/خاموش، دستگاه را روشن نمایید.
- چراغ حرارت ابتدا چشمک زده و سپس روشن باقی میماند. دستگاه آماده استفاده میباشد (تصویر ۲).
- نگهدارنده فیلتر را (بدون دانه های قهوه) در دستگاه قرار دهید: تا جای ممکن بسمت راست بچرخانید (تصویر ۳).
- گیرنده را با حجم بیش از ۵,۵ لیتر در زیر نگهدارنده فیلتر قرار دهید (تصویر ۴). دکمه انتخاب d1 را در وضعیت قرار دهید (تصویر ۵).
- منتظر بمانید که آب از مخزن جاری شود. برای توقف جریان آب، دکمه انتخاب d1 را در وضعیت "0" قرار داده (تصویر ۶) و دستگاه را از برق خارج کنید.
- مخزن را پس از جدا کردن، خالی نموده و با دقت بشوئید و سپس در دستگاه قرار دهید (تصاویر ۷ و ۸).

۶ - درست کردن اسپرسو

نکته مهم !

در صورت استفاده از

دستگاه اسپرسو برای اولین

بار، باید بشرح پاراکراف ۵

"اولین استفاده" تمیز شود.

با قهوه خردشده

- قبل از جداکردن مخزن قابل جداشدن، دکمه انتخاب d1 را در وضعیت "0" قرار دهید (تصویر ۶).
- مخزن را با آب سرد پر نموده و در دستگاه قرار دهید (تصاویر ۷ و ۸).
- دستگاه را با فشار بر دکمه روشن/خاموش d2، روشن نمایید.
- LED در حالیکه دستگاه گرم میشود، چشمک میزند و سپس روشن میماند. اکنون دستگاه آماده برای استفاده است.
- برای رسیدن به نتیجه بهتر، گرم کردن پیشاپیش وسایل (نگهدارنده فیلتر و فنجانها) بدون افزودن قهوه خرد شده، توصیه میشود. بشرح ذیل عمل کنید:
- نگهدارنده فیلتر خالی را نصب نموده و فنجانهای اسپرسو را در زیر آن قرار دهید. بمحض رسیدن دستگاه به درجه حرارت مناسب، چشمی زدن LED نارنجی متوقف میشود.
- در صورت نیاز، دکمه ۲ فنجان یا ۱ فنجان را فشار دهید.
- با پرسیدن فنجانها از آب داغ، دکمه انتخاب را در وضعیت "0" قرار دهید.
- نگهدارنده فیلتر را با فشار به آرامی بر روی دکمه "EJECT" و چرخاندن بسمت چپ، آزاد کنید (تصویر ۱). با استفاده از قاشق اندازه گیری، دانه های قهوه را در نگهدارنده فیلتر قرار دهید: یک قاشق (کاملاً پر) در هر فنجان، برای یک اسپرسو خوب (تصویر ۹).
- قهوه اضافه را از لبه نگهدارنده فیلتر بگیرید (تصویر ۹).
- نگهدارنده فیلتر را در دستگاه نصب نموده و بسمت راست بچرخانید (تصویر ۳) تا فشردگی مطلوب قهوه خرد شده حاصل شود. هرچه بیشتر فشرده شود، اسپرسو غلیظتر خواهد شد.
- یک فنجان روی گریل سینی آب گیر و زیر نگهدارنده فیلتر قرار دهید (تصویر ۱۰).
- دکمه انتخاب d1 را بسمت وضعیت  بچرخانید (تصویر ۵).
- پس از چند لحظه، جاری شدن قهوه شروع میشود.
- هنگام پرسیدن فنجان شما به اندازه دلخواه، دکمه انتخاب d1 را به وضعیت "0" برگردانید (تصویر ۶).

نوع قهوه کوبیده که استفاده

میکنید، غلظت و طعم

اسپرسو شما را تعیین

میکند: قهوه ریزتر، اسپرسو

غلیظتر.

۳ - دستور عمل‌های ایمنی

- قبل از استفاده از دستگاه اسپرسو، لطفاً دستورالعملها را با دقت مطالعه نمائید.
- دستگاه را به پریز زمینی متصل نمائید. از تطابق ولتاژ منبع برق رسانی دستگاه با تاسیسات الکتریکی شما مطمئن شوید.
- از قراردادن دستگاه اسپرسو بر روی سطوح داغ (برای مثال یک مرکز الکتریکی) یا نزدیک به شعله خودداری نمائید.
- از جدا کردن نگهدارنده فیلتر حاوی دانه های قهوه در زمان عبور آب که دستگاه در آن هنگام تحت فشار است، اجتناب کنید.
- از استفاده از دستگاه در زمان نصب سینی آب گیر و گریل اجتناب نمائید.
- هنگام بروز مشکل در موقع درست کردن قهوه یا قبل از تمیز کردن، دستگاه را از برق خارج کنید.
- از کشیدن سیم برای قطع دستگاه از برق اجتناب کنید. سیم برق را روی لبه تیز یا گوشه قرار ندهید.
- از تماس سیم برق یا دستان شما با قسمتهای داغ دستگاه (مانند سینی گرم کردن فنجان، نگهدارنده فیلتر، سرلوله بخار) خودداری کنید.
- از فروبردن دستگاه در آب اجتناب کنید.
- دور از دسترس کودکان نگهدارید و از آویزان بودن سیم برق اجتناب کنید.
- دستورالعملها را برای عملکرد پوسته زدائی بکار برید.
- از استفاده از دستگاه در صورت خراب بودن یا آسیب سیم برق خودداری نمائید.
- در صورتیکه سیم برق یا قسمت خاص دیگری آسیب دیده یا بدرستی کار نمیکند، باید توسط مرکز خدمات مجاز تفال تعویض گردد. تحت هرگونه شرایط، شخصاً از بازکردن دستگاه خودداری کنید.
- قبل از درست کردن قهوه، از محکم بودن نگهدارنده فیلتر مطمئن شوید.
- این وسیله برای استفاده افرادی (شامل کودکان) با توانایی کم جسمانی، حسی و روانی یا نداشتن تجربه و دانش کافی طراحی نشده است، مگر آنکه کاربرد آن با نظارت و آموزش فرد مسئول ایمنی آنان انجام گیرد. با نظارت بر کودکان، از بازی نکردن آنها با دستگاه مطمئن شوید.
- لوازم جانبی و قسمتهای قابل جدا شدن دستگاه، قابل شستشو در ماشین ظرفشویی نمیشود.
- دستگاه را در سطح صاف، محکم، مقاوم در برابر حرارت، دور از ترشح آب و منابع گرما قرار دهید.

۴ - توصیه عملی

نکته مهم!

قبل از استفاده برای اولین بار، پس از مدت طولانی استفاده نشدن یا بعد از پوسته زدائی، دستگاه باید بشرح پاراگراف "اولین استفاده"، تمیز گردد.

بخاطر داشته باشید در حالیکه دکمه "EJECT" را به آرامی قبل از جدا کردن آن از دستگاه فشارمیدهد، نگهدارنده فیلتر را آزاد کنید (تصویر ۱).

- برای بدست آوردن اسپرسو با بوی مطبوع، توصیه میکنیم که از قهوه اسپرسو مخصوص و تازه که مناسب درست کردن این نوع قهوه است و نیز فنجانهایی که از ۵۰ میلی لیتر بزرگتر نیست، استفاده کنید.
- قهوه خام را در یخچال نگهدارید، چون موجب نگهداشتن بوی آن بمدت طولانی تر میشود.
- نگهدارنده فیلتر را تا بالا پر نکنید، از قاشق اندازه گیری استفاده کنید (۱ قاشق برای ۱ فنجان). قهوه اضافه را از لبه نگهدارنده فیلتر بگیرید.
- در صورتیکه دستگاه برای بیش از ۵ روز استفاده نشده، آنرا خالی کرده و مخزن آب را بشوئید.
- قبل از جدا کردن مخزن برای پر کردن یا خالی کردن، خاموش کردن دستگاه را همیشه بخاطر داشته باشید.
- در همه حال از فرارگرفتن دستگاه روی سطح صاف، ثابت و مقاوم در برابر حرارت مطمئن شوید.
- برای بدست آوردن حرارت بهتر در فنجان، توصیه میکنیم که فنجانها را در جاییکه به این منظور پیش بینی شده است، نگهدارید.

از شما بابت خرید محصول تفال تشکر میکنیم. شما آخرین مدل دستگاه اسپرسو را خریده اید. دستگاه شما مجهز به نگهدارنده فیلتر با سه سیستم منحصربفرد بشرح ذیل است:-

- یکی برای فشردن تصاعدی دانه قهوه با قراردادن نگهدارنده فیلتر (سیستم OPTIPRESS).
- دومین برای خارج بردن قهوه استفاده شده.
- آخرین مورد برای استفاده از پادهای E.S.E. (فراهم کردن آسان اسپرسو)  یا پادهای نرم سیستم آخر قابل جدا شدن است تا بدینوسیله مرتباً آنرا تمیز نموده و برای کارکرد بسیار خوب نگهداشت. برای ایمنی شما، نگهدارنده فیلتر مجهز به سیستم قفل است تا هنگام بالا رفتن حرارت در جای خود باقی بماند.

دستگاه شما قبل از خارج شدن از کارخانه با دانه های واقعی قهوه بررسی و امتحان شده است. با اینکه دستگاه شما کاملاً تمیز شده است، اما امکان باقی ماندن اثرات قهوه و قطرات آب در داخل دستگاه وجود دارد. ما تضمین میکنیم که دستگاهها کاملاً "نو میباشند".

۱ - شرح دستگاه

a	سریوش مخزن آب	e	وضعیت نگهدارنده فیلتر
b	مخزن آب قابل جدا شدن	f	نگهدارنده فیلتر با سیستم خارج کردن قهوه استفاده شده یا پاد و فشردن تصاعدی دانه های قهوه یا پاد:
c	جای انبار فنجانها و گرم نگهداشتن آنها		سیستم OPTIPRES.
d	صفحه کنترل:	g	سرلوله قابل جدا شدن بخار
	d 1 - دکمه انتخاب (قهوه یا بخار)	h	گریل سینی آب گیر
	d 2 - دکمه روشن/خاموش با LED	i	سینی آب گیر، با پیمانه نصب شده
		j	سیم برق
		k	قاشق اندازه گیری

۲ - مشخصات فنی

- پمپ الکترومغناطیسی: ۱۵- بار
- نگهدارنده فیلتر با سیستم خارج کردن قهوه استفاده شده
- سازگار با انواع پاد، E.S.E. یا نرم
- دو جا برای انبار فنجانها و سپس گرم نگهداشتن آن (هنگام کار کردن دستگاه)، ابعاد بدین ترتیب است: قطر ۶۰ میلی متر، ارتفاع ۶۰ میلی متر
- عملکرد بخار
- مخزن قابل جدا شدن (ظرفیت: ۲ لیتر)
- میزان برق: ۱۴۵۰ وات
- فشار: ۲۲۰-۲۴۰ ولت ۵۰ هرتز
- وسایل ایمنی در زمان جوش آمدن
- ابعاد: ارتفاع ۳۶۶ میلی متر، طول ۲۴۸ میلی متر، عمق ۲۴۱ میلی متر

نکته مهم!

ولتاژ کار:

این دستگاه برای کار با جریان متناوب ۲۲۰ - ۲۴۰ ولت طراحی شده است.

نوع استفاده:

این دستگاه فقط برای استفاده داخلی طراحی شده است. تولید کننده هیچگونه مسئولیت و ضمانتی در قبال استفاده تجاری، نادرست یا رعایت نکردن توصیه ها نخواهد داشت.

FR p.5 - 13

ENG p.14 - 22

DE p.23 - 31

DK p. 32 - 40

NO p. 41 - 49

S p.50 - 58

FIN p.59 - 67

AR p.76 - 68

FA p.85 - 77