



Tefal
baby home 

PÈSE-BÉBÉ Baby-scales



FR
NL
DE
IT
EN
ES
PT
EL
TR
RU
UK
PL
CS
SK
HU
BG
RO
HR
KZ

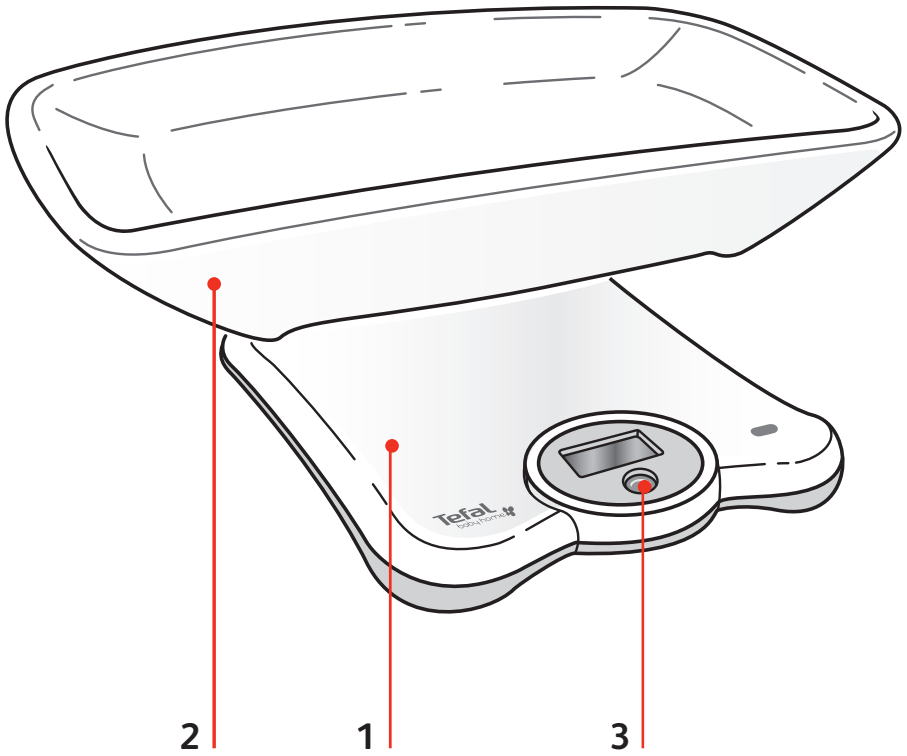

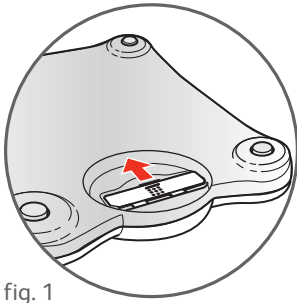

fig. 1

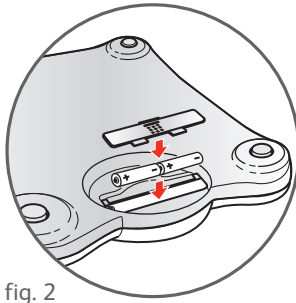

fig. 2

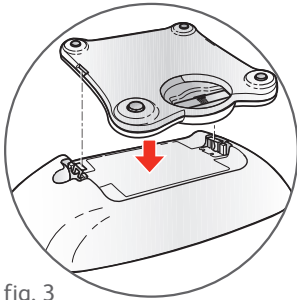

fig. 3

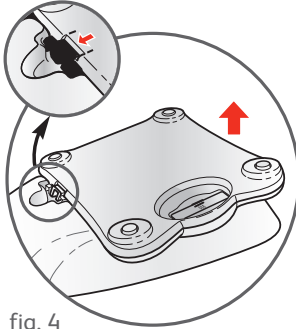

fig. 4

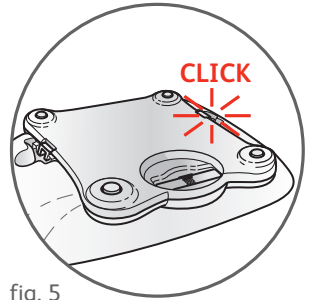

fig. 5

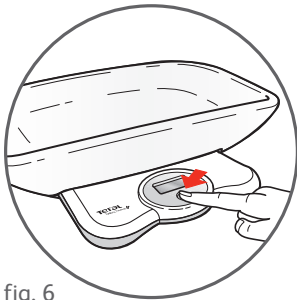

fig. 6

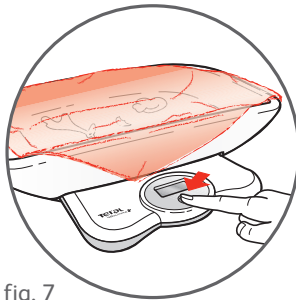

fig. 7

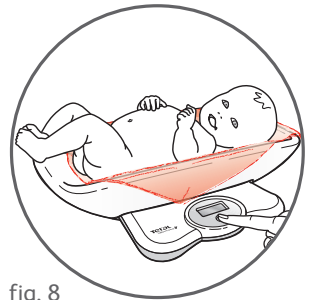

fig. 8

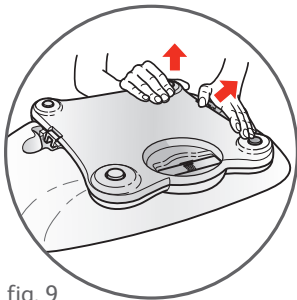

fig. 9

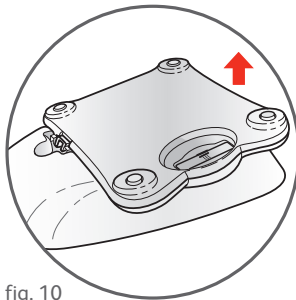

fig. 10



fig. 11

Description

- 1 – Balance
- 2 – Nacelle
- 3 – Bouton Marche/Arrêt – Tare

Avant la première utilisation

Mise en place des piles

Retirer le couvercle du compartiment de piles (en dessous de l'appareil **fig. 1 – fig. 2**), puis insérer 2 piles alcalines neuves et identiques de 1,5 V type LR03 – AAA (vérifier la date limite d'utilisation). Refermer le couvercle.



Ne pas jeter les piles usées : traitez-les comme des résidus chimiques.

Mise en place de la nacelle

Retourner la nacelle et présenter le plateau également retourné (**fig. 3**). Centrer les encoches en face des indications “CLICK” (**fig. 4 – fig. 5**) et appuyer jusqu'à obtention du “CLICK”.

Retourner l'ensemble. Le produit est prêt pour la pesée.

Précaution d'emploi

- Ne pas disposer près d'une source de chaleur.
- Les appareils tels que les fours à micro-ondes ou téléphones cellulaires utilisés à proximité de la balance peuvent provoquer des perturbations de l'affichage du poids.
- Pour l'entretien, nettoyer avec une éponge humide. Ne pas utiliser de produits abrasifs. Ne jamais plonger dans l'eau.
- Pour le rangement, bien veiller à ce que l'appareil soit éteint. Ne rien poser dessus.

Fonctionnement

Mise en marche – Pesée

Disposer le pèse-bébé (**fig. 6**) sur une surface plane et dure en vous assurant qu'il est bien stable et sans contact avec un objet.

Appuyer sur la touche **(O/I)**, l'écran affiche **8888** puis **0,**.

Si vous glissez une serviette sur la nacelle, appuyer de nouveau sur **(O/I)** pour déduire son poids (**fig. 7**). L'écran affiche **0000** puis **0,**. Installer le bébé (**fig. 8**).

Le poids s'affiche pendant environ 40 secondes.

A la première utilisation, le clignotement du poids indique qu'il est mémorisé.

Ecart de poids

Lors de la pesée suivante, l'écart de poids est calculé par rapport à la pesée précédente.

Après stabilisation, le poids et l'écart de poids s'affichent en alternance pendant environ 40 secondes, indiquant que le dernier poids est mémorisé.

Il convient de peser l'enfant régulièrement, car l'affichage de l'écart de poids avec la pesée précédente est limité à 1 kg. Le dépassement de cette limite entraîne la remise à zéro de la mémoire (reprendre à la première utilisation).

Cette fonction n'est possible que pour un bébé dont le poids est supérieur à 2 kg.

Arrêt

L'appareil s'arrête automatiquement :

- Après environ 40 secondes d'affichage du poids.
- Dès que l'on enlève l'enfant.
- Après environ 40 secondes de mise en marche sans pesée.

L'appareil s'arrête manuellement en appuyant sur la touche  à l'affichage de .

Pèse-enfant (debout sur le plateau)







Retourner le pèse-bébé et déclipser la nacelle d'une main (**fig. 9 – fig. 10**), tout en soulevant la balance de l'autre main.

Le fonctionnement reste identique (voir Mise en marche – Pesée).

L'enfant prend place debout sur le plateau en restant immobile (**fig. 11**).

Ne pas dépasser le poids maximum de 20 kg.

Affichages spéciaux

-  Indicateur d'usure des piles.
-  Indicateur de remise à zéro. déduction de poids maximum : 2 kg.
-  Indique que le poids est supérieur à 20 kg.
Ne pas dépasser la charge maximum.
-  Apparaît lorsque l'on dépose sur le plateau une charge supérieure à 2,5 kg avant la mise en marche. Retirer la charge du plateau. Mettre en marche avant de procéder à la pesée.
-  (valeur négative) Apparaît lorsqu'on retire le poids du plateau après la mise en marche ou lorsque la balance est en contact avec un objet qui gêne son bon fonctionnement.
Pour revenir à 0, appuyer sur .



Participons à la protection de l'environnement !

- ① Votre appareil contient de nombreux matériaux valorisables ou recyclables.
- ➔ Confiez celui-ci dans un point de collecte ou à défaut dans un centre de service agréé pour que son traitement soit effectué.

Omschrijving

- 1 – Weegschaal
- 2 – Weegkuip
- 3 – Aan/uit-knop – Nulstelling

Voor het eerste gebruik

Het plaatsen van de batterijen

Verwijder het deksel van het batterijvakje (onder het apparaat **fig. 1 – fig. 2**) en plaats 2 nieuwe identieke alkalinebatterijen van 1,5 V type LR03 – AAA (controleer de uiterste gebruiksdatum). Sluit het deksel.

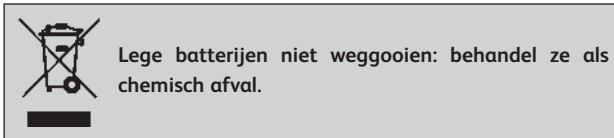

Het plaatsen van de weegkuip

Keer de weegkuip en de weegschaal om (**fig. 3**). Zet de inkepingen in het midden tegenover de aanwijzingen "CLICK" (**fig. 4 – fig. 5**) en druk tot u een "KLIK" hoort.

Draai het geheel om. De weegschaal is nu klaar om te wegen.

Gebruiksaanwijzing

- Plaats de weegschaal niet in de buurt van een warmtebron.
- Het gebruik van apparaten als een magnetron of een zaktelefoon in de buurt van de weegschaal kan de weergave van het gewicht verstoren.
- U kunt de weegschaal schoonmaken met een vochtige spons. Gebruik geen schurende middelen. De weegschaal niet in water onderdompelen.
- Controleer voordat u het apparaat opbergt of het is uitgeschakeld. Plaats niets op de weegschaal.

Werking

Inschakelen – Wegen

Plaats de babyweegschaal (**fig. 6**) op een vlakke, harde ondergrond en zorg dat deze goed stabiel staat en niet in contact komt met andere voorwerpen.

Druk op de toets **(O/I)**, de display geeft **8888** en vervolgens **0,** aan.

Wanneer u een handdoek in de weegkuip legt, druk dan opnieuw op **(O/I)** om het gewicht weer terug op 0 te zetten (**fig. 7**).

De display geeft **0000** en vervolgens **0,** aan. Leg de baby op de weegschaal (**fig. 8**).

Het gewicht wordt gedurende ca. 40 seconden weergegeven.

Bij het eerste gebruik geeft het knipperen van het gewicht aan dat het in het geheugen is opgeslagen.

Verskil in gewicht

Bij de volgende weegbeurt wordt het verschil in gewicht berekend ten opzichte van de vorige weegbeurt.

Na het stabiliseren worden het gewicht en het verschil in gewicht afwisselend gedurende ca. 40 seconden weergegeven, waarbij aangegeven wordt dat het laatste gewicht in het geheugen wordt opgeslagen.



U dient uw kind regelmatig te wegen want de weergave van het verschil in gewicht ten opzichte van de vorige weegbeurt is beperkt tot 1 kg. Bij overschrijding van deze grens wordt het geheugen weer op 0 gezet (terug naar de eerste weegbeurt).

Deze functie werkt alleen bij baby's die meer dan 2 kg wegen.

Uitschakelen

Het apparaat schakelt automatisch uit:

- Nadat het gewicht ca. 40 seconden is weergegeven.
- Zodra het kind van de weegschaal wordt gehaald.
- Nadat het apparaat 40 seconden is ingeschakeld zonder dat er gewogen is.

Het apparaat kan met de hand uitgeschakeld worden door op de toets  te drukken wanneer  wordt weergegeven.

Kinderweegschaal (recht op het weegplateau)







Draai de babyweegschaal om en klik de weegkuip met één hand los (fig. 9 – fig. 10) terwijl u de weegkuip met de andere hand optilt.

De werking blijft hetzelfde (zie Inschakelen – Wegen).

Het kind gaat recht op het weegplateau staan zonder te bewegen (fig. 11).



Het maximale gewicht van 20 kg mag niet overschreden worden.

Speciale aanduidingen in het venster

-  Indicator lege batterijen.
-  Indicator nulstelling. U kunt maximaal 2 kg aftrekken (terug op 0 zetten).
-  Geeft aan dat het gewicht meer dan 20 kg is.
Het maximale weegvermogen niet overschrijden.
-  Verschijnt wanneer men op het weegplateau een gewicht van meer dan 2,5 kg plaatst, voordat u de weegschaal inschakelt. Verwijder het gewicht van het weegplateau. Schakel de weegschaal in voordat u gaat wegen.
-  (Negatieve waarde) Verschijnt wanneer u het gewicht van het weegplateau haalt na de inschakeling of wanneer de weegschaal in contact komt met een voorwerp dat de goede werking ervan hindert. Druk om terug te keren naar 0 op .



Wees vriendelijk voor het milieu!

-  Uw apparaat bevat materialen die geschikt zijn voor hergebruik.
-  Lever het in bij het milieustation in uw gemeente of bij onze technische dienst.

Beschreibung

- 1 – Waage
- 2 – Waagschale
- 3 – Ein/Aus Schalter – Tara

DE

Vor der ersten Benutzung

Batterien einlegen

Entfernen Sie den Deckel des Batteriefaches (unter dem Gerät **fig. 1 – fig. 2**) und legen Sie 2 neue identische alkaline Batterien von 1,5 V Typ LR03 – AAA ein (das Verfalldatum überprüfen). Den Deckel wieder schließen.



Entsorgen Sie verbrauchte Batterien nicht über den Hausmüll, sie gehören in den Sondermüll.

Die Waagschale anbringen

Die Waagschale und auch die Platte umgekehrt präsentieren (**fig. 3**). Die Auskerbungen gegenüber den Markierungen “CLICK” zentrieren (**fig. 4 – fig. 5**) und bis zum Erreichen des “CLICK” drücken.

Das gesamte Gerät wieder umdrehen. Das Produkt ist bereit zum Wiegen.

Vorsichtsmassnahmen zum Gebrauch

- Nicht in der Nähe einer Wärmequelle aufstellen.
- Geräte wie Mikrowellenofen oder Handys welche in der Nähe der Waage gebraucht werden können die Gewichtsanzeige stören.
- Zum Reinigen einen feuchten Schwamm gebrauchen. Keine Scheuermittel anwenden. Nie in Wasser eintauchen.
- Bei Nichtgebrauch überprüfen ob das Gerät ausgeschaltet ist. Nichts auf dem Gerät ablegen.

Funktion

Einschalten – Wiegen

Die Babywaage (**fig. 6**) auf eine ebene und feste Oberfläche stellen damit sie stabil steht und nicht in Kontakt mit anderen Gegenständen kommt.

Die Taste  drücken, die Anzeige zeigt  und danach  an.

Falls Sie ein Handtuch auf die Waagschale legen, drücken Sie erneut auf  um dessen Gewicht abzuziehen (**fig. 7**).

Die Anzeige zeigt  und danach  an. Das Baby hinlegen (**fig. 8**).

Das Gewicht wird während ungefähr 40 Sekunden angezeigt.

Beim ersten Gebrauch zeigt das Blinken der Anzeige an, dass das Gewicht gespeichert ist.

Gewichtsunterschied

Beim nächsten Wiegen wird der Gewichtsunterschied zum vorhergehenden Wiegen berechnet.

Nach der Stabilisierung, wird das Gewicht und der Gewichtsunterschied abwechselnd während ungefähr 40 Sekunden angezeigt, was bedeutet dass das letzte Gewicht gespeichert worden ist.

Es ist angebracht das Kind regelmäßig zu wiegen, da die Anzeige des Gewichtsunterschiedes zum letzten Wiegen auf 1 kg begrenzt ist. Das Übertreten dieser Grenze stellt den Speicher zurück auf Null (wieder bei dem ersten Gebrauch anfangen).



Diese Funktion ist nur möglich bei einem Baby dessen Gewicht größer als 2 kg ist.

DE

Ausschalten

Das Gerät schaltet sich automatisch aus:

- Nach ungefähr 40 Sekunden Gewichtsanzeige.
- Sobald das Kind von der Waage gehoben wird.
- Nach ungefähr 40 Sekunden Funktion ohne zu wiegen.

Das Gerät kann manuell ausgeschaltet werden durch drücken der  Taste bei der Anzeige .

Kinderwaage (stehend auf der Platte)







Die Babywaage umdrehen und die Waagschale mit einer Hand entclipsen (**fig. 9 – fig. 10**), während Sie mit der anderen Hand die Waage anheben.

Die Funktion ist identisch (siehe Einschalten – Wiegen).

Das Kind steht aufrecht auf der Platte und bewegt sich nicht (**fig. 11**).

Nicht das maximale Gewicht von 20 kg überschreiten.

Spezielle Anzeigen

-  Anzeig des Batteriezustandes.
-  Anzeig des Zurückstellens auf Null. Maximaler Gewichtsabzug: 2 kg.
-  Zeigt an wenn das Gewicht größer als 20 kg ist.
Nie die höchste Belastung überschreiten.
-  Erscheint wenn vor dem Einschalten ein Gewicht von mehr als 2,5 kg auf der Platte liegt. Das Gewicht entfernen. Einschalten vor dem Wiegen.
-  (negativer Wert) Erscheint wenn man das Gewicht nach dem Einschalten von der Platte entfernt oder wenn die Waage mit einem Gegenstand in Kontakt ist, welcher ihr Funktionieren behindert.
Um nach 0 zurückzukommen, drücken Sie .



Denken Sie an den Schutz der Umwelt!

- ① Ihr Gerät enthält wertvolle Rohstoffe, die wieder verwertet werden können.
- ♻️ Geben Sie Ihr Gerät deshalb bitte bei einer Sammelstelle Ihrer Stadt oder Gemeinde ab.

Descrizione

- 1 – Bilancia
- 2 – Vassoio
- 3 – Interruttore on/off – Tara

IT

Primo utilizzo

Installazione delle pile

Rimuovete il coperchio dello scomparto per pile (sotto l'apparecchio **fig. 1 – fig. 2**) e inserite 2 pile alcaline nuove e identiche da 1,5 V tipo LR03 – AAA (verificate la data di scadenza).

Chiudete il coperchio.

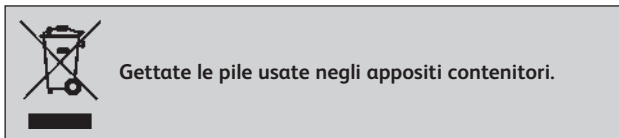

Posizionamento del vassoio

Capovolgete il vassoio e posizionate il piatto anch'esso capovolto (**fig. 3**). Posizionate le tacche rivolgendole verso le indicazioni "CLICK" (**fig. 4 – fig. 5**) e premete fino a udire un "CLICK".

Capovolgete la bilancia riportandola in posizione di utilizzo.

L'apparecchio è pronto per la pesata.

Precauzioni d'uso

- Tenete la bilancia lontano da sorgenti di calore.
- Gli apparecchi come forni a microonde o telefoni cellulari, utilizzati vicino alla bilancia, possono interferire con la visualizzazione del peso.
- Per la manutenzione, pulite l'apparecchio con una spugna umida. Non utilizzate prodotti abrasivi. Non immergete per nessun motivo l'apparecchio in acqua.
- Riponete l'apparecchio solo dopo averlo spento. Non collocate nessun oggetto sopra l'apparecchio.

Funzionamento

Accensione – Pesata

Posizionate la bilancia pesabebè (**fig. 6**) su una superficie piana e rigida e assicuratevi che l'apparecchio sia stabile e che non sia in contatto con altri oggetti.

Premete il tasto **(O/I)**, sul display viene visualizzato prima **8888** poi **0,0**.

Se sistemate un asciugamano sul vassoio, premete nuovamente **(O/I)** per dedurne il peso (**fig. 7**).

Sul display viene visualizzato prima **0000** poi **0,0**. Sistemate il bebè (**fig. 8**).

Il peso viene visualizzato per circa 40 secondi.

Al primo utilizzo, il peso inizia a lampeggiare indicando che è stato memorizzato.

Differenza di peso

Durante la pesata successiva, la differenza viene calcolata rispetto alla pesata precedente. Dopo la stabilizzazione, il display visualizza a intermittenza e per circa 40 secondi il peso e la differenza, indicando che l'ultima pesata è stata memorizzata.

Si consiglia di pesare il bambino regolarmente poiché la differenza di peso con la pesata precedente viene visualizzata fino a 1 kg. Il superamento di questo limite provoca un reset della memoria (seguire le istruzioni dal primo utilizzo).



Questa funzione vale solo per bebè di peso superiore a 2 kg.

IT

Spegnimento

L'apparecchio si spegne automaticamente:

- Dopo circa 40 secondi di visualizzazione del peso.
- Non appena si solleva il bambino.
- Se dopo circa 40 secondi di accensione dell'apparecchio non viene effettuata alcuna pesata.

L'apparecchio si arresta manualmente premendo il tasto  che appare sul display .

Pesabambino (in piedi sul piatto)







Capovolgete il pesabebè e sganciate il vassoio con una mano (**fig. 9 – fig. 10**), sollevando allo stesso tempo la bilancia con l'altra mano.

Il funzionamento è identico (vedi Funzionamento – Pesata).

Il bambino deve posizionarsi in piedi sul piatto e rimanere immobile (**fig. 11**).

Non superate il peso massimo di 20 kg.

Visualizzazioni speciali

-  **BAT** □ Indicatore di consumo delle pile.
-  **0000** □ Indicatore di reset. Deduzione del peso massimo: 2 kg.
-  **StP** □ Indica che il peso è superiore a 20 kg.
Non superate il carico massimo.
-  **Err** □ Indica che il carico depositato sul piatto prima dell'accensione della bilancia è superiore a 2,5 kg.
Rimuovete il carico dal piatto. Avviate l'apparecchio prima di procedere alla pesata.
-  **----** □ (Valore negativo). Viene visualizzato quando si toglie il peso dal piatto prima dell'avviamento della bilancia o quando quest'ultima entra in contatto con un oggetto che ne disturba il corretto funzionamento. Per ritornare a 0, premete .



Partecipiamo alla protezione dell'ambiente !

- ① Il vostro apparecchio è composto da diversi materiali che possono essere riciclati.
- ② Lasciatelo in un punto di raccolta o presso un Centro Assistenza Autorizzato.

Description

- 1 – Scales
- 2 – Basket
- 3 – On/Off – Zero button

EN

Before use

Inserting batteries

Remove the cover from the battery compartment (underneath the appliance, **fig. 1 – fig. 2**) and insert 2 new, identical 1.5-V alkaline batteries, type LR03 – AAA (check the use-by date).

Replace the cover.

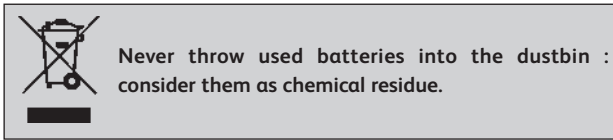

Fitting the basket

Turn the basket and scales upside down (**fig. 3**). Centre the notches opposite the “CLICK” markings (**fig. 4 – fig. 5**) and press until they click home.

Turn the right way up again. The appliance is ready for weighing.

Precautions for use

Do not place the appliance near a source of heat.

- Appliances such as microwave ovens or cellular phones can interfere with the weight indication if used near the scales.
- To clean, wipe with a damp sponge. Do not use abrasive cleaning products. Never immerse in water.
- Before putting away, ensure that the appliance is turned off. Do not store other items on top of your scales.

Using your Baby Scales

Switching on – weighing

Place the baby scales (**fig. 6**) on a flat, level, stable hard surface, ensuring that the appliance is perfectly stable and not in contact with any objects.

Press button **(O/I)**, the display will show **8888** and then **0.**

If you decide to line the basket with a towel, press button **(O/I)** again to deduct its weight (**fig. 7**).

The display will show **0000** and then **0.** Place the baby in the basket (**fig. 8**).

The weight will be indicated on the display for about 40 seconds.

If this is the first time of use, the weight indication will flash to show that it has been memorised.

Weight difference

The next time the baby is weighed, the difference in weight from the previous weighing is calculated.

Once the scales have stabilised, the weight and the weight difference are shown alternately for about 40 seconds, indicating that the last weight has been memorised.

It is a good idea to weigh the child at regular intervals because the weight difference is limited to 1 kg. If this limit is exceeded, the memory is reset to zero (as above).

The weight difference function is not available if the baby weighs less than 2 kg.

EN

Switching off

The appliance switches off automatically:

- after the weight has been indicated for about 40 seconds,
- as soon as the child is removed,
- if nothing is weighed for about 40 seconds after switching on.

The appliance can be switched off manually by pressing button , once the display shows .

Weighing young children (standing on the platform)







Turn the baby scales upside down and unclip the basket using one hand (**fig. 9** – **fig. 10**), while lifting the scales off the basket using the other hand.

Operation remains the same (see Switching on – weighing).

The child should stand on the platform and remain still (**fig. 11**).

Do not exceed the maximum weight of 20 kg.

Special indications

- | | |
|--|---|
|  | Low battery indication. |
|  | Zero reset indication. Maximum deduction (for extra weight on the scales): 2 kg. |
|  | Maximum weight (20 kg) exceeded.
Do not exceed the maximum load. |
|  | Appears if a load of more than 2.5 kg is placed on the platform before switching on.
Remove the load from the platform. Switch on again before weighing. |
|  | (Negative value) Appears if weight is removed from the platform after switching on or if the scales are in contact with an object, preventing them from weighing correctly.
To return to 0, press button  . |



Environment protection first!

- ① Your appliance contains valuable materials which can be recovered or recycled.
- ♻️ Leave it at a local civic waste collection point.

Descripción

- 1 – Báscula
- 2 – Bandeja
- 3 – Botón de encendido/apagado – Tara

Antes del primer uso

Colocación de las pilas

Retirar la tapa del compartimento de las pilas (parte posterior del aparato, **fig. 1 y 2**), e insertar dos pilas alcalinas e idénticas de 1,5 V tipo LR03 – AAA (verificar la fecha de límite de uso).

Volver a cerrar la tapa.

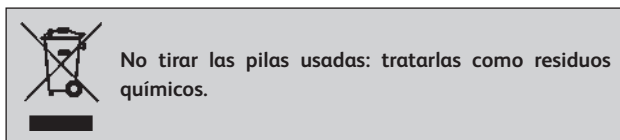

Colocación de la bandeja

Dar la vuelta a la bandeja y a la báscula (**fig. 3**). Centrar las muescas con las indicaciones “CLICK” (**fig. 4 y 5**) y hacer presión hasta oír un clic.

Dar la vuelta al conjunto. El producto está listo para pesar.

Precauciones de uso

- No colocar cerca de una fuente de calor.
- Los aparatos como los hornos microondas o los teléfonos móviles utilizados cerca de la báscula pueden perturbar la visualización del peso.
- Para el mantenimiento, limpiar con una esponja húmeda. No utilizar productos abrasivos. No sumergir la báscula en el agua.
- Para guardarla, comprobar que está apagada. No colocar nada encima.

Funcionamiento

Puesta en marcha – Pesaje

Colocar el pesabebés (**fig. 6**) en una superficie plana y dura, asegurándose de que es totalmente estable y de que no entra en contacto con ningún objeto.

Pulsar la tecla **O/I**; la pantalla muestra **8888** y después, **0,**.

Si se pasa un paño por la bandeja, volver a presionar sobre **O/I** para restar el peso (**fig. 7**). La pantalla muestra **0000** y, después, **0,**. Colocar al bebé (**fig. 8**).

El peso se muestra durante alrededor de 40 segundos.

Durante el primer uso, el parpadeo del peso indica que está memorizado.

Diferencia de peso

Durante el pesaje siguiente, la diferencia de peso se calcula en relación al pesaje anterior.

Después de la estabilización, el peso y la diferencia de peso se muestran de forma alterna durante 40 segundos aproximadamente, lo que indica que el último peso está memorizado.

Conviene pesar al niño con regularidad, porque la visualización de la diferencia de peso respecto al pesaje anterior está limitada a 1 kg. Si se supera este límite, la memoria se pone a cero (se vuelve al primer uso).

Esta función sólo puede utilizarse para un bebé cuyo peso sea superior a los 2 kg.

Parada



ES

El aparato se detiene de forma automática:

– Después de unos 40 segundos de la visualización del peso.

– En cuanto se levanta al niño.

– Transcurridos aproximadamente 40 segundos de la puesta en marcha sin pesaje.

El aparato se para de forma manual presionando la tecla  cuando se visualiza .

Pesaje de niños (de pie sobre la báscula)

Dar la vuelta al pesabebés y soltar la bandeja con una mano (**fig. 9 – fig. 10**), levantando la báscula con la otra.

El funcionamiento es el mismo (consultar Puesta en marcha – Pesaje)

El niño se coloca de pie sobre la báscula sin moverse (**fig. 11**).

No superar el peso máximo de 20 kg.

Indicadores especiales

 **BAT** □ Indicador de desgaste de las pilas.

 **0000** □ Indicador de puesta a cero, deducción de peso máxima: 2 kg.

 **StP** □ Indica que el peso es superior a 20 kg.
No superar la carga máxima.

 **Err** □ Aparece cuando se coloca sobre la báscula una carga superior a 2,5 kg antes de la puesta en marcha. Retirar la carga de la báscula. Poner en marcha antes de proceder al pesaje.

 **----** □ (Valor negativo) Aparece cuando se retira el peso de la báscula después de la puesta en marcha o cuando la báscula entra en contacto con un objeto que impide el funcionamiento correcto.

Para volver a 0, pulsar sobre .



ii Participe en la conservación del medio ambiente !!

① Su electrodoméstico contiene materiales recuperables y/o reciclables.

② Entréguelo al final de su vida útil, en un Centro de Recogida Específico o en uno de nuestros Servicios Oficiales Post Venta donde será tratado de forma adecuada.

Descrição

- 1 – Balança
- 2 – Tabuleiro
- 3 – Botão Ligar/Desligar - Tara

Antes da primeira utilização

Colocação das pilhas

Retirar a tampa do compartimento das pilhas (na parte de baixo do aparelho, **fig. 1 – fig. 2**), inserir 2 pilhas alcalinas novas e idênticas de 1,5 V tipo LR03 – AAA (verificar a data limite de utilização). Voltar a fechar a tampa.



Não deitar fora as pilhas usadas: tratá-las como resíduos químicos.

Colocação do tabuleiro

Virar o tabuleiro e a base ao contrário (**fig. 3**). Centrar os entalhes junto das marcas de “CLIQUE” (**fig. 4 – fig. 5**) e pressionar até encaixarem.

Virar o lado correcto para cima. O aparelho está pronto para a pesagem.



Precauções de utilização



- Não colocar junto de uma fonte de calor.
- Aparelhos tais como micro-ondas ou telemóveis utilizados nas proximidades da balança podem causar interferências na indicação do peso.
- Limpar utilizando uma esponja húmida. Não utilizar produtos abrasivos. Nunca colocar dentro de água.
- Antes de arrumar, certificar-se que o aparelho está desligado. Não colocar outros objectos por cima do mesmo.

Funcionamento

Ligar – Pesagem

Colocar a balança para bebé (**fig. 6**) sobre uma superfície plana e resistente, certificando-se que está estável e não está em contacto com outro objecto.

Premir o botão , o ecrã indica , e depois .

Se colocar uma toalha sobre o tabuleiro, premir novamente  para deduzir o respectivo peso (**fig. 7**). O ecrã indica  e depois . Colocar o bebé no tabuleiro (**fig. 8**).

O peso é indicado durante cerca de 40 segundos.

Se for a primeira utilização, o indicador do peso pisca para indicar que este foi memorizado.

Diferença de peso

Aquando da pesagem seguinte, a diferença de peso é calculada em relação à pesagem anterior.

Após a balança estabilizar, o peso e a diferença de peso são mostrados alternadamente durante cerca de 40 segundos, indicando que o último peso foi memorizado.

É conveniente pesar o bebé regularmente, porque a indicação da diferença de peso em relação à pesagem anterior está limitada a 1 kg. Se este limite for excedido, a memória é reposta a zero (voltar à primeira utilização).

Esta função não está disponível se o bebé pesar menos de 2 kg.

Desligar

PT

O aparelho desliga automaticamente:

- Após indicação do peso durante cerca de 40 segundos.
- Quando o bebé é retirado.
- Se não for efectuada a pesagem após cerca de 40 segundos do aparelho estar ligado.

O aparelho é desligado manualmente, ao premir o botão  quando o visor indicar .

Pesagem de crianças (em pé sobre a base)

Virar a balança ao contrário e desencaixar o tabuleiro com uma mão (**fig. 9 – fig. 10**), enquanto segura a balança com a outra mão.

O funcionamento é o mesmo (ver Ligar – Pesagem).

A criança deve ficar em pé sobre a base e manter-se imóvel (**fig. 11**).

Não ultrapassar o peso máximo de 20 kg.

Indicações especiais

 Indicador de pilha gasta.

 Indicador de reposição a zero. Dedução máxima de peso: 2 kg.

 Indica que o peso máximo é superior a 20 kg.

Não exceder a carga máxima.

 Aparece quando se coloca uma carga superior a 2,5 kg sobre a base antes de ligar o aparelho. Retirar a carga de cima da base. Ligar antes de proceder à pesagem.

 (valor negativo) Aparece quando se retira o peso de cima da base, após ligar o aparelho, ou quando a balança está em contacto com um objecto que interfere no seu bom funcionamento.

Para regressar a 0, premir .



Protecção do ambiente em primeiro lugar !

① O seu produto contém materiais que podem ser recuperados ou reciclados.

♻️ Entregue-o num ponto de recolha para possibilitar o seu tratamento.

Περιγραφή

1 – Ζυγαριά

2 – Σκαφίδιο

3 – Πλήκτρο ON/OFF – Απόβαρο

Πριν από την πρώτη χρήση

Τοποθέτηση των μπαταριών

Αφαιρέστε το καπάκι του χώρου μπαταριών (κάτω από τη συσκευή **fig. 1 – fig. 2**) και στη συνέχεια τοποθετήστε 2 καινούργιες και ίδιες αλκαλικές μπαταρίες 1,5 V τύπου LR03 – AAA (ελέγξτε την ημερομηνία λήξης χρήσης). Κλείστε πάλι το καπάκι.



Μην απορρίπτετε τις χρησιμοποιημένες μπαταρίες: μεταχειριστείτε τις μπαταρίες ως χημικά απόβλητα.

EL

Τοποθέτηση του σκαφιδίου

Αναποδογυρίστε το σκαφίδιο και τη βάση της ζυγαριάς. (**fig. 3**). Ευθυγραμμίστε τις εγκοπές απέναντι από τις ενδείξεις ασφάλισης (**fig. 4 – fig. 5**) και πιέστε μέχρι να ακουστεί το χαρακτηριστικό “CLICK”.

Αναποδογυρίστε τη συσκευή. Η ζυγαριά είναι έτοιμη προς χρήση.

Προφυλάξεις χρήσης

- Μην τοποθετείτε τη συσκευή κοντά σε πηγή θερμότητας.
- Συσκευές, όπως ο φούρνος μικροκυμάτων ή τα κινητά τηλέφωνα που είναι σε χρήση κοντά στη ζυγαριά, μπορεί να προκαλέσουν παρεμβολές στην ένδειξη του βάρους.
- Για τη συντήρηση, καθαρίστε τη συσκευή με ένα βρεγμένο σφουγγάρι. Μην χρησιμοποιείτε λειαντικά προϊόντα. Ποτέ μην βυθίζετε τη συσκευή μέσα στο νερό.
- Για τη φύλαξη, βεβαιωθείτε ότι η συσκευή έχει σβήσει. Μην τοποθετείτε τίποτα πάνω στη συσκευή.

Λειτουργία

Θέση σε λειτουργία – Ζύγισμα

Τοποθετήστε τη ζυγαριά για βρέφη (**fig. 6**) επάνω σε μια επίπεδη και σκληρή επιφάνεια και βεβαιωθείτε ότι είναι σταθερή και δεν έρχεται σε επαφή με κάποιο αντικείμενο.

Πατήστε το πλήκτρο  , η οθόνη εμφανίζει την ένδειξη  και στη συνέχεια  .

Εάν απλώσετε μια πετσέτα μέσα στο σκαφίδιο, πατήστε ξανά το πλήκτρο  για να αφαιρέσετε το βάρος της (**fig. 7**).

Η οθόνη εμφανίζει την ένδειξη  και στη συνέχεια  .

Τοποθετήστε το βρέφος πάνω στη ζυγαριά (**fig. 8**).

Το βάρος εμφανίζεται για περίπου 40 δευτερόλεπτα.

Κατά την πρώτη χρήση, η ένδειξη του βάρους που αναβοσβήνει σημαίνει ότι το βάρος έχει αποθηκευτεί στη μνήμη.

Απόκλιση του βάρους

Κατά το επόμενο ζύγισμα, η διαφορά του βάρους υπολογίζεται σε σύγκριση με το προηγούμενο ζύγισμα.

Μετά από τη σταθεροποίηση, το βάρος και η διαφορά του βάρους εμφανίζονται διαδοχικά για περίπου 40 δευτερόλεπτα, αυτό σημαίνει ότι το πιο πρόσφατο βάρος έχει αποθηκευτεί στη μνήμη.

Είναι καλύτερα να ζυγίζετε το βρέφος τακτικά, καθώς η ένδειξη της απόκλισης του βάρους σε συνδυασμό με το προηγούμενο ζύγισμα έχουν όριο 1 κιλό. Η υπέρβαση αυτού του ορίου μηδενίζει τη μνήμη (επαναλάβετε τη πρώτη χρήση).

Η λειτουργία αυτή είναι δυνατή μόνο για ένα βρέφος του οποίου το βάρος είναι μεγαλύτερο από 2 κιλά.

Παύση λειτουργίας

Η συσκευή σταματά αυτομάτως :

– Μετά από περίπου 40 δευτερόλεπτα εμφάνισης του βάρους.

– Μόλις ανασηκώσετε το βρέφος.

– Μετά από περίπου 40 δευτερόλεπτα λειτουργίας χωρίς ζύγισμα.

Η συσκευή σταματά χειροκίνητα πατώντας το πλήκτρο  μέχρι να εμφανιστεί η ένδειξη .

Ζύγισμα παιδιού (σε όρθια θέση πάνω στον δίσκο)

Αναποδογυρίστε τη ζυγαριά για βρέφη και αποσυνδέστε το σκαφίδο με το ένα χέρι (**fig. 9 – fig. 10**), ανασηκώνοντας τελείως τη ζυγαριά με το άλλο χέρι.

Η λειτουργία παραμένει η ίδια (δείτε Θέση σε λειτουργία – Ζύγισμα).

Το παιδί πρέπει να παραμείνει ακίνητο σε όρθια θέση πάνω στο δίσκο (**fig. 11**).

Μην ξεπερνάτε το μέγιστο βάρος των 20 κιλών.

Ειδικές απεικονίσεις

 Ενδειξη χαμηλής ισχύος μπαταριών.

 Ενδειξη μηδενισμού. Αφαίρεση του μέγιστου βάρους : 2 κιλά.

 Ενδειξη ότι το βάρος είναι μεγαλύτερο από 20 κιλά.

Μην ξεπερνάτε το μέγιστο φορτίο.

 Η ένδειξη εμφανίζεται όταν τοποθετηθεί πάνω στον δίσκο ένα φορτίο μεγαλύτερο από 2,5 κιλά πριν τεθεί η συσκευή σε λειτουργία.

 Αφαιρέστε το φορτίο από τον δίσκο. Θέστε τη συσκευή σε λειτουργία πριν από το ζύγισμα.

(Αρνητική τιμή) Εμφανίζεται όταν αφαιρείτε το βάρος από τον δίσκο αφού έχετε θέσει τη συσκευή σε λειτουργία ή όταν η ζυγαριά έρχεται σε επαφή με ένα αντικείμενο που εμποδίζει την σωστή λειτουργία της.

Για να επιστρέψει στο 0, πατήστε το πλήκτρο .



Ας συμβάλουμε κι εμείς στην προστασία του περιβάλλοντος!

① Η συσκευή σας περιέχει πολλά αξιοποιήσιμα ή ανακυκλώσιμα υλικά.

➔ Παραδώστε τη παλιά συσκευή σας σε κέντρο διαλογής ή ελλείψει τέτοιου κέντρου σε εξουσιοδοτημένο κέντρο σέρβις το οποίο θα αναλάβει την επεξεργασία της.

Tanımlama

- 1 – Terazi
- 2 – Tartı sepeti
- 3 – Açma/Kapama düğmesi – Sıfırlama

İlk kullanımdan önce

Pillerin takılması

Pil haznesi kapağını çekip çıkarın (cihazın altında bulunan **fig. 1 – fig. 2**) sonra yeni ve 1,5 V tipinde LR03 – AAA 2 alkali pili bölmeye yerleştirin (pillerin son kullanım tarihine dikkat edin).

Kapağı tekrar kapatın.



Kullanılmış pilleri çöpe atmayın: Kimyasal atık olarak gereken işleme tabi tutun.

TR

Tartı sepetinin yerleştirilmesi

Tartı sepetini tekrar çevirin ve baskül tablasını da aynı şekilde çevirin (**fig. 3**). Çentik kısımlarını “CLICK” ibaresiyle karşılıklı getirin (**fig. 4 – fig. 5**) ve “CLICK” belirinceye kadar üzerine basılı tutun.

Tüm parçayı tekrar çevirin. Cihaz tartma işlemi için hazırdır.

Kullanım Talimatları

- Cihazı, bir ısı kaynağının yakınında bulundurmayın.
- Mikrodalga fırın veya telsiz telefon gibi cihazları tartıdan uzak tutun. Kilonun görüntülenmesi esnasında aksaklıklara neden olabilir.
- Cihazın bakımı için, cihazı nemli bir sünger ile temizleyin. Aşındırıcı maddeler kullanmayın. Cihazı suya sokmayın.
- Cihazı toparlarken, cihazın çalışıp çalışmadığına dikkat edin. Cihazın üzerine bir şey koymayın.

İşleyiş

Cihazın çalıştırılması – Tartma

Bebek tartısını (**fig. 6**), herhangi bir cisimle temas etmeyecek ve sabit kalacak şekilde düz ve sert bir zemin üzerine yerleştirin.

(0/1) tuşuna basın, ekranda **8888** sonra **0,** ibaresi belirir.

Eğer tartı sepetinin üzerine bir örtü sererseniz, ağırlığı düşürmek için tekrar **(0/1)** e basın (**fig. 7**).

Ekranda **0000** sonra **0,** ibaresi belirir.

Bebeği sepetin üzerine yerleştirin (**fig. 8**).

Ağırlık göstergesi yaklaşık 40 saniye boyunca ekranda kalır.

İlk kullanımda, ağırlık ibaresinin yanıp sönmeye başlamesi ağırlığın hafızaya alındığını gösterir.

Kilo farkı

Sonraki kilo ölçümü esnasında, aradaki kilo farkı bir önceki kilo ölçümüne oranla ölçülür.

Ayar sabitlendikten sonra, kilo oranı ve aradaki kilo farkı münavebeli olarak yaklaşık 40 saniye boyunca ekranda belirir. Bu, son kilo değerinin hafızaya kaydedildiğini belirtir.

Çocuğun düzenli olarak kilosunun ölçülmesi uygundur zira kilo farkının bir önceki kilo ölçüm değeriyle görüntülenebilmesi için öngörülen sınır değeri 1 kg' dır. Bu sınır değerinin aşılması halinde cihaz hafızasının sıfırlanması gerekir (ilk kullanım prosedürlerini tekrar uygulayın).

Bu işlevin uygulanması, sadece, ağırlığı 2 kg'ı aşan bir bebek için mümkündür.

Cihazın durdurulması

Cihaz otomatik olarak şu durumlarda durur :

- Kilonun ekranda belirmesinden yaklaşık 40 saniye sonra.
- Çocuk sepetin üzerinden alındıktan sonra.
- Tartılma işlemi yapılmaksızın cihazın çalıştırılmasından yaklaşık 40 saniye sonra.

Cihaz, (0/1) ibaresi ekrandayken **0** tuşuna basılarak manuel olarak durdurulur.

Çocuğun Tartılması (Baskül tablası üzerinde ayakta) ———

Bebek tartısını çevirin ve bir elinizle tartı sepetinin klipsini açarken (**fig. 9 – fig. 10**), diğer elinizle baskülü kaldırın.

İşleyiş aynı şekilde seyredir (bkz. Cihazın çalıştırılması – Tartma).

Çocuk, hareket etmeyecek şekilde baskül tablasının üzerinde ayakta tutulur (**fig. 11**).

Maksimum 20 kg. ağırlık değeri aşılmamalıdır.

Özel Ekran Görüntüleri

- | | |
|-------------|--|
| BAT | Pilin eskidiğini gösteren gösterge. |
| 0000 | Sıfırlama göstergesi. Maksimum kilo değerini azaltma : 2 kg. |
| SLP | Ağırlığın 20 kg'ın üzerinde olduğunu gösterir.
Maksimum yükleme değerini aşmayın. |
| Err | Cihaz çalıştırılmadan önce, baskül tablasının üzerine 2,5 kg' dan daha fazla bir ağırlığın konduğunu gösterir. |
| ---- | Ağırlığı tablanın üzerinden kaldırın. Tartma işlemine geçmeden önce cihazı çalıştırın.
(Negatif değer) Çalıştırdıktan sonra veya işleyişi etkileyecek bir cisim baskülle temas ettiği zaman, ağırlığın tabla üzerinden çekilmesiyle belirir.
0'a gelmek için, (0/1) e basın. |

Описание

1. Весы
2. Чаша
3. Кнопка Включено/Выключено – Сброс на ноль

Перед первым использованием

Установка батареек

Снимите крышку отсека для батареек (в нижней части прибора, **fig. 1 – fig. 2**), затем вставьте 2 новые одинаковые щелочные батарейки типа 1,5 V LR03-AAA (проверить срок годности). Закройте крышку.



Не выбрасывать использованные батарейки:
Обращаться с ними как с химическими отходами.

RU

Установка чаши

Переверните съемную чашу, переверните также платформу (**fig. 3**) таким образом, чтобы метки оказались напротив указателя “CLICK” (**fig. 4 – fig. 5**) и нажмите до щелчка.



Верните прибор в исходное положение. Прибор готов к работе.

Меры предосторожности

- Не располагать около источника тепла.
- Такие приборы, как микроволновые печи или сотовые телефоны, используемые около весов, могут привести к искажению показаний веса.
- При чистке прибора, протирать его влажной губкой. Не использовать абразивных веществ. Никогда не погружать в воду.
- При хранении обратить внимание на то, чтобы прибор был выключен. Ничего не ставить на весы.

Действие прибора

Включение – Взвешивание

Поставьте весы (**fig. 6**) на плоскую и твердую поверхность, убедитесь при этом, что они устойчивы и не касаются никакого предмета. Нажмите на кнопку , на экране загорается индикатор , затем .

Если вы положили на чашу полотенце, снова нажмите на кнопку  для того, чтобы исключить его вес (**fig. 7**).

На экране загорается индикатор , затем .

Положите малыша на чашу (**fig. 8**).

Показания веса высвечиваются на экране примерно в течение 40 секунд.

При первом использовании мигающий индикатор показаний веса указывает, что вес вводится в память.

Разница в весе



При последующем взвешивании, разница в весе рассчитывается по отношению к предыдущему взвешиванию. После стабилизации, показания веса и разницы в весе высвечиваются поочередно приблизительно в течение 40 сек, что указывает на то, что последнее показание веса вводится в память. Следует взвешивать ребенка регулярно, поскольку прибор показывает разницу веса по отношению к предыдущему взвешиванию в пределах 1 кг. Превышение данного ограничения приводит к обнулению памяти (повторить действия, предусмотренные для первого использования).

Данная функция прибора может использоваться только для детей, вес которых превышает 2 кг.

Остановка

Прибор останавливается автоматически:

- Примерно после 40 сек высвечивания результатов взвешивания.
- Как только ребенка снимают с весов.
- После 40 сек работы прибора без взвешивания.

Прибор останавливается вручную нажатием на кнопку  при загорании индекса .

Весы для детей (в положении стоя на платформе)







Переверните весы и демонтируйте съемную чашу одной рукой, поддерживая весы другой рукой (**fig. 9** - **fig. 10**).

Действие прибора аналогично (см. Включение - Взвешивание).

Ребенок стоит на платформе, не двигаясь (**fig. 11**).

Не превышать максимальный вес 20 кг.

Специальные символы

- | | |
|--|--|
|  | Индикатор уровня заряженности батареек. |
|  | Индикатор обнуления. Максимальный сброс веса: 2 кг. |
|  | Указывает, что вес превышает 20 кг.
Не превышать максимальную нагрузку. |
|  | Появляется, когда на платформу перед включением кладут нагрузку, превышающую 2,5 кг.
Снять нагрузку с платформы. Перед взвешиванием включить прибор. |
|  | (Отрицательная величина). Появляется в том случае, когда после включения прибора вес с платформы снимается или в случае, когда весы касаются предмета, мешающего его нормальному функционированию.
Чтобы вернуться к 0, нажать на  . |

Опис

- 1 - Ваги
- 2 - Кошик
- 3 - Кнопка ввімкнення/вимкнення - Тарування

Перед першим використанням

Встановлення батарейок

Зняти кришку відсіку для батарейок (у нижній частині приладу **fig. 1 - fig. 2**), потім вставити 2 нові й однакові лужні батарейки 1,5 В типу LR03 – AAA (перевірити дату закінчення терміну придатності). Закрити кришку.

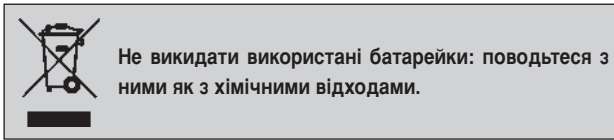

UK

Встановлення кошика

Перевернути кошик і приставити так само перевернуту платформу (**fig. 3**). Виставити пази навпроти позначок "CLICK" (**fig. 4 - fig. 5**) і тиснути, доки не почуєте клацання.



Перевернути все разом. Прилад готовий для проведення зважування.

Заходи безпеки при використанні

- Не розміщуйте біля джерела тепла.
- Такі прилади як мікрохвильові печі чи стільникові телефони, що використовуються поруч з вагами, можуть спричинити перекручування показань ваги.
- З метою догляду чистити вологою губкою. Не використовуйте абразивні матеріали. Ніколи не занурюйте у воду.
- При зберіганні слідкуйте за тим, щоб прилад був вимкнений. Нічого не кладіть зверху.

Функціонування

Запуск – Зважування

Встановити ваги для зважування грудних дітей (**fig. 6**) на плоскій і твердій поверхні, упевнившись, що вони достатньо стійкі та не контактують з іншими предметами. Натиснути на кнопку , дисплей покаже , а потім .

Якщо ви кладете на кошик серветку, знову натисніть на , щоб відняти її вагу (**fig. 7**).

Дисплей покаже , потім . Покладіть дитину (**fig. 8**).

Вага буде показана протягом близько 40 секунд.

При першому використанні блимання індикатора ваги вказує на те, що вона записується у пам'ять приладу.



Вимірювання різниці у вазі

Під час наступного зважування різниці у вазі вираховується відносно попереднього зважування. Після стабілізації відображення показань ваги і різниці у вазі з'являються по черзі протягом близько 40 секунд, вказуючи на те, що останнє показання ваги записано у пам'ять приладу. Бажано регулярно зважувати немовля, оскільки показання різниці у вазі відносно показання попереднього зважування обмежено 1 кг. Перевищення цієї межі призводить до повернення пам'яті у нульове положення (поновлювати при першому використанні). Ця функція стає можливою лише для немовляти, чия вага перевищує 2 кг.

Вимкнення

Прилад вимикається автоматично:

- Після близько 40 секунд відображення ваги.
- Відразу після того, як немовля заберуть з вагів.
- Після близько 40 секунд без зважування.

Прилад вимикається вручну шляхом натисканням кнопки  при індикації .

Ваги для зважування дитини (стоячи на платформі)







Перевернути ваги для зважування дитини і за допомогою однієї руки розблокувати фіксатор кошика (**fig. 9 - fig. 10**), іншою рукою піднімаючи ваги.

Функціонування залишається таким самим (дивись "Запуск - Зважування").

Дитина стає на платформу і стоїть нерухомо (**fig.11**).

Максимальна вага не повинна перевищувати 20 кг.

Спеціальна індикація

-  Індикатор розрядки батарейок.
-  Індикатор повернення у нульове положення. Віднімання від максимальної ваги: 2 кг.
-  Вказує, що вага перевищує 20 кг.
Не перевищувати максимального навантаження.
-  З'являється тоді, коли до вмикання на платформі розміщують вантаж, що перевищує 2,5 кг. Зняти вантаж з платформи. Увімкнути перед тим, як приступити до зважування.
-  (Негативне значення) З'являється тоді, коли після ввімкнення приладу вантаж знімають з платформи або коли ваги знаходяться у контакті з предметом, що заважає їхньому нормальному функціонуванню.
Щоб повернутися у нульове положення, натисніть на .

Opis

- 1 – Waga
- 2 – Szalka
- 3 – Przycisk ON/OFF – Tarowanie

Przed pierwszym użyciem

Wkładanie baterii

Zjąć pokrywę dostępu do komory baterii (na spodniej stronie urządzenia **fig. 1** – **fig. 2**), następnie włożyć do niej 2 nowe, jednakowe baterie alkaliczne o napięciu 1,5 V, typu LR03 – AAA (sprawdzić termin przydatności do użytku). Zamknąć pokrywę.

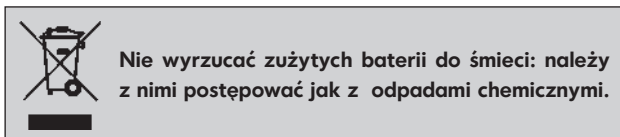

Mocowanie szalki do wagi

Ustawić szalkę do góry nogami, po czym obrócić również samą wagę (**fig. 3**). Ustawić punkty mocowania na wprost znaków "CLICK" (**fig. 4** – **fig. 5**) i wcisnąć aż do usłyszenia wyraźnego kliknięcia zatrzasków.

Odwrócić całość. Urządzenie jest teraz gotowe do ważenia.

Środki ostrożności podczas użytkowania

- Nie ustawiać wagi w pobliżu źródeł ciepła.
- Używanie w pobliżu wagi takich urządzeń jak kuchenki mikrofalowe czy telefony komórkowe może powodować zakłócenia w prawidłowym wyświetlaniu wskazań.
- Przy konserwacji czyścić urządzenie używając do tego celu wilgotnej gąbki. Nie stosować środków o własnościach ściernych. Nigdy nie zanurzać urządzenia w wodzie.
- Przed odstawieniem wagi na miejsce sprawdzić, czy jest ona wyłączona. Niczego nie stawiać na wadze.

Działanie urządzenia

Uruchomienie – Ważenie

Ustawić wagę (**fig. 6**) na płaskim i twardym podłożu, upewniwszy się, czy jest ono odpowiednio stabilne i czy szalka wagi o nic się nie opiera.

Wcisnąć przycisk **0/1**: na wyświetlaczu pojawia się najpierw **8888**, a następnie **0,**.

W razie umieszczenia np. ręcznika na szalce wagi, należy ponownie wcisnąć przycisk **0/1** w celu odliczenia jego ciężaru (**fig. 7**).

Na wyświetlaczu pojawia się **0000**, a następnie **0,**. Umieścić niemowlę na wadze (**fig. 8**).

Pojawia się waga niemowlęcia i pozostaje na wyświetlaczu przez około 40 sekund.

Miganie wyświetlanego ciężaru podczas pierwszego ważenia informuje, że został on zapisany w pamięci.

Różnice wagowe

Podczas następnego ważenia obliczana jest różnica wagowa w stosunku do wyniku ważenia poprzedniego.

Po ustabilizowaniu, ciężar oraz różnica wagowa są naprzemiennie wyświetlane przez około 40 sekund, informując, że wynik ostatniego ważenia został zapisany w pamięci.

Dziecko powinno być ważone systematycznie, ponieważ wielkość wyświetlanej różnicy wagowej w stosunku do wyniku poprzedniego ważenia jest ograniczona do 1 kg. W razie przekroczenia tej granicy następuje wyzerowanie zawartości pamięci (wróć do etapu pierwszego użycia).

Funkcja ta może być aktywowana wyłącznie w przypadku niemowląt ważących powyżej 2 kg.

Wyłączanie

Urządzenie wyłącza się automatycznie :

- Po upływie około 40 sekund wyświetlania wyniku ważenia.
- Z chwilą zdjęcia dziecka z szalki.
- Po upływie około 40 sekund od włączenia bez ważenia.

Urządzenie można wyłączyć ręcznie przez wciśnięcie przycisku  po wyświetleniu się  na wyświetlaczu.

Waga dziecięca (ważenie dziecka stojącego na płycie wagi)







Odwrócić wagę niemowlęcą i zwolnić jedną ręką zaczepy szalki (**fig. 9 – fig. 10**), unosząc równocześnie wagę drugą ręką.

Zasada działania wagi pozostaje taka sama (patrz Uruchomienie – Ważenie).

Ważenie przeprowadzać z dzieckiem stojącym nieruchomo na płycie wagi (**fig. 11**).

Nie przekraczać maksymalnego zakresu pomiarowego 20 kg.

Wyświetlanie informacji specjalnych

-  Wskaźnik zużycia baterii.
-  Wskaźnik zerowania wagi. Maksymalny zakres zerowania: 2 kg.
-  Informuje, że wynik ważenia przekracza 20 kg.
Nie przekraczać maksymalnego dopuszczalnego obciążenia.
-  Pojawia się na wyświetlaczu w razie umieszczenia na wadze ciężaru przekraczającego 2,5 kg przed jej uruchomieniem.
-  Zdjąć ładunek z wagi. Uruchomić wagę przed przystąpieniem do ważenia.
(Wartość ujemna) Może się pojawić w przypadku zdjęcia ciężaru z wagi po jej uruchomieniu lub jeśli szalka wagi styka się z przedmiotem utrudniającym prawidłowe działanie urządzenia.
W celu ponownego wyzerowania wagi wcisnąć przycisk .



Bierzmy czynny udział w ochronie środowiska!

- ① Twoje urządzenie jest zbudowane z materiałów, które mogą być poddane ponownemu przetworzeniu lub recyklingowi.
- ➔ W tym celu należy je dostarczyć do wyznaczonego punktu zbiórki.

Popis

- 1 – Váha
- 2 – Miska pro vážení nemluvičat
- 3 – Tlačítko Zapnout/Vypnout/Funkce dovažování

Před prvním použitím

Vkládání baterií

Sejměte kryt prostoru, do kterého se vkládají baterie (na spodní straně přístroje **fig. 1 – fig. 2**), pak do něj vložte 2 stejné nové alkalické baterie 1,5 V typu LR03 – AAA (zkontrolujte datum použití). Prostor uzavřete krytem.

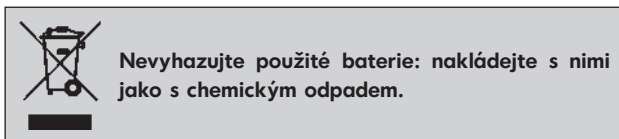

Umístění misky

Obrat' te misku i základnu váhy (**fig. 3**). Drážky nasuňte na značky "CLICK" (**fig. 4 – fig. 5**) a zatlačte, dokud se neozve kliknutí. Celou sestavu Obrat' te.

Výrobek je připraven k vážení.

Pokyny k použití

- Neukládejte v blízkosti zdroje tepla.
- Přístroje, jako např. mikrovlnné trouby nebo mobilní telefony používané v blízkosti váhy, mohou rušit zobrazování na displeji váhy.
- Při údržbě čistěte váhu vlhkou žinkou. Nepoužívejte abrazivní látky. Nikdy váhu neponořujte do vody.
- Při ukládání váhy dohlédněte na to, aby byla vypnutá. Na váhu neukládejte žádné předměty.

Provoz

Zapnutí – Vážení

Dětskou váhu (**fig. 6**) umístěte na rovný a tvrdý povrch a zkontrolujte, zda je stabilní a zda se nedotýká jiných předmětů. Zmáčkněte tlačítko (0/1), na displeji se objeví **8888** a pak **0,**.

Pokud na misku vah položíte osušku, zmáčkněte znovu (0/1), aby se její váha odečetla (**fig. 7**).

Na displeji se objeví **0000** a pak **0,**. Položte nemluvně na váhu (**fig. 8**).

Jeho hmotnost se zobrazí po dobu přibližně 40 sekund.

Při prvním použití bude údaj o hmotnosti blikat, což znamená, že byl uložen do paměti.

Odchyłka hmotnosti

Při dalším vážení se rozdíl v hmotnosti počítá na základě předchozího vážení.

Po stabilizaci vah se v průběhu 40 sekund na displeji střídavě zobrazují hmotnost a odchyłka hmotnosti, což znamená, že se do paměti uloží poslední údaj o hmotnosti.



Je vhodné vážit dítě pravidelně, neboť zobrazení odchyłky hmotnosti od předchozího vážení je omezen na 1 kg. Při překročení této hodnoty se paměť vynuluje (je třeba postupovat jako při prvním použití).

Tato funkce se dá použít pouze u dětí, jejichž hmotnost přesahuje 2 kg.

Vypnutí

Přístroj se automaticky vypne:

- Po zhruba 40 sekundách zobrazení hmotnosti.
- Jakmile vyjmete nemluvně z vážící misky.
- Po zhruba 40 sekundách po zapnutí přístroje, pokud nedojde k vážení.

Přístroj se vypíná ručně tlačítkem , když je na displeji zobrazena .

Dětská váha (vážení ve stoje)

Obraťte dětskou váhu a jednou rukou sejměte misku (**fig. 9 – fig. 10**), druhou rukou držte váhu.







Váha funguje stejným způsobem (viz Zapnutí – Vážení).

Dítě se postaví na váhu a zůstane nehybně stát (**fig. 11**).

Nesmíte překročit maximální povolenou hmotnost 20 kg.

CS

Zvláštní zobrazení na displeji

-  Indikátor vybití baterií.
-  Indikátor vynulování. Maximální odpočet hmotnosti: 2 kg.
-  Naznačuje, že hmotnost přesahuje 20 kg.
Nepřekračujte maximální zátěž.
-  Objeví se na displeji, pokud na váhu před spuštěním umístíte zátěž těžší než 2,5 kg.
Odstraňte zátěž z váhy. Spusťte váhy před vážením.
-  (Negativní hodnota) Objeví se, jakmile sundáte zátěž z váhy po jejím zapnutí nebo v případě, že je váha v kontaktu s předmětem, který ruší její správnou funkci.
Aby se zobrazila 0, zmáčkněte .



Podílejme se na ochraně životního prostředí!

- ① Váš přístroj obsahuje čtené zhodnotitelné nebo recyklovatelné materiály.
- ➔ Svěřte jej sběrnému místu nebo, neexistuje-li, smluvnímu servisnímu středisku, kde s ním bude naloženo odpovídajícím způsobem.

Popis

- 1 – Váha
- 2 – Lodička
- 3 – Tlačidlo Zapnúť/Vypnúť/Funkcia dovažovania

Pred prvým použitím

Vložte baterky

Odstráňte kryt z časti, kde sa ukladajú baterky (na spodnej časti prístroja **fig. 1** – **fig. 2**), potom vložte 2 nové rovnaké alkalické baterky o veľkosti 1,5 V typu LR03 – AAA (skontrolujte dátum spotreby).

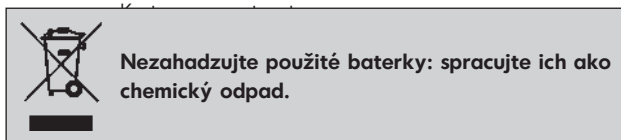

Umiestnenie lodičky

Lodičku otočte a položte na ňu otočenú váhu (**fig. 3**). Zárezy vycentrujte podľa označenia "CLICK" (**fig. 4** – **fig. 5**) a zatlačte, až kým nebudete počuť "CLICK".

Celú váhu otočte. Výrobok je pripravený na váženie.

Opatrenia pri používaní

- Neukladajte váhu do blízkosti zdroja tepla.
- Prístroje, ako napríklad mikrovlnné rúry alebo celulárne telefóny, ktoré sa používajú v blízkosti váhy, môžu narušiť zobrazovanie hmotnosti.
- Pokiaľ ide o údržbu, váhu čistite vlhkou špongiou. Nepoužívajte brúsne výrobky. Nikdy ju neponárajte do vody.
- Pri uskladňovaní dbajte na to, aby bol prístroj vypnutý. Nič naň neukladajte.

Používanie

Zapnutie – váženie

Dojčenskú váhu (**fig. 6**) položte na rovnú a tvrdú plochu a ubezpečte sa, že je stabilná a že sa nedotýka žiadneho predmetu. Stlačte tlačidlo (0/1), na displeji sa zobrazí **8888** a potom **0,**.

Ak do lodičky vložíte uterák, znova stlačte (0/1), aby ste odpočítali jeho hmotnosť (**fig. 7**).

Displej zobrazí **0000** a potom **0,**. Na váhu položte dieťa (**fig. 8**).

Hmotnosť sa zobrazí do 40 sekúnd.

Pri prvom použití blikanie hmotnosti oznamuje, že hmotnosť bola uložená do pamäte.

Rozdiel hmotností

Pri ďalšom vážení sa rozdiel hmotností vypočíta vzhľadom na predchádzajúce váženie.

Po stabilizácii sa počas 40 sekúnd striedavo zobrazuje hmotnosť a rozdiel hmotností a váha oznamuje, že posledná hmotnosť bola uložená do pamäte.

Je vhodné vážiť dieťa pravidelne, pretože zobrazovanie rozdielov hmotností v porovnaní s predchádzajúcim vážením je limitované na 1 kg. Prekročenie tohto limitu spôsobí vynulovanie pamäte (pokračovať ako pri prvom použití).

Táto funkcia funguje iba pri deťoch, ktorých hmotnosť je vyššia ako 2 kg.

Vypnutie

Prístroj sa vypne automaticky.

– Asi po 40 sekundách zobrazovania hmotnosti.

– Keď dieťa zoberiete preč.

– Asi po 40 sekundách, keď bude zapnutý bez toho, aby sa na ňom vážilo.

Prístroj je možné vypnúť manuálne stlačením tlačidla  pri zobrazení .

Detská váha (v stoji na doske váhy)

Otočte dočenskú váhu a jednou rukou odistite lodičku (**fig. 9 – fig. 10**) tak, že v druhej ruke zdvíhate váhu.

Používanie je rovnaké (pozri Zapnutie – váženie).

Dieťa sa postaví na váhu a zostane stáť (**fig. 11**).

Neprekročte maximálnu hmotnosť 20 kg.

SK

Špeciálne zobrazovania

 Indikátor opotrebovanosti batérií.

 Indikátor vynulovania. Odpočítanie maximálnej hmotnosti: 2 kg.

 Ukazuje, že hmotnosť je vyššia ako 20 kg.
Neprekročiť maximálnu záťaž.

 Zobrazí sa, keď na váhu položíme náklad ťažší ako 2,5 kg predtým, ako ho zapneme.
Odstráňte náklad z váhy. Pred vážením ju zapnite.

 (Negatívna hodnota) Zobrazí sa, keď zoberieme náklad z váhy, keď je ešte zapnutá alebo keď sa váha dotýka iného predmetu, ktorý bráni prevádzke.

Aby ste dostali 0, stlačte .



Podielajme sa na ochrane životného prostredia!

① Váš prístroj obsahuje čtené zhodnotiteľné alebo recyklovateľné materiály.

➔ Zverte ho zbernému miestu alebo, ak neexistuje, zmluvnému servisnému stredisku, kde s ním bude naložené zodpovedajúcim spôsobom.

Leírás

- 1 – Mérleg
- 2 – Babakosár
- 3 – Ki- / bekapcsoló gomb –TARA (hozzámérési funkció)

Első használat előtt

Az elemek behelyezése

Vegye le az elemrekesz fedelét (a készülék alján **fig. 1 – fig. 2**), majd tegyen a készülékbe 2 új, egyforma, 1,5 V-os, LR03 típusú AAA elemet (ellenőrizze a szavatossági idejüket).

Helyezze vissza a fedelet.

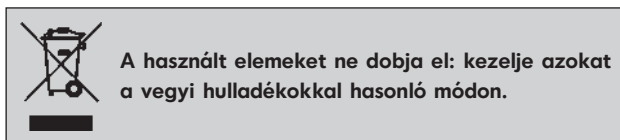

A babakosár felhelyezése

Fordítsa meg a babakosarat és a mérleg lapját (**fig. 3**). Igazítsa a bemélyedéseket a "CLICK" jelzésekhez (**fig. 4 – fig. 5**), majd nyomja rá addig, amíg egybekattannak.

Együtt fordítsa vissza ezeket. A termék készen áll a mérésre.

Használati óvintézkedések

- Ne helyezze a mérleget hőforrás közelébe.
- Ha a babamérleg közelében mikrohullámú sütőt, mobiltelefont, vagy hasonló készülékeket használ, ezek zavart okozhatnak a súly kijelzésében.
- Karbantartásához tisztítsa meg egy nedves szivaccsal. Ne használjon súroló hatású termékeket. Soha ne tegye vízbe.
- Tároláskor legyen figyelmes, hogy a készülék ki legyen kapcsolva. Ne helyezzen rá semmit.

Működés

Bekapcsolás – Mérés

Helyezze a babamérleget (**fig. 6**) egy sima és szilárd felületre, és bizonyosodjon meg afelől, hogy az stabilan áll, és nincs érintkezésben semmilyen tárggyal. Nyomja meg az **(0/1)** gombot, a képernyőn a **8888**, majd a **0,** felirat jelenik meg.

Amennyiben a babakosárra egy törülközőt helyez, nyomja meg újra a **(0/1)** gombot, azért, hogy a törülköző súlya levonódjon (**fig. 7**).

A képernyőn a **0000**, majd a **0,** felirat jelenik meg. Helyezze rá a babát (**fig. 8**).

A súly megközelítőleg 40 másodpercen keresztül van kijelvezve.

Első használatkor a súly villogása azt jelenti, hogy az illető érték memorizálva lett.

Súlykülönbség

A második használattól kezdve mindig ki lesz számolva a súlykülönbség az előző mért súlyhoz viszonyítva.

Stabilizálás után, a súly és a súlykülönbség megközelítőleg 40 másodpercen keresztül váltakozva van kijelvezve, mutatva, hogy az utolsó mért súly memorizálva lett.



A babát rendszeresen mérni kell, mert az előző súlyhoz mért különbség kijelzésének határa 1 kg. Ennek a határnak a túllépése a memória lenullázásához vezet (járjon el hasonló módon, mint az első használatkor).

Ez a funkció csak a 2 kg-nál nehezebb babáknál alkalmazható.

Leállítás

A készülék önmagától leáll:

- Miután megközelítőleg 40 másodpercig kijelvezte a súlyt.
- Abban a pillanatban amikor leveszi a gyereket.
- Miután megközelítőleg 40 másodperce beindította, de nem mért vele.

A készüléket kézzel is le lehet állítani, ha megnyomja az  gombot, amikor a képernyőn a  felirat van.

Gyerek mérése (állva a mérleg lapján)

Fordítsa meg a babamérleget, egyik kezével kattintsa le a babakosarat (fig. 9 – fig. 10), a másik kezével pedig emelje fel a mérleget.







A működési elv ugyanaz marad (lásd Bekapcsolás – Mérés).

A gyerek rááll a mérleg lapjára, és mozdulatlanul marad (fig. fig. 11).

Ne lépje túl a maximum mérhető 20 kg-os határt.

HU

Speciális kijelzések

-  Elemek elhasználtsági szintjének kijelzője.
-  Lenullázás kijelző. Maximum 2 kg-ot von le.
-  Kijelzi, hogy a súly meghaladja a 20 kg-ot.
Ne lépje túl a maximum terhelhetőséget.
-  Abban az esetben jelenik meg, ha bekapcsolás előtt egy 2,5 kg-nál nagyobb súlyt helyez a mérleg lapjára.
-  Vegye le a súlyt a mérleg lapjáról. Indítsa be mielőtt elkezdené a mérést.
(Negatív érték) Abban az esetben jelenik meg, ha bekapcsolás után leveszi a súlyt a mérleg lapjáról, vagy ha a mérleg érintkezésben van egy olyan tárggyal, amely zavarja működését.
A  gombot megnyomva visszatér 0-ra.



Első a környezetvédelem!

① Az Ön termék értékes újrahasznosítható anyagokat tartalmaz.

➡ Kérjük, készülékét ne dobja ki, hanem adja le az erre a célra kijelölt gyűjtőhelyen.

Описание

- 1 - Везна
- 2 - Легенче
- 3 - Бутон за включване/изключване - Тара

Преди първа употреба

Поставяне на батериите

Свалете капачето на отделението за батерии (от долната страна на уреда **fig. 1 - fig. 2**) и след това поставете 2 нови еднакви алкални батерии по 1,5 V тип LR03 – AAA (вижте датата на годност).

Затворете капачето.

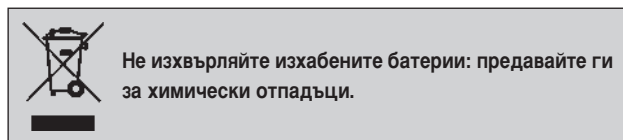

Поставяне на легенчето

Обърнете легенчето и корпуса (**fig. 3**). Поставете жлебовете срещу надписите "CLICK" (**fig. 4 - fig. 5**) и натиснете докато чуete щракване.

Обърнете така сглобената част. Продуктът е готов за теглене.

Предпазни мерки при употреба

- Не поставяйте в близост до източник на топлина.
- Уреди като микровълнови фурни или клетъчни телефони, използвани в близост до везната, могат попречат на правилното отчитане на теглото.
- Достатъчно е да го избърсвате с леко влажна гъба. Не използвайте абразивни препарати. Никога не потапяйте във вода.
- Уверете се, че уредът е изключен, преди да го приберете. Не поставяйте нищо върху него.

Задействане

Включване на уреда – Теглене

Сложете бебешката везна (**fig. 6**) върху равна и твърда повърхност и се уверете, че е поставена стабилно и не се допира до нищо. Натиснете бутон  - на екрана светва **8888** и после **0,0**.

Ако поставите кърпа в легенчето, натиснете отново , за да нулирате теглото (**fig. 7**).

На екрана светва **0000** и после **0,0**. Поставете бебето (**fig. 8**).

Теглото се визуализира на екрана за около 40 секунди.

При първа употреба примигването на теглото показва, че е съхранено в паметта.

Разлика в теглото

При следващото теглене разликата в теглото се пресмята спрямо предишното теглене.

След измерването теглото и разликата в теглото примигват последователно на екрана за около 40 секунди, показвайки че последното тегло е съхранено в паметта.

Препоръчва се да претегляте редовно детето, защото визуализирането на разликата в теглото с предишното теглене е ограничено до 1 кг. Преминаването на тази граница води до изтриване на паметта (в такъв случай да се започне като при първата употреба).

Тази функция е достъпна само за бебета, чието тегло е над 2 кг.

Изключване

Уредът се изключва автоматично:

- След около 40 секунди визуализиране на теглото.
- След вдигане на детето от везната.
- Около 40 секунди след включване на везната, без да се извършва теглене.

Уредът се изключва ръчно като се натисне бутон  при визуализиране на .

Везна за теглене на деца (изправени върху корпуса)







Обърнете бебешката везна и откачете легенчето с една ръка (**fig. 9 - fig. 10**) като повдигнете везната с другата ръка.

Задействането е идентично (вижте Включване на уреда - Теглене).

Детето застава изправено неподвижно върху корпуса (**fig. 11**).

Не трябва да се надвишава максималното тегло от 20 кг.

Специални индикатори

-  Индикатор за изтощаване на батериите.
-  Индикатор за нулиране. Приспадане на максимално тегло : 2 кг.
-  Показва, че теглото надвишава 20 кг.
Не трябва да се надвишава максималния товар.
-  Появява се, когато на корпуса се постави товар, надвишаващ 2,5 кг преди включването на уреда.
-  Махнете товара от корпуса. Включете, преди да преминете към тегленето.
(Отрицателна стойност) Появява се, когато махнем товара от корпуса след включването или когато везната се допира до нещо, което пречи на работата ѝ.
За да се върнете на 0, натиснете .



Да участваме в опазването на околната среда!

- ① Уредът е изработен от различни материали, които могат да се предадат на вторични суровини или да се рециклират.
- ➔ Предайте го в специален център или, ако няма такъв, в одобрен сервиз, за да бъде преработен.

Descriere

- 1 – Cântar
- 2 – Coș
- 3 – Buton Pornit/Oprit – Dara

Înainte de prima utilizare

Introducerea bateriilor

Scoteți capacul compartimentului pentru baterii (sub aparat **fig. 1 – fig. 2**) apoi introduceți 2 baterii alcaline noi și identice de 1,5 V de tipul LR03 – AAA (verificați perioada de valabilitate). Închideți capacul.

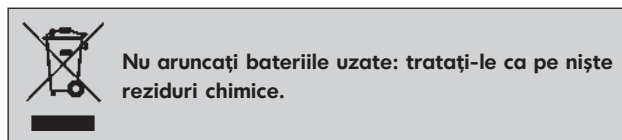

Montarea coșului

Întoarceți coșul și platoul (**fig. 3**). Potrivii creștăturile în fața indicațiilor "CLICK" (**fig. 4 – fig. 5**) și apăsați până când vor face "CLICK".

Întoarceți la loc aparatul. Produsul este gata pentru a efectua cântăriri.

Măsurile de precauție

- Nu amplasați cântarul lângă o sursă de căldură.
- Aparatele precum cuptoarele cu microunde sau telefoanele celulare utilizate în apropierea cântarului pot provoca perturbări ale afișării greutății.
- Pentru întreținere, ștergeți aparatul cu un burete umed. Nu folosiți produse abrazive. Nu scufundați niciodată în apă.
- Pentru depozitare, asigurați-vă că aparatul este oprit. Nu așezați nimic deasupra.

Mod de utilizare

Punerea în funcțiune – Cântărirea

Așezați cântarul pentru bebeluși (**fig. 6**) pe o suprafață plană și solidă, asigurându-vă că este stabil și nu se află în contact cu nici un obiect. Apăsați tasta (0/1), ecranul afișează **8888** apoi **0,**.

Dacă întindeți un prosop în coș, apăsați din nou pe (0/1) pentru a scădea greutatea acestuia (**fig. 7**).

Ecranul afișează **0000** apoi **0,**. Așezați bebelușul (**fig. 8**).

Greutatea este afișată timp de aproximativ 40 de secunde.

La prima utilizare, clipirea valorii greutății indică că aceasta a fost memorată.

Diferențele de greutate

Începând cu cântărirea următoare, diferența de greutate este calculată în funcție de cântărirea precedentă.

După stabilizare, greutatea și diferența de greutate se afișează alternativ timp de aproximativ 40 de secunde, indicând că ultima greutate a fost memorată.

Se recomandă cântărirea copilului în mod regulat, pentru că afișarea diferenței de greutate față de cântărirea anterioară este limitată la 1 kg. Depășirea acestei limite implică revenirea la 0 a memoriei (procedați ca în cazul primei utilizări).

Această funcție nu este posibilă decât în cazul unui bebeluș care cântărește mai mult de 2 kg.

Oprire

Aparatul se oprește automat:

- După aproximativ 40 de secunde de afișare a greutății.
- Imediat după ce copilul este ridicat.
- După aproximativ 40 de secunde de funcționare fără greutate.

Aparatul se oprește manual, apăsând tasta  în momentul afișării .

Cântărirea copilului (în picioare pe platou)

Întoarceți invers cântarul pentru bebeluși și desprindeți coșul cu o mână (fig. 9 – fig. 10), în timp ce cu cealaltă mână ridicați cântarul.

Modul de funcționare rămâne identic (a se vedea Punerea în funcțiune – Cântărire).

Copilul se așează în picioare pe platou, fără să se miște (fig. 11).

Nu depășiți greutatea maximă de 20 kg.

Afișaje speciale

 Indicator al nivelului de încărcare a bateriilor.

 Indicator resetare. Valoarea maximă pentru scăderi de greutate : 2 kg.

 Indică faptul că greutatea este mai mare de 20 kg.

Nu depășiți sarcina maximă.

 Se afișează atunci când se așează pe platou o greutate mai mare de 2,5 kg înainte de punerea în funcțiune. Luați greutatea de pe platou.

Puneți în funcțiune înainte de a efectua cântărirea.

 (Valoare negativă) Se afișează atunci când se îndepărtează greutatea de pe platou după punerea în funcțiune sau atunci când cântarul se află în contact cu un obiect care împiedică buna funcționare.

Pentru a reveni la 0, apăsați pe .



Să participăm la protecția mediului!

- 1 Aparatul dumneavoastră conține numeroase materiale valorificabile sau reciclabile.
- 2 Predați aparatul la un punct de colectare pentru reciclare.

Opis

- 1 – Vaga
- 2 – Odvojiva podloška
- 3 – Tipka za Uključenje/Isključenje – Tara

Prije prve upotrebe

Umetanje baterija

Odstranite poklopac ležišta baterija (donja strana sprave **fig. 1 – fig. 2**) i umetnite 2 nove identične alkalne baterije od 1,5 V tipa LR03 – AAA (provjerite datum valjanosti).

Zatvorite poklopac.

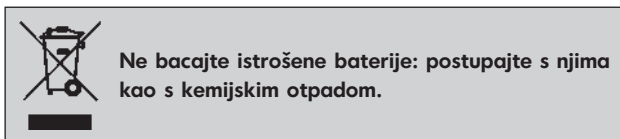

Postavljanje odvojivog podloška

Okreniti podložak i postaviti postolje također okrenuto (**fig. 3**). Centrirati žlijebove nasuprot oznaka "CLICK" (**fig. 4 – fig. 5**) i pritisnuti dok se ne čuje "CLICK". Okrenite sve zajedno.

Vaga je spremna za upotrebu.

Mjere opreza

- Ne držati je blizu izvora topline.
- Aparati kao što su mikrovalne pećnice ili mobiteli koji se koriste u blizini vage mogu izazvati nepravilnosti kod prikazivanja težine.
- Za održavanje, čistiti je vlažnom spužvom. Ne koristiti abrazivna sredstva. Nikad je ne uranjati u vodu.
- Uputno je nakon upotrebe, paziti da je sprava isključena. Ništa ne stavljati na nju.

HR

Funkcioniranje

Puštanje u rad – Vaganje

Postavite vagu za bebe (**fig. 6**) na ravnu i čvrstu podlogu tako da ste sigurni da je stabilna i bez doticaja s predmetom.

Pritisnite tipku (0/1), zaslon pokazuje **8888**, a zatim **0.**

Ako stavite ručnik na podložak, ponovno pritisnite (0/1) da bi odbili njegovu težinu (**fig. 7**).

Zaslon prikazuje **0000**, a zatim **0.** Stavite bebu na vagu (**fig. 8**).

Težina ostaje prikazana 40-ak sekundi.

Kod prve upotrebe, treperenje težine pokazuje da je ona pohranjena.

Razlika u težini

Prilikom sljedećeg vaganja, razlika u težini se računa u odnosu na prethodno vaganje.

Kada je težina stabilna, težina i razlika u težini se naizmjenično prikazuju 40-ak sekundi pokazujući da je zadnja težina pohranjena.



Uputno je vagati dijete redovito jer je prikaz razlike težine s prethodnom težinom ograničen do 1kg. Prelaženje te granice ima za posljedicu vraćanje memorije na nulu (vratiti se na prvu upotrebu).

Ova je funkcija moguća samo za bebu čija je težina veća od 2 kg.

Zaustavljanje

Sprava se gasi automatski:

- Nakon 40-ak sekundi od prikaza težine.
- Čim podignemo dijete.
- Nakon 40-ak sekundi puštanja u rad bez vaganja.

Sprava se gasi ručno pritiskom na tipku  s prikazom .

Dječja vaga (stojeći na postolju)







Okreniti vagu za bebe i odvojiti podložak jednom rukom (**fig. 9 – fig. 10**) podižući vagu drugom rukom.

Funkcioniranje ostaje isto (vidi Puštanje u rad – Vaganje).

Dijete mirno stoji sa nogama na postolju (**fig. 11**).

Ne prelaziti maksimalnu težinu od 20 kg.

Posebni prikazi

- | | |
|--|--|
|  | Pokazatelj dotrajalosti baterija. |
|  | Pokazatelj vraćanja na nulu. Oduzimanje maksimalne težine: 2 kg |
|  | Pokazuje da je težina veća od 20 kg.
Ne prekoračiti maksimalnu težinu. |
|  | Pojavljuje se kad na postolje vage stavimo teret teži od 2,5 kg prije puštanja u rad.
Uklonite teret s postolja. Podesiti vagu prije vaganja. |
|  | (Negativna vrijednost) Pojavljuje se kad uklonimo teret s postolja nakon puštanja u rad ili kada je vaga u doticaju s predmetom koji ometa njen pravilan rad.
Da bi se ponovno vratili na 0, pritisnite  . |

Сипаттамасы

1 таразы

2 себет

3 – On/Off («Қосу/Сөндіру») – Zero («Нөл») түйменігі

Пайдалану алдында

Батареяларды салу

Батарея салатын орынның қақпағын ашып (құрылғының астында **(1-2-суреттер)**), екі 1,5 вольтті сілтілі, LR03 – AAA түріндегі батареяны салыңыз (пайдалану уақытын тексеріңіз). Қақпақты жабыңыз.



Пайдаланылған батареяларды ешқашан қоқыс себетіне тастамаңыз: олар химиялық қалдық болып есептеледі.

Себетті орнату

Себет пен таразыны төңкеріңіз **(3-сурет)**. Тіліктерді «CLICK» («БАСУ») белгісіне қарама-қарсы орналастырып **(4-5-суреттер)**, олар орындарына «сырт» етіп түскенше басыңыз. Оң жақ жолын қайтадан жоғары көтеріңіз. Құрылғы салмақ өлшеуге дайын.

Қауіптің алдын алу шаралары

– Құрылғыны от көзіне жақын қоймаңыз.

– Таразының қасында микро толқынды пештер мен ұялы телефондар сияқты құрылғылар тұрса, олар салмақ көрсеткішіне кедергі жасайды.

– Ылғал губкамен сүртіп тазалау қажет. Абразивтік тазалау өнімдерін пайдаланбаңыз. Ешқашан суга батырмаңыз.

Сақтап қою алдында құрылғының сөндірілгенін тексеріңіз. Пайдаланылмаған кезде таразы үстіне бөгде заттарды қоймаңыз.

Нәрестелерді өлшеуге арналған таразыны пайдалану

Іске қосу, салмақты өлшеу

Нәрестелерді өлшеуге арналған таразыны **(6-сурет)** жазық, тегіс, берік және қатты жерге қойыңыз да, оның теңселмейтінін және басқа нысанға тиіп тұрмағанын тексеріңіз.

○/Л түйменігін басқан кезде дисплейде **0000**, одан кейін **0,** көрсетіледі.

Себетке орамал төсегіңіз келсе, ○/Л түйменігін қайта басып, оның салмағын алып тастаңыз **(7-сурет)**.

Дисплейді **8888**, одан кейін **0,** көрсетіледі. Нәрестені себетке салыңыз **(8-сурет)**.

Салмақ дисплейде 40 секунд бойы көрсетіледі.

Бұл бірінші пайдалану болса, салмақ көрсеткіші жыпылықтап, сақталғанын көрсетеді.

Салмақ айырмашылығы

Нәрестені келсеі жолы өлшеген кезде бұрынғы өлшеген кездегі көрсеткіш арасындағы айырмашылық есептеледі.

Таразы тұрақтанған кезде салмақ пен салмақ айырмашылығы

40 секунд бойы кезек-кезек көрсетіледі және соңғы салмақтың сақталғаны көрсетіледі.

Нәрестені белгілі бір уақыт аралығында ретпен өлшеген жақсы, себебі салмақ айырмашылығының шегі 1 кг.

Осы шектен ассаңыз, жад нөл көрсеткішіне қайта орнатылады (жоғарыдағыдай).

Нәресте салмағы 2 кг-нан аз болса, салмақ айырмашылығының көрсеткіші сақталмайды.



Сөндіру

Құрылғы автоматты түрде сөнеді:

– салмақ 40 секунд көрсетілгеннен кейін;

– нәрестені себеттен алғаннан кейін;

іске қосылғаннан кейін 40 секунд ішінде сш нәрес өлшенбесе.

Дисплейде  көрсетілген соң құрылғыны  түймешігін басу арқылы қолмен өшіруге болады.

Жас балаларды өлшеу (платформада тұрғызу арқылы)







Нәрестелерге арналған таразыны төңкеріп, бір қолмен себетті ағытып (9-10-суреттер).

Жұмыс істеу тәсілі бірдей («Іске қосу – салмақ өлшеу» бөлімін қараңыз).

Сәби платформада қозғалмай тұруы керек (11-сурет).

Ең көп салмақ шегінен, яғни, 20 кг-нан аспасын.

Арнайы көрсеткіштер

- | | |
|--|--|
|  | Батарея қуатының аздығын көрсеткіші. |
|  | Нөлге қайта орнату көрсеткіші. Ең көп алып тасталынатын салмақ (таразыдағы артық салмақ үшін): 2 кг. |
|  | Ең көп салмақ (20 кг) шегінен асты.
Ең көп салмақ шегінен асатын жүкті өлшемеңіз. |
|  | Іске қосу алдында 2,5 кг-нан асатын жүк платформада тұрғанда пайда болады.
Жүкті платформадан алыңыз. Өлшеу алдында қайта қосыңыз. |
|  | (Теріс мән) Сондірілген соң платформа жүктен босаған соң немесе таразы дұрыс өлшеуге келдергі жасайтын басқа затпен байланысқанда пайда болады.
«0» көрсеткішін қайтару үшін,  түймешігін басыңыз. |

FR	p. 2 + 4	Service consommateurs & commande accessoires	09 74 50 47 74	www.tefal.fr
NL	p. 2 + 6	Consumenten-service	+ 31 318 58 24 24	www.tefal.nl
DE	p. 2 + 8	Kundenservice	+ 49 212 387 400	www.tefal.de
IT	p. 2 + 10	Servizio consumatori	+ 39 199 20 73 54	www.tefal.it
EN	p. 2 + 12	Consumer Service & Accessories ordering	44 845 725 85 88	www.tefal.co.uk
ES	p. 2 + 14	Servicio al consumidor	+ 34 902 312 400	www.tefal.es
PT	p. 2 + 16	Clube Consumidor	+ 351 808 284 735	www.tefal.pt
EL	p. 2 + 18		+ 30 801 11 97 101	www.tefal.gr
TR	p. 2 + 20	Müşteri hizmetleri	444 40 50	www.tefal.com.tr
RU	p. 2 + 22		+ 40 213 10 34 47	www.tefal.com.ru
UK	p. 2 + 24		+38 044 417 64 13	www.tefal.com.ru
PL	p. 2 + 26		+ 48 801 300 421	www.tefal.pl
CS	p. 2 + 28		+ 420 222 31712 7	www.tefal.cz
SK	p. 2 + 30		+ 421 4488 71 24	www.tefal.sk
HU	p. 2 + 32		+ 36 1801 84 34	www.tefal.hu
BG	p. 2 + 34		+ 070 010 218	www.tefal.bg
RO	p. 2 + 36		+ 40 (21) 233.13.45	www.tefal.ro
HR	p. 2 + 38		+ 385 1 3015 294	www.tefal.com.hr
KZ	p. 2 + 40			



Tefal
baby home

www.tefal.com
www.disneybaby.com