

# Tefal®

EN

TH

VI

MS

HK

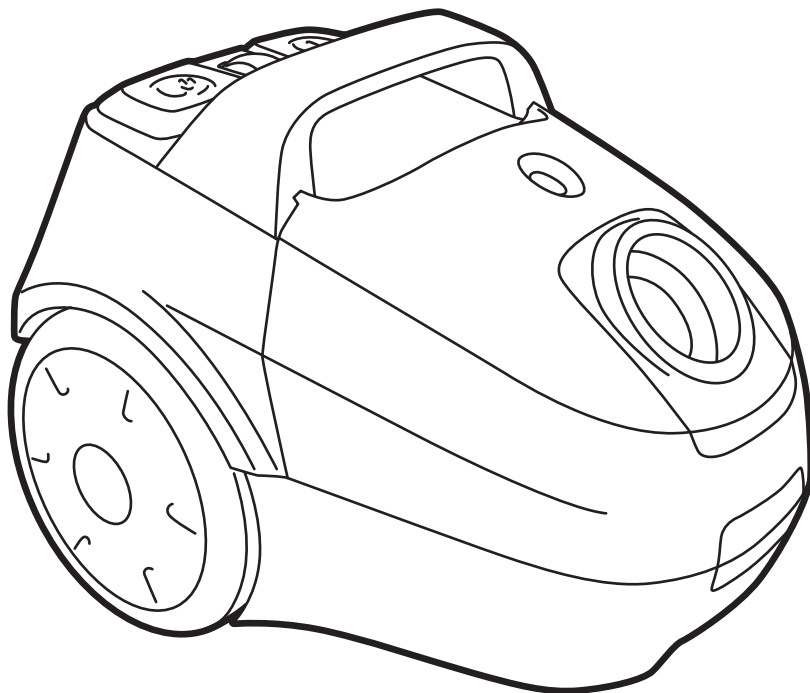

## Micro Space

TW22

[www.tefal.com](http://www.tefal.com)

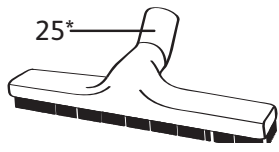
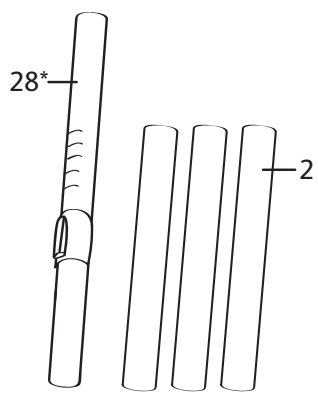
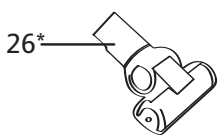
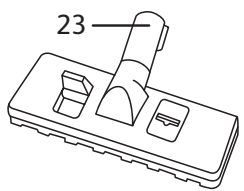
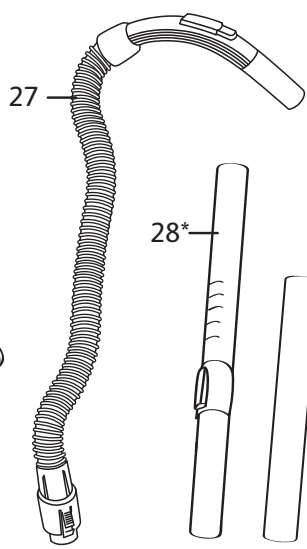
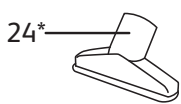
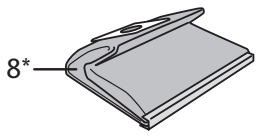
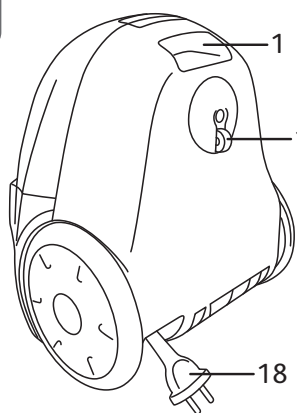
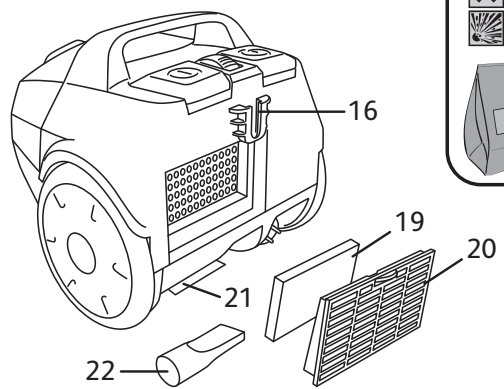
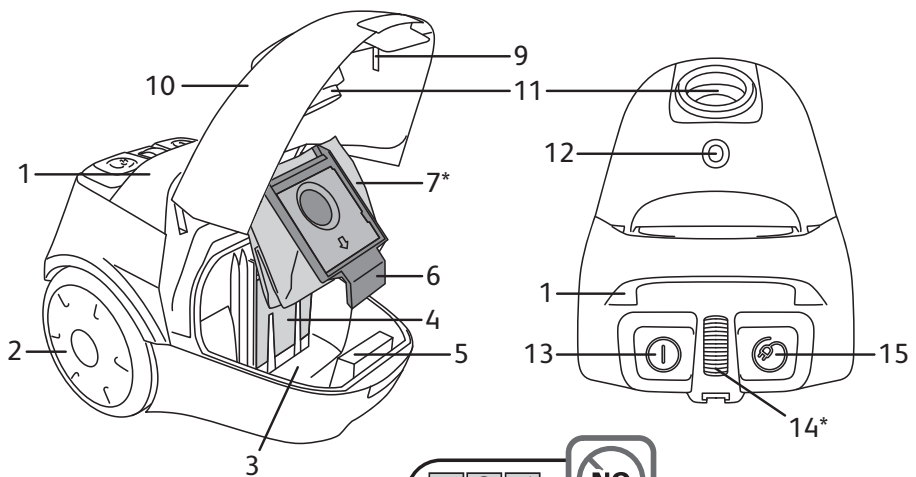

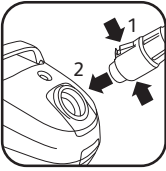

fig. 1

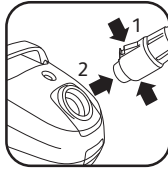

fig. 2

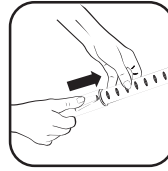

fig. 3

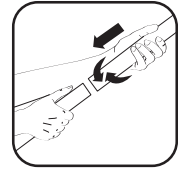

fig. 4



fig. 5



fig. 6

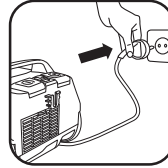

fig. 7

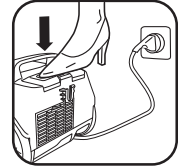

fig. 8

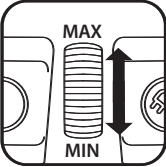

fig. 9

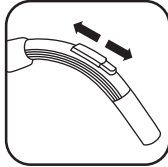

fig. 10

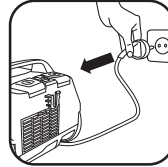

fig. 11

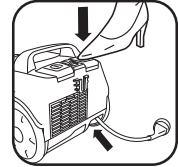

fig. 12

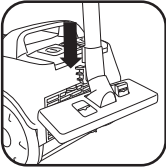

fig. 13

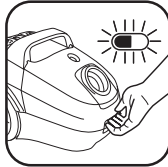

fig. 14

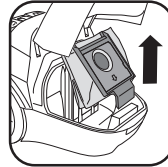

fig. 15

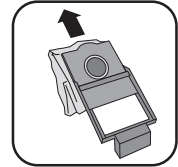

fig. 16



fig. 17

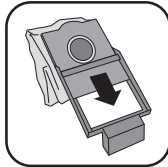

fig. 18



fig. 19

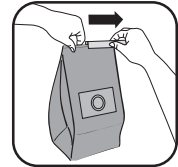

fig. 20



fig. 21

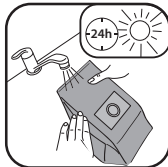

fig. 22

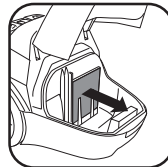

fig. 23

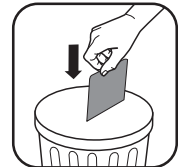

fig. 24

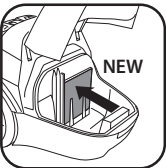

fig. 25

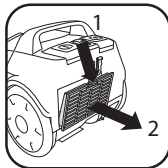

fig. 26



fig. 27

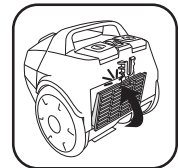

fig. 28

## 1. SAFETY INSTRUCTIONS

For your safety, this appliance complies with all applicable standards and regulations (Low Voltage, Electromagnetic Compatibility, Environmental directives, etc.).

- This appliance is not designed to be used by persons (including children) with reduced physical, sensory or mental capabilities, or by people with no prior knowledge or experience, except where they have benefited from supervision or previous instructions relating to the use of the appliance, from a person responsible for their safety.

Children must be supervised to ensure that they do not play with the appliance.

- This appliance can be used by children aged from 8 years and above and persons with reduced physical, sensory or mental capabilities or who lack experience and knowledge if they have been given supervision or instruction concerning safe use and understand the hazards involved.

Children should not be allowed to play with the appliance.

Children should not clean or perform maintenance procedures on the appliance unless they are supervised by a responsible adult.

Keep the appliance and its cord out of the reach of children.

- Do not use the appliance if the power cord is damaged. The cord winder and cord of your vacuum cleaner must be replaced by a Tefal Approved Service Centre to avoid any risks.

- Never leave the vacuum on unsupervised.

- Do not place the nozzle or the end of the tube near the eyes or ears.

- **Do not vacuum wet surfaces, water or any type of liquids, hot substances, superfine substances (plaster, cement, ash, etc.), large sharp waste (glass), harmful products (solvents, abrasives, etc.), corrosive products (acids, cleaning products, etc.), flammable or explosive materials (oil or alcohol based).**

- Never immerse the appliance in water or any other liquid; do not spill water on the appliance and do not store it outside.

- Do not use the appliance if it has been dropped and there is visible damage to it, or if it fails to function normally. In this case, do not open the appliance but send it to the nearest Approved Service Centre or contact Tefal Customer Services.

- For cleaning and maintenance operations, refer to page 3.

## 2. DESCRIPTION

1. Transport handle
2. Wheels
3. Bag compartment
4. Microfilter
5. Bag base runner
6. Bag base
7. Paper bag\*
8. Cloth bag\*
9. Bag base presence detector
10. Lid
11. Suction inlet
12. Full-bag warning light
13. ON/OFF pedal
14. Power control\*
15. Power cord wind pedal
16. Self-standing position
17. Multi-directional wheel
18. Power cord
19. Air outlet foam filter
20. Air outlet grill
21. Crevice nozzle storage space
22. Crevice nozzle
23. Multi-surface nozzle
24. Upholstery nozzle\*
25. Parquet nozzle\*
26. Mini turbo-brush\*
27. Flexible tube with handle and manual power control
28. Telescopic tube\*
29. Tubes\*

## 3. USING FOR THE FIRST TIME

### Unpacking

- Unpack your appliance, keep your guarantee form and read the instructions carefully before using your appliance for the first time.
- Your vacuum cleaner is an electrical appliance: it should be used under normal operating conditions.
- Check that your vacuum cleaner voltage corresponds to that of your domestic power supply: you will find this information under the appliance.
- Switch off and unplug the appliance:
  - immediately after each use;
  - before every change of accessories;
  - before every clean-up or maintenance procedure, and before changing the filter.

### Recommendations and precautions

- Before each use, unwind the power cord completely.
- Do not jam it and do not allow it to come into contact with sources of heat or against sharp edges.
- If you are using an electrical extension, check that it is in good condition and that it is suited to the power of your vacuum cleaner.
- Do not move the vacuum cleaner by pulling on the power cord, the appliance must be moved using its transport handle.
- Do not use the power cord to lift the appliance.
- Do not unplug the appliance by pulling on the power cord.
- Never use the vacuum cleaner without a bag or without a filtration system in place: microfilter, air outlet foam filter.
- Check that the filters are fitted correctly.
- Only use original Tefal bags and filters.
- Use only original Tefal accessories.
- If you have any difficulties in finding accessories or filters for this vacuum cleaner, contact the Tefal Customer Service.

## 4. USE

### Fitting the elements on to the appliance

- Clip the end of the hose to the suction inlet - fig. 1.
- To remove it, unclip the end and pull - fig. 2.
- If your vacuum cleaner is equipped with the telescopic tube\* (28): press the adjustment button, extend the length of tube required and then release the button to lock it - fig. 3. Otherwise, assemble the tubes\* (29) by turning them slightly - fig. 4.
- Fit the required accessory on to the end of the tube:
  - For rugs and carpets: use the multi-surface nozzle (23) in the retracted brush position - fig. 5, or the mini Turbo-brush\* (26).
  - For parquets and smooth floors: use the multi-surface nozzle (23) in the extended brush position - fig. 6 or, for best results, directly use the parquet nozzle\* (25).
  - For corners and hard-to-reach areas: use the crevice nozzle (22).
  - For furniture and fragile surfaces: use the upholstery nozzle\* (24).

**Warning! Always switch off and unplug your vacuum cleaner before changing the accessories**

### Plugging in the power cord and switching on the appliance

- Unwind the power cord completely, plug in your vacuum cleaner - fig. 7 and press the ON/OFF pedal (13) - fig. 8.
- Adjust the suction power:
  - with the electronic power control\* (14): turn the electronic control button\* to adjust the suction power: towards the max position for floors and to the min position for furniture and delicate fabrics - fig. 9.
  - with the grip's manual power control: open the shutter of the adjustable slider to manually decrease the suction power, e.g.: on fragile surfaces etc. - fig. 10.

### Storing and transporting the appliance

- After use, switch off your vacuum cleaner by pressing the ON/OFF pedal (13) - fig. 8 - and unplug it - fig. 11.
- Rewind the power cord by pressing the power cord rewind pedal (15) - fig. 12.
- Place the crevice tool (22) in its storage compartment (21) behind the appliance.
- Place the multi-surface nozzle (23) in the self-standing position - fig. 13.
- Your vacuum cleaner can be easily moved thanks to its transport handle (1).

## 5. CLEANING AND MAINTENANCE

**Important: Always switch off and unplug your vacuum cleaner before carrying out maintenance or cleaning.**

### Changing the bag

- The full bag warning light (12) indicates that the bag is full or saturated.

If you notice a reduction in the efficiency of your appliance, set the power at maximum and hold the nozzle above the ground. If the full-bag warning light remains red, replace the bag.

- Remove the flexible pipe (27) from the suction inlet (11) - fig. 2.
- Open the lid (10) of your vacuum cleaner - fig.14.

#### **a) If your vacuum cleaner is equipped with a paper bag\*:**

- remove the bag base (6) from the bag compartment (3) - fig. 15, and then remove the paper bag (7) from its base (6) by sliding it on the runners - fig. 16;
- throw the paper bag in a dustbin - fig.17;
- put a new paper bag on the bag base - fig. 18, and then using the bag base runner (5), place it inside the compartment - fig. 19;

\* Model dependent: these parts are specific to certain models or they are accessories that can be purchased separately.

- make sure that the paper bag and the bag base are correctly positioned before closing the lid (10).

#### **b) If your vacuum cleaner is equipped with a cloth bag\*:**

- remove the bag base (6) from the bag compartment (3) - fig. 15, and then remove the cloth bag (8) from its base (6) by sliding it on the runners - fig. 16;
- open the bag using the retaining clip - fig. 20, and then empty it over a dustbin - fig. 21;
- clean the bag in clean water - fig. 22;
- leave it to dry for at least 24 hours (only refit the bag when it is completely dry);
- close the cloth bag: make sure that the retaining clip is correctly repositioned before refitting the bag in the appliance;
- reposition the cloth bag on the bag base - fig. 18, and then using the bag base runner (5), place it inside the compartment - fig. 19;
- make sure that the cloth bag and the bag base are correctly positioned before closing the lid (10).

## **Changing the microfilter (4)**

### **Important: change the microfilter every six months**

- Remove the flexible pipe (27) from the suction inlet (11) - fig. 2.
- Open the lid (10) of your vacuum cleaner - fig.14.
- Remove the bag from the bag compartment - fig.15.
- Remove the microfilter - fig. 23 and throw it in the dustbin - fig. 24.
- Put a new microfilter in its housing - fig. 25.
- Reposition the bag inside the compartment - fig.19.
- Make sure that the bag and the bag base are correctly positioned before closing the lid (10).

## **Clean the air outlet foam filter (19)**

### **Important: clean the air outlet foam filter every 6 months**

- Remove the air outlet grill (20) positioned behind the appliance - fig. 26.
- Remove the air outlet foam filter (19), wash it in clean water - fig. 27, and leave it to dry for 24 hours.
- Refit the air outlet foam filter (19) in its housing and close the air outlet grill (20) - fig. 28.

## **Cleaning the vacuum cleaner**

- Wipe the body of the vacuum cleaner and accessories with a soft damp cloth, then dry.
- Wipe the lid with a dry cloth.
- Do not use detergents or any corrosive or abrasive products.

## **6. REPAIR SERVICE**

**Important: If you notice that your vacuum cleaner is not operating as well, before carrying out any checks, switch it off using the ON/OFF pedal.**

Repairs should only be performed by specialists using original spare parts.

### **If your vacuum cleaner does not function**

The appliance is not plugged in: check that the appliance is plugged in correctly.

### **If your vacuum cleaner has no suction**

- An accessory or hose is blocked: unblock the accessory or the hose.
- The vacuum lid is not closed properly: check the position of the bag and close the lid again.

## If your vacuum cleaner suction is not working properly or is making a whistling noise

- An accessory or hose is partly blocked: unblock the accessory or the hose.
- The bag is full or saturated with fine dust: replace the paper bag\* (7), or empty the cloth bag\* (8).
- The filtration system is saturated: remove the microfilter and replace it with a new microfilter.
- The manual power control\* on the grip is open: close the manual power control.

## If the full-bag warning light remains red

- The bag is saturated: replace the paper bag\* (7), or empty the cloth bag\* (8).

## If the lid does not close (bag base presence detection (9))

- Check to see if there is a bag and a bag base (6) in place and make sure they are correctly positioned.

## If the suction attachment is difficult to move

- Open the grip's adjustable slider to decrease the power or move the electronic power control\* (14) to minimum.
- Check that the nozzle position (23) is adjusted to the surface being vacuumed: for rugs and carpets, use the nozzle in the retracted brush position - fig. 5, for parquets and smooth floors, use the nozzle in the extended brush position - fig. 6.

## If the power cord does not wind up completely

- The power cord is slow to wind up: pull the cord out again and press on the power cord rewind pedal.

If a problem persists, take your vacuum cleaner to your nearest Tefal Approved Service Centre.

## Guarantee

- This appliance is for domestic use only; any misuse or use that does not comply with the instructions will release the brand from all liability and the guarantee will be cancelled.
- Read the instructions for use carefully before using your appliance for the first time: Tefal shall accept no liability in the event of any use that does not comply with the instructions.

## 7. ENVIRONMENT

In accordance with current regulations, any appliance that is no longer used must be made permanently inoperable: disconnect and cut the power cord before throwing the appliance away.



Think of the environment!

- ① Your appliance contains a lot of materials which can be recovered or recycled.
- ➡ Leave it at a local waste collection point so that it can be processed.



## 1. เคล็ดลับความปลอดภัย

เพื่อความปลอดภัยของท่าน อุปกรณ์นี้เป็นไปตามข้อกำหนดและมาตรฐานที่มีผลบังคับใช้ต่าง ๆ (ขอบังคับเกี่ยวกับอุปกรณ์แรงดันไฟฟ้าต่ำ, ขอบังคับเกี่ยวกับความเข้กันไต่ทางแม่เหล็กไฟฟ้า, ขอบังคับเกี่ยวกับสิ่งแวดล้อม ฯลฯ)

- อุปกรณ์นี้ไม่เหมาะสำหรับการใช้งานโดยผู้ทุพพลภาพ (รวมถึงเด็ก), ผู้ที่มีปัญหาทางประสาทการรับรู้หรือด้านสุขภาพจิต รวมถึงผู้ที่ขาดประสบการณ์หรือความรู้ในการใช้งาน เว้นเสียแต่พวกเขาเหล่านั้นได้รับคำแนะนำจากบุคคลที่รับผิดชอบความปลอดภัย หรืออยู่ภายใต้การควบคุมดูแล หรือได้รับคำแนะนำในการใช้งานเครื่องได้อย่างปลอดภัย ควรดูแลสอดส่องไม่ให้เด็กเล่นอุปกรณ์
- เครื่องใช้ไฟฟ้านี้สามารถใช้ได้โดยเด็กอายุ 8 ปีขึ้นไปและบุคคลซึ่งมีข้อจำกัดทางร่างกาย ประสาทสัมผัส หรือสภาพจิต ตลอดจนบุคคลซึ่งขาดประสบการณ์และความรู้ในการใช้งาน หากมีคนที่กำกับดูแลหรือให้คำแนะนำในการใช้อย่างปลอดภัยและรับทราบอันตรายที่เกี่ยวข้อง ห้ามเด็กเล่นเครื่องใช้ไฟฟ้านี้
- เด็ก ๆ, ไม่ควรทำความสะอาดหรือดำเนินการซ่อมบำรุงเครื่องใช้ไฟฟ้านี้ เว้นแต่จะได้รับการกำกับดูแลจากผู้ใหญ่ที่มีความรับผิดชอบ เก็บเครื่องและสายไฟให้พ้นจากมือเด็ก
- อย่าใช้เครื่องหากสายไฟชำรุด เพื่อหลีกเลี่ยงอันตราย ควรให้ศูนย์บริการที่ได้รับการรับรองของ Tefal เป็นผู้เปลี่ยนสายไฟของเครื่องดูดฝุ่น
- ใช้และเก็บให้ห่างจากมือเด็ก อย่าปล่อยให้เครื่องทิ้งไว้
- อย่าทิ้งเครื่องดูดฝุ่นไว้โดยไม่ได้ตรวจสอบ
- อย่าดูดฝุ่นบริเวณที่เป็น น้ำ หรือของเหลว ของร้อน วัสดุขนาดเล็กมาก (ปูนปลาสเตอร์ ปูนซีเมนต์ ซีเมนต์ ฯลฯ) เศษผงจากการตัด (แก้ว) วัสดุอันตราย (ตัวทำละลาย สารทำความสะอาด ฯลฯ) สารที่มีฤทธิ์กัดกร่อน (กรด สารทำความสะอาด ฯลฯ) สารไวไฟ และสารที่ระเบิดได้ (น้ำมันหรือแอลกอฮอล์)
- อย่าจุ่มเครื่องในน้ำ อย่าฉีดพ่นละอองน้ำบนเครื่องและอย่าจัดไว้ภายนอกอาคาร
- อย่าใช้เครื่องหากหล่นและพบวาชำรุดหรือทำงานผิดปกติ หากเป็นเช่นนั้น อย่าเปิดเครื่อง ให้ส่งเครื่องไปยังศูนย์บริการที่ได้รับการรับรองที่ใกล้ที่สุด หรือติดต่อศูนย์บริการลูกค้าของ Tefal
- สำหรับการดำเนินการทำความสะอาดและการซ่อมบำรุง กรุณาดูที่หน้า 8

## 2. คำอธิบาย

1. การเคลื่อนย้าย
2. ล้อ
3. ช่องเก็บ
4. ไมโครฟิลเตอร์
5. ตัวเลื่อนสำหรับดึง
6. ที่รองถุง
7. ถุงกระดาษ\*
8. ถุงผ้า\*
9. ที่รองถุงดักจับฝุ่น
10. ผา
11. ผาเครื่องดูดฝุ่น
12. ไฟสัญญาณเตือนขณะเต็ม
13. ปุ่มกด เปิด/ปิด เครื่อง
14. ตัวปรับระดับกำลัง\*
15. ปุ่มกดสำหรับฆ่าสายไฟ
16. ฐานวาง
17. ลอหมุนรอบทิศทาง
18. ที่เก็บปลั๊กไฟ
19. แผงกรองอากาศออก
20. ตะแกรงกรองอากาศออก
21. ช่องเสียบหัวฉีดพ่น
22. หัวสำหรับชอกซอน
23. หัวสำหรับพื้นทุกประเภท
24. หัวสำหรับเบาะ\*
25. หัวสำหรับพื้นพาร์เก้\*
26. หัวเทอร์โบ\*
27. ท่อพรมที่จับและการทำงานทางกล
28. ท่อยึดได้\*
29. ท่อ\*

## 3. ก่อนการใช้งานครั้งแรก

### เอาออกจากบรรจุภัณฑ์

- เอาเครื่องออกจากบรรจุภัณฑ์ เก็บไว้รับประกันและอ่านคู่มือการใช้งานอย่างละเอียดก่อนใช้เครื่อง
- เครื่องดูดฝุ่นเป็นเครื่องใช้ไฟฟ้า จึงจำเป็นต้องใช้เมื่ออยู่ในสภาวะที่ปกติ
- ตรวจสอบว่าแรงดันไฟฟ้าของเครื่องดูดฝุ่น (โวลต์) ตรงกับไฟที่มี: ดูข้อมูลได้จากเครื่อง
- ปิดเครื่องและถอดปลั๊กเครื่อง:
  - ที่พื้นที่ใช้งานเสร็จ
  - ก่อนเปลี่ยนอุปกรณ์เสริม
  - ก่อนทำความสะอาด บำรุงรักษา หรือเปลี่ยนตัวกรอง

### เคล็ดลับและข้อควรระวัง

- ก่อนใช้งาน คลายสายไฟออกให้หมด
- อย่าวางของทับและอย่าให้อยู่ที่ขอบแหลม
- หากใช้สายพ่วง ต้องให้อยู่ในสภาพดีและไฟเหมาะสำหรับเครื่องดูดฝุ่น
- อย่าเคลื่อนย้ายโดยดึงที่สายไฟ ให้เคลื่อนย้ายโดยจับที่จับ
- อย่ายกเครื่องโดยดึงที่สาย
- อย่าถอดปลั๊กเครื่องโดยดึงที่สายไฟ
- อย่าใช้เครื่องขณะที่ไม่มีถุงเก็บฝุ่นและตัวกรอง โฟมกรองอากาศออก
- ตรวจสอบว่ามีตัวกรองอยู่
- ใช้เฉพาะถุงและตัวกรองจาก Tefal
- ใช้เฉพาะอุปกรณ์จาก Tefal
- ในกรณีที่เกิดปัญหาเกี่ยวกับอุปกรณ์และตัวกรองของเครื่องนี้ ติดต่อศูนย์บริการลูกค้าของ Tefal

## 4. ขั้นตอนการใช้

### การประกอบเครื่อง

\* เฉพาะรุ่น : เป็นอุปกรณ์เฉพาะสำหรับบางรุ่นหรือเป็นอุปกรณ์เสริม

- ยึดปลายท่อเข้ากับช่องดูดฝุ่น fig.1
- ถอดออกโดยปลดตัวยึดแล้วดึง fig.2
- หากเครื่องดูดฝุ่นต่ออยู่กับท่อยึดได้\* (28): กดปุ่ม แล้วดึงท่อให้ได้ตามยาวที่ต้องการแล้วปล่อยปุ่มเพื่อล็อก- fig.3 หรืออาจประกอบท่อ\* (29) แล้วหมุน - fig. 4
- ประกอบอุปกรณ์ที่ปลายท่อ :
  - สำหรับพื้นพรม: ใช้หัวสำหรับพื้นทุกประเภท (23) ที่มีแปรง - fig.5 หรือหัวเทอร์โบ \* (26)
  - สำหรับพื้นปาร์เก้และพื้นเรียบ: ใช้หัวสำหรับพื้นทุกประเภท (23) ต่อเข้ากับปลาย - fig.6. หรือใช้หัวสำหรับพื้นปาร์เก้\* (25) เพื่อที่ไผลดีที่สุด
  - สำหรับมูมและพื้นที่ยากจะเข้าถึง : ใช้หัวสำหรับชอกซอน (22)
  - สำหรับเฟอร์นิเจอร์หรือพื้นผิวบาง: ใช้หัวสำหรับเบาะ\* (24)

**ข้อควรระวัง ! ปิดและถอดปลั๊กเครื่องดูดฝุ่นก่อนเปลี่ยนอุปกรณ์**

**เสียบปลั๊กไฟแล้วเปิดเครื่อง**

- คลายสายไฟออกให้หมด เสียบปลั๊กเครื่องดูดฝุ่น - fig.7 แล้วกดปุ่มกด เปิด / ปิด เครื่อง (13) - fig. 8
- ปรับพลังสำหรับการดูดฝุ่น :
  - โดยใช้ตัวปรับระดับกำลัง \* (14): หมุนปุ่มเพื่อปรับความถี่ของอินเวอร์เตอร์ \* ระดับกำลัง: ให้อยู่ในตำแหน่งสูงสุดสำหรับดินและตำแหน่งต่ำสุดสำหรับเฟอร์นิเจอร์และพื้นประเภทบาง - fig. 9
  - โดยใช้กำลัง : หรือเปิดตัวเลื่อนควบคุมด้วยตนเองเพื่อลดกำลัง เช่น บนพื้นผิวประเภทบาง ... - fig. 10

**การจัดเก็บและอุปกรณ์สำหรับเคลื่อนย้าย**

- หลังใช้งาน เปิดเครื่องดูดฝุ่นโดยกดปุ่มกด เปิด / ปิด (13) - fig.8 แล้วถอดปลั๊ก - fig. 11
- เก็บสายไฟโดยกดปุ่มม้วนสายไฟ (15) - fig. 12
- เก็บหัวดูดช่องแคบ (22) ในช่องเก็บเฉพาะ (21) ด้านหลังเครื่อง
- วางหัวสำหรับพื้นทุกประเภท (23) - Fig. 13
- ยกเครื่องดูดฝุ่นได้โดยจับที่จับ (1)

**5. การทำความสะอาดและบำรุงรักษา**

**สิ่งสำคัญ : ปิดและถอดปลั๊กเครื่องดูดฝุ่นก่อนบำรุงรักษาหรือทำความสะอาด**

**เปลี่ยนถุงเก็บขยะ**

- ไฟสัญญาณเตือนขยะเต็ม (12) แสดงว่าฝุ่นเต็มถุง
- หากพบว่าประสิทธิภาพการทำงานของเครื่องลดลง ปรับกำลังไฟแล้วยกหัวดูดฝุ่นเหนือพื้น หากไฟยังคงเป็นสีแดงให้เปลี่ยนถุง
- ถอดท่อ (27) ออกจากช่อง (11) - fig. 2
  - เปิดฝา (10) เครื่องดูดฝุ่น - fig.14

**a) หากใช้ถุงกระดาษกับเครื่องดูดฝุ่น \* :**

- เอาที่จับถุงออก (6) จากช่องเก็บ (3) - fig.15 จากนั้นเอาถุงกระดาษ (7) ออกจากที่วาง (6) โดยเลื่อนออก - fig.16
- ทิ้งถุงกระดาษลงในถังขยะ - fig.17
- วางถุงกระดาษใบใหม่ลงในช่องเก็บถุง - fig.18 จากนั้นใช้ที่ยึดถุง (5) เพื่อวางไว้ในช่องเก็บ - fig.19
- ให้แน่ใจว่าถุงกระดาษอยู่ในตำแหน่งที่ถูกต้องก่อนปิดฝา (10)

**b) หากใช้ถุงผ้ากับเครื่องดูดฝุ่น \* :**

- เอาที่จับถุงออก (6) จากช่องเก็บ (3) - fig.15 จากนั้นเอาถุงผ้า (8) ออกจากที่วาง (6) โดยเลื่อนออก - fig.16
- เลื่อนแถบเพื่อเปิดถุง - fig.20 จากนั้นทิ้งขยะลงในถังขยะ - fig.21

8 \* เฉพาะรุ่น : เป็นอุปกรณ์เฉพาะสำหรับบางรุ่นหรือเป็นอุปกรณ์เสริม

- ทำความสะอาดถุงด้วยน้ำสะอาด- fig.22
- ทิ้งให้แห้งอย่างน้อย 24 ชั่วโมง (อย่าเปลี่ยนถุงหากไม่แห้ง)
- ปิดถุงผ้า: ตรวจสอบให้แน่ใจว่าวางตำแหน่งถูกต้องก่อนใส่ลงในเครื่อง
- วางถุงผ้าใบใหม่ลงในช่องเก็บถุง - fig.18 จากนั้นใช้ที่ยึดถุง (5) เพื่อวางไว้ในช่องเก็บ - fig.19
- ให้แน่ใจว่าถุงผ้าอยู่ในตำแหน่งที่ถูกต้องก่อนปิดฝา (10)

## การเปลี่ยนไมโครฟิลเตอร์ (4)

**สิ่งสำคัญ :** เปลี่ยนไมโครฟิลเตอร์ทุก 6 เดือน

- ถอดท่อ (27) ออกจากช่อง (11) - fig. 2
- เปิดฝา (10) เครื่องดูดฝุ่น - fig.14
- เอาถุงออกจากช่องเก็บ - fig.15
- ถอดไมโครฟิลเตอร์ออก - fig.23 แล้วทิ้งขยะลงในถังขยะ - fig.24
- วางไมโครฟิลเตอร์ลงในที่วาง - fig.25
- วางถุงกลับลงในช่อง - fig.19
- ให้แน่ใจว่าถุงในตำแหน่งที่ถูกต้องก่อนปิดฝา (10)

## การทำความสะอาดแผ่นกรองอากาศออก (19)

**สิ่งสำคัญ :** ทำความสะอาดแผ่นกรองอากาศออกทุก 6 เดือน

- ถอดตะแกรงกรองอากาศออก (20) ที่อยู่ด้านข้างของเครื่อง- fig.26
- ถอดโฟมกรองอากาศออก (19) แล้วล้างโดยเปิดน้ำไหลผ่าน - fig. 27 ทิ้งไว้ให้แห้ง 24 ชั่วโมง
- เปลี่ยนแผ่นกรองอากาศออก (19) แล้วใส่ในช่องและปิดด้วยตะแกรงกรองอากาศออก (20) - fig.28

## การทำความสะอาดเครื่องดูดฝุ่น

- เช็ดเครื่องและอุปกรณ์ด้วยผ้าชุบน้ำหมาดๆ แล้วเช็ดให้แห้ง
- เช็ดฝาครอบด้วยผ้าแห้ง
- อย่าใช้สารทำความสะอาดหรือผลิตภัณฑ์ที่มีฤทธิ์กัดกร่อน

## 6. การแก้ปัญหา

**สิ่งสำคัญ :** หากเครื่องทำงานอยู่เป็นปกติ ก่อนตรวจสอบให้กดที่ปุ่ม **เปิด / ปิด เครื่อง**

ควรใช้ผู้เชี่ยวชาญซ่อมแซมเครื่องโดยใช่ะไหล่ของแท้

### หากเครื่องดูดฝุ่นไม่ทำงาน

ไฟไม่เข้า: ให้แน่ใจว่าเสียบปลั๊กไฟแล้ว

### หากเครื่องดูดฝุ่นไม่มีกำลังดูด

- ท่ออาจอุดตัน: กำจัดสิ่งอุดตัน
- ปิดฝาไม่ไต่: ตรวจสอบถุงแล้วปิดฝา

### หากเครื่องดูดฝุ่นไม่มีกำลังดูด มีเสียงดัง

- ท่ออาจอุดตันบางส่วน: กำจัดสิ่งอุดตัน
- ถุงเก็บฝุ่นเต็ม: เปลี่ยนถุงกระดาษ \* (7) หรือเขาส่งออกจากถุงผ้า \* (8)
- ระบบกรองเต็ม: เอาไมโครฟิลเตอร์ออกแล้วเปลี่ยนไมโครฟิลเตอร์ใหม่
- การทำงานทางกลเปิดอยู่: ปิดการทำงานทางกล

\* เฉพาะรุ่น : เป็นอุปกรณ์เฉพาะสำหรับบางรุ่นหรือเป็นอุปกรณ์เสริม

## หากไฟสัญญาณยังคงเป็นสีแดง

- ถูเก็บฝุ่นตาม: เปลี่ยนถุงกระดาษ \* (7) หรือเขาชะเอียดออกจากถุงผ้า \* (8)

## หากปิดฝาไม่ได้ (ดูที่ร่องงัดจับฝุ่น (9))

- ตรวจสอบดูและที่วางถุง (6) หรือตรวจสอบดูว่าอยู่ในตำแหน่งที่ถูกตองหรือไม่

## หากเคลื่อนย้ายหัวดูดฝุ่นยาก

- เปิดตัวเลื่อนเพื่อลดแรงหรือเลื่อนตัวปรับระดับกำลัง \* (14) เป็นต่ำสุด
- ตรวจสอบตำแหน่งหัวดูดฝุ่น (23) ที่ต่ออยู่: สำหรับพรม ให้หัวแปรงอยู่ด้านหลัง - fig.5 สำหรับพื้นผิวเรียบให้หัวแปรงอยู่ด้านนอก - fig. 6

## หากปลั๊กไม่เหมาะสม

- ดึงกลับไปด้านหลังซ้ำๆ: ดึงสายไฟออกมาแล้วกดที่ปุ่มคลายสายไฟ หากยังคงเป็นปัญหาอยู่

นำเครื่องดูดฝุ่นไปยังศูนย์บริการที่ได้รับการรับรองของ Tefal ที่ใกล้ที่สุด

## การรับประกัน

- เครื่องนี้สำหรับใช้ภายในอาคารเท่านั้น หากใช้ไม่เหมาะสมหรือไม่เป็นไปตามคู่มือ การประกันจะเป็นโมฆะ
- อาณัติมือการใช้งานอย่างละเอียดก่อนใช้เครื่อง: บริษัท Tefal จะไม่รับผิดชอบต่อการใช้งานที่ไม่เหมาะสม

## 7. สิ่งแวดล้อม

ตามข้อกำหนด หากไม่ใช่เครื่องอีกต่อไป: ถอดปลั๊กเครื่องตัดสายไฟก่อนนำไปทิ้ง



มาร่วมรักษาสິงแวดล้อมกันก่อนเถอะ!

- ① อุปกรณ์ของท่านประกอบไปด้วยวัสดุต่าง ๆ ที่มีมูลค่า หรือนำกลับมาใช้ได้ใหม่
- ➔ ทิ้งที่จุดทิ้งขยะเพื่อการดำเนินการต่อไป

## 1. KHUYẾN NGHỊ AN TOÀN

Vì an toàn của bạn, chiếc máy này tuân thủ các tiêu chuẩn và quy định được áp dụng (các Chi thị về điện áp thấp, tương thích điện từ, Môi trường...).

• Chiếc máy này không được sản xuất để sử dụng bởi những người (bao gồm cả trẻ em) có năng lực sức khỏe, cảm giác hoặc tinh thần giảm sút, hoặc những người không có kinh nghiệm và kiến thức, trừ khi họ được giám sát hoặc được hướng dẫn trước về việc sử dụng máy bởi một bên thứ ba là người chịu trách nhiệm về sự an toàn của họ.

Cần giám sát trẻ em để đảm bảo chúng không nghịch máy.

• Trẻ em từ 8 tuổi trở lên và những người bị suy giảm về thể chất, giác quan hoặc tinh thần hoặc thiếu kinh nghiệm và kiến thức có thể sử dụng thiết bị này nếu họ được giám sát hoặc hướng dẫn về cách sử dụng thiết bị một cách an toàn và nhận thức được những nguy hiểm có thể xảy ra.

Không cho phép trẻ em dùng thiết bị này làm đồ chơi.

Không nên để trẻ em lau sạch hoặc bảo trì thiết bị này, trừ phi có sự giám sát của một người lớn có trách nhiệm.

Thiết bị và dây cắm điện của thiết bị phải được cất xa tầm tay trẻ em.

• Không sử dụng máy khi dây bị hỏng. Nhằm tránh mọi nguy hiểm tiềm tàng, toàn bộ hệ thống ống cuộn và dây dẫn của máy hút bụi của bạn phải được thay thế bởi Trung tâm dịch vụ ủy quyền của Tefal.

• Không được phép để máy vận hành mà không có sự giám sát thích đáng.

• Không để đầu hút hoặc đầu ống vào gần mắt hoặc tai.

• Không được phép hút bề mặt ẩm, nước hoặc chất lỏng dưới bất kỳ dạng tồn tại nào, các chất nóng, các chất siêu mịn (thạch cao, xi măng, tro...), các mảnh vụn sắc (thủy tinh) kích cỡ lớn, các chất có hại (dung môi, dầu sơn...), chất kích thích (a xít, chất tẩy rửa...) chất dễ cháy và chất dễ nổ (gốc dầu hoặc cùn).

• Không được nhúng máy vào trong nước, không để nước dính lên máy và không để máy ngoài trời.

• Không sử dụng máy khi máy bị rơi và có những biến dạng nhìn thấy được hoặc những bất thường vận hành. Trong trường hợp đó, đừng tự ý mở máy, nên gửi máy đến Trung tâm dịch vụ ủy quyền gần nhất hoặc liên hệ với trung tâm dịch vụ khách hàng của Tefal.

• Đề biết cách lau sạch và bảo trì, hãy xem trang 13.

## 2. MÔ TẢ

1. Tay nắm di chuyển
2. Bánh xe
3. Túi bọc ngoài
4. Lỗi lọc micro
5. Rãnh trượt đỡ túi
6. Giá đỡ túi
7. Túi giấy\*
8. Túi sợi\*
9. Chặn giá đỡ túi
10. Nắp đậy
11. Mở ống hút
12. Kiểm tra túi hút xem có đầy hay không
13. Bàn đạp khởi động/dừng
14. Thay đổi công suất\*
15. Bàn đạp cuộn dây
16. Vị trí để
17. Bánh lăn đa hướng
18. Dây cấp điện
19. Tấm nút lọc khí thổi
20. Lưới lọc khí thổi
21. Ngăn chứa đầu hút khe
22. Đầu hút khe
23. Đầu hút các loại mặt đất
24. Đầu hút đồ gỗ\*
25. Đầu hút ván sàn\*
26. Bàn chải turbo mini\*
27. Ống mềm với tay nắm và núm vặn cơ điều chỉnh công suất
28. Ống lồng\*
29. Ống\*

## 3. TRƯỚC LẦN SỬ DỤNG ĐẦU TIÊN

### Tháo vỏ hộp

- Tháo vỏ hộp thiết bị của bạn, giữ cẩn thận phiếu bảo hành và đọc thật kỹ hướng dẫn sử dụng trước lần sử dụng đầu tiên.
- Máy hút bụi của bạn là thiết bị dùng điện: máy phải được sử dụng trong các điều kiện sử dụng bình thường.
- Kiểm tra chắc chắn rằng điện áp sử dụng (vôn) của máy hút bụi tương thích với điện áp nơi lắp đặt: bạn sẽ tìm thấy thông tin này ngay phía dưới máy của bạn.
- Dừng máy và tách máy khỏi nguồn điện bằng cách rút ổ cắm:
  - Ngay sau khi sử dụng,
  - Trước khi thay linh kiện,
  - Trước khi lau chùi, bảo dưỡng hoặc thay lõi lọc

### Khuyến nghị và cảnh báo

- Trước lần sử dụng đầu tiên dây dẫn phải được kéo ra hoàn toàn.
- Không bẻ gấp góc và không kéo trên các cạnh sắc.
- Nếu bạn sử dụng cuộn dây kéo dài, phải đảm bảo rằng cuộn dây ở trong tình trạng tốt và thích hợp với công suất máy hút của bạn.
- Không di chuyển máy hút bằng cách kéo dây dẫn, phải sử dụng tay nắm di chuyển khi di chuyển thiết bị.
- Không sử dụng dây dẫn để nhắc máy lên.
- Không cắt nguồn điện vào máy bằng cách giật dây dẫn.
- Không được phép vận hành máy hút khi không có túi chứa và hệ thống lọc: tấm lọc micro và tấm nút lọc khí thổi.
- Kiểm tra chắc chắn rằng các tấm lọc đã được lắp đúng vị trí.
- Chỉ sử dụng túi chứa và tấm lọc chính hãng Tefal.
- Chỉ sử dụng linh kiện chính hãng Tefal.
- Trong trường hợp khó kiểm được linh kiện và lõi lọc cho máy hút này, hãy liên hệ với dịch vụ khách hàng của Tefal.

## 4. HƯỚNG DẪN

### Các cấu kiện máy

- Cắm ngàm đầu ống giãn nở vào miệng hút. Hình 1.
- Để tháo ống giãn nở, ấn ngàm đầu ống và lấy ra. Hình 2.
- Nếu máy hút của bạn được trang bị ống lồng\* (28): nhấn phím đẩy, kéo ống đến độ dài mong muốn rồi bỏ bấm nút để cố định chiều dài- Hình 3. Nếu không, thu gọn các ống\* (29), bằng cách xoay nhẹ nhàng - Hình 4.
- Lồng khớp các linh kiện phù hợp tại đầu ống:
  - Đối với thảm và thảm lát sàn, sử dụng đầu hút dành cho tất cả các loại sàn (23) ở vị trí bàn chải chìm - Hình 5, hoặc bàn chải turbo mini\* (26).
  - Đối với các loại ván sàn và các bề mặt trơn nhẵn : sử dụng đầu hút dành cho tất cả các loại sàn (23) ở vị trí đầu bàn chải nhô lên - Hình 6. Hoặc, để thu được kết quả tốt hơn, hãy dùng trực tiếp đầu hút dành cho ván sàn\* (25).
  - Đối với các góc hoặc các vị trí khó tiến vào, hãy sử dụng đầu hút khe (22).
  - Đối với các đồ gỗ hoặc các bề mặt dễ vỡ: hãy sử dụng đầu hút dùng cho đồ gia dụng\* (24).

**Chú ý!** Luôn dừng máy và cắt nguồn điện máy hút của bạn trước khi thay thế phụ kiện

### Cắm dây dẫn vào nguồn điện và bật máy

- Kéo hoàn toàn dây dẫn, nối vào máy hút của bạn - Hình 7 và nhấn lên bàn đạp khởi động/tắt (13) - Hình 8.
- Điều chỉnh công suất hút:
  - Đối với bộ biến thiên công suất điện\* (14): xoay phím điều khiển điện\* để thay đổi công suất hút: xoay về vị trí max đối với các bề mặt và vị trí min đối với các đồ đạc hoặc các loại vải dễ rách - Hình 9.
  - Đối với bộ biến thiên công suất cơ của đầu hút cong mở hết các cánh của đầu hút để giảm công suất hút, ví dụ: đối với các bề mặt dễ vỡ - Hình 10.

### Thu dọn và di chuyển thiết bị

- Sau khi sử dụng, dừng máy bằng cách nhấn lại lên bàn đạp khởi động/dừng (13) - Hình 8 và cắt thiết bị khỏi nguồn điện - Hình 11.
- Thu lại dây dẫn bằng cách nhấn lên bàn đạp cuộn thu dây dẫn (15) - Hình 12.
- Cất đầu hút dẹp (22) vào trong ngăn chứa (21) ở phía sau của thiết bị.
- Đặt đầu hút cho tất cả các loại sàn (23) tại vị trí chờ - Hình 13
- Di chuyển máy hút của bạn hết sức dễ dàng nhờ vào tay nắm di chuyển (1).

## 5. LAU CHÙI VÀ BẢO DƯỠNG

**Quan trọng :** Dừng máy và cắt nguồn điện vào máy của bạn trước khi bảo dưỡng hoặc lau chùi.

### Thay túi chứa

- Thanh theo dõi độ đầy của túi (12) sẽ chỉ cho bạn thấy túi chứa đã đầy hay chưa. Nếu bạn nhận thấy có sự giảm hiệu quả vận hành của máy, hãy điều chỉnh công suất đến mức cao nhất và giữ đầu hút chéch lên trên bề mặt đất. Nếu ký hiệu là màu đỏ, hãy thay túi chứa.
- Nhắc ống nối mềm (27) khỏi miệng hút (11) - Hình 2.
- Mở nắp (10) máy hút của bạn - Hình 14.

#### a) Nếu máy hút của bạn được trang bị túi giấy \* :

- Lấy giá đỡ túi (6) khỏi khoang chứa túi (3) - Hình 15, nhắc bỏ túi giấy (7) khỏi giá đỡ (6) bằng cách trượt dọc theo khe rãnh.
- Vứt túi giấy vào thùng rác - Hình 17.
- Đặt túi giấy mới lên giá đỡ túi - Hình 18, sau đó đặt túi vào trong khoang chứa nhờ vào các

\* Tùy theo từng model máy, sẽ có những dụng cụ chuyên biệt cho các model hoặc những linh kiện tùy chọn riêng.



- thanh trượt giá đỡ túi (5) – Hình 19.
- Đảm bảo bạn đã đặt túi và giá đỡ túi vào đúng vị trí trước khi đóng nắp đậy (10).

#### **b) Nếu máy hút của bạn được trang bị túi sợi\* :**

- Lấy giá đỡ túi (6) khỏi khoang chứa túi (3) – Hình 15, sau đó lấy túi sợi (8) khỏi giá đỡ (6) – Hình 16.
- Dùng kẹp để mở túi – Hình 20, sau đó đổ sạch túi vào thùng rác – Hình 21.
- Làm sạch túi bằng nước sạch – Hình 22.
- Đợi túi khô trong vòng tối thiểu 24 giờ (chỉ lắp túi vào máy khi túi đã khô hoàn toàn).
- Đóng túi lại: phải chú ý rằng kẹp đã được để vào đúng vị trí trước khi lắp trả túi vào máy.
- Lắp lại túi sợi lên giá đỡ túi – Hình 18, đẩy túi vào trong khoang chứa – Hình 19 bằng các rãnh trượt giá đỡ túi (5).
- Phải đảm bảo túi và giá đỡ túi đã được để đúng vị trí trước khi đóng nắp máy (10).

## **Thay lõi lọc micro (4)**

### **Nội dung quan trọng: thay thế lõi lọc micro 6 tháng 1 lần**

- Nhấc ống nối mềm (27) khỏi miệng hút (11) – Hình 2.
- Mở nắp (10) máy hút của bạn – Hình 14.
- Tháo túi chứa khỏi khoang chứa túi – Hình 15.
- Tháo lõi lọc micro – Hình 23 và bỏ vào thùng rác – Hình 24.
- Lắp lõi lọc micro mới vào đúng vị trí thiết kế – Hình 25.
- Lắp lại túi chứa vào trong khoang chứa – Hình 19.
- Phải đảm bảo túi chứa và giá đỡ khoang chứa đã được lắp đúng vị trí trước khi đóng nắp máy (10).

## **Vệ sinh tấm nút lọc khí thải (19)**

### **Nội dung quan trọng: vệ sinh tấm nút lọc khí thải 6 tháng 1 lần**

- Tháo lưới lọc khí thải (20) ở phía sau máy – Hình 26.
- Tháo tấm nút lọc khí thải (19) và giặt bằng nước sạch – Hình 27, để tấm nút khô trong vòng 24 giờ.
- Lắp lại tấm nút lọc khí thải (19) về vị trí cũ và đóng lưới lọc khí thải (20) – Hình 28.

## **Vệ sinh máy hút**

- Lau toàn bộ thân máy và các phụ kiện bằng giẻ mềm, ẩm, sau đó lau khô.
- Lau nắp đậy bằng giẻ khô.
- Không sử dụng chất tẩy, chất kích thích hoặc chất mài mòn.

## **6. SỬA CHỮA**

**Quan trọng : Khi thấy máy hút của bạn vận hành kém hơn, trước khi tiến hành tất cả các kiểm tra, hãy dừng máy bằng cách nhấn lên bàn đạp khởi động/dừng.**

Việc sửa chữa chỉ được phép tiến hành bởi các chuyên viên và chỉ được phép sử dụng các linh kiện chính hãng.

## **Nếu thiết bị của bạn không khởi động được**

Máy chưa có nguồn điện cấp vào, kiểm tra xác nhận máy đã được đấu điện đúng cách.

## **Nếu máy của bạn không hút được**

- Một linh kiện nào đó hoặc ống mềm đã bị tắc, thực hiện thông linh kiện hoặc ống mềm.
- Nắp máy không đóng được, kiểm tra vị trí lắp túi chứa và đóng lại nắp.

## Nếu máy của bạn hút kém hơn, gây tiếng ồn, hoặc tiếng rít

- Một linh kiện hoặc ống mềm đã bị tắc 1 phần, thông tắc linh kiện hoặc ống mềm.
- Túi chứa đầy các bụi mịn: thay túi giấy\* (7) hoặc đổ sạch túi sợi (8).
- Hệ thống lọc bị đầy: tháo lõi lọc micro và thay lõi lọc mới.
- Điều chỉnh công suất cơ của gậy cong bị mở: đóng kín điều chỉnh công suất cơ.

## Nếu tín hiệu báo túi chứa đầy hiện màu đỏ

- Túi chứa quá đầy: thay túi giấy\* (7), hoặc đổ sạch túi sợi\* (8).

## Nếu nắp không đóng được (do chặn giá đỡ túi (9))

- Kiểm tra xem có túi chứa và giá đỡ túi hay không hoặc các phụ kiện đó (6) có được lắp đúng chỗ hay không.

## Nếu đầu hút khó di chuyển

- Mở con trượt điều chỉnh của gậy cong để giảm áp suất hoặc di chuyển điều chỉnh công suất điện\* (14) về mức thấp nhất.
- Kiểm tra xác nhận vị trí của đầu hút (23) phải thích hợp với mặt sàn cần hút : đối với thảm và thảm trải sàn, sử dụng đầu hút với bàn chải chìm – Hình 5, đối với ván sàn hoặc các bề mặt trơn nhẵn, sử dụng đầu hút với bàn chải nhô lên – Hình 6.

## Nếu dây dẫn không thu về hoàn toàn

- Dây dẫn bị chậm khi thu về: kéo lại dây dẫn ra ngoài, nhấn lên bàn đạp thu dây.

Nếu 1 vấn đề xảy ra thường xuyên, hãy mang máy của bạn tới Trung tâm dịch vụ ủy quyền của Tefal nơi gần nhất.

## Bảo hành

- Thiết bị này chỉ được sử dụng vào các công việc nội trợ và trong gia đình, nếu sử dụng không thích hợp hoặc không đúng với hướng dẫn sử dụng, sẽ không có trách nhiệm nào bị quy chụp và mọi điều kiện bảo hành sẽ mất hiệu lực.
- Hãy đọc kỹ hướng dẫn sử dụng trước lần sử dụng đầu tiên: mọi sự sử dụng không đúng với hướng dẫn sử dụng sẽ không thuộc bất kỳ phạm vi trách nhiệm nào của Tefal.

## 7. BẢO VỆ MÔI TRƯỜNG

Tuân thủ theo đúng các quy định hiện có hiệu lực, các máy không còn sử dụng phải được tính là đồ phế thải: cắt nguồn và cắt đứt dây dẫn trước khi vứt bỏ máy.



Hãy tham gia bảo vệ môi trường!

- ① Thiết bị của bạn chứa trong nó rất nhiều vật liệu có giá trị và có thể tái sử dụng.
- ➡ Hãy thu gom máy tại các điểm thu gom để việc xử lý có hiệu quả nhất

\* Tùy theo từng model máy, sẽ có những dụng cụ chuyên biệt cho các model hoặc những linh kiện tùy chọn riêng.

## 1. ARAHAN KESELAMATAN

Untuk keselamatan anda, perkakas ini memenuhi piawaian dan peraturan yang berkenaan (Panduan Voltan Rendah, Keserasian Elektromagnetik, Alam Sekitar,...).

- Perkakas ini tidak sepatutnya digunakan oleh orang (termasuk kanak-kanak) yang kurang upaya secara fizikal, deria atau mental, atau oleh orang yang tidak mempunyai pengalaman atau pengetahuan mengenai penggunaan perkakas, kecuali jika mereka berada di bawah pengawasan atau mereka terlebih dahulu telah menerima arahan yang berkaitan dengan penggunaan perkakas daripada orang yang bertanggungjawab atas keselamatan mereka,  
Kanak-kanak mesti diawasi supaya mereka tidak bermain dengan perkakas.
- Perkakas ini boleh digunakan oleh kanak-kanak yang berumur 8 tahun ke atas dan orang yang mempunyai keupayaan fizikal, deria atau mental yang terhad atau orang yang kurang berpengalaman dan berpengetahuan jika mereka telah diawasi atau diberi arahan mengenai cara penggunaan yang selamat dan memahami bahaya yang terlibat.  
Kanak-kanak tidak harus dibenarkan bermain dengan perkakas.  
Kanak-kanak tidak harus membersihkan atau melakukan prosedur penyenggaraan pada perkakas kecuali mereka diselia oleh orang dewasa yang bertanggungjawab.  
Jauhkan perkakas dan kordnya daripada capaian kanak-kanak.
- Jangan gunakan perkakas : jika kabel kuasa rosak. Untuk mengelakkan daripada bahaya, penggulung dan kabel kuasa alat pembersih vakum anda mesti digantikan di salah sebuah Pusat Perkhidmatan Pelanggan Tefal.
- Jangan biarkan perkakas tanpa pengawasan semasa beroperasi.
- Jangan letakkan muncung atau hujung tiub berdekatan dengan mata atau telinga.
- **Jangan vakumkan permukaan-permukaan basah, sebarang jenis cecair, bahan-bahan panas, bahan-bahan halus (plaster, simen, abu, dll.), bahan buangan yang tajam (kaca), bahan kimia berbahaya (solven, abrasif, dll.), bahan-bahan korosif (asid, bahan pencuci, dll.), atau bahan-bahan yang mudah bakar atau yang mudah meletup (bahan berminyak atau beralkohol).**
- Jangan masukkan perkakas ke dalam air; jangan tumpahkan air pada perkakas dan jangan simpan di luar.
- Jangan gunakan perkakas jika terjatuh dan terdapat tanda-tanda kerosakan ketara yang kelihatan, atau jika perkakas gagal berfungsi secara normal. Dalam keadaan ini, jangan membuka perkakas tetapi sila hantar ke Pusat Perkhidmatan yang diluluskan atau sila hubungi Perkhidmatan Pelanggan Tefal.
- Untuk operasi pembersihan dan penyenggaraan, rujuk halaman 19.

## 2. PENERANGAN

1. Pemegang pengangkutan
2. Roda-roda
3. Kompartmen bag
4. Mikropenapis
5. Slaid pemegang beg
6. Pemegang beg
7. Beg kertas\*
8. Beg kain\*
9. Pegasan kehadiran penyokong beg
10. Penutup
11. Bukaan penyedutan
12. Penunjuk beg penuh
13. Pemijak ON/OFF
14. Penyelaras kuasa sedutan\*
15. Pemijak gulung semula kabel kuasa
16. Kedudukan rehat
17. Roda pelbagai hala
18. Kabel kuasa
19. Buih salur keluar udara
20. Gril salur keluar udara
21. Kompartmen menyimpan muncung
22. Muncung celah teleskopik
23. Muncung untuk semua jenis lantai
24. Muncung upholsteri\*
25. Muncung parket\*
26. Berus-turbo mini\*
27. Hos fleksibel dengan pemegang dan pengubah kuasa sedutan
28. Tiub teleskopik\*
29. Tiub-tiub\*

## 3. PENGGUNAAN KALI PERTAMA

### Mengeluarkan daripada bungkusannya

- Keluarkan perkakas daripada bungkusannya, simpan borang jaminan dan baca arahan secara teliti sebelum menggunakan perkakas anda untuk kali pertama.
- Alat pembersih vakum anda merupakan alat elektronik: alat ini mesti digunakan dalam keadaan operasi yang normal sahaja.
- Sila periksa bahawa voltan alat pembersih vakum anda adalah serasi dengan bekalan elektrik domestik anda : anda boleh memperolehi maklumat ini dengan melihat bahagian bawah perkakas.
- Tutup dan tanggalkan alat pembersih vakum anda daripada sumber tenaga elektrik:
  - setelah habis digunakan,
  - sebelum menukar aksesori-aksesori,
  - sebelum pencucian, penyelenggaraan atau penukaran filter.

### Cadangan dan langkah berjaga-jaga

- Eegangkan kabel kuasa dengan sepenuhnya sebelum digunakan.
- Jangan biarkan kabel tersangkut dan jangan biarkan bersentuhan dengan benda-benda tajam.
- Jika anda menggunakan sambungan elektrik, pastikan sambungan tersebut berfungsi dengan betul dan adalah bersesuaian dengan kadar tenaga alat pembersih vakum anda..
- Jangan gerakkan alat pembersih vakum dengan menarik kabel kuasa, perkakas mesti digerakkan dengan menarik pemegang.
- Jangan gunakan kabel kuasa atau hos untuk mengangkat perkakas.
- Jangan tanggalkan perkakas melalui menarik kabel kuasa.
- Jangan jalankan alat pembersih vakum tanpa memasang sistem penapisan (buih, mikropenapis dan penapis).
- Pastikan semua penapis dipasangkan dengan baik.
- Hanya gunakan beg dan penapis Tefal.
- Hanya gunakan aksesori Tefal sahaja.
- Jika anda mengalami masalah semasa mencari aksesori-aksesori atau penapis untuk alat pembersih vakum ini, sila hubungi Pusat Perkhidmatan Pelanggan Tefal.

\* Berdasarkan model: bahagian-bahagian spesifik adalah bergantung kepada model tertentu atau pilihan aksesori yang didapati.

## 4. PENGGUNAAN

### Cara pemasangan bahagian-bahagian pada perkakas

- Pasangkan hujung hos dengan menggunakan klip pada salur masuk pada bukaan penyedutan di bahagian depan perkakas - gambarajah 1
- Untuk tanggalkan, buka hujung dengan menggunakan klip dan kemudian tanggalkan - gambarajah 2
- Jika alat pembersih vakum anda mempunyai tiub teleskopik\* (28) : tekan butang penyetaraan, selaraskan tiub logam teleskopik kepada panjang yang diinginkan dan kemudian lepaskan butang untuk kuncikan tiub - gambarajah 3. Sebaliknya, anda juga boleh pasang tiub-tiub dengan cara memusing secara perlahan-lahan - gambarajah. 4.
- Pasangkan aksesori yang dikehendaki pada hujung tiub :
  - Untuk ambal dan permaidani : gunakan muncung multi-permukaan (23) dalam kedudukan berus ditarik balik - gambarajah 5, atau Turbobrush mini\* (26).
  - Untuk lantai parket dan lantai licin: gunakan muncung multi-permukaan (23) dengan kedudukan berus dihulurkan - gambarajah 6. atau, untuk hasil terbaik, gunakan muncung lantai parket\* (25).
  - Untuk membersihkan sudut-sudut dan celah-celah: gunakan muncung celah teleskopik\* (22).
  - Untuk perabot dan permukaan mudah pecah: gunakan muncung upholsteri\* (24).

**Penting ! Selalu tutup dan tanggalkan alat pembersih vakum daripada sumber tenaga elektrik sebelum menukar aksesori-aksesori**

### Memasangkan kabel kuasa dan membuka perkakas

- Regangkan kabel kuasa dengan sepenuhnya, pasang alat pembersih vakum - gambarajah 7 dan kemudian tekan pemijak ON/OFF (13) - fig. 8.
- Setkan kuasa sedutan :
  - dengan menggunakan suis penyetaraan elektronik\* (14) : putarkan butang penyetaraan elektronik\* untuk menyetarakan kuasa sedutan : terhadap kedudukan kuasa maksimum untuk membersihkan lantai dan terhadap kedudukan minimum untuk perabot dan kain halus - gambarajah 9.
  - dengan menggunakan penyetaras kuasa mekanik : buka slaid kawalan untuk mengurangkan kuasa sedutan secara manual, contohnya : pada permukaan halus...- gambarajah 10.

### Penstoran dan pengangkutan perkakas

- Selepas digunakan, tutup alat pembersih vakum anda dengan menekan pemijak ON/OFF (13) -gambarajah 8 dan menanggalkan perkakas daripada sumber tenaga. - gambarajah 11.
- Gulung semula kabel kuasa dengan menekan pemijak penggulung kabel (15) - gambarajah 12.
- Letakkan pembersih celah (22) di dalam ruang simpanannya (21) di belakang perkakas.
- Letakkan muncung multi-permukaan (23) pada kedudukan rehat - fig. 13.
- Angkut alat pembersih vakum anda dengan menggunakan pemegang pengangkutan (1).

## 5. PEMBERSIHAN DAN PENYELENGGARAAN

**Penting: Selalu tutup dan tanggalkan alat pembersih vakum daripada sumber tenaga elektrik sebelum pembersihan atau penyelenggaraan.**

### Penukaran beg

- Penunjuk beg penuh (12) menunjukkan bahawa beg sudah penuh.
- Jika anda memerhatikan kekurangan dalam keberkesanan perkakas anda, naikkan kuasa hingga ke maksimum dan pegang muncung supaya berada secara menaik di atas tanah. Jika penunjuk tetap menunjukkan warna merah, gantikan beg.
- Cabutkan hos (27) daripada bukaan penyedutan (11) - gambarajah 2.
  - Buka penutup alat pembersih vakum (10) anda - gambarajah 14.

#### a) Jika pembersih vakum anda dipasangkan dengan beg kertas \* :

- Tanggalkan pemegang beg (6) daripada kompartmen beg (3) - gambarajah 15, kemudian keluarkan beg kertas (7) daripada pemegang (6) dengan menggelongsorkannya pada rel - gambarajah 16
- Buang beg kertas ke dalam tong sampah - gambarajah 17.

- Tempatkan beg kertas baru pada pemegang beg - gambarajah 18, kemudian dengan menggunakan rel pemegang beg (5) letakkan beg kertas tersebut pada bahagian dalam kompartmen - gambarajah 19.
- Pastikan kedudukan beg kertas dan penyokong beg adalah betul sebelum menutupkan penutup semula (10).

**b) Jika pembersih vakum anda dipasangkan dengan beg kain \* :**

- Tanggalkan pemegang beg (6) daripada kompartmen beg (3) - gambarajah 15, kemudian keluarkan beg kain (7) daripada pemegang (6) dengan menggelongsorkannya pada rel - gambarajah 16.
- Buka beg dengan menggunakan palang – gambarajah 20, kemudian kosongkan beg ke dalam tong sampah - gambarajah 21
- Cuci beg dengan menggunakan air bersih - gambarajah 22
- Biarkan beg kering selama sekurang-kurangnya 24 jam (jangan gunakan beg sehingga dikeringkan dengan sempurna).
- Tutupkan beg kain semula : pastikan bahawa palang diletakkan dengan betul sebelum meletakkan beg semula ke dalam perkakas.
- Tempatkan beg kain pada pemegang beg - gambarajah 18, kemudian dengan menggunakan rel pemegang beg (5) letakkan beg kain tersebut pada bahagian dalam kompartmen - gambarajah 19.
- Pastikan kedudukan beg kertas dan penyokong beg adalah betul sebelum menutupkan penutup semula (10).

MS

## Menukar mikropenapis (4)

**Penting : sila tukarkan mikropenapis sekali setiap 6 bulan**

- Cabutkan hos (27) daripada bukaan penyedutan (11) - gambarajah 2.
- Buka penutup alat pembersih vakum (10) anda - gambarajah 14.
- Tanggalkan beg daripada kompartmen beg – fig.15.
- Tanggalkan mikropenapis - gambarajah 23 dan buang ke dalam tong sampah - gambarajah 23.>
- Letakkan mikropenapis baru ke dalam ruang – fig.25
- Letakkan semula beg pada bahagian dalam kompartmen – gambarajah 19
- Pastikan kedudukan beg dan penyokong beg adalah betul sebelum menutupkan penutup semula (10).

## Bersihkan buih salur keluar udara (19)

**Penting : bersihkan buih salur keluar udara sekali setiap 6 bulan**

- Tanggalkan gril salur keluar udara ( 20) yang terletak pada bahagian belakang perkakas – gambarajah 26.
- Tanggalkan buih salur keluar udara (19) dan kemudian cuci dalam air bersih – gambarajah 27, biarkan kering selama 24 jam.
- Gantikan buih salur keluar udara (19) dalam ruangnya dan tutup semula gril salur keluar udara (20) – gambarajah 28

## Pembersihan perkakas

- Lapkan bahagian luar perkakas dan aksesori-aksesori dengan kain lembut dan basah, kemudian keringkan.
- Lapkan penutup dengan kain kering.
- Jangan gunakan bahan detergen, bahan agresif atau abrasif.

## 6. PEMBAIKAN

**Penting : Jika didapati bahawa alat pembersih vakum tidak beroperasi dengan baik, sebelum melaksanakan sebarang pemeriksaan, tutup perkakas dengan menggunakan pemijak ON/OFF.**

Pembaikan sepatutnya dijalankan oleh pakar-pakar dengan menggunakan alat ganti asal.

## Jika pembersih vakum tidak dapat dihidupkan

Perkakas tidak disambungkan kepada sumber tenaga : pastikan perkakas diplugkan dengan betul.

\* Berdasarkan model: bahagian-bahagian spesifik adalah bergantung kepada model tertentu atau pilihan aksesori yang didapati.

## Jika alat pembersih vakum tidak ada kuasa sedutan

- Aksesori atau hos tersumbat : keluarkan bahan yang menyumbatkan.
- Penutup vakum tidak ditempatkan dengan betul : pastikan vakum dipasangkan dengan betul dan tutupkan penutup dengan baik.

## Jika kuasa sedutan alat pembersih vakum tidak berfungsi dengan baik atau jika ada bunyi siul

- Aksesori atau hos separa tersumbat : keluarkan bahan yang menyumbatkan daripada aksesori atau hos.
- Beg sudah penuh dengan habuk halus : gantikan beg kertas\* (7), atau kosongkan beg kain\* (8).
- Sistem penapisan sudah penuh dengan kotoran : tanggalkan mikropenapis dan gantikan dengan mikropenapis baru.
- Penyelaras kuasa mekanik terbuka : sila tutupkan.

## Jika penunjuk beg penuh tetap berwarna merah

- Beg sudah penuh : gantikan beg kertas lama\* (7), atau kosongkan beg kain\* (8).

## Jika penutup tidak dapat ditutup (disebabkan oleh pengesanan kehadiran penyong beg (9))

- Pastikan bahawa beg dan pemegang beg sentiasa ada (6) dan kedudukan beg adalah betul.

## Jika alat sedutan sukar digerakkan

- Buka suis kuasa manual pada muncung untuk mengurangkan kuasa atau setkan penyelaras kuasa elektronik\* (14) kepada tahap minimum.
- Pastikan kedudukan penyedut (23) adalah berkaitan dengan permukaan yang akan dibersihkan : untuk ambal dan permaidani, utilizez gunakan muncung penyedut dalam kedudukan ditarik balik - gambarajah 5, untuk lantai parket dan lantai licin, gunakan muncung penyedut dalam kedudukan berus dikeluarkan - gambarajah 6.

## Jika kabel kuasa tidak dapat digulungkan dengan sepenuhnya

- Kabel kuasa sukar digulungkan: tarik kabel semula dan tekan pada pemijak penggulungan kabel kuasa.

Jika masalah tidak dapat diselesaikan, sila bawa alat pembersih vakum ke Pusat Perkhidmatan Tefal yang berdekatan.

## Jaminan

- Perkakas ini adalah untuk kegunaan domestik sahaja; sebarang penyalahgunaan atau penggunaan yang tidak mematuhi arahan akan melepaskan syarikat jenama ini daripada semua liabiliti dan kemudian jaminan akan dibatalkan.
- Baca arahan dengan teliti sebelum menggunakan perkakas anda untuk kali pertama: TEFAL tidak akan bertanggungjawab sekiranya berlaku apa jua penggunaan yang tidak mematuhi arahan.

## 7. ALAM SEKITAR

Berdasarkan peraturan terkini, semua perkakas yang tidak berfungsi mesti dimusnahkan : tanggalkan dan potong kabel kuasa sebelum membuang perkakas.



Libatkan diri dalam penjagaan alam sekitar kita !

- ① Perkakas anda mengandungi beberapa jenis bahan berharga atau bahan yang boleh dikitar semula.
- ➔ Sila hantar perkakas lama ke pusat kitar semula.

## 1. 安全提示

為確保您的安全，本吸塵機符合現行的標準和法規（低壓、電磁相容、環境保護等方面的標準）。

- 本吸塵機不適合肢體、感官或精神障礙人仕（包括兒童），或者缺少使用經驗或相關知識者使用。除非在其監護人在場負責他們的安全、監督或預先說明本吸塵機的法。
- 應看管好兒童，勿讓 他們隨意玩弄本吸塵機。
- 於經適當監督、或接受相關安全使用指導並瞭解使用本裝置所可能帶來危險之前提下，本裝置可由年滿 8 歲以上孩童，以及肢體、感知或精神能力下降之人或缺乏使用本裝置知識及經驗之人使用。
- 不應允許孩童把玩本裝置。
- 除非由負責任的成人在旁監督，否則不應允許孩童清理裝置或執行裝置之保養程序。
- 請將本裝置與其線材放置於孩童可接觸範圍之外。
- 如果電線損壞，請勿使用本吸塵機。為避免發生危險，如需更換吸塵機的捲線器和電線，請送到特福授權的服務中心。
- 切勿讓兒童在無人看管時使用吸塵機。
- 請勿讓吸頭或吸管末端接近眼睛和耳朵。
- 請勿吸潮濕、有水或其他液體的表面，任何性質液體，發熱物體、極細碎物體（石膏、水泥、灰燼……）、大型鋒利碎片（玻璃）、有害（溶劑、去污劑……）、腐蝕性物質（硫酸、清潔劑……）、易燃及易爆物品（燃油或酒精）。
- 請勿將本吸塵機浸入水中，勿潑水於吸塵機上，勿放置於室外。
- 如果吸塵機被摔落，並出現明顯的損壞或者故障時，請勿使用吸塵機。在此情況下，切勿啟動吸塵機，請將吸塵機送至最近的授權服務中心，或聯絡特福客戶部門。
- 有關清潔與保養作業之說明，請參第23頁。

HK



## 2. 說明書

1. 提把
2. 輪子
3. 集塵盒
4. 微型過濾器
5. 集塵袋支架導軌
6. 集塵袋支架
7. 紙塵袋\*
8. 布塵袋\*
9. 集塵袋支架感應器
10. 集塵盒頂蓋
11. 吸塵軟喉接口
12. 塵袋更換指示燈
13. 開/關按鍵
14. 吸力調節器\*
15. 電線回捲按鍵
16. 卡桿
17. 全向小輪
18. 電源線
19. 出氣柵濾網
20. 出氣柵
21. 縫隙吸咀存放格
22. 縫隙吸咀
23. 兩用地面吸咀
24. 傢俬吸咀\*
25. 防刮花地板吸咀\*
26. 細渦輪吸刷\*
27. 手柄連軟管及吸力調節器
28. 伸縮管\*
29. 管件\*

## 3. 首次使用之前

### 開啟包裝

- 請在開啟包裝後，保管好您的保養卡並仔細閱讀使用說明書，然後再使用本產品。
- 本吸塵機是電器用品：必須於正常操作條件下使用。
- 請確認吸塵機的操作電壓（伏特）與您住所的電壓相符：您可以在吸塵機底部找到相關資料。
- 吸塵機使用之後、更換配件、清潔維護或更換過濾器前，請立即關閉電源並拔除電源插頭取下裝備。

### 提示和安全建議

- 每次使用前，請將電線完全拉開。
- 請勿讓電線被纏住或將電線卡住在鋒利的物件上。
- 如果您使用電源拖板，請保證其完好無缺，並符合吸塵機工作功率的要求。
- 請勿以拉扯電線移動吸塵機，應使用提把搬動吸塵機。
- 請勿拉動電線以抬高吸塵機。
- 切勿拉扯電線拔除電源插頭。
- 在未安裝吸塵袋和過濾系統時請勿使用吸塵機，過濾系統包括：微型過濾器、出氣柵濾網。
- 檢查過濾器是否放置好。
- 只能使用特福原廠吸塵袋和過濾器。
- 只能使用特福原廠配件。
- 如購買本吸塵器的配件和過濾器遇到困難，請聯絡特福客戶服務部門。

## 4. 使用

### 裝配吸塵機各個配件

- 將軟管插入吸塵機的軟管接口上。圖1
- 拔出軟管時，請沿相反方向拔出。圖2
- 如果您的吸塵機配有伸縮管\* (28)：推動調整按鈕，將管拉出至需要的長度，然後松开按鈕以將其固定在該位置-圖3或者輕輕轉動將管件\* (29)接合-圖4
- 套接適合管件端部的配件：

- 對於地毯和毛毯：使用刷毛收起設定的兩用地面吸咀(23)-圖5，或者細渦輪吸刷\* (26)。
- 對於木地板和光滑地面：使用刷毛伸出設定的兩用地面吸咀(23)-圖6，如欲達到最佳效果，防刮花地板吸咀\* (25)。
- 對於偏僻的角落和難以到達的地方：使用縫隙吸咀 (22)。
- 對於家具或易碎表面：使用傢俬吸咀\* (24)。

**注意！更換配件之前請務必關閉吸塵機並截斷電源**

## 接上電源並啟動吸塵機

- 將電線完全展開，接上吸塵機的電源-圖7並按下開/關按鍵 (13) -圖8
- 調整吸力大小：
  - 以吸力調節器\*(14) 調整吸力大小：在地板上吸塵時調較至最大設定，在家具和易碎表面吸塵時調較至最小設定-圖9
  - 手柄吸力調節器:打開調節活門以手動調整吸力大小，例如：在易碎表面……-圖10

## 放置及移動吸塵機

- 使用之後，按下開/關按鍵 (13) 關閉吸塵器-圖8-並拔除吸塵機電源-圖11。
- 按下電線回捲按鍵整理電線(15) - 圖12。
- 請將破損工具 (22) 存放於本裝置後方之儲存空間 (21) 。
- 將兩用地面吸咀 (23) 置於卡榫-圖13。
- 用提把 (1) 輕鬆地搬動吸塵機。

## 5. 清洗和維護

**重要提示：維護或清洗之前請務必關閉吸塵機並拔除電源插頭。**

### 更換吸塵袋

- 塵袋更換指示燈 (12) 提示您吸塵袋是否處於充滿或飽和狀態。
- 如果您發現吸塵機的效能降低，請將吸力調整至最小並保持吸咀在地面上。如果指示燈為紅色，請更換吸塵袋。
- 取下吸塵軟喉接口 (11) 處的軟管 (27) -圖2。
  - 打開吸塵機的集塵盒頂蓋 (10) -圖14

#### a) 如果吸塵機配有紙塵袋\*：

- 取下集塵盒 (3) 的集塵袋支架 (6) -圖15，然後通過在導軌上滑動其支架 (6)，取出紙塵袋 (7) -圖16
- 將紙塵袋扔入垃圾桶-圖17
- 在集塵袋支架上放置一個新的紙塵袋-圖18，然後借助集塵袋支架導軌 (5) 將其置入集塵盒內-圖19
- 重新蓋上集塵盒頂蓋 (10) 之前，請確保紙塵袋及集塵袋支架的位置良好。

#### b) 如果吸塵機配有布塵袋\*：

- 取下集塵盒 (3) 的集塵袋支架 (6) -圖15，然後通過在導軌上滑動其支架 (6)，取出布塵袋 (8) -圖16
- 借助擋杆打開塵袋-圖20，然後將其內部的垃圾全部倒入垃圾桶-圖21
- 用清水清洗塵袋-圖22
- 將其晾乾，至少晾24h (必須在其完全乾透之後才可以放回原位)。
- 再次關閉布塵袋：將塵袋放回吸塵機之前請確保擋杆的位置正確。
- 將布塵袋重新放置在集塵袋支架上-圖18，然後借助集塵袋支架導軌 (5) 將其置入集塵盒內-圖19
- 重新蓋上集塵盒頂蓋 (10) 之前，請確保布塵袋及集塵袋支架的位置良好。

\* 根據型號：某些型號有特定裝置或可選用配件。

## 更換微型過濾器(4)

**重要提示：每6個月需更換一次微型過濾器**

- 取下吸塵軟喉接口（11）處的軟管（27）-圖2。
- 打開吸塵機的集塵盒頂蓋（10）-圖14
- 取出集塵盒中的塵袋-圖15
- 取出微型過濾器-圖23，將其扔進垃圾桶-圖24
- 在其槽內放置一個新的微型過濾器-圖25
- 將塵袋重新置入艙內-圖19
- 重新蓋上集塵盒頂蓋（10）之前，請確保塵袋及集塵袋支架的位置良好。

## 清洗出氣柵濾網（19）

**重要提示：每6個月需清洗一次出氣柵濾網**

- 取下位於吸塵機後方的出氣柵（20）-圖26。
- 取下出氣柵濾網（19）並於清水下清洗-圖27，將其晾乾24小時。
- 將出氣柵濾網（19）放回其槽內並關上出氣柵-圖28。

## 清潔吸塵機

- 用柔軟的濕布擦洗吸塵機及其配件，然後晾乾。
- 用幹布擦拭集塵盒頂蓋。
- 請勿使用除垢、腐蝕性或研磨性產品。

## 6. 排除故障

**重要提示：當您一旦發現吸塵機有任何不正常，在檢查前先按開/關按鍵關掉吸塵機。**

吸塵機的維修必須由專業人員使用原廠配件執行。

### 如果您的吸塵機無法啟動

沒有電源：檢查吸塵機是否接通了電源。

### 如果您的吸塵機不能吸塵

- 某一附件或軟管堵塞：疏通附件或軟管。
- 集塵盒頂蓋未蓋好：檢查塵袋是否放置好，重新蓋上集塵盒頂蓋。

### 如果您的吸塵機吸塵效果不佳、發出噪音或鳴叫聲

- 某一附件或軟管部分堵塞：疏通附件或軟管。
- 塵袋被細微灰塵填滿或充滿：更換紙塵袋\*（7），或倒空布塵袋\*（8）。
- 過濾系統被填滿：取下微型過濾器，更換一個新微型過濾器。
- 手柄吸力調節器的調節活門打開：關閉調節活門。

### 如果塵袋充滿指示燈為紅色

- 塵袋被填滿：更換紙塵袋\*（7），或倒空布塵袋\*（8）。

### 如果集塵盒頂蓋沒有關上（集塵袋支架感應器（9）的動作）

- 檢查是否有塵袋及集塵袋支架（6）或其位置是否良好。

## 如果吸咀難以移動

- 打開手柄吸力調節器的調節活門，降低吸力或將吸力調節器\* (14) 調至最小。
- 檢查吸咀 (23) 的位置是否適合需要吸塵的地面：對於地毯和毛毯，使用刷毛收起設定的兩用地面吸咀-圖5，對於木地板及光滑地面，使用刷毛伸出設定的兩用地面吸咀-圖6。

## 如果電線沒有完全捲回

- 捲回電線時速度緩慢：請將電線再次拉出，按住電線回捲按鈕。如果問題仍然存在，請帶着您的吸塵機到最近的特福授權服務中心進行諮詢修理。

## 保養

- 該吸塵機僅限於家庭範圍使用；如使用不當或不按照使用說明書使用，本品牌不負任何責任，保養資格也將取消。
- 首次使用本吸塵機之前，請仔細閱讀使用說明書；如您不按照使用說明書使用，特福公司將不承擔任何責任。

## 7. 環境

根據現行法規規定，應確保任何報廢的機器最終無法使用：丟棄機器之前，請切斷電源並剪斷電線。



參與環境保護！

- ① 吸塵機包含很多有價值或可回收的材料。
- ➡ 將您的吸塵機放到回收點以便進行處理。