

# Easy Fry Crispy Stack 1.0L

## QUICK START GUIDE

KIT DE DÉMARRAGE RAPIDE - SCHNELLSTART-ANLEITUNG  
SNELSTARTGIDS - HIZLI BAŞLANGIÇ KILAVUZU  
SKRÓCONA INSTRUKCJA OBSŁUGI - КРАТКОЕ РУКОВОДСТВО  
ПОЛЬЗОВАТЕЛЯ - دليل البدء السريع

**Tefal®**

Online instructions for use - Instructions d'utilisation en ligne - Online-Bedienungsanleitung  
- Online-gebruiksaanwijzing - Instrukcja użytkowania online - Инструкция по эксплуатации  
онлайн - Çevrimiçi kullanım kılavuzu - تنرتن ال ربع م ادختسالا تاميلعت



# LEARN MORE ABOUT YOUR **10L** AIR FRYER

Découvrez votre air fryer - Erfahren sie mehr über ihre Heißluftfritteuse - Meer informatie over uw hair fryer - Dowiedz się więcej o swojej frytkownicy beztłuszczowej - Узнайте больше о вашем аэрогриле - Ανακαλύψτε τη φριτέζα αέρος σας - Air fryer'iniz hakkında daha fazla bilgi edinin - اکتشف المزيد عن جهازك الهوائي - اکتشف المزيد عن جهازك الهوائي

## Digital touchscreen panel

Écran tactile digital  
Digitales Touchscreen-Panel  
Digitaal bedieningspaneel  
Cyfrowy panel dotykowy  
Цифровая сенсорная панель  
Ψηφιακή οθόνη αφής  
Dijital dokunmatik panel  
لوحة لمس رقمية

## Cooking grid x2

Grille de cuisson x2  
Grillrost x2  
Grillrooster x2  
Ruszt do gotowania x2  
Решетка для приготовления x2  
Σχάρα μαγειρέματος x2  
Pişirme izgarası x2

شبكة طهي x2

## Level-rack accessories to cook up to 4 foods at once x2

Accessoires à niveaux pour cuire jusqu'à 4 aliments en même temps\*  
Ebenen-Gestell-Zubehör, um bis zu 4 Speisen gleichzeitig zu garen\*\*  
Accessoires met niveaus om tot 4 gerechten tegelijk te koken\*  
Akcesoria z poziomymi półkami do gotowania do 4 potraw jednocześnie\*  
Аксессуары с уровнями для приготовления до 4 блюд одновременно\*  
Αξεσουάρ με επίπεδα για μαγείρεμα έως και 4 φαγητών ταυτόχρονα\*  
Aynı anda 4 yiyecek pişirmek için katmanlı raf aksesuarları\*

\* ملحقات رف متعددة المستويات لطهي ما يصل إلى 4 أطعمة في وقت واحد

\* Depending on models - Selon modèle - Modellabhängig - Afhankelijk van model - Zależnie od modelu - В зависимости от модели - Ανάλογα με τα μοντέλα - Modelle bağlı olarak - حسب الطراز

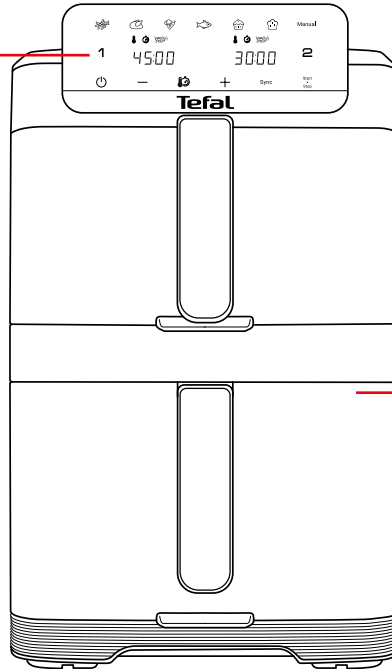

## Removable front panel pull\*

Tirette façade amovible\*  
Abnehmbare Vorderseite\*  
Knop om afneembaar front\*  
te verwijderen/Wyciągany przedni panel\*  
Съемная передняя панель\*  
Removable front panel pull\*  
Çıkarılabilir ön panel\*  
لوحة أمامية قابلة للإزالة\*

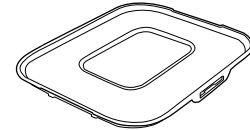

## Storage lids to store leftovers in your fridge x2





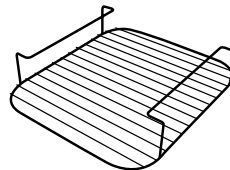























Couvercles de rangement pour conserver les restes dans votre réfrigérateur\*  
Aufbewahrungsdeckel, um Reste im Kühlschrank zu lagern\*  
Opbergdeksels om restjes in je koelkast te bewaren\*  
Pokrywki do przechowywania resztek w lodówce\*  
Καπάκια αποθήκευσης για να φυλάξετε τα υπολείμματα στο ψυγείο σας\*  
Artikları buzdolabınızda saklamak için saklama kapakları\*

\* أعطية تخزين لحفظ بقايا الطعام في الثلاجة



# COOKING GUIDE

Table de cuisson - Kochleitfaden - kookgids - Przewodnik po gotowaniu - Таблица приготовления блюд - Εστία μαγειρέματος - Pişirme kılavuzu - أعوده رثكأو لهسأة قيرطب لزرملا يف ماعطالا ريضحت - يهطالا ليلد

	DRAWER					SHAKE
<b>FRIES - FRITES - POMMES FRITES - FRIET - FRYTKI - КАРТОФЕЛЬ ФРИ - ΤΗΓΑΝΗΤΕΣ ΠΑΤΑΤΕΣ - ΡΑΤΑΤΕΣ KIZARTMASI - بطاطا مقليه</b>						
	1	200 g - 600 g	20 - 30 mn	180 °C		X 2
	2	200 g - 800 g	20 - 30 mn	180 °C		X 2
	1	200 g - 600 g	35 - 60 min	180 °C		X 2
	2	200 g - 800 g	30 - 60 min	180 °C		X 2
	1	200 g - 600 g	20 - 30 min	180 °C		X 1
	2	200 g - 1000 g	20 - 35 min	180 °C		X 1
<b>MEAT - VIANDE - FLEISCH - VLEES - ΜΙΕΣΟ - МЯСО - ΚΡΕΑΣ - ЕТ - لحم</b>						
	1	1 - 2 pieces	12 - 14 min	200 °C	MANUAL	-
	2	1 - 2 pieces	12 - 14 min	200 °C	MANUAL	-
	1	6 - 20 pieces	8 - 10 min	200 °C	MANUAL	-
	2	6 - 24 pieces	8 - 10 min	200 °C	MANUAL	-
	1	1 - 2 pieces	30 - 45 min	200 °C		-
	2	1 - 3 pieces	30 - 45 min	200 °C		-
	2	1200g - 1800g	45 - 60min	200°		-
	1	1 - 3 pieces	14 - 18 min	200 °C		MANUAL
	2	1 - 4 pieces	14 - 18 min	200 °C	MANUAL	-
	<b>SNACKS - PRZEKĄSKI - ЗАКУСКИ - ΣΝΑΚΣ - ΑΤΙΣΤΙΡΜΑΛΙΚΛΑΡ - وجبات خفيفة</b>					
	1	4 - 20 pieces	8 - 12 min	200	MANUAL	-
	2	4 - 24 pieces	8 - 12 min	200	MANUAL	-
	1	4 - 12 pieces	14 - 20 min	200	MANUAL	-
	2	4 - 14 pièces	14 - 20 min	200	MANUAL	-
	1	1 - 2 pieces	10 min	200	MANUAL	-
	2	1 - 2 pieces	10 min	200	MANUAL	-
	1	400 - 800 grammes	40 - 60 min	180		x 2
	2	400 - 1200 grammes	40 - 60 min	180		x 2
<b>FISH - POISSON - FISCH - VIS - БАЛΙΚ - РЫБА - ΨΑΡΙ - РYBA - سمك</b>						
	1	1 - 3 pieces	12 min	160 °C		-
	2	1 - 4 pieces	12 min	160 °C		-
	1	4 - 10 pieces	8 - 10 min	160 °C		Flip halfcooking
	2	4 - 12 pieces	8 - 10 min	160 °C		Flip halfcooking
<b>CAKE - GÂTEAU - TORTE - САКЕ/ТААRT - CIASTO - ВЫПЕЧКА - Κ'ΕΙΚ - PASTA - الكيك</b>						
	1	1 - 5 pieces	15 min	160 °C	MANUAL	-
	2	1 - 5 pieces	15 min	160 °C	MANUAL	-

# CONTROL PANEL

Panneau de contrôle - Bedienfeld ou Steuerungstafel - Bedieningspaneel - Panel sterowania - Панель управления (Panel upravleniya) - Πίνακας ελέγχου (Pínakas elénchou) - Kontrol paneli - مكححت لال ءحول

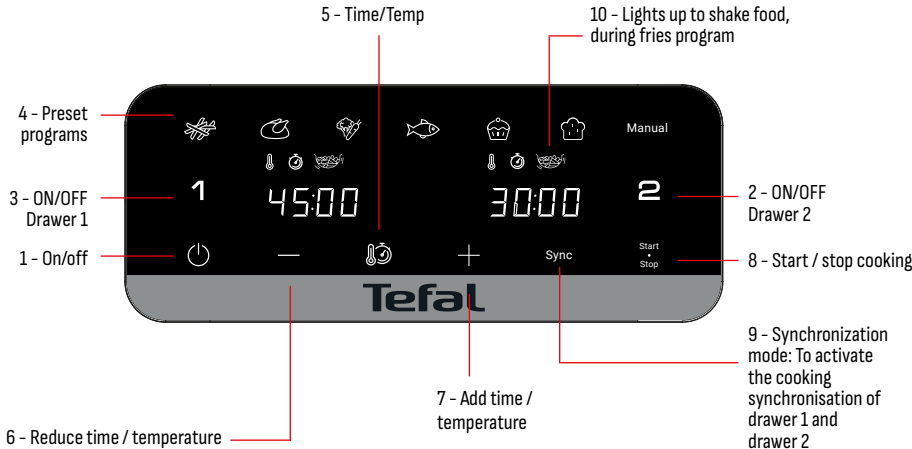

## fr

- 1 - Marche/Arrêt
- 2 - Marche/Arrêt cuve 2
- 3 - Marche/Arrêt cuve 1
- 4 - 7 Programmes prédéfinis (frites, poulet, légumes, poisson, gâteau, levée de pate et manuel)
- 5 - Appuyez pour basculer entre le temps et la température
- 6 - Réduire le temps / la température
- 7 - Augmenter le temps/la température
- 8 - Démarrer / Arrêter la cuisson
- 9 - Pour activer la synchronisation de cuisson du bol 1 et du bol 2
- 10 - S'allume pour remuer les aliments, pendant le programme frites

## de

- 1 - Ein/Aus
- 2 - EIN/AUS Garkorb 2
- 3 - EIN/AUS Garkorb 1
- 4 - 7 voreingestellte Programme (Pommes frites, Hähnchen, Gemüse, Fisch, Kuchen, Teig gehen lassen, manuell)

- 5 - Drücken, um zwischen Zeit und Temperatur zu wechseln
- 6 - Zeit / Temperatur reduzieren
- 7 - Zeit / Temperatur erhöhen
- 8 - Garvorgang starten / stoppen
- 9 - So aktivieren Sie die Synchronisation von Garkorb 1 und Garkorb 2
- 10 - Leuchtet auf, um die Lebensmittel zu schütteln, während des Pommes-Frites-Programms

## nl

- 1 - Aan/uit
- 2 - AAN/UIT lade 2
- 3 - AAN/UIT lade 1
- 4 - 7 automatische programma's (Frietten, kip, groenten, vis, cake, rijzen van deeg, handmatig)
- 5 - Druk om te wisselen tussen tijd en temperatuur
- 6 - Tijd verkorten / temperatuur verlagen
- 7 - Tijd verlengen / temperatuur verhogen
- 8 - Beginnen/stoppen met bereiden
- 9 - Om de kooksynchronisatie van lade 1 en lade 2 te activeren
- 10 - Licht op om voedsel te schudden, tijdens het frietprogramma

## pl

- 1 - Włącz/Wyłącz
- 2 - WŁ/WYŁ kosz 2
- 3 - WŁ/WYŁ kosz 1
- 4 - 7 zapisanych programów (Frytki, kurczak, warzywa, ryba, ciasto, wyrastanie ciasta, ręczny)
- 5 - Naciśnij, aby przełączyć między czasem a temperaturą
- 6 - Skrócenie czasu / zmniejszenie temperatury
- 7 - Wydłużenie czasu / zwiększenie temperatury
- 8 - Rozpoczęcie/zatrzymanie gotowania
- 9 - Aby aktywować synchronizację gotowania kosza 1 i kosza 2
- 10 - Świeci, aby wstrząsnąć jedzeniem, podczas programu frytek

## ru

- 1 - Вкл./Выкл.
- 2 - ВКЛ./ВЫКЛ. корзина 2
- 3 - ВКЛ./ВЫКЛ. корзина 1
- 4 - 7 автоматических программ (Картофель фри, курица, овощи, рыба, пирог, расстойка теста, ручной режим)
- 5 - Нажмите, чтобы переключить режим между временем и температурой
- 6 - Уменьшить время/температуру
- 7 - Увеличить время/температуру
- 8 - Начать/остановить приготовление
- 9 - Режим синхронизации: для активации синхронизации приготовления ящика 1 и ящика 2
- 10 - Зажигается, чтобы встряхнуть продукты, во время программы «Картофель фри»

## el

- 1 - εκκίνηση/διακοπή
- 2 - ON/OFF κάδου 2
- 3 - ON/OFF κάδου 1
- 4 - προκαθορισμένα προγράμματα (Τηγανητές πατάτες, κοτόπουλο, λαχανικά, ψάρι, κέικ, φρούσκωμα ζύμης, χειροκίνητο)
- 5 - Πατήστε για να μεταβείτε μεταξύ χρόνου και

## Θερμοκρασίας

- 6 - μείωση χρόνου/θερμοκρασίας
- 7 - αύξηση χρόνου/θερμοκρασίας
- 8 - έναρξη/διακοπή μαγειρέματος
- 9 - Για να ενεργοποιήσετε τον συγχρονισμό μαγειρέματος του κάδου 1 και του κάδου 2
- 10 - Αναβοσβήνει για να ανακινήσετε τα τρόφιμα, κατά τη διάρκεια του προγράμματος πατάτας τηγανιτής

## tr

- 1 - Açma/Kapama
- 2 - AÇ/KAPAT Hazne 2
- 3 - AÇ/KAPAT Hazne 1
- 4 - 7 ön ayarlı program (Patates kızartması, tavuk, sebzeler, balık, kek, hamur kabartma, manuel)
- 5 - Zaman ve sıcaklık arasında geçiş yapmak için basın
- 6 - Süreyi/sıcaklığı azalt
- 7 - Süre/sıcaklık ekle
- 8 - Pişirmeyi başlat/durdur
- 9 - Her iki hazneninde de aynı anda pişirmeyi bitirmesini sağlamak için programları senkronize eder
- 10 - Yiyecekleri sallamak için yanar, patates kızartma programı sırasında

## ar

- 1 التشغيل/إيقاف التشغيل
- 2 تشغيل/إيقاف السلة 2
- 3 تشغيل/إيقاف السلة خيار 1
- 4 7 برامج معدة سابقاً (شاشة LED)
- 5 اضغط للتبديل بين الوقت والحرارة
- 6 بدء / إيقاف الطهي
- 7 زيادة الوقت / درجة الحرارة
- 8 الوضع اليدوي : إعداد الوقت / درجة الحرارة
- 9 لتفعيل مزمنة الطهي بين السلة 1 والسلة 2
- 10 يضيء لهز الطعام، أثناء برنامج البطاطس المقليّة



Disponibile uniquement sur certains modèles - Nur bei ausgewählten Modellen verfügbar - Alleen beschikbaar op geselecteerde modellen - Dostępne tylko w wybranych modelach - Доступно только на выбранных моделях - Διαθέσιμο μόνο σε επιλεγμένα μοντέλα - Sadece seçili modellerde mevcuttur - واجهة أمامية قابلة للإزالة

## TEFAL GENIUS SYSTEM DETACHABLE FRONT FOR EASY CLEANING

Façade amovible : pour un lavage facile - Afneembaar front vorderseite: für eine Einfache reinigung - Aafneembaar voor-paneel: voor eenvoudig schoonmaken - Odłączany przedni panel: ułatwia czyszczenie - Съемная передняя панель: удобная очистка - Αφαιρούμενη πρόσοψη: για εύκολο καθαρισμό - Çıkarılabilir ön panel: kolay temizlik sağlar - التنظيف والتخزين واجهة أمامية للإزالة

### HOW TO REMOVE THE FRONT PANEL

Comment retirer la façade amovible - Wie entfernt man die abnehmbare Frontblende - Hoe verwijder je het afneembare front Jak zdjąć zdejmowany panel przedni - Как съемную переднюю панель - Πώς να αφαιρέσετε το αφαιρούμενο μπροστινό πάνελ - Çıkarılabilir ön panel nasıl çıkarılır - كيف يتم إزالة الواجهة القابلة للإزالة



### HOW TO CLEAN AND REATTACH THE FRONT PANEL

Comment nettoyer et remettre ma façade amovible - Wie reinige und setze ich meine abnehmbare Frontblende wieder ein - Hoe maak ik mijn afneembare front schoon en plaats ik het terug - Jak wyczyścić i ponownie zamontować zdejmowany panel przedni - Как очистить и установить съемную переднюю панель обратно - Πώς να καθαρίσω και να επανατοποθετήσω το αφαιρούμενο μπροστινό πάνελ μου - Çıkarılabilir ön panelimi nasıl temizler ve tekrar takarım - كيف أنظف وأعيد تركيب واجهتي القابلة للإزالة

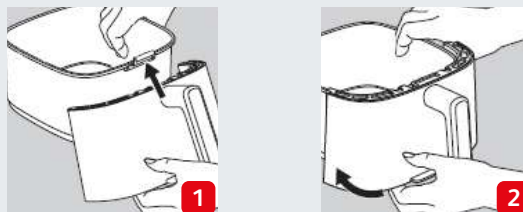

# AUTOMATIC PRESET PROGRAM

Première cuisson en mode automatique - Automatisch voreingestelltes programm bei der ersten anwendung - Het automatische programma de eerste keer gebruiken -

Pierwsze użycie programu automatycznego - Установка автоматической программы - Πρώτο μαγείρεμα στην αυτόματη λειτουργία - Otomatik ön ayar programı - قمر لوال اقباس دعمال يىقاقتلدا چمانربالدا



**ON/OFF**

Marche/Arrêt - Ein/Aus - Aan/uit - Włącz/Wyłącz - Вкл./Выкл. - Εκκίνηση/ Διακοπή - Açma/Kapama - التشغيل/الإيقاف التشغيل

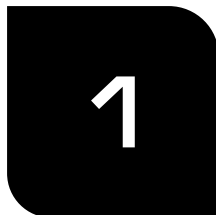

**Drawer 1 and the fries program are activated by default**

Le tiroir 1 et le programme frites sont activés par défaut - Schublade 1 und das Pommes-Programm sind standardmäßig aktiviert - Lade 1 en het frietjesprogramma zijn standaard ingeschakeld - Szufłada 1 i program frytki są domyślnie włączone - Ящик 1 u программа «картофель фри» включены по умолчанию - Το συρτάρι 1 και το πρόγραμμα πατάτες τηγανιτές είναι ενεργοποιημένα από προεπιλογή - Çekmece 1 ve patates kızartması programı varsayılan olarak etkindir - يضارتغدا لكشرب فيلقمالماسطاطبلدا چمانربو 1 چردلدا ليخفتت مت



**Adjust time/ temperature**

Ajuster le temps/la température - Zeit/Temperatur - einstellen mit - Pas de tijd/temperatuur aan met - Dostosuj czas/temperaturę za pomocą - Регулировка времени/температуры с помощью - Ρύθμιση χρόνου/θερμοκρασίας με - Süre ve sıcaklığı ayarlayın - ضبط الوقت/درجة الحرارة باستخدام



**Insert your fries into the drawer** - Insérez vos frites dans la cuve - Legen Sie die Pommes in den Garkorb - Plaats de frietjes in de mand - Umieść frytki w szufladzie - Поместите картошку фри в чашу - Τοποθετήστε τις πατάτες σας στον κάδο - Patates kızartmanızı hazneye yerleştirin - ضع البطاطس المقلية في الدرج



**Press button 2 to activate the bottom drawer** - Appuyez sur la touche 2 pour activer le tiroir du bas - Drücken Sie die Taste 2, um die untere Schublade zu aktivieren - Druk op knop 2 om de onderste lade te activeren - Naciśnij przycisk 2, aby uruchomić dolną szufladę - Нажмите кнопку 2, чтобы активировать нижний ящик - Πατήστε το κουμπί 2 για να ενεργοποιήσετε το κάτω συρτάρι - Alt çekmeceyi etkinleştirmek için 2 numaralı düğmeye basın - اضغط على الزر 2 لتفعيل الدرج السفلي





**Select chicken program**  
 Sélectionnez le programme poulet - Wählen Sie das Hähnchen-Programm - Selecteer het kipprogramma - Wybierz program do kurczaka - Выберите программу для курицы - Επιλέξτε το πρόγραμμα κοτόπουλου - Tavuk programını seçin - اختر برنامج الدجاج

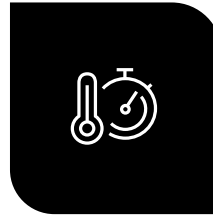

**Adjust time/ temperature**  
 Ajuster le temps/la température - Zeit/Temperatur - einstellen mit - Pas de tijd/temperatuur aan met - Dostosuj czas/temperaturę za pomocą - Регулировка времени/температуры с помощью - Ρύθμιση χρόνου/θερμοκρασίας με - Süre ve sıcaklığı ayarlayın - ضبط الوقت/درجة الحرارة باستخدام



**Insert your chicken into the drawer**  
 Insérez votre poulet dans la cuve - Legen Sie das Hähnchen in den Garkorb - Plaats de kip in de mand - Umieść kurczaka w szufladzie - Поместите курицу в чашу - Τοποθετήστε το κοτόπουλό σας στον κάδο - Tavuklarınızı hazneye yerleştirin - ضع الدجاج في الدرج



**Select the synchronization mode to activate synchronized cooking of drawer 1 and drawer 2, and have both foods ready at the same time** - Sélectionnez le mode synchronisation pour activer la cuisson synchronisée du tiroir 1 et du tiroir 2, et obtenir les deux aliments prêts en même temps - Wählen Sie den Synchronisationsmodus, um die Kochsynchronisation von Schublade 1 und Schublade 2 zu aktivieren und beide Speisen gleichzeitig fertig zu haben - Selecteer de synchronisatiemodus om de kook-synchronisatie van lade 1 en lade 2 te activeren en beide gerechten tegelijk klaar te hebben - Wybierz tryb synchronizacji, aby włączyć synchronizację gotowania szuflady 1 i szuflady 2 i mieć oba dania gotowe w tym samym czasie - Выберите режим синхронизации, чтобы активировать синхронизацию приготовления в ящичке 1 и ящичке 2 и чтобы оба блюда были готовы одновременно - Επιλέξτε τη λειτουργία συγχρονισμού για να ενεργοποιήσετε τον συγχρονισμό μαγειρέματος του συρταριού 1 και του συρταριού 2 και να έχετε και τα δύο φαγητά έτοιμα ταυτόχρονα - Senkronizasyon modunu seçin, çekmece 1 ve çekmece 2'nin pişirme senkronizasyonunu aktifleştirmek ve her iki yemeği aynı anda hazır hale getirmek için - ليحفظت نمن ازملا عضو رتخا - لي تقول اسفن يف ني زه اج ني ما عطل ل عجو و 2، جردل او 1 جردل ا ني يهطلا نمن ازم

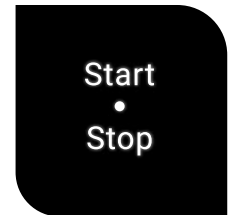

**Start the cooking**  
 Démarrer la cuisson - Starten Sie den Garvorgang - Start de bereiding - Rozpoczęcie gotowania - Начните приготовление - Ξεκινήστε το μαγειρέμα - Pişirmeyi başlatın - ابدأ الطهي

## COOKING TIPS

Conseils de cuisine – Tipps zum frittieren – Baktips – Wskazówki dot. przygotowania potraw  
Советы по приготовлению – Συμβουλές μαγειρικής – Pişirme ipuçları – يهطل حى اصن



**en** – Shake regularly your food in the drawer for homogeneous cooking.

**fr** – Secouez régulièrement vos aliments dans la cuve pour une cuisson homogène.

**de** – Schütteln Sie Ihre Speisen regelmäßig im Garkorb, um ein gleichmäßiges Garen zu ermöglichen.

**nl** – Schud het voedsel in de mand regelmatig zodat het eten gelijkmatig gaart.

**pl** – Regularnie potrząsaj jedzeniem w szufladzie, aby zadbać o jego równomierne gotowanie.

**ru** – Регулярно перемешивайте еду в чаше для равномерного приготовления.

**el** – Ανακινείτε τακτικά τα τρόφιμά σας στη χοάνη για ομοιόμορφο μαγείρεμα.

**tr** – Homojen bir pişirme sonucu için yiyeceğinizi haznedede düzenli olarak sallayın.

**ar** – جردلایف هتعضو یدلای لمداعط زه لیل ادمع . سن اجتم یهط لیلع لوصحلل ماطتن اب



**en** – Oven-proof dishes compatible.

**fr** – Plats à four compatibles.

**de** – Kompatibel mit ofenfestem Geschirr.

**nl** – Geschikt voor ovenbestendige schalen.

**pl** – Zgodność z naczyniami żaroodpornymi.

**ru** – Совместим с жаропрочной посудой.

**el** – Σκεύη φούρνου συμβατά.

**tr** – Fırında kullanılabilir kaplarla uyumlu.

**ar** – ن رفلل تمواقملا اى عوالا عم تقفاوتم

## CLEANING TIPS

Conseils de nettoyage – Tipps zur reinigung – Schoonmaaktips – Wskazówki dot. czyszczenia  
Советы по очистке – Συμβουλές καθαρισμού – Temizlik ipuçları – فيظن تل حى اصن



**en** – DISHWASHER SAFE. Drawers and grids dishwasher safe. For the models with Genius system, remove the front and place only the drawer in the dishwasher!

**fr** – COMPATIBLE AU LAVE-VAISSELLE. Bols et plaques compatibles lave-vaisselle. Pour les modèles avec le système Genius, retirez la façade et placez uniquement le tiroir dans le lave-vaisselle !

**de** – SPÜLMASCHINENGEEIGNET. Garkörbe und Gittereinsätze sind spülmaschinengeeignet. Bei Modellen mit Genius-System bitte die Front abnehmen und nur die Schublade in die Spülmaschine geben!

**nl** – VAATWASSERBESTENDIG. Laden en roosters zijn vaatwasmachinebestendig. Bij modellen met het Genius-systeem, verwijder het front en plaats alleen de lade in de vaatwasser!

**pl** – MÓŻLIWOŚĆ MYCIA W ZMYWARCE. Szuflady i ruszty nadają się do mycia w zmywarce. W modelach z systemem Genius należy zdjąć przedni panel i umyć tylko szufladę w zmywarce!

**ru** – ПОДХОДИТ ДЛЯ ПОСУДОМОЕЧНОЙ МАШИНЫ. Ящики и решётки можно мыть в посудомоечной машине. В моделях с системой Genius снимите переднюю панель и поместите в посудомойку только ящик!

**el** – ΣΥΜΒΑΤΟ ΜΕ ΤΟ ΠΛΥΝΤΗΡΙΟ ΠΙΑΤΩΝ. Τα συρτάρια και οι σχάρες είναι κατάλληλα για πλυντήριο πιάτων. Για τα μοντέλα με το σύστημα Genius, αφαιρέστε το μπροστινό μέρος και τοποθετήστε μόνο το συρτάρι στο πλυντήριο πιάτων!

**tr** – BULAŞIK MAKİNESİNDE YIKANABİLİR. Hazneler ve ızgara tabağı bulaşık makinesine koyulabilir. Genius sistemli modellerde ön paneli çıkarın ve sadece hazneyi bulaşık makinesine yerleştirin!

**ar** – متوافق مع غسالة الصحون الأدرج والشبكات آمنة للغسل في غسالة الصحون. في أزل الواجبة وضع GENIUS الطرازات المزودة بنظام الأدرج فقط في غسالة الصحون

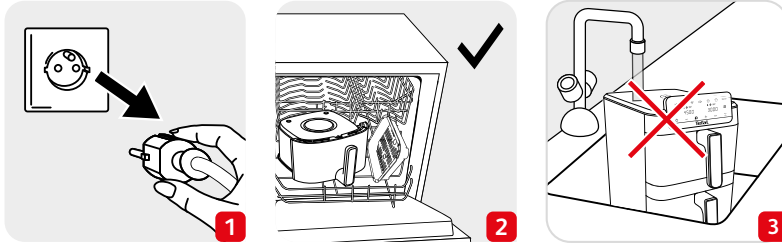

## SAFETIES

Sécurité - Sicherheiten - Veiligheden - Seguridades - Güvenlikler - Bezpieczeństwa - Охраны - ةمالس ل

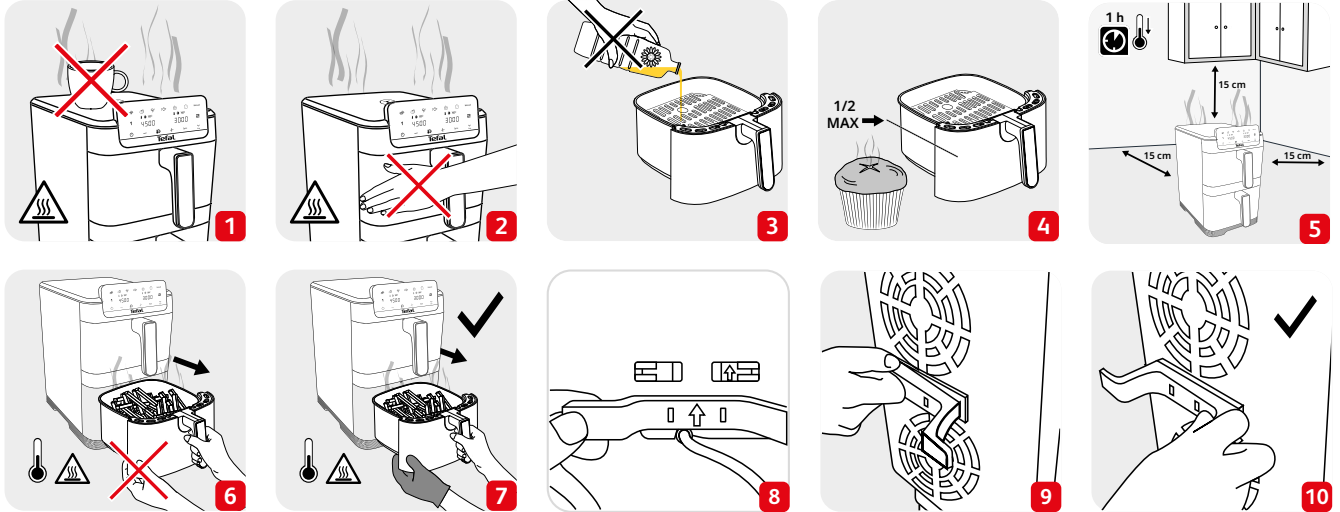

**WARNING:** The cord rack must be installed correctly before first use

**AVERTISSEMENT :** Le support de cordon doit être installé correctement avant la première utilisation

**WARNUNG:** Der Kabelhalter muss vor der ersten Verwendung korrekt installiert werden

**WAARSCHUWING:** De snoerhouder moet correct worden geïnstalleerd voordat u deze voor het eerst gebruikt

**OSTRZEŻENIE:** Uchwyt przewodu musi być prawidłowo zamontowany przed pierwszym użyciem

**ВНИМАНИЕ:** Держатель шнура должен быть правильно установлен перед первым использованием

**ΠΡΟΕΙΔΟΠΟΙΗΣΗ:** Η βάση καλωδίου πρέπει να εγκατασταθεί σωστά πριν από την πρώτη χρήση

**UYARI:** Kablo askısı ilk kullanım öncesinde doğru şekilde monte edilmelidir

**تحذير:** يجب تثبيت الحامل بشكل صحيح قبل الاستخدام لأول مرة



# Easy Fry Crispy Stack 10L

## JOIN THE TEFAL MOVEMENT !

Rejoignez le mouvement Tefal !  
Werden sie teil der Tefal-bewegung!  
Doe mee met de Tefal-beweging!  
Dołącz do ruchu Tefal!  
Ενταχθείτε στην κίνηση Tefal!  
Tefal ailesine katılın  
انضم إلى حركة Tefal



TEFAL  
ON INSTAGRAM



TEFAL APP



YOUTUBE CHANNEL

Chaîne YOUTUBE  
YOUTUBE-kanal -  
YOUTUBE kanaal  
kanal YOUTUB  
канал YOUTUBE -  
Κανάλι YOUTUBE  
YOUTUBE kanalı  
قناة يوتيوب

**POST ON #EASYFRYFAMILY**

