

ROWENTA

AUTOSTEAM

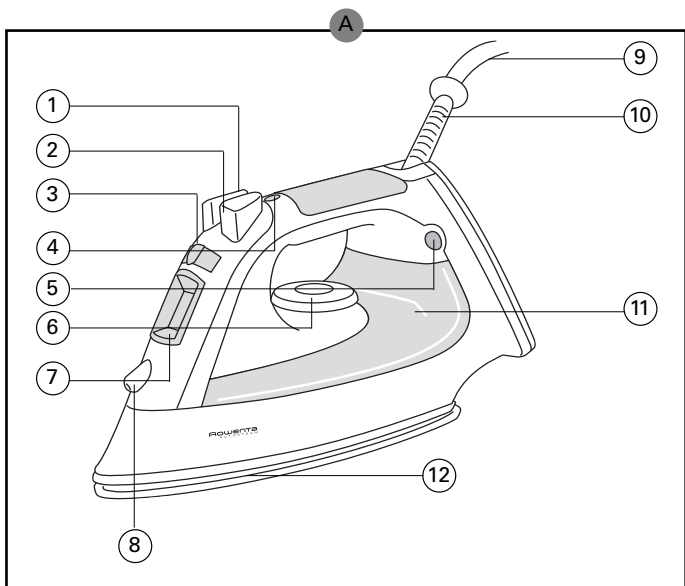

A

Appliance description

- | | |
|--|--|
| 1 Spray button | 7 Water filling inlet |
| 2 Burst of steam and vertical steam button | 8 Spray nozzle |
| 3 Variable steam control with Auto Steam and Self Clean Function | 9 Cord |
| 4 Auto-off light | 10 Cord support |
| 5 Thermostat light | 11 Water tank with maximum water level indicator |
| 6 Temperature control dial | 12 Soleplate |

IMPORTANT SAFETY INSTRUCTIONS

When using your iron, basic safety precautions should always be followed, including the following: Read all instructions before using the iron.

- Use iron only for its intended use.
- To protect against a risk of electric shock, do not immerse the iron in water or other liquids.
- The iron should always be turned to Minimum (Min) before plugging or unplugging from outlet. Never yank cord to disconnect from outlet, instead grasp plug and pull to disconnect.
- Do not allow cord to touch hot surfaces. Let iron cool completely before putting away.
- Loop cord loosely around iron when storing. Always disconnect iron from electrical outlet when filling iron with water, emptying iron or when not in use.
- Do not operate iron with a damaged cord or if the iron has been dropped or damaged. To avoid the risk of electric shock, do not disassemble the iron, ship it to the nearest authorized Rowenta Appliance Service Center for examination and repair. Incorrect reassembly can cause a risk of electric shock when the iron is used.
- Close supervision is necessary for any appliance being used by or near children. Do not leave iron unattended while plugged in or on an ironing board. Do not direct steam at people, animals or iron clothes while they are being worn.
- Burns can occur from touching hot metal parts, hot water or steam. Use caution when you turn a steam iron upside down there may be hot water in the reservoir.
- The use of accessory attachments is not recommended by Rowenta Appliance Company and may result in fire, electric shock or personal injury.

SPECIAL INSTRUCTIONS

1. This is either a 1600 / 1700 watt appliance. To avoid an overload, do not operate another high wattage appliance on the same circuit.
2. If an extension cord is absolutely necessary, the marked electrical rating of the extension cord should be at least as great as the electrical rating of the appliance. Cords rated for less amperage may overheat. Care should be taken to arrange the cord so that it cannot be pulled or tripped over.
3. Your Rowenta appliance is intended for household

SAVE THESE INSTRUCTIONS

Before Use

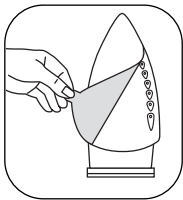

- Please read all of the Instructions for Use and the Important Safety Guards carefully.
- Remove all packaging from the iron.
- Remove the soleplate protector.
- It is normal for a small amount of smoke and a light odor to be produced the first time it is used. This will quickly disappear.
- Particles may emit from iron during first use. They are not harmful and should disappear after the iron has been used.

Helpful Hints

- When ironing, start with fabrics that require a low temperature setting (●) and finish with those which need the highest temperature (●●●).
- Mixed fiber fabrics should be ironed on the temperature for the most delicate fabrics. For example a shirt that is 60 % cotton and 40 % polyester should be ironed at the (●) setting for synthetics.
- If spray starch is used, spray it onto the reverse side of the garment. Allow starch to penetrate before ironing by setting garment aside for 30 seconds.
- For best results, use a mesh type ironing board to allow excess steam to escape.
- For delicate fabrics, we recommend carrying out a test on an unobtrusive area of the garment such as an inner seam.
- Adhere to manufacturer recommendations on garment label.

3 Way Auto-Off

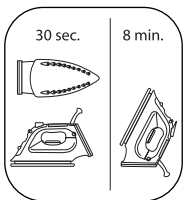

- If the iron is not moved while it is plugged in, an internal safety switch will turn it off.
- It will turn off in 8 minutes if left vertically or in 30 seconds if left on its soleplate or tipped over. A red flashing light indicates that the auto-off has been activated.
- To switch the iron on again, move the iron or gently shake it.

Auto off is not on/off switch.

Always unplug iron when it is not use.

Filling with Water

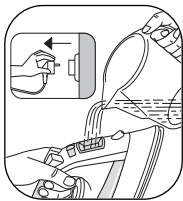

- Ensure the iron is unplugged.
- Slide the variable steam control completely to the left.
- Rest the iron on heel and tilt it forward approximately 1 inch.
- Fill with water (containing no additives) to the max mark on the water tank. We recommend using a water pitcher rather than filling under the tap. Iron holds approximately 8.5 oz. of water.
- If you need to add water during ironing, UNPLUG the iron and follow the steps above.
- Ensure iron heats back to temperature afterwards, that means thermostat light will go out.

Water Recommendations

Tap water

Rowenta irons are designed to be used with REGULAR TAP WATER (up to 12 grains of hardness). If your water is harder than this, Rowenta recommends mixing half tap water with half distilled water which reduces the hardness; or just use inexpensive bottled spring water. Never use 100% distilled water since this can cause the iron to spit and leak.

Softened water

There are many types of household water softeners and the water from many of them is perfectly acceptable for use in an iron. However, some types of softeners, particularly those that use chemicals such as salt, can cause the iron to leak or spit during use. If you experience this type of problem, we recommend that you try using inexpensive bottled spring water or untreated tap water. Never use 100% pure distilled water.

Once you have changed water it will take several uses to correct the problem. Rowenta recommends trying the steam function for the first time on an old towel or cloth to avoid damaging your clothes.

Iron and other impurities

If your water supply contains large amounts of iron or organic matter, these minerals can collect inside the iron and eventually appear as brown stains. If you experience these problems Rowenta recommends using inexpensive bottled spring water. Never use 100% pure distilled water

Always remember:

Battery water and water containing additives (such as starch, perfume or fabric conditioner) may not be used. Such additives can affect the properties of the steam and, at high temperatures, can form deposits in the steam chamber, which will mark the laundry when they are emitted through the steam vents.

For this reason descaling liquids should not be used.

Selecting the Temperature

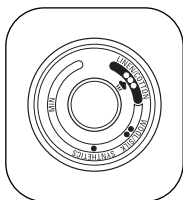

- Set the temperature control dial according to the fabric you are ironing. Check the garments label for appropriate setting. We recommend using the chart below as a guide.

Ironing label	Fabric	Temperature control
	Synthetic fibres e.g. viscose, polyester	●
	silk, wool	● ●
	cotton, linen	● ● ●

Light will be on as iron is heating. When light goes out iron is ready to use. When heating a cold iron, please allow thermostat to cycle twice before use (thermostat light will go on and off twice).

Steam Ironing

WARNING !

- Never iron or steam clothes while they are being worn.
- Before ironing for the first time fill iron and allow to heat.
- The iron should be allowed to emit steam for 1 to 2 minutes while pressing the burst of steam button a few times to remove any impurities. This should also be done if iron is not used regularly.

Steam is only produced when the temperature dial is set to the shaded area (after ●● setting).

Burst of steam

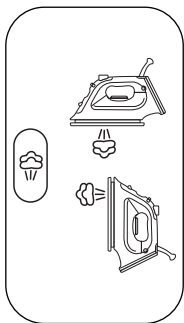

- This feature is ideal for removing stubborn wrinkles or pressing in sharp creases in horizontal use. When the temperature control is set to the steam zone (after ●●) the burst of steam can be used by pressing the burst of steam button. Leave an interval of 4 seconds between bursts.

Vertical Steam

- The iron can also be used vertically.
- This is especially useful for getting creases out of hanging clothes, curtains, tapestries, etc.
- To steam vertically, press the burst of steam button while holding iron in the upright position.

Warning! Never iron clothes while they are being worn.

Dry Ironing



- To iron without steam, slide the variable control lever to the ☁ position.
- We recommend dry ironing with an empty tank.
- Set the temperature for the type of material to be ironed (●, ●● or ●●●).

Auto Steam



- For steam output to be automatically adjusted to the soleplate temperature, turn the steam control to the ☁ position.

Spray Setting

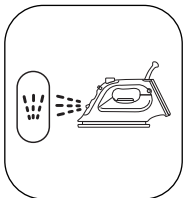

- This feature is ideal for stubborn wrinkles or set in creases.
- Ensure there is water in the tank then press the spray button.
- Do not spray silk.

Anti-Drip System

- In order to produce steam, all irons require a high temperature. If the soleplate is not hot enough some of the water will not turn to steam and can spit or leak from the soleplate. The Anti-Drip system automatically switches off the steam when ironing at low temperatures to prevent spitting.

Anti-Calc System

- Minerals in water can build up in the steam chamber. The Anti-Calc system contains a special material that neutralizes the harmful minerals. This system is designed to extend and maintain the high steam performance of the iron. The cartridge is not replacable.

Self Clean

Warning! Do not use descaling agents. They can damage the lining of the steam chamber.

This feature allows loose mineral deposits and other impurities to be flushed from the soleplate.

Self Clean should be carried out occasionally and at least once a month.

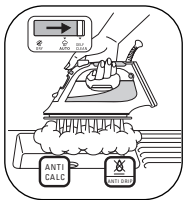

- Fill the iron with tap water to the max mark on the water tank.
- Be sure that variable steam lever is set to minimum.
- Stand the iron on heel and plug in.
- Set thermostat to ●●● setting.
- Once heated, unplug iron.
- Hold iron horizontally over the sink with the soleplate pointing away from body.
- Move the variable steam lever completely to the right and hold in the self clean position for one minute.

Warning! Doing this will cause steam and hot water to be ejected from the soleplate. Take all proper precautions and hold iron away from body.

- Move the iron gently back and forth and side to side until all water has run through plate.
- Carefully wipe all water and material from the soleplate with an old towel, as the water and minerals can stain the soleplate (although this has no effect on glide or performance).

Warning! Iron and soleplate may still be very hot. Exercise care while wiping.

- Place iron on heel and leave to cool.

Before using iron after self cleaning, test steam and burst of steam on an old towel or cloth than can be discarded.

Vapodur Valve

To ensure the iron continues to steam efficiently, open and close the valve a few times after each use. This is done by moving the variable steam control lever left to right a few times.

After Ironing

1. Turn the temperature dial to the min setting. Slide the steam lever to the no steam position .
2. Unplug the appliance.
3. Place the iron on its heel and allow to cool completely.
4. Empty water from the appliance before storing.
We recommend emptying the iron when not in use.
5. To protect the soleplate, we recommend storing iron on its heel.

Cleaning and Maintenance

When cold and unplugged, the iron can be cleaned with a damp cloth and wiped dry.

Never use household cleaners or solvents.

Cleaning the soleplate

Rowenta soleplates have excellent non-stick properties and can be wiped clean when cold.

- In normal use a draggy coating may build up on the soleplate (starch, detergent build-up, burnt synthetic fibers). This can easily be removed by using the Rowenta Soleplate Kit or a quality hot iron soleplate cleaner available at most stores. The Rowenta kit is also available through our website: www.rowentausa.com.
- To prevent scratching of the soleplate, do not iron over sharp objects (zippers, etc.). Do not place the iron on rough surfaces, e.g. metal iron support, which may scratch the soleplate.

Troubleshooting

Issues	Possible causes	Solutions
Iron does not heat.	Not properly plugged in.	Check that iron is plugged correctly.
	The temperature control is set too low.	Set the temperature control to a higher temperature.
	Auto-off has engaged (depending on model).	Move iron or shake it gently to reactivate.
Not enough steam.	There is insufficient water in the tank.	Fill the water tank.
	Iron is not set to a steam setting.	See section called "Steam Ironing".
	The Anti-drip function is active, depending on model.	Wait for the soleplate to reach the correct temperature.
Iron is emitting a brown or white substance.	Water may need to be changed due to hardness or organic matter.	See section "Water recommendations" Switch to spring water or mix tap water with distilled water.
	Garment has not been rinsed sufficiently.	Ensure garments are rinsed thoroughly to remove any detergent deposits or chemicals on new garments.
Iron is leaking.	Over use of burst button.	Allow more time between each burst.
	Distilled or softened water being used.	See section "Water recommendations" Switch to spring water or mix tap water with distilled water.
	Overfilled.	Do not fill past max line on tank. Be sure to close the cover at filling inlet, depending on model.
The Auto-off light is flashing.	Auto-off has engaged (depending on model).	Move iron or shake gently to reactivate.
Build up on the soleplate.	Starch use.	Spray reverse side of fabric and allow starch to penetrate.
	Burnt material. Ironing at too high temperature.	Be sure to set temperature according to fabric being ironed.
Spray function does not work.	Priming may be necessary on first use.	Fill with water. Hold cold iron horizontally. Place finger over the spray nozzle to create a vacuum. Press the spray button 4 to 5 times. Remove finger from nozzle, press spray button a few more times.

If troubleshooting does not assist, before consulting the retailer regarding their return / exchange policy, please telephone consumer service at: 781-396-0600.

In the interest of improving products, Rowenta reserves the right to change specifications without prior notice.

LIMITED WARRANTY

All Rowenta products are warranted for 1 year from date of purchase against defects in material and workmanship. During this period, any Rowenta product that, upon inspection by Rowenta, is proved defective, will be repaired or replaced, at Rowenta's option, without charge to the customer. If a replacement product is sent, it will carry the remaining warranty of the original product. This warranty does not apply to any defect arising from a buyer's or user's misuse of the product, negligence, failure to follow Rowenta's instructions, use on current or voltage other than stamped on the product or alteration or repair not authorized by Rowenta. Repair or disassembly by anyone other than a Rowenta authorized service center will void the warranty. THE WARRANTIES SET FORTH HEREIN ARE EXCLUSIVE AND NO OTHER WARRANTIES, EXPRESS OR IMPLIED, INCLUDING BUT NOT LIMITED TO ANY WARRANTY OF MERCHANTABILITY OR FITNESS FOR A PARTICULAR PURPOSE OR USE, ARE MADE BY ROWENTA OR ARE AUTHORIZED TO BE MADE WITH RESPECT TO THE PRODUCT. If you believe your product is defective, bring the product (or send it, postage prepaid) along with proof of purchase to the nearest authorized Rowenta Service Center (see below). If you send the product, please include a letter explaining the nature of the claimed defect.

Rowenta

196 Boston Avenue
Medford, MA 02155
Tel. : (781) 396-0600
www.rowentausa.com

OFFICE LOCATION ONLY.

To service product see service center information below.

If your appliance needs service, ship the product to your nearest regional service center. Be sure to put your name on the outside of shipping box (no P.O. boxes please). If in warranty, Rowenta will repair or replace product at their discretion. If the product is out of warranty you will be advised of the cost of repair before any work begins.

Our main service centers are listed below :

Turnpike Appliance
3495A Lawson Blvd.
Oceanside, NY 11572
516-483-5596

Authorized Appliance
1644 West Ogden Ave.
Downers Grove, IL 60515
630-852-1550

Service center information is subject to change. Please visit our website at www.rowentausa.com or call our **service center information line** at 781-306-4620. The information line provides current service center information and listings in California.

Rowenta

AUTOSTEAM

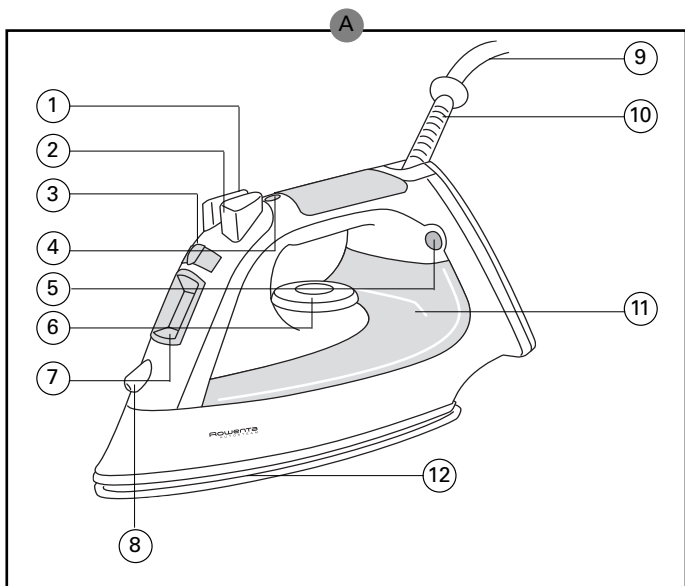

A

Descripción

- | | |
|---|--|
| 1 Pulsador pulverizador | 7 Orificio de llenado con tapa |
| 2 Pulsador de golpe de vapor extralargo | 8 Pulverizador |
| 3 Control de vapor ajustable
Sistema de autolimpieza | 9 Cable de alimentación |
| 4 Indicador luminoso de desconexión automática (según modelo) | 10 Protector de cable flexible |
| 5 Luz piloto | 11 Depósito de agua transparente |
| 6 Regulador de temperatura | 12 Suela de acero inoxidable (precisión, aerodeslizante o láser, según modelo) |

INSTRUCCIONES IMPORTANTES DE SEGURIDAD

Mientras utiliza la plancha, debe seguir siempre unas precauciones de seguridad básicas, entre las que figuran las siguientes:

Lea todas las instrucciones antes de utilizar la plancha.

- Utilice la plancha sólo para el uso al que está destinada.
- Para protegerse del riesgo de una descarga eléctrica, no sumerja la plancha en agua ni otros líquidos.
- Antes de enchufar o desenchufar la plancha, deberá estar siempre ajustada en la posición MIN. No de tirones del cable para desenchufarlo, en vez de ello sujételo por el enchufe y tire de él para sacarlo de la toma de corriente de la pared.
- No permita que el cable entre en contacto con superficies calientes. Deje enfriar la plancha completamente antes de guardarla. Enrolle el cable sin apretarlo alrededor de la plancha para guardarla.
- Desenchufe siempre la plancha de la toma de corriente cuando la vaya a llenar de agua, vaciarla o si no va a utilizarla.
- No utilice la plancha si tiene el cable dañado o si se le ha caído o estropeado. Para evitar el riesgo de una descarga eléctrica, no desmonte la plancha; envíela al Servicio Técnico de Electrodomésticos Rowenta más cercano para revisarla y repararla. Un montaje incorrecto de la plancha puede provocar un riesgo de descarga eléctrica al utilizarla.
- Es necesario vigilar a los niños cuando vayan a utilizar cualquier electrodoméstico que se encuentre a su alcance. No deje sin supervisar la plancha mientras esté enchufada o sobre una tabla de planchar.
- Puede quemarse al tocar las partes metálicas, el agua o el vapor caliente. Tenga cuidado al colocar una plancha de vapor en posición vertical, pues puede haber agua caliente en su depósito.
- El uso de accesorios de conexión no está recomendado por Rowenta Appliance Company, ya que podrían provocar un incendio, descargas eléctricas o lesiones.

INSTRUCCIONES ESPECIALES

1. Este electrodoméstico puede ser de 1600 o 1700 W de potencia. Para evitar una sobrecarga, no utilice otro aparato de alto consumo en el mismo circuito eléctrico.
2. En el caso de que sea absolutamente necesario un cable de prolongación, los valores nominales eléctricos marcados en el cable de prolongación deberán ser al menos tan altos como los valores nominales eléctricos del electrodoméstico. Los cables con una intensidad nominal más baja se pueden calentar en exceso. Debe tener cuidado al colocar el cable para evitar tropiezos o tirones.
3. Su electrodoméstico Rowenta está destinado a uso doméstico o profesional.

CONSERVE ESTAS INSTRUCCIONES

Antes de la utilización

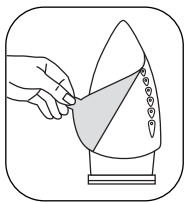

- Le rogamos que lea atentamente las instrucciones de uso y las Instrucciones importantes de seguridad.
- Retire todo el embalaje de la plancha.
- Retire el protector transparente de la suela.
- La primera vez que utilice la plancha, es normal que se produzca un poco de humo. Éste desaparecerá rápidamente.
- Se pueden desprender partículas de la plancha durante la primera utilización. No son perjudiciales y deberán desaparecer cuando la plancha haya expulsado vapor.

Consejos Útiles

- Cuando planche, comience por prendas que necesiten bajas temperaturas de planchado (●) y finalice con aquellas que precisan temperaturas más elevadas (●●●).
- Las prendas de tejidos mixtos deberán plancharse a la temperatura adecuada al tejido más delicado. Por ejemplo, una camisa que sea 60% algodón y 40% poliéster deberá plancharse en (●) la temperatura para prendas sintéticas.
- Si utiliza un spray de almidón, utilícelo sobre el reverso de la prenda. Deje que el almidón penetre antes del planchado poniendo la prenda a un lado durante 30 segundos.
- Para obtener mejores resultados, utilice una tabla de planchar de tipo rejilla para que el exceso de vapor pueda salir.
- Para tejidos delicados, recomendamos que realice una prueba en una zona de la prenda que no se vea, como por ejemplo una costura interior.
- Acuda a las recomendaciones del fabricante en la etiqueta de la prenda.

Desconexión automática de 3 posiciones

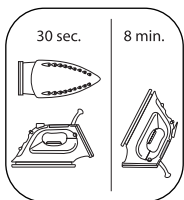

- Si se utiliza la plancha mientras está enchufada, un interruptor interno de seguridad la desconectará.
- La desconexión se producirá a los 8 minutos si se deja la plancha en posición vertical, o a los 30 segundos si se deja sobre su suela o volcada.
- Un indicador luminoso intermitente de color rojo indica que la desconexión automática se ha activado. Para volver a conectar la plancha, muévala o sacúdala suavemente.

La desconexión automática no es un interruptor ON/OFF.

Desenchufe siempre la plancha cuando vaya a utilizarla.

Llenado con agua



- Asegúrese de que la plancha esté desenchufada.
- Mueva el control ajustable de vapor totalmente a la izquierda.
- Coloque la plancha sobre su talón e inclínela hacia delante aproximadamente un centímetro y medio. Si la plancha está equipada con una entrada cubierta para el agua, abra la entrada deslizando la cubierta hacia abajo.
- Mantenga el electrodoméstico en posición vertical, de modo que el orificio de llenado quede horizontal.
- Llene el depósito de agua (que no contenga aditivos) hasta la marca de nivel MAX.
- Si necesita añadir agua durante el planchado: **DESENCHUFE** la plancha y repita los pasos anteriores.
- Asegúrese de que la plancha se vuelve a calentar a continuación, esto significa que se apagará la luz del termostato.

Agua utilizada en las plancha Rowenta

Agua corriente

Las planchas Rowenta están fabricadas para ser utilizadas con AGUA CORRIENTE (hasta 12 granos de dureza). Si el agua que utiliza es más dura que ésta, Rowenta recomienda mezclar agua semicorriente con agua semidestilada, para reducir la dureza; o, si no, utilizar agua de manantial embotellada barata. No utilice nunca agua 100% destilada, ya que puede hacer que la plancha expulse o derrame agua.

Agua desendurecida

Hay muchos tipos de productos para ablandar el agua del hogar y ésta es perfectamente adecuada para usar en una plancha. No obstante, algunos tipos de ablandadores, especialmente los que utilizan productos químicos como la sal, pueden provocar que la plancha derrame o expulse agua mientras se está utilizando. Si se le presenta este tipo de problema, le recomendamos que intente utilizar agua de manantial embotellada o agua corriente sin tratar.

No utilice nunca agua destilada 100% pura.

Una vez que haya cambiado el agua, tendrá que usarla varias veces hasta corregir el problema. Rowenta recomienda utilizar la función de vapor la primera vez sobre una toalla o prenda vieja, para evitar que estropee sus prendas.

Hierro y otras impurezas

Si el agua que utiliza contiene grandes cantidades de hierro o materias orgánicas, estos minerales pueden acumularse dentro de la plancha y, con el tiempo, aparecerán en forma de manchas oscuras. Si se le presentaran estos problemas, Rowenta le recomienda utilizar agua de manantial embotellada barata.

No utilice nunca agua destilada 100% pura.

Recuerde siempre :

El agua de baterías y el agua que contiene aditivos (por ejemplo almidón, perfumes o suavizantes) no se pueden utilizar. Dichos aditivos pueden afectar a las propiedades del vapor y, a alta temperatura, pueden formar depósitos en la cámara de vapor, que marcarán la colada cuando salgan expulsados por los orificios de vapor.

Por este motivo, no se deben utilizar líquidos desincrustantes.

Selección de la temperatura

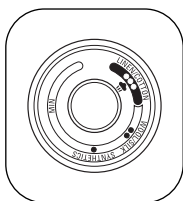

- Ajuste el regulador de temperatura según el tipo de tejido que esté planchando.
- Recomendamos que utilice como guía la tabla que figura a continuación.

Etiqueta para lavado	Tejido	Ajuste de temperatura
	Sintéticos : viscosa, poliéster	●
	seda, lana	● ●
	algodón, lino	● ● ●

Para impedir que se produzca una desconexión automática mientras la plancha se está calentando, manténgala siempre en posición vertical sobre su zócalo.

Empiece con una temperatura baja y vaya graduando hasta llegar a una temperatura alta. Para tejidos delicados, recomendamos hacer una prueba sobre una parte discreta de la prenda (una costura interior). La plancha sólo produce vapor con el termostato en la zona roja algodón / lino.

Planchado con vapor

¡PRECAUCIÓN!

- Nunca planche o pase vapor a prendas mientras las lleve puestas.
- Antes de planchar por primera vez, llene la plancha con agua y espere a que se caliente.
- Deje que la plancha expulse vapor durante 1 o 2 minutos presionando el botón de chorro de vapor unas cuantas veces para eliminar las impurezas. Esto deberá realizarse siempre que la plancha no se utilice con regularidad.

El vapor sólo se produce cuando el control de temperatura está ajustado en la zona sombreada (tras la posición ● de temperatura).

Chorro de vapor

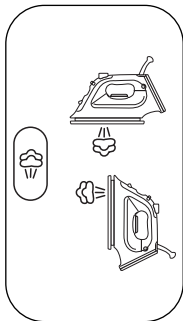

- Esta función es ideal para eliminar arrugas persistentes o para planchar pliegues agudos horizontalmente. Cuando el control de la temperatura está ajustado en la zona vapor (tras ●) el chorro de vapor puede utilizarse presionando el botón chorro de vapor. Deje un intervalo de 4 segundos entre los chorros de vapor.

Vapor en posición vertical

- La plancha también se puede utilizar en posición vertical.
- Esto es especialmente útil para eliminar arrugas de prendas colgadas, cortinas, tapices, etc.
- Para vaporizar en posición vertical, presione el botón del golpe de vapor mientras sujeta la plancha en posición vertical.

Advertencia: No planche nunca prendas que lleve puestas.

Planchado en seco



- Para planchar sin vapor, Gire la perilla de control a la posición de vapor variable ☁.
- Recomendamos que planche con el depósito vacío.
- Ajuste la temperatura para el tipo de material que vaya a planchar (●, ●● o ●●●).

Función de vapor



- Para que la salida de vapor se ajuste automáticamente a la temperatura de la suela, ponga el control de vapor en la posición ☁.

Ajuste del Spray (Difusor de agua)

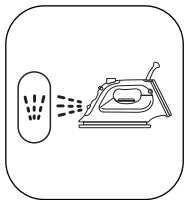

- Esta función es ideal para las arrugas persistentes o los pliegues.
- Asegúrese de que haya agua en el depósito antes de presionar el botón.
- No difumine agua sobre seda.

Sistema Antigoteo

- Para producir vapor, todas las planchas necesitan una temperatura alta. Si la suela no está lo bastante caliente, parte del agua no se convertirá en vapor y no podrá salir ni ser expulsada por la suela. El nuevo sistema antigoteo reduce automáticamente el flujo de vapor cuando se plancha a temperaturas bajas, para evitar el goteo.

Sistema Antical

- Los minerales que contiene el agua se pueden acumular en la cámara de vapor. El sistema antical contiene un material especial que neutraliza los minerales perjudiciales. Este sistema está diseñado para prolongar y mantener un alto rendimiento del vapor en la plancha. El cartucho no es reemplazable.

Auto limpieza

¡Precaución! No utilice productos de descalcificación. Pueden dañar el recubrimiento de la cámara de vapor.

Esta característica permite que los restos minerales y otras impurezas se eliminen a través de la suela de la plancha.

La auto limpieza deberá realizarse ocasionalmente y como mínimo una vez al mes.

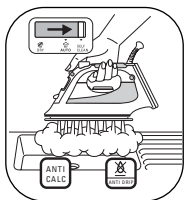

- Llene la plancha con agua del grifo hasta la marca del depósito de agua.
- Asegúrese de que la perilla de vapor variable está ajustada al mínimo.
- Coloque la plancha sobre su talón y enchúfela.
- Ajuste el termostato en la posición ●●●.
- Cuando la plancha se caliente, desenchúfela.
- Sujete la plancha horizontalmente sobre el fregadero con la suela dirigida alejada del cuerpo.
- Gire la palanca de vapor variable por completo hacia la derecha y mantenga la posición de auto limpieza durante un minuto.

Precaución: Al realizar esta operación se expulsará vapor y agua caliente por la suela de la plancha. Tome las precauciones adecuadas y mantenga la plancha alejada del cuerpo.

- Mueva la plancha con cuidado hacia delante adelante y, hacia atrás y hacia los lados hasta que haya salido toda el agua.
- Limpie con cuidado toda el agua y los materiales de la suela de la plancha con una toalla vieja, ya que el agua y los minerales pueden manchar la suela (aunque esto no afecta el deslizamiento en la utilización.)

Precaución: La plancha y la suela de la plancha pueden estar todavía muy calientes. Límpielas con cuidado.

- Coloque la plancha sobre su soporte y déjela enfriar.

Antes de utilizar la plancha después de la auto limpieza, compruebe el vapor o el chorro de vapor sobre una toalla vieja o una prenda que no utilice.

Válvula Vapodur

Para asegurar que la plancha produce vapor de forma eficaz, abra y cierre la válvula unas cuantas veces después de cada uso. Esto se hace girando la perilla de control de vapor variable de derecha a izquierda varias veces.

Después del planchado

1. Coloque el control de temperatura en la posición de mínimo. Gire el control vapor a la posición sin vapor. 
2. Desenchufe el aparato.
3. Coloque la plancha sobre su soporte y deje que se enfríe por completo.
4. Vacíe el agua de la plancha antes de guardarlo.
Recomendamos vaciar el depósito cuando no utilice la plancha.
5. Para proteger la suela de la plancha, recomendamos que guarde la plancha sobre su soporte

Limpieza y mantenimiento

Una vez fría y desenchufada, la plancha se puede limpiar con un paño húmedo y luego secarla.

No emplee nunca disolventes ni limpiadores del hogar.

Guarde la plancha sobre su zócalo (en posición vertical) con el control de vapor en la posición MIN.

Limpieza de la suela

Las suelas de Rowenta tienen unas excelentes propiedades antiadherentes y se pueden limpiar con facilidad estando frías.

- En condiciones de uso normal, se puede formar un recubrimiento que ofrece cierta resistencia en la suela (almidón, detergente incrustaciones, fibras sintéticas quemadas). Todo esto se puede eliminar fácilmente utilizando el Kit de Limpieza de Suelas Rowenta o un limpiador de buena calidad para suelas de planchas en caliente, disponible en la mayoría de las tiendas.
El kit Rowenta también está disponible en nuestro sitio web: www.rowentausa.com
- Para evitar que la suela de la plancha se raye, no pase la plancha sobre objetos afilados (cremalleras, etc.). No utilice limpiadores del hogar ni paños de limpieza abrasivos.

Localización y solución de problemas con la plancha

Problemas	Causas posibles	Soluciones
La plancha no calienta.	No está enchufada correctamente.	Compruebe que la plancha está enchufada correctamente.
	El control de temperatura se encuentra muy bajo.	Coloque el control de temperatura en una temperatura más elevada.
	El Auto-apagado se ha activado (dependiendo del modelo).	Mueva la plancha o agítela con suavidad para reactivarla.
No hay suficiente vapor.	No hay agua suficiente en el depósito.	Llene el depósito de agua.
	La plancha no está en la posición vapor.	Ver sección llamada "Planchado con vapor".
	La función anti-goteo está activa.	Espere a que la suela de la plancha alcance la temperatura correcta.
La plancha expulsa una sustancia marrón o blanca.	Quizá necesite cambiar el agua debido a su dureza o materia orgánica.	Ver sección "Recomendaciones sobre el agua". Cambie a agua de manantial o mezcle agua del grifo con agua destilada.
	No ha enjuagado la prenda correctamente.	Asegúrese de que las prendas están bien aclaradas enjuagadas correctamente para eliminar los restos de detergente o los productos químicos de las prendas nuevas.
La plancha desprende agua	Sobre utilización del botón de chorro de vapor.	Deje pasar más tiempo entre las presiones en el botón chorro de vapor.
	Está utilizando agua destilada o blanda.	Ver la sección "Recomendaciones sobre el agua". Cambie a agua de manantial o mezcle agua del grifo con agua destilada.
	Sobrecarga de agua.	No llene el depósito por encima de la señal de máximo. Asegúrese de cerrar la cubierta de la entrada de agua.
El indicador Auto-apagado se ilumina.	Auto-apagado se ha activado. (dependiendo del modelo)	Mueva la plancha o agítela con suavidad para reactivarla.
Acumulaciones en la suela de la plancha.	Utilización de almidón.	Difumine el almidón en el reverso de la prenda y deje que penetre.
	Material quemado. Plancha a. La máxima temperatura.	Asegúrese de ajustar la temperatura según el tejido que vaya a planchar.
La función Spray no funciona	Puede ser necesario la descalcificación en la primera utilización.	Llene con agua. Mantenga la plancha fría horizontal. Coloque el dedo sobre la boquilla del spray para crear vacío. Presione el botón spray 4 o 5 veces. Retire el dedo de la boquilla, presione el botón spray varias veces más.

Si este procedimiento de localización y eliminación de problemas no sirve de ayuda, antes de consultar al proveedor sobre las condiciones de envío / cambio, le rogamos que se dirija al servicio de atención al consumidor: 781-396-0600.

Para mejorar los productos, Rowenta se reserva el derecho a cambiar las especificaciones sin previo aviso.

GARANTÍA LIMITADA

Este producto Rowenta esta garantizado contra defectos de materiales y mano de obra durante los 12 meses posteriore a la fecha de compra. Durante este período, cualquier producto Rowenta adquirido por el comprador original, y que habiendo sido inspeccionado por Rowenta, se demostrará que está defectuoso, será reparado o sustituido, a criterio de Rowenta, sin costes para el propietario. Si se envía un producto de repuesto, obtendrá la garantía restante del producto original. Esta garantía no es aplicable a ningún defecto causado por un uso indebido del producto por parte del comprador o el usuario, daños deliberados al producto, negligencia, omisión de las instrucciones de Rowenta, uso de una corriente o tensión distintas de las indicadas en la placa del producto, deterioro normal por el uso, o modificación o reparación no autorizadas por Rowenta. La reparación o desmontaje realiza por alguien que no pertenezca a un servicio técnico autorizado de Rowenta invalidará la garantía. LAS GARANTÍAS ESTIPULADAS DE AHORA EN ADELANTE SON EXCLUSIVAS, Y NINGUNA OTRA GARANTÍA, EXPRESA O IMPLÍCITA, INCLUYENDO, SIN LIMITACIÓN, CUALQUIER GARANTÍA DE COMERCIABILIDAD O IDONEIDAD PARA UNA FINALIDAD O USO DETERMINADOS, SERÁ EXTENDIDA POR ROWENTA NI TENDRÁ AUTORIZACIÓN PARA SER EXTENDIDA CON RESPECTO A SUS PRODUCTOS. LA ÚNICA OBLIGACIÓN DE ROWENTA EN EL CASO DE UN PRODUCTO DEFECTUOSO SERÁ LA REPARACIÓN O SUSTITUCIÓN, BAJO EL CRITERIO ÚNICO DE ROWENTA, DEL PRODUCTO DEFECTUOSO. EN NINGÚN CASO ROWENTA SERÁ RESPONSABLE DE NINGUNA PÉRDIDA NI DAÑOS INDIRECTOS, ESPECIALES, ACCIDENTALES O CAUSADOS (INCLUYENDO PERO SIN LIMITARSE A LA INTERRUPCIÓN DE NEGOCIOS O LA PÉRDIDA DE NEGOCIOS O BENEFICIOS) COMO CONSECUENCIA DEL USO INDEBIDO O LA INCAPACIDAD PARA UTILIZAR EL PRODUCTO, CUALQUIER INFRACCIÓN DE LA GARANTÍA O CUALQUIER DEFECTO DEL PRODUCTO, INCLUSO AUNQUE ROWENTA HAYA SIDO ADVERTIDA DE LA POSIBILIDAD DE DICHAS PÉRDIDAS O DAÑOS POTENCIALES. Si cree que su producto está defectuoso, llévelo (o envíelo, a portes pagados) junto con una prueba de compra, al Servicio Técnico autorizado de Rowenta más cercano (ver abajo). Si envía el producto, le rogamos que adjunte una carta explicando la naturaleza del defecto objeto de la reclamación.

Rowenta

196 Boston Avenue Tel.: (781)396-0600

Medford, MA 02155 U.S.A. www.rowentausa.com

SITUACIÓN DE LAS OFICINAS, ÚNICAMENTE.

Si su electrodoméstico requiere servicio técnico, envíe el producto al servicio técnico regional que tenga más cerca. Asegúrese de poner su nombre en el exterior del embalaje (no ponga apartado de correos, por favor). Si el producto está en garantía, Rowenta reparará o sustituirá el producto según su criterio. Si el producto no está en garantía, se le comunicará el coste de la reparación antes de iniciar cualquier trabajo.

Nuestros principales servicios técnicos son los siguientes:

Turnpike Appliance
3495A Lawson Blvd.
Oceanside, NY 11572
516-483-5596

Authorized Appliance
1644 West Ogden Ave.
Downers Grove, IL 60515
630-852-1550

La información de los servicios técnicos está sujeta a cambios. Le rogamos que visite nuestro sitio web www.rowentausa.com o llame a nuestra línea de información sobre asistencia técnica al 781-306-4620. La línea de información ofrece información actualizada de los servicios técnicos y listados de los mismos en California.