

- DE p. 5 - 12
- EN p.13 -19
- PL p. 20 - 27
- CS p. 28 - 34
- SK p. 35 - 42
- HU p. 43 - 50
- RU p. 51 - 58
- UK p. 59 - 65
- RO p. 66 - 73
- ET p. 74 - 80
- LT p. 81 - 87
- LV p. 88 - 94

Rowenta



NC00025895-01

www.rowenta.com

- DE
- EN
- PL
- CS
- SK
- HU
- RU
- UK
- RO
- ET
- LT
- LV

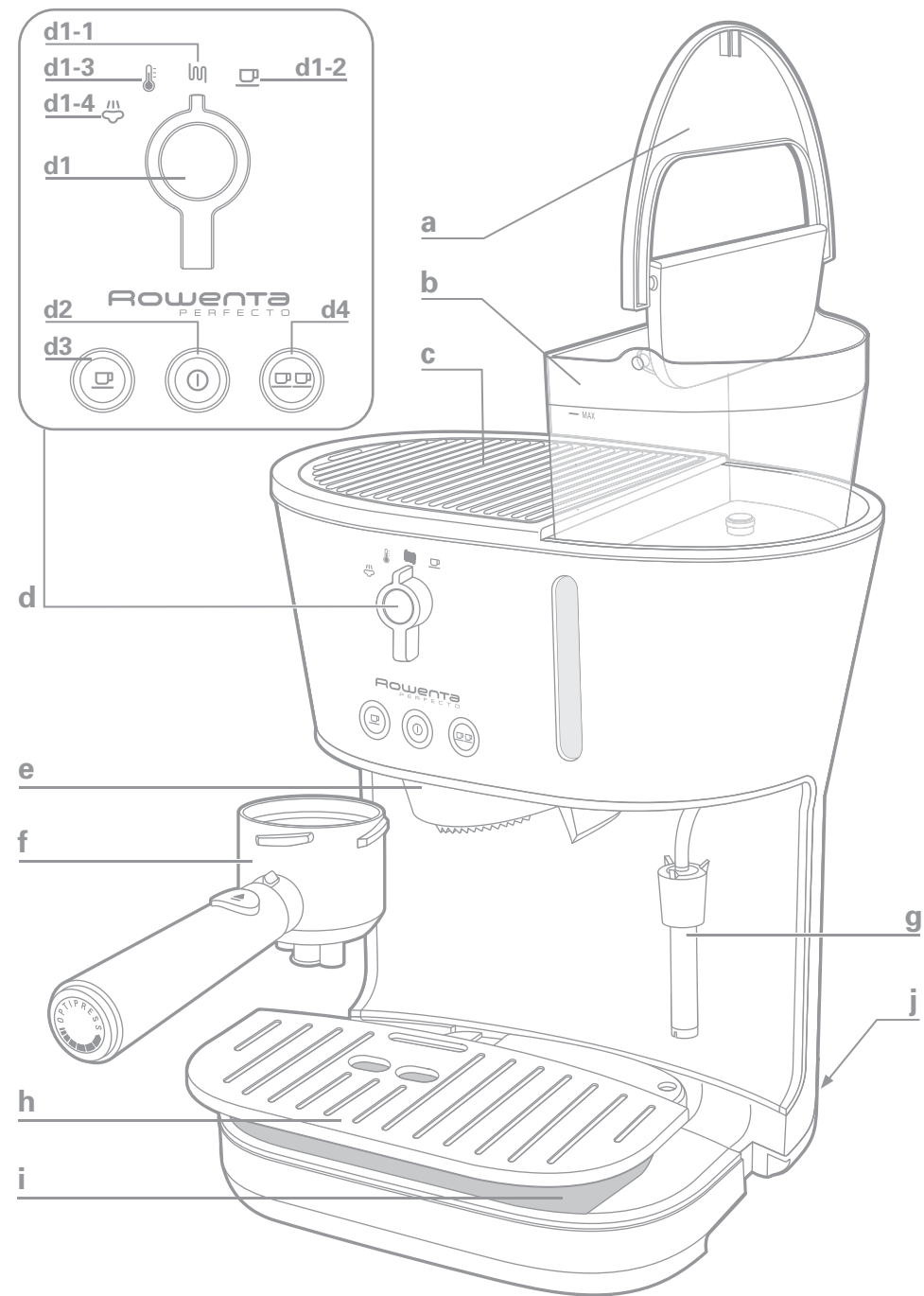



fig.1a



fig.1b

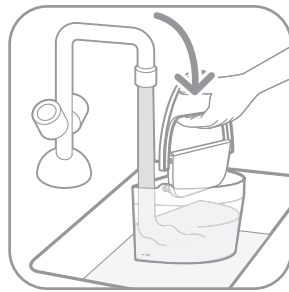

fig.1c

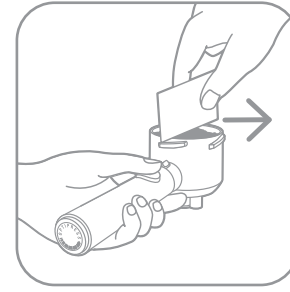

fig.10b

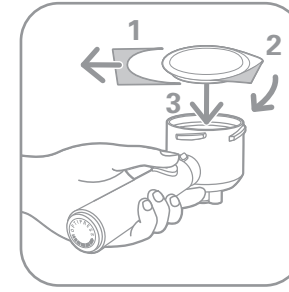

fig.11

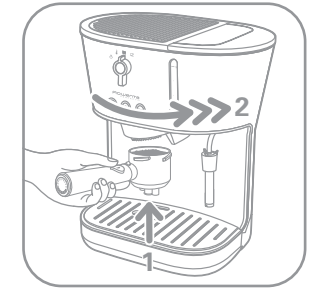

fig.12

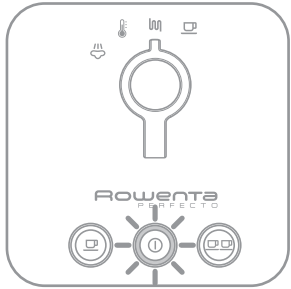

fig.2



fig.3

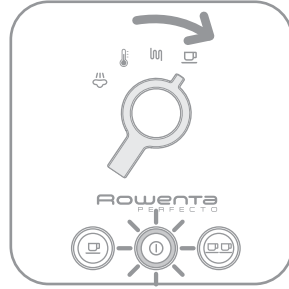

fig.4



fig.13

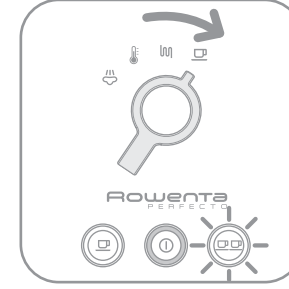

fig.14

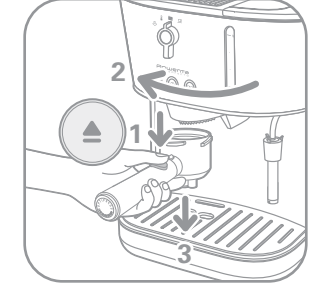

fig.15

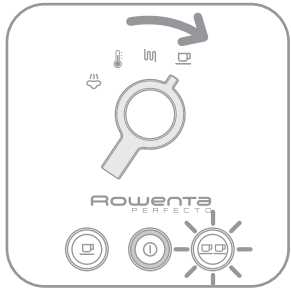

fig.5

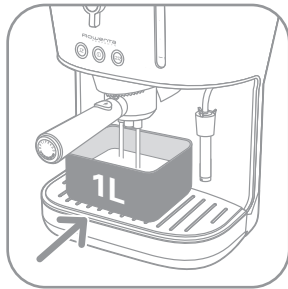

fig.6

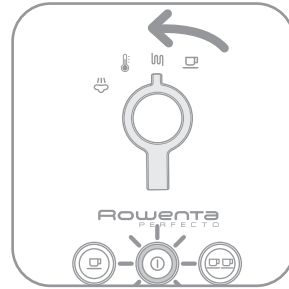

fig.7

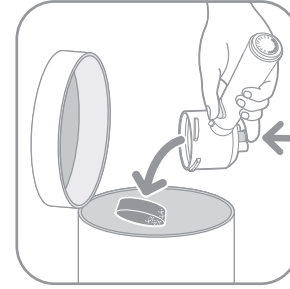

fig.16

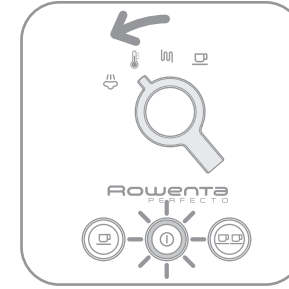

fig.17

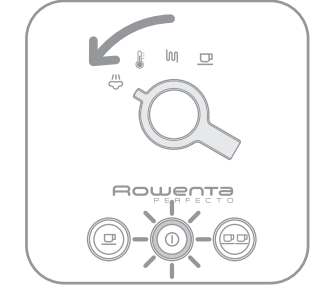

fig.18



fig.8

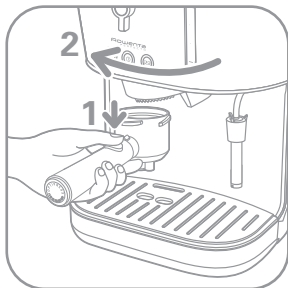

fig.9

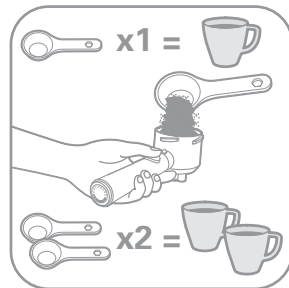

fig.10a



fig.19

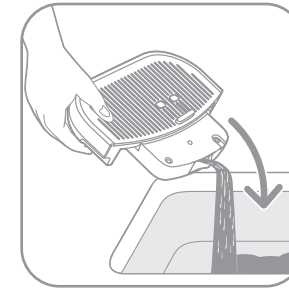

fig.20

fig.21a

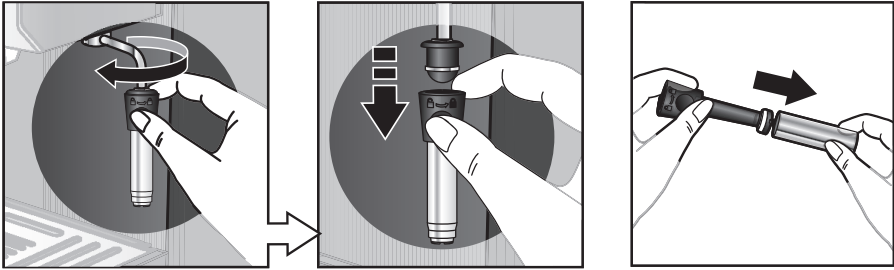

fig.21b

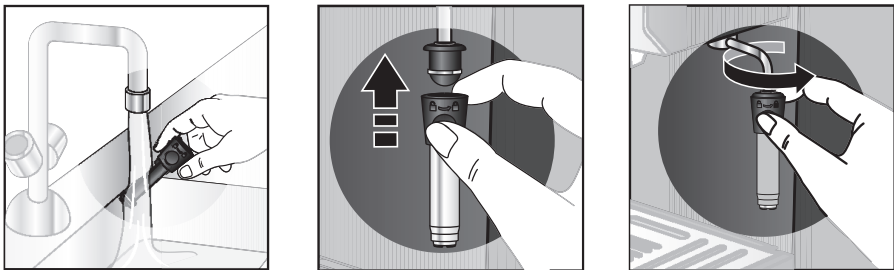
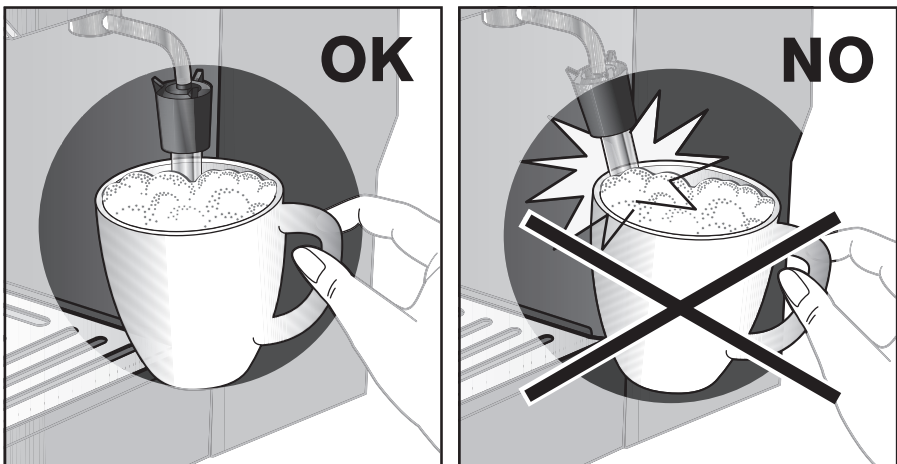

fig.21c



Wir danken Ihnen für Ihr Vertrauen und Ihre Treue gegenüber den Rowenta-Produkten. Sie haben soeben die letzte Neuerung in Bezug auf Espresso erstanden. Ihr Gerät ist ausgestattet mit einem Filterhalter welcher über drei exklusive Systeme verfügt:

- eines für das progressive Feststampfen des Kaffeemehls beim Positionieren des Filterhalters (OPTIPRESS System).
- das zweite für das Ausstoßen des Kaffeesatzes.
- das letzte für den Gebrauch von E.S.E. (Easy Serving Espresso) Pads.



Er ist außerdem zerlegbar und kann daher durch häufiges Reinigen in perfektem Zustand erhalten werden. Aus Sicherheitsgründen ist der Filterhalter mit einem Verriegelungssystem ausgestattet damit er während des Druckanstieges in Position bleibt.

1. BESCHREIBUNG:

- a. Deckel des Wasserbehälters
- b. Abnehmbarer Wasserbehälter
- c. Tassenvorwärmplatte
- d. Bedieneinheit:
 - d.1 Wahlknopf (Kaffee oder Dampf)
 - d.1-1 = Aufheizen Kaffee
 - d.1-2 = Zubereitung von Espresso
 - d.1-3 = Aufheizen Dampf
 - d.1-4 = Vorbereitung des Dampfs
 - d.2 Ein/Aus Knopf mit Leuchtanzeige
 - d.3 Schalter 1 Tasse mit Lämpchen
 - d.4 Schalter 2 Tassen mit Lämpchen
- e. Brühkopf
- f. Filterhalter mit Ausstoßsystem für den Kaffeesatz oder Pads und progressives Feststampfen des Kaffeemehls OPTIPRESS System.
- g. Dampfdüse
- h. Abstellgitter
- i. Tropfenauffangschale mit Füllstandsanzeige
- j. Netzkabel

2- TECHNISCHE EIGENSCHAFTEN

WICHTIG!

Betriebsspannung: dieses Gerät ist vorgesehen um ausschließlich mit Wechselstrom 220-240 V zu arbeiten.

Anwendungstyp: dieses Gerät ist nur für den privaten Hausgebrauch in geschlossenen Räumen vorgesehen.

- Elektromagnetische Pumpe: 15 bar
- Filterhalter mit Ausstoßsystem für den Kaffeesatz
- 1 oder 2 Tassen
- Einstellung der Kaffeemenge in der Tasse
- Automatisches Auslaufen der ausgewählten Kaffeemenge
- Kompatibel mit allen Pads E.S.E
- Dampffunktion
- Automatische Abschaltung nach 9 Minuten (Umweltschutz).
- Abnehmbarer Wasserbehälter (Füllmenge: 0,86 Liter)
- Leistung: 1350-1600 W
- Spannung: 220-240 V 50/60 Hz
- Sicherheitssystem gegen Überhitzung

- Abmessungen: H. 322,5 mm, B. 291 mm, T. 214 mm

3. SICHERHEITSVORSCHRIFTEN

- Lesen Sie vor dem Einschalten Ihres Espressogerätes aufmerksam diese Gebrauchsanweisung. Entfernen Sie alle Verpackungen und Aufkleber vom Gerät.
- Bei Benutzung entgegen der Gebrauchsanweisung übernimmt Rowenta keine Haftung und die Garantie erlischt.
- Schließen Sie das Gerät nur an eine geerdete Steckdose an. Bei Verwendung eines Verlängerungskabels, muss dieses über einen Stecker mit Erdung verfügen und muss so verlegt werden, dass niemand darüber stolpern kann. Überprüfen Sie ob die auf dem Typenschild angegebene Betriebsspannung mit der Spannung Ihrer Elektroinstallation übereinstimmt.
- Nie Ihr Espressogerät auf einer heißen Oberfläche abstellen (zum Beispiel eine Kochplatte) oder in der Nähe einer Flamme.
- Entfernen Sie nie den das Kaffeemehl enthaltenden Filterhalter während das Wasser durchläuft, denn

das Gerät steht in diesem Moment unter Druck.

- Gebrauchen Sie das Gerät nicht wenn die Auffangschale und das Gitter nicht montiert sind.
 - Ziehen Sie den Netzstecker wenn ein Problem auftritt während des Auslaufens des Kaffees. Nach Gebrauch Stecker ziehen und vor dem Reinigen abkühlen lassen.
 - Nie das Gerät vom Netz trennen indem Sie am Kabel ziehen, und das Kabel nicht über eine scharfe Kante oder Möbelecke leiten. Halten Sie das Kabel von Wärmequellen fern.
 - Verhindern Sie den Kontakt des Kabels oder Ihrer Hände mit den heißen Teilen des Geräts (Tassenwarmhalter, Filterhalter, Dampfdüse).
 - Nie das Gerät, das Kabel oder den Stecker in Wasser eintauchen.
 - Halten Sie Kinder fern und lassen Sie das Kabel nicht herunterhängen.
 - Folgen Sie den Angaben der Gebrauchsanweisung für das Entkalken.
 - Nie das Gerät einschalten wenn es beschädigt ist oder wenn das Netzkabel in schlechtem Zustand ist.
 - Wenn das Stromkabel oder andere spezielle Elemente Schäden aufweisen, müssen diese Teile von einem zugelassenen Kundendienstcenter von Rowenta ausgetauscht werden, um jede Gefahr zu vermeiden. Das Gerät darf auf keinen Fall von Ihnen selbst aufgemacht werden.
 - Überprüfen Sie ob der Filterhalter gut angezogen ist bevor Sie den Kaffee auslaufen lassen.
 - Überlassen Sie niemals unbeaufsichtigten Kindern oder Personen das Gerät, wenn deren physische oder sensorische Fähigkeiten oder Mangel an Erfahrung und Wissen sie am sicheren Gebrauch hindern. Sie müssen stets überwacht werden und zuvor unterwiesen sein.
- Kinder müssen beaufsichtigt werden, um sicher zu gehen, dass sie nicht mit dem Gerät spielen.
- Füllen Sie kein heißes Wasser oder andere Flüssigkeiten in den Wassertank. Verwenden Sie nur Originalzubehör und Ersatzteile passend zu Ihrem Gerät. Achtung : Das Gerät, der austretende Dampf und das austretende Wasser sind sehr heiß. Verbrennungsgefahr.
 - Das Zubehör und die abnehmbaren Teile des Geräts sind nicht spülmaschinenfest.
 - Dieses Gerät ist ausschließlich für den Haushaltsgebrauch bestimmt.
 - Es ist nicht für folgende Fälle bestimmt, in denen die Garantie nicht gilt:
 - Gebrauch in Kochecken für das Personal in Geschäften, Büros und sonstigen Arbeitsumfeldern,
 - Gebrauch auf Bauernhöfen,
 - Gebrauch durch Gäste von Hotels, Motels und sonstigen Umfeldern mit Beherbergungscharakter,
 - Gebrauch in Umfeldern wie Gästezimmern.

4. PRAKTISCHE RATSCHLÄGE

WICHTIG!

Vor dem ersten Gebrauch, nach längerem Nichtgebrauch oder nach dem Entkalken muss das Gerät gereinigt werden, wie beschrieben im Abschnitt: « ERSTE INBETRIEBNAHME ».

Denken Sie daran den Filterhalter zu entriegeln indem Sie die « EJECT » Taste leicht drücken, bevor Sie versuchen ihn vom Gerät abzunehmen (Abb. 1a).



- Um aromastarken Kaffee zu erhalten empfehlen wir Ihnen frisch gemahlene speziellen Espressokaffee zu verwenden, welcher am besten angepasst ist an die empfindliche Zubereitung dieses Kaffeetyps. Verwenden Sie am Besten Tassen von maximal 50 ml.
- Bewahren Sie das Kaffeemehl im Kühlschrank auf um das Aroma länger zu erhalten.
- Füllen Sie Ihren Filterhalter nicht bis zum Rand, sondern benutzen Sie den Messlöffel (1 Löffel für eine Tasse, 2 Löffel für 2 Tassen). Entfernen Sie den Überschuss an Kaffeemehl vom Rand des Filterhalters.
- Falls Sie das Gerät während mehr als 5 Tagen nicht verwenden, leeren und spülen Sie den Wasserbehälter.
- Bevor Sie den Behälter abnehmen um ihn zu füllen oder zu entleeren, denken Sie daran das Gerät auszuschalten.
- Stellen Sie das Gerät immer auf eine , unempfindliche und stabile Oberfläche.
- Lassen Sie das Gerät nie ohne Aufsicht im Betrieb.
- Jeder Eingriff, außer der im Haushalt üblichen Reinigung und Pflege durch den Kunden, muss durch den Kundendienst erfolgen.
- Vorsicht im Umgang mit heißen Getränken.

5. ERSTE INBETRIEBNAHME

Spülen vor dem ersten Gebrauch.

Bevor Sie Ihr Gerät gebrauchen, reinigen Sie das gesamte Zubehör mit Seifenwasser und trocknen Sie alle Teile.

- Füllen Sie den Behälter mit kaltem Wasser und bringen Sie ihn in der vorgesehenen Position am Gerät an (Abb. 1b).
- Schalten Sie das Gerät ein indem Sie den Schalter d2 betätigen ① .
- Die Temperaturkontrolleuchte blinkt und bleibt schließlich an. Das Gerät ist nun betriebsbereit (Abb. 2).

- Bringen Sie den Filterhalter (ohne Kaffeemehl) am Gerät an: drehen Sie ihn nach rechts bis zum Anschlag (Abb. 3).
- Stellen Sie ein Gefäß mit einem Volumen von mindestens 0,5 Litern unter den Filterhalter. Stellen Sie den Wahlschalter d1  auf die Position (Kaffee) (Abb. 4, 5, 6) und drücken Sie die Position Zwei Tassen  (d4), gegebenenfalls mehrmals.
- Falls das Wasser nicht abfließt (Füllen der Pumpe), wiederholen Sie den gesamten Vorgang von Anfang an.
- Lassen Sie das Wasser des Behälters durchlaufen. Um das Abfließen zu unterbrechen drehen Sie den Schalter D1 in Position  (Abb. 7) und ziehen Sie den Netzstecker.
- Entfernen Sie den Behälter, entleeren und spülen Sie ihn sorgfältig und stellen Sie ihn zurück ins Gerät (Abb. 1b und 8).



6. ESPRESSOZUBEREITUNG

WICHTIG!





Wenn Sie das Espressoerät zum ersten Mal gebrauchen, müssen Sie es reinigen wie im Abschnitt 5 « ERSTE INBETRIEBNAHME » beschrieben.

Mit gemahlenem Kaffee

Die Wahl des Kaffeemehls bestimmt die Stärke und den Geschmack Ihres Espresso: je feiner das Kaffeemehl desto kräftiger wird Ihr Espresso.

- Bevor Sie den Wasserbehälter entnehmen, stellen Sie den Schalter d1 in Position  (Abb. 7).
- Füllen Sie den Behälter mit frischem Wasser und stellen Sie ihn in das Gerät (Abb. 8).
- Schalten Sie das Gerät ein indem Sie den Schalter d2 betätigen ①.
- Während des Vorheizens blinkt die Kontrollleuchte und bleibt danach an. Das Gerät ist nun betriebsbereit.
- Entriegeln Sie den Filterhalter indem Sie leicht auf die  Taste drücken und ihn nach links drehen (Abb. 9). Füllen Sie das Kaffeemehl mit dem Messlöffel in den Filterhalter: ein Messlöffel (randvoll) pro Tasse um einen guten Espresso zu erhalten (Abb. 10a).
- Entfernen Sie den Überschuss an Kaffeemehl vom Rand des Filterhalters (Abb. 10b).
- Bringen Sie den Filterhalter am Gerät an und drehen Sie ihn nach rechts bis zum Anschlag (Abb. 12).
- Stellen Sie eine Tasse auf das Gitter der Auffangvorrichtung unter dem Filterhalter



(Abb. 13).

- Drehen Sie den Schalter d1 in Position Kaffee  (Abb. 4).
 - Drücken Sie entweder den Knopf D3  für 1 Tasse oder den Knopf d4  für 2 Tassen.
- Nach kurzer Zeit läuft der Kaffee aus.
- Wenn Ihre Tassen voll sind, wird der Durchlauf automatisch gestoppt. Stellen Sie den Wahlschalter d1 wieder auf Position  (Abb. 7).
- Entnehmen Sie die Tasse.
- Entriegeln Sie den Filterhalter: drücken Sie leicht auf die  Taste und drehen Sie den Filterhalter nach links und entfernen Sie ihn vom Gerät. Entfernen Sie den Kaffeesatz "push" Taste unter dem Handgriff durchdrücken (Abb. 16). Reinigen Sie den Filterhalter im Wasserstrahl indem Sie die "push" Taste drücken um den restlichen Kaffeesatz zu entfernen (siehe auch Abschnitt 9.B für ein intensives Reinigen).

Es ist völlig normal wenn beim Zurückschalten des Schalters d1 in Position  ein leichtes Geräusch wie ein Zirkulieren von Wasser oder Dampf auftritt. Eine spezifische Einrichtung sorgt dafür dass der Druck in allen Leitungen abgelassen wird.

Mit Espresso Pads E.S.E

« ESE » für « Easy Serving Espresso » (vereinfachte Espressozubereitung) ist ein verpacktes Pad (44 mm Durchmesser) von 7g ausgewähltem, gemahlenen und zwischen zwei Papierfiltern gepresstem Kaffee. Dieses Pad ist speziell konzipiert für das Zubereiten von « ristretto » (konzentriertem) Espresso auf italienische Art. Dieses System erlaubt einen sofortigen, einfachen, sauberen und komfortablen Gebrauch Ihres Geräts.



- Bevor Sie den Wasserbehälter abnehmen, stellen Sie den Schalter d1 in Position  (Abb. 7).
- Füllen Sie den Behälter mit frischem Wasser und stellen Sie ihn in das Gerät (Abb. 8).
- Schalten Sie das Gerät ein indem Sie den Schalter d2 betätigen ①.
- Während des Vorheizens blinkt die Kontrollleuchte und bleibt danach an. Das Gerät ist nun betriebsbereit.
- Entriegeln Sie den Filterhalter indem Sie leicht auf die  Taste drücken und ihn nach links drehen (Abb. 15). Schneiden Sie gegebenenfalls das am Umfang des Pads überstehende Papier entlang der gestrichelten Linie ab (Abb. 11). Legen Sie das ESE Pad mit der roten Beschriftung nach unten ein (falten Sie die Papierecken um). Geben Sie Acht, dass sich

das Papier auf der Innenseite des Filters befindet, da sonst ein Leck entstehen könnte. Für eine reichere und dickflüssigere Creme ist es wichtig das Pad korrekt in Position zu bringen. Das Pad ist vorgesehen um eine Tasse Kaffee zuzubereiten. Wir raten Ihnen ab zwei E.S.E Pads gleichzeitig zu gebrauchen.

- Bringen Sie den Filterhalter am Gerät an und drehen Sie ihn nach rechts bis zum Anschlag (Abb. 12).
- Um Ihren Espresso zuzubereiten gehen Sie vor wie bei der Zubereitung eines Espresso mit gemahlenem Kaffee.

Mit einem weichen Pad

Ihr Gerät ist auch kompatibel mit weichen Pads (gewöhnlich mit 60 mm Durchmesser). Da diese Pads nicht speziell für Essensgeräte konzipiert sind, erhalten Sie einen weniger konzentrierten Espresso als mit E.S.E Pads.

- Bevor Sie den abnehmbaren Behälter entnehmen, stellen Sie den Schalter d1 in Position  (Abb. 7).
- Füllen Sie den Behälter mit frischem Wasser und stellen Sie ihn in das Gerät (Abb. 8).
- Schalten Sie das Gerät ein indem Sie den Schalter d2 betätigen .
- Während des Vorheizens blinkt die Kontrolleuchte und bleibt danach an. Das Gerät ist nun betriebsbereit.
- Entriegeln Sie den Filterhalter indem Sie leicht auf die  Taste drücken und ihn nach links drehen (Abb. 15). Legen Sie ein weiches Pad in den Filterhalter. Das Pad ist vorgesehen um eine Tasse Kaffee zuzubereiten. Wir raten Ihnen ab zwei Pads gleichzeitig zu gebrauchen.
- Bringen Sie den Filterhalter am Gerät an und drehen Sie ihn nach rechts bis zum Anschlag (Abb. 12).
- Je mehr das Pad komprimiert ist, desto stärker wird der Espresso. Um Ihren Espresso zuzubereiten, gehen Sie vor wie bei der Zubereitung eines Espresso mit gemahlenem Kaffee.

7. INDIVIDUELLE PROGRAMMIERUNG DER KAFFEEMENGE:

Gehen Sie zur Modifizierung der vorprogrammierten Wassermenge bitte wie nachstehend angegeben vor:



- Befüllen Sie den Wasserbehälter und setzen Sie

das Gerät in Betrieb (Abb. 1abc, 2 und 4).

- Geben Sie einen Messlöffel Kaffeemehl in den Filter oder legen Sie ein E.S.E. oder ein weiches Kaffeepad ein.
- Setzen Sie den Filterhalter ein, indem Sie ihn so weit wie möglich nach rechts drehen, bis er einklinkt (Abb. 12).
- Stellen Sie eine Tasse unter den Filterhalter.
- Drücken Sie den Knopf „1 Tasse“ mindestens 3 Sekunden lang, bis das Anzeigelämpchen „1 Tasse“ schnell zu blinken beginnt. Der Kaffee läuft durch.
- Drücken Sie den Knopf „1 Tasse“, sobald die gewünschte Menge an Kaffee durchgelaufen ist. Diese Menge wird automatisch gespeichert.
- Wenn Sie bei der nächsten Benutzung den Knopf „1 Tasse“ drücken, läuft die gespeicherte Menge an Kaffee durch. Die Programmierung für 2 Tassen funktioniert genauso, drücken Sie mindestens 3 Sekunden lang den Knopf „2 Tassen“.
- Wird das Gerät ausgesteckt, müssen die Mengen anschließend bei der nächsten Benutzung erneut programmiert werden.

8. DAMPFUNKTION

Der Dampf dient zum Aufschäumen der Milch (zum Beispiel zur Zubereitung von Cappuccino).

- Stellen Sie den Wahlschalter d1 zum Erzeugen von Dampf auf die Position  (Abb. 17) (um ausreichend Dampf zu erzeugen muss die Temperatur höher sein als bei der Zubereitung von Kaffee).
- Die Kontrolleuchte des Ein/Aus Schalters blinkt wieder und bleibt danach an. Das Gerät ist nun betriebsbereit.
- Geben Sie die Milch in ein Gefäß. Zur Erzielung eines optimalen Ergebnisses sollte ein Gefäß mit einer kleinen Öffnung benutzt werden (zum Beispiel ein kleines Kännchen).
- Tauchen Sie die Düse in die Flüssigkeit.
- Stellen Sie den Wahlschalter d1 auf die Position  (Abb. 18) : Der Dampf tritt in die Milch aus.
- Um die Milch richtig aufzuschäumen, machen Sie Kreisbewegungen und bewegen Sie die Düse hoch und runter (Abb. 19). Achten Sie dabei aber darauf, dass die Dampfdose in der Mitte des Behälters gerade bleibt (Abb. 21c). Es ist normal dass die Pumpe zeitweise kurz aussetzt.
- Während dieses Vorgangs ist es normal dass die Temperaturkontrolleuchte des Ein/Aus Schalters aufleuchtet und wieder erlischt.
- Um zu gewährleisten, dass die Milch gut aufschäumt, sollten Sie am besten pasteurisierte oder UHT-behandelte Milch und keine Rohmilch oder entrahmte Milch verwenden.

- Schalten Sie das Gerät nach Beendigung des Aufschäumvorgangs ab (Wahlschalter d1 auf Position ☐).
- Wenn der Wahlschalter d1 auf Position ☐ ist, kühlt sich das Gerät automatisch ab. Während der Abkühlphase blinkt die Kontrolleuchte des Ein/Aus Schalters erneut und heißes Wasser läuft in die Auffangschale ab. Wenn erneut die optimale Temperatur zur Espressozubereitung erreicht ist bleibt die Kontrolleuchte wieder an.

WICHTIG!

Nach der Dampfanwendung reinigen Sie sofort die Düse mit einem feuchten Schwamm (damit keine Rückstände festkleben) und lassen Sie noch ein wenig Dampf austreten um die Düse zu reinigen.

ACHTUNG!

Die Dampfdüse ist noch heiß! Seien Sie vorsichtig um sich nicht zu verbrennen!

- Ihn mit klarem Wasser abspülen.
- Ziehen Sie die Rückseite des Filterhalters ab, indem Sie sie nach links drehen und dabei auf die beiden fest installierten Hebel drücken, um sie abnehmen zu können.

2. Reinigung und Spülen des Filterhalters

Jetzt kann der Filterhalter mit Spülmittel oder einer Bürste gereinigt werden, und danach mit klarem Wasser abgespült werden. Um ein besseres Resultat zu erreichen, können Sie während des Spülens mehrmals die Auswurfaste betätigen.

Wir raten Ihnen an, den Filterhalter energisch zu schütteln um das Wasser zu entfernen.

3. Zusammenbauen des Filterhalters

Setzen Sie das Unterteil des Filterhalters wieder ein, indem Sie ihn gegen den Uhrzeigersinn drehen, um ihn zu verriegeln.

9. REINIGUNG UND PFLEGE

A. Des Gerätes

- Ziehen Sie den Netzstecker vor jedem Reinigen und lassen Sie das Gerät abkühlen.
- Reinigen Sie von Zeit zu Zeit die Außenseite des Geräts mit einem feuchten Schwamm. Reinigen Sie regelmäßig den Wasserbehälter, den Tropfenauffangbehälter sowie das Gitter.
- Spülen Sie die Innenseite des Wasserbehälters regelmäßig.
- Wenn sich eine weiße Schicht in dem Behälter bildet, führen Sie eine Entkalkung durch (siehe Abschnitt 10. ENTKALKUNG).
- Verwenden Sie keine Reinigungsmittel auf Alkohol- oder Lösungsmittelbasis.
- Nachdem Sie das Gerät vom Netz getrennt haben, reinigen Sie das Sieb des Wasserauslaufs sowie die Dichtung mit einem feuchten Schwamm (Abb. 16).
- Reinigen Sie das Gerät lediglich mit einem angefeuchteten Tuch ohne Reinigungs- oder Scheuermittel.

B. Des Filterhalters

Ihr Gerät ist mit einem zerlegbaren Filterhalter mit Ausstoßsystem ausgestattet, der es erlaubt das Gerät perfekt in Stand zu halten.. Wir raten Ihnen, den Filterhalter nach jedem Gebrauch zu reinigen. Der Vorgang des Zerlegens/Zusammenbauens muss im kalten Zustand ausgeführt werden.

1. Zerlegen des Filterhalters

- Entnehmen Sie den Filterhalter aus Ihrem Gerät.
- Entfernen Sie den Kaffeesatz oder das Pad indem Sie die „EJECT“ drücken (Abb. 16).

C. Der Tropfenauffangschale

Sobald die Füllanzeige der Tropfenauffangschale sichtbar wird, muss diese geleert werden; dazu muss zunächst der Rost abgenommen werden (Abb. 20). Es ist normal, dass sich Wasser in ihr ansammelt und es handelt sich dabei nicht um ein Anzeichen für Undichtigkeit. Reinigen Sie die Tropfenauffangschale und den Rost gegebenenfalls mit Wasser und ein wenig mildem Geschirrspülmittel. Abspülen und trocknen.

D. Der Dampfdüse (Abb. 21 a,b)

Dieses Zubehör besteht aus 2 Teilen: einem Kunststoffträger und dem Metall-Schutzzyylinder.

- Entriegeln Sie zu Beginn der Reinigung die Düse des Schwenkarms, indem Sie sie nach links drehen.
- Lassen Sie dann den Metallzylinder den Kunststoffträger entlang gleiten.
- Reinigen Sie diese beiden Teile mit klarem Wasser und etwas nicht aggressivem Reinigungsprodukt.
- Spülen Sie sie ab und trocknen Sie sie.
- Wenn die Teile richtig trocken sind, setzen Sie den Metallzylinder wieder auf den Träger.
- Achten Sie darauf, die Silikondichtung, die die Düse abdichtet, nicht zu beschädigen.
- Schieben Sie die Düse auf den Schwenkarm, schrauben Sie sie dann nach rechts fest.

10. ENTKALKUNG

DE

- Das regelmäßige Entkalken Ihres Geräts, wie in den Abschnitten A und B für die Funktionen Kaffee und Dampf beschrieben, garantiert Ihrem Gerät eine lange Lebensdauer. Der Abstand zwischen zwei Entkalkungen ist abhängig von der Wasserhärte. Fragen Sie diese bei Ihrem Wasserwerk nach.
- Stellen Sie Ihr Gerät während des Entkalkens nicht auf einer empfindlichen Arbeitsfläche ab. Das Entkalkungsmittel könnte diese beschädigen.
- Für ein besseres Verständnis beachten Sie die folgende Tafel der Entkalkungsfrequenzen abhängig von der Wasserhärte und vom Gebrauch des Geräts:



ENTKALKUNGSFREQUENZ			
Anzahl von Kaffees pro Woche	Weiches Wasser (<19°th)	Kalkhaltiges Wasser (19-30°th)	Sehr kalkhaltiges Wasser (>30°th)
Weniger als 7	1 Mal pro Jahr	Alle 8 Monate	Alle 6 Monate
Von 7 bis 20	Alle 4 Monate	Alle 3 Monate	Alle 2 Monate
Mehr als 20	Alle 3 Monate	Alle 2 Monate	Jeden Monat



Im Zweifelsfall raten wir ein Entkalken pro Monat an.

Reparaturen des Geräts wegen:





- nicht ausgeführter Entkalkung,
 - Kesselsteinablagerung,
- werden nicht unter Garantie ausgeführt.

A. Entkalkung der Kaffeefunktion

- Trennen Sie das Gerät vom Netz.
- Bringen Sie den Filterhalter (ohne Kaffeemehl) am Gerät an, indem Sie ihn nach rechts bis zum Anschlag drehen (Abb. 3).
- Stellen Sie einen Behälter von mindestens ½ Liter unter den Filterhalter (Abb. 6).
- Überprüfen Sie ob der Schalter d1 in Position  steht.
- Entleeren Sie den Wasserbehälter und stellen Sie ihn zurück ins Gerät.
- Füllen Sie den Behälter mit einer Mischung von ¼ Wasser und ¼ Weinessig oder Zitronensäure /Sulfaminsäure.
- Schließen Sie das Gerät am Netz an.
- Sobald die Kontrollleuchte des Ein/Aus Schalters an bleibt, können Sie auf Position  Kaffee schalten (Abb. 4).
- Drücken Sie auf den Knopf d4  für 2 Tassen (Abb. 14).
- Lassen Sie die Mischung durchlaufen.

- Warten Sie 2 Minuten, wiederholen Sie dann den gleichen Vorgang 2 Mal, ab dem Drücken auf den Knopf Knopf d4  für 2 Tassen (Abb. 14).
- Drehen Sie den Schalter auf Position . Folgen Sie nun den Anweisungen des Entkalkens der Dampffunktion.

B. Entkalken der Dampffunktion

- Stellen Sie nun den Behälter unter die Dampfdüse.
- Drehen Sie den Schalter d1 auf die Position Vorheizen Dampf  (Abb. 17) (um Dampf zu erhalten muss die Temperatur höher sein als für die Kaffeezubereitung).
- Die Kontrollleuchte des Ein/Aus Schalters blinkt und bleibt dann an.
- Drehen Sie den Schalter d1 auf Position Dampf  (Abb.18): der Dampf strömt in die Flüssigkeit. Lassen Sie den Rest der Mischung während 2 Minuten durchlaufen.
- Während dieses Vorgangs ist es normal dass die Wassertemperaturkontrollleuchte aufleuchtet und wieder erlischt.
- Nach kurzer Zeit schalten Sie das Gerät aus (Position ). Sobald der Schalter d1 auf Position  steht kühlt das Gerät automatisch ab. Während der Abkühlphase blinkt der Ein/Aus Schalter und etwas warmes Wasser läuft in die Tropfenauffangeinrichtung.

C. Spülen

WICHTIG!

- Nach dem Entkalken führen Sie 2-3 Spülungen durch mit klarem Wasser (ohne Kaffeemehl), wie im Abschnitt « Erste Inbetriebnahme » beschrieben.
 - Vergessen Sie nicht die Dampfdüse zu spülen (Abb. 21 a,b).
- Das Gerät ist nun entkalkt und wieder Betriebsbereit.

11. GARANTIE

Auf Ihrem Gerät besteht eine Garantie, die allerdings erlischt falls das Gerät anders als in der Gebrauchsanweisung beschrieben angeschlossen, bedient oder verwendet wird. Reparaturen wegen Kesselsteinanlagerung werden nicht unter Garantie durchgeführt. Bei Problemen und Ersatzteilfragen wenden Sie sich bitte an Ihren Händler oder an ein zugelassenes Service-Center.

12. PROBLEMLÖSUNGEN

Probleme	Mögliche Ursachen	Lösungen
Der Filterhalter ist blockiert.	Sie haben vergessen den Filterhalter zu entriegeln.	Drücken Sie den ▲ Knopf und drehen Sie dabei den Filterhalter nach links (Abb. 15).
Der Kaffeesatz ist nicht trocken nach dem Durchlaufen des Wassers.	Sie haben den Filterhalter nicht richtig angezogen.	Ziehen Sie den Filterhalter fester an.
Der Espresso läuft zu langsam aus.	Das Kaffeemehl ist zu fein, zu fett oder zu fest gepresst.	Wählen Sie ein grobkörnigeres Kaffeemehl.
	Der Filterhalter ist schmutzig.	Reinigen Sie den Filterhalter entsprechend der Anleitung in Abschnitt 9.B.
	Das Wasserauslaufgitter ist schmutzig.	Wenn das Gerät abgekühlt ist reinigen Sie das Auslaufgitter mit einem feuchten Schwamm.
Nach der Zubereitung eines Espresso läuft Wasser aus dem Filterhalter aus.	Der Wahlschalter ist nicht in der Ruhestellung „Heizwendel“.	Stellen Sie den Wahlschalter auf die Position ☐ (Abb. 7).
	Frühzeitige Kesselsteinbildung in Folge von besonders kalkhaltigem Wasser.	Entkalken Sie Ihr Gerät entsprechend der Anleitung in der Gebrauchsanweisung (Abschnitt 10).
Kaffeesatz lagert sich in der Tasse ab.	Der Filterhalter ist schmutzig.	Reinigen Sie den Filterhalter mit warmem Wasser. Bedienen Sie die ▲ Taste um Kaffeemehlreste wegzuspülen. Schütteln Sie ihn, um das Wasser zu entfernen (siehe auch Abschnitt 9.B).
	Das Kaffeemehl ist zu feinkörnig.	Wählen Sie ein grobkörnigeres Kaffeemehl.
Der Espresso schäumt nicht.	Das Kaffeemehl ist zu alt.	Wählen Sie frisch gemahlenes Kaffeemehl.
	Das Kaffeemehl ist nicht geeignet für Espresso.	Verwenden Sie feinkörnigeres Kaffeemehl.
	Es ist zu wenig Kaffeemehl im Filterhalter.	Füllen Sie Kaffeemehl nach.
Der Wasserbehälter leckt wenn er transportiert wird.	Das Ventil am Boden des Behälters ist schmutzig oder defekt.	Reinigen Sie den Wasserbehälter und bewegen Sie das Ventil mit dem Finger.
	Die Klappe ist blockiert durch Kesselstein.	Entkalken Sie das Gerät wie im Abschnitt 9 beschrieben.
Wasser läuft aus dem Gerät.	Internes Leck.	Überprüfen Sie ob der Wasserbehälter richtig positioniert ist. Falls der Fehler bleibt, das Gerät nicht mehr gebrauchen und sich an einen zugelassenen Kundendienst wenden.

Probleme	Mögliche Ursachen	Lösungen
Knackgeräusche im Filterhalter.	Normaler Vorgang: blockieren der Sicherungseinrichtung des Filterhalters.	
Die Pumpe ist ungewöhnlich laut.	Kein Wasser im Wasserbehälter.	Schalten Sie das Gerät aus (Position (0)), füllen Sie Wasser in den Behälter und schalten Sie das Gerät wieder ein.
Die Tassen sind nicht gleich voll.	Der Filterhalter ist schmutzig.	Reinigen Sie den Filterhalter.
Der Espresso leckt aus den Seiten des Filterhalters.	Der Filterhalter ist nicht richtig positioniert.	Bringen Sie den Filterhalter an und verriegeln Sie ihn (von links nach rechts drehen bis zum Anschlag) (Abb. 3) .
	Der Rand des Filterhalters ist verschmutzt durch Kaffeemehl.	Entfernen Sie den Überschuss an Kaffeemehl (Abb. 10b) Reinigen Sie das Filtersieb mit einem feuchtem Schwamm.
Ihr Espresso schmeckt schlecht.	Das Spülen nach dem Entkalken wurde nicht korrekt durchgeführt.	Spülen Sie das Gerät entsprechend der Gebrauchsanweisung (Abschnitt 9) Überprüfen Sie die Qualität des Kaffees.
Das Gerät funktioniert nicht.	Die Pumpe läuft, leer aus Wassermangel.	Füllen Sie den Wasserbehälter und starten Sie die Pumpe (siehe Abschnitt 5. « ERSTE INBETRIEBNAHME »). Leeren Sie den Behälter nie vollständig.
	Der Wasserbehälter ist schlecht positioniert.	Bringen Sie den Wasserbehälter in Position indem Sie ihn fest nach untendrücken.
Die Dampfdüse lässt die Milch nicht schäumen.	Die Dampfdüse ist verstopft oder verkalkt.	Entkalken Sie die Dampfdüse entsprechend dem Abschnitt « ENTKALKEN » oder machen Sie die Düse frei mit einer Nadel.
	Die Milch ist zu heiß.	Verwenden Sie gekühlte Milch.
	Die Form des Behälters ist nicht geeignet.	Verwenden Sie einen kleinen Krug.
	Sie verwenden entrahmte Milch.	Verwenden Sie vorzugsweise Vollmilch oder halbentrahmte Milch.

Wenn es nicht möglich ist die Ursache einer Panne festzustellen, wenden Sie sich bitte an einen zugelassenen Kundendienst. Nie das Gerät demontieren! (im Fall einer Demontage erlischt die Garantie).



13. ENTSORGUNG VON ELEKTRISCHEN UND ELEKTRONISCHEN PRODUKTEN

Denken Sie an den Schutz der Umwelt!

- ① Ihr Gerät enthält wertvolle Rohstoffe, die wieder verwertet werden können.
- ➔ Geben Sie Ihr Gerät deshalb bitte bei einer Sammelstelle Ihrer Stadt oder Gemeinde ab.





Thank you for purchasing this ROWENTA product. You have just purchased the latest innovation in terms of espresso machines. Your machine is equipped with a filter holder that has three exclusive systems:

- One is for the progressive compression of the ground coffee when positioning the filter holder. (OPTIPRESS system).
- The second is for ejecting the used coffee.
- The last one is for the use of E.S.E. (Easy Serving Espresso)  pods or soft pods.

It can also be removed, so that you can clean it regularly to keep it in perfect working order. For your safety, the filter holder is fitted with a locking system so that it remains in place when the pressure rises.

EN

1- DESCRIPTION

- a** Water tank cover
- b** Removable water tank
- c** Cup tray
- d** Control panel:
 - d.1** Selection knob (coffee or steam)
 - d.1-1**  = preheating of coffee
 - d.1-2**  = preparation of an espresso
 - d.1-3**  = preheating of steam vapour
 - d.1-4**  = preparation of steam
 - d.2** ON/OFF button with LED
 - d.3** Button 1 cup with indicator light
 - d.4** Button 2 cups with indicator light
- e** Position for the filter holder
- f** Filter holder with ejection system for the used coffee or pod and progressive compression of the ground coffee or pod: OPTIPRESS system.
- g** Steam nozzle
- h** Drip tray grill
- i** Drip tray with level indicator
- j** Power cord

2- TECHNICAL CHARACTERISTICS

IMPORTANT!

Operating voltage:

This appliance is designed to operate solely with an alternating current of 220-240 V

Type of use: This product has been designed for domestic use only. Any commercial use, inappropriate use or failure to comply with the instructions, the manufacturer accepts no responsibility and the guarantee will not apply.

- Electromagnetic pump: 15-bar
- Filter holder with used coffee ejection system
- 1 or 2 cups
- Adjust the volume of coffee in the cup
- Automatic serving of the selected volume of coffee
- Compatible with all types of pods, E.S.E or soft
- Steam function
- Auto off after 9 minutes (environmental protection).
- Removable tank (capacity: 0,86 litre)
- Power rating: 1350-1600 W
- Tension: 220-240 V 50/60 Hz
- Overheating safety devices
- Dimensions: H. 322,5 mm, L. 291 mm, W. 214 mm

3. SAFETY INSTRUCTIONS

- Before using your espresso machine, please read the instructions carefully.
- Only plug the appliance in to a socket with an earth pin. Check that the voltage on the rating plate of the appliance matches that of your electrical installation.
- Do not place your espresso machine on a hot surface (an electric hob for example) or close to flames.
- Do not remove the filter holder containing the ground coffee when water is passing through it as the appliance is pressurised at that time.
- Do not use the appliance unless the drip tray and the grill are fitted.
- Always unplug your appliance in the case of problems when making coffee or before cleaning your appliance.
- Do not unplug the appliance by pulling on the power cord and do not place the power cord on a sharp edge or corner.
- Avoid contact between the power cord or your hands with the hot parts of the appliance (cups warming tray, filter holder, steam nozzle).
- Do not immerse the appliance in water.
- Keep out of the reach of children and do not allow the power cord to dangle.

- Follow the instructions for descaling operations.
- Do not use the appliance if it is damaged or if the power cord has been damaged.
- If the power cord or any other specific element is defective, in order to avoid any danger they must only be replaced by a Rowenta approved service centre. Under no circumstances must the appliance be opened by the user.
- Check that the filter holder has been tightened before making the coffee.
- This appliance is not designed to be used by persons (including children) with reduced physical, sensory or mental capacities or persons with no experience or knowledge unless they have been provided with suitable instructions concerning the use of the appliance from a person responsible for their safety. Children should be supervised to ensure that they do not play with the appliance.
- The accessories and removable parts of the appliance are not dishwasher proof.
- Place on a flat, stable, heat-resistant work surface away from water splashes and sources of heat.
- This appliance is intended to be used only in the household.
- It is not intended to be used in the following applications, and the guarantee will not apply for :
 - staff kitchen areas in shops, offices and other working environments,
 - farm houses,
 - by clients in hotels, motels and other residential type environments,
 - bed and breakfast type environments.

4. PRACTICAL ADVICE

IMPORTANT!

Before first use, after prolonged periods of non-use or after descaling, the appliance must be cleaned as described in the paragraph: "FIRST USE"

Remember to release the filter holder while pressing the "EJECT" button lightly before removing it from the appliance (fig. 1a).

- To obtain an espresso with an intense aroma, we recommend that you use freshly ground special espresso coffee that is suited to the delicate preparation of this type of coffee, as well as cups that are not bigger than 50 ml.
- Keep the ground coffee in the refrigerator, it will conserve its aroma for longer.
- Do not fill your filter holder to the top, use the measuring spoon (1 spoonful for 1 cup, 2 spoonfuls for 2 cups). Remove any excess ground coffee from



the edge of the filter holder.

- If the appliance is not used for more than 5 days, empty and rinse the water tank.
- Before removing the tank to fill or empty it, always remember to switch off the appliance.
- Always ensure that the appliance is placed on a flat, stable, heat-resistant surface.

5. FIRST USE

Rinsing before first use

Before using your coffee machine, clean all of the accessories in water and washing up liquid then dry them.

- Fill the tank with cold water and fit it onto the appliance, ensuring that it is fitted correctly (fig. 1b).
- Switch on the appliance by pressing the ON/OFF button d2 ①.
- The temperature light flashes then remains lit. The appliance is ready for use (fig. 2).
- Insert the filter holder (without ground coffee) into the appliance: turn it towards the right as far as possible (fig. 3).
- Place a container with a volume of over ½ litre under the filter holder. Turn the switch d1 to the "coffee" position  (fig. 4, 5, 6), then press on the two cup position  several times if necessary.
- If the water doesn't run off (pump priming), repeat the process from the beginning.
- Let the water run from the tank. To stop the flow of water, turn the selector d1 to the position  (fig. 7) and unplug the appliance.
- Remove the tank, empty it and rinse it carefully and fit it back onto the appliance (fig. 1b and 8).

6. PREPARING AN ESPRESSO

IMPORTANT!

If the espresso machine is being used for the first time, the appliance must be cleaned as described in paragraph 5 "FIRST USE".

With ground coffee

The type of ground coffee that you use will determine the strength and taste of your espresso: the finer your coffee is ground, the stronger the espresso.

- Before removing the removable tank, place the selector d1 in the  position (fig. 7).
- Fill the tank with cold water and fit it back onto the appliance (fig. 8).
- Switch on the appliance by pressing the ON/OFF button d2 ①.

- The LED flashes while the machine is warming up, then remains lit. The appliance is then ready for use.
- Release the filter holder by pressing the ▲ button lightly and turning it towards the left (fig. 9).

Using the measuring spoon, place the ground coffee into the filter holder: one measuring spoon (filled to the top) per cup for a good espresso (fig. 10a).

- Remove the excess ground coffee from the edge of the filter holder (fig. 10b).
- Insert the filter holder into the appliance tightening it by turning it towards the right as far as possible (fig. 12).
- Place a cup on the grill of the drip tray under the filter holder (fig. 13).
- Turn the selector d1 to the position ☐ (coffee) (fig. 4).
- Press either the d3 button ☐ for 1 cup or the D4 button ☐☐ for 2 cups.
- After a few moments, the coffee starts to flow.
- When the cups are full, the coffee stops flowing automatically. Move the selector d1 back to the ☐ position (fig. 7).
- Remove the cup.
- Release the filter holder: press the ▲ button lightly while turning the filter holder towards the left and remove it from the appliance. Throw away the used coffee using the ejection system by pressing the "push" button on the handle fully (fig. 16). Wash the filter holder under running water, while pressing the "push" button to eliminate the remains of ground coffee (see also paragraph 8.B for deeper cleaning).

It is normal that each time the control selector d1 returns to the position ☐ there is a low noise of running water or steam, due to a specific device which eliminates the pressure from the circuits.

With an E.S.E espresso pod

"ESE" for "Easy Serving Espresso" is a pod (44 mm in diameter) of 7g of coffee that has been selected, ground and compacted between two filter papers especially designed to make Italian style espresso ("ristretto" short coffee).

This system permits easy, simple, clean and comfortable use of your machine.

- Before removing the removable tank, remember to place the selector d1 in the position ☐ (fig. 7).
- Fill the tank with cold water and fit it back onto the appliance (fig. 8).
- Switch on the appliance by pressing the ON/OFF button d2 ①.
- The LED flashes during preheating, then remains lit.

The appliance is then ready for use.

- Release the filter holder by pressing the ▲ button lightly and turning it towards the left (fig. 15). If required, remove the paper around the pod following the dotted lines (fig. 11). Place the E.S.E pod with the red writing facing downwards (fold the corners of the filter paper back). Ensure that the paper is placed inside the filter, otherwise this could cause leaks. For creamier and thicker froth, the E.S.E pod must be positioned correctly. The pod is designed to make one cup of coffee. The use of 2 E.S.E pods on top of one another is not recommended.
- Insert the filter holder into the appliance tightening it by turning it towards the right as far as possible (fig. 12).
- To prepare your espresso, follow the same procedure as for the preparation of an espresso with ground coffee.

With a soft pod

Your machine is also compatible with soft pods (generally 60 mm in diameter).

As this type of pod is not specifically designed for espresso machines, you will obtain a weaker espresso than with an E.S.E. pod.

- Before removing the removable tank, remember to place the selector d1 in the position ☐ (fig. 7).
- Fill the tank with cold water and fit it back onto the appliance (fig. 8).
- Switch on the appliance by pressing the ON/OFF button d2 ①.
- The LED flashes during preheating, then remains lit. The appliance is then ready for use.
- Release the filter holder by pressing the ▲ button lightly and turning it towards the left (fig. 15). Place a soft pod into the filter holder. The pod is designed to make one cup of coffee. The use of 2 pods on top of one another is not recommended.
- Insert the filter holder into the appliance tightening it by turning it towards the right as far as possible (fig. 12).
- To prepare your espresso, follow the same procedure as for the preparation of an espresso with ground coffee.

7. INDIVIDUAL PROGRAMMING OF THE VOLUME OF COFFEE:





To change the pre-programmed amount of water, proceed as follows:

- Fill the water tank and turn the machine on (fig. 1 abc, 2, and 4).
- Put a spoonful of coffee in the filter by using a measuring spoon or use an E.S.E. or soft pod.

- Put the filter holder in place and lock it by turning it to the right as far as it will go, up to the stop (fig. 12).
- Place a cup under the filter holder.
- Hold down the "1 cup" button (> 3 sec) until the "1 cup" light flashes quickly. The coffee flows out.
- When the desired amount of espresso is obtained, press the "1 cup" button. This amount will be saved automatically.
- The next time when you press the "1 cup" button, you will obtain the most recently recorded amount. Programming for 2 cups uses the same method, by pressing the "2 cups" button (> 3 sec).
- If you turn off the device, the volumes will need to be reprogrammed the next time you use it.

8. STEAM FUNCTION

Steam is used to foam milk (for example to make a cappuccino).

- To produce steam, turn the switch d1 to the position  (fig. 17) (to obtain more steam, the temperature needs to be higher than when making coffee).
- The ON/OFF button LED flashes again then remains lit. The appliance is then ready for use.
- Put the milk into a container. For best results, we recommend you use a container with a small opening (small jug for example).
- Plunge the steam nozzle into the liquid.
- Turn the switch d1 to the position  (steam) (fig. 18): the steam comes out into the milk.
- In order to give the milk plenty of froth, move the appliance in a circular direction from top to bottom (fig. 19), making sure that the steam nozzle remains upright at the centre of the container. (figs. 21c). The pump operates intermittently, this is normal.
- To obtain a good froth on your milk, we recommend that you use fresh cold pasteurised semi-skimmed milk, skimmed milk or UHT milk.
- During operation, it is normal for the temperature light of the ON/OFF button to light up and then extinguish.
- When frothing is completed, stop the appliance device (switch d1 in position ).
- When the selector d1 is in the position , the appliance cools down automatically. During the cooling down phase, the LED of the ON/OFF button flashes, and hot water runs into the drip tray. When the optimal temperature for preparing an espresso is reached, the LED remains lit.

IMPORTANT!

Once the steam has been stopped, clean the steam nozzle immediately and thoroughly using a damp sponge (to avoid residues from sticking) and let a little more steam run through into free air to rinse the inside of the nozzle.

WARNING!

The steam nozzle is still hot!
Be careful not to burn yourself.

9. MAINTENANCE AND CLEANING

A. The appliance

- Unplug the machine each time before cleaning and leave the appliance to cool down.
- Clean the outside of the appliance from time to time with a damp sponge. Wash the tank, the drip tray and its grill regularly and dry them.
- Rinse the inside of the tank regularly.
- When a fine white film obscures the tank, carry out a descaling operation. (see paragraph 10. DESCALING).
- Do not use alcohol or solvent based cleaning products.
- Once the appliance has been unplugged, clean the hot water grill and the seal regularly, using a damp sponge (fig. 16).
- Only clean with a damp cloth, do not use detergents or abrasive products.

B. The filter holder

The appliance that you have purchased is equipped with a removable ejecting filter holder, which allows you to maintain it in perfect working order. We recommend that you clean it each time after use. These removal/fitting operations must be carried out when the machine has cooled down.

1. Removal of the filter holder:

- Remove the filter holder from your machine.
- Dispose of the used coffee or pod by pressing the "push" button (fig. 16).
- Rinse in clear water.
- Remove the back of the filter holder by turning to the left, while pressing in the two brackets.

2. Cleaning and rinsing the filter holder:

The filter holder may then be cleaned using a household detergent and a scouring pad, but must be rinsed afterwards in clear water. For best results, you may press the ejection button several times while rinsing. We recommend shaking your filter holder vigorously in order to remove all water.

3. Fitting the filter holder:

Replace the bottom of the filter holder by rotating it anti-clockwise to lock.

C. The drip tray

When the drip tray full level is displayed, it must be emptied after removing the grid (fig. 20). The presence of water is normal, and does not mean there is a leak. If necessary, clean the drip tray and its grid with water and a little gentle washing-up liquid. Rinse and dry.

D. The steam nozzle (Fig 21 a, b)

This accessory consists of 2 parts: one part which is the plastic support and the other which is the metal protection cylinder.

- Before cleaning, unlock the nozzle from the articulated arm by turning it to the left.
- Then slide the metal cylinder along the plastic support.
- Clean these two parts with tap water and some mild washing-up liquid.
- Rinse and dry.
- Once the parts have been properly cleaned, put the metal cylinder back on the support.
- Make sure that you don't damage the silicone seal which makes the nozzle watertight.
- Insert the nozzle on the articulated arm then twist to the right.

10. DESCALING

- Regular descaling of your appliance, as mentioned in paragraphs A and B for the coffee and steam functions, is the best guarantee of your machine's long life. The frequency of the descaling operations must be adapted to suit the hardness of your water. Ask for advice from your local water authority.
- During the operation, do not stand your appliance on a marble surface. The descaler could affect it.
- To make this clearer, please find below a summary table of the frequencies of the descaling operations according to the hardness of water and use:

DESCALING FREQUENCY			
Av. number of coffees per week	Soft water (<19°th)	Hard water (19-30°th)	Very hard water (>30°th)
Less than 7	Once a year	Every 8 months	Every 6 months
From 7 to 20	Every 4 months	Every 3 months	Every 2 months
More than 20	Every 3 months	Every 2 months	Every month

If in doubt, we recommend carrying out a descaling operation every month.







No repairs to your machine will be carried out due to:

- descaling not being carried out,
- scale.





A. Descaling of the coffee function

- Unplug the appliance.
- Insert the filter holder (without ground coffee) into the appliance and lock it into place by turning it towards the right as far as possible (fig. 3).
- Place a container with a volume of more than 1/2 litre under the filter holder (fig. 6).
- Check that the selector d1 is in the position .
- Empty the tank and put it in place.
- Fill the tank with a mixture of three parts water to one part commercially available white vinegar (available

from hardware stores) or citric acid.

- Switch on the appliance.
- Place the d3 button in the maximum volume position.
- When the temperature light of the ON/OFF button remains lit, you can then switch to the position  (coffee) (fig. 4).
- Press the d4 2 cups button   (fig. 14).
- Let the mixture flow through.
- Wait for 2 minutes then repeat the operation twice, from the step of pressing the d4 2 cups button   (fig. 14).
- Turn the selector to the position .
- Now follow the instructions for descaling the steam function.

B. Descaling the steam function

- Next place the container under the steam nozzle.
- Turn the selector d1 to the position  (steam heat) (fig. 17) (to obtain steam, the temperature must be higher than that required for coffee).
- the LED of the ON/OFF button flashes then remains lit.
- Turn the selector d1 to the position  (steam extraction) (fig. 18): the steam pours into the liquid. Let the rest of the mixture flow for 2 minutes.
- During the operation, it is normal for the water temperature light to light up and then go out.
- After a few moments, stop the appliance (position .
- When the selector d1 is in the position , the appliance cools down automatically. During the cooling down phase, the LED of the ON/OFF button flashes and hot water runs into the drip tray.

C. Rinsing

IMPORTANT!

- After descaling, rinse 2-3 times with clear water (without ground coffee), as described in paragraph "First use".
- Don't forget to rinse the steam nozzle (Figs. 21 a, b).
The appliance is descaled and ready to use again.





11. GUARANTEE

Your appliance is supplied with a guarantee but any incorrect connection, handling or use other than those described in the instructions will invalidate this guarantee.

The warranty for this appliance covers it exclusively for domestic use; any other type of use voids the warranty.

No repairs due to scale are covered by the guarantee. For any after sales or spare parts problems, contact your dealer or an approved service centre.

12. TROUBLESHOOTING

Problems	Possible causes	Solutions
The filter holder is blocked.	You have forgotten to release the filter holder.	Press the  button while turning the filter holder towards the left (fig. 15).
The coffee is not dry after the water has passed through.	You have not tightened the filter holder correctly.	Tighten the filter holder more.
The espresso flows too slowly.	The coffee is too finely ground, too oily or powdery.	Choose a more coarsely ground coffee.
	The filter holder is dirty.	Clean your filter holder according to the instructions in paragraph 9.B.
	The water grill is dirty.	When the appliance has cooled down, clean the water grill with a damp sponge.
Water flows from the filter holder after the espresso has been made.	The selection knob has not been placed in the position "Resistor".	Turn the d1 control switch to  (fig. 7).
	Premature formation of scale due to very hard water.	Descalc the espresso machine according to the instructions (paragraph 10).
Ground coffee in the cup.	The filter holder is dirty.	Clean the filter holder with hot water. Press the  button to eliminate any remaining coffee. Shake it to remove of any water (also refer to paragraph 9.B.)
	The coffee is too finely ground.	Use a more coarsely ground coffee.
The espresso is not not frothy/has no crema.	The coffee is too old or has become stale.	Use a more recently ground fresher coffee.
	The coffee is not suited to making espresso.	Use a finer espresso ground coffee, and only use Espresso ground coffee
	There is not enough coffee in the filter holder.	Add more coffee.
The water tank leaks when it is moved.	The valve at the bottom of the tank is dirty or faulty.	Wash the water tank and activate the valve at the bottom of the tank with your finger.
	The valve is blocked by scale	Descalc the appliance as described in paragraph 10.
Water leaking underneath the appliance.	Inside leak.	Check that the tank is fitted correctly. If the problem continues, do not use the appliance, contact an approved service centre.
Cracking noises are heard from the filter holder.	This is normal: safety lock on the filter holder.	
The pump is abnormally noisy.	No water in the tank.	Switch off the appliance (position ) , fill the water tank and switch back on.

Problems	Possible causes	Solutions
The cups are not filled equally.	The filter holder is dirty.	Refer to paragraph 9.B for the maintenance of the filter holder.
The espresso leaks from the sides of the filter holder.	The filter holder is not fitted correctly.	Fit the filter holder in place and lock it (turn it from left to right as far as possible) (fig. 3).
	The edge of the filter holder has coffee on it.	Remove the excess coffee (fig. 10b) and clean the water grill with a damp sponge.
Your espresso has a bad taste.	After descaling, the appliance has not been rinsed correctly.	Rinse the appliance according to the instructions (paragraph 9) and check the quality of coffee.
The pump is not operating	The pump has been drained due to lack of water.	Fill the water tank and restart the pump (see paragraph 5. "FIRST USE"). Avoid emptying the water tank completely.
	The removable water tank is not fitted correctly.	Push the water tank firmly to fit it correctly.
The steam nozzle does not froth the milk.	The steam nozzle is blocked or scaled.	Descalcify the steam nozzle as described in the paragraph "DESCALING" or unblock it with a needle.
	The milk is too warm or not fresh.	Use very cold, very fresh milk.
	The container is not the right shape.	Use a small jug.

If the cause of the problem cannot be determined, contact an approved service centre. Do not dismantle the appliance yourself! (If dismantled, this will invalidate the guarantee).

13. ELECTRICAL OR ELECTRONIC PRODUCT TO BE DISPOSED OF



Do your part to protect the environment!

- ① Your appliance contains many materials that may be recovered or recycled.
- ➡ Please take it to a local civic waste collection point

HELPLINE:

If you have any product problems or queries, please contact our Customer Relations Team first for expert help and advice:

0845 602 1454 - UK
 (01) 677 4003 - ROI





or consult our website - www.rowenta.co.uk

Dziękujemy za Państwa zaufanie i przywiązanie do produktów ROWENTA. Właśnie zakupili Państwo najnowszy model ekspresu. Urządzenie to jest wyposażone w pojemnik na filtr, który posiada trzy wyjątkowe systemy:

- Jeden do stopniowego ubijania zmielonej kawy przy ustawianiu pojemnika na filtr (system OPTIPRESS).
- Inny do usuwania zużytej kawy.
- ostatni, umożliwiający stosowanie saszetek E.S.E. (Easy Serving Espresso)  lub miękkich saszetek.

Można go także zdemontować i dzięki częstemu myciu utrzymywać w doskonałym stanie. Ze względów bezpieczeństwa pojemnik na filtr jest wyposażony w system blokujący, uniemożliwiający jego przesuwanie przy wzroście ciśnienia.

1- OPIS

- PL**
- a** Pokrywka zbiornika na wodę
 - b** Wyjmowany zbiornik na wodę
 - c** Płyta na filiżanki
 - d** Panel sterowania:
 - d.1** Przetłącznik (kawa lub para)
 - d.1-1**  = podgrzewanie kawy
 - d.1-2**  = przygotowanie kawy espresso
 - d.1-3**  = podgrzewanie pary
 - d.1-4**  = przygotowanie pary
 - d.2** Przycisk uruchomienia z kontrolką świetlną

- d.3** Przycisk 1 filiżanki ze świetlną kontrolką
- d.4** Przycisk 2 filiżanek ze świetlną kontrolką
- e** Obsada pojemnika na filtr
- f** Pojemnik na filtr z systemem usuwania zużytej kawy lub saszetki wraz z mechanizmem stopniowego ubijania zmielonej kawy lub saszetki: system OPTIPRESS.
- g** Dysza pary
- h** Kratka ociekowa
- i** Tacka ociekowa wyposażona we wskaźnik poziomu napełnienia
- j** Kabel zasilający

2- PARAMETRY TECHNICZNE

WAŻNE!

Napięcie użytkowania: urządzenie to powinno być zasilane wyłącznie prądem przemiennym 220–240 V.

Typ użytkowania: urządzenie to jest przeznaczone **WYŁĄCZNIE DO UŻYTKU DOMOWEGO**.

- Pompa elektromagnetyczna: 15 barów
- Pojemnik na filtr z systemem usuwania zużytej kawy
- 1 lub 2 filiżanki
- Dostosowanie ilości kawy do filiżanki
- Automatyczne nalewanie wybranej ilości kawy
- Możliwość stosowania wszelkiego rodzaju saszetek, E.S.E lub saszetek miękkich
- Funkcja pary
- Automatyczne wyłączenie po 9 minutach (ochrona środowiska).
- Wyjmowany zbiornik (pojemność: 0,86 litra)
- Moc: 1350–1600 W
- Napięcie: 220–240 V 50/60 Hz
- Zabezpieczenia przed przegrzaniem
- Wymiary: wys. 322,5 mm, dł. 291 mm, gł. 214 mm

3. ZALECENIA BEZPIECZEŃSTWA

- Przed uruchomieniem ekspresu należy uważnie przeczytać niniejszą instrukcję obsługi.
- Podłączać urządzenie jedynie do gniazda z wbudowanym uziemieniem. Sprawdzić, czy napięcie podane na tabliczce znamionowej urządzenia jest zgodne z napięciem domowej instalacji elektrycznej.
- Nie stawiać ekspresu na gorącej płycie (na przykład na płycie elektrycznej) lub w pobliżu płomienia.
- Nie wyjmować pojemnika na filtr zawierającego zmieloną kawę podczas przepływu wody, gdyż urządzenie jest wówczas pod ciśnieniem.
- Nie używać urządzenia, jeśli tacka i kratka ociekowa nie zostały zamontowane.
- Wtyczkę należy wyjąć z gniazdka w razie problemu w czasie przepływu kawy lub przed czyszczeniem urządzenia.
- Przy odłączaniu urządzenia ze źródła zasilania nie ciągnąć za przewód i nie umieszczać go na ostrych krawędziach i załamaniach mebli.
- Nie dotykać kablem ani dłońmi nagrzanymi

elementów urządzenia (płyta podgrzewająca filiżanki, pojemnik na filtr, dysza pary).

- Nigdy nie zanurzać urządzenia w wodzie.
- Ustawić poza zasięgiem dzieci i nie pozostawiać zwisającego przewodu.
- Stosować się do instrukcji dotyczących odkamieniania urządzenia.
- Nie włączać urządzenia, jeśli jest ono uszkodzone lub jeśli przewód zasilający jest w złym stanie.
- Jeśli przewód lub jakikolwiek inny element urządzenia ulegnie uszkodzeniu, ze względów bezpieczeństwa części te powinny być wymieniane wyłącznie przez autoryzowane centrum serwisowe Rowenta. W żadnym wypadku urządzenie nie powinno być otwierane samodzielnie.
- Sprawdzić, czy pojemnik na filtr jest dobrze włożony przed przystąpieniem do filtrowania kawy.
- Urządzenie to nie powinno być używane przez osoby (w tym dzieci), których zdolności fizyczne, sensoryczne lub umysłowe są ograniczone, ani przez osoby nie posiadające odpowiedniego doświadczenia lub wiedzy, chyba że osoba odpowiedzialna za ich bezpieczeństwo nadzoruje ich czynności związane z używaniem urządzenia lub udzieliła im wcześniej wskazówek dotyczących jego obsługi. Należy dopilnować, aby dzieci nie używały urządzenia do zabawy.
- Akcesoria i wyjmowane części urządzenia nie nadają się do mycia w zmywarce do naczyń.
- Urządzenie to jest przeznaczone do użytku domowego.
- Gwarancja nie obejmuje użytkowania urządzenia:
 - W aneksach kuchennych dla pracowników sklepów, biur i innych miejsc pracy,
 - W gospodarstwach rolnych,
 - Przez klientów hoteli, moteli i innych obiektów noclegowych,
 - Przez gości w "pokojach gościnnych".

4. WSKAZÓWKI PRAKTYCZNE

WAŻNE!

Przed pierwszym użyciem, po dłuższej przerwie w użytkowaniu urządzenia lub po jego odkamienieniu, ekspres należy umyć w sposób opisany w paragrafie: "PIERWSZE URUCHOMIENIE"

Należy pamiętać o odblokowaniu pojemnika na filtr poprzez lekkie naciśnięcie przycisku





"EJECT" przed jego zdjęciem z urządzenia (rys. 1a).

- Aby przygotować espresso o intensywnym aromacie, zalecamy używanie specjalnej, świeżo zmielonej kawy espresso, która nadaje się do tego typu parzenia, oraz filiżanek o pojemności nie większej niż 50 ml.
- Przechowywać zmieloną kawę w lodówce, dzięki czemu dłużej zachowa swój aromat.
- Nie wypełniać pojemnika na filtr po brzegi, ale używać łyżeczki-miarki (1 łyżeczka na jedną filiżankę, 2 łyżeczki na 2 filiżanki). Usunąć nadmiar kawy z krawędzi pojemnika na filtr.
- Jeśli urządzenie nie jest używane przez ponad 5 dni z rzędu, opróżnić je, a zbiornik na wodę wypułkać.
- Przed wyjęciem zbiornika w celu napełnienia lub opróżnienia go, zawsze wyłączać urządzenie.
- Dopilnować, aby urządzenie zawsze stało na płaskiej i stabilnej powierzchni.

5. PIERWSZE URUCHOMIENIE

Płukanie przed pierwszym użyciem.

Przed uruchomieniem ekspresu, umyć akcesoria w wodzie z płynem do mycia naczyń i wytrzeć je.

- Wypełnić zbiornik zimną wodą, wstawić go do urządzenia, upewniwszy się, że został prawidłowo włożony (rys. 1b).
- Włączyć urządzenie naciskając przycisk uruchomienia d2 .
- Kontrolka temperatury miga, po czym zapala się na stałe. Urządzenie jest gotowe do użytku (rys. 2).
- Włożyć pojemnik na filtr (bez zmielonej kawy) do urządzenia: przekręcić go w prawo do oporu (rys. 3).
- Ustawić naczynie o pojemności ponad ½ litra pod pojemnikiem na filtr. Przekręcić przełącznik d1 do pozycji (kawa)  (rys. 4, 5, 6), następnie nacisnąć na przycisk "dwie filiżanki" nawet kilka razy, w razie potrzeby  (D4).
- Jeżeli woda nie płynie (rozruch pompy), należy powtórzyć całą operację od początku.
- Przepuścić wodę ze zbiornika do naczynia. Aby wstrzymać przepływ wody, przekręcić przełącznik d1 do pozycji  (rys. 7) i wyłączyć urządzenie.
- Wyjąć zbiornik, starannie go wypułkać i z powrotem wstawić do urządzenia (rys. 1b i 8).







6. PRZYGOTOWANIE KAWY ESPRESSO

WAŻNE!

Jeśli ekspres jest używany po raz pierwszy, urządzenie należy umyć zgodnie z instrukcją opisaną w paragrafie 5 "PIERWSZE URUCHOMIENIE".

Z kawą mieloną

Od typu zmielonej kawy zależeć będzie moc i smak espresso: im drobniej zmielona jest kawa, tym mocniejsze będzie espresso.



- Przed wyjęciem zbiornika, ustawić przełącznik d1 w pozycji  (rys. 7).
- Napełnić zbiornik zimną wodą i wstawić go z powrotem do urządzenia (rys. 8).
- Włączyć urządzenie naciskając przycisk uruchomienia d2 .
- Kontrolka miga w fazie podgrzewania, po czym zapala się na stałe. Urządzenie jest wówczas gotowe do użytku.
- Odblokować pojemnik na filtr lekko przyciskając przycisk  i przekręcając go w lewo (rys. 9). Za pomocą łyżeczki-miarki, nasypać zmieloną kawę do pojemnika na filtr: jedna łyżeczka-miarka (wypełniona po brzegi) na jedną filiżankę, aby przygotować dobre espresso (rys. 10a).
- Usunąć nadmiar kawy z krawędzi pojemnika na filtr (rys. 10b).
- Włożyć pojemnik na filtr do urządzenia, przekręcając go mocno w prawo aż do oporu (rys. 12).
- Ustawić filiżankę na kratce zbiornika ociekowego pod pojemnikiem na filtr (rys. 13).
- Przekręcić przełącznik d1 do pozycji (kawa) (rys. 4).
- Nacisnąć przycisk D3  dla 1 filiżanki lub przycisk D4  dla 2 filiżanek.
- Po chwili kawa zaczyna spływać.
- Po wypełnieniu filiżanki, napełnianie wyłącza się automatycznie. Wówczas należy przestawić przełącznik d1 do pozycji  (rys. 7).
- Zdjąć filiżankę.
- Odblokować pojemnik na filtr: nacisnąć lekko przycisk , przekręcając pojemnik na filtr w lewo i zdjąć go z urządzenia. Wyrzucić zużytą kawę za pomocą systemu usuwania naciskając do oporu przycisk "push" na uchwycie (rys. 16). Umyć pojemnik na filtr pod bieżącą wodą, naciskając przycisk "push",

aby pozbyć się resztek zmielonej kawy (patrz także paragraf 8.B opisujący dokładniejsze mycie urządzenia).

Jest rzeczą normalną, że po każdym powrocie przełącznika sterowania d1 do pozycji  słychać delikatny dźwięk przepływu wody lub pary, wywołany przez specjalny system obniżający ciśnienie we wszystkich przewodach.



Z wykorzystaniem saszetki E.S.E

"ESE" czyli "Easy Serving Espresso" (uproszczone przygotowywanie espresso) to zapakowana saszetka (o średnicy 44 mm) zawierająca 7g wyselekcjonowanej kawy, zmielonej i sprasowanej między dwoma papierowymi filtrami, zaprojektowana specjalnie z myślą o przygotowywaniu espresso "ristretto" (kawa mocna i gęsta) na sposób włoski. Dzięki temu systemowi obsługa urządzenia jest szybka, prosta, czysta i wygodna.

- Przed wyjęciem zbiornika ustawić przełącznik d1 w pozycji  (rys. 7).
- Napełnić zbiornik zimną wodą i wstawić go z powrotem do urządzenia (rys. 8).
- Włączyć urządzenie naciskając przycisk uruchomienia d2 .
- Kontrolka miga w fazie podgrzewania, po czym zapala się na stałe. Urządzenie jest wówczas gotowe do użytku.
- Odblokować pojemnik na filtr lekko przyciskając przycisk  i przekręcając go w lewo (rys. 15). Jeśli jest taka potrzeba, odciąć wystający papierowy brzeg wokół saszetki wzdłuż linii dziurkowania (rys. 11). Ułożyć saszetkę E.S.E czerwonym napisem do dołu (dobrze zagiąć rogi papieru). Starannie umieścić papier wewnątrz filtra. W przeciwnym razie mogą powstać przecieki. Aby uzyskać mocniejszą i bardziej gęstą piankę, ważne jest prawidłowe ułożenie saszetki E.S.E. Jedna saszetka służy do parzenia jednej filiżanki kawy. Używanie 2 saszetek E.S.E, jedna na drugiej, nie jest zalecane.
- Włożyć pojemnik na filtr do urządzenia, przekręcając go mocno w prawo aż do oporu (rys. 12).
- Aby przygotować espresso, należy postępować tak samo jak w przypadku parzenia espresso z kawy mielonej.

Z wykorzystaniem saszetki miękkiej

W ekspresie można stosować saszetki miękkie (zwykle o średnicy 600 mm). Ten rodzaj saszetek nie jest przeznaczony specjalnie do ekspresów służących do parzenia kawy espresso. W tym przypadku espresso będzie słabsze niż kawa zaparzona z saszetek E.S.E.

- Przed wycięciem zbiornika ustawić przełącznik d1 w pozycji  (rys. 7).
- Napętnić zbiornik zimną wodą i wstawić go z powrotem do urządzenia (rys. 8).
- Włączyć urządzenie naciskając przycisk uruchomienia d2 .
- Kontrolka miga w fazie podgrzewania, po czym zapala się na stałe. Urządzenie jest wówczas gotowe do użytku.
- Odblokować pojemnik na filtr lekko przyciskając przycisk  i przekręcając go w lewo (rys. 15) Włożyć miękką saszetkę do pojemnika na filtr. Jedna saszetka służy do parzenia jednej filiżanki kawy. Używanie 2 saszetek, jedna na drugiej, nie jest zalecane.
- Włożyć pojemnik na filtr do urządzenia, przekręcając go mocno w prawo aż do oporu (rys. 12).
- Aby przygotować espresso, należy postępować tak samo jak w przypadku parzenia espresso z kawy mielonej.

7. INDYWIDUALNE PROGRAMOWANIE ILOŚCI KAWY:

Aby zmienić fabrycznie zaprogramowaną ilość wody, należy wykonać następujące czynności:





- Napętnić zbiornik wodą i uruchomić urządzenie (rys. 1abc, 2 i 4).
- Wsypać łyżeczkę mielonej kawy do filtra, korzystając z łyżeczki-miarki, albo włożyć saszetkę E.S.E. lub miękką saszetkę.
- Włożyć pojemnik na filtr we właściwe miejsce i zablokować go, przekręcając w prawo do oporu (rys. 12).
- Ustawić jedną filiżankę pod pojemnikiem na filtr.
- Nacisnąć i przytrzymać przycisk "1 filiżanka" (> 3 sek.), aż do momentu, gdy kontrolka "1 filiżanka" zacznie szybko migać. Kawa wypływa.
- Po uzyskaniu pożądanej ilości kawy espresso, nacisnąć przycisk "1 filiżanka". Ilość zostaje zapamiętana automatycznie.
- Przy kolejnym parzeniu kawy, po naciśnięciu przycisku "1 filiżanka", urządzenie wleje tyle wody, ile zostało zapamiętane. Przeprogramowanie ilości wody dla 2 filiżanek

odbywa się w identyczny sposób, przy czym należy nacisnąć przycisk "2 filiżanki" (> 3 sek.).

- Jeśli urządzenie zostanie odłączone od prądu, potrzebne będzie ponowne zaprogramowanie przy następnym użytkowaniu.

8. FUNKCJA PARY

Para służy do spieniania mleka (np. do przygotowania kawy cappuccino).

- Aby wytworzyć parę, przekręcić przełącznik d1 do pozycji  (rys. 17) (aby uzyskać dużo pary, temperatura musi być wyższa niż ta, która potrzebna jest do zaparzenia kawy).
- Kontrolka na przycisku uruchomienia powtórnie miga, po czym zapala się na stałe. Urządzenie jest wówczas gotowe do użytku.
- Wlać mleko do naczynia. Aby uzyskać optymalny efekt, zalecamy używać naczynia z małym otworem (np. specjalny dzbanuszek).
- Zanurzyć dyszę pary w płynie.
- Przekręcić przełącznik d1 do pozycji  (para) (rys. 18) : para wydostaje się do mleka.
- Aby dobrze spenić mleko, należy wykonywać ruchy obrotowe z góry na dół (rys. 19), zwracając uwagę, aby dysza pary pozostała w środku pojemnika (rys. 21c). Pompa pracuje nieregularnie i jest to normalne.
- Aby dobrze spenić mleko, zalecamy używać mleka pasteryzowanego lub UHT i unikać mleka surowego lub odtłuszczonego.
- W czasie operacji normalne jest, że kontrolka temperatury na przycisku uruchomienia zapala się i gaśnie.
- Po spienieniu mleka, wyłączyć urządzenie (przełącznik d1 w pozycji .
- Gdy przełącznik d1 jest ustawiony w pozycji , urządzenie schładza się automatycznie. W czasie schładzania kontrolka na przycisku uruchomienia miga, a gorąca woda spływa do tacki ociekowej. Po ponownym uzyskaniu optymalnej temperatury do parzenia espresso kontrolka zapala się na stałe.

WAŻNE!

Po wyłączeniu funkcji pary, od razu umyć starannie dyszę za pomocą wilgotnej gąbki (aby nie przywarły do niej zanieczyszczenia) i wytworzyć jeszcze odrobinę pary na powietrzu, aby przepłukać wnętrze dyszy.

UWAGA!

Dysza pary jest jeszcze gorąca! Zachować ostrożność, aby się nie oparzyć.

PL

9. CZYSZCZENIE I KONSERWACJA

A. Urządzenia

- Wyjąć wtyczkę ze źródła zasilania przed każdym czyszczeniem i ostudzić urządzenie.
- Od czasu do czasu umyć zewnętrzną część urządzenia, przecierając ją wilgotną gąbką. Regularnie myć zbiornik na wodę oraz zbiornik ociekowy z kratką i wycierać je.
- Regularnie płukać wewnątrz zbiornika.
- Gdy cienka, biała powłoka osiada na zbiorniku, należy przeprowadzić odkamienianie (patrz paragraf 10. ODKAMINIENIE).
- Nie używać produktów czyszczących na bazie alkoholu lub rozpuszczalników.
- Po odłączeniu urządzenia ze źródła zasilania, regularnie myć kratkę, przez którą przepływa gorąca woda, oraz uszczelki za pomocą wilgotnej gąbki (rys. 16).
- Czyścić wyłącznie za pomocą wilgotnej szmatki bez detergentów i produktów ścierających

B. Pojemnika na filtr

Urządzenie, które właśnie Państwo zakupili, jest wyposażone w zdejmowany pojemnik na filtr, dzięki czemu można utrzymywać go w doskonałym stanie. Zalecamy jego czyszczenie po każdym użyciu.

Operacje demontażu i powtórnego montażu pojemnika powinny być wykonywane przy ostudzonym urządzeniu.

1. Demontaż pojemnika na filtr:

- Zdjąć pojemnik na filtr z urządzenia.
- Usunąć zużytą kawę lub saszetkę naciskając przycisk usuwania (rys. 16).
- Przepłukać czystą wodą.
- Wyjąć tylną część pojemnika na filtr obracając w lewo, opierając się o dwie stałe nóżki, aby ją zdemontować.

2. Czyszczenie i płukanie pojemnika na filtr:

Po zdjęciu pojemnik na filtr może być myty z wykorzystaniem płynu do mycia naczyń i przyrządów szorujących, po czym należy opłukać go czystą wodą. Aby uzyskać optymalny efekt, w czasie płukania można kilkakrotnie przycisnąć przycisk usuwania zużytej kawy.

Zalecamy mocno potrząsnąć pojemnikiem na filtr, aby usunąć z niego resztkę wody.

3. Ponowny montaż pojemnika na filtr:

Ponownie założyć dolną część pojemnika na filtr, wykonując obroty w kierunku przeciwnym do ruchu wskazówek zegara, aby ją zablokować.

C. Tacki ociekowej

Gdy wyświetli się poziom napełnienia tacki ociekowej, należy ją opróżnić po uprzednim zdjęciu kratki (rys. 20). Pojawienie się wody jest zjawiskiem normalnym i nie oznacza wycieku. W razie potrzeby, umyć tackę ociekową i jej kratkę wodą z odrobiną nieagresywnego płynu do mycia naczyń. Opłukać i wytrzeć.

D. Dyszy pary (rys. 21 a, b).

Element ten składa się z 2 części: plastikowej części wsporczej i metalowego cylindra ochronnego.

- Aby rozpocząć czyszczenie należy odkręcić dyszę od ramienia przegubowego, obracając ją w lewo.
- Następnie zsunąć metalowy cylinder wzdłuż plastikowego wspornika.
- Wyczyścić obie części za pomocą wody i delikatnego środka do mycia naczyń.
- Opłukać i wysuszyć.
- Po dokładnym wyczyszczeniu części ponownie umieścić metalowy cylinder na wsporniku.
- Należy uważać, aby nie uszkodzić silikonowej uszczelki, która zapewnia szczelność dyszy.
- Założyć dyszę na ramię przegubowe, a następnie zakręcić, obracając w prawo.

10. ODKAMINIENIE

- Regularne odkamienianie urządzenia, jak wskazano w paragrafach A i B poświęconym funkcjom parzenia kawy i wytwarzania pary, to podstawowa gwarancja jego trwałości. Częstotliwość odkamieniania musi być dostosowana do twardości wody. Radzimy zasięgnąć rady u dostawcy wody.
- Przy wykonywaniu tej czynności nie ustawiać urządzenia na marmurowym blacie. Detergent może go uszkodzić.
- Aby uprosić Państwu zasady odkamieniania, poniżej zamieszczamy tabelę zbiorczą częstotliwości odkamieniania w zależności od twardości wody i intensywności używania urządzenia:

CZĘSTOTLIWOŚĆ ODKAMIENIANIA			
Srednia ilość kaw tygodniowo	Woda miękka (<19°dH)	Woda średnio twarda (19-30°dH)	Woda twarda (>30°dH)
Mniej niż 7	Raz na rok	Co 8 miesięcy	Co 6 miesięcy
Między 7 a 20	Co 4 miesiące	Co 3 miesiące	Co 2 miesiące
Ponad 20	Co 3 miesiące	Co 2 miesiące	Co miesiąc

W razie wątpliwości, zaleca się comiesięczne odkamienianie.

Żadna naprawa ekspresu do kawy spowodowana:

- brakiem odkamieniania,
- osadzeniem się kamienia,
- nie będzie pokryta gwarancją.

A. Odkamienianie systemu parzenia kawy

- Odłączyć urządzenie od źródła zasilania.
- Zamontować pojemnik na filtr na urządzeniu (bez kawy), przekręcając go mocno w prawo, aż do oporu (rys. 3).
- Ustawić naczynie o pojemności ponad ½ litra pod pojemnikiem na filtr (rys. 6).
- Sprawdzić, czy przełącznik d1 jest ustawiony w pozycji
- Opróżnić zbiornik i założyć go z powrotem.
- Wypełnić zbiornik mieszaniną trzech miarek wody i jednej miarki octu spirytusowego lub kwasu cytrynowego/ sulfamidowego.
- Podłączyć urządzenie.
- Gdy kontrolka temperatury na przycisku uruchomienia przestaje migać, można przejść do pozycji (kawa) (rys. 4).
- Nacisnąć przycisk D4 2 filiżanek (rys. 14).
- Przepuścić roztwór przez ekspres.
- Odczekać 2 minuty, powtórzyć operację dwukrotnie zaczynając od przyciśnięcia przycisku D4 2 filiżanek (rys. 14).
- Przekręcić przełącznik do pozycji .
- Teraz należy zastosować się do instrukcji odkamieniania systemu wytwarzania pary.

B. Odkamienianie systemu wytwarzania pary

- Następnie ustawić naczynie pod dyszą pary.
- Przekręcić przełącznik d1 do pozycji (podgrzewanie pary) (rys. 17) (aby wytworzyć parę, temperatura musi być

wyższa niż ta, która potrzebna jest do zaparzenia kawy).

- Kontrolka na przycisku uruchomienia miga, po czym zapala się na stałe.
- Przekręcić przełącznik d1 do pozycji (wydobywanie pary) (rys. 18) : para wydobywa się w płynie. Mieszanka powinna spływać przez 2 minuty.
- W czasie operacji normalne jest, że kontrolka temperatury wody zapala się i gaśnie.
- Odczekać chwilę i wyłączyć urządzenie (pozycja .
- Gdy przełącznik d1 jest ustawiony w pozycji , urządzenie schładza się automatycznie. W czasie schładzania kontrolka na przycisku uruchomienia miga, a gorąca woda spływa do tacki ociekowej.

C. Płukanie

WAŻNE!

- Po odkamienieniu wykonać 2–3 operacje płukania czystą wodą (bez kawy), zgodnie z zaleceniami opisanymi w paragrafie "Pierwsze uruchomienie".
- Nie zapomnieć o przepłukaniu dyszy pary (rys. 21 a, b).
Urządzenie zostało odkamienione i ponownie jest gotowe do użytku.

11. GWARANCJA

Urządzenie to posiada gwarancję, ale każde jego nieprawidłowe podłączenie, czynności i użytkowanie niezgodne z niniejszą instrukcją tę gwarancję anulują.

Urządzenie to jest objęte gwarancją w ramach użytku domowego. Każdy inny rodzaj jego użytkowania powoduje utratę gwarancji.

Żadna naprawa spowodowana osadzeniem się kamienia nie jest pokryta gwarancją.

W razie problemów po zakupie urządzenia lub w sprawie części zamiennych należy kontaktować się ze sprzedawcą lub autoryzowanym centrum serwisowym.

12. ROZWIĄZANIA EWENTUALNYCH PROBLEMÓW

Problem	Możliwe przyczyny	Rozwiązania
Pojemnik na filtr jest zablokowany.	Zapomniałeś odblokować pojemnik na filtr.	Nacisnąć przycisk ▲ przekręcając jednocześnie pojemnik na filtr w lewo (rys. 15).
Fusy kawy nie są suche po zakończeniu filtrowania wody.	Nie dokręciłeś prawidłowo pojemnika na filtr.	Mocniej dokręcić pojemnik na filtr.
Kawa wypływa zbyt wolno.	Kawa jest zmielona za drobno, jest za tłusta, lub za bardzo mączysta.	Użyć lekko grubiej zmielonej kawy.
	Pojemnik na filtr jest zabrudzony.	Wymyć pojemnik na filtr zgodnie z instrukcjami zawartymi z paragrafie 9.B.
	Kratka przepływu wody jest zabrudzona.	Kiedy urządzenie ostygnie, wymyć kratkę przepływu wody przy pomocy wilgotnej gąbki (rys.17).
Po przygotowaniu kawy woda wycieka z pojemnika na filtr.	Przełącznik nie jest ustawiony w pozycji „Podgrzewanie wody”	Ustawić przełącznik sterowania d1 na ☺ (rys. 7).
	Powstanie przedwczesnego kamienia spowodowanego bardzo twardą wodą.	Wykonać odkamienianie ekspresu zgodnie z instrukcjami zawartymi w instrukcji obsługi (paragraf 10).
W kawie znajdują się fusy.	Pojemnik na filtr jest zabrudzony.	Wymyć pojemnik na filtr ciepłą wodą. Nacisnąć przycisk ▲ aby usunąć resztki kawy. Potrząsnąć nim aby usunąć wodę (patrz również paragraf 9.B).
	Zbyt drobno zmielona kawa.	Użyć lekko grubiej zmielonej kawy.
Kawa nie jest kremowa.	Zmielona kawa jest za stara.	Użyć świeżo zmielonej kawy.
	Zmielona kawa nie jest dostosowane do tego ekspresu.	Użyć drobniej zmielonej kawy.
	Jest za mało kawy w pojemniku na filtr.	Dosyp kawy.
Pojemnik na wodę przecieka kiedy przenosi się go.	Zawór znajdujący się na dnie pojemnika jest zabrudzony lub uszkodzony.	Wymyć pojemnik na wodę i poruszać palcem zawór znajdujący się na dnie pojemnika.
	Zawór jest zablokowany od kamienia.	Wykonać odkamienienie zgodnie z opisem w paragrafie 10.
Woda wycieka pod urządzeniem.	Przeciek wewnętrzny.	Sprawdzić ustawienie pojemnika. Jeśli problem nie ustępuje zwrócić się do autoryzowanego centrum serwisowego.

Problem	Możliwe przyczyny	Rozwiązania
Słychać zgrzytania w pojemniku na filtr.	Zjawisko normalne: Blokada bezpieczeństwa pojemnika na filtr.	
Pompa pracuje nienormalnie głośno.	Brak wody w pojemniku.	Wyłączyć urządzenie (pozycja III), napełnić pojemnik wodą i ponownie włączyć urządzenie.
Filizanki nie są równo wypełnione.	Pojemnik na filtr jest zabrudzony.	Patrz paragraf 9.B jak konserwować pojemnik na filtr.
Ekspres przecieka po bokach pojemnika na filtr.	Źle założony pojemnik na filtr.	Włożyć pojemnik na filtr na swoje miejsce i zablokować go (kręcić z lewej do prawej strony aż do oporu) (rys. 3).
	Brzeg pojemnika na filtr jest zabrudzony zmieloną kawą	Usunąć nadmiar kawy (rys. 10b) i przetrzyj wilgotną ściereczką.
Kawa jest niesmaczna .	Po przeprowadzeniu odkamieniania nie zostało prawidłowo wykonane płukanie.	Wyplukać urządzenie zgodnie z instrukcją obsługi (paragraf 9) i sprawdzić jakość kawy.
Urządzenie nie działa.	Pompa odvodniła się z powodu braku wody.	Napełnić pojemnik wodą i zalać ponownie pompę (patrz paragraf 5. « PIERWSZE UŻYCIE »). Nie dopuszczać, aby pojemnik całkowicie opróżnił się.
	Pojemnik na wodę jest źle włożony.	Włożyć pojemnik na wodę mocno naciskając.
Dysza pary nie pieni mleka.	Dysza pary jest zapchana lub zakamieniona.	Przeprowadzić odkamienienie dyszy pary zgodnie z paragrafem „ODKAMIENIANIE” lub przeczyszczyć ją przy pomocy igły.
	Mleko jest za gorące.	Użyć chłodniejszego mleka.
	Nieodpowiedni kształt naczynia.	Użyć małego dzbanka.
	Używane jest mleko całkiem odtłuszczone.	Użyć mleka pełnotłustego lub półtłustego.

Jeśli nie jest możliwe określenie przyczyny usterki, należy zwrócić się do fachowca lub do autoryzowanego serwisu. W żadnym wypadku nie demontować urządzenia! W przypadku demontażu gwarancja traci swoją ważność.

13. ZUŻYTY PRODUKT ELEKTRYCZNY LUB ELEKTRONICZNY



Bierzmy udział w ochronie środowiska!





- ① Urządzenie to zbudowane jest z licznych materiałów nadających się do powtórnego wykorzystania lub recyklingu.
- ➔ Należy oddać je do punktu zbiórki odpadów, a w przypadku jego braku do autoryzowanego serwisu, w celu jego przetworzenia.

Děkujeme Vám za projevenou důvěru a za zachování věrnosti výrobkům značky ROWENTA. Právě jste zakoupili výrobek, který představuje poslední inovaci v přípravě espressa. Váš přístroj je vybaven držákem filtru, který nabízí tři exkluzivní systémy:

- První pro postupné napěchování kávy při nastavení polohy držáku filtru (systém OPTIPRESS).
- Druhý pro uvolnění sedliny.
- Poslední pro použití kapslí E.S.E. (Easy Serving Espresso)  nebo pružných kapslí.

Kromě toho jej lze rozebrat a častým čištěním udržovat v dokonalém funkčním stavu. Držák filtru je z bezpečnostních důvodů vybaven zajišťovacím systémem, aby se během nárůstu tlaku neuvolnil.

1– POPIS

- a** Víko zásobníku vody
b Odnímatelný zásobník vody
c Plocha na odložení šálků
d Ovládací panel:
- d.1** Tlačítko pro volbu (káva nebo pára)
- d.1-1**  = předehtátí kávy
- d.1-2**  = příprava espressa
- d.1-3**  = předehtátí páry
- d.1-4**  = příprava páry
- d.2** Tlačítko pro uvedení do provozu se světelnou kontrolkou

- d.3** Tlačítko 1 šálek se světelnou kontrolkou
d.4 Tlačítko 2 šálky se světelnou kontrolkou
- e** Umístění držáku filtru
f Držák filtru se systémem uvolnění sedliny nebo kapsle a postupným pěchování kávy nebo kapsle: systém OPTIPRESS.
- g** Parní tryska
h Mřížka odkapávacího systému
i Odkapávací miska s ukazatelem výšky hladiny
j Napájecí šňůra

2– TECHNICKÉ ÚDAJE

DŮLEŽITÉ UPOZORNĚNÍ !

Provozní napětí: tento přístroj lze používat výhradně na střídavý proud 220–240 V.

Typ použití: tento přístroj je určen VÝHRADNĚ PRO POUŽITÍ V DOMÁCNOSTI

- Elektromagnetické čerpadlo: 15 barů
- Držák filtru se systémem uvolnění sedliny
- 1 nebo 2 šálky
- Úprava množství kávy v šálku
- Automatické vytékání zvoleného množství kávy
- Možnost použití všech typů kapslí, E.S.E. nebo pružných
- Funkce pára
- Automatické vypnutí po 9 minutách (ochrana životního prostředí)
- Odnímatelný zásobník (objem: 0,86 litru)
- Příkon: 1350–1600 W
- Napětí: 220–240 V 50/60 Hz
- Bezpečnostní systém pro ochranu před přehřátím
- Rozměry: Výška 322,5 mm, Šířka 291 mm, Hloubka 214 mm

3. BEZPEČNOSTNÍ POKYNY

- Před uvedením Vašeho přístroje pro přípravu espressa si pozorně přečtěte tento návod k použití.
- Přístroj připojujte k elektrické síti pouze do zásuvky s uzemněním. Ujistěte se, zda se napětí ve Vaší elektroinstalaci shoduje s napětím, které je uvedeno na štítku přístroje.
- Přístroj pro přípravu espressa nikdy nedávejte na horkou plochu (například na elektrickou desku) nebo do blízkosti plamene.
- Držák filtru s kávou nevyndávejte v průběhu cirkulace vody, protože přístroj je v té době pod tlakem.
- Přístroj nepoužívejte bez desky a mřížky odkapávacího systému.
- V případě problému při vytékání kávy nebo před čištěním přístroje odpojte zástrčku.
- Přístroj neodpojujte od sítě tahem za přívodní šňůru a šňůru neohýbejte přes ostrou hranu nebo přes roh nábytku.
- Přívodní šňůra se nesmí dotýkat horkých částí přístroje, kterých se nedotýkejte ani rukama (vyhřívaná deska na šálky, držák filtru, parní tryska).

- Přístroj nikdy neponořujte do vody.
- Udržujte mimo dosah dětí a nenechávejte volně viset přívodní šňůru.
- Při odstraňování vodního kamene postupujte podle návodu.
- Přístroj nepoužívejte, jestliže je poškozený nebo jestliže šňůra není v bezvadném stavu.
- Jestliže došlo k poškození přívodní šňůry nebo jakékoli jiné zvláštní části, pak je v zájmu vlastní bezpečnosti nechte vyměnit výhradně ve smluvním servisním středisku Rowenta. V žádném případě přístroj sami nerozebírejte.
- Před vytékáním kávy zkontrolujte, zda je držák filtru řádně zatlačený.
- Tento přístroj není určen k tomu, aby ho používaly osoby (včetně dětí), jejichž fyzické, smyslové nebo duševní schopnosti jsou sniženy, nebo osoby bez patřičných zkušeností nebo znalostí, pokud na ně nedohlíží osoba odpovědná za jejich bezpečnost nebo pokud je tato osoba předem nepoučila o tom, jak se přístroj používá. Na děti je třeba dohlížet, aby si s přístrojem nehrály.
- Příslušenství a odnímatelné díly přístroje nedávejte do myčky nádobí.
- Tento přístroj je určen výhradně pro použití v domácnosti.
- Záruka se nevztahuje na následující případy:
 - Používání v kuchyňských prostorech vyhrazených pro personál obchodů, v kancelářích a v jiném profesionálním prostředí,
 - Používání na farmách,
 - Používání zákazníky hotelů, motelů a jiných zařízení ubytovacího typu,
 - Používání v ubytovacích zařízeních typu penzionů, „pokoju pro hosty / bed-and-breakfast“.

4. PRAKTICKÉ RADY

DŮLEŽITÉ UPOZORNĚNÍ!





Před prvním použitím, po delší nečinnosti a po odstranění vodního kamene je třeba přístroj vyčistit podle návodu v odstavci: „PRVNÍ UVEDENÍ DO PROVOZU“

- Před uvolněním držáku filtru jej odjistíte mírným stiskem tlačítka „EJECT“ (obr. 1a).
- Pro přípravu espressa s výraznou vůní Vám doporučujeme použít speciální čerstvě namletou espressa kávu, která je vhodná pro přípravu tohoto typu lahodné kávy, jakož i šálky s objemem do 50 ml.
 - Kávu skladujte v ledničce, aby si déle uchovala svou vůni.
 - Držák filtru neplňte až po okraj, ale používejte odměrnou lžičici (1 lžičice na šálek, 2 lžičice na 2 šálky). Po obvodu držáku filtru odeberte přebytečné množství kávy.
 - Jestliže je přístroj v nečinnosti po dobu 5 a více

- dnů, vyprázdněte a vypláchněte zásobník vody.
- Před vytažením zásobníku, který chcete naplnit nebo vyprázdnit, přístroj vždy vypněte.
- Přístroj vždy položte na rovnou a pevnou plochu.

5. PRVNÍ UVEDENÍ DO PROVOZU

Vypláchnutí před prvním použitím.

- Před použitím kávovaru očistíte všechny součásti příslušenství v saponátové vodě a potom je osušte.
- Zásobník naplňte studenou vodou, vraťte jej do přístroje a ujistěte se, že je správně uložený (obr. 1b).
 - Přístroj zapněte stiskem tlačítka pro uvedení do provozu d2 .
 - Kontrolka teploty bliká, poté trvale svítí. Přístroj je připraven k použití (obr. 2).
 - Vložte do přístroje držák filtru (bez kávy): otočte jej doprava až po zarážku (obr. 3).
 - Pod držák filtru dejte nádobu o objemu nad 1/2 litru. Otočte volič d1 do polohy (káva)  (obr. 4, 5, 6), potom stiskněte na polohu dva šálky, v případě potřeby opakovaně  (D4).
 - Pokud neteče voda (naplnění čerpadla před jeho spuštěním), zopakujte celý postup od začátku.
 - Nechte vodu ze zásobníku vytéci. Pro zastavení vytékání vody otočte volič d1 na polohu  (obr. 7) a odpojte přístroj od elektrické sítě.
 - Zásobník vyjměte, vyprázdněte, pečlivě vypláchněte a vraťte do přístroje (obr. 1b a 8).

CS



6. PŘÍPRAVA ESPRESSA





DŮLEŽITÉ UPOZORNĚNÍ!

Před prvním použitím přístroje pro přípravu espressa je třeba jej vyčistit podle návodu v odstavci „5. PRVNÍ UVEDENÍ DO PROVOZU“.

mletá káva

Síla a chuť vašeho espressa závisí na typu použité mleté kávy: čím bude mletá káva jemnější, tím bude chuť espressa výraznější.



- Před vyjmutím odnímatelného zásobníku nastavte volič d1 na polohu  (obr. 7).
- Zásobník naplňte studenou vodou a vraťte jej na přístroj (obr. 8).
- Přístroj zapněte stiskem tlačítka pro uvedení do provozu d2 .
- Kontrolka teploty během přehřátí bliká, poté trvale svítí. Přístroj je nyní připraven k použití.
- Držák filtru uvolněte mírným stiskem  a jeho otočením doleva (obr. 9). Pomocí odměrné lžičice nasypete kávu do držáku filtru: pro přípravu dobrého espressa použijte jednu odměrnou lžičici (naplněnou až po okraj) na jeden šálek (obr. 10a).

- Po obvodu držáku filtru odeberte přebytečné množství kávy (obr. 10b).
- Vložte držák filtru do přístroje silným tlakem doprava, až po zarážku (obr. 12).
- Položte šálek na mřížku sběrné misky pod držák filtru (obr. 13).
- Otočte volič d1 na polohu (káva) (obr. 4).
- Stiskněte buďto tlačítko D3  pro 1 šálek nebo tlačítko D4  pro 2 šálky.
- Po chvíli káva vytéká.
- Když jsou šálky plné, vytékání se automaticky zastaví. Volič d1 pak dejte do polohy  (obr. 7).
- Odeberte šálek.
- Uvolněte držák filtru: mírně stiskněte tlačítko , otočte držák filtru doleva a vyjměte jej z přístroje. Sedlinu uvolněte pomocí uvolňovacího systému, přičemž řádně stiskněte uvolňovací tlačítko „push“ na rukojeti (obr. 16). Držák filtru umyjte pod tekoucí vodou, přičemž stiskněte tlačítko „push“, aby se uvolnily zbytky kávy (viz také podrobnější informace o čištění v odstavci 9.B).

Vždy po vrácení voliče d1 na polohu  se ozve mírný zvuk cirkulace vody nebo páry, což je normální projev, který je důsledkem speciálního mechanismu pro snížení tlaku v jednotlivých obvodech.

kapsle espresso E.S.E



„ESE“ neboli „Easy Serving Espresso“ (snadná příprava espressa) je balená kapsle (o průměru 44 mm) se 7 g výběrové a mleté kávy, stlačené mezi dva filtrační papíry, která je speciálně určena pro přípravu italského espressa „ristretto“ (husté). Díky tomuto systému můžete svůj přístroj používat okamžitě, jednoduše, čistě a pohodlně.

- Před vyjmutím odnímatelného zásobníku nastavte volič d1 na polohu  (obr. 7).
- Zásobník naplňte studenou vodou a vraťte jej na přístroj (obr. 8).
- Přístroj zapněte stiskem tlačítka pro uvedení do provozu d2 .
- Kontrolka teploty během přehřátí bliká, poté trvale svítí. Přístroj je nyní připraven k použití.
- Držák filtru uvolněte mírným stiskem tlačítka  a jeho otočením doleva (obr. 15). V případě potřeby odstříhnete kolem kapsle nadbytečný papír podle vytečkování (obr. 11). Kapsli E.S.E. vložte červeným nápisem směrem dolů (správně přeložte rohy papíru). Papír vložte do vnitřní části filtru, aby nedocházelo k únikům. Pro přípravu bohatšího a hustšího krémového nápoje je důležité kávovou kapsli E.S.E. správně uložit. Jedna kapsle je určena k přípravě jednoho šálku kávy. Nedoporučuje se použít dvě kapsle E.S.E. na sobě.
- Vložte držák filtru do přístroje silným tlakem doprava, až po zarážku (obr. 12).
- Při samotné přípravě espressa postupujte stejně

jako při přípravě espressa s mletou kávou.

pružná kapsle

Váš přístroj můžete použít i s pružnými kapslemi (zpravidla o průměru 60 mm). Tento typ kapslí není speciálně určen pro přístroje espresso, a proto s nimi připravíte espresso méně výrazné chuti, než s použitím kávových kapslí E.S.E.

- Před vyjmutím odnímatelného zásobníku nastavte volič d1 na polohu  (obr. 7).
- Zásobník naplňte studenou vodou a vraťte jej na přístroj (obr. 8).
- Přístroj zapněte stiskem tlačítka pro uvedení do provozu d2 .
- Kontrolka teploty během přehřátí bliká, poté trvale svítí. Přístroj je nyní připraven k použití.
- Držák filtru uvolněte mírným stiskem tlačítka  a jeho otočením doleva (obr. 15). Do držáku filtru vložte pružnou kapsli. Jedna kapsle je určena k přípravě jednoho šálku kávy. Nedoporučuje se použít dvě kapsle na sobě.
- Vložte držák filtru do přístroje silným tlakem doprava, až po zarážku (obr. 12).
- Při samotné přípravě espressa postupujte stejně jako při přípravě espressa s mletou kávou.





7. INDIVIDUÁLNÍ NASTAVENÍ MNOŽSTVÍ KÁVY:

Chcete-li změnit předem nastavené množství vody, postupujte následujícím způsobem:

- Naplňte zásobník vodou a zapněte přístroj (obr. 1abc, 2 a 4).
- Pomocí dávkovací odměrky nasypete do filtru kávovou lžičku mleté kávy nebo vložte kapsli E.S.E. nebo sáčkovou kapsli.
- Držák filtru uložte na místo otočením zcela doprava, až po zarážku (obr. 12).
- Pod držák filtru postavte šálek.
- Stiskněte a přidržte tlačítko « 1 šálek » (> 3 sek.), až se rychle rozblíká kontrolka « 1 šálek ». Káva vytéká.
- Jakmile připravíte požadované množství espressa, stiskněte tlačítko « 1 šálek ». Toto množství se napříště automaticky nastaví.
- Když při příštím použití stisknete tlačítko « 1 šálek », připravíte naposledy nastavené množství. Nastavení množství pro 2 šálky se provede podobným způsobem, a to stiskem tlačítka « 2 šálky » (> 3 sek.).
- Při odpojení přístroje od napětí bude nutné při následujícím použití znovu nastavit požadovaná množství.

8. FUNKCE PÁRY

Pára slouží k napěnění mléka (například při přípravě cappuccina).

- Chcete-li použít páru, otočte volič d1 do polohy  (obr. 17) (pro získání vydatnější páry musí být teplota vyšší, než pro přípravu kávy).
- Kontrola tlačítka pro uvedení do provozu znovu bliká, poté trvale svítí. Přístroj je nyní připraven k použití.
- Do nádoby nalijte mléko. V zájmu dosažení lepšího výsledku Vám doporučujeme použít nádobu s menším otvorem (například malý džbáněk).
- Parní trysku ponořte do tekutiny.
- Otočte volič d1 do polohy  (obr. 18) : do mléka začne proudit pára.
- Pro správné napěnění mléka dělejte kruživé pohyby a pohyby shora dolů (obr. 19), ale dávejte pozor, aby parní tryska byla stále vzpřímená ve středu nádoby (obr. 21c). Čerpadlo funguje přerušovaně, což je normální jev.
- Pro správné napěnění mléka Vám doporučujeme používat pasterované nebo UHT mléko a nikoliv nepasterované nebo nízkotučné mléko.
- V průběhu této operace je normální, že kontrolka teploty tlačítka pro uvedení do chodu se rozsvěcí a zhasíná.
- Po vytvoření pěny přístroj vypne (volič d1 do polohy ).
- Když je volič d1 na poloze , přístroj automaticky vychladne. Během ochlazování bliká kontrolka tlačítka pro uvedení do chodu a na desku odkapávacího systému vytéká teplá voda. Jakmile je opět dosaženo optimální teploty pro přípravu espressa, kontrolka trvale svítí.

DŮLEŽITÉ UPOZORNĚNÍ!

Po zastavení páry okamžitě a pečlivě očistěte parní trysku pomocí navlhčené mycí houby (aby se na ní „nepřilepily“ zbytky) a trochou páry vypuštěné do prostoru procistěte vnitřek trysky.

POZOR!

Parní tryska je ještě horká!
Neoparťte se.

9. ČIŠTĚNÍ A ÚDRŽBA

A. Přístroje

- Před každým čištěním odpojte zástrčku z elektrické sítě a nechte přístroj vychladnout.
- Vnější povrch přístroje občas očistěte navlhčenou mycí houbou. Pravidelně umývejte a osušte zásobník, odkapávací misku a mřížku.
- Pravidelně proplachujte vnitřní část zásobníku.
- Když se na zásobníku objeví tenká bílá vrstva,

provedte odstranění vodního kamene (viz odstavec 10. ODSTRANĚNÍ VODNÍHO KAMENE).

- Nepoužívejte čisticí prostředky na bázi alkoholu nebo rozpuštědla.
- Po odpojení přístroje od elektrické sítě pravidelně čistěte navlhčenou mycí houbou mřížku pro odtok teplé vody, jakož i těsnění (obr. 16).
- Čistěte výhradně navlhčeným hadříkem bez použití čisticích nebo brusných prostředků.

B. Držáku filtru

Přístroj, který jste právě zakoupili, je vybaven rozložitelným držákem filtru s uvolňovacím systémem, a proto jej můžete udržovat v dokonale funkčním stavu. Doporučujeme Vám, abyste jej po každém použití vyčistili.

Tyto operace rozložení/složení je třeba provádět až po vychladnutí.

1. Rozložení držáku filtru:

- Držák filtru vyjměte z přístroje.
- Sedlinu nebo kapsli uvolněte pomocí uvolňovacího systému, přičemž stisknete uvolňovací tlačítko (obr. 16).
- Vypláchněte jej čistou vodou.
- Zadní stranu držáku filtru sejměte otočením doleva a pro jeho demontáž se opřete o 2 pevné patky.

2. Čištění a vypláchnutí držáku filtru:

Držák filtru lze umýt čisticím prostředkem „na nádobí“ a mycí houbou, ale pak je třeba jej opláchnout čistou vodou. Pro dosažení lepšího výsledku můžete při proplachování opakovaně stisknout uvolňovací tlačítko.

Doporučujeme držákem filtru řádně zatřepat a odstranit tím veškerou vodu.

3. Složení držáku filtru:

Spodní část držáku filtru vraťte na původní místo otočením proti směru hodinových ručiček, abyste jej zajistili.

C. Odkapávací misky

Když se objeví hladina naplnění odkapávací misky, je třeba nejdříve sundat mřížku a potom misku vyprázdnit (obr. 20). Přítomnost vody je normální jev a není to známka protékání. V případě potřeby vyčistěte odkapávací misku vodou a menším množstvím neagresivního prostředku na čištění nádobí. Opláchněte a osušte.

D. Parní trysky (obr. 21 a, b)

Toto příslušenství sestává ze 2 částí: plastového nosiče a ochranného kovového válce.

- Před čištěním odšroubujte trysku z ramena s kloubem jejím otočením doleva.
- Potom v drážkách vysuňte kovový válec po délce plastového nosiče.
- Vyčistěte tyto dvě součásti čistou vodou s

CS

trochou jemného saponátu na umývání nádobí.

- Opláchněte a osušte.
- Po řádném umytí obou součástí zasuňte kovový válec na místo na nosiči.
- Dávejte pozor, abyste nepoškodili silikonový spoj, který zajišťuje nepropustnost trysky.
- Nasuňte trysku na rameno s kloubem a zašroubujte doprava.

10. ODSTRANĚNÍ VODNÍHO KAMENE

- Pravidelné odstraňování vodního kamene z Vašeho přístroje podle návodu v odstavcích A a B, pro funkce kávy a páry, je základní zárukou jeho životnosti. Četnost odstraňování vodního kamene je třeba přizpůsobit tvrdosti použité vody. Poradte se u společnosti zajišťující dodávku vody.
- Při této operaci nedávejte přístroj na mramorovou pracovní plochu. Odstraňovač vodního kamene by ji mohl poškodit.
- Pro usnadnění naleznete níže souhrnnou tabulku s údaji o četnosti odstraňování vodního kamene, v závislosti na tvrdosti vody a používání:

ČETNOST ODSTRANOVÁNÍ VODNÍHO KAMENE			
Průměrný počet káv za týden	Měkká voda (<19 th)	Tvrdá voda (19-30 th)	Velice tvrdá voda (>30 th)
Do 7	1krát ročně	Každých 8 měsíců	Každých 6 měsíců
7 až 20	Každé 4 měsíce	Každé 3 měsíce	Každé 2 měsíce
Nad 20	Každé 3 měsíce	Každé 2 měsíce	Každý měsíc

V případě pochybností se doporučuje odstraňovat vodní kámen každý měsíc.





Na žádné opravy kávovaru, k nimž došlo v důsledku:

- neprovedeného odstranění vodního kamene,
 - zanesení vodním kamenem,
- se nevztahuje záruka.





A. Odstranění vodního kamene pro funkci kávy z okruhu pro přípravu kávy

- Odpojte přístroj od elektrické sítě.
- Vložte držák filtru (bez kávy) do přístroje a zajistěte jej otočením doprava až po zářezku (obr. 3).
- Pod držák filtru postavte nádobu s objemem nad ½ litru (obr. 6).
- Zkontrolujte, zda volič d1 je na poloze .
- Vyprázdněte zásobník a vraťte jej na místo.
- Do zásobníku nalijte směs 3 dílů vody a jednoho dílu octa nebo kyseliny citrónové/amidosulfonové.
- Zapojte přístroj do elektrické sítě.
- Když kontrolka pro uvedení do chodu trvale svítí,

můžete přejít na polohu  (káva) (obr. 4).

- Stiskněte tlačítko D4   pro 2 šálky (obr. 14).
- Nechte směs vytéci.
- Vyčkejte 2 minuty, potom postup 2krát opakujte, a to od stisku tlačítka D4   pro 2 šálky (obr. 14).
- Otočte volič na polohu .
- Nyní postupujte podle pokynů pro odstraňování vodního kamene pro funkci páry z parního systému.

B. Odstranění vodního kamene pro funkci páry z okruhu na přípravu páry

- Pod parní trysku umístěte nádobu.
- Otočte volič d1 na polohu (zahřátí páry)  (obr. 17) (pro získání páry musí být teplota vyšší, než pro přípravu kávy).
- Kontrolka tlačítka pro uvedení do chodu bliká, poté trvale svítí.
- Otočte volič d1 na polohu (uvolnění páry)  (obr. 18): pára je vháněná do tekutiny. Zbytek směsi nechte po dobu 2 minut vytékat.
- V průběhu této operace je normální projev, že kontrolka teploty vody se rozsvěcí a zhasíná.
- Po chvíli přístroj vypne (poloha .
- Když je volič d1 v poloze , přístroj automaticky vychladne. Během ochlazování bliká kontrolka tlačítka pro uvedení do chodu a na desku odkapávacího systému vytéká teplá voda.

C. Propláchnutí

DŮLEŽITÉ UPOZORNĚNÍ!

- Po odstranění vodního kamene proveďte 2–3 propláchnutí čistou vodou (bez kávy), podle návodu v odstavci „První uvedení do provozu“.
- Nezapomeňte propláchnout parní trysku (obr. 21 a, b).
Z přístroje je nyní odstraněn vodní kámen a je znovu připraven k použití.

11. ZÁRUKA

Váš přístroj je kryt zárukou, která se však nevztahuje na jakoukoliv chybu při zapojení do elektrické sítě, manipulaci nebo použití v rozporu s návodem.

Záruka na tento přístroj se vztahuje na použití v domácnosti, při jakémkoliv jiném použití záruka zaniká.

Záruka se nevztahuje na žádné opravy, k nimž došlo v důsledku zanesení vodním kamenem.

S jakýmkoliv problémy, které se objeví po zakoupení výrobku nebo náhradních dílů se obraťte na svého prodejce nebo na smluvní servisní středisko.

12. ODPOVĚDI NA PŘÍPADNÉ PROBLÉMY

Problémy	Možné příčiny	Řešení
Držák filtru je zajištěný.	Zapomněli jste držák filtru odjistit.	Stiskněte tlačítko ▲ a otočte držák filtru doleva (Obr. 15).
Kávová sedlina není po průchodu vody suchá.	Nezatlačili jste správně držák filtru.	Zatlačte držák filtru více.
Espresso vytéká příliš pomalu.	Mletá káva je příliš jemná, příliš mastná nebo moučná.	Použijte trochu hrubší kávu.
	Držák filtru je znečištěný.	Držák filtru vyčistěte podle návodu v odstavci 9.B.
	Mřížka pro odtok vody je zanesená.	Po vychladnutí přístroje očistěte mřížku pro odtok vody navlhčenou mycí houbou.
Po přípravě espressa z držáku filtru vyteká voda.	Volič nebyl přepnutý na polohu „Odpor“.	Volič d1 přesuňte do polohy 111 (Obr. 7).
	Předčasná tvorba vodního kamene v důsledku velice vápenité vody.	Proveďte odstranění vodního kamene podle pokynů v návodu k použití (odstavec 10).
Výskyt kávové sedliny v šálku.	Držák filtru je zanesený.	Držák filtru vyčistěte teplou vodou. Stiskněte tlačítko ▲ a uvolněte případné zbytky kávy. Zatřepajte s ním, abyste odstranili vodu (viz také odstavec 9.B).
	Mletá káva je příliš jemná.	Použijte trochu hrubší kávu.
Espresso není napěněné.	Mletá káva není čerstvá.	Použijte čerstvě mletou kávu.
	Mletá káva není vhodná pro přípravu espressa.	Použijte jemnější mletou kávu.
	V držáku filtru je příliš málo mleté kávy.	Přidejte mletou kávu.
Zásobník vody při přenášení teče.	Záklopka na dně zásobníku je znečištěná nebo poškozená.	Zásobník umyjte vodou a prstem uvolněte záklopku, která se nachází na dně zásobníku.
	Záklopka je zablokována vodním kamenem.	Proveďte odstranění vodního kamene podle pokynů v návodu k použití v odstavci 10.
Vytékání vody pod přístrojem.	Únik z vnitřní části.	Zkontrolujte správnou polohu zásobníku. Jestliže porucha přetrvává, přístroj nepoužívejte a obraťte se na autorizované servisní středisko.
Z držáku filtru se ozývá praskání.	Normální průběh: bezpečnostní zajištění držáku filtru.	

CS

Problémy	Možné příčiny	Řešení
Čerpadlo je mimořádně hlučné.	V zásobníku není voda.	Přístroj vypněte (poloha III), naplňte zásobník vodou a znovu zapněte.
Šálky jsou nestejně naplněné.	Držák filtru je zanesený.	Viz odstavec 9.B o údržbě držáku filtru.
Espresso vytéká po bocích držáku filtru.	Držák filtru není správně uložený.	Držák filtru uložte na místo a zajistěte jej (otáčejte zleva doprava až po zarážku) (obr. 3).
	Okraj držáku filtru je zanesený kávou.	Odeberte přebytečné množství kávy (obr. 10b) a vyčistěte mřížku na odkapávání vody mokrou mycí houbou.
Připravené espresso má nepříjemnou chuť.	Po odstranění vodního kamene nebyl přístroj správně opláchnutý.	Opláchněte přístroj podle pokynů v návodu k použití (odstavec 9) a skontrolujte kvalitu kávy.
Přístroj nefunguje.	V důsledku nedostatku vody se zastavilo čerpadlo.	Zásobník naplňte vodou a znovu zapněte čerpadlo (viz odstavec 5. „PRVNÍ UVEDENÍ DO PROVOZU“). Nevyprazdňujte zásobník kompletně.
	Odnímatelný zásobník vody je špatně uložený.	Uložte zásobník vody za použití silného tlaku.
Parní tryska netvoří pěnu z mléka.	Parní tryska je ucpaná nebo zanesená vodním kamenem.	Z parní trysky odstraňte vodní kámen podle pokynů v odstavci „ODSTRANĚNÍ VODNÍHO KAMENE“ nebo ji uvolněte pomocí jehly.
	Mléko je příliš teplé.	Použijte ochlazené mléko.
	Tvar nádoby není vhodný.	Použijte menší džbánek.
	Používáte odstředěné mléko.	Použijte nejlépe plnotučné nebo polotučné mléko.

Jestliže nelze zjistit příčinu poruchy, obraťte se na autorizovanou opravnu. Přístroj nikdy nerozebírejte! (v případě demontáže zaniká záruka).

13. ELEKTRICKÝ NEBO ELEKTRONICKÝ VÝROBEK NA KONCI ŽIVOTNOSTI



Podílejte se na ochraně životního prostředí!

- ① Váš přístroj obsahuje čtené materiály, které lze zhodnocovat nebo recyklovat.
- Svěťte jej sběrnému místu nebo, neexistuje-li, smluvnímu servisnímu středisku, kde s ním bude naloženo odpovídajícím způsobem.

Ďakujeme Vám za dôveru a oddanosť výrobkom ROWENTA. Práve ste si zakúpili poslednú novinku medzi kávovarmi na prípravu espressa. Váš prístroj je vybavený držiakom filtra, ktorý má tri výnimočné systémy:

- Jeden na progresívne utláčanie mletej kávy pri zakladaní držiaka filtra (systém OPTIPRESS).
- Druhý na vytlačenie kávovej usadeniny.
- A tretí na používanie kávových vreciek E.S.E. (Easy Serving Espresso)  alebo jemných kávových vreciek.

Okrem toho je možné ho odmontovať a vďaka častému čisteniu ho udržiavať vo výbornom prevádzkovom stave. Z bezpečnostných dôvodov je držiak filtra vybavený zaistovacím systémom, aby sa v čase, keď sa tlak zvyšuje, neuvolnil.

1- POPIS

- a Kryt zásobníka vody
- b Vyberateľný zásobník vody
- c Tácka na odkladanie šálok
- d Ovládací panel

d.1 Volič (káva alebo para)

d.1-1  = predhrievanie na prípravu kávy

d.1-2  = príprava espressa

d.1-3  = predhrievanie na prípravu pary

d.1-4  = príprava pary

d.2 Tlačidlo na uvedenie do prevádzky so svietiacim kontrolným svetlom

d.3 Tlačidlo 1 šálky s kontrolným svetlom

d.4 Tlačidlo 2 šálok s kontrolným svetlom

e Miesto pre držiak filtra

f Držiak filtra so systémom na vytlačenie kávovej usadeniny alebo kávového vrecka a so systémom na progresívne utláčanie mletej kávy alebo kávového vrecka: systém OPTIPRESS.

g Parná tryska

h Odkvapkávacia mriežka

i Odkvapkávacia tácka vybavená ukazovateľom hladiny

j Napájací kábel

SK

2- TECHNICKÉ VLASTNOSTI

Dôležité UPOZORNENIE!

Prevádzkové napätie: tento prístroj sa smie napájať iba striedavým prúdom 220–240 V.

Spôsob používania: tento prístroj je určený IBA NA DOMÁCE POUŽÍVANIE.

- Elektromagnetické čerpadlo: 15 barov
- Držiak filtra so systémom na vytlačenie kávovej usadeniny
- 1 šálka alebo 2 šálky
- Nastavenie objemu kávy na jednu šálku
- Automatické vytekanie zvoleného množstva kávy
- Kompatibilný so všetkými E.S.E. alebo jemnými kávovými vreckami
- Funkcia pary
- Automatické vypnutie po uplynutí 9 minút (ochrana životného prostredia).
- Vyberateľný zásobník (objem: 0,86 litra)
- Výkon: 1350–1600 W
- Napätie: 220–240 V 50/60 Hz
- Bezpečnostné mechanizmy proti prehriatiu
- Rozmery: V. 322,5 mm, Š. 291 mm, H. 214 mm

3. BEZPEČNOSTNÉ POKYNY

- Pred uvedením kávovaru na prípravu espressa do prevádzky si pozorne prečítajte tento návod na použitie.
- Prístroj zapájajte iba do uzemnenej elektrickej zásuvky. Skontrolujte, či sa napájacie napätie uvedené na popisnom štítku prístroja zhoduje s napätím Vašej elektrickej siete.
- Kávovar na prípravu espressa nedávajte na teplé plochy (napríklad na elektrickú platňu) ani do blízkosti plameňa.
- Držiak filtra, v ktorom sa nachádza mletá káva, nevyberajte počas filtrácie, pretože je prístroj pod tlakom.
- Ak nie je založená odkvapkávacia tácka a mriežka, prístroj nepoužívajte.
- Zástrčku je potrebné vytiahnuť v prípade, že dôjde k problému v čase, keď káva vyteká, alebo pred čistením prístroja.
- Pri odpájaní prístroja zo zásuvky, neťahajte za kábel a kábel nedávajte na ostré hrany alebo rohy nábytku.
- Dbajte na to, aby sa kábel alebo aby ste sa v nedotkli teplých častí prístroja (platňa na zohrievanie šálok, držiak filtra, parná tryska).

- Prístroj nikdy neponárajte do vody.
- Skladujte ho mimo dosahu detí a kábel nenechávajúce visieť.
- Pri odstraňovaní vodného kameňa sa riad'te pokynmi uvedenými v tomto návode.
- Ak je prístroj poškodený alebo ak je kábel v zlom stave, prístroj nezapínajte.
- Ak sa poškodí kábel alebo akýkoľvek špecifický diel, musí ich vymeniť výlučne autorizované servisné stredisko Rowenta, aby sa predišlo nebezpečenstvu. V žiadnom prípade nesmiete prístroj otvárať sami.
- Pred robením kávy skontrolujte, či je držiak filtra dobre utiahnutý.
- Tento prístroj nesmú používať osoby (vrátane detí), ktoré majú zníženú fyzickú, senzorickú alebo mentálnu schopnosť, alebo osoby, ktoré nemajú na to skúsenosti alebo vedomosti, okrem prípadov, keď im pri tom pomáha osoba zodpovedná za ich bezpečnosť, dozor alebo osoba, ktorá ich vopred poučí o používaní tohto prístroja. Je vhodné dohliadať na deti, aby ste si boli istý, že sa s týmto prístrojom nehrajú.
- Príslušenstvo a odmontovateľné časti prístroja sa nesmú umývať v umývačke riadu.
- Tento prístroj je určený iba na domáce používanie.
- Nesmie sa používať v nasledujúcich prípadoch, ktoré záruka nepokrýva:
 - v kuchynských kútoch vyhradených pre personál v obchodoch, kanceláriách a v iných profesionálnych priestoroch,
 - na farmách,
 - nesmú ho používať klienti hotelov, motelov a iných priestorov, ktoré majú ubytovací charakter,
 - v priestoroch typu „hostovské izby“.

4. PRAKTICKÉ RADY

Dôležité UPOZORNENIE!

Pred prvým použitím, ak sa prístroj dlhú dobu nepoužíval alebo po odstraňovaní vodného kameňa je potrebné prístroj očistiť spôsobom opísaným v odseku: „PRVÉ UVEDENIE DO PREVÁDZKY“

Pred vybratím držiača filtra z prístroja nezabudnite zľahka stlačiť tlačidlo „EJECT“, aby sa držiak filtra odistil (obr. 1a).





- Ak chcete pripraviť espresso so silnou vôňou, odporúčame Vám, aby ste používali špeciálnu čerstvo namletú kávu na espresso, ktorá vyhovuje delikátnej príprave tohto druhu kávy, ako aj šálku s objemom menším ako 50 ml.

- Mletú kávu skladujte v chladničke, dlhšie si uchová svoju vôňu.
- Držiak filtra neplňte po okraj, ale používajte odmerku (1 odmerka na jednu šálku, 2 odmerky na 2 šálky). Z okraja držiača filtra odstráňte prebytočnú mletú kávu.
- Ak prístroj nepoužívate dlhšie ako 5 dní, vylejte zásobník vody a opláchnite ho.
- Dbajte na to, aby ste prístroj vždy vypli predtým ako zásobník vyberiete, keď ho idete plniť alebo vylevať.
- Prístroj používajte na rovnej a stabilnej pracovnej ploche.

5. PRVÉ UVEDENIE DO PREVÁDZKY

Oplachovanie pred prvým použitím.

Pred použitím kávovaru umyte všetko príslušenstvo v saponátovej vode a potom ho osušte.

- Zásobník vody naplňte studenou vodou, vložte ho do prístroja a dbajte na to, aby bol správne umiestnený (obr. 1b).
- Prístroj zapnite stlačením tlačidla na uvedenie do prevádzky .
- Kontrolné svetlo teploty bliká a potom zostane rozsvietené. Prístroj je pripravený na používanie (obr. 2).
- Držiak filtra (bez mletej kávy) vložte do prístroja: otočte ho doprava až na doraz (obr. 3).
- Nádobu s objemom väčším ako ½ litra vložte pod držiak filtra. Ovládač d1 otočte do polohy (káva)  (obr. 4, 5, 6), a potom stlačte polohu dve šálky, v prípade potreby aj viackrát  (D4).
- Ak voda netečie (napĺňanie čerpadla pred jeho spustením), zopakujte celý postup od začiatku.
- Vodu zo zásobníka nechajte pretiecť. Ak chcete pretekajúcu vodu zastaviť, volič d1 otočte do polohy  (obr. 7) a prístroj odpojte z elektrickej siete.
- Zásobník vyberte, vylejte ho, dôkladne ho opláchnite a znova ho vložte do prístroja (obr. 1b a 8).

6. PRÍPRAVA ESPRESSA

Dôležité UPOZORNENIE!

Ak sa kávovar na prípravu espressa používa po prvýkrát, prístroj je potrebné očistiť spôsobom opísaným v odseku 5 „PRVÉ UVEDENIE DO PREVÁDZKY“.

mletá káva

Typ mletej kávy, ktorú si vyberiete, určí silu a chuť Vášho espressa: čím je mletá káva jemnejšia, tým je espresso silnejšie.

- Pred vybraním vyberateľného zásobníka nezabudnite volič d1 nastaviť do polohy ☞ (obr. 7).
- Zásobník naplňte čerstvou vodou a znova ho vložte do prístroja (obr. 8).
- Prístroj zapnite stlačením tlačidla na uvedenie do prevádzky d2 ⓪.
- Počas predhrievania kontrolné svetlo bliká a potom zostane rozsvietené. Prístroj je pripravený na používanie.
- Držiak filtra odistite jemným zatlačením tlačidla ▲ a otočte ho doľava (obr. 9). Pomocou odmerky nadávajte mletú kávu do držiaka filtra: jedna odmerka (plná po okraj) na jednu šálku dobrého espressa (obr. 10a).
- Z okraja držiaka filtra odstráňte prebytočnú mletú kávu (obr. 10b).
- Držiak filtra vložte do prístroja a dobre ho utiahnite smerom doprava až na doraz (obr. 12).
- Jednu prázdnu predhriatu šálku položte na odkvapkávaciú mriežku pod držiak filtra (obr. 13).
- Volič d1 otočte do polohy (káva) (obr. 4).
- Stlačte tlačidlo D3 ☞, ak chcete pripraviť 1 šálku, alebo tlačidlo D4 ☞☞, ak chcete pripraviť 2 šálky.
- Káva začne po chvíľke vytekať.
- Len čo sa šálky naplnia, vytekanie kávy sa automaticky zastaví. Ovládač d1 vráťte do polohy ☞ (obr. 7).
- Šálku vyberte.
- Odistite držiak filtra: zľahka stlačte tlačidlo ▲ a držiak filtra otočte doľava a vyberte ho z prístroja. Kávovú usadeninu vysypte pomocou systému na vytlačenie a na doraz stlačte tlačidlo vytlačenia „push“, ktoré sa nachádza na rukoväti (obr. 16). Držiak filtra umyte pod tečúcou vodou a stlačajte tlačidlo „push“, aby ste odstránili zvyšky mletej kávy (pozri tiež odsek 8 B o dôkladnejšom čistení).

Je normálne, že pri každom prepnutí voliča d1 do polohy ☞ počujete jemný hluk cirkulácie vody alebo pary, pretože špeciálne zariadenie znižuje tlak vo všetkých okruhoch.

kávové vrečko E.S.E na prípravu espressa

„ESE“ znamená „Easy Serving Espresso“ (zjednodušená príprava espressa) je zabalené kávové vrečko (s priemerom 44 mm), ktoré obsahuje 7 g vybranej mletej kávy stlačenej medzi dvoma papierovými filtrami a ktoré je špeciálne navrhnuté na prípravu espressa „ristretto“ (veľmi tuhé) na taliansky spôsob. Vďaka tomuto systému je používanie prístroja okamžité, jednoduché, čisté a pohodlné.

- Keď sa šálka alebo šálky naplnili horúcou vodou, volič dajte znova do polohy ☞ (obr. 7) Vodu vylejte.
- Zásobník naplňte čerstvou vodou a znova ho vložte do prístroja (obr. 8).
- Prístroj zapnite stlačením tlačidla na uvedenie do prevádzky d2 ⓪.
- Počas predhrievania kontrolné svetlo bliká a potom zostane rozsvietené.
- Držiak filtra odistite jemným zatlačením tlačidla ▲ a otočte ho doľava (obr. 15). V danom prípade odstrihnite prebytočný papier okolo kávového vrečka a strihajte po vyznačení (obr. 11). Kávové vrečko E.S.E položte tak, aby červený nápis smeroval dole (dobre zložte rohy papiera). Dbajte na to, aby ste papier vložili do vnútra filtra, v opačnom prípade by mohlo dôjsť k úniku. Kávové vrečko E.S.E musíte vložiť správne, aby bola pena bohatšia a hustejšia. Kávové vrečko je určené na prípravu jednej šálky kávy. Neodporúča sa na seba ukladať 2 kávové vrečka E.S.E.
- Držiak filtra vložte do prístroja a dobre ho utiahnite smerom doprava až na doraz (obr. 12).
- Pri príprave espressa postupujte, prosím, tak ako pri príprave espressa z mletej kávy.

mäkké guľaté vrečko

Tento prístroj je tiež kompatibilný s mäkkými guľatými vrečkami (vo všeobecnosti majú priemer 60 mm). Tento typ kávových vreciek nie je špeciálne určený pre kávovary na prípravu espressa, preto bude espresso menej silné ako pri používaní kávového vrečka E.S.E.

- Keď sa šálka alebo šálky naplnili horúcou vodou, volič dajte znova do polohy ☞ (obr. 7) Vodu vylejte.
- Zásobník naplňte čerstvou vodou a znova ho vložte do prístroja (obr. 8).
- Prístroj zapnite stlačením tlačidla na uvedenie

SK

do prevádzky d2 ①.

- Počas predhrievania kontrolné svetlo bliká a potom zostane rozsvietené. Prístroj je pripravený na používanie.
- Držiak filtra odistite jemným zatlačením tlačidla  a otočte ho doľava (obr. 15). Mäkké guľaté vrečko vložte do držiaka filtra. Kávové vrečko je určené na prípravu jednej šálky kávy. Neodporúča sa na seba ukladať 2 kávové vrečky.
- Držiak filtra vložte do prístroja a dobre ho utiahnite smerom doprava až na doraz (obr. 12).
- Pri príprave espressa postupujte, prosím, tak, ako pri príprave espressa z mletej kávy.

7. INDIVIDUÁLNE PROGRAMOVANIE MNOŽSTVA KÁVY:

SK Ak chcete zmeniť naprogramované množstvo vody, postupujte nasledovne:



- Nádržku naplňte vodou a prístroj zapnite (obr. 1 abc, 2 a 4).
- Pomocou odmerky dajte do filtra jednu odmerku mletej kávy alebo do držiaka vložte jedno kávové vrečko E.S.E. alebo jedno jemné kávové vrečko.
- Držiak filtra vložte do prístroja a otočte ho úplne doprava až na doraz (obr. 12).
- Pod držiak filtra položte jednu šálku.
- Tlačidlo „1 šálka“ držte stlačené (> 3 sek.), až šálka nezačne rýchlo blikať kontrolné svetlo „1 šálka“. Začne vytekať káva.
- Keď ste pripravili požadované množstvo espressa, stlačte tlačidlo „1 šálka“. Dané množstvo vody sa automaticky uloží.
- Keď pri ďalšom používaní stlačíte tlačidlo „1 šálka“, nadávkuje sa naposledy uložené množstvo kávy. Pri programovaní množstva pre 2 šálky postupujte tým istým spôsobom, avšak stlačte tlačidlo „2 šálky“ (> 3 sek.).
- V prípade, že sa zariadenie odpojí z elektrickej siete, množstvá kávy budete musieť znova naprogramovať pri ďalšom používaní.

8. FUNKCIA PARY

Para slúži na prípravu mliečnej peny (napríklad pri príprave cappuccina).

- Ak chcete pripraviť paru, ovládač d1 otočte do polohy  (obr. 17) (ak chcete získať viac pary, teplota musí byť vyššia ako teplota požadovaná na prípravu kávy).
- Kontrolné svetlo tlačidla na uvedenie do

prevádzky znova bliká a potom zostane rozsvietené. Prístroj je pripravený na používanie.

- Mlieko nalejte do nejakej nádoby. Ak chcete pripraviť dobrú penu, používajte nádobu s malým otvorom (napríklad malý krčah).
- Parnú trysku ponorte do tekutiny.
- Ovládač d1 otočte do polohy  (obr. 18) : para vyteká do mlieka.
- Pre správne napnenie mlieka robte krúživé pohyby a pohyby zhora dole (obr. 19), ale dávajte pozor, aby parná dýza zostala vzpriamená v strede nádoby (obr. 21c). Čerpadlo pracuje prerušovane; je to normálny jav.
- Ak chcete pripraviť dobrú mliečnu penu, odporúčame Vám, aby ste používali pasterizované mlieko alebo mlieko spracované technológiou UHT a aby ste nepoužívali surové alebo plnotučné mlieko.
- Je normálne, že sa počas prevádzky kontrolné svetlo teploty tlačidla na uvedenie do prevádzky zasvieti a zhasne.
- Keď je pena pripravená, prístroj vypnite (ovládač d1 dajte do polohy .
- Keď je volič d1 v polohe , prístroj automaticky chladne. Počas doby chladnutia kontrolné svetlo tlačidla na uvedenie do prevádzky bliká a teplá voda vyteká na odkvapkávaciu tácku. Keď sa znova dosiahne optimálna teplota na prípravu espressa, kontrolné svetlo zostane svietiť.

Dôležité UPOZORNENIE!

Keď prestanete paru vypúšťať, okamžite dôkladne očistite parnú trysku pomocou vlhkej špongie (aby sa zvyšky „neprilepili“) a ešte vypustíte trochu pary do vzduchu, aby sa tryska vypláchla zvnútra.

Pozor!

Parná tryska je ešte veľmi teplá!
Dávajte pozor, aby ste sa nepopáliili.

9. ČISTENIE A ÚDRŽBA

A. Prístroj

- Pred čistením vytriahnite zástrčku z elektrickej zásuvky a prístroj nechajte vychladnúť.
- Z času na čas vlhkou špongiou očistite prístroj zvonku. Pravidelne umývajte zásobník, odkvapkávaciu nádobu a mriežku a osušte ich.
- Pravidelne vyplachujte vnútro zásobníka.
- Ak je na zásobníku nanosená tenká biela

vrstva, odstráňte vodný kameň (pozri odsek 10 ODSTRÁŇOVANIE VODNÉHO KAMEŇA).

- Nepoužívajte čistiace prostriedky na báze alkoholu alebo rozpúšťadiel.
- Po odpojení prístroja z elektrickej siete pravidelne pomocou vlhkej špongie čistite mriežku, ktorou preteká teplá voda, ako aj tesnenie (obr. 16).
- Na čistenie používajte iba vlhkú handričku bez čistiaceho prípravku alebo prášku.

B. Držiak filtra

Prístroj, ktorý ste si práve zakúpili, je vybavený odmontovateľným držiakom filtra s vytlačacím systémom, ktorý Vám umožní udržať prístroj vo výbornom prevádzkovom stave. Odporúčame Vám, aby ste ho čistili po každom použití. Demontáž/opätovné namontovanie sa musí robiť vtedy, keď je prístroj vychladnutý.

1. Demontáž držiaka filtra:

- Držiak filtra vyberte z prístroja.
- Stlačte tlačidlo na vytlačenie kávovej usadeniny alebo kávového vrečka a zahodte ich (obr. 16).
- Opláchnite ho v čistej vode.
- Ak chcete držiak filtra vybrať, zadnú časť držiaka filtra otočte doľava a stlačte 2 pevné svorky.

2. Čistenie a oplachovanie držiaka filtra:

Držiak filtra môžete umyť čistiacim prostriedkom na riad a čistiacou pomôckou, ale potom ho musíte opláchnuť v čistej vode. Aby ste držiak filtra lepšie umyli, môžete počas oplachovania viackrát stlačiť tlačidlo vytlačacieho systému.

Odporúčame Vám, aby ste držiakom filtra dobre potriasli, aby sa odstránila všetka voda.

3. Opätovné namontovanie držiaka filtra:

Pri opätovnej montáži spodnú časť držiaka filtra otočte proti smeru otáčania hodinových ručičiek, aby ste ho zaistili.

C. Čistenie odkvapkávacej tácky

Keď sa objaví ukazovateľ naplnenia odkvapkávacej tácky, musíte zložiť mriežku a vyprázdniť odkvapkávaciu tácku (obr. 20). Prítomnosť vody je normálny jav a nie je znakom úniku vody. V prípade potreby odkvapkávaciu tácku a jej mriežku očistite vodou a malým množstvom neagresívneho čistiaceho prostriedku na riad. Opláchnite ich a osušte.

D. Čistenie parnej trysky (obr. 21 a, b).

Toto príslušenstvo pozostáva z 2 súčastí: z plastového nosiča a ochranného kovového valca.

- Pred čistením odskrutkujte dýzu z ramena s kĺbom jej otočením doľava.
- Potom v drážkach vysuňte kovový valec po dĺžke plastového nosiča.
- Vyčistite tieto dve súčasti čistou vodou s trochou jemného saponátu na umývanie riadu.
- Opláchnite a osušte.
- Po riadnom umytí oboch súčastí zasuňte kovový valec na nosiči.
- Dajte pozor, aby ste nepoškodili silikónový spoj, ktorý zabezpečuje nepriepustnosť dýzy.
- Založte dýzu na rameno s kĺbom a zaskrutkujte smerom doprava.

10. ODSTRÁŇOVANIE VODNÉHO KAMEŇA

- Pravidelne odstraňovanie vodného kameňa z prístroja podľa pokynov uvedených v odseku A a B na prípravu kávy a pary je hlavnou zárukou jeho životnosti. Frekvencia odstraňovania vodného kameňa závisí od tvrdosti vody. Informujte sa u svojho dodávateľa vody.
- Počas tohto úkonu prístroj nedávajte na mramorovú pracovnú dosku. Prostriedok na odstraňovanie vodného kameňa by ju mohol poškodiť.
- Kvôli prehľadnosti sa v nižšie uvedenej zhrňujúcej tabuľke uvádzajú frekvencie odstraňovania vodného kameňa podľa tvrdosti vody a frekvencie používania:





FREKVENCIA ODSTRÁŇOVANIA VODNÉHO KAMEŇA			
Priemerný počet káv za týždeň	Mäkká voda (<19°th)	Tvrdá voda (19-30°th)	Veľmi tvrdá voda (>30°th)
Menej ako 7	1-krát za rok	Každých 8 mesiacov	Každých 6 mesiacov
Od 7 do 20	Každé 4 mesiace	Každé 3 mesiace	Každé 2 mesiace
Viac ako 20	Každé 3 mesiace	Každé 2 mesiace	Každý mesiac

V prípade pochybností sa odporúča vodný kameň odstraňovať každý mesiac.





Garancia nepokrýva žiadnu opravu, ak :

- sa neodstraňoval vodný kameň,
- je prístroj zanesený vodným kameňom.

A. Odstraňovanie vodného kameňa z okruhu na prípravu kávy

- Prístroj odpojte z elektrickej siete.
- Držiak filtra (bez mletej kávy) vložte do prístroja a zaistite ho otočením doprava až na doraz (obr. 3).
- Pod držiak filtra podložte nádobu s objemom väčším ako 1/2 litra (obr. 6).
- Skontrolujte, či je volič d1 skutočne v polohe .
- Vylejte zásobník a znova ho založte na miesto.
- Zásobník naplňte zmesou zloženou z troch dielov vody a jedného dielu octu alebo kyseliny citrónovej/sulfámovej.
- Prístroj zapojte do elektrickej siete.
- Keď bude kontrolné svetlo teploty tlačidla na uvedenie do prevádzky stále svietiť, môžete ho dať do polohy  (káva) (obr. 4).
- Stlačte tlačidlo D4 , ak chcete pripraviť 2 šálky (obr. 14).
- Zmes nechajte pretiecť.
- Počkajte 2 minúty a postup znova 2-krát opakujte od stlačenia tlačidla D4 , ak chcete pripraviť 2 šálky (obr. 14).
- Volič otočte do polohy .
- Teraz postupujte podľa pokynov na odstraňovanie vodného kameňa z okruhu pary.

B. Odstraňovanie vodného kameňa z okruhu na prípravu pary

- Nádobu položte pod parnú trysku.
- Volič d1 dajte do polohy  (zohrievanie pary) (obr. 17) (ak chcete získať paru, teplota musí byť vyššia ako teplota požadovaná na prípravu kávy).
- Kontrolné svetlo tlačidla na uvedenie do prevádzky bliká a potom zostane rozsvietené.
- Volič d1 otočte do polohy  (vypúšťanie pary) (obr. 18): para vyteká do tekutiny. Počas 2 minút nechajte vyteciť zvyšok zmesi.
- Je normálne, že sa počas prevádzky kontrolné svetlo teploty vody zasvieti a zhasne.
- Po chvíľke prístroj vypnite (poloha .
- Keď je volič d1 v polohe , prístroj automaticky chladne. Počas doby chladnutia kontrolné svetlo tlačidla na uvedenie do prevádzky bliká a teplá voda vyteká na odkvapávaciu tácku.

C. Oplachovanie

Dôležité UPOZORNENIE!

- Po odstránení vodného kameňa spustíte 2 – 3 vyplachovacie cykly s čistou vodou (bez mletej kávy) a postupujte podľa pokynov uvedených v odseku „Prvé uvedenie do prevádzky“.
 - Nezabudnite opláchnuť parnú trysku (obr. 21 a, b).
- Prístroj bez vodného kameňa je znova pripravený na používanie.

11. ZÁRUKA



Tento prístroj je v záruke, ale na škody spôsobené nesprávnym zapojením, nesprávnou manipuláciou alebo nesprávnym používaním, iné ako tie, ktoré sú opísané v tomto návode, sa záruka nevzťahuje.

Tento prístroj je určený výlučne na domáce používanie a akékoľvek iné používanie ruší záruku.

Záruka nepokrýva žiadne škody, ktoré spôsobí usadený vodný kameň.

V prípade akéhokoľvek problému alebo potreby náhradných dielov sa obráťte na svojho predajcu alebo autorizované servisné stredisko.

12. ODPOVEDE NA PRÍPADNÉ PROBLÉMY

Problémy	Možné príčiny	Riešenia
Držiak filtra je zablokovaný.	Zabudli ste odistiť držiak filtra.	Stláčajte tlačidlo  a zároveň otáčajte držiak filtra doľava (obr. 15).
Po prechode vody kávová usadenina nie je suchá.	Nesprávne ste utiahli držiak filtra.	Viac priťahnite držiak filtra.
Espresso vyteká veľmi pomaly.	Mletá káva je veľmi jemná, veľmi masťná alebo múčnatá.	Zvoľte si trochu hrubšiu mletú kávu.
	Držiak filtra je špinavý.	Držiak filtra očistite podľa pokynov uvedených v odseku 9. B.
	Mriežka na prechod vody je zanesená.	Keď je prístroj studený, vlhkou špongiou očistite mriežku na prechod vody.
Po príprave espressa z držiaka filtra vyteká voda.	Ovládací prepínač nie je v polohe zastavenie „Zdroj“.	Volič d1 dajte do polohy  (obr. 7).
	Kvôli veľmi tvrdej vode sa predčasne vytvoril vodný kameň.	Z prístroja na prípravu espressa odstráňte vodný kameň v súlade s pokynmi uvedenými v návode na použitie (odsek 10).
Kávová usadenina sa nachádza v šálke.	Držiak filtra je zanesený.	Držiak filtra očistite teplou vodou. Stlačte tlačidlo  , aby ste odstránili zvyšky prípadnej kávovej usadeniny. Potraсте ním, aby ste odstránili vodu (pozri tiež odsek 9. B).
	Mletá káva je namletá veľmi najemno.	Použite trochu hrubšiu mletú kávu.
Na esprese nie je pena.	Mletá káva je veľmi stará.	Použite čerstvo namletú mletú kávu.
	Mletá káva nie je vhodná na espresso.	Použite trochu jemnejšiu mletú kávu.
	V držiaku filtra sa nachádza málo mletej kávy.	Pridajte mletú kávu.
Pri prenose z nádržky na vodu vyteká voda.	Uzáver na dne nádržky je špinavý alebo poškodený.	Nádržku na vodu umyte a prstom pohybujte uzáverom, ktorý je na dne nádržky.
	Uzáver je zanesený vodným kameňom.	Z prístroja odstráňte vodný kameň a postupujte podľa postupu z odseku 10.
Voda vyteká pod prístroj.	Interný únik.	Skontrolujte správnu polohu nádržky. Ak porucha pretrváva, prístroj nepoužívajte a obráťte sa na autorizované servisné stredisko.
V držiaku filtra počuť chrapot.	Normálny jav: bezpečnostné zaistenie držiaka filtra.	

Problémy	Možné príčiny	Riešenia
Pumpa je abnormálne hlučná.	V nádržke chýba voda.	Prístroj vypnite (poloha ) , nádržku na vodu naplňte a prístroj znova zapnite.
Šálky nie sú rovnomerne naplnené.	Držiak filtra je zanesený.	Prečítajte si odsek 9. B. o údržbe držiaka filtra.
Espresso vychádza z bokov držiaka filtra.	Držiak filtra nie je správne umiestnený.	Držiak filtra vložte na miesto a zaistite ho (otáčajte smerom zľava doprava až na doraz) (obr. 3) .
	Okraj držiaka filtra je zanesený mletou kávou.	Odstráňte prebytočnú mletú kávu (obr. 10b) a očistite mriežku na odkvapkávanie vody vlhkou špongiou.
Vaše espresso má zlú chuť.	Vyplachovanie po odstraňovaní vodného kameňa nebolo správne urobené.	Prístroj vypláchnite v súlade s pokynmi uvedenými v návode na použitie (odsek 9) a skontrolujte kvalitu kávy.
Prístroj nefunguje.	Čerpadlo sa zastavilo kvôli nedostatku vody.	Nádržku na vodu naplňte a zapnite čerpadlo (pozri odsek 5 „PRVÉ UVEDENIE DO PREVÁDZKY“. Dbajte na to, aby ste nádržku úplne nevyprázdni.
	Vyberateľná nádržka na vodu je nesprávne založená.	Nádržku silno zatlačte, aby ste ju dobre zaistili.
Parná tryska nevytvára mliekovú penu.	Parná tryska je upchaná alebo zanesená vodným kameňom.	Z parnej trysky odstráňte vodný kameň v súlade s odsekom „ODSTRÁNOVANIE VODNÉHO KAMEŇA“ alebo ju uvoľnite ihlou.
	Mlieko je veľmi teplé.	Použite vychladené mlieko.
	Tvar nádoby nie je vhodný.	Použite malý džbán.
	Používate odstredené mlieko.	Použite radšej plnotučné alebo polotučné mlieko.

Ak nie je možné určiť príčinu poruchy, obráťte sa na autorizovaného opravára. Prístroj nikdy nerozoberajte (v prípade, že dôjde k rozobratiu záruka už nebude platiť).

13. ELEKTRICKÉ ALEBO ELEKTRONICKÉ VÝROBKY NA KONCI ŽIVOTNOSTI



Podieľajme sa na ochrane životného prostredia!

- ① Váš prístroj obsahuje veľa zhodnotiteľných alebo recyklovateľných materiálov.
- ➔ Odovzdajte ho na zberné miesto, alebo ak takéto miesto chýba, tak autorizovanému servisnému stredisku, ktoré zabezpečí jeho likvidáciu.

Köszönjük a ROWENTA termékekkel szemben tanúsított bizalmát és hűségét. Az Ön által vásárolt termék a legújabb innováció az eszpresszógépek terén. A készülék fel van szerelve egy filtertartóval, amely három exkluzív rendszert foglal magába:

- Az egyik az őrlött kávé folyamatos tömörítését szolgálja a filtertartó pozicionálása során (OPTIPRESS rendszer).
- A másik a zacc eltávolítására használatos.
- Az utolsó az E.S.E. (Easy Serving Espresso)  vagy vékony kávékapszula használatát teszi lehetővé.

A filtertartó leszerelhető, amely gyakori tisztítás mellett biztosítja a tökéletes működési állapotot. Biztonsági okokból a filtertartó blokkoló rendszerrel van ellátva, hogy a nyomás növekedésekor ne mozduljon el.

1- LEÍRÁS

- a Víztartály fedele
- b Kivehető víztartály
- c Csészertartó lap
- d Vezérlőpanel:

d.1 Kiválasztó gomb (kávé vagy gőz)

d.1-1  = kávé előmelegítés

d.1-2  = eszpresszó készítés

d.1-3  = gőz előmelegítés

d.1-4  = gőz előállítás

d.2 Bekapcsoló gomb jelzőlámpával

d.3 1 csésze-gomb jelzőfényel

d.4 2 csésze-gomb jelzőfényel

- e A filtertartó helye
- f Filtertartó zacc- vagy kávékapszula-eltávolító rendszerrel és az őrlött kávé vagy kávékapszula folyamatos tömörítésével: OPTIPRESS rendszer.

g Gőzfúvóka

h Cseppgyűjtő rács

i Cseppgyűjtő tálca, szintjelzővel

j Tápkábel

HU

2- MŰSZAKI JELLEMZŐK

FONTOS!

Működési feszültség: ez a készülék kizárólag 220–240 V-os váltóárammal működik.

Használati körülmények: ez a készülék **KIZÁRÓLAG HÁZTARTÁSBELI HASZNÁLATRA** ALKALMAS.

- Elektromágneses szivattyú: 15 bar
- Filtertartó zacc eltávolító rendszerrel
- 1 vagy 2 csésze
- A csészébe töltött kávé mennyiség beállítás
- A kiválasztott kávé mennyiség automatikus kifolyása
- Kompatibilis minden típusú kávékapszulával: E.S.E. vagy vékony
- Gőz funkció
- Automatikus kikapcsolás 9 perc után (környezetvédelem).
- Eltávolítható tartály (űrtartalom: 0,86 liter)
- Teljesítmény: 1350–1600 W
- Feszültség: 220–240 V 50/60 Hz
- Túlmelegedés elleni biztonsági felszerelés
- Méretek: M.: 322,5 mm, Sz: 297 mm, H.: 214 mm

3. BIZTONSÁGI UTASÍTÁSOK

- Az eszpresszógép használata előtt olvassa el figyelmesen ezt a használati útmutatót.
- A készüléket kizárólag egy földelt aljzathoz csatlakoztassa. Ellenőrizze, hogy a készülék gyári adattábláján feltüntetett feszültség megegyezzen az Ön elektromos hálózatának feszültségével.
- Ne helyezze az eszpresszógépet meleg felületre (például elektromos főzőlapra), sem pedig nyílt láng közelébe.
- A víz áthaladása közben ne távolítsa el az őrlött kávé tartalmazó filtertartót, mert ilyenkor a készülék nyomás alatt van.
- Ne használja a készüléket, ha a cseppgyűjtő tálca és a rács nincsenek felhelyezve.
- Abban az esetben, ha a kávéfőzés során probléma adódik, valamint a készülék tisztítása előtt a villásdugót húzza ki az aljzathoz.
- Ne húzza ki a villásdugót a tápkábelnél fogva, és ne helyezze a tápkábelt egy bútor sarkára, sem pedig semmilyen más éles kiszögellésre.
- A kábel ne érjen a készülék meleg részeihez (csészemelegítő lap, filtertartó, gőzfúvóka), és kezével se érintse meg ezeket a részeket.
- Soha ne merítse vízbe a készüléket.

- A készülék gyerekektől távol tartandó. Ne hagyja a tápkábelt szabadon lógni.
- A vízkő eltávolítását az útmutatóban leírt előírásoknak megfelelően végezze el.
- Ne használja a készüléket, ha az megrongálódott, vagy ha a tápkábel rossz állapotban van.
- A tápkábel vagy bármely más alkotóelem meghibásodása esetén, a veszélyek elkerülése érdekében ezek kizárólag egy hivatalos Rowenta szervizközpontban cserélhetők ki. Semmilyen esetben ne nyissa ki a készüléket saját kezűleg.
- Kávéfőzés előtt ellenőrizze, hogy a filtertartó megfelelően be legyen szorítva.
- Ennek a készüléknek a használata tilos olyan személyek által (beleértve a gyerekeket is), akiknek fizikai, érzékelési vagy szellemi képességeik korlátozottak, valamint olyan személyek által, akik nem rendelkeznek a készülék használatára vonatkozó gyakorlattal vagy ismeretekkel. Kivételt képeznek azok a személyek, akik egy biztonságukért felelős személy által vannak felügyelve, vagy akikkel ez a személy előzetesen ismertette a készülék használatára vonatkozó utasításokat. Ajánlott a gyerekek felügyelete, annak érdekében, hogy ne játsszanak a készülékkel.
- A tartozékok és a készülék leszerelhető alkatrészei nem tisztíthatóak mosogatógépből.
- Ez a készülék kizárólag háztartásbeli használatra alkalmas.
- Nem alkalmas az alábbiakban felsorolt használatokra, amelyekre a garancia nem terjed ki:
 - Boltok, irodák és egyéb munkahelyek alkalmazottai számára fenntartott konyhákban történő használatra,
 - Gazdaságokban történő használatra,
 - Hotelek, motelek és egyéb szálláshelyek ügyfelei általi használatra,
 - Vendégszobákban történő használatra.

4. PRAKTIKUS TANÁCSOK

FONTOS!

Első használat előtt, miután hosszabb ideig nem használta a készüléket vagy a vízkő eltávolítása után végezze el a készülék tisztítását, az „ELSŐ ÜZEMBE HELYEZÉS” paragrafusban leírtaknak megfelelően.

Az „EJECT” gomb megnyomásával oldja ki a filtertartót, mielőtt eltávolítaná a készülékből (1a. ábra).

- Telt aromájú eszpresszóhoz, javasoljuk, hogy ezen kávéfajta készítéséhez megfelelő,

frissen őrölt speciális eszpresszókávét és legfeljebb 50 ml-es csészéket használjon.

- Az őrölt kávé hűtőben tárolja, mivel így hosszabb ideig megőrzi aromáját.
- Ne töltsen meg teljesen a filtertartót. Használja az adagolókanalat (1 kanál egy csészéhez, 2 kanál két csészéhez). Távolítsa el a fölösleges őrölt kávé a filtertartó pereméről.
- Amennyiben több mint 5 napig nem használja a készüléket, ürítse ki és öblítse ki a víztartályt.
- Feltöltéskor vagy kiürítéskor a tartály eltávolítása előtt mindig kapcsolja ki a készüléket.
- A készüléket mindig sima és stabil felületre helyezze.

5. ELSŐ ÜZEMBE HELYEZÉS

Öblítés első használat előtt.

A kávéfőzőgép használata előtt tisztítsa meg az összes tartozékot mosogatószeres vízben, és szárítsa meg azokat.

- Töltsen meg a tartályt hideg vízzel, és helyezze vissza a készülékre, megbizonyosodva arról, hogy megfelelően fel van helyezve (1b. ábra).
- Kapcsolja be a készüléket a bekapcsoló gomb (d2) megnyomásával (1).
- A hőmérsékletjelző lámpa villog, majd égve marad. A készülék használatra kész (2. ábra).
- Helyezze a filtertartót (őrölt kávé nélkül) a készülékbe: forgassa jobbra, ütközésig (3. ábra).
- Helyezzen egy 1/2 liternél nagyobb űrtartalmú edényt a filtertartó alá. Állítsa a d1 kiválasztót kávé (café) pozícióra (4, 5, 6. ábra), majd nyomja meg a két csésze gombot, szükség esetén többször is (4, 5, 6. ábra) (D4).
- Ha a víz nem folyik (nincs szivattyúzás), akkor ismétlje meg a műveletet az elejétől kezdve.
- Hagyja kifolyni a vizet a tartályból. A víz kifolyásának leállításához fordítsa a kiválasztót (d1) a (7) pozícióra (7. ábra), és húzza ki a készülék csatlakozódugaszát az aljzatból.
- Távolítsa el a tartályt, ürítse ki, alaposan öblítse ki, majd helyezze vissza a készülékre (1b. és 8. ábra).







6. ESZPRESSZÓ KÉSZÍTÉSE

FONTOS!

Amennyiben először használja az eszpresszógépet, a készüléket tisztítsa meg az 5. paragrafusban („ELSŐ ÜZEMBE HELYZÉS”) leírtaknak megfelelően.

Őrölt kávéval

Az Ön által választott őrölt kávé típusa fogja meghatározni az eszpresszó erősségét és ízét: minél finomabb az őrölt kávé, annál erősebb eszpresszó készíthető belőle.



- A tartály eltávolítása előtt helyezze a kiválasztót (d1)  pozícióba (7. ábra).
- Töltse meg a tartályt hideg vízzel, és helyezze vissza a készülékre (8. ábra).
- Kapcsolja be a készüléket a bekapcsoló gomb (d2) megnyomásával .
- A hőmérsékletjelző lámpa villog az előmelegítés során, majd égve marad. A készülék ekkor használatra kész.
- Az  gomb megnyomásával és balra fordítva oldja ki a filtertartót (9. ábra). Az adagolókanál segítségével helyezzen őrölt kávé a filtertartóba: egy adagolókanálnyi (színültig) kávé csészénként egy izletes eszpresszóhoz (10a. ábra).
- Távolítsa el a fölösleges őrölt kávé a filtertartó pereméről (10b. ábra).
- Helyezze a filtertartót a készülékbe. Ehhez forgassa jobbra ütközésig (12. ábra).
- Helyezzen egy csészét a cseppgyűjtő tálcára, a filtertartó alá (13. ábra).
- Forgassa a kiválasztót (d1) a (kávé) pozícióra (4. ábra).
- Nyomja meg vagy a D3  gombot 1 csészéhez, vagy a D4  gombot 2 csészéhez.
- Néhány pillanat elteltével a kávé elkezd folyni.
- Amikor a csészék megteltek, a kávé kifolyása automatikusan leáll. Ekkor állítsa a d1 kapcsolót  pozícióra (7. ábra).
- Vegye le a csészét.
- Oldja ki a filtertartót: enyhén nyomja meg az „push” gombot, forgassa a filtertartót balra és távolítsa el a készülékből. A zacc eltávolító rendszer segítségével távolítsa el a zaccot. Ehhez nyomja le teljesen a fogantyún található  kioldó gombot (16. ábra). Folyó víz alatt mossa meg a filtertartót. Nyomja meg

az „push” gombot a maradék őrölt kávé eltávolításához (az alaposabb tisztításhoz olvassa el a 9.B paragrafust).

Természetes, hogy a parancskiválasztó (d1) minden  pozícióba történő visszaállítását egy halk, a víz vagy gőz keringése által kiváltott zaj kíséri. Ezt egy speciális felszerelés váltja ki, amely kiengedi a nyomást a teljes rendszerből.

E.S.E. eszpresszó kapszulával



Az „ESE” (Easy Serving Espresso – egyszerűsített eszpresszó készítés) egy 7 grammos, két papírfilter közé sűrített válogatott őrölt kávé tartalmazó kávékapszula (44 mm-es átmérő), amelyet speciálisan az olasz „ristretto” (sűrű) eszpresszó készítéséhez alkottak meg. Ez a rendszer a készülék azonnali, egyszerű, tiszta és kényelmes használatát teszi lehetővé.

- A tartály eltávolítása előtt helyezze a kiválasztót (d1) a  pozícióba (7. ábra).
- Töltse meg a tartályt hideg vízzel, és helyezze vissza a készülékre (8. ábra).
- Kapcsolja be a készüléket a bekapcsoló gomb (d2) megnyomásával .
- A hőmérsékletjelző lámpa villog az előmelegítés során, majd égve marad. A készülék ekkor használatra kész.
- Az  gomb megnyomásával és balra fordítva oldja ki a filtertartót (15. ábra). Adott esetben a pontozást követve vágja le a fölösleges papírt a kávékapszula pereméről (11. ábra). Helyezze az E.S.E. kávékapszulákat a piros írással lefelé (hajtsa be jól a papírsarkokat). Helyezze a papírt a filter belsejébe, ellenkező esetben szivároghat. A bő és sűrű krém elérése érdekében helyezze be az E.S.E. kávékapszulákat megfelelően. A kávékapszula egy csésze kávé készítéséhez alkalmas. Nem ajánlatos két E.S.E. kávékapszula használata, úgy, hogy egyiket a másikra helyezze.
- Helyezze a filtertartót a készülékbe. Ehhez forgassa jobbra ütközésig (12. ábra).
- Eszpresszója elkészítéséhez járjon el ugyanolyan módon, mint az őrölt kávéból készített eszpresszó esetén.

HU

Vékony kávékapszulával

Készüléke a vékony kávékapszulákkal (általában 60 mm átmérőjű) is kompatibilis. Ezt a kávékapszula típust nem kifejezetten eszpresszógépekhez tervezték, ezért kevésbé erős eszpresszót készíthet vele, mint az E.S.E. kávékapszulákkal.

- A tartály eltávolítása előtt helyezze a kiválasztót (d1) a  pozícióba (7. ábra).
- Töltse meg a tartályt hideg vízzel, és helyezze vissza a készülékre (8. ábra).
- Kapcsolja be a készüléket a bekapcsoló gomb (d2) megnyomásával .
- A hőmérsékletjelző lámpa villog az előmelegítés során, majd égve marad. A készülék ekkor használatra kész.
- Az  gomb megnyomásával és balra fordítva oldja ki a filtertartót (15. ábra). Helyezzen egy vékony kávékapszulát a filtertartóba. A kávékapszula egy csésze kávé készítéséhez alkalmas. Nem ajánlatos két kávékapszula használata, úgy, hogy egyiket a másikra helyezi.
- Helyezze a filtertartót a készülékbe. Ehhez forgassa jobbra ütközésig (12. ábra).
- Eszpresszója elkészítéséhez járjon el ugyanolyan módon, mint az őrlt kávéból készített eszpresszó esetén.

7. KÁVÉMENNYISÉG EGYÉNI PROGRAMOZÁSA:

Az előre beállított vízmennyiség értékének megváltoztatásához kövesse az alábbi lépéseket:





- Töltse fel a víztartályt, és kapcsolja be a készüléket (1. abc, 2. és 4. ábra).
- Az adagolókanál segítségével tegyen egy kanálnyi kávé a filtertartóba, vagy helyezzen be egy E.S.E. vagy vékony kávékapszulát.
- Helyezze fel a filtertartót. Ehhez forgassa el ütközésig teljesen jobbra (12. ábra).
- Helyezzen egy csészét a filtertartó alá.
- Tartsa benyomva az „1 csésze” gombot (több, mint 3 másodpercig), amíg az „1 csésze” jelzőfény el nem kezd gyorsan villogni. A kávé kifolyik a csészébe.
- A megfelelő mennyiségű kávé elkészültekor nyomja meg az „1 csésze” gombot. Ez a mennyiség automatikusan elmentésre kerül.
- A következő használat során, ha megnyomja az „1 csésze” gombot, a legutoljára elmentett mennyiségű kávéét főzi ki a készülék. A 2 csészes programozás ugyanígy történik, a „2 csésze gomb” több, mint 3 másodpercig tartó

megnyomásával.

- A készülék áramellátásának megszakadása esetén a következő használatkor a mennyiségeket újra be kell programozni.

8. GŐZ FUNKCIÓ

A gőz tej habosítására szolgál (például cappuccino készítéséhez).

- Gőzkibocsátáshoz forgassa el a d1 kiválasztót  pozícióba (17. ábra) (sűrűbb gőz eléréséhez a hőmérséklet magasabb kell legyen, mint a kávékészítéshez szükséges).
- A bekapcsoló gomb jelzőlámpája újra villog, majd égve marad. A készülék használatra kész.
- Öntse bele a tejet egy edénybe. Jobb eredmény elérése érdekében kis szájú edény használatát javasoljuk (például egy kis kancsó).
- Merítse a gőzfúvókát a folyadékba.
- Forgassa a d1 kiválasztót (picto) pozícióra  (18. ábra): a gőz a tejbé lövell.
- Ahhoz, hogy jól habosodjon a tej, végezzen körkörös és fel-le mozgást (19. ábra), de ügyelve arra, hogy a gőzlókar egyenes, és a tejet tartalmazó edény közepén marad (21c. ábra). A szivattyú megszakításokkal működik. Ez természetes jelenség.
- Jó minőségű tejhab készítése érdekében használjon pasztörözött vagy UHT tejet. Kerülje a nyers és sovány tej használatát.
- A művelet során természetes, hogy a bekapcsoló gomb hőmérsékletet jelző lámpája be- és kikapcsol.
- Amikor nincs szüksége több gőzre, kapcsolja ki a készüléket (d1 kiválasztó  pozícióba).
- Amikor a kiválasztó (d1)  pozícióban van, akkor a készülék automatikusan lehűl. A lehűlési fázis alatt a bekapcsoló gomb jelzőlámpája villog, és meleg víz folyik a cseppgyűjtő tálcába. Amint a készülék újra eléri az eszpresszó készítéséhez optimális hőmérsékletet, a jelzőlámpa égve marad.

FONTOS!

A gőz leállítása után azonnal és alaposan tisztítsa meg a gőzfúvókát egy nedves szivacs segítségével (azért, hogy a maradványok ne száradjanak rá), és kapcsolja be még egy kicsit a gőz funkciót, edény nélkül, hogy kitisztítsa a fúvóka belsejét.

FIGYELEM!

A gőzfúvóka használat után meleg!
Vigyázzon, hogy ne égesse meg magát.

9. TISZTÍTÁS ÉS KARBANTARTÁS

A. A készülék

- Minden tisztítás előtt húzza ki a csatlakozódugaszt az aljzatból, és hagyja lehűlni a készüléket.
- Időnként tisztítsa meg a készülék külsejét egy nedves szivaccsal. Rendszeresen mossa ki a tartályt, a cseppgyűjtő tálcat és a rácsot, majd törölje meg azokat.
- Rendszeresen öblítse ki a tartály belsejét.
- Amikor egy vékony fehér réteg elhomályosítja a tartályt, távolítsa el a vízkövet (lásd a 10. „A VÍZKŐ ELTÁVOLÍTÁSA” paragrafust).
- Ne használjon alkohol alapú tisztítószerket, illetve oldószereket.
- Miután áramtalanította a készüléket, rendszeresen tisztítsa meg egy nedves szivaccsal a melegvíz áteresztő rácsot és a tömítést (16. ábra).
- Tisztításhoz kizárólag nedves törleruhát használjon, tisztítószer vagy súrolószer nélkül.

B. A filtertartó

Az Ön által vásárolt készülék egy, a tökéletes működési állapotot biztosító eltávolító rendszerrel ellátott leszerelhető filtertartóval van felszerelve. Azt javasoljuk, hogy minden használat után tisztítsa meg.

A le-/felszerelési műveleteket akkor végezze, amikor a készülék már lehűlt.

1. A filtertartó leszerelése:

- Vegye ki a filtertartót a készülékből.
- Az eltávolító gomb megnyomásával távolítsa el a zaccot vagy a kávékapszulát (16. ábra).
- Öblítse ki tiszta vízzel.
- Vegye ki a filtertartó hátsó részét. Ehhez forgassa balra, és leszereléshez nyomja meg a 2 fix fület.

2. A filtertartó tisztítása és öblítése:

A filtertartó mosogatószer és egy súrolóeszköz segítségével tisztítható. Tisztítás után tiszta vízzel ki kell öblíteni. Jobb eredmény elérése érdekében több alkalommal megnyomhatja az eltávolító gombot az öblítés során.

Azt javasoljuk, hogy erőteljesen rázza meg a filtertartót, hogy az összes víz távozzon belőle.

3. A filtertartó visszaszerelése:

Helyezze vissza a szűrőtartó alsó részét. Rögzítéshez forgassa el az óramutató járásával ellentétes irányba.

C. Cseppgyűjtő tálca

Amint a cseppgyűjtő tálca telítettségi jelzője meg jelenik, a rács eltávolítása után ürítse ki a

tálcat (20. ábra). A víz jelenléte természetes jelenség, és nem ad okot szivárgás feltételezésére. Szükség esetén tisztítsa meg a cseppgyűjtő tálcat és a rácsot vízzel és egy kevés nem agresszív mosogatószerrel. Öblítse le és szárítsa meg az alkatrészeket.

D. Gőzfúvóka (21a, b. ábra).

Ez a kiegészítő 2 részből áll: egy műanyag tartórészből és a fém védőhengerből.

- A tisztítás megkezdése érdekében balra forgatva csavarja ki a gőzölőt a csuklós karból.
- Ezután csúsztassa le hosszanti irányban a fémhengert a műanyag tartórészről.
- Tisztítsa ki mindkét részt tiszta víz és enyhe mosogatószer használatával.
- Öblítse ki és szárítsa meg.
- Miután alaposan megtisztította a részeket, helyezze vissza a fémhengert a tartórészre.
- Ügyeljen arra, hogy ne sérüljön a gőzölőkar légmentes záródását biztosító szilikontömítés.
- Helyezze fel a gőzölőt a csuklós karra, majd csavarja jobbra.

HU

10. A VÍZKŐ ELTÁVOLÍTÁSA

- A vízkő rendszeres eltávolítása, a kávé és gőz funkcióra vonatkozó A és B paragrafusokban leírtak szerint, a készülék élettartamának fő biztosítója. A vízkő eltávolításának gyakoriságát a víz keménységéhez kell igazítani. Kérjen tanácsot a helyi vízművektől.
- A vízkő eltávolítási művelet során ne helyezze a készüléket márvány munkafelületre. A vízkőoldószer károsíthatja azt.
- Az érthetőség érdekében alább talál egy táblázatot, amely összefoglalja a vízkő eltávolítási műveletek gyakoriságát, a víz keménységétől és a használatától függően:

A VÍZKŐ ELTÁVOLÍTÁSÁNAK GYAKORISÁGA			
Hetente átlagosan készített kávék száma	Lágy víz (<19°th)	Kemény víz (19-30°th)	Nagyon kemény víz (>30°th)
Kevesebb, mint 7	Évente egyszer	Nyolchavonta	Hathavonta
7 és 20 között	Négyhavonta	Háromhavonta	Kéthavonta
Több, mint 20	Háromhavonta	Kéthavonta	Havonta

Amennyiben kétségei vannak, javasolt a vízkő eltávolítása minden hónapban.

A garancia nem fed semmilyen javítást, amely:

- a vízkő eltávolításának elmulasztása,
- vízkövesedés,
- következtében válik szükségessé.

A. A vízkő eltávolítása a kávékészítő részből

- Húzza ki a készülék csatlakozódugaszát.
- Helyezze a filtertartót (őrölt kávé nélkül) a készülékbe, és zárolja. Ehhez forgassa jobbra ütközésig (3. ábra).
- Helyezzen egy 1/2 liternél nagyobb úrtartalmú edényt a filtertartó alá (6. ábra).
- Ellenőrizze, hogy a kiválasztó (d1) a ☰ pozícióban található.
- Úrítse ki a tartályt és helyezze vissza.
- Töltse meg a tartályt három rész vízzel és egy rész ecettel vagy citromsavval/szulfaminsavval.
- Dugja be a készülék csatlakozódugaszát az aljzatba.
- Amikor a bekapcsoló gomb hőmérsékletet jelző lámpája égve marad, ☐ (kávé) pozícióba állíthatja (4. ábra).
- Nyomja meg a D4 ☐☐ gombot 2 csészéhez (14. ábra).
- Hagyja lefolyni a keveréket.
- Várjon két percet, majd ismétlje meg a műveletet még kétszer a D4 ☐☐ gombot 2 csészéhez megnyomásától (14. ábra).
- Állítsa a kiválasztót a ☰ pozícióra.
- Kövesse a gőzfúvóka funkció vízkőmentesítésére vonatkozó utasításokat.

B. A vízkő eltávolítása a gőz funkcióból

- Helyezzen egy edényt a gőzfúvóka alá.
- Forgassa a kiválasztót (d1) ☶ a (gőzmelegítés) pozícióba (17. ábra) (gőzhöz a hőmérséklet magasabb kell legyen, mint a kávékészítéshez szükséges).
- A bekapcsoló gomb jelzőlámpája villog, majd égve marad.
- Forgassa a kiválasztót (d1) ☷ a (gőzölés) pozícióra (18. ábra). A gőz a folyadékba lövell. Hagyja kifolyni a maradék keveréket két percen keresztül.
- A művelet során természetes, hogy a víz hőmérsékletét jelző lámpa be- és kikapcsol.
- Néhány pillanat után kapcsolja ki a készüléket (☰ pozíció).

- Amikor a kiválasztó (d1) ☰ pozícióban van, akkor a készülék automatikusan lehűl. A lehűlési fázis alatt a bekapcsoló gomb jelzőlámpája villog, és meleg víz folyik a cseppgyűjtő tálcába.

C. Öblítés

FONTOS!

- A vízkő eltávolítása után végezzen el 2–3 öblítési műveletet tiszta vízzel (őrölt kávé nélkül), az „Első üzembe helyezés” paragrafusban leírtak szerint.

- Ne felejtse el kiöblíteni a gőzfúvókát (21a, b. ábra).

A vízkőmentesítés ezzel befejeződött, a készülék újra használatra kész

11. GARANCIA



A készüléket garancia fedi, azonban minden csatlakoztatási, kezelési hiba, illetve a használati utasításnak nem megfelelő használat érvényteleníti a garanciát.

A készülékre kizárólag háztartásbéli használat esetén érvényes garancia, bármilyen más felhasználás a garancia elvesztésével jár.

A vízkövesedés következtében szükségessé váló javításokat nem fedi a garancia.

Minden vásárlás utáni, illetve cserealkatrészekre vonatkozó problémával forduljon viszonteladójához vagy egy hivatalos szervizközpontoz.

12. MEGOLDÁSOK AZ ESETLEGES PROBLÉMÁKRA

Problémák	Lehetséges okok	Megoldások
A filtertartó beszorult.	Elfelejtette kioldani a filtertartót.	Nyomja meg az  gombot. Közben a filtertartót forgassa balra (15. ábra).
A zacc nem száraz a víz áthatolása után.	Nem szorította meg megfelelően a filtertartót.	Szorítsa meg jobban a filtertartót.
Az eszpresszó túl lassan folyik ki.	Az őrölt kávé túl finom, zsíros vagy lisztes.	Válasszon valamivel durvább őrölt kávé.
	A filtertartó piszkos.	Tisztítsa meg a filtertartót a 9.B. paragrafusban szereplő utasításoknak megfelelően.
	A rács, amelyen a víz áthatol eldugult.	Amikor a készülék lehűlt, tisztítsa meg a rácsot egy nedves szivaccsal.
A filtertartóból víz folyik eszpresszó készítése után.	A kiválasztót nem állította vissza a „Ellenállás” pozícióra.	A d1 kiválasztót állítsa  pozícióba (7. ábra).
	Korai vízkőképződés nagyon kemény víz következtében.	Távolítsa el a vízkövet az eszpresszó gépből. Tartsa be a használati útmutató utasításait (9. paragrafus).
A csészébe zacc kerül.	A filtertartó el van dugulva.	Tisztítsa meg a filtertartót meleg vízzel. Nyomja meg az  gombot az esetleges őrölt kávé maradék eltávolítása érdekében. Rázza meg a víz eltávolítása érdekében (lásd ugyancsak a 9.B. paragrafust).
	Az őrölt kávé túl finom.	Használjon valamivel durvább őrölt kávé.
Az eszpresszó nem habos	Az őrölt kávé túl régi.	Használjon frissen őrölt kávé.
	Az őrölt kávé nem alkalmas eszpresszó készítéséhez.	Használjon finomabb őrölt kávé.
	Kevés őrölt kávé tett a filtertartóba	Adjon még hozzá őrölt kávé.
A víztartály szivárog szállítás közben.	A tartály alján található szelep piszkos vagy meghibásodott.	Mossa meg a víztartályt, és ujjal működtesse a szelepet, amely a tartály aljában található.
	A szelepet leblokkolja a vízkő.	Távolítsa el a vízkövet a 10. paragrafusban leírtak szerint.
Víz folyik ki a készülék alatt.	Belső szivárgás.	Ellenőrizze a tartály pozícióját. Ha a hiba továbbra is fennáll, forduljon egy hivatalos szervizközpontoz.
A filtertartóból recsegés hallatszik.	Természetes jelenség: a filtertartó biztonsági blokkolása.	

Problémák	Lehetséges okok	Megoldások
A szivattyú rendellenesen hangos.	Nincs víz a tartályban.	Kapcsolja ki a készüléket (lŋ pozíció), töltsen meg a víztartályt és kapcsolja vissza a készüléket.
A csészékbe különböző mennyiségű kávé kerül.	A filtertartó el van dugulva.	Olvassa el a 9.8 paragrafust a filtertartó karbantartásához.
Az eszpresszó szivárog a filtertartó széleinél.	A filtertartó nincs megfelelő módon helyre illesztve.	Helyezze fel a filtertartót és szorítsa be (fordítsa balról jobbra, ütközésig) (3. ábra).
	A filtertartó peremén őrölt kávé található.	Távolítsa el a fölösleges őrölt kávé (10b. ábra) és tisztítsa meg egy nedves szivaccsal.
Az eszpresszónak rossz íze van.	A vízkő eltávolítása után nem végezte el megfelelő módon az öblítést.	Öblítse ki a készüléket az útmutató szerint (9 pont) és ellenőrizze a kávé minőségét.
A készülék nem működik.	A szivattyú kikapcsolt vízhiány következtében.	Töltsen meg a víztartályt és aktiválja újra a szivattyút (lásd az 5., „ELSŐ ÜZEMBE HELYEZÉS” paragrafust). Ne ürítse ki teljesen a tartályt.
	Az eltávolítható víztartály nincs megfelelően behelyezve.	Blokkolja a tartályt. Ehhez nyomja meg erősen.
A gőzfúvóka nem habosítja fel a tejet.	A gőzfúvóka eldugult vagy vízköves.	Távolítsa el a vízkövet a gőzfúvókából, a „VÍZKŐ ELTÁVOLÍTÁSA” paragrafusnak megfelelően vagy dugítsa ki egy tű segítségével.
	A tej túl meleg.	Használjon hideg tejet.
	Az edény formája nem megfelelő.	Használjon egy kis kancsót.
	Zsírszegény tejet használ.	Használjon sovány vagy félzsíros tejet.

Ha nem lehetséges a hiba okának megállapítása, forduljon egy szakképzett szerelőhöz. Soha ne szerelje szét a készüléket! (szétszerelés esetén a garancia érvényét veszítheti).

13. ELEKTROMOS VAGY ELEKTRONIKUS TERMÉK ÉLETTARTAMA VÉGÉN



Vegyünk részt a környezetvédelemben!





- ① Az Ön terméke számos értékesíthető vagy újrahasznosítható anyagot tartalmaz.
- ➔ A megfelelő kezelés végett, készülékét adja le egy gyűjtőhelyen vagy, ennek hiányában, egy hivatalos szervizközpontban.

Мы благодарим Вас за оказанное доверие и верность продукции фирмы ROWENTA. Вы приобрели последнюю модель кофемашины для приготовления эспрессо. Ваша кофемашинa оборудована держателем фильтра, который располагает тремя уникальными системами:

- Первая система предназначена для постепенного утрямбовывания молотого кофе во время установки держателя фильтра (система Optipress)
- Благодаря второй системе происходит удаление отработанного кофе.
- И, наконец, третья система предназначена для использования дозированных пакетиков типа E.S.E. (Easy Serving Espresso)  или мягких пакетов.

Кроме этого, держатель фильтра – съемный, что позволяет поддерживать его, при условии проведения регулярной чистки, в идеальном рабочем состоянии. В целях безопасности, Ваш держатель фильтра оборудован системой блокировки, для того чтобы он оставался на месте во время подъема давления.

1. ОПИСАНИЕ

- a Крышка резервуара для воды
- b Съемный резервуар для воды
- c Подставка для чашек
- d Панель управления:
 - d.1 Переключатель режимов (кофе или пар)
 - d.1-1  = предварительное прогревание кофе-машины
 - d.1-2  = приготовление эспрессо
 - d.1-3  = предварительный нагрев пара
 - d.1-4  = приготовление с использованием пара
 - d.2 Выключатель со световым индикатором

- d.3 Кнопка со световым индикатором «Приготовление 1-й чашки кофе»
- d.4 Кнопка со световым индикатором «Приготовление 2-х чашек кофе»
- e Отделение для держателя фильтра
- f Держатель фильтра с системой удаления отработанного кофе или дозированного пакетика и постепенного утрямбовывания молотого кофе или дозированного пакетика: система OPTIPRESS.
- g Паровое сопло
- h Решетка поддона для сбора капель
- i Поддон для сбора капель с индикатором уровня
- j Шнур питания

2. ТЕХНИЧЕСКИЕ ХАРАКТЕРИСТИКИ

ВАЖНАЯ ИНФОРМАЦИЯ!

Напряжение в сети: этот прибор предназначен исключительно для работы в сети переменного тока 220 – 240 В.

Тип использования: этот прибор предназначен исключительно для бытового использования.

- Электромагнитный насос: 15 бар
- Держатель фильтра с системой удаления отработанного кофе
- 1 или 2 чашки
- Регулировка объема кофе, подаваемого в чашку
- Автоматическая подача установленного количества кофе
- Подходит для использования всех типов дозированных пакетиков, пакетов типа E.S.E или мягких пакетов
- Режим «Пар»
- Автоматическое отключение прибора через 9 минут работы (охрана окружающей среды).
- Съемный резервуар (объем: 0,86 литра).
- Мощность: 1350–1600 Вт
- Напряжение: 220–240 В – 50/60 Гц
- Предохранительные устройства от перегрева
- Габариты: Высота – 322,5 мм, Длина – 291 мм, Глубина – 214 мм

3. МЕРЫ БЕЗОПАСНОСТИ

- Перед первым включением кофемашины внимательно прочитайте настоящую инструкцию.
- Разрешается включать прибор только в розетку с заземлением. Убедитесь, что рабочее напряжение Вашей электросети соответствует напряжению, указанному на заводской табличке прибора.
- Запрещается ставить кофемашину на горячую поверхность (например, на конфорку электрической плиты), или в непосредственной близости от источника огня.
- Не снимайте держатель фильтра с молотым кофе во время циркуляции воды, т.к. прибор в это время находится под давлением.
- Не используйте прибор, если поддон для сбора капель и решетка не установлены на место.
- Если при вытекании кофе возникают проблемы, а также прежде чем приступить к чистке прибора, следует отключать прибор от сети.
- Не тяните за шнур питания для того, чтобы отключить прибор от сети, следите, чтобы шнур питания не находился на острых углах или на краю мебели.
- Соблюдайте меры предосторожности, чтобы шнур питания или Ваши руки не соприкасались с горячими поверхностями прибора (решетка для подогрева

чашек, держатель фильтра, паровое сопло).

- Запрещается погружать прибор в воду.
- Следите за тем, чтобы дети не могли дотянуться до прибора, и чтобы шнур питания не свисал.
- Для удаления накипи следуйте инструкциям, приведенным в соответствующем разделе.
- В случае повреждения прибора или шнура питания, не включайте прибор.
- Если шнур питания или другая деталь прибора повреждены, в целях безопасности их замена выполняется только в уполномоченном сервисном центре Rowenta. Ни в коем случае не пытайтесь открыть прибор самостоятельно.
- Прежде чем начать готовить кофе, убедитесь, что держатель фильтра хорошо зафиксирован.
- Устройство не предназначено для использования людьми с ограниченными физическими и умственными способностями (включая детей), а также людьми, не имеющими соответствующего опыта или необходимых знаний. Указанные лица могут использовать данное устройство только под наблюдением или после получения инструкций по его эксплуатации от лиц, отвечающих за их безопасность. Следите за тем, чтобы дети не играли с устройством.
- Аксессуары и съемные детали кофемашины запрещается мыть в посудомоечной машине.
- Данный прибор предназначен для использования в бытовых целях.
- Этот прибор предназначен исключительно для использования в бытовых целях.
- Гарантия не распространяется на использование прибора:
 - на кухнях, предназначенных для персонала магазинов, офисов и в иной профессиональной среде,
 - на фермах,
 - клиентами гостиниц, мотелей и прочих объектов, предназначенных для размещения и проживания,
 - в местах приема и проживания типа "комнат для гостей".

4. ПРАКТИЧЕСКИЕ СОВЕТЫ

ВАЖНАЯ ИНФОРМАЦИЯ!

Перед первым использованием или после продолжительного периода, в течение которого вы не пользовались прибором, а также после проведения процедуры по удалению накипи, прибор следует очистить в соответствии с инструкциями, описанными в параграфе: «ПЕРВОЕ ИСПОЛЬЗОВАНИЕ ПРИБОРА»

Не забудьте разблокировать держатель фильтра,





слегка нажав для этого на кнопку «ВЫБРОС» (EJECT), прежде чем вынуть его из кофеварки (рис. 1а).

- Для получения ароматного эспрессо мы рекомендуем Вам использовать специальный свежемолотый кофе для приготовления эспрессо, который наилучшим образом подходит для приготовления этого типа кофе, а также чашки объемом не более 50 мл.
- Храните молотый кофе в холодильнике, так он дольше сохраняет свой аромат.
- Не заполняйте держатель фильтра до краев, используйте мерную ложку (1 ложка на одну чашку, 2 ложки на 2 чашки). Удалите излишки молотого кофе с краев держателя фильтра.
- Если Вы не используете кофемашину в течение более 5 дней, вылейте воду из резервуара и сполосните его.
- Всегда выключайте прибор, прежде чем снять резервуар, а также для того чтобы заполнить его водой или вылить из него воду.
- Прибор следует ставить на устойчивую и ровную поверхность.

5. ПЕРВОЕ ИСПОЛЬЗОВАНИЕ ПРИБОРА

Промывка перед первым использованием

Перед использованием кофемашины промойте все аксессуары в мыльной воде, а затем высушите их.

- Заполните резервуар холодной водой и установите его в прибор, проверьте правильность установки (рис. 1b).
- Включите прибор, для этого нажмите на выключатель d2 .
- Индикатор температуры начинает мигать, а затем горит, не мигая. Прибор готов к использованию (рис. 2).
- Установите держатель для фильтра (без молотого кофе) в прибор: поверните его по часовой стрелке до упора (рис. 3).
- Поставьте под держатель фильтра емкость объемом больше 1/2 литра. Установите переключатель режимов d1 в положение (кофе)  (рис. 4, 5, 6), потом нажмите на кнопку «две чашки», при необходимости – несколько раз  (D4).
- Если вода не течет (включение насоса), повторите операцию сначала.
- Дайте воде вытечь из резервуара. Для того чтобы остановить вытекание воды, установите переключатель режимов d1 в положение  (рис. 7) и отключите прибор от сети.
- Снимите резервуар, вылейте из него воду, тщательно ополосните и поставьте на место в прибор (рис. 1b и 8).

6. ПРИГОТОВЛЕНИЕ КОФЕ ЭСПРЕССО

ВАЖНАЯ ИНФОРМАЦИЯ!

Если прибор используется в первый раз, его следует очистить в соответствии с инструкциями, описанными в параграфе 5 «ПЕРВОЕ ИСПОЛЬЗОВАНИЕ ПРИБОРА».

С использованием молотого кофе

Тип выбранного Вами молотого кофе определяет крепость и вкус эспрессо: чем мельче помол кофе, тем более крепкий эспрессо Вы приготовите.

- Прежде чем снять съемный резервуар, проверьте, что переключатель режимов d1 установлен в положение III (рис. 7).
- Заполните резервуар свежей водой и поставьте его на место в прибор (рис. 8).
- Включите прибор, для этого нажмите на кнопку выключателя d2 I (рис. 4).
- Во время предварительного прогрева прибора индикатор температуры мигает, затем горит, не мигая. Прибор готов к использованию.
- Разблокируйте держатель фильтра, слегка нажимая для этого на кнопку ▲ и поворачивая его против часовой стрелки (рис. 9). С помощью мерной ложки положите молотый кофе в держатель фильтра: одну мерную ложку (полную до краев) на чашку для получения хорошего кофе эспрессо (рис. 10a).
- Удалите излишки молотого кофе с краев держателя фильтра (рис. 10b).
- Вставьте держатель фильтра в прибор, с усилием поворачивая его по часовой стрелке до упора (рис. 12).
- Поставьте чашку на решетку поддона для сбора капель под держатель фильтра (рис. 13).
- Установите переключатель режимов d1 в положение (кофе) (рис. 4).
- Нажмите либо на кнопку d3 ☐ для приготовления кофе на 1 чашку, либо на кнопку d4 ☐☐ – для приготовления кофе на 2 чашки.
- Спустя некоторое время начинается подача кофе.
- Когда ваши чашки заполнены, подача кофе автоматически прекращается. Снова поставьте переключатель d1 в положение III (рис. 7).
- Уберите чашку.
- Разблокируйте держатель фильтра: слегка нажмите на кнопку ▲ (push) и, повернув фильтр против часовой стрелки, выньте его из прибора. С помощью системы выброса удалите отработанный кофе, для этого до упора нажмите на кнопку выброса «ВЫБРОС» (push), расположенную на ручке кофеварки (рис. 16). Промойте держатель

фильтра под краном, нажимая при этом на кнопку «ВЫБРОС» (push), для того чтобы удалить остатки молотого кофе (см. также параграф 8.В о проведении более глубокой очистки).

Каждый раз, когда переключатель режимов d1 установлен в положение III, раздается легкий шум циркуляции воды или пара, это нормальное явление, объясняющееся функционированием специального приспособления, с помощью которого сбрасывается давление в системе кофемашины.

С использованием дозированного пакетика типа E.S.E для приготовления эспрессо

Дозированный пакет типа «ESE» (Easy Serving Espresso) (упрощенное приготовление эспрессо) – это пакет (44 мм диаметром), в который упаковано 7 г отборного молотого кофе, спрессованного между двумя бумажными фильтрами, специально предназначенный для приготовления эспрессо «ристретто» (крепкий кофе) по-итальянски. С помощью этой системы использование кофемашины становится быстрым, простым, чистым и удобным.

- Прежде чем снять съемный резервуар, проверьте, что переключатель режимов d1 установлен в положение III (рис. 7).
- Заполните резервуар свежей водой и поставьте его на место в прибор (рис. 8).
- Включите прибор, для этого нажмите на кнопку выключателя d2 I (рис. 4).
- Во время цикла предварительного прогрева индикатор температуры мигает, затем горит, не мигая.
- Разблокируйте держатель фильтра, слегка нажав для этого на кнопку ▲ и повернув его против часовой стрелки (рис. 15). В случае необходимости отрежьте излишки бумаги вокруг дозированного пакета по направлению, указанному пунктирной линией (рис. 11). Установите пакет типа E.S.E красной надписью вниз (хорошо сложите уголки пакета). Не забудьте положить бумажный фильтр в держатель фильтра, в противном случае возможно образование утечек. Для получения более пышной и густой пенки важно, чтобы дозированный пакет типа E.S.E был установлен правильно. Один пакетик предназначен для приготовления одной порции кофе. Использование 2-х дозированных пакетов типа E.S.E одновременно (один на другом) не рекомендуется.
- Вставьте держатель фильтра в прибор, с усилием поворачивая его по часовой стрелке до упора (рис. 12).
- Для приготовления эспрессо следуйте тем же рекомендациям, что и для приготовления эспрессо из молотого кофе.

RU

С использованием мягкого дозированного пакета

Ваша кофемашина также может работать с мягкими дозированными пакетами (обычно диаметром 60 мм). Поскольку этот тип дозированных пакетов специально не предназначен для кофемашини эспрессо, кофе эспрессо, приготовленный из таких пакетов, получается менее крепким, чем кофе, приготовленный из пакетов типа E.S.E.

- Прежде чем снять съемный резервуар, проверьте, что переключатель режимов d1 установлен в положение  (рис. 7).
- Заполните резервуар свежей водой и поставьте его го на место в прибор (рис. 8).
- Включите прибор, для этого нажмите на кнопку выключателя d2 .
- Во время цикла предварительного прогрева индикатор температуры мигает, затем горит, не мигая. Прибор готов к использованию.
- Разблокируйте держатель фильтра, слегка нажав для этого на кнопку  (EJECT) и повернув его против часовой стрелки (рис. 15). Положите мягкий дозированный пакет в держатель фильтра. Один пакетик предназначен для приготовления одной порции кофе. Использование 2-х дозированных пакетов одновременно (один на другом) не рекомендуется.
- Вставьте держатель фильтра в прибор, с усилием поворачивая его по часовой стрелке до упора (рис. 12).
- Для приготовления эспрессо соблюдайте те же рекомендации, что для приготовления эспрессо из молотого кофе.

7. ИНДИВИДУАЛЬНОЕ ПРОГРАММИРОВАНИЕ ОБЪЕМА КОФЕ:





Для изменения параметров количества воды, предварительно установленных производителем, следуйте следующим указаниям:

- Наполните резервуар водой и включите прибор (рис. 1abc, 2, и 4).
- Положите одну чайную ложку молотого кофе в фильтр с помощью мерной ложки, или положите одну компактную дозу типа E.S.E., или мягкий пакет.
- Установите держатель фильтра в прибор, максимально повернув его по часовой стрелке до упора (рис. 12).
- Поставьте чашку под держатель фильтра.

- Удерживайте нажатой кнопку «1 чашка» (> 3 сек) до тех пор, пока световой индикатор «1 чашка» не начнет быстро мигать. Начинается подача кофе.
- После получения необходимого количества эспрессо нажмите на кнопку «1 чашка». Это количество автоматически вводится в память.
- Во время следующего использования прибора при нажатии на кнопку «1 чашка», вы получите количество, соответствующее последнему запрограммированному объему. Для программирования количества воды на 2 чашки следует проделать аналогичные действия, нажимая на кнопку «2 чашки» (> 3 сек).
- В случае отключения подачи электрического тока объем воды следует запрограммировать заново во время следующего использования прибора.

8. ФУНКЦИЯ "ПАР"

Пар предназначен для получения молочной пены (например, при приготовлении капучино).

- Для получения пара установите переключатель режимов d1 в положение  (рис. 17) (для получения большего пара температура должна быть выше, необходимой для приготовления кофе).
- Световой индикатор выключателя снова начинает мигать, а затем горит, не мигая. Прибор готов к использованию.
- Налейте молоко в емкость. Для получения лучшего результата рекомендуем вам использовать емкость с маленьким отверстием (например, маленький кувшин).
- Опустите паровое сопло в жидкость.
- Установите переключатель d1 в положение  (пар) (рис. 18): начинается подача пара в молоко.
- Чтобы молоко лучше взбивалось в пену, делайте круговые движения вверх вниз (рис. 19), при этом патрубок подачи пара должен находиться прямо по центру емкости (рис. 21c). Насос работает с перерывами, это нормальное явление.
- Для получения молочной пены хорошего качества рекомендуем Вам использовать пастеризованное молоко или молоко, обработанное путем стерилизации при сверхвысокой температуре, и избегать использования сырого или обезжиренного молока.
- Во время цикла приготовления с использованием пара индикатор температуры воды выключается и выключается, это нормальное явление.
- После окончания цикла образования молочной пены, выключите прибор (переключатель d1 установлен в положение .
- Когда переключатель режимов d1 установлен в положение , прибор автоматически охлаждается. Во время цикла охлаждения световой индикатор

выключателя мигает, а горячая вода стекает в поддон для сбора капель. После того, как в приборе снова достигается оптимальная температура для приготовления эспрессо, световой индикатор перестает мигать.

ВАЖНАЯ ИНФОРМАЦИЯ!

После остановки цикла образования пара немедленно тщательно очистите паровое сопло с помощью влажной губки (для того чтобы на поверхность сопла «не пристали» остатки жидкости) и включите режим образования пара еще на некоторое время, направив сопло в воздух, для того чтобы прочистить его изнутри.

ВНИМАНИЕ!

Паровое сопло еще сильно нагрето!

Соблюдайте меры предосторожности, чтобы не обжечься.

9. ЧИСТКА И УХОД

А. Прибор

- Каждый раз перед чистой отключайте прибор от сети и дайте ему полностью остыть.
- Время от времени очищайте внешнюю поверхность прибора с помощью влажной губки. Регулярно мойте резервуар, поддон для сбора капель, решетку и тщательно вытирайте их.
- Регулярно ополаскивайте резервуар изнутри.
- Когда в резервуаре образуется тонкий слой непрозрачного осадка, проделайте цикл удаления накипи (см. параграф 9. Удаление накипи).
- Запрещается использовать чистящие средства, содержащие спирт или растворитель.
- Отключив прибор от сети, регулярно очищайте решетку, через которую проходит горячая вода, а также герметичную прокладку, с помощью влажной губки (рис. 16).
- Чистить прибор разрешается только с помощью влажной ткани, запрещается использовать моющие или абразивные средства.

В. Держатель фильтра

Приобретенный Вами прибор оборудован съемным держателем фильтра, что позволяет содержать его в идеальном рабочем состоянии. Рекомендуем Вам чистить его после каждого использования.

Для проведения операций по демонтажу/сборке держателя фильтра прибор должен быть холодным.

1. Демонтаж держателя фильтра:

- Снимите держатель фильтра с кофемашины.
- Удалите отработанный кофе или дозированный пакет, нажав для этого на кнопку выброса (рис. 16).
- Сполосните его чистой водой.

- Извлеките заднюю часть держателя фильтра, поворачивая ее против часовой стрелки и нажимая на 2 крепления, для того чтобы ее снять.

2. Чистка и промывка держателя фильтра:

Держатель фильтра можно мыть с помощью средства для мытья посуды и чистящего инструмента, в таком случае после этого его необходимо сполоснуть чистой водой. Для получения лучших результатов во время промывки держателя фильтра Вы можете несколько раз нажимать на кнопку выброса.

Рекомендуем Вам сильно встряхнуть держатель фильтра для того, чтобы удалить из него всю воду.

3. Сборка держателя фильтра:

Снова установите нижнюю часть держателя фильтра, поворачивая ее против часовой стрелки для фиксации

С. Поддон для сбора капель

Как только становится виден уровень воды в поддоне для сбора капель, следует вылить из него воду, сняв предварительно решетку (рис. 20). Присутствие воды является нормальным явлением и не означает, что имеет место утечка воды. При необходимости очистите поддон для сбора капель и решетку с помощью воды и небольшого количества средства для мытья посуды нейтрального типа. Сполосните и тщательно высушите их.

Д. Паровое сопло (рис. 21 а, b).

Этот аксессуар состоит из 2 деталей: пластиковый держатель и металлический защитный цилиндр.

- Перед очисткой снимите патрубков с шарнирного стержня, повернув его влево.
- После чего, потянув за металлический цилиндр, снимите его с пластикового держателя.
- Промойте эти две детали чистой водой с добавлением небольшого количества неагрессивного моющего средства.
- Сполосните и высушите.
- После очистки снова установите металлический цилиндр на держатель.
- Старайтесь не повредить силиконовую прокладку, обеспечивающую герметичность патрубков.
- Установите патрубок на шарнирный стержень и поверните вправо.

10. УДАЛЕНИЕ НАКИПИ

- Регулярное удаление накипи в Вашем приборе в соответствии с рекомендациями, приведенными в параграфах А и В для циклов приготовления кофе и приготовления кофе с использованием пара, – это главный залог долгого срока службы Вашей кофемашины. Частота проведения цикла удаления накипи должна определяться в зависимости от

степени жесткости используемой воды. Проконсультируйтесь в Вашем агентстве водоснабжения.

- Во время проведения этой процедуры не ставьте прибор на рабочую поверхность из мрамора. Средство для удаления накипи может повредить ее.
- Для большей ясности ниже приводится сопоставительная таблица частоты проведения цикла удаления накипи в зависимости от жесткости воды и интенсивности использования прибора:

Частота проведения цикла удаления накипи			
Среднее количество порций кофе,готавливаемых за неделю	Мягкая вода (<19°)	Жесткая вода (19-30°)	Очень жесткая вода (>30°)
Менее 7	1 раз в год	Один раз в 8 месяцев	Один раз в 6 месяцев
От 7 до 20	Один раз в 4 месяца	Один раз в 3 месяца	Один раз в 2 месяца
Более 20	Один раз в 3 месяца	Один раз в 2 месяца	Один раз в месяц

В случае сомнения рекомендуется проводить удаление накипи один раз в месяц.

Устранение неполадок в работе кофеварки, вызванные:

- несвоевременным проведением цикла удаления накипи,
 - образованием накипи,
- не покрываются действием гарантии.

А. Удаление накипи в режиме приготовления кофе

- Отключите прибор от сети.
- Вставьте держатель фильтра (без молотого кофе) в прибор, зафиксируйте его, поворачивая по часовой стрелке до упора (рис. 3).
- Поставьте под держатель фильтра емкость объемом больше ½ литра (рис. 6).
- Проверьте, что переключатель режимов d1 установлен в положение
- Вылейте из резервуара воду и поставьте его на место.
- Заполните резервуар смесью, состоящей из трех объемов воды на один объем уксуса или лимонной кислоты/сульфокислоты.
- Включите прибор.
- Установите кнопку d3 в положение «максимальный объем».
- Когда световой индикатор температуры выключателя начинает гореть, не мигая, вы можете установить переключатель режимов в положение (кофе) (рис. 4).
- Нажмите на кнопку d4 – для приготовления кофе на 2 чашки (рис. 14).
- Дайте жидкости вытечь из резервуара.
- Обождите 2 минуты, затем повторите процедуру

еще 2 раза, начиная с нажатия на кнопку d4 – для приготовления кофе на 2 чашки (рис. 14).

- Установите переключатель режимов в положение
- Теперь следуйте инструкциям по удалению накипи в режиме приготовления кофе с использованием пара.

В. Удаление накипи в режиме приготовления кофе с использованием пара

- Установите емкость под паровое сопло.
- Установите переключатель режимов d1 в положение (подогрев пара) (рис. 17) (для положения пара температура должна быть выше, необходимой для приготовления кофе).
- Световой индикатор выключателя начинает мигать, а затем горит, не мигая.
- Установите переключатель режимов d1 в положение (подача пара) (рис. 18): начинается подача пара в жидкость. Дайте остаткам жидкости вытечь в течение 2 минут.
- Во время цикла индикатор температуры воды включается и выключается, это нормальное явление.
- Через короткий промежуток времени выключите прибор (положение).
- Когда переключатель режимов d1 установлен в положение , прибор автоматически охлаждается. Во время охлаждения световой индикатор выключателя мигает, а горячая вода стекает в поддон для сбора капель.

С. Промывка

ВАЖНАЯ ИНФОРМАЦИЯ!

- После удаления накипи проделайте 2–3 цикла промывки с чистой водой (без молотого кофе), в соответствии с инструкциями, описанными в параграфе 5 «ПЕРВОЕ ИСПОЛЬЗОВАНИЕ ПРИБОРА» (рис. 21 а, б).
- Не забывайте промыть паровое сопло. Из прибора удалена накипь и прибором можно снова пользоваться.

11. ГАРАНТИЯ

На Ваш прибор распространяется действие гарантии, однако любая ошибка при подключении прибора, обращении с ним или использовании в целях, не предусмотренных инструкцией, отменяет действие гарантии.

Данный прибор предназначен исключительно для бытового применения, любое другое использование прибора отменяет действие гарантии.

В случае возникновения любых проблем, связанных с обслуживанием прибора после продажи, или по вопросу приобретения запасных частей, обращайтесь к Вашему продавцу или в уполномоченный сервисный центр.

12. Решение возможных проблем

Проблема	Возможные причины	Устранение неполадки
Держатель фильтра заблокирован.	Вы забыли разблокировать держатель фильтра.	Нажмите на кнопку ▲, при этом поворачивая держатель фильтра против часовой стрелки (рис. 15).
Отработанный кофе после прохождения воды остается очень влажным.	Вы неправильно зафиксировали держатель фильтра.	Плотнее затяните держатель фильтра.
Кофе вытекает очень медленно	Используется кофе очень мелкого помола, очень жирный или мукообразный.	Выберите кофе чуть более крупного помола.
	Держатель фильтра загрязнен.	Очистите держатель фильтра в соответствии с рекомендациями, приведенными в параграфе 9.В.
	Решетка для прохождения воды загрязнена.	Дайте прибору остыть и очистите решетку для прохождения воды с помощью влажной губки.
Из держателя фильтра после окончания цикла приготовления эспрессо продолжает вытекать вода.	Переключатель режимов не был установлен в положение Стоп «Нагревательный элемент».	Установите переключатель режимов d1 в положение III (рис 7).
	Преждевременное образование накипи вследствие использования воды высокой степени жесткости.	Произведите удаление накипи в соответствии с рекомендациями, приведенными в инструкции по использованию (параграф 9).
Наличие отработанного кофе в чашке.	Держатель фильтра загрязнен.	Очистите держатель фильтра горячей водой. Нажмите на кнопку ▲ для удаления возможных остатков молотого кофе. Встряхните держатель фильтра для удаления из него воды (см. также параграф 9.В).
	Используется кофе очень мелкого помола.	Используйте кофе чуть более крупного помола.
На кофе недостаточно пены.	Кофе был смолот давно.	Используйте свежемолотый кофе.
	Данный сорт молотого кофе не подходит для приготовления эспрессо.	Используйте молотый кофе более мелкого помола.
	В держателе фильтра находится недостаточное количество молотого кофе.	Добавьте дополнительное количество молотого кофе.
Во время переноса резервуара для воды он протекает.	Клапан, расположенный на дне резервуара, загрязнен или поврежден.	Выймите резервуар для воды и пальцем приведите в движение клапан, расположенный на дне резервуара.
	Клапан заблокирован вследствие образования накипи.	Произведите удаление накипи в соответствии с рекомендациями, приведенными в параграфе 10.
Под прибором есть вода.	Внутренняя утечка.	Проверьте, правильно ли установлен резервуар. Если дефект сохраняется, не используйте прибор, обратитесь в уполномоченный сервисный центр.

Проблема	Возможные причины	Устранение неполадки
Держатель фильтра издает потрескивающий звук.	Нормальное явление: происходит предохранительная блокировка держателя фильтра.	
Насос работает с необычно высоким уровнем шума.	Отсутствие воды в резервуаре для воды.	Выключите прибор (положение 0), заполните резервуар водой и снова включите прибор.
Неравномерное наполнение чашек кофе.	Держатель фильтра загрязнен.	См. Рекомендации, приведенные в параграфе 9.В по уходу за держателем фильтра.
Кофе вытекает по бокам держателя фильтра.	Держатель фильтра неправильно установлен на место.	Вставьте держатель фильтра в прибор и зафиксируйте на месте (поворачивайте его по часовой стрелке до упора) (рис. 3).
	Внешний контур держателя фильтра загрязнен молотым кофе.	Удалите излишки молотого кофе с краев держателя фильтра (рис. 10b) и протрите влажной губкой.
Приготовленный эспрессо имеет плохой вкус.	После удаления накипи промывка прибора была проведена неправильно.	Промойте прибор в соответствии с рекомендациями, приведенными в инструкции по использованию (параграф 9) и проверьте качество кофе.
Прибор не работает.	Насос отключен из-за отсутствия воды в резервуаре.	Заполните резервуар водой и снова включите насос (смотрите параграф 5. "ПЕРВОЕ ВКЛЮЧЕНИЕ ПРИБОРА"). Следите за тем, чтобы в резервуаре была вода.
	Неправильная установка съемного резервуара для воды.	Нажимая на резервуар, зафиксируйте его на месте.
Паровое сопло не вспенивает молоко.	Паровое сопло засорено или на нем имеется накипь.	Удалите накипь с парового сопла в соответствии с рекомендациями, приведенными в параграфе «УДАЛЕНИЕ НАКИПИ», или очистите его с помощью иголки.
	Молоко слишком горячее.	Используйте охлажденное молоко.
	Неподходящая форма емкости с молоком.	Используйте маленький кувшин.
	Вы используете обезжиренное молоко.	Предпочтительно использовать цельное молоко или молоко с низким содержанием жира.

В случае если Вам не удастся определить причину неполадки, обращайтесь в уполномоченный сервисный центр. Не пытайтесь самостоятельно разобрать прибор! (в случае самостоятельной разборки прибора действие гарантии на прибор может быть аннулировано).

13. ЭЛЕКТРИЧЕСКИЙ ИЛИ ЭЛЕКТРОННЫЙ ПРИБОР ПОСЛЕ ИСТЕЧЕНИЯ СРОКА ПОЛЬЗОВАНИЯ



Участуйте в охране окружающей среды!





- ① Ваш прибор содержит многочисленные комплектующие, изготовленные из ценных или могущих быть использованными повторно материалов.
- ➔ По окончании срока службы прибора сдайте его в пункт приема или, в случае отсутствия такового, в уполномоченный сервисный центр для его последующей обработки.

Дякуємо за довіру та постійну прихильність до виробів ROWENTA. Ви щойно придбали останню новинку для приготування кави еспресо. Ваша кавоварка оснащена тримачем фільтра, який має три унікальні системи:

- Перша призначена для поступового ущільнення меленої кави під час установки тримача фільтра (система OPTIPRESS).
- Друга – для викидання вичавків.
- Остання призначена для використання порційних пакетиків E.S.E. (Easy Serving Espresso, еспресо спрощеного приготування)  або м'яких пакетиків.

Крім того, тримач є знімним, що дозволяє, завдяки частому чищенню, утримувати його в бездоганному робочому стані. З точки зору безпеки, тримач фільтра оснащений системою блокування, що не дозволяє зняти його під час підвищення тиску.

1– ОПИС

- a Кришка ємності для води
- b Знімна ємність для води
- c Підставка для чашок
- d Пульт керування:
 - d.1 Кнопка – перемикач режиму (кава чи пара)
 - d.1-1  = попереднє нагрівання кави
 - d.1-2  = приготування еспресо
 - d.1-3  = попереднє нагрівання пари
 - d.1-4  = підготовка пари
 - d.2 Кнопка–вимикач із світловим індикатором
 - d.3 Кнопка з сигнальною лампочкою для приготування 1 чашки напою
 - d.4 Кнопка з сигнальною лампочкою для приготування 2 чашок напою
- e Установка тримача фільтра
- f Тримач фільтра з системою викидання вичавків або порційного пакетика та поступового ущільнення меленої кави чи порційного пакетика: системою OPTIPRESS.
- g Парове сопло
- h Решітка піддона для збору крапель
- i Піддон для збору крапель з індикатором рівня
- j Шнур електроживлення

2– ТЕХНІЧНІ ХАРАКТЕРИСТИКИ

УВАГА!

Робоча напруга: прилад призначений для роботи виключно від електромережі змінного струму напругою 220 - 240 В. Область використання: прилад призначений **ВИКЛЮЧНО** для **ДОМАШНЬОГО** КОРИСТУВАННЯ

- Електромагнітний насос: 15 бар
- Тримач фільтра з системою викидання вичавків.
- 1 або 2 чашки
- регулювання об'єму кави в чашці
- автоматичний вихід вибраної кількості кави
- Сумісність з усіма типами порційних пакетиків, E.S.E або м'якими.
- Режим «пара»
- Автоматична зупинка через 9 хвилин (з метою охорони навколишнього середовища).
- Знімна ємність (об'єм: 0,86 літри)
- Потужність: 1350–1600 Вт
- Напруга: 220–240 В - 50/60 Гц
- Запобіжні пристрої проти перегрівання
- Розміри: В. 322,5 мм, Ш. 291 мм, Г. 214 мм

3. ПРАВИЛА ТЕХНІКИ БЕЗПЕКИ

- Перш ніж почати користуватися кавоваркою, уважно прочитайте цей посібник з експлуатації.
- Вмикайте прилад лише в розетку з заземленням. Упевніться, що напруга, вказана на заводській табличці приладу, відповідає напрузі в мережі електропостачання.
- Не ставте кавоварку на гарячу поверхню (наприклад, електроплиту) або поблизу вогню.
- Не знімайте тримач фільтра з меленою кавою під час пропускання через нього води, тому що в цей час прилад знаходиться під тиском.
- Не користуйтеся приладом, якщо не встановлено піддон для збору крапель і решітку.
- Відключайте прилад від електромережі перед чищенням та у випадку виникнення проблем під час приготування кави.
- Не тягніть за шнур електроживлення, щоб вимкнути прилад; не перекидайте електрошнур через гострі краї та на ребра меблів.
- Уникайте контакту електрошнура або ваших рук із гарячими частинами приладу (піддон для підігрівання чашок, тримач фільтра, парове сопло).
- Ніколи не занурюйте прилад у воду.
- Не дозволяйте дітям наближатися до приладу й не допускайте звисання електрошнура.

UK

- Виконуйте інструкції з видалення накипу.
- Не вмикайте прилад, якщо він пошкоджений, або якщо шнур у поганому стані.
- Якщо пошкоджено шнур живлення або іншу специфічну комплектну приладу, їх заміну необхідно здійснити виключно в уповноваженому сервісному центрі фірми Rowenta. У жодному випадку, не намагайтеся відкрити прилад самостійно.
- Перш ніж розпочати готувати каву, переконайтесь, що тримач фільтра надійно закріплений.
- Цей прилад не призначений для користування ним особами та дітьми з фізичними, психічними або розумовими вадами, або особами з недостатнім досвідом чи знаннями у користуванні приладом. Не дозволяйте дітям гратися із приладом.
- Приладдя і знімні частини приладу не можна мити в посудомийній машині.
- Цей прилад призначений для побутового використання.
- Гарантія не поширюється на несправності, що виникають внаслідок користування приладом в непередбачених умовах експлуатації, а саме:
 - У приміщеннях, відведених для харчування персоналу в магазинах, офісах та іншому професійному середовищі,
 - На сільськогосподарських підприємствах,
 - Клієнтами готелів і мотелів, а також в інших закладах, призначених для проживання,
 - У резиденціях типу сімейного пансіону ("бед-енд-брекфест").

4. ПРАКТИЧНІ ПОРАДИ

УВАГА!

Перед першим використанням, після тривалої перерви в роботі або після видалення накипу необхідно почистити прилад, як описано в параграфі: «ПЕРШЕ ВИКОРИСТАННЯ»





Перед тим як вийняти із приладу тримач фільтра, не забудьте його розблокувати, злегка натиснувши кнопку «EJECT» (ВИКИДАННЯ) (рис. 1а).

- Щоб отримати каву еспресо з насиченим ароматом, радимо використовувати щойно змелену каву спеціального сорту еспресо, яка підходить для приготування цього вишуканого напою, а також брати чашки, ємність яких не перевищує 50 мл.
- Зберігайте мелену каву в холодильнику – це допомогає довше зберегти її аромат.
- Не наповнюйте тримач фільтра по вінця, натомість користуйтеся мірною ложечкою (1 ложечка на 1 чашку, 2 ложечки на 2 чашки). Знімайте надлишок меленої кави по периметру тримача фільтра.
- Якщо ви не користуєтесь кавоваркою більше 5 днів, вилийте з ємності воду та сполосніть її.
- Завжди вимикайте прилад, перш ніж зняти ємність для того, щоб налити в неї чи вилити з неї воду.
- Ставте прилад лише на плоску та стійку поверхню.

5. ПЕРШЕ ВИКОРИСТАННЯ

Промивання перед першим використанням.

Перш ніж почати користуватися кавоваркою, помийте все приладдя мильною водою, а потім висушіть його.

- Наповніть ємність холодною водою та акуратно поставте її в належне місце у приладі (рис. 1b).
- Увімкніть прилад, натиснувши на кнопку-вимикач d2 ①.
- Індикатор температури миготить, а потім світиться рівним світлом. Прилад готовий до використання (рис. 2).
- Вставте у прилад тримач фільтра (без кави): поверніть його вправо до упору (рис. 3).
- Підставте під тримач фільтра ємність місткістю від 1/2 л. Виставте перемикач d1 у положення  (рис. 4, 5, 6), потім натисніть на позицію приготування двох чашок, якщо необхідно – декілька разів   (D4).
- Якщо вода не тече (вмикання насоса), повторіть операцію спочатку.
- Дайте воді витікати з ємності. Щоб припинити витікання води, поверніть перемикач у положення  (рис. 7) і вимкніть прилад.
- Зніміть ємність, вилийте з неї воду, ретельно вийміть її й поставте назад у прилад (рис. 1b і 8)



6. ПРИГОТУВАННЯ КАВИ ЕСПРЕСО





УВАГА!

Якщо кавоварка використовується вперше, її необхідно почистити, як описано в параграфі 5 «ПЕРШЕ ВИКОРИСТАННЯ».

Із меленої кави

Міцність і смак кави еспресо залежать від помелу кавових зерен: чим тонший помел, тим міцнішою буде кава.

- Перш ніж зняти ємність, установіть перемикач d1 в положення  (рис. 7).
- Наповніть ємність свіжою водою й поставте її назад у прилад (рис. 8).
- Увімкніть прилад, натиснувши на кнопку-вимикач d2 ①.
- Під час попереднього нагрівання індикатор температури миготить, а потім світиться рівним світлом. Прилад готовий до використання.
- Розблокуйте тримач фільтра, злегка натиснувши кнопку  (ВИКИДАННЯ) і повернувши його вліво (рис. 9). За допомогою мірної ложечки насипте меленої кави у тримач фільтра: щоб отримати добру каву еспресо, одну ложечку (урівень із краями) на чашку (рис. 10a).
- Зніміть надлишок кави по периметру тримача фільтра (рис. 10b).
- Вставте тримач фільтра у прилад, із силою повернувши його вправо до упору (рис. 12).

- Поставте чашку на решітку піддону для збирання крапель під тримач фільтра (рис. 13).
- Поверніть перемикач d1 у положення (кава) (рис. 4).
- Натисніть або кнопку D3  для 1 чашки або кнопку D4  для 2 чашок.
- Через декілька секунд почне стікати кава.
- Коли наповнення ваших чашок закінчується, витікання припиняється автоматично. Після цього переведіть перемикач d1 у положення  (рис. 7).
- Зніміть чашку.
- Розблокуйте тримач фільтра: злегка натисніть на кнопку  (ВИКИДАННЯ), повернувши тримач фільтра вліво, вийміть його з приладу. Викиньте вичавки за допомогою системи викидання, натиснувши до упору кнопку «push» на ручці (рис. 16). Промийте тримач фільтра під проточною водою, використовуючи кнопку «push» для видалення решток кавового порошку (щоб отримати докладнішу інформацію про чищення, див. також параграф 8.В).

Цілком нормально, якщо при кожному повороті перемикача d1 у положення  чути легкий шум від циркуляції води або пари, який виникає внаслідок роботи спеціального пристрою, що

Із порційного пакетика еспресо E.S.E

Скорочення «ESE» для «Easy Serving Espresso» (еспресо спрощеного приготування) означає готову упаковану (44 мм у діаметрі) порцію відбірної меленої та спресованої кави, яка поміщається між двома паперовими фільтрами, призначену спеціально для приготування міцного еспресо «ristretto» по-італійськи.



Ця система дозволяє користуватися кавоваркою швидко, просто, чисто та зручно.

- Перш ніж зняти ємність для води, установіть перемикач d1 у положення  (рис. 7).
- Наповніть ємність свіжою водою й поставте її назад на прилад (рис. 8).
- Увімкніть прилад, натиснувши на кнопку-вимикач d2 .
- Під час попереднього нагрівання індикатор температури миготить, а потім світиться рівним світлом.
- Розблокуйте тримач фільтра, злегка натиснувши кнопку  (ВИКИДАННЯ) і повернувши його вліво (рис. 15). За необхідності обірвіть надлишок паперу навкруг порційного пакетика по пунктирній лінії (рис. 11). Покладіть порційний пакетик E.S.E. червоним надписом донизу (добре загнийте кутики паперу). Слідкуйте за тим, щоб папір був усередині фільтра, інакше можуть статися витіки. Щоб отримати густішу й товщу пінку, дуже важливо правильно покласти порційний пакетик E.S.E. Порційний пакетик призначений для приготування однієї чашки кави. Використання 2 пакетиків E.S.E. один на одному не рекомендовано.
- Вставте тримач фільтра у прилад, із силою повернувши його вправо до упору (рис. 12).

- Далі для приготування кави еспресо робіть усе так, як і під час приготування з меленої кави.

Із м'якого порційного пакетика

Кавоварка може також працювати і з м'якими порційними пакетиками (як правило, діаметром 60 мм). Оскільки цей тип порційних пакетиків не призначений спеціально для кавоварок еспресо, кава буде не такою міцною, як у разі використання пакетиків E.S.E.

- Перш ніж зняти ємність для води, установіть перемикач d1 у положення  (рис. 7).
- Наповніть ємність свіжою водою і поставте її назад на прилад (рис. 8).
- Увімкніть прилад, натиснувши на кнопку-вимикач d2 .
- Під час попереднього нагрівання індикатор температури миготить, а потім світиться рівним світлом. Прилад готовий до використання.
- Розблокуйте тримач фільтра, злегка натиснувши кнопку  (ВИКИДАННЯ) і повернувши його вліво (рис. 15). Покладіть м'який порційний пакетик у тримач фільтра. Порційний пакетик призначений для приготування однієї чашки кави. Використання 2 порційних пакетиків один на одному не рекомендовано.
- Вставте тримач фільтра у прилад, із силою повернувши його вправо до упору (рис. 12).
- Далі для приготування кави еспресо робіть усе так, як і під час приготування з меленої кави.

7. ІНДИВІДУАЛЬНЕ ПРОГРАМУВАННЯ ОБ'ЄМУ КАВИ:

Щоб змінити запрограмовану кількість води, виконайте нижченаведені кроки:





- Наповніть резервуар для води та увімкніть прилад (мал. 1abc, 2 та 4).
- Покладіть у фільтр одну мірну ложку меленої кави або використайте таблетку E.S.E. чи гнучку капсулу.
- Встановіть на місце тримач фільтра, повернувши його до кінця вправо, до упору (мал. 12).
- Підставте під отвори тримача фільтра одну чашку.
- Натисніть та утримуйте (> 3 сек) кнопку «1 чашка», доки не припиниться швидке миготіння індикатора «1 чашка». Витікає кава.
- Після отримання бажаної кількості еспресо, натисніть кнопку «1 чашка». Об'єм приготованої кави буде автоматично записано в пам'ять.
- При наступному приготуванні, натиснувши кнопку «1 чашка», ви отримаєте об'єм кави, відповідний до останнього запису. Програмування для 2 чашок здійснюється таким самим чином, але необхідно натиснути кнопку «2 чашки» (> 3 сек).

UK

- При приготуванні кави після відключення приладу від напруги, необхідно здійснити повторне програмування кількості води.

8. ФУНКЦІЯ ПАРИ

Пара служить для утворення молочної пінки (наприклад, при приготуванні капучіно).

- Для генерації пари, виставте перемикач d1 у положення  (рис. 17) (щоб отримати більш насичену пару, температура повинна бути вищою, ніж під час приготування кави).
- Індикатор кнопки-вимикача знову почне миготіти, а потім буде світитись рівним світлом. Прилад готовий до використання.
- Наповніть молоком придатну ємність. Для отримання найкращого результату, радимо вам скористатися ємністю з вузьким горлом (наприклад, невеликим глечиком).
- Занурте в рідину парове сопло.
- Переведіть перемикач d1 у положення  (пара) (рис. 18): пара подається в молоко.
- Щоб молоко краще збивалось у піну, робіть кругові рухи вгору вниз (рис. 19), однак слідкуйте за тим, щоб патрубок знаходився прямо по центру ємності (рис. 21с). Насос працює з перервами, це нормально.
- Для отримання якісної молочної пінки, радимо вам використовувати пастеризоване молоко або молоко УНТ (оброблене із застосуванням надвисокої температури), уникаючи використання сирого або знежиреного молока.
- Під час цієї операції індикатор температури на кнопці-вимикачі спалахує й гасне, це нормально.
- По закінченні приготування молочної пінки зупиніть роботу приладу (перемикач d1 у положення ).
- Коли перемикач d1 знаходиться в положенні , прилад автоматично охолоджується. Упродовж фази охолодження індикатор кнопки-вимикача миготить, а гаряча вода стікає на піддон для збору крапель. Коли знову буде досягнуто температури, оптимальної для приготування кави еспресо, індикатор засвітиться рівним світлом.

УВАГА!

Після припинення подачі пари негайно ретельно очистіть парове сопло за допомогою вологої губки (щоб залишки „не пристали“) і випустіть ще трохи пари просто в повітря, щоб прочистити сопло зсередини. **ОБЕРЕЖНО!**
Парове сопло ще гаряче!
Будьте обережні, щоб не обпектись.

9. ЧИЩЕННЯ ТА ДОГЛЯД

А. Приладу

- Перш ніж чистити прилад, відключіть його від електромережі та дайте йому охолонути.

- Час від часу чистьте його ззовні за допомогою вологої губки. Регулярно мийте ємність для води, піддон для збору води та його решітку й витирайте їх.
- Регулярно споліскуйте ємність для води.
- Коли ємність втрачає прозорість через утворення тонкого шару білого нальоту, виконайте операції з видалення накипу (див. параграф 10. ВИДАЛЕННЯ НАКИПУ).
- Не користуйтеся засобами для чищення на основі спирту або розчинника.
- Попередньо відключивши прилад від електромережі, регулярно чистьте за допомогою вологої губки сітку, через яку проходить гаряча вода, а також ущільнювальну прокладку (рис. 16).
- Очищення слід здійснювати тільки за допомогою вологої ганчірки без миючих засобів чи абразивних матеріалів.

В. Тримача фільтра

Прилад, який ви щойно придбали, оснащений тримачем фільтра з системою очищення, що дозволяє утримувати його в бездоганному робочому стані. Радимо чистити його після кожного використання.

Ці операції з демонтажу/повторної установки повинні виконуватися в холодному стані.

1. Демонтаж тримача фільтра:

- Вийміть тримач фільтра з кавоварки.
- Викиньте вичавки або порційний пакетик, натиснувши на кнопку системи викидання (рис. 16).
- Промийте його чистою водою.
- Для зняття задньої частини тримача фільтра її слід повернути вліво.

2. Чищення та промивання тримача фільтра:

Тримач фільтра можна тепер почистити за допомогою кухонної губки чи щітки та миючого засобу для посуду, а потім промити його чистою водою. Для кращого результату можна під час промивання декілька разів натиснути кнопку для викидання вичавків.

Радимо з силою струсити тримач фільтра, щоб видалити з нього всю воду.

3. Повторна установка тримача фільтра:

Встановіть на місце нижню частину тримача фільтра й поверніть її проти годинникової стрілки для блокування.

С. Резервуару для збору крапель

Як тільки стане помітним рівень заповнення піддону для збирання крапель, з нього треба вилити воду, попередньо знявши решітку (рис. 20). Наявність води є нормальним явищем і не свідчить про наявність витоків. Якщо потрібно, помийте піддон для збирання крапель і його решітку водою, додавши в неї трохи неагресивного засобу для миття посуду. Після миття сполосніть їх і висушіть.

Д. Насадки для подачі пари (рис.21 а, б).

Цей аксесуар складається з двох деталей : пластиковий тримач та захисний металічний циліндр.

- Перед очищенням змініть патрубок із

- шарнірного стрижня, повернувши його ліворуч.
- Потім потягніть за металічний циліндр та зніміть його з пластикового тримача.
- Промийте ці дві деталі під чистою водою із додаванням невеликої кількості неагресивного миючого засобу.
- Прополощіть і висушіть.
- Після очищення знову встановіть металічний циліндр на тримач.
- Слідкуйте за тим, щоб не пошкодити силіконову прокладку, що забезпечує герметичність патрубку.
- Встановіть патрубок на шарнірний стрижень і поверніть праворуч.

10. ВИДАЛЕННЯ НАКИПУ

- Своєчасне видалення накипу із вашого приладу, як указано в параграфах А і В, де описані режими "кава" і "пара" – це основна запорука довговічності кавоварки. Частота видалення накипу залежить від жорсткості води, яка використовується. Проконсультуйтеся у водопостачальній організації.
- Під час виконання цієї операції не ставте прилад на мармурову робочу поверхню. Засіб для зняття накипу може її пошкодити.
- Для більшої ясності нижче подано зведену таблицю частоти видалення накипу в залежності від жорсткості води та інтенсивності користування:

ЧАСТОТА ВИДАЛЕННЯ НАКИПУ			
Середнє число приготувань кави за тиждень	М'яка вода (<1,9 ммоль/л)	Жорстка вода (1,9–3,0 ммоль/л)	Дуже жорстка вода (>3,0 ммоль/л)
Менше 7	1 раз на рік	Кожні 8 місяців	Кожні 6 місяців
Від 7 до 20	Кожні 4 місяці	Кожні 3 місяці	Кожні 2 місяці
Більше 20	Кожні 3 місяці	Кожні 2 місяці	Кожні місяць

У випадку сумнівів рекомендовано видаляти накип щомісяця.



Жодні пошкодження кавоварки, викликані:

- невиконанням видалення накипу,
- накопиченням накипу, гарантією не охоплюються.





А. Видалення накипу в режимі „кава”

- Вимкніть прилад.
- Вставте тримач фільтра (без меленої кави) у прилад і заблокуйте його, повернувши його вправо до упору (рис. 3).
- Поставте під тримач фільтра ємність для прийому рідини, об'єм якої перевищує ½ літра (рис. 6).
- Перевірте, щоб перемикач d1 був установлений у положення .
- Вилийте воду з ємності для води й поставте її на місце.
- Налийте в ємність для води суміш, яка складається із трьох частин води й однієї частини оцту або лимонної чи сульфамінової кислоти.
- Увімкніть прилад.

- Коли індикатор температури на вимикачі почне світитись рівним світлом, можна переключити кавоварку в режим  (кава) (рис. 4).

- Натисніть кнопку D4  для 2 чашок (рис. 14).
- Дайте суміші витекти.
- Зачекайте 2 хвилини, потім двічі повторіть операцію, починаючи з натискання кнопки D4  для 2 чашок (рис. 14).
- Поверніть перемикач у положення .
- Далі дотримуйтесь інструкцій щодо видалення накипу в режимі „пара”.

В. Видалення накипу в режимі „пара”

- Поставте посудину під парове сопло.
- Поверніть перемикач d1  у положення (гаряча пара) (рис. 17) (щоб отримати пару, температура повинна бути вищою, ніж під час приготування кави).
- Індикатор кнопки-вимикача знову миготить, а потім світитись рівним світлом.
- Поверніть перемикач d1  у положення (екстракція паром) (рис. 18). у рідину почне поступати пара. Упродовж 2 хвилин дайте залишкам суміші витекти.
- Під час цієї операції індикатор температури води спалахує й гасне, це нормально.
- Через декілька секунд зупиніть прилад (положення ).
- Коли перемикач d1 знаходиться в положенні , прилад автоматично охолоджується. Упродовж фази охолодження індикатор кнопки-вимикача миготить, а гаряча вода стікає на піддон для збору крапель.

С. Промивання

УВАГА!

- Після видалення накипу 2-3 рази промийте кавоварку чистою водою (без кавового порошку), як описано в параграфі «Перше використання».
 - Не забудьте промити парове сопло (рис. 21 а, в).
- Прилад очищено від накипу, і він готовий до подальшого користування.

11. ГАРАНТІЯ

Прилад має гарантію, але будь-які помилки під час підключення, роботи із приладом або його використання не за призначенням, описаним у цьому посібнику, скасовують гарантію.

Гарантійне обслуговування цього приладу діє в рамках його застосування в домашніх умовах, за будь-яких інших умов використання гарантію буде скасовано. Будь-які ремонтні роботи, викликані накопиченням накипу, гарантією не охоплюються.

Із будь-яких питань післяпродажного обслуговування або запасних частин звертайтеся до продавця чи авторизованого сервісного центру.

12. ВІДПОВІДІ НА МОЖЛИВІ ПРОБЛЕМИ

Проблеми	Можливі причини	Рішення
Тримач фільтра заблоковано	Ви забули розблокувати тримач фільтра	Натисніть кнопку ▲, одночасно повертаючи тримач фільтра ліво (рис. 15)
Вичавки не сухі після пропускання води	Ви неправильно закріпили тримач фільтра	Міцніше закріпіть тримач фільтра.
Кава еспресо тече надто повільно	Помел кави дуже тонкий, жирний або борошністий	Виберіть каву трохи крупнішого помелу
	Тримач фільтра забруднено	Почистіть тримач фільтра згідно до інструкцій в параграфі 9.В
	Забруднилась сітка, через яку проходить вода	Після охолодження пристрою почистіть сітку за допомогою вологої губки.
Після приготування кави еспресо через тримач фільтра витікає вода	Перемикач режимів не установлений у положення «Нагрівальний елемент» (вимкнено)	Переведіть перемикач режимів керування d1 у положення I/II (рис. 7)
	Передчасне утворення накипу через особливо жорстку воду	Видаліть накип з кавоварки еспресо згідно із вказівками інструкції з користування (в параграфі 9)
В чашці є осад	Тримач фільтра засмітився	Промийте тримач фільтра гарячою водою. Натисніть кнопку ▲, щоб видалити можливі залишки меленої кави. Струсоніть тримач фільтра, щоб видалити з нього воду (див. також параграф 9.В)
	Надто дрібний помел кави	Користуйтеся кавою трохи крупнішого помелу
Кава еспресо не спінилась	Мелена кава надто стара	Використовуйте щойно змелену каву
	Мелена кава не пристосована до кавоварки еспресо	Використовуйте мелену каву більш дрібного помелу
	Дуже мало меленої кави у тримачі фільтра	Додайте меленої кави
Ємність для води протікає при перенесенні	Клапан дна ємності забруднився або вийшов з ладу	Промийте ємність водою та поверніть пальцем клапан, що знаходиться на дні ємності
	Клапан заблоковано вапном	Видаліть вапно з пристрою, як описано в параграфі 10
Протікання води під пристрій	Внутрішнє підтікання	Переконайтесь, що ємність знаходиться у правильному положенні. Якщо несправність не усунено, не використовуйте пристрій і зверніться до уповноваженого центру обслуговування

Problem	Możliwe przyczyny	Rozwiązania
У тримачі фільтра чується тріск	Це нормальне явище: діє запобіжне блокування тримача фільтра	
Насос незвичайно гучний	У ємності відсутня вода	Зупиніть прилад (положення «Нагрівальний елемент»), наповніть ємність водою і увімкніть прилад знову
Чашки наповнені нерівномірно	Тримач фільтра засмітився	Дивіться параграф 9.В, де знаходиться описання догляду за тримачем фільтра
Кава переливається через вінця тримача фільтра	Тримач фільтра встановлено неправильно	Поставте тримач фільтра на місце та заблокуйте його (повернувши його ліво до упору) (рис. 3).
	Край тримача фільтра засмітився меленою кавою	Удалите излишки молотого кофе с краев держателя фильтра (рис. 10b) и протрите влажной губкой.
У кави еспресо поганий смак	Неправильно здійснено промивання після видалення накипу	Промойте прибор в соответствии с рекомендациями, приведенными в инструкции по использованию (параграф 9) и проверьте качество кофе.
Прилад не працює	Насос вимикається через брак води	Наповніть ємність водою і увімкніть насос знову (див. параграф 5 100). Уникайте повного спорожнення ємності.
	Знімна ємність для води погано з'єднана	З'єднайте ємність для води, з силою натиснувши на неї
Парове сопло не спіює молоко	Парове сопло закупорилось, або на ньому утворився накип	Видаліть накип з парового сопла згідно із параграфом «ВИДАЛЕННЯ НАКИПУ» або прочистіть його за допомогою голки.
	Молоко надто гаряче	Використовуйте охолоджене молоко
	Неналежна форма посудини	Використовуйте невеликий глечик
	Використовується збиране молоко	Використовуйте переважно незбиране молоко або молоко наполовину з вершками.

Якщо неможливо визначити причину несправності, зверніться до авторизованого сервісного центру. Ніколи не демонуйте прилад! (У випадку демонтажу гарантія анулюється.)

13. ЗАКІНЧЕННЯ ТЕРМІНУ СЛУЖБИ ЕЛЕКТРИЧНОГО АБО ЕЛЕКТРОННОГО ПРИСТРОЮ



Бережіть навколишнє середовище!





- ① Ваш пристрій містить цінні матеріали, які можуть бути відновлені або перероблені.
- ② Здайте його до пункту прийому або, за відсутності такого, до авторизованого сервісного центру, де його зможуть ефективно утилізувати.

Vă mulțumim pentru încrederea și fidelitatea dumneavoastră față de produsele ROWENTA. Tocmai ați achiziționat cea mai recentă inovație în materie de espressoare. Aparatul dumneavoastră este echipat cu un suport pentru filtru care dispune de trei sisteme exclusive:

- Unul pentru tasarea progresivă a cafelei măcinată în timpul poziționării suportului pentru filtru (sistem OPTIPRESS).
- Altul pentru ejectarea zațului.
- Ultimul pentru folosirea dozelor E.S.E. (Easy Serving Espresso)  sau a dozelor tip plic.

În plus, se poate demonta, ceea ce permite întreținerea lui în stare perfectă de funcționare, prin curățări frecvente. Ca măsură de siguranță, suportul pentru filtru este echipat cu un sistem de blocare, astfel încât să rămână la locul lui când presiunea crește.

1- DESCRIERE

- a Capacul rezervorului de apă
- b Rezervor de apă detașabil
- c Placă-suport pentru cești
- d Panou de comandă:
 - d.1 Buton de selectare (cafea sau abur)
 - d.1-1  = preîncălzirea cafelei
 - d.1-2  = prepararea unui espresso
 - d.1-3  = preîncălzirea aburilor
 - d.1-4  = prepararea aburilor
 - d.2 Buton de punere în funcțiune cu led luminos

- d.3 Buton 1 ceașcă cu martor luminos
- d.4 Buton 2 cești cu martor luminos
- e Loc suport pentru filtru
- f Suport pentru filtru cu sistem de ejectare a zațului sau a dozei și tasarea progresivă a cafelei măcinată sau a dozei: sistem OPTIPRESS.
- g Duza de abur retractabilă
- h Grilă de colectare picături
- i Tavă de colectare a picăturilor, prevăzută cu un indicator de nivel
- j Cablu de alimentare

2- CARACTERISTICI TEHNICE

IMPORTANT!

Tensiune de funcționare: acest aparat este prevăzut pentru a funcționa doar la curent alternativ de 220-240 V.

Tip de utilizare: acest aparat este prevăzut pentru o UTILIZARE EXCLUSIV CASNICĂ.

- Pompă electromagnetica: 15 bari
- Suport pentru filtru cu sistem de ejectare a zațului
- 1 sau 2 cești
- reglarea cantității de cafea în cești
- scurgerea automată a cantității de cafea selectate
- Compatibil cu toate tipurile de doze, E.S.E. sau doze tip plic
- Funcție abur
- Oprire automată după 9 de minute (protejarea mediului înconjurător).
- Rezervor detașabil (capacitate: 0,86 litri)
- Putere: 1350-1600 W
- Tensiune: 220-240 V 50/60 Hz
- Dispozitive de siguranță împotriva supraîncălzirilor
- Dimensiuni: înălțime 322,5 mm, lățime 291 mm, adâncime 214 mm

3. INSTRUCȚIUNI DE SIGURANȚĂ

- Înainte de punerea în funcțiune a espressorului dumneavoastră, citiți cu atenție aceste instrucțiuni de utilizare.
- Nu conectați aparatul decât la o priză legată la pământ. Verificați ca tensiunea de alimentare indicată pe plăcuța de identificare a aparatului să corespundă cu cea a instalației dumneavoastră electrice.
- Nu așezați espressorul dumneavoastră pe o suprafață caldă (plită electrică, de exemplu) sau în apropierea unei flăcări.
- Nu scoateți suportul pentru filtru conținând cafea măcinată în timpul trecerii apei, pentru că, atunci, aparatul se află sub presiune.
- Nu folosiți aparatul, dacă tava de colectare a picăturilor și grila nu sunt montate.
- Scoateți aparatul din priză în cazul în care apar probleme în timpul scurgerii cafelei sau înainte de a-l curăța.
- Nu scoateți aparatul din priză trăgând de cablu de alimentare și nu așezați cablul pe un colț ascuțit sau pe colțul unei piese de mobilier.
- Evitați contactul cablului sau al mâinilor dumneavoastră cu părțile calde ale aparatului (plita de încălzire pentru cești, suportul pentru filtru, duza de abur).
- Nu introduceți, niciodată, aparatul în apă.

- Țineți copiii la distanță și nu lăsați cablul de alimentare să atârne.
- Respectați instrucțiunile din manual privind îndepărtarea calcarului.
- Nu puneți aparatul în funcțiune, dacă este deteriorat sau cablul de alimentare se află într-o stare precară.
- În cazul defectării cablului de alimentare sau a oricărui alt element specific, acestea trebuie înlocuite numai de un centru de service autorizat Rowenta, pentru a evita orice fel de pericol. În niciun caz, aparatul nu trebuie să fie deschis de dumneavoastră.
- Verificați dacă suportul pentru filtru este bine strâns înainte de a lăsa cafeaua să curgă.
- Acest aparat nu a fost conceput pentru a fi folosit de persoane (inclusiv copii) cu capacități fizice, senzoriale sau mentale diminuate sau de persoane fără experiență sau cunoștințe privind utilizarea unor aparate asemănătoare. Excepție constituie cazul în care aceste persoane sunt supravegheate de o persoană responsabilă de siguranța lor sau au beneficiat din partea persoanei respective de instrucțiuni prelabile referitoare la utilizarea aparatului. Este recomandată supravegherea copiilor, pentru a vă asigura că aceștia nu se joacă cu aparatul.
- Accesoriile și părțile demontabile ale aparatului nu pot fi spălate în mașina de spălat vase.
- Aparatul dumneavoastră a fost conceput exclusiv pentru o utilizare casnică.
- Nu a fost conceput pentru a fi utilizat în cazurile enumerate în continuare, care nu sunt acoperite de garanție:
 - În bucătăriile destinate personalului din magazine, birouri și alte medii profesionale,
 - În ferme,
 - De către clienții hotelurilor, motelurilor și ai altor spații cu caracter rezidențial,
 - În medii precum camerele din pensiuni.

4. SFATURI PRACTICE

IMPORTANT!

Înainte de prima utilizare, după perioade îndelungate de neutilizare sau după detartrare, aparatul trebuie curățat în modul descris în paragraful: „PRIMA PUNERE ÎN FUNCȚIUNE”

Nu uitați să deblocați suportul pentru filtru apăsând ușor butonul „EJECT”, înainte de a-l desprinde de aparat (fig. 1a).

- Pentru a obține o cafea espresso cu aromă intensă, vă recomandăm să folosiți cafea specială espresso, proaspăt măcinată care corespunde delicateții preparării acestui tip de cafea, precum și cești cu o capacitate care nu depășește 50 ml.
- Păstrați cafeaua măcinată în frigider. Astfel,





aceasta își păstrează mai mult timp aroma.

- Nu umpleți suportul pentru filtru până la margine, ci folosiți lingura de dozare (1 lingură pentru o ceașcă, 2 linguri pentru 2 cești). Îndepărtați surplusul de cafea măcinată de pe marginea suportului pentru filtru.
- Dacă nu folosiți aparatul mai mult de 5 zile, goliți și clătiți rezervorul de apă.
- Înainte de a scoate rezervorul pentru a-l umple sau goli, opriți aparatul de fiecare dată.
- Așezați, întotdeauna, aparatul pe o suprafață plană și stabilă.

5. PRIMA PUNERE ÎN FUNCȚIUNE

Clătirea înainte de prima utilizare.

Înainte de a folosi aparatul dumneavoastră de cafea, curățați accesoriile în apă cu săpun, apoi uscați-le.

- Umpleți rezervorul cu apă rece și puneți-l la loc, în aparat, asigurându-vă că este bine fixat (fig. 1b).
- Porniți aparatul apăsând butonul de punere în funcțiune d2 .
- Ledul luminos de temperatură pâlpâie, apoi luminează permanent. Aparatul este gata de utilizare (fig. 2).
- Introduceți suportul pentru filtru (fără cafea măcinată) în aparat: rotiți-l spre dreapta până se fixează (fig. 3).
- Așezați un recipient cu un volum mai mare de 1/2 de litru sub suportul pentru filtru. Rotiți selectorul d1 în poziția (cafea)  (fig. 4, 5, 6), apoi apăsați butonul pentru două cești, de mai multe ori dacă este necesar  (D4).
- Dacă apa nu se scurge (amorsare pompă), repetați operațiunea de la început.
- Lăsați să se scurgă apa din rezervor. Pentru a opri scurgerea apei, rotiți selectorul d1 în poziția  (fig. 7) și scoateți aparatul din priză.
- Scoateți rezervorul, goliți-l, clătiți-l cu atenție și puneți-l la loc în aparat (fig. 1b și 8).

RO







6. PREPARAREA CAFELEI ESPRESSO

IMPORTANT!

Dacă espressorul este utilizat pentru prima dată, aparatul trebuie curățat în modul descris în paragraful 5 „PRIMA PUNERE ÎN FUNCȚIUNE”.

Cu cafea măcinată

Tipul de cafea măcinată aleasă determină puterea și gustul cafelei dumneavoastră espresso: cu cât cafeaua măcinată este mai fină, cu atât veți obține o cafea espresso mai tare.



- Înainte de a scoate rezervorul detașabil, așezați selectorul d1 în poziția  (fig. 7).
- Umpleți rezervorul cu apă proaspătă și puneți-l la loc în aparat (fig. 8).
- Porniți aparatul apăsând butonul de punere în funcțiune d2 .
- Ledul luminos pâlpâie în timpul preîncălzirii, apoi luminează permanent. Aparatul este atunci gata de utilizare.
- Deblocați suportul pentru filtru apăsând ușor butonul  și răsucind suportul spre stânga (fig. 9). Cu ajutorul lingurii de dozare, puneți cafeaua măcinată în suportul pentru filtru: o lingură de dozare (plină până la margini) pentru o ceașcă pentru a obține o cafea espresso bună (fig. 10a).
- Îndepărtați surplusul de cafea măcinată de pe marginea suportului pentru filtru (fig. 10b).
- Introduceți suportul pentru filtru în aparat strângându-l puternic prin răsucire spre dreapta până la punctul maxim (fig. 12).
- Puneți o ceașcă pe grila colectorului sub suportul pentru filtru (fig. 13).
- Rotiți selectorul d1 în poziția (cafea) (fig. 4).
- Apăsăți fie butonul D3  pentru o ceașcă, fie butonul D4  pentru 2 cești.
- După câteva clipe, cafeaua se scurge.
- După umplerea ceștilor, curgerea se oprește în mod automat. Puneți atunci selectorul D1 în poziția  (fig. 7).
- Scoateți ceașca.
- Deblocați suportul pentru filtru: apăsați ușor butonul  rotind suportul pentru filtru spre stânga și scoateți-l din aparat. Eliminați zațul cu ajutorul sistemului de ejectare, apăsând până în capăt butonul de ejectare „push” de pe mâner (fig. 16). Spălați suportul pentru filtru sub un jet de apă, acționând butonul „push” pentru a elimina resturile de cafea măcinată (vezi, de asemenea, paragraful 8 B, pentru o curățare mai în profunzime).

Este normal ca fiecare revenire a selectorului de comandă în poziția  să fie urmată de un zgomot ușor de circulare a apei sau a aburilor, datorat unui dispozitiv specific, care elimină presiunea din toate circuitele.

Cu o doză espresso E.S.E

„E.S.E.”, adică „Easy Serving Espresso” (preparare simplificată a cafelei espresso) este o doză ambalată (cu un diametru de 44 mm) de 7 g de cafea selecționată, măcinată și comprimată între două filtre de hârtie, special concepută pentru realizarea cafelei espresso „ristretto” (scurtă), în stil italian.

Acest sistem permite o utilizare imediată, simplă, curată și confortabilă a aparatului dumneavoastră.

- Înainte de a scoate rezervorul detașabil, așezați selectorul d1 în poziția  (fig. 7).
- Umpleți rezervorul cu apă proaspătă și puneți-l la loc în aparat (fig. 8).
- Porniți aparatul apăsând butonul de punere în funcțiune d2 .
- Ledul luminos pâlpâie în timpul preîncălzirii, apoi luminează permanent.
- Deblocați suportul pentru filtru apăsând ușor butonul  și răsucind suportul spre stânga (fig. 15). Dacă este cazul, decupați surplusul de hârtie din jurul dozei urmărind liniile punctate (fig. 11). Așezați doza E.S.E. cu inscripția roșie în jos (îndoiiți bine colțurile hârtiei). Așezați hârtia în interiorul filtrului, în caz contrar existând posibilitatea unor scurgeri. Pentru o spumă mai bogată și mai densă, este important să așezați doza E.S.E. în mod corect. Doza este concepută pentru prepararea unei cești de cafea. Nu este recomandată utilizarea a 2 doze E.S.E. suprapuse.
- Introduceți suportul pentru filtru în aparat strângându-l puternic prin răsucire spre dreapta până la punctul maxim (fig. 12).
- Pentru a prepara cafeaua dumneavoastră espresso, procedați în același mod ca și în cazul preparării cu cafea măcinată.

Cu o doză de cafea tip plic

Aparatul dumneavoastră este, de asemenea, compatibil cu doze de cafea tip plic (în general, cu diametrul de 60 mm). Deoarece acest tip de doze nu este special conceput pentru aparatele espresso, veți obține o cafea espresso mai puțin tare decât cu dozele E.S.E.

- Înainte de a scoate rezervorul detașabil, așezați selectorul d1 în poziția  (fig. 7).
- Umpleți rezervorul cu apă proaspătă și puneți-l la loc în aparat (fig. 8).
- Porniți aparatul apăsând butonul de punere în

funcțiune d2 .

- Ledul luminos pâlpâie în timpul preîncălzirii, apoi luminează permanent. Aparatul este atunci gata de utilizare.
- Deblocați suportul pentru filtru apăsând ușor butonul  și răscind suportul spre stânga (fig. 15). Așezați o doză de cafea tip plic în suportul pentru filtru. Doza este concepută pentru prepararea unei cești de cafea. Nu este recomandată utilizarea a 2 doze suprapuse.
- Introduceți suportul pentru filtru în aparat strângându-l puternic prin răsucire spre dreapta până la punctul maxim (fig. 12).
- Pentru a prepara cafeaua dumneavoastră espresso, procedați în același mod ca și în cazul preparării cu cafea măcinată.

7. PROGRAMAREA ÎNDIVIDUALĂ A CANTITĂȚII DE CAFEĂ:

Pentru modificarea cantității de apă preprogramate, procedați în felul următor:



- Umpleți rezervorul cu apă și porniți aparatul (fig. 1abc, 2 și 4).
- Puneți o lingură de cafea măcinată în filtru, cu ajutorul lingurii de dozare, sau o doză de cafea tip E.S.E. sau tip plic.
- Puneți suportul pentru filtru la loc și rotiți-l la maximum spre dreapta până când întâmpinați rezistență (fig. 12).
- Puneți o ceașcă sub suportul pentru filtru.
- Țineți apăsat butonul „1 ceașcă” (> 3 sec.) până când martorul luminos „1 ceașcă” pâlpâie repede. Cafeaua se scurge.
- Când cantitatea de espresso dorită este obținută, apăsați butonul „1 ceașcă”. Această cantitate este înregistrată automat.
- La următoarea utilizare, când veți apăsa butonul „1 ceașcă”, veți obține ultima cantitate înregistrată. Programarea pentru 2 cești se face în mod identic, prin apăsarea butonului „2 cești” (> 3 sec.).
- În cazul în care aparatul nu este sub tensiune, cantitățile vor trebui reprogramate la următoarea utilizare.

8. FUNCȚIA ABUR

Aburul folosește la spumarea laptelui (de exemplu, pentru a prepara cappuccino).

- Pentru a produce abur, rotiți selectorul d1 în

poziția  (fig. 17) (pentru a obține abur mai dens, temperatura trebuie să fie mai mare decât cea necesară pentru prepararea cafelei).

- Ledul luminos al butonului de punere în funcțiune pâlpâie din nou, apoi luminează permanent. Aparatul este atunci gata de utilizare.
- Puneți laptele într-un recipient. Pentru un rezultat mai bun, vă sfătuim să utilizați un recipient cu o deschidere mică (de exemplu, un ulcea mică).
- Introduceți duza de abur în lichid.
- Rotiți selectorul d1 în poziția  (aburi) (fig. 18): aburul este evacuat în lapte.
- Pentru o spumă de lapte reușită, acționați cu mișcări circulare și de sus în jos (fig. 19), dar având grijă ca duza de abur să rămână dreaptă în centrul recipientului (fig. 21c). Acest lucru este un fenomen normal.
- Pentru a obține o spumare bună a laptelui, vă recomandăm să utilizați lapte pasteurizat sau UHT și să evitați laptele crud sau degresat.
- În timpul funcționării, este normal ca ledul luminos de temperatură al butonului de punere în funcțiune să se aprindă și să se stingă.
- Când spumarea s-a încheiat, opriți aparatul (selectorul d1 în poziția ).
- Când selectorul d1 este în poziția , aparatul se răcește automat. În timpul fazei de răcire, ledul luminos al butonului de punere în funcțiune pâlpâie și se scurge apă caldă în tava de colectare de picături. Când temperatura optimă de preparare a unei cafele espresso este atinsă din nou, ledul luminează permanent.

IMPORTANT!

După oprirea aburului, curățați, imediat și cu atenție, duza de abur cu ajutorul unui burete umed (pentru ca resturile „să nu se prindă”) și mai produceți puțin abur în aer liber pentru a clăti interiorul.

ATENȚIE!

Duza de abur este în continuare caldă!
Aveți grijă să nu vă ardeți.

RO

9. CURĂȚAREA ȘI ÎNTREȚINEREA

A. Aparatul

- Scoateți aparatul din priză înainte de fiecare curățare și lăsați-l să se răcească.
- Curățați, din când în când, partea exterioară a

aparaturii cu un burete umed. Spălați în mod regulat rezervorul, colectorul și grila lui și ștergeți-le.

- Clătiți, în mod regulat, interiorul rezervorului.
- Dacă un strat subțire alb acoperă rezervorul, efectuați o operație de detartrare (vezi paragraful 10. DETARTRAREA).
- Nu folosiți produse de curățare pe bază de alcool sau solvent.
- După ce ați scos aparatul din priză, curățați, în mod regulat, grila de trecere a apei calde, precum și garnitura de etanșeitate, cu ajutorul unui burete umed (fig. 16).
- Aparatul se va curăța folosind numai o cârpă umedă, fără detergenți sau produse abrazive.

B. Suportul pentru filtru

Aparatul pe care tocmai l-ați achiziționat este echipat cu un suport pentru filtru demontabil prin ejectare, care vă permite să-l păstrați în stare perfectă de funcționare. Vă sfătuim să-l curățați după fiecare utilizare.

Aceste operații de demontare/montare trebuie efectuate la rece.

1. Demontarea suportului pentru filtru:

- Scoateți suportul pentru filtru din aparatul dumneavoastră.
- Eliminați zațul sau doza, apăsând butonul de ejectare (fig. 16).
- Clătiți-l cu apă curată.
- Extrageți partea din spate a suportului de filtru rotindu-l spre stânga, și apăsați pe cele două brațe fixe pentru a-l demonta.

2. Curățarea și clătirea suportului pentru filtru:

RO Suportul pentru filtru poate fi curățat cu ajutorul unui detergent de vase și al unui accesoriu de curățat, dar trebuie apoi clătit cu apă curată. Pentru un rezultat mai bun, puteți acționa butonul de ejectare de mai multe ori în timpul clătirii. Vă recomandăm să scuturați puternic suportul pentru filtru, pentru a elimina toată apa.

3. Remontarea suportului pentru filtru:

Puneți la loc partea inferioară a suportului pentru filtru, efectuând o rotație în sensul invers acelor de ceasornic, pentru a o bloca.

C. A tăvii de colectare a picăturilor

Imediat ce apare nivelul de umplere a tăvii pentru picături, aceasta trebuie golită, după îndepărtarea grilei (fig. 20). Prezența apei este normală și nu reprezintă un semn de scurgere. Dacă este

necesar, curățați tava pentru picături și grila acesteia cu apă și cu un produs de curățare a veselei neagresiv. Clătiți și lăsați să se usuce.

D. A duzei de abur (fig. 21 a, b)

Acest accesoriu este format din 2 părți: o parte care reprezintă suportul din plastic și cilindrul metalic de protecție.

- Pentru a începe curățarea, deblocați duza de pe brațul articulată rotind-o spre stânga.
- Apoi glisați cilindrul metalic de-a lungul suportului din plastic.
- Curățați cele două părți cu apă limpede și o cantitate mică de detergent de vase neagresiv.
- Clătiți și uscați.
- După ce ați curățat bine părțile, așezați la loc cilindrul metalic pe suport.
- Aveți grijă să nu deteriorați garnitura din silicon care asigură etanșeitatea duzei.
- Introduceți duza pe brațul articulată, după care înșurubați spre dreapta.

10. DETARTRAREA

- Detartrarea regulată a aparatului dumneavoastră, așa cum este indicat în paragrafele A și B pentru funcțiile cafea și abur, este garanția principală a duratei sale de viață. Frecvența detartrării trebuie adaptată în funcție de duritatea apei din zona dumneavoastră. Consultați regia de distribuție a apei din zona dumneavoastră.
- În timpul acestei operații, nu așezați aparatul dumneavoastră pe o suprafață de lucru din marmură. Detartrantul ar putea să o deterioreze.
- Ca să fie mai clar pentru dumneavoastră, găsiți mai jos un tabel recapitulativ al frecvențelor de detartrare în funcție de duritatea apei și de utilizare:





FRECVENȚĂ DE DETARTRARE			
Nr. mediu de cafele pe săptămână	Apă cu duritate redusă (<19 th)	Apă calcaroasă (19-30 th)	Apă foarte calcaroasă (>30 th)
Mai puțin de 7	1 dată pe an	La fiecare 8 luni	La fiecare 6 luni
Între 7 și 20	La fiecare 4 luni	La fiecare 3 luni	La fiecare 2 luni
Mai mult de 20	La fiecare 3 luni	La fiecare 2 luni	În fiecare lună

Dacă aveți îndoieli, se recomandă efectuarea unei detartrări în fiecare lună.





Nicio reparație a cafetierei având drept cauză:

- nerealizarea detartrării,
- formarea de depuneri calcaroase, nu va fi acoperită de garanție.

A. Detartrarea pentru funcția cafea

- Scoateți aparatul din priză.
- Introduceți suportul pentru filtru (fără cafea măcinată) în aparat și strângeți-l puternic prin răscuire spre dreapta până la punctul maxim (fig. 3).
- Așezați un recipient cu un volum mai mare de ½ de litru sub suportul pentru filtru (fig. 6).
- Verificați dacă selectorul d1 este în poziția .
- Goliți rezervorul și puneți-l la loc.
- Umpleți rezervorul cu un amestec format din trei părți de apă la o parte de oțet sau de acid citric/sulfamic.
- Introduceți aparatul în priză.
- Când ledul luminos de temperatură al butonului de punere în funcțiune luminează permanent, puteți trece în poziția  (cafea) (fig. 4).
- Apăsăți butonul D4  pentru 2 cești (fig. 14).
- Lăsați amestecul să se scurgă.
- Așteptați 2 minute, apoi repetați operația de 2 ori, după apăsarea butonului D4  pentru 2 cești (fig. 14).
- Rotiți selectorul în poziția .
- Urmați, în continuare, instrucțiunile de detartrare pentru funcția abur

B. Detartrarea pentru funcția abur

- Apoi, așezați recipientul sub duza de abur.
- Rotiți selectorul d1  în poziția (încălzire abur) (fig. 17) (pentru a obține abur, temperatura trebuie să fie mai mare decât cea necesară pentru prepararea cafelei).
- Ledul butonului de punere în funcțiune pâlpâie, apoi luminează permanent.
- Rotiți selectorul d1 în poziția  (extragere abur) (fig. 18): aburul pătrunde în lichid. Lăsați restul de amestec să se scurgă timp de 2 minute.
- În timpul funcționării, este normal ca ledul luminos de temperatură a apei să se aprindă și să se stingă.
- După câteva clipe, opriți aparatul (poziția .
- Când selectorul d1 este în poziția , aparatul se răcește automat. În timpul fazei de răcire, ledul luminos al butonului de punere în funcțiune pâlpâie și se scurge apă caldă în tava de colectare de picături.

C. Clătirea

IMPORTANT!

- După detartrare, efectuați 2-3 operații de clătire cu apă curată (fără cafea măcinată), în modul descris în paragraful „Prima punere în funcțiune”.
- Nu uitați să clătiți duza de abur (fig. 21 a,b). Aparatul este detartrat și gata din nou de utilizare.

11. GARANȚIE

Aparatul dumneavoastră beneficiază de garanție, dar orice eroare de branșare, manevrare sau utilizare, alta decât cele descrise în manual, anulează garanția.

Acest aparat este garantat în cazul unei utilizări casnice. Orice alt tip de utilizare anulează garanția. Orice reparație cauzată de formarea depunerilor de calcar nu va fi acoperită de garanție.

Pentru orice problemă după vânzare sau privind piesele de schimb, consultați distribuitorul dumneavoastră sau un centru de service autorizat.

12. RĂSPUNSURI LA EVENTUALELE PROBLEME

Probleme	Cauze posibile	Soluții
Suportul pentru filtru este blocat.	Ați uitat să deblocați suportul pentru filtru.	Apăsați pe butonul ▲, rotind în același timp suportul de filtru spre stânga (fig. 15).
Zațul nu este uscat după trecerea apei.	Nu ați strâns suportul pentru filtru în mod corespunzător.	Strângeți mai tare suportul pentru filtru.
Cafeaua espresso curge prea încet.	Cafeaua măcinată este prea fină, prea grasă sau făinoasă.	Alegeți o cafea măcinată mai puțin fină.
	Suportul pentru filtru este murdar.	Curățați suportul pentru filtru conform instrucțiunilor din paragraful 9.B.
	Grila prin care se scurge apa este ancrasată.	Când aparatul s-a răcit, curățați grila de scurgere a apei cu un burete umed.
Se scurge apă din suportul pentru filtru după prepararea unui espresso.	Selectorul de comenzi nu a fost mutat în poziția oprit „Rezistență”.	Rotiți selectorul de comandă d1 în poziția ☐ (fig. 7).
	Formarea de depuneri de calcar premature, din cauza unei ape deosebit de dure.	Detartrați espressorul conform indicațiilor din instrucțiunile de utilizare (paragraful 10).
Există zaț în ceașcă.	Suportul pentru filtru este ancrasat.	Curățați suportul pentru filtru cu apă caldă. Acționați butonul ▲ pentru a elimina eventualele resturi de cafea măcinată. Scuturați pentru a evacua apa (vezi de asemenea paragraful 9.B).
	Cafeaua măcinată este prea fină.	Folosiți o cafea măcinată mai puțin fină.
Cafeaua espresso nu este spumoasă.	Cafeaua măcinată este prea veche.	Utilizați o cafea proaspăt măcinată.
	Cafeaua măcinată nu este adecvată pentru prepararea de espresso.	Folosiți o cafea măcinată mai fină.
	Există prea puțină cafea măcinată în suportul pentru filtru.	Adăugați cafea măcinată.
Rezervorul de apă prezintă scurgeri când este transportat.	Clapeta de pe fundul rezervorului este murdară sau defectă.	Spălați rezervorul de apă și mișcați clapeta de pe fundul rezervorului cu degetul.
	Clapeta este blocată din cauza depunerilor de calcar.	Detartrați aparatul în modul descris la paragraful 10.
Apa se scurge sub aparat.	Scurgere internă.	Verificați poziționarea corectă a rezervorului. Dacă defectiunea persistă, nu utilizați aparatul și adresați-vă unui centru de service autorizat.

Probleme	Cauze posibile	Soluții
Se aud trosnituri în suportul pentru filtru.	Fenomen normal: blocarea de siguranță a suportului pentru filtru.	
Pompa este anormal de zgomotoasă.	Nu există apă în rezervor.	Opritiți aparatul (poziția ) , umpleți rezervorul cu apă și reporniți aparatul.
Ceștile sunt umplute în mod inegal.	Suportul pentru filtru este ancrasat.	Consultați paragraful 9.B privind întreținerea suportului pentru filtru.
Ekspres przecieka po bokach pojemnika na filtr.	Suportul pentru filtru nu este poziționat corect.	Puneți suportul pentru filtru la loc și blocați-l (roțiți-l de la stânga la dreapta până la punctul maxim) (fig. 3).
	Marginea suportului pentru filtru este ancrasată de cafeaua măcinată.	Îndepărtați surplusul de cafea (fig. 10b) și curățați grilajul de trecere a apei cu un burete umed.
Cafeaua dumneavoastră espresso nu are un gust bun.	După detartrare, clătirea nu a fost efectuată corect.	Clătiți aparatul conform instrucțiunilor de utilizare (paragraful 9) și verificați calitatea cafelei.
Aparatul nu funcționează.	Pompa s-a dezamorsat din cauza lipsei de apă.	Umpleți rezervorul de apă și reamorsați pompa (vezi paragraful 5, „PRIMA PUNERE ÎN FUNCȚIUNE”). Evitați golirea completă a rezervorului.
	Rezervorul de apă detașabil nu este cuplat corespunzător.	Cuplați rezervorul de apă apăsând cu putere.
Duza de abur nu face laptele să spumeze.	Duza de abur este înfundată sau există depuneri de calcar pe aceasta.	Detartrați duza de abur conform instrucțiunilor din paragraful „DETARTAREA” sau desfundati-o cu ajutorul unui ac.
	Laptele este prea cald.	Folosiți lapte rece.
	Forma recipientului nu este potrivită.	Utilizați un urciur mic.
	Folosiți lapte degresat.	Folosiți, de preferință, lapte integral sau semidegresat.

Dacă nu este posibil să determinați cauza unei pene, adresați-vă unui service autorizat. Nu demontați aparatul niciodată! (în cazul demontării, garanția nu va mai putea fi asigurată).

13. PRODUS ELECTRIC SAU ELECTRONIC LA FINALUL CICLULUI DE VIAȚĂ



Să participăm la protecția mediului înconjurător!

- ① Aparatul dumneavoastră conține numeroase materiale valorificabile sau reciclabile.
- ➔ Predați-l la un punct de colectare sau, în lipsa acestuia, la un centru de service autorizat pentru a fi procesat în mod corespunzător.

Täname teid, et olete teinud valiku ROWENTA toote kasuks. Teie uus masin on kõige viimane sõna espressovalmistamise alal. MMasinal on kolme ainulaadse funktsiooniga sõelahoidja.

- Üks võimaldab sõelahoidja paikapaneaku ajal järk-järgult jahvatatud kohvi kokku pressida (funktsioon OPTIPRESS).
- Teine on kohvipaksu väljavõtmiseks.
- Kolmanda abil saab kasutada E.S.E. (Easy Serving Espresso)  või pehmeid kohvipadjakesi.

Sõelahoidja saab masina küljest ära võtta, mistõttu seda on hõlpsu puhastada nii tihti kui vaja ning hoida seadet sel moel laitmatus töökorras. Turvakaalutlustel on sõelahoidjal iselukustussüsteem, et seda rõhu t õustes paigal hoida.

1. KIRJELDUS

- a Veepaagi kaas
- b Eemaldatav veepaak
- c Tassialus
- d Juhtimispaneel:

d.1 Valikunupp (kohv või aur)

d.1-1  = kohvi eelsoojendus

d.1-2  = espresso valmistamine

d.1-3  = auru eelsoojendus

d.1-4  = auru valmistamine

d.2 Märgutulega sisselülitamisnupp

d.3 Märgutulega 1 tassi nupp

d.4 Märgutulega 2 tassi nupp

e Sõelahoidja asukoht

f Sõelahoidja, millel on kohvipaksu või kohvipadjakese eemaldamise ja jahvatatud kohvi või kohvipadjakese järkjärgulise kokkupressimise funktsioon: OPTIPRESS süsteem.

g Aurudüüs

h Tilgakogumisrest

i Tilgakogumissahtel, millel on täitumisindikaator

j Toitejuhe

2. TEHNILISED ANDMED

PANE TÄHELE!

Toitepinge : seade on ette nähtud töötamiseks 220-240 V vahelduvvooluvõrgus.

Kasutamine : seade on ette nähtud AINULT KODUSEKS KASUTAMISEKS

- Elektromagnetpump: 15 baari
- Sõelahoidja kohvipaksu eemaldamisfunktsiooniga
- 1 või 2 tassi
- Tassi voolava kohvikoguse seadistamine
- Valitud koguse automaatne tassivoolamine
- Kasutada saab kõikide, nii E.S.E kui pehmete kohvipadjakestega
- Auru funktsioon
- Automaatne väljalülitamine 9 minuti möödudes (keskkonna kaitse).
- Eemaldatav veepaak (maht : 0,86 liitrit)
- Võimsus : 1350-1600 W
- Toitepinge : 220-240 V 50/60 Hz
- Ülekuumenemisvastased turvaelemendid
- Mõõdud : K 322,5 mm, L 291 mm, S 214 mm

3. TURVANÕUDED

- Enne espressomasina käivitamist lugege tähelepanelikult läbi käesolev kasutusjuhend.
- Kasutage ainult maandusega pistikut. Kontrollige, et infoplaadil äratoodud toitepinge vastaks kasutatavale võrgupingele.
- Ärge asetage masinat kuumale alusele (nt. elektripliidi plaadile) ega lahtise tule lähedusse.
- Ärge võtke jahvatatud kohviga sõelahoidjat ära, kui vesi sellest parajasti läbi jookseb, kuna seade on sel ajal rõhu all.
- Ärge kasutage seadet ilma tilgakogumissahtli ja selle restiga.
- Kui kohv korralikult välja ei jookse või enne seadme puhastamist tuleb pistik lahti ühendada.
- Seadme vooluvõrgust väljavõtmiseks ei tohi tõmmata juhtmist; juhe ei tohi minna üle teravate servade või ümber mööbliesemete nurkade.
- Toitejuhet ja käsi ei tohi lasta seadme kuumenevate osade vastu (tassisoojendaja, sõelahoidja, aurudüüs).
- Ärge kastke seadet mitte kunagi vette.
- Hoidke lapsed seadme eemal ja ärge laske juhtmel lahtiselt rippuda.
- Katlakivi eemaldamisel järgige täpselt äratoodud juhiseid.
- Ärge käivitage seadet, kui see on viga saanud või kui toitejuhe pole laitmatus korras.

- Oahuolukordade vältimiseks tuleb katkine toitejuhe või mistahes muu seadme detail asendada lasta Rowenta volitatud teeninduskeskuses. Kodus ei tohi seadet mitte mingil juhul ise lahti monteerida.
- Kontrollige enne kohvi valmistamise alustamist, et filter oleks korralikult kinni keeratud. Seadet ei tohi kasutada (isikud, s.h. lapsed), kelle füüsilised ja vaimsed võimed ning meeled on piiratud või isikud, kes seda ei oska või ei tea, kuidas seade toimib, välja arvatud juhul, kui nende turvalisuse eest vastutav isik kas nende järele valvab või on neile eelnevalt seadme tööpõhimõtteid ja kasutamist selgitanud. Ka tuleb valvata selle järele, et lapsed seadmega ei mängiks.
- Lisatarvikuid ja kõiki seadme eemaldatavaid osi saab pesta nõudepesumasinas.
- Seade on ette nähtud ainult koduseks kasutamiseks.
- See ei sobi kasutamiseks järgnevatel juhtudel, mis ei kuulu garantii alla:
 - kauplustes, kontorites vms. asuvate ja ainult oma töötajatele ette nähtud kooginurkades;
 - taludes,
 - hotellide, motellide ja muude majutusasutuste klientide poolt;
 - kodumajutuse vms. tingimustes.

4. PRAKTILISED NÄPUNÄITED

PANE TÄHELE!

Enne esmakordset kasutamist, peale pikemaajalist seismist või katlakivi eemaldamist tuleb seade puhastada nii, nagu on kirjeldatud paragrahvis: „ESMAKORDNE KASUTAMINE“

Vabastage sõelahooldaja enne selle seadme küljest äravõtmist kerge vajutusega nupule « EJECT » (joon. 1a).

- Eriti hõrgu espresso saamiseks soovime kasutada värskest jahvatatud spetsiaalset espressokohvi, mis on sellist tüüpi kohvi valmistamiseks kõige sobilikum, samuti tasse, mis ei ole suuremad kui 50 ml.
- Hoidke jahvatatud kohvi külmkapis, nii säilivad selle lõhna- ja maitseomadused kauem.
- Arge pange sõelahooldajat kuhjaga täis, vaid kasutage mõõdulusikat (1 teelusikatäis ühe tassi, 2 teelusikatäit 2 tassi kohta). Pühkige liigne kohvipuru sõelahooldaja servalt ära.
- Kui seade seisab kasutamata üle 5 päeva, tühjendage veepaak ja loputage see üle.
- Enne paagi äravõtmist selle täitmiseks või tühjendamiseks lülitage seade ilmingimata välja.
- Seadme tohib asetada ainult tasasele ja kindlale pinnale.

5. ESMAKORDNE KASUTAMINE

Loputamine enne esmakordset kasutamist
Enne kohvimasina kasutamist peske kõik selle tarvikud vee ja pesuvahendiga puhtsaks ning kuivatage.

- Täitke paak külma veega ja pange masina külge, kontrollides, et see läheb korralikult paika (joon. 1b).
- Ühendage seade vooluvõrku ja vajutage sisselülitamisnupule d2 ①.
- Temperatuuri märgutuli hakkab vilkuma ja jääb siis põlema. Nüüd on seade kasutusvalmis (joon. 2).
- Pange sõelahooldija (ilma sellesse kohvi panemata) seadme külge : keerake seda paremale, kuni hoidja enam edasi ei liigu (joon. 3).
- Pange sõelahooldija alla suurem kui pooleliitrine nõu. Keerake valikulüliti d1 asendisse (kohv) ☐ (joon. 4, 5, 6), seejärel vajutage asendile „kaks tassi“ ☐☐ (D4) (vajadusel mitu korda järjest).
- Kui vesi ei voola (pumba täitmisel), korrake toimingut algustest.
- Laske veel paagist välja joosta. Seadme seiskamiseks viige lüliti d1 asendisse ☐ (joon. 7) ja võtke seade vooluvõrgust välja.
- Eemaldage paak, tühjendage see täielikult, loputage hoolikalt läbi ja pange tagasi seadme külge (joon. 1b ja 8).

6. ESPRESSO VALMISTAMINE

PANE TÄHELE!





Masina esmakordsel kasutamisel tuleb seade puhastada nii, nagu on kirjeldatud paragrahvis 5 „ESMAKORDNE KASUTAMINE“.

Kasutamine jahvatatud kohviga

Kohvi jahvatusest sõltub espresso kangus ja maitse: mida peenem on jahvatus, seda kangem on espresso.

- Enne paagi äravõtmist keerake valikulüliti d1 asendisse ☐ (joon. 7).
- Täitke paak värse veega ja pange see tagasi masina külge (joon. 8).
- Ühendage seade vooluvõrku ja vajutage sisselülitamisnupule d2 ①.
- Märgutuli vilgub eelsoojenduse jooksul ja jääb siis põlema. Nüüd on seade kasutusvalmis.
- Vabastage sõelahooldija, vajutades selleks kergelt nupule ▲ ja sõelahooldijat vasakule keerates (joon. 9). Pange mõõdulusikaga sõelahooldjasse soovitud kogus kohvi : hea espresso jaoks on vajalik üks mõõdulusikatäis (triiki) tass (joon. 10a).
- Pühkige liigne kohvipuru sõelahooldija servalt ära (joon. 10b).
- Pange sõelahooldija masina külge, keerates seda paremale, kuni hoidja enam edasi ei liigu (joon. 12).

ET



- Pange tass sõelahoidja alla tilgakogumissahtli restile (joon. 13).
- Keerake valikulüliti d1 asendisse (kohv) (joon. 4).
- Vajutage kas nupule D3  1 tassi või nupule D4  2 tassi kohvi saamiseks.
- Paari hetke pärast hakkab kohv tassi jooksma.
- Kui tassid on täis, katkeb kohvijuga automaatselt. Keerake valikulüliti d1 tagasi asendisse  (joon. 7).
- Võtke tass ära.
- Vabastage sõelahoidja : vajutage kergelt nupule  ja keerake sõelahoidjat vasakule, et see masina küljest ära võtta. Eemaldage vastava funktsiooni abil kohvipaks - selleks vajutage lõpuni alla eemaldamisnupp „push“ sõelahoidja käepidemel (joon. 16). Peske sõelahoidja voolava vee all, vajutades seejuures mitu korda nupule „push“, et eemaldada sellest kõik kohvipaksu jäägid (vt. ka paragrahv 8.B, kus on ära toodud juhised põhjalikumaks puhastamiseks).

Lüliti d1 viimisel asendisse  masinas oleva vee või auru tekitatav iseloomulik heli ei anna märku rikkest - see johtub spetsiaalse seadme tööst, mis eemaldab vabastab süsteemi selles oleva rõhu alt.

Kasutamine E.S.E espressopadjakesega

„ESE“ ehk „Easy Serving Espresso“ (lihtsustatud espressovalmistamine) on pakendatud padjake (läbimõõt 44 mm) 7 g valitud, jahvatatud ja kahe paberfiltrit vahela pressitud kohviga, mis on ette nähtud spetsiaalselt „ristretto“ (eriti kange) espresso valmistamiseks.



Sel moel saab masinaga kiiresti, hõlpsalt, seda väga vähe määrades ja mugavalt kohvi valmistada.

- Enne paagi äravõtmist keerake valikulüliti d1 asendisse  (joon. 7).
- Täitke paak värse veega ja pange see tagasi masina külge (joon. 8).
- Ühendage seade vooluvõrku ja vajutage sisselülitamisnupule d2 .
- Märgutuli vilgub eelsoojenduse jooksul ja jääb siis põlema.
- Vabastage sõelahoidja, vajutades selleks kergelt nupule  ja sõelahoidjat vasakule keerates (joon. 15). Vajaduse korral lõigake kohvipadjakese ümber olev paber piki punktiirjoont ära (joon. 11). Pange E.S.E padjake, punane kiri allapoole, paika (keerake paberinurgad hoolikalt maha). Kontrollige, et paberiserv jääks sõela sisse, vastasel juhul võib vesi üle sõela joosta. Et kohvi peale tekiks suurem kogus ja paksemat vahtu, tuleb E.S.E padjake ilmingimata õigesti paika panna. Ühest padjakesest saab valmistada ühe tassi kohvi. 2 ülestikku pandud E.S.E padjakese kasutamine ei ole soovitatav.
- Pange sõelahoidja masina külge, keerates seda paremale, kuni hoidja enam edasi ei liigu (joon. 12).

- Espresso valmistamiseks järgige samu juhiseid nagu jahvatatud kohvi kasutamiseks.

Kasutamine pehme kohvipadjakesega

Masinas saab kasutada ka pehmeid padjakesi (mille läbimõõt on enamasti 60 mm). Et seda tüüpi padjakesed pole spetsiaalselt espressomasinatele mõeldud, on saadav kohv lahjem kui E.S.E. kohvipadjakesi kasutades.

- Enne paagi äravõtmist keerake valikulüliti d1 asendisse  (joon. 7).
- Täitke paak värse veega ja pange see tagasi masina külge (joon. 8).
- Ühendage seade vooluvõrku ja vajutage sisselülitamisnupule d2 .
- Märgutuli vilgub eelsoojenduse jooksul ja jääb siis põlema. Nüüd on seade kasutusvalmis.
- Vabastage sõelahoidja, vajutades selleks kergelt nupule  ja sõelahoidjat vasakule keerates (joon. 15). Pange sõelahoidjasse üks kohvipadjake. Ühest padjakesest saab valmistada ühe tassi kohvi. 2 ülestikku pandud padjakese kasutamine ei ole soovitatav.
- Pange sõelahoidja masina külge, keerates seda paremale, kuni hoidja enam edasi ei liigu (joon. 12).
- Espresso valmistamiseks järgige samu juhiseid nagu jahvatatud kohvi kasutamiseks.





7. KOHVIKOGUSE PROGRAMMEERIMINE:

Tehases seadistatud veekoguse muutmiseks toimige järgnevalt:

- Täitke paak veega ja käivitage seade (joon. 1abc, 2 ja 4).
- Pange filtrisse doseerimislusikat kasutades lusikatais kohvi või kasutage kas E.S.E. või pehmet kohvipadjakest.
- Pange paika filtrihoidja: keerake see lõpuni paremale (joon.12).
- Asetage filtrihoidja alla tass.
- Hoidke nuppu „1 tass“ all (> 3 sek), kuni märgutuli „1 tass“ hakkab kiiresti vilkuma. Tassi voolab kohv.
- Kui selles on soovitud kogus espressot, vajutage nupule „1 tass“. Seeläbi salvestatakse veekogus automaatselt.
- Järgmisel kasutuskorral nupule „1 tass“ vajutades kasutatakse viimati salvestatud veekogust. Samuti toimub programmeerimine 2 tassi jaoks - sel juhul tuleb vajutada nupule „2 tassi“ (> 3 sek).
- Juhul kui seade vooluvõrgust välja võtta, tuleb kogused sellele järgneval kasutuskorral uuesti programmeerida.

8. AURU FUNKTSIOON

Auru kasutatakse piima vahustamiseks (näiteks cappuccino valmistamisel).

- Auru kasutamiseks keerake valikulüliti d1 asendisse  (joon. 17) (aurukoguse suurendamiseks peab temperatuur olema kõrgem kui kohvi valmistamiseks).
- Sisselülitamisnupu märgutuli hakkab uuesti vilkuma ja jääb siis põlema. Nüüd on seade kasutusvalmis.
- Valage piim anumasse. Paremate tulemuste saavutamiseks soovitate kasutada kitsa suuga nõud (näiteks väikest kannu).
- Pange aurudüüs vedeliku sisse.
- Keerake valikulüliti d1 asendisse  (aur) (joon.18) : seade suunab piima sisse aurujoa.
- Piima korralikuks vahustamiseks liigutage tassi ringjalt ja üles-alla (joon.19), jälgides samas, et auruti otsik oleks otse ja nõu keskosas (joon.21c). Aur tuleb düüsis mitte pideva joa, vaid „pursetena“.
- Et tagada piima korralik vahuleminek, soovitate kasutada pastöriseeritud või kõrkuumutatud piima ning vältida töötlemata või kooritud piima.
- Auru kasutamise ajal süttib ja kustub sisselülitamisnupu temperatuuri märgutuli - see ei tähenda riket.
- Kui piim on vahul, seisake seade (valikulüliti d1 asendis )
- Kui valikulüliti d1 on asendis , jahtub seade automaatselt. Jahtumisfaasis sisselülitamisnupu märgutuli vilgub ja tilgakogumissahtlisse tilgub sooja vett. Kui masin on uuesti espresso valmistamiseks vajalikule temperatuurile jõudnud, jääb märgutuli põlema.

PANE TÄHELE!

Peale aurufunktsioon kasutamist puhastage düüs kohe ja hoolikalt niiske nuustikuga (et sellele ei jääks vahustatud vedeliku jääke) ning laske sellest veel paar aurujuga välja, et düüs ka seestpoolt puhastada.

PANE TÄHELE!

Düüs on peale kasutamist tuline!
Ärge ennast sellega põletage.

9. PUHASTAMINE JA HOOLDUS

A. Seade

- Enne puhastamist ühendage seade vooluvõrgust välja ja laske sellel maha jahtuda.
- Puhastage seadet väljast aeg-ajalt niiske nuustikuga. Peske paaki ning tilgakogumissahtlit ja -resti regulaarselt ja kuivatage need seejärel ära.
- Loputage paaki korrapäraselt puhta veega.
- Kui paaki tekib valge kiht, viige läbi katlakivi

eemaldamine (vt. paragrahv 10. KATLAKIVI EEMALDAMINE).

- Ärge kasutage alkoholi või lahustite baasil puhastusvahendeid.
- Olles seadme vooluvõrgust lahti ühendanud, puhastage regulaarselt resti, millest soe vesi läbi jookseb, samuti tihendit niiske nuustikuga (joon. 16).
- Puhastada ainult niiske lapiga, puhastus- või küürimisvahendeid kasutamata.

B. Söelahoidja

Teie seadmel on äravõetav ja kohvipaks eemaldajaga söelahoidja, mis hõlbustab teil masinat laitmatu töökorras hoida. Soovitav on söelahoidjat peale iga kasutuskorda puhastada.

Selle eemaldamiseks/tagasipanekuks peab seade olema jahtunud.

1. Söelahoidja äravõtmine.

- Vabastage söelahoidja masina küljest.
- Eemaldage sellest eemaldamisnupule vajutades kohvipaks või -padjake (joon. 16).
- Loputage see puhta veega üle.
- Söelahoidja tagumise osa äravõtmiseks keerake seda vasakule ja vajutage samal ajal 2 lukustusnagale.

2. Söelahoidja puhastamine ja loputamine:

Nüüd saab söelahoidja nõudepesuvahendi ja küürimisnuustiku vms. ära puhastada, ent pärast tuleb see kindlasti puhta veega korralikult üle loputada. Paremate tulemuste saavutamiseks vajutage loputamise ajal mitu korda kohvipakus eemaldamise nupule.

Raputage filtrihoidjat tugevasti, et sellelt kogu vesi eemaldada.

3. Söelahoidja tagasipanek:

Söelahoidja tagasipanekuks keerake seda selle paigale lukustamiseks päripäeva.

C. Tilgakogumissahtel

Võre tuleb eemaldada ja sahtel tuleb tühjendada niipea, kui täitumisindikaator sellest märku annab (joon. 20). See, et sahtlis on vett, on normaalne ega tähenda leket. Vajaduse korral puhastage tilgakogumissahtel ja selle rest vee ja pehme nõudepesuvahendiga. Loputage ja kuivatage.

D. Aurudüüs (joon. 21 a,b)

Tarvikul on kaks osa: plastist hoidik ja metallist kaitsesilinder.

- Puhastamise alustamiseks keerake liigendhoovast pihusti lahti ja pöörake seda seejärel vasakule.
- Seejärel libistage metallisilinder mööda plastikust hoidikut kuni käiguosa lõpuni.
- Puhastage need kaks osa puhta vee ja õrnatoimelise nõudepesuvahendi lahusega.

- Loputage ja kuivatage osad.
- Pärast detailide põhjalikku puhastamist paigaldage metallsilinder hoidikule, tagasi oma kohale.
- Ettevaatust! Ärge kahjustage silikoonihendit.
- Paigaldage pihusti liigendhoovale, seejärel pöörake seda paremale.

10. KATLAKIVI EEMALDAMINE

- Seadme regulaarne katlakivist puhastamine, nagu ka paragrahvides A ja B kohvi valmistamise ja aurufunktsiooni kirjelduse juures mainitud, on parim viis masina pikaealisuse tagamiseks. Intervalli pikkus sõltub kasutatava vee karedusest. Vee kareduse teadasaamiseks pöörduge kohaliku veevõrgu esindusse.
- Katlakivi eemaldamise ajal ei tohi seade olla marmorist alusel (nt. lauaplaadil). Katlakivi eemaldusvahend võib seda rikkuda.
- Katlakivi eemaldamise hõlbustamiseks on alljärgnevas tabelis ära toodud katlakivi eemaldamise sagedus sõltuvalt vee karedusest ja kasutussagedusest :

KATLAKIVI EEMALDAMISE INTERVALL			
Nädalas valmistatud kohvide arv	Pehme vesi (<19°th)	Kare vesi (19-30°th)	Väga kare vesi (>30°th)
Alla 7	1 kord aastas	Iga 8 kuu järel	Iga 6 kuu järel
7 kuni 20	Iga 4 kuu järel	Iga 3 kuu järel	Iga 2 kuu järel
Üle 20	Iga 3 kuu järel	Iga 2 kuu järel	Kord kuus





Kui te pole kindel, on soovitatav katlakivi eemaldada kord kuus.

Mitte mingisugused parandustööd masina juures, mis johtuvad:





- sellest, et katlakivi pole eemaldunud;
- katlakivist tulenevatest ummistustest, ei kuulu garantii alla.

A. Katlakivi eemaldamine kohvalmistamissüsteemist

- Võtke seade vooluvõrgust välja.
- Pange sõelahooldja (ilma kohvipuruta) masina külge, keerates seda paremale, kuni hooldja enam edasi ei liigu (joon. 3).
- Pange sõelahooldja alla vähemalt pooleliitrine nõu (joon. 6).
- Kontrollige, et valikulüliti d1 oleks asendis .
- Tühjendage paak ja pange see kohale.
- Täitke paak seguga, milles on kolme osa vee kohta üks osa äädikat või sidrunhapet / sulfamiinhapet.
- Lülitage seade vooluvõrku.

- Kui sisselülitamisnupu temperatuuri märgutuli põlema jääb, võite viia lüliti asendisse  (kohv) (joon. 4).
- Vajutage D4  2 tassi kohvi saamiseks (joon. 14).
- Laske segul masinast läbi joosta.
- Oodake 2 minutit ja korrake siis protseduuri 2 korda (alates vajutamisest D4  2 tassi kohvi saamiseks) (joon. 14).
- Keerake valikulüliti asendisse .
- Järgige seejärel juhiseid katlakivi eemaldamiseks aurustusseemist.

B. Katlakivi eemaldamine aurustusseemist

- Pange seejärel aurudüüsi alla anum.
- Keerake valikulüliti d1  asendisse (auru soojendus) (joon. 17) (auru tekitamiseks peab temperatuur olema kõrgem kui kohvi valmistamiseks).
- Sisselülitamisnupu märgutuli hakkab vilkuma ja jääb siis põlema.
- Keerake valikulüliti d1  asendisse (auru väljutamine) (joon. 18) : aur tungib vedeliku sisse. Laske ülejäänud segul 2 minutit masinast läbi joosta.
- Protseduuri ajal süttib ja kustub sisselülitamisnupu temperatuuri märgutuli – see ei tähenda riket.
- Mõne hetke pärast seisake masin (asend .
- Kui valikulüliti d1 on asendis , jahtub seade automaatselt. Jahtumisfaasis sisselülitamisnupu märgutuli vilgub ja tilgakogumissahtlisse tilgub sooja vett.

C. Loputamine

PANE TÄHELE!

- Peale katlakivi eemaldamist loputage masin 2-3 korda puhta veega (ilma kohvita) läbi nagu kirjeldatud paragrahvis „Esmakordne kasutamine“.
 - Ärge unustage aurudüüsi loputada (joon. 21 a, b).
- Nüüd on katlakivi eemaldatud ja masin taas kasutamiskvaliteetne.

11. GARANTII

Seadmel on tootjapoolne garantii, ent ebaõige vooluvõrku ühendamine või siis äratoodust erineva viisil käsitlemine või kasutamine tühistab selle. Seadmel on garantii ainult koduseks kasutamiseks – kasutamine mistahes muul eesmärgil tühistab garantii. Katlakivist johtuvad rikked ei kuulu garantii alla. Mistahes müüjigirgse teeninduse kompetentsi kuuluva probleemi korral või varuosade tellimiseks pöörduge oma edasimüüja või volitatud teeninduskeskuse poole.

12. VÕIMALIKE PROBLEEMIDE LAHENDAMINE

Probleem	Võimalik põhjus	Kõrvaldamine
Sõelahoidja on kinni jäänud.	Sõelahoidja lukustus on kinni ununenud.	Vajutage nupule ▲ ja keerake sõelahoidjat vasakule (joon. 15).
Kohvipaks ei ole peale vee läbijooksmist.	Sõelahoidja on korralikult kinni keeramata.	Keerake sõelahoidja kõvemini kinni.
Kohv jookseb tassi liiga aeglaselt.	Kohv on liiga peeneks jahvatatud või liiga rasvane.	Kasutage jämedama jahvusega kohvi.
	Sõelahoidja on räpane.	Puhastage sõelahoidja vastavalt paragrahvis 9.B äratoodud juhistele.
	Vee läbijooksu rest on määrdunud.	Oodake, kuni seade on jahtunud, ning puhastage rest siis niiske nuustikuga.
Peale kohvi valmistamist jääb vesi sõelahoidjast jooksma.	Lüliti ei ole keeratud seiskamisasendisse „Kütteelement“.	Keerake lüliti d1 asendisse ☐ (joon. 7).
	Katlakivi ebaharilikult kiire sadestumine väga kareda vee tõttu.	Eemaldage seadmest vastavalt kasutusjuhendis äratoodud näpunäidetele katlakivi (paragrahv 10).
Kohvis on kohvipaksu.	Sõelahoidja on määrdunud.	Puhastage sõelahoidja kuuma veega. Vajutage nupule ▲, et eemaldada võimalikud jahvatatud kohvi jäägid. Raputage sõelahoidjat sellelt veetilkade eemaldamiseks (vt. ka paragrahv 9.B.)
	Kasutatav kohv on liiga peene jahvusega.	Kasutage veidi jämedama jahvusega kohvi.
Espresso ei teki „vahtu“.	Kasutatav kohv ei ole värske.	Kasutage värskest jahvatatud kohvi.
	Kasutatav kohv ei sobi espresso valmistamiseks.	Kasutage peenema jahvusega kohvi.
	Sõelahoidjas on liiga vähe kohvi.	Lisage kohvi.
Veemahuti lekib selle teiseldamisel.	Mahuti põhjas olev luuk on määrdunud või vigane.	Peske mahuti puhtaks ja liigutage sõrmega selle põhjas olev luuk õigesse asendisse.
	Katlakivi ei lase luugil liikuda.	Eemaldage seadmest katlakivi nagu paragrahvis 10 kirjeldatud.
Seadme all on vett.	Sisemine leke.	Kontrollige, et veemahuti oleks õigesti paigas. Kui rike püsib, ärge seadet kasutage ja pöörduge volitatud teeninduskeskuse poole.
Sõelahoidjast kostab krõpsatusi.	See ei ole märk rikkest : hääl tekib sõelahoidja turvariivi avanemisel.	

Probleem	Võimalik põhjus	Kõrvaldamine
Pump on töötamisel ebaharilikult lärmakas.	Mahutis pole vett.	Seisake seade (asend ) , täitke mahuti veega ja käivitage siis uuesti.
Tassid ei täitu ühtlaselt.	Sõelahooldja on määrdunud.	Sõelahooldja hoolduseks järgige paragrahvis 9.B äratoodud näpunäiteid.
Kohvi voolab sõelahooldjast välja.	Sõelahooldja on valesti paigaldatud.	Pange sõelahooldja õigesti külge ja lukustage see paigale (keerake vasakule kuni see enam edasi ei liigu) (joon. 3).
	Sõelahooldja servale on läinud jahvatatud kohvi.	Eemaldage üleliigne kohv (joon. 10b) ja puhastada veega ja koos pehme käsnaaga.
Espressol on ebameeldiv maitse.	Peale katlakivi eemaldamist ei ole seadet korralikult loputatud.	Loputage seade puhtaks, järgides juhendis äratoodud näpunäiteid (paragrahv 8) ja kontrollida kohvikvaliteeti.
Seade ei tööta.	Pump on blokeerunud, kuna mahutis pole vett.	Täitke mahuti veega ja lülitage pump uuesti sisse (vt. paragrahv 5. „ESMAKORDNE KASUTAMINE“). Ärge laske paagil täiesti tühjaks saada.
	Äravõetav mahuti ei ole korralikult paika läinud.	Lükake veemahuti sellele kõvasti vajutades paika.
Aurudüüs ei aja piima vahule.	Aurudüüs on umbes või sellesse on kogunenud katlakivi.	Eemaldage düüsist vastavalt paragrahvi „KATLAKIVI EEMALDAMINE“ juhistele katlakivi või puhastage see nõelaga.
	Piim on liiga kuum.	Kasutage jahtunud piima.
	Anuma kuju ei ole sobilik.	Kasutage väikest kannu.
	Kasutatud on rasvavaba piima.	Eelistage täis- või poolrasvast piima.

Kui rikke põhjust pole võimalik kindlaks teha, pöörduge volitatud parandaja poole. Ärge püüdke mitte kunagi seadet lahti monteerida! (Vastasel juhul ei ole garantii tagatud.)

ET

13. KASUTAMISKÕLBMATUKS MUUTUNUD ELEKTRILINE VÕI ELEKTROONILINE SEADE



Aitame hoida looduskeskkonda!





- ① Teie seadme juures on kasutatud väga mitmeid ümbertöötlemist või kogumist võimaldavaid materjale.
- ② Viige seade kogumispunkti või viimase puudumisel volitatud teeninduskeskusesse, et oleks võimalik selle ümbertöötlemine.

Dėkojame už pasitikėjimą ir ištikimybę „ROWENTA“ produktams. Jūs nusipirkote pačios naujausios versijos „Espresso“ kavos virimo aparatą. Aparate yra filtro dėklas, kuriame įdiegtos trys išskirtinės sistemos:

- Viena – sumaltai kavai spausti uždedant filtro dėklą (OPTIPRESS sistema).
- Kita – kavos tirščiams išmesti.
- Trečioji – kavos maišeliams E.S.E. (Easy Serving Espresso)  arba paprastiesiems kavos maišeliams naudoti.

Be to, filtro dėklą galima išimti – dažnai valant tai leidžia jį išlaikyti labai geros ir naudoti tinkamos būklės. Siekiant užtikrinti saugumą, jūsų filtro dėkle yra įtaisyta fiksavimo sistema, kad aparatui kaistant filtro dėklas nejudėtų.

1- APRAŠYMAS

- a Vandens talpyklos dangtelis
- b Išimama vandens talpykla
- c Padėklas puodeliams
- d Valdymo skydelis:
 - d.1 Selektorius mygtukas (kava arba garai)
 - d.1-1  = kavos šildymas
 - d.1-2  = „Espresso“ ruošimas
 - d.1-3  = garų šildymas
 - d.1-4  = garų ruošimas
 - d.2 Įjungimo mygtukas su lempute

- d.3 Kavos kiekio parinkimo mygtukas
- d.4 Mygtukas 1 puodeliui kavos
- e Filtro dėklo vieta
- f Filtro dėklas su kavos tirščių arba kavos maišelio šalinimo sistema ir maltos kavos arba kavos maišelio spaudimo sistema: OPTIPRESS sistema.
- g Garų vamzdelis.
- h Lašų surinkimo grotelės.
- i Lašų surinkimo padėklas su atskiru lygio indikatoriumi.
- j Maitinimo laidas.

2- TECHNINĖS CHARAKTERISTIKOS

SVARBU!

Elektros įtampa: šis aparatas yra skirtas naudoti tik esant alternatyviai 220 – 240 V įtampai. Naudojimo būdas: šis aparatas yra skirtas TIK NAUDOTI NAMUOSE.

- Elektromagnetinė pompa: 15 barų
- Filtro dėklas su kavos tirščių šalinimo sistema
- 1 arba 2 puodeliai
- Kavos kiekio puodelyje nustatymas
- Automatinis pasirinkto kavos kiekio tekėjimas
- Tinka visų tipų kavos maišeliai – E.S.E ar paprasti
- Garų funkcija
- Automatiškai išsijungia po 9 minučių (aplinkos apsauga)
- Išimama vandens talpykla (talpa: 0,86 litrai)
- Galingumas: 1350–1600 W
- Įtampa: 220–240 V 50/60 Hz
- Apsaugos nuo perkaitinimo prietaisai
- Matmenys: aukštis – 322,5 mm, plotis – 291 mm, gylis – 214 mm

3. SAUGOS PATARIMAI

- Prieš pradėdami naudoti „Espresso“ aparatą, atidžiai perskaitykite šią naudojimo instrukciją.

- Aparatąjunkite tik į įžemintą maitinimo lizdą. Patikrinkite, ar jūsų elektros tinklo įtampa sutampa su nurodytąja ant aparato.
- Nedėkite „Espresso“ aparato ant karšto paviršiaus (pavyzdžiui, elektrinės plytelės) arba arti ugnies šaltinio.
- Nenuimkite filtro dėklo su malta kava pildami vandenį, nes tuomet aparatas yra veikiamas slėgio.
- Nenaudokite aparato, jei lašų surinkimo padėklas ir grotelės nėra uždėti.
- Aparatas turi būti išjungtas iš maitinimo tinklo, jei bėgant kavai pastebimi sutrikimai, arba prieš valant aparatą.
- Neiškinkite aparato traukdami už maitinimo laido ir nedėkite laido šalia ugnies šaltinio arba į baldo kampa.
- Stenkitės, kad laidas nesiliestų su įkaitusiomis aparato dalimis (padėklu puodeliams šildyti, filtro dėklu, garų vamzdeliu) ar jų nelieskite rankomis.
- Aparato niekuomet nenardinkite į vandenį.
- Laikykite aparatą vaikams nepasiekiamoje vietoje ir neleiskite kaboti laidui.
- Laikykitės instrukcijoje pateiktų nurodymų dėl nukalkinimo.
- Nejunkite aparato, jei jis pats arba maitinimo laidas yra pažeistas.
- Jei laidas arba bet kokia kita speciali detalė taptų pažeisti, siekiant išvengti pavojaus jie turi būti pakeisti tik Rowenta įgaliotame priežiūros centre. Jokiu būdu aparato neturite atidaryti patys.

- Prieš pildami kavą patikrinkite, ar filtro dėklas yra gerai prispaustas.
- Šis aparatas nėra skirtas naudoti asmenims (taip pat vaikams), kurių fizinės, jutiminės arba protinės galimybės yra apribotos, taip pat asmenims, neturintiems atitinkamos patirties arba žinių, išskyrus tuos atvejus, kai už jų saugumą atsakingi asmenys užtikrina tinkamą priežiūrą arba jie iš anksto gauna instrukcijas dėl šio aparato naudojimo. Vaikai turi būti prižiūrimi, užtikrinant, kad jie nežaistų su aparatu.
- Aparatų priedų ir išimamų dalių negalima plauti indaplovėje.
- Šis aparatas sukurtas naudojimui namų sąlygomis.
- Šis prietaisas skirtas tik buitiniams reikmėms.
- Jis nenaudojamas ir jo garantija netaikoma šiais atvejais:
 - Naudojant didelių parduotuvių, biurų ir kitų profesinių patalpų personalui skirtose virtuvėse,
 - Fermose,
 - Viešbučių, motelių ir kitų rezidencinių patalpų klientų reikmėms,
 - Svečių namų tipo patalpose.

4. PRAKTINIAI PATARIMAI

SVARBU!

Prieš pirmą kartą naudojant, ilgesnį laiką nenaudojus ar nukalkinus aparatą, jis turi būti išvalytas, kaip aprašyta dalyje „PARUOŠIMAS NAUDOTI PIRMĄ KARTĄ“.





Prieš išimdami filtro dėklą iš aparato, atpalaiduokite jį lengvai paspaudę mygtuką „EJECT“ (1a pav.)

- Jei norite pagaminti stipraus kvapo „Espresso“ kavą, rekomenduojame naudoti šviežiai sumaltą specialią „Espresso“, kuri tinka rafinuotai ruošiamai šio tipo kavai, taip pat puodelius, į kuriuos telpa ne daugiau kaip 50 ml kavos.
- Sumaltą kavą laikykite šaldytuve – taip ji ilgiau išsaugo savo kvapą.
- Filtro dėklo nepildykite iki pat galo, bet naudokite šaukštelį kavai matuoti (1 šaukštas vienam puodeliui, 2 šaukštai 2 puodeliams). Per didelį sumaltos kavos kiekį iš filtro dėklo išimkite.
- Jei aparato nenaudojate ilgiau kaip 5 dienas, išpilkite vandenį iš talpyklos ir praskalaukite ją.
- Norėdami pripilti į talpyklą vandens arba išpilti jį, prieš išimdami talpyklą aparatą visuomet išjunkite.
- Aparatą visuomet dėkite ant plokščio ir tvirto paviršiaus.

5. PARUOŠIMAS NAUDOTI PIRMĄ KARTĄ

Skalavimas prieš naudojant pirmą kartą.
Prieš naudodami kavos aparatą, visus priedus nuplaukite vandeniu su muilu, paskui nušluostykite

juos.

- Į talpyklą pripilkite šalto vandens ir vėl įdėkite ją į aparatą, įsitikindami, kad ji gerai pritvirtinta savo vietoje (1b pav.).
- Įjunkite aparatą paspausdami įjungimo mygtuką d2 .
- Temperatūrą rodanti lemputė mirksi, paskui lieka degti pastoviai. Aparatas paruoštas naudoti (2 pav.).
- Įdėkite filtro dėklą (be maltos kavos) į aparatą: pasukite jį iki galo į dešinę (3 pav.).
- Padėkite didesnės nei ½ litro talpos indą po filtro laikikliu. Pasukite jungiklį „d1“ iki padėties (kava)  (4, 5, 6 pav.), jeigu būtina, nustatykite jungiklį į dviejų puodelių padėtį.   (D4).
- Jei vanduo neteka (siurblio įjungimas), veiksmą kartokite iš pradžių.
- Paleiskite vandenį bėgti iš talpyklos. Kad sustabdytumėte jį, selektorių d1 nustatykite ties padėtimi  (7 pav.) ir išjunkite aparatą.
- Nuimkite talpyklą, išpilkite iš jos vandenį, rūpestingai išskalaukite ir vėl uždėkite ją ant aparato (1b ir 8 pav.).



6. „ESPRESSO“ RUOŠIMAS



SVARBU!

Jei „Espresso“ ruošimo funkcija naudojama pirmą kartą, aparatas turi būti išvalytas taip, kaip aprašyta 5 dalyje „PARUOŠIMAS NAUDOTI PIRMĄ KARTĄ“.

Ruošimas su malta kava

Pasirinkta malta kava nulemia „Espresso“ stiprumą ir skonį: kuo kava sumalta smulčiau, tuo „Espresso“ yra stipresnė.

- Prieš išimdami nuimamą talpyklą, selektorių d1 nustatykite ties padėtimi  (7 pav.).
- Į talpyklą pripilkite naujo vandens ir vėl uždėkite ją ant aparato (8 pav.).
- Įjunkite aparatą spausdami įjungimo mygtuką d2 .
- Kol aparatas kaista, lemputė mirksi, paskui lieka degti pastoviai. Tuomet aparatas yra parengtas naudoti.
- Atsukite filtro dėklą lengvai paspaudę mygtuką  ir pasukę filtrą į kairę (9 pav.). Į filtro dėklą su kavos matavimo šaukšteliu įdėkite maltos kavos: vieną šaukštelį (pilną) vienam puodeliui, kad „Espresso“ skonis būtų geras (10a pav.).
- Jei maltos kavos kiekis per didelis, nusemkite jį nuo filtro dėklo kraštų (10b pav.).
- Filtro dėklą įdėkite į aparatą, jį stipriai spausdami į dešinę iki galo, kol jis užsifiksuos (12 pav.).
- Padėkite puodelį ant vandens surinkimo bako grotelių po filtro dėklu (13 pav.).
- Selektorių d1 nustatykite ties padėtimi (kava) (4 pav.).

- Paspauskite mygtuką D3 , jei norite 1 puodelio, arba mygtuką D4 , jei norite 2 puodelių.
- Po kelių akimirų kava pradeda tekėti.
- Kai puodeliai prisipildo, vanduo nustoja tekėti automatiškai. Tada nustatykite reguliavimo mygtuką d1 ties padėtimi IŅ (7 pav.).
- Paimkite puodelį.
- Atskukite filtro dėklą: lengvai paspauskite mygtuką ▲ sukdami filtro dėklą į kairę ir nuimkite jį nuo aparato. Išmeskite tirščius naudodami tirščių išmetimo sistemą, iki galo paspaudę ant rankenos esantį išmetimo mygtuką „push“ (16 pav.). Nuplaukite filtro dėklą po tekančiu vandeniu, spausdami mygtuką „push“, kad pasišalintų likusią malta kava (taip pat žr. 8.B dalį, jei norite išvalyti geriau).

Paprastai valdymo selektorių d1 vėl nustačius ties padėtimi IŅ dėl specifinio prietaiso, panaikinančio visų srovės grandinių spaudimą, pasigirsta nestiprus tekančio vandens ar garų garsas.

Ruošimas su „Espresso“ kavos maišeliu E.S.E

„ESE“ – „Easy Serving Espresso“ (supaprastintas „Espresso“ paruošimas) yra 7 g talpos atrinktos kavos, sumaltos ir suspaustos tarp dviejų popierinių filtrų, maišelis (44 mm skersmens), specialiai sukurtas „Espresso“ „ristretto“ (suspausta kava) gaminti itališku būdu. Ši sistema leidžia aparatą naudoti tuojau pat, paprastai, švariai ir patogiai.

- Prieš išimdami nuimamą talpyklą, selektorių d1 nustatykite ties padėtimi IŅ (7 pav.).
- Į talpyklą pripilkite naujo vandens ir vėl įdėkite ją į aparatą (8 pav.).
- Įjunkite aparatą paspausdami įjungimo mygtuką d2 .
- Kol aparatas kaista, lemputė mirksi, paskui lieka degti pastoviai.
- Atskukite filtro dėklą lengvai paspaudę mygtuką ▲ ir pasukę filtrą į kairę (15 pav.). Jei reikia, pagal punktyrinę liniją nukirpkite išsikišantį popierių aplink kavos maišelį (11 pav.). Kavos maišelį E.S.E įdėkite raudonu užrašu į apačią (gerai užlenkite popieriaus kampus). Popierių įdėkite į filtro vidų, nes kitaip gali tekėti vanduo. Kad būtų daugiau ir tirštesnių kavos putų, E.S.E kavos maišelį svarbu įdėti teisingai. Kavos maišelis skirtas vienam puodeliui paruošti. Nepatariama naudoti 2 kavos maišelių E.S.E, sudėtų vienas ant kito.
- Filtro dėklą įdėkite į aparatą, jį stipriai spausdami į dešinę iki galo, kol jis užsifiksuos (12 pav.).
- Kad paruošumėte „Espresso“ kavą su šiuo maišeliu, viską darykite taip, kaip ruošdami „Espresso“ su malta kava.

Ruošimas su paprastu kavos maišeliu

Jūsų aparatą taip pat galima naudoti ruošiant kavą su paprastais kavos maišeliais (dažniausiai 60 mm skersmens). Kadangi šio tipo maišeliai nėra skirti specialiai „Espresso“ aparatams, „Espresso“ kava bus ne tokia stipri kaip naudojant E.S.E maišelį.

- Prieš išimdami nuimamą talpyklą, selektorių d1 nustatykite ties padėtimi IŅ (7 pav.).
- Į talpyklą pripilkite naujo vandens ir vėl įdėkite ją į aparatą (8 pav.).
- Įjunkite aparatą paspausdami įjungimo mygtuką d2 .
- Kol aparatas kaista, lemputė mirksi, paskui lieka degti pastoviai.
- Atskukite filtro dėklą lengvai paspaudę mygtuką ▲ ir pasukę filtrą į kairę (15 pav.). Paprastą maišelį įdėkite į filtro dėklą. Kavos maišelis skirtas vienam puodeliui paruošti. Nepatariama naudoti 2 kavos maišelių, sudėtų vienas ant kito.
- Filtro dėklą įdėkite į aparatą, jį stipriai spausdami į dešinę iki galo, kol jis užsifiksuos (12 pav.).
- Kad paruošumėte „Espresso“ kavą su šiuo maišeliu, viską darykite taip, kaip ruošdami „Espresso“ su malta kava.





7. KAVOS KIEKIO NUSTATYMAS:

Norėdami pakeisti prieš tai nustatytą vandens kiekį, atlikite šiuos veiksmus:

- Užpildykite vandens rezervuarą ir įjunkite aparatą (1abc, 2 ir 4 pav.).
- Dozavimo šaukšteliu į filtrą įdėkite vieną šaukštelį maltos kavos arba vieną E.S.E. arba lanksčią kavos kapsulę.
- Įstatykite į vietą filtro laikiklį, kiek leistina pasukdami jį į dešinę iki atramos (pav. 12).
- Po filtro laikikliu pastatykite puodelį.
- Laikykite nuspauštą mygtuką „1 puodelis“ (> 3 sek.), kol indikatorius „1 puodelis“ pradės greitai mirksėti. Kava išbėga.
- Kai turėsite pageidaujama „espresso“ kavos kiekį, paspauskite mygtuką „1 puodelis“. Tuomet šis kiekis bus automatiškai išsaugotas.
- Kitą kartą naudojant aparatą ir spaudžiant mygtuką „1 puodelis“, kavos kiekis bus toks, koks buvo išsaugotas paskutinį kartą. 2 puodelių kavos kiekio nustatymas atliekamas taip pat, paspaudžiant mygtuką „2 puodeliai“ (> 3 sek.).
- Jeigu aparatas išjungiamas iš elektros tinklo, kavos kiekis turi būti nustatytas iš naujo pirmojo naudojimo metu.

8. KARŠTŲ GARŲ FUNKCIJA

Karšti garai naudojami pieno putoms gaminti (pavyzdžiui, ruošiant kapučino kavą).

- Karšti garai gaminami nustatant jungiklį „d1“ į atitinkamą padėtį  (17 pav.) (kad garų būtų daugiau, temperatūra turi būti aukštesnė nei reikalaujama ruošiant kavą).
- Įjungimo mygtuko lemputė vėl pradeda mirksėti, paskui lieka degti pastoviai. Tuomet aparatas yra parengtas naudoti.
- Pieną įpilkite į indą. Kad būtų pasiektas geriausias rezultatas, rekomenduojame naudoti indą su nedidele anga (pavyzdžiui, mažą ašotelį).
- Garų vamzdelį panardinkite į skystį.
- Sukite jungiklį „d1“ iki  padėties (18 pav.) : garai patenka į pieną.
- Kad pienas gerai putotų, maišykite ratu ir iš viršaus į apačią (19 pav.), bet stebėkite, kad garų vamzdelis liktų tiesus indo centre (21c pav.). Pompa veikia su pertrūkiais - tai normalu.
- Kad pienas gerai suputuotų, patariame naudoti pasterizuotą arba UHT sterilizuotą pieną ir vengti naudoti nepasterizuotą arba nugriebtą pieną.
- Operacijos metu įjungimo mygtuko temperatūros lemputė užsidega ir užgęsta - tai yra normalu.
- Kai pieno puta visiškai susiformuosis, išjunkite aparatą (jungiklio „d1“ padėtis ).
- Kai selektorius d1 nustatytas ties padėtimi , aparatas atvėsta automatiškai. Jam vėstant, įjungimo mygtuko lemputė mirksi, o dalis karšto vandens suteka į lašų surinkimo padėklą. Kai vėl pasiekiami optimali paruoštos „Espresso“ kavos temperatūra, lemputė nustoja mirksėti.

SVARBU!

Sustabdykite garus, tuojau pat su drėgna kempine kruopščiai nuvalykite garų vamzdelį (kad „nepriplūtų“ nuosėdos) ir dar truputį garų išleiskite į orą, kad išsivalytų vidus.

DĖMESIO!

Garų vamzdelis dar karštas!

Būkite atsargūs, kad nenudegtumėte.

9. VALYMAS IR PRIEŽIŪRA

A. Aparato valymas ir priežiūra

- Prieš valydami aparatą, išjunkite jį iš maitinimo tinklo ir leiskite jam atvėsti.
- Retkarčiais drėgna kempine nuvalykite aparato išorę. Reguliariai plaukite talpyklą, vandens surinkimo baką ir jo groteles, nušluostykite juos.
- Reguliariai skalaukite talpyklos vidų.
- Kai talpyklą padengia baltas plonas nuosėdų sluoksnis, atlikite nukalkinimo operaciją (žr. 10 dalį

„NUKALKINIMAS“).

- Nenaudokite alkoholio pagrindo valymo priemonių arba tirpiklių.
- Išjungę aparatą iš maitinimo tinklo, drėgna kempine reguliariai valykite groteles, pro kurias teka karštas vanduo, ir tarpiklį (16 pav.).
- Valykite tik drėgnu skudurėliu, nenaudodami nukalkinimo ar šveitimo priemonių.

B. Filto dėklo valymas ir priežiūra

Aparate, kurį nusipirkote, yra filtro dėklas, išimamas paspaudus išmetimo mygtuką - jis leidžia išlaikyti aparatą puikios ir naudoti tinkamos būklės. Patariame jį valyti kaskart baigus naudoti aparatą.

Dėklas turi būti nuimamas ir vėl uždedamas tuomet, kai aparatas yra neįkaitęs.

1. Filto dėklo nuėmimas:

- Išimkite filtro dėklą iš aparato.
- Kavos tirščius ar maišelį išmeskite paspaudę išmetimo mygtuką (16 pav.).
- Išskalaukite jį švari vandeniu.
- Norėdami nuimti filtro laikiklio galinę dalį, sukite ją į kairę ir spauskite 2 mygtukus.

2. Filto dėklo valymas ir skalavimas:

Tuomet filtro dėklą galima valyti indams skirta nukalkinimo priemone ir valymo šluoste, bet tuoj po to jis turi būti praskalautas švari vandeniu. Kad rezultatas būtų geresnis, skalaudami kelis kartus galite paspausti išmetimo mygtuką.

Patariame stipriai papurtyti filtro dėklą, kad iš jo išbėgtų visas vanduo.

3. Filto dėklo uždėjimas:

Iš naujo uždėkite apatinę filtro laikiklio dalį sukdami prieš laikrodžio rodyklę iki užsifiksavimo.

C. Lašų surinkimo padėklas

Kai lašų surinkimo padėklas užpildomas iki nustatyto lygio, iš jo turi būti išpiltas vanduo, išėmus groteles (20 pav.). Vandens buvimas yra įprastas reiškinys, tai nėra ženklas, kad vanduo teka. Jei reikia, lašų surinkimo padėklą ir jo groteles išplaukite vandeniu ir trupučiu švelnaus indų ploviklio. Perskalaukite ir išdžiovinkite.

D. Garų vamzdelis (21 a, b pav.)

Šį priedą sudaro dvi dalys: plastikinis laikiklis ir metalinis apsauginis cilindras.

- Norėdami pradėti plauti nuimkite vamzdelį nuo sukiojamos rankenos sukdami jį į kairę.
- Tada ištraukite metalinį cilindrą iš plastikinio laikiklio.
- Šias dvi dalis plaukite švari vandeniu ir trupučiu nestiprios koncentracijos indų ploviklio (fig. 17).
- Perskalaukite ir nušluostykite.

- Dalis gerai išplovę, metalinį cilindrą įdėkite į laikiklį.
- Stebėkite, kad nebūtų pažeista silikoninė jungtis, dėl kurios vamzdelis yra sandarus.
- Užmaukite vamzdelį ant sukiojamos rankenos, paskui pritvirtinkite sukdami į dešinę.

10. NUKALKINIMAS

- Reguliarus aparato nukalkinimas, kaip nurodyta A ir B dalyse dėl kavos ir garų funkcijų, yra pagrindinis jo ilgaamžiškumo garantas. Aparato nukalkinimo dažnumas priklauso nuo jūsų vandens kietumo. Paklauskite vandenį jums teikiančios įstaigos patarimo.
- Nukalkindami aparatą, nedėkite jo ant marmurinio paviršiaus. Nukalkinimo priemonė gali jį sugadinti.
- Kad jums būtų aiškiau, toliau apibendrintai lentelėje parodyta, kaip dažnai turite nukalkinti aparatą atsižvelgdami į vandens kietumą ir aparato naudojimą:

NUKALKINIMO DAŽNUMAS			
Vidutinis per savaitę pagaminamos kavos kiekis	Minkštas vanduo (<19 th)	Kalkėtas vanduo (19-30 th)	Labai kalkėtas vanduo (>30 th)
Mažiau nei 7	1 kartą per mėtus	Kas 8 mėnesius	Kas 6 mėnesius
7–20	Kas 4 mėnesius	Kas 3 mėnesius	Kas 2 mėnesius
Daugiau nei 20	Kas 3 mėnesius	Kas 2 mėnesius	Kiekvieną mėnesį

Jei abejojate, patariame aparatą nukalkinti kiekvieną mėnesį.

Jokiam kavos aparato remontui, atliktam dėl:

- neatlikto nukalkinimo,
- aparate susikaupusių kalkinių nuosėdų, garantija netaikoma.

A. Nukalkinimas naudojant kavos virimo funkciją

- Išjunkite aparatą iš maitinimo tinklo.
- Įdėkite į aparatą filtro dėklą (be maltos kavos) ir pritvirtinkite jį pasukdami į dešinę iki galo (3 pav.).
- Po filtro dėklų padėkite indą, kurio talpa didesnė kaip ½ litro (6 pav.).
- Patikrinkite, ar selektorius d1 yra nustatytas ties padėtimi IŲ.
- Išpilkite vandenį iš talpyklos ir vėl įdėkite ją į vietą.
- Į talpyklą pripilkite mišinio, kurio tris dalis sudaro vanduo, o vieną dalį – actas arba citrinos / sulfato rūgštis.
- Įjunkite aparatą į maitinimo tinklą.
- Kai įjungimo mygtuko temperatūros lemputė nebe mirksi, galite pasirinkti padėtį ☐ (kava) (4

pav.).

- Jei norite 1 puodelio, paspauskite mygtuką D4 ☐☐ (14 pav.), jei norite 2 puodelių.
- Leiskite mišiniui tekėti.
- Palaukite 2 minutes, paskui pakartokite operaciją 2 kartus, spausdami mygtuką D4 ☐☐ (14 pav.), jei norite 2 puodelių, skirtą 1 puodeliui.
- Selektorių nustatykite ties padėtimi IŲ.
- Dabar laikykitės nukalkinimo naudojant garų funkciją instrukciju.

B. Nukalkinimas naudojant garų funkciją

- Paskui po garų vamzdelių padėkite indą.
- Nustatykite selektorių d1 ☒ ties padėtimi (garų kaitinimas) (17 pav.) (kad atsirastų garai, temperatūra turi būti aukštesnė nei reikalaujama ruošiant kavą).
- Įjungimo mygtuko lemputė mirksi, paskui lieka degti pastoviai.
- Selektorių d1 nustatykite ties padėtimi ☒ (garų išleidimas) (18 pav.): garai išleidžiami į skystį. 2 minutes leiskite mišiniui tekėti.
- Normalu, kad šios operacijos metu vandens temperatūros lemputė užsidega ir užgęsta.
- Po kelių akimirku aparatą sustabdykite (padėtis IŲ).
- Kai selektorius yra ties padėtimi IŲ, aparatas atvėsta automatiškai. Jam vėstant, įjungimo mygtuko lemputė mirksi, o karštas vanduo teka į lašų surinkimo padėklą.

C. Skalavimas

SVARBU!

- Nukalkinę aparatą 2–3 kartus jį išskalaukite švariame vandenyje (neįdėję maltos kavos), kaip aprašyta dalyje „Paruošimas naudoti pirmą kartą“ (21 a, b pav.).
- Nepamirškite išskalauti garų vamzdelio. Aparatas yra nukalkintas ir vėl paruoštas naudoti.

11. GARANTIJA

Jūsų aparatui taikoma garantija, tačiau bet kokia jungimo, tvarkymo ar naudojimo klaida, padaryta nesilaikant instrukcijoje aprašytų nurodymų, panaikina garantiją.

Garantija šiam aparatui suteikiama naudojant jį namų sąlygomis, naudojant kitomis sąlygomis garantija negalioja.

Jokiam remontui, atliktam dėl susikaupusių kalkinių nuosėdų, garantija nėra taikoma.

Kilus bet kokiam problemam dėl priežiūros po pardavimo arba dėl atsarginių dalių, pasitarkite su savo pardavėju arba įgaliotu priežiūros centru.

12. GALIMŲ PROBLEMŲ SPRENDIMAS

Problemos	Galimos priežastys	Sprendimo būdas
Filtro dėklas užstrigo.	Pamiršote atsukti filtro dėklą.	Paspauskite mygtuką ▲, filtro laikiklį sukdami į kairę (15 pav.).
Kavos tirščiai sudrėksta tekant vandeniui	Neteisingai prispaudėte filtro dėklą.	Geriau prispauskite filtro dėklą.
„Espresso“ teka per lėtai.	Sumalta kava per smulki, per tiršta arba nebiri.	Pasirinkite truputį rupiau sumaltą kavą.
	Filtro dėklas nešvarus.	Išvalykite filtro dėklą pagal 9.B dalyje pateiktus nurodymus.
	Grotelės, per kurias teka vanduo, yra nešvarios	Aparatui atvėsus grotelės, per kurias teka vanduo, nuvalykite drėgna kempine.
Paruošus „Espresso“ iš filtro dėklo teka vanduo.	Selektorius nebuvo nustatytas ties padėtimi „0“.	Reguliavimo selektorių d1 nustatykite ties ☺ (7 pav.).
	Dėl itin kalkėto vandens kalkių nuosėdos susidarė pirma laiko.	Nukalkinkite „Espresso“ aparatą pagal naudojimo instrukcijoje pateiktus nurodymus (10 dalis).
Puodelyje yra kavos tirščių.	Filtro dėklas nešvarus.	Filtro dėklą nuplaukite karštu vandeniu. Paspauskite mygtuką ▲, kad pasišalintų maltos kavos likučiai. Papurtykite filtrą, kad išbėgtų vanduo (taip pat žr. 9.B dalį).
	Malta kava yra per smulki.	Naudokite truputį rupiau sumaltą kavą.
„Espresso“ kava be putų.	Malta kava yra per sena.	Naudokite šviežiai sumaltą kavą.
	Malta kava nėra pritaikyta „Espresso“ aparatui.	Naudokite smulčiau sumaltą kavą.
	Filtro dėkle yra per mažai maltos kavos.	Pridėkite maltos kavos.
Nešant vandens talpyklą, iš jos bėga vanduo.	Talpyklos dugno sklendė yra nešvari arba pažeista.	Nuplaukite vandens talpyklą ir pirštu pajudinkite ant talpyklos dugno esančią sklendę.
	Sklendė neatsidaro dėl kalkių nuosėdų.	Nukalkinkite aparatą, kaip aprašyta 10 dalyje.
Po aparatu teka vanduo.	Vanduo prateka aparato viduje.	Patikrinkite, ar talpykla gerai uždėta. Jei vanduo toliau teka, aparato nenaudokite, kreipkitės į įgaliotą priežiūros centrą.
Filtro dėkle girdisi traškėjimas.	Įprastas reiškinys: filtro dėklas užsifiksuoja saugos sumetimais.	

Problemos	Galimos priežastys	Sprendimo būdas
Pompa veikia nejprastai triukšmingai.	Talpykloje nėra vandens.	Opriti aparatul (poziția 10), umpleți rezervorul cu apă și reporniți aparatul.
Puodeliai pripildomi nevienodai.	Filtro dėklas nešvarus.	Priziūrėdami filtro dėklą, laikykitės 9.B dalyje pateiktų nurodymų.
„Espresso“ kava teka pro filtro dėklo kraštus.	Filtro dėklas uždėtas neteisingai.	Uždėkite filtro dėklą ir prisukite jį (sukite iš kairės į dešinę iki galo) (3 pav.) .
	Ant filtro dėklo krašto yra maltos kavos.	Nuimkite nereikalingą maltos kavos kiekį (10b pav.) ir kraštus nuvalykite drėgna kempine
„Espresso“ kava neskani	Nukalkinus aparatą, jis nebuvo tinkamai išskalautas.	Išskalaukite aparatą pagal naudojimo instrukcijose pateiktus nurodymus (9 dalis) patikrinkite kavos kokybę.
Aparatas neveikia.	Neveikia pompa, nes trūksta vandens.	Į talpyklą pripilkite vandens ir paleiskite pompą (žr. 5 dalį „PARUOŠIMAS NAUDOTI PIRMĄ KARTĄ“). Iš talpyklos stenkitės neišpilti viso vandens.
	Išimama vandens talpykla blogai pritvirtinta.	Pritvirtinkite vandens talpyklą stipriai ją spausdami.
Naudojant garų vamzdelį pienas neputoja.	Garų vamzdelis užsikimšęs arba užkalkėjęs.	Garų vamzdelį nukalkinkite laikydamiesi dalyje „NUKALKINIMAS“ pateiktų nurodymų arba atkimškite jį su adata.
	Pienas per karštas.	Naudokite atvėsusį pieną.
	Indo forma netinkama.	Naudokite mažą šotelį.
	Naudojate nugriebtą pieną.	Rekomenduojama naudoti nenugriebtą arba pusriebį pieną.

Jei negalima nustatyti gedimo priežasties, kreipkitės į remontą atlikti įgaliotą specialistą. Niekada neardykite aparato! (Išardžius gali būti panaikinta garantija).

13. ELEKTRINIS AR ELEKTRONINIS GAMINYS, KURIO GALIOJIMO LAIKAS BAIGĖSI



Prisidėkime prie aplinkos apsaugos!

- ① Jūsų aparate yra daug medžiagų, kurias galima pakeisti į pirmines žaliavas arba perdirbti.
- Nuneškite jį į surinkimo punktą arba, jei jo nėra, į įgaliotą priežiūros centrą, kad aparatas būtų perdirbtas.

Mēs pateicamies Jums par Jūsu uzticību ROWENTA produktiem. Jūs tikko iegādājāties pēdējo jaunumu espresso kafijas jomā. Jūsu aparāts ir aprīkots ar filtra turētāju, kas ietver trīs ekskluzīvas sistēmas:

- Viena ir maluma kompaktaī sablīvēšanai filtra turētāja novietošanas laikā (OPTIPRESS sistēma).
- Otrā ir kafijas biežumu izmešanai.
- Trešā ir E.S.E (Easy Serving Espresso)  mīkstu kafijas ieliktnu izmantošanai.

Filtra turētāju var noņemt, lai to varētu regulāri tīrīt un saglabāt to lieliskā darba stāvoklī. Drošības nolūkos Jūsu filtra turētājs ir aprīkots ar fiksēšanas sistēmu, lai tas, spiediena ceļšanās laikā, paliktu uz vietas.

1– APRAKSTS

- a Ūdens rezervuāra vāks
- b Iznemamais ūdens rezervuārs
- c Tasīšu turēšanas plāksne
- d Vadības panelis :

d.1 Izvēles poga (kafija vai tvaiks)

d.1-1  = kafijas aparāta uzsildīšana

d.1-2  = espresso pagatavošana

d.1-3  = tvaika uzkaršēšana

d.1-4  = tvaika sagatavošana

d.2 Ieslēgšanas poga ar signāllampiņu

d.3 Poga « 1 tase » ar gaismas signālu

d.4 Poga « 2 tases » ar gaismas signālu

e Filtra turētāja atrašanās vieta

f Filtra turētājs ar kafijas biežumu vai ieliktna izņemšanas sistēmu un maluma vai ieliktna kompakto sablīvēšanu : OPTIPRESS sistēma.

g Tvaika padeves uzgalis

h Pilienu savākšanas režģis

i Pilienu savākšanas paplāte, aprīkota ar līmeņa indikatoru

j Strāvas padeves vads

2– TEHNISKIE RAKSTUROJUMI

SVARĪGI!

Darba spriegums : šis aparāts ir paredzēts funkcionēšanai tikai pie maiņstrāvas 220–240 V. Izmantošanas veids : šis aparāts ir paredzēts IZMANTOŠANAI TIKAI MĀJAS APSTĀKĻOS

- Elektromagnētiskais sūknis : 15 bari
- Filtra turētājs ar kafijas biežumu izmešanas sistēmu
- 1 vai 2 tasītes
- Kafijas daudzuma tasītē regulēšana
- Izvēlētā kafijas daudzuma automātiskā iepildīšana
- Visi savietojamie ieliktnu tipi, E.S.E vai mīkstie
- Tvaika funkcija
- Autoizslēgšana pēc 9 minūtēm (vides aizsardzība)
- Iznemamais rezervuārs (tilpums : 0,86 litri)
- Jauda : 1350–1600 W
- Spriegums : 220–240 V 50/60 Hz
- Drošinātāji pret pārkaršanu
- Izmēri : A. 322,5 mm, P. 291 mm, D. 214 mm

3. DROŠĪBAS NOTEIKUMI

- Pirms espresso kafijas aparāta ieslēgšanas, uzmanīgi izlasiet šo instrukciju.
- Pieslēdziet aparātu tikai iezemētai rozetei. Pārbaudiet, lai Jūsu elektroinstalācijas spriegums

atbilstu spriegumam, kas norādīts uz aparāta firmas plāksnītes.

- Nenovietojiet espresso kafijas aparātu uz karstas virsmas (piemēram, uz elektriskās plīts) vai tuvu ugunij.
- Ūdens tecēšanas laikā, neņemiet filtra turētāju, kurā atrodas malti kafijas biežumi, jo tad aparāts atrodas zem spiediena.
- Neizmantojiet aparātu, ja pilienu savācēja paliktnis un režģis ir noņemti.
- Aparātu jāatvieno no rozetes, ja ir problēmas kafijas tecēšanas laikā un pirms aparāta tīrīšanas.
- Neizslēdziet aparātu raujot aiz vada un nenovietojiet vadu uz asiem stūriem vai uz mēbeļu stūriem.
- Izvairieties no vada vai Jūsu roku saskares ar aparāta karstajām daļām (tasīšu uzsildīšanas paliktni, filtra turētāju, tvaika padeves uzgali).
- Nekādā gadījumā nemērciet aparātu ūdenī.
- Nelaidiet tuvu bērņus un neatstājiet vadu karājoties.
- Ievērojiet atkaļķošanas instrukcijas.
- Neieslēdziet aparātu, ja tas vai tā vads ir bojāti.
- Ja vads vai cita specifiska detaļa tiek bojāta, lai izvairītos no bīstamām situācijām, tās nomainīt drīkst tikai sertificēts Rowenta servisa centrs. Jebkurā gadījumā – ierīci nedrīkst atvērt saviem spēkiem.
- Pārbaudiet, lai filtra turētājs būtu labi nostiprināts pirms sākat liet kafiju.
- Šo aparātu nav paredzēts izmantot personām (ieskaitot bērņus), kuru fiziskās, sensorās vai

- garīgās spējas ir ierobežotas, vai personām, kurām trūkst pieredzes vai zināšanu, izņemot gadījumus, kad šīs personas ieguvušas informāciju par apkopi vai iepazīstinātas ar iepriekš norādītajām instrukcijām par šī aparāta lietošanu ar par minēto aparātu drošību atbildīgas personas starpniecību. Pieskatiet bērnus, lai pārliecinātos, ka tie nespējējas ar aparātu.
- Aparāta aksesuārus un noņemamās daļas nedrīkst mazgāt trauku mazgājamā mašīnā.
 - Šī ierīce paredzēta lietošanai tikai māsaimniecībā.
 - To nav paredzēts izmantot turpmāk minētajos gadījumos, jo uz tiem garantija neattiecas.
 - Veikalu, biroju un citu iestāžu personāla vajadzībām iekārtotajās virtuvēs.
 - Lauku saimniecībās.
 - Viesnīcu, moteļu un līdzīgu iestāžu viesu vajadzībām.
 - Izīrējamās istabās.

4. PRAKTISKIE PADOMI

SVARĪGI!

Pirms pirmās lietošanas, pēc ilgstošas neizmantošanas vai atkalķošanas, aparātu jāiztīra, kā tas ir aprakstīts sadaļā : « PIRMĀ IESLĒGŠANA »

Pirms filtra turētāja atvienošanas no aparāta, neaizmirstiet to atbloķēt, viegli piespiežot « EJECT » taustiņu. (1a. att.)

- Lai pagatavotu espresso ar spēcīgu aromātu, mēs iesakām jums izmantot īpašu svaigi maltu espresso kafiju, kura atbilst šī kafijas veida pagatavošanas smalkumam, ka arī izmantot tasītes ar tilpumu ne vairāk par 50 ml.
- Glabājiet maltu kafiju ledusskapī, tādā veidā tā ilgāk saglabās savu aromātu.
- Nepiepildiet filtra turētāju līdz malām, bet izmantojiet mērkaroti (1 karote vienai tasītei, 2 karotes 2. tasītēm). Noņemiet maltas kafijas pārpalikumu no filtra turētāja malām.
- Ja neizmantojiet aparātu vairāk kā 5 dienas, iztukšojiet un izskalojiet ūdens rezervuāru.
- Pirms rezervuāra izņemšanas, lai to aizpildītu vai iztukšotu, skatiet, lai aparāts būtu izslēgts.
- Lieciet aparātu uz plakanas un stabilas virsmas.

5. PIRMĀ IESLĒGŠANA

Skalošana pirms pirmās izmantošanas. Pirms kafijas aparāta izmantošanas, izskalojiet visus aksesuārus ziepju ūdenī un tad nosusiniet.

- Piepildiet rezervuāru ar aukstu ūdeni un atkal novietojiet to aparātā, pārlicinoties, ka tas

atrodas tieši tam paredzētajā vietā (1b. att.).

- Ieslēdziet aparātu piespiežot ieslēgšanas pogu d2 ①.
- Temperatūras signāllampīna mirgo un tad nofiksējas. Aparāts ir gatavs izmantošanai (2. att.).
- Iespraudiet filtra turētāju (bez maltas kafijas) aparātā : pagrieziet pa labi līdz galam (3. att.).
- Zem filtra turētāja novietojiet trauku ar ½ litra ietilpību. Pagrieziet slēdzi d1 pozīcijā (kafija) ☐ (4, 5, 6. att.), pēc tam nospiediet pozīciju divas tases vairākas reizes, ja nepieciešams ☐☐ (d4).
- Ja ūdens netek (sūkņa uzpilde), atkārtojiet darbību no paša sākuma.
- Ļaujiet ūdenim iztecēt no rezervuāra. Lai apturētu ūdens iztecēšanu, pagrieziet izvēles slēdzi d1 pozīcijā ④ (7. att.) un izslēdziet aparātu.
- Noņemiet rezervuāru, iztukšojiet to, rūpīgi izskalojiet un atkal novietojiet to aparātā (1b. un 8. att.).

6. ESPRESSO PAGATAVOŠANA





SVARĪGI!

Ja espresso kafijas aparātu izmanto pirmo reizi, aparātu jāiztīra, kā tas ir aprakstīts 5. punktā « PIRMĀ IESLĒGŠANA ».

Ar maltu kafiju

Jūsu izvēlētais maluma tips noteiks Jūsu espresso stiprumu un garšu : jo smalkāks ir malums, jo stiprāks būs espresso



- Lai izņemtu noņemamu rezervuāru, neaizmirstiet novietot izvēles slēdzi d1 pozīcijā ④ (7. att.).
- Piepildiet rezervuāru ar svaigu ūdeni un atkal novietojiet to aparātā (8. att.).
- Ieslēdziet aparātu piespiežot ieslēgšanas pogu d2 ①.
- Iepriekšējā uzslodīšanas laikā signāllampīna mirgo, pēc tam nofiksējas. Tagad aparāts ir gatavs izmantošanai.
- Atbloķējiet filtra turētāju, viegli piespiežot ▲ taustiņu un pagriežot to pa kreisi (9. att.). Ar mērkarotes palīdzību ieberiet maltu kafiju filtra turētājā : vienu mērkaroti (pilnu līdz malām) uz tasi, lai pagatavotu labu espresso (10a. att.).
- Noņemiet maltas kafijas pārpalikumu no filtra turētāja malām (10b. att.).
- Ievietojiet filtra turētāju aparātā, līdz galam piespiežot to pa labi (12 att.).
- Novietojiet vienu tasi uz pilienu savācēja režģa zem filtra turētāja (13. att.).

- Pagrieziet izvēles slēdzi d1 pozīcijā (kafija) (4. att.).
- Piespiediet vai nu d3  pogu - 1 tasītei vai d4  pogu - 2 tasītēm.
- Pēc brīža kafija iztek.
- Līdz ko tases ir pilnas, strūkla automātiski apstājas. Iestatiet selektoru d1 pozīcijā  (7. att.).
- Noņemiet tasīti.
- Atbloķējiet filtra turētāju : viegli piespiediet  taustiņu, pagriežot filtra turētāju pa kreisi un izņemiet to no aparāta. Izmetiet kafijas biežumus ar izmešanas sistēmas palīdzību, piespiežot līdz galam izmešanas taustiņu « push » uz roktura (16. att.). Izmazgājiet filtra turētāju zem tekoša ūdens, piespiežot « EJECT » taustiņu, lai likvidētu maltas kafijas atliekas (par dziļāku tīrīšanu skatiet arī 9.B punktā).

Tas ir normāli, ka katrai izvēles slēdža atgriešanai no d1 pozīcijas pozīcijā  sekos viegls ūdens vai tvaika cirkulācijas troksnis, kas notiek īpaša drošinātāja dēļ, kas likvidē visu ciklu spiedienu.

Ar ieliktni espresso E.S.E



« ESE » « Easy Serving Espresso » (espresso vienkāršotai sagatavošanai) ir iepakots ieliktnis (44 mm diametrā) ar 7g atlasītas, maltas un saspīestas kafijas starp diviem filtrpapīriem, speciāli paredzēts espresso « ristretto » (bieža) pagatavošanai pēc itāļu receptes. Šī sistēma ļauj izmantot aprātu uzreiz, vienkārši, atbilstoši un ērti.

- Pirms izņemt noņemamu rezervuāru, neaizmirstiet uzlikt izvēles slēdzi d1 pozīcijā  (7. att.).
- Piepildiet rezervuāru ar svaigu ūdeni un atkal novietojiet to aparātā (8. att.).
- Ieslēdziet aparātu piespiežot ieslēgšanas pogu d2 .
- Iepriekšējās uzsildīšanas laikā signāllampīņa mirgo, pēc tam nofiksējas. Tagad aparāts ir gatavs izmantošanai.
- Atbloķējiet filtra turētāju, viegli piespiežot  taustiņu un pagriežot to pa kreisi (15. att.). Nepieciešamības gadījumā, atgrieziet lieku papīru ap ieliktni pa punktēto līniju (11. att.). Novietojiet E.S.E ieliktni ar sarkanu uzrakstu uz leju (labi nolociet papīta stūrus). Neaizmirstiet ielikt filtrā papīru, citādi tajā var būt sūces. Lai krēms būtu bagātāks un biežāks, ir svarīgi pareizi novietot E.S.E ieliktni. Ieliktnis ir paredzēts vienai kafijas tasītei. Nav ieteicams izmantot divus E.S.E ieliktnus vienu uz otra.
- Ievietojiet filtra turētāju aparātā, līdz galam piespiežot to pa labi (12 att.).

- Lai pagatavotu espresso, veiciet tās pašas darbības espresso pagatavošanai, kā ar maltu kafiju.

Ar mīkstu ieliktni

Jūsu aparātā arī var izmantot mīkstus ieliktnus (parasti 60 mm diametrā). Šī veida ieliktni nav paredzēti tieši espresso kafijas aparātiem, espresso nebūs tik stiprs, ka ar E.S.E. ieliktni.

- Pirms izņemt noņemamu rezervuāru, neaizmirstiet novietot izvēles slēdzi d1 pozīcijā  (7. att.).
- Piepildiet rezervuāru ar svaigu ūdeni un atkal novietojiet to aparātā (8. att.).
- Ieslēdziet aparātu piespiežot ieslēgšanas pogu d2 .
- Iepriekšējās uzsildīšanas laikā signāllampīņa mirgo, pēc tam nofiksējas. Tagad aparāts ir gatavs izmantošanai.
- Atbloķējiet filtra turētāju, viegli piespiežot  taustiņu un pagriežot to pa kreisi (15. att.). Novietojiet mīkstu ieliktni filtra turētājā. Ieliktnis ir paredzēts vienai kafijas tasītei. Nav ieteicams izmantot 2 ieliktnus vienu uz otra.
- Ievietojiet filtra turētāju aparātā, līdz galam piespiežot to pa labi (12 att.).
- Lai pagatavotu espresso, veiciet tās pašas darbības espresso pagatavošanai, kā ar maltu kafiju.

7. KAFIJAS DAUDZUMA INDIVIDUĀLA PROGRAMMĒŠANA :





Lai mainītu ieprogrammētā ūdens daudzumu, rīkojieties šādi :

- Piepildiet tvērti ar ūdeni un ieslēdziet ierīci darba režīmā (1abc. 2. un 4. zīm.).
- Ielieciet karoti maltas kafijas filtrā, izmantojot dozēšanas karoti, vai ielieciet E.S.E., vai mīksto kafijas tableti.
- Ielieciet filtra turētāju vietā, to pagriežot pa labi, cik vien iespējams, līdz tas nostiprinās (12. zīm.).
- Nolieciet tasi zem filtra turētāja.
- Nospiediet pogu „1 tase” (> 3 sek.) līdz signāllampīņa „1 tase” sāk ātri mirgot. Kafija tek.
- Līdz ko nepieciešamais espresso daudzums ir iegūts, nospiediet pogu „1 tase”. Šis daudzums automātiski tiek ieprogrammēts.
- Nākamajā izmantošanas reizē, nospiežot pogu „1 tase”, Jūs iegūsiet pēdējo ieprogrammēto daudzumu. Ja vēlaties ieprogrammēt uz 2 tasēm, tad darbība nemainās, tikai nospiediet

- pogu „2 tases” (> 3 sek.).
- Ja ierīce tiek atvienota no strāvas, daudzumi atkārtoti jāieprogramē nākamās izmantošanas reizē.

8. TVAIKA FUNKCIJA

Tvaiks izmantojams saputošanas laikā (piemēram, kapučīno pagatavošanai).

- Lai iegūtu tvaiku, pagrieziet slēdzi d1 pozīcijā  (17.att.) (lai tvaiks būtu bagātīgāks, temperatūrai jābūt augstākai par temperatūru, kura nepieciešama kafijas pagatavošanai).
- Ieslēgšanas signāllampīna atkal mirgo, pēc tam nofiksējas. Tagad aparāts ir gatavs izmantošanai.
- Ielejiet pienu traukā. Labākām rezultātām iesakām izmantot trauku ar nelielu atveri (piemēram, nelielu krūku).
- Iegremdējiet tvaika padeves uzgali šķidrumā.
- Pagrieziet slēdzi d1  (tvaiks) (18. att.) : tvaiks iekļūst pienā.
- Lai izveidotu piena putas, iesakām izmantot kustības un kustības uz augšu un uz leju (19 att.), tajā pašā laikā turot tvaika caurulīti taisni, trauka vidū (21c att.). Sūkņis funkcionē ar pārtraukumiem un tas ir normāli.
- Lai iegūtu labas putas, iesakām izmantot pasterizētu vai augstā temperatūrā apstrādātu pienu, bet nelietot attaukotu pienu.
- Darbības laikā, tas ir normāli, ka ieslēgšanas pogas temperatūras signāllampīna iedegas un izdziest.
- Līdz ko putošana pabeigta, apturiet ierīci (slēdzis d1 pozīcijā ).
- Kad izvēles slēdzis d1 atrodas pozīcijā , aparāts atdzesējas automātiski. Atdzesēšanas fāzes laikā, ieslēgšanas pogas signāllampīna mirgo un karsts ūdens iztek pilienu savācēja paliktnī. Kad atkal tiek sasniegta optimāla temperatūra espresso pagatavošanai, lampīna nofiksējas.

SVARĪGI!

Pēc tvaika padeves apstāšanās, uzreiz un rūpīgi notīriet tvaika padeves uzgali ar mitru sūkli (lai « nepieliptu » atlikumi) un sarāžojiet vēl nedaudz tvaika gaisā, lai izskatotu uzgali iekšā. UZMANĪBU!

Tvaika padeves uzgali vēl ir karsts! Neapdedzinieties.

9. TĪRĪŠANA UN TEHNISKĀ APKOPE

A. Aparāta

- Pirms katrās tīrīšanas atvienojiet kontaktdakšu no rozetes un ļaujiet aparātam atdzist.

- Laiku pa laikam tīriet aparāta ārējo pusi ar mitru sūkli. Regulāri mazgājiet rezervuāru, pilienu savācēju un tā režģi un susiniet tos.
- Regulāri skalojiet rezervuāra iekšpusi.
- Kad Jūsu rezervuāru padara par necaurredzamu plāns balts slānis, veiciet atkalķošanu (sk. 10. sadaļu ATKAĻĶOŠANA).
- Neizmantojiet tīrīšanas līdzekļus uz etilspirta vai šķīdinātāja bāzes.
- Atslēdzot aparātu no strāvas, regulāri tīriet karsta ūdens kanāla sietu un arī hermētisko blīvējumu ar mitru sūkli (16. att.).
- Tīrīšana veicama, izmantojot tikai mitru drāniņu bez šķīdinājošiem vai abrazīviem līdzekļiem.

B. Filtra turētāja

Aparāts, kuru Jūs nopirkāt, ir aprīkots ar izņemamu filtra turētāju ar izmešanas funkciju, kas ļauj Jums uzturēt to izcilā darba stāvoklī. Mēs iesakām tīrīt to pēc katras izmantošanas. Izņemšanu/ielikšanu jāveic, kad tas ir auksts.

1. Filtra turētāja izņemšana :

- Izņemiet filtra turētāju no aparāta.
- Izmetiet kafijas biezumus vai ieliktni, piespiežot izmešanas taustiņu (16. att.).
- Izskalojiet to ar tīru ūdeni.
- Lai noņemtu filtra turētāja apakšējo daļu, tā jāpagriež pa kreisi.

2. Filtra turētāja tīrīšana un skalošana :

Tad filtra turētāju var tīrīt ar « trauku » mazgāšanas līdzekļiem un tīrīšanas līdzekļiem, bet pēc tam jāizskalo ar tīru ūdeni. Lai sasniegtu labāku rezultātu, skalošanas laikā varat vairākas reizes piespiest izmešanas pogu. Mēs iesakām stipri sakratīt filtra turētāju, lai iztecētu viss ūdens.

3. Filtra turētāja ielikšana :

Lai ieliktu filtra turētāja apakšējo daļu, tā jāpagriež pa labi.

C. Piļu savākšanas paplātes.

Līdz ko ūdens pilienu savākšanas trauks ir pilns līdz attiecīgajai atzīmei, pēc režģa izņemšanas tas jāiztukšo (20. att.). Ūdens traukā ir normāla parādība un nelielica par noplūdi. Ja nepieciešams, jānotīra pilienu trauks un tā režģis, izmantojot ūdeni un mazliet neabrazīva mazgāšanas līdzekļa. Pēc tam tie jānoslauka un jānožāvē.

D. Tvaika caurules (21 a, b. att.)

Šis piederums sastāv no 2 daļām: plastmasas pamatdaļas un metāla aizsargcilindra.

- Lai uzsāktu tīrīšanu, noskrūvējiet caurulīti no grozāmās kājiņas, pagriežot pa kreisi.

- Pēc tam izvelciet plastmasas pamatdaļu no metāla cilindra.
- Nomazgājiet abas detaļas ar ūdeni, kam nedaudz pievienots neagresīvs trauku mazgāšanas līdzeklis.
- Noskalojiet un nosusiniet.
- Kad detaļas ir kārtīgi notīrītas, uzvelciet metāla cilindru uz plastmasas pamatdaļas.
- Uzmanieties, lai nesabojātu silikona savienojumus, kas nodrošina caurulītes ūdens necaurlaidību.
- Novietojiet caurulīti uz grozāmās kājiņas un pieskrūvējiet virzienā pa labi.

10. ATKALĶOŠANA

- Aparāta regulārā atkalķošana, ka tas ir norādīts punktos A un B kafijas un tvaika funkcijām, ir kalpošanas laika pamatgarantija. Atkalķošanas biežums ir atkarīgs no Jūsu ūdens cietības. Prasiet padomu savai ūdens padeves aģentūrai.
- Šīs darbības laikā, novietojiet aparātu uz marmora galda virsmas. Atkalķošanas līdzeklis var to pasliktināt.
- Lai viss būtu skaidrs, tālāk Jūs redzēsiet atkalķošanas biežuma koptabulu atkarībā no ūdens cietības un izmantošanas :

ATKALĶOŠANAS BIEŽUMS			
Vidējs kafiju skaits nedēļā	Mīksts ūdens (<19 th)	Ciets ūdens (19-30 th)	Ļoti ciets ūdens (>30 th)
Mazāk par 7	1 reizi gadā	Katrus 8 mēnešus	Katrus 6 mēnešus
No 7 līdz 20	Katrus 4 mēnešus	Katrus 3 mēnešus	Katrus 2 mēnešus
Vairāk par 20	Katrus 3 mēnešus	Katrus 2 mēnešus	Katru mēnesi

Ja Jums ir šaubas, ir ieteicams veikt atkalķošanu katru mēnesi.





Kafijas aparāta remontu :

- atkalķošanas neveikšanas,
- kalķu veidošanas,
- radītos bojājumus garantija neietver.





A. Kafijas funkcijas atkalķošana

- Atslēdziet aparātu no strāvas.
- Ievietojiet filtra turētāju (bez maluma) aparātā un nofiksējiet līdz galam pagriežot to pa labi (3 att.).
- Novietojiet rezervuāru ar tilpumu lielāku par 1/2 litru zem filtra turētāja (6. att.).
- Pārbaudiet, lai izvēles slēdzis d1 būtu pozīcijā .
- Iztukšojiet rezervuāru un novietojiet to uz vietas.
- Piepildiet rezervuāru ar maisījumu no trīs ūdens daļām uz vienu etiķa vai

citronskābes/sulfamīnskābes daļu.

- Pieslēdziet aparātu strāvai.
- Kad ieslēgšanas pogas temperatūras signāllampīna nofiksējas, varat pāriet uz pozīciju  (kafija) (4. att.).
- Piespiediet D4  pogu - 2 tasītēm (14. att.).
- Ļaujiet maisījumam iztecēt.
- Uzgaidiet 2 minūtes, tad atkārtojiet darbību 2 reizes, piespiežot D4  pogu - 2 tasītēm (14. att.).
- Pagrieziet izvēles slēdzi pozīcijā .
- Tagad sekojiet tvaika funkcijas atkalķošanas instrukcijām.

B. Tvaika funkcijas atkalķošana

- Novietojiet rezervuāru zem tvaika padeves uzgaļa.
- pagrieziet izvēles slēdzi d1  pozīcijā (karsts tvaiks) (17.att.) (lai būtu tvaiks, temperatūrai jābūt augstākai par temperatūru, kura nepieciešama kafijas pagatavošanai).
- Ieslēgšanas signāllampīna mirgo, pēc tam nofiksējas.
- Pagrieziet izvēles slēdzi d1  pozīcijā (tvaika izdalīšana) (18. att.) : tvaiks pārtop šķidrumā. Ļaujiet maisījuma atlikumam iztecēt 2 minūšu laikā.
- Darbības laikā, tas ir normāli, ka ūdens temperatūras lampīna iedegas un izdziest.
- Pēc mirkļa, izslēdziet aparātu (pozīcija .
- Kad izvēles slēdzis d1 atrodas pozīcijā , aparāts atdziest automātiski. Atdzesēšanas fāzes laikā, ieslēgšanas pogas signāllampīna mirgo un karsts ūdens iztek pilienu savācēja paliktnī.

C. Skalošana

SVARĪGI!

- Pēc atkalķošanas, veiciet skalošanu ar tīru ūdeni (bez maluma) 2–3 reizes, kā tas ir aprakstīts punktā « Pirmā ieslēgšana ».
- Neaizmirstiet izskalot tvaika padeves uzgali (21 a, b. att.).
- Aparāts ir atkalķots un atkal var funkcionēt.

11. GARANTĪJA

Jūsu aparātam ir garantija, bet pieslēgšanas, manipulēšanas vai nepareizas izmantošanas un citu kļūmju gadījumā, kas aprakstītas instrukcijā, padara garantiju par spēkā neesošu.

Ierīces garantija paredz lietošanu tikai mājās apstākļos, ja ierīce tiek lietota citiem nolūkiem, garantija tiek automātiski anulēta.

Par jebkurām garantijas apkalpes vai atvienoto daļu problēmām, konsultējieties ar aparāta pārdevēju vai atzīto pakalpojumu centru.

12. BIEŽĀK SASTOPAMĀS PROBLĒMAS UN TO RISINĀJUMI

Problēmas	Iespējamais iemesls	Risinājumi
Dozēšanas sistēma ir bloķēta.	Jūs esat aizmirsis atvērt dozēšanas sistēmu.	Nospiediet taustiņu  , griežot filtra turētāju pa labi (15. zīm.)
Kafijas biežumi pēc ūdens plūšanas nav sausi.	Jūs neesat pareizi noslēdzis dozēšanas sistēmu.	Noslēdziet dozēšanas sistēmu ciešāk.
Espresso tek pārāk lēni.	Kafijas malums ir pārāk silks, pārāk raupjš vai miltains.	Izvēlieties pēc iespējas raupjāku malumu, kas vienlaikus atbilstu iekārtas prasībām.
	Dozēšanas sistēma ir netīra.	Mazgājiet dozēšanas sistēmu saskaņā ar 9.B paragrāfa instrukcijām.
	Ūdens padeves kanāla režģis ir aizsērējis.	Kad aparāts ir atdzisis, mazgājiet ūdens padeves kanāla režģi ar mitru lupatiņu (17. zīm.).
Pēc espresso pagatavošanas no dozēšanas sistēmas tek ūdens.	Vadības paneļa selektors nav ieslēgts « Pretestība » režīmā.	Iestādiet pārslēgu d1 pozīcijā  (7. zīm.).
	Dēļ ļoti kaļķaina ūdens ir izveidojies katlakmens.	Veiciet aparāta atkaļķošanas procedūru saskaņā ar lietošanas instrukciju (10. paragrāfs).
Tasītē nonākuši kafijas biežumi.	Dozēšanas sistēma ir aizsērējusi.	Mazgājiet dozēšanas sistēmu siltā ūdenī. Aktivizējiet taustiņu  , lai atbrīvotu aparātu no maluma pārpalikumiem. Pakratiet to, lai atbrīvotos no pēdējiem ūdens pārpalikumiem (skat. 9.B. paragrāfu).
	Malums ir pārāk smalks.	Izvēlieties pēc iespējas raupjāku malumu, kas vienlaikus atbilst iekārtas prasībām.
Espresso nav putojošs.	Malums ir pārāk vecs.	Izmantojiet citu malumu.
	Malums nav piemērots espresso pagatavošanai.	Izmantojiet sīkāku malumu.
	Dozēšanas sistēmā ir pārāk maz maluma.	Papildiniet maluma krājumu.
Ūdens tvertne tek, to pārvietojot.	Tvertnes apakšējais vārsts ir netīrs vai bojāts.	Mazgājiet ūdens tvertni un iedarbiniet to ar vārsta slēdzi, kas atrodas tvertnes apakšā.
	Vārstu ir bloķējis kaļķakmens.	Veiciet aparāta atkaļķošanu saskaņā ar 10. paragrāfu.
Zem aparāta iztecējis ūdens.	Iekšēja noplūde.	Pārbaudiet, vai ūdens tvertne ir novietota pareizi. Ja problēma nav novērsta, neizmantojiet aparātu un griezieties tuvākajā apkopes centrā.
Dozēšanas sistēmā dzirdami krakšķi.	Normāla parādība : dozēšanas sistēmas drošības ierīces noslēgšanās.	

Problēmas	Iespējamais iemesls	Risinājumi
Sūknis darbojas neparasti skaļi.	Ūdens trūkums tvertnē.	Apturiet aparātu (pozīcija ) , izņemiet ūdens tvertni un piepildiet to.
Tasītes tiek piepildītas problemātiski.	Dozēšanas sistēma ir aizsērējusi.	Dozēšanas sistēmas apkopei izlasiet 9.B. paragrāfu.
Espresso līst gar dozēšanas sistēmas malām.	Dozēšanas sistēma nav pareizi novietota.	levietojiet dozēšanas sistēmu pareizi un pārbaudiet to (virziet to pa labi un kreisi līdz tā nofiksējas) (3. zīm.).
	Dozēšanas sistēmas malas ir apķepušas ar malumu.	Atbrīvojieties no maluma pārpalikumiem (10b. zīm.) un nomazgājiet režģi ar mitru sūkli
Espresso ir slikta garša.	Pēc atkaļķošanas nav pareizi veikta iekārtas skalošana.	Veiciet iekārtas skalošanu saskaņā ar lietošanas instrukciju (9. paragrāfs) un pārbaudiet kafijas kvalitāti
Ierīce nedarbojas.	Sūknis ir apstājies ūdens trūkuma dēļ.	Piepildiet ūdens tvertni un iedarbiniet no jauna sūkni (skatīt 5. paragrāfu „ PIRMĀ DARBINĀŠANAS REIZE ”).
	Noņemamā ūdens tvertne nefunkcionē atbilstoši.	Rūpējieties par to, lai tvertne nekad nebūtu tukša. Ieslēdziet tvertni, uzspiežot uz tā spēcīgāk.
Tvaika caurulīte nesaputo pienu.	Tvaika caurulīte ir aizsērējusi vai atkaļķojusies.	Atkaļķojiet tvaika caurulīti saskaņā ar paragrāfu „ ATKAĻĶOŠANA ” vai arī iztīriet to ar adatas palīdzību.
	Piens ir pārāk karsts.	Atdzesējiet pienu.
	Trauka forma nav piemērota.	Izmantojiet mazas tasītes.
	Jūs izmantojat nokrejotu pienu.	Lietojiet pilnpienu vai daļēji nokrejotu pienu.

Ja problēmas cēloni nav iespējams noteikt, vērsieties autorizētajā servisa centrā. Nekad neizjauciet iekārtu ! (iekārtas izjaukšanas gadījumā garantija vairs nebūs spēkā esoša).

13. ELEKTRISKIE UN ELEKTRONISKIE PRODUKTI EKSPLOATĀCIJAS TERMIŅA BEIGĀS



Iesaistāties vides aizsardzībā!

- ① Ierīces ražošanā izmantoti vairāki materiāli, kas ir lietojami atkārtoti vai otrreiz pārstrādājami.
- ➔ Nododiet to elektroierīču savākšanas punktā vai, defekta gadījumā, autorizētā servisa centrā, lai nodrošinātu tās pārstrādi.