

calor®

BRUSH ACTIV'
VOLUME & SHINE

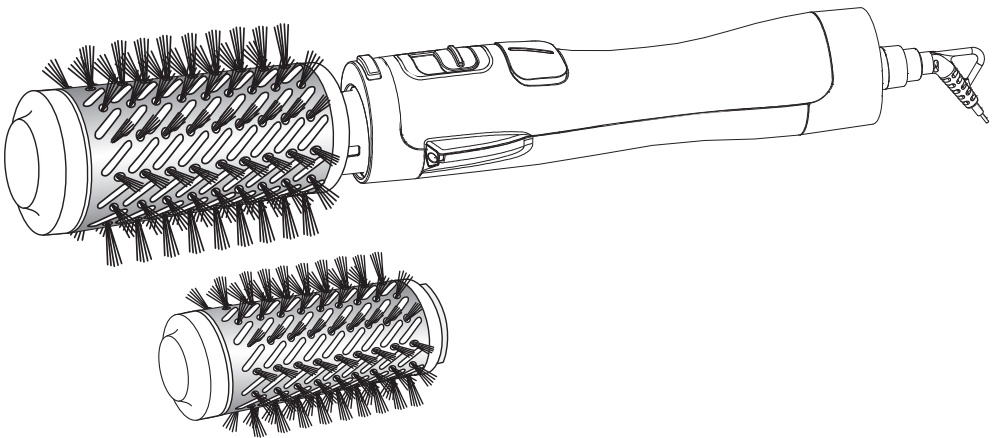

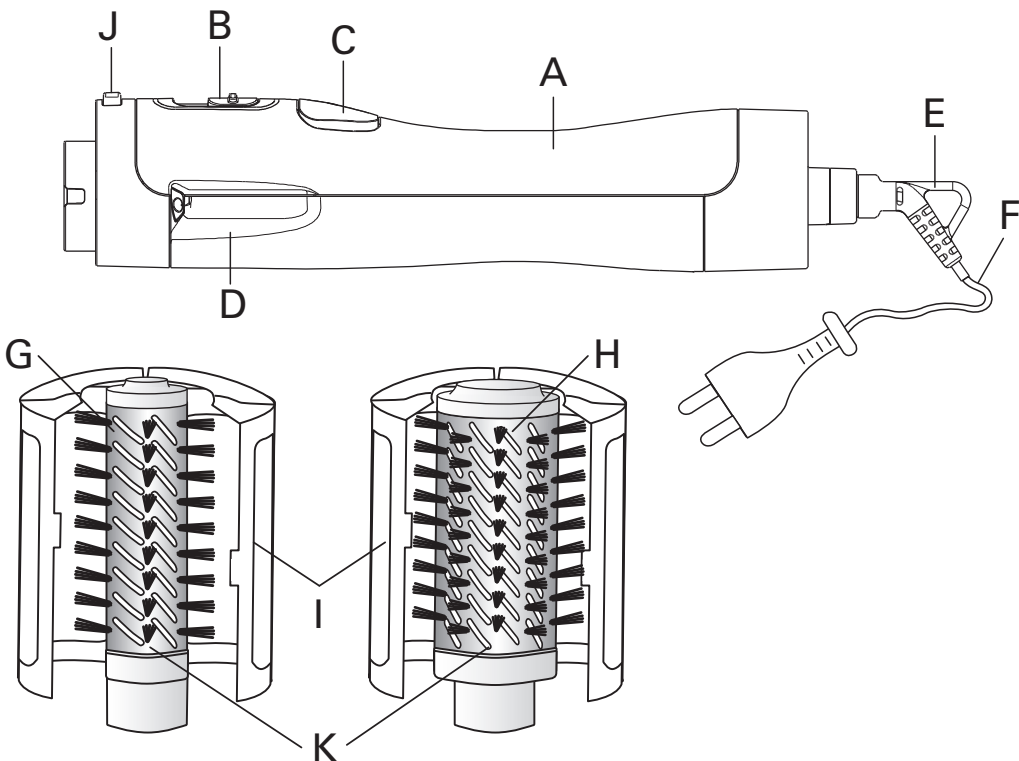

FR 1. DESCRIPTION Generale

- A – Corps de l'appareil
- B – Bouton marche/arrêt, vitesses flux d'air
- C – Sélecteur sens de rotation des brosses
- D – 2 Boosters d'ions
- E – Anneau de suspension
- F – Cordon d'alimentation
- G – Brosse petit diamètre
- H – Brosse gros diamètre
- I – Protections (2) des brosses
- J – Bouton de verrouillage/déverrouillage de la brosse
- K – Revêtement céramique

NL 1. ALGEMENE BESCHRIJVING

- A – Apparaat
- B – Aan/uit-knop, snelheden luchtstroom
- C – Keuzeschakelaar draairichting borstels
- D – 2 ionenboosters
- E – Ophanging
- F – Netsnoer
- G – Borstel met kleine diameter
- H – Borstel met grote diameter
- I – Beschermkappen (2) van de borstels
- J – Vergrendelings-/ontgrendelingsknop van de borstel
- K – Keramische coating

DE 1. ALLGEMEINE BESCHREIBUNG

- A – Gehäuse des Geräts
- B – Ein/Ausschalter, Gebläsestufen
- C – Wahltaaste für die Drehrichtung der Bürsten
- D – Ionen-Anreicherung
- E – Wandhalterungsöse
- F – Netzzuleitung
- G – Bürste mit kleinem Durchmesser
- H – Bürste mit großem Durchmesser
- I – Borstenschutz (2)
- J – Knopf zum Ver- und Entriegeln der Bürste
- K – Keramik Beschichtung

Vous venez d'acquérir un produit techniquement nouveau !

Un temps d'apprentissage (2 à 3 séances) est normalement nécessaire avant d'en maîtriser parfaitement l'utilisation.

Brush Activ' est une brosse rotative séchante, spécialement conçue pour réaliser votre brushing sans effort et d'un seul geste : plus rapide et facile qu'un brushing traditionnel.

Brush Activ' vous permet simultanément de sécher et de mettre en forme votre coiffure, pour obtenir un résultat parfait, à l'avant comme à l'arrière de la tête.

2. CONSEILS DE SECURITE

- Pour votre sécurité, cet appareil est conforme aux normes et réglementations applicables (Directives Basse Tension, Compatibilité Electromagnétique, Environnement...).
- Les accessoires de l'appareil deviennent très chauds pendant l'utilisation. Evitez le contact avec la peau. Assurez-vous que le cordon d'alimentation ne soit jamais en contact avec les parties chaudes de l'appareil.
- Vérifiez que la tension de votre installation électrique correspond à celle de votre appareil. Toute erreur de branchement peut causer des dommages irréversibles non couverts par la garantie.
- Pour une protection supplémentaire, l'installation d'un dispositif à courant résiduel (RCD) ayant un courant de fonctionnement résiduel nominal n'excédant pas 30 mA est conseillée dans le circuit électrique alimentant la salle de bain. Demandez conseil à l'installateur.
- L'installation de l'appareil, et son utilisation doit toutefois être conforme aux normes en vigueur dans votre pays.
- **ATTENTION** : ne pas utiliser cet appareil près des baignoires, douches, lavabos ou autres récipients contenant de l'eau. 
- Lorsque l'appareil est utilisé dans une salle de bain, débranchez-le après usage, car la proximité de l'eau représente un danger, même lorsque l'appareil est éteint.
- Cet appareil peut être utilisé par des enfants âgés de 8 ans et plus et des personnes ayant des capacités physiques, sensorielles ou mentales réduites ou un manque d'expérience et de connaissances, s'ils ont reçu un encadrement ou des instructions concernant l'utilisation de l'appareil en toute sécurité et comprennent les risques encourus. Les enfants ne doivent pas jouer avec l'appareil. Les enfants ne doivent ni nettoyer l'appareil ni s'occuper de son entretien sans surveillance.
- Cet appareil n'est pas prévu pour être utilisé par des personnes (y compris les enfants) dont les capacités physiques, sensorielles ou mentales sont réduites, ou des personnes dénuées d'expérience ou de connaissance, sauf si elles ont pu bénéficier, par l'intermédiaire d'une personne responsable de leur sécurité, d'une surveillance ou d'instructions préalables concernant l'utilisation de l'appareil. Il convient de surveiller les enfants pour s'assurer qu'ils ne jouent pas avec l'appareil.
- Si le câble d'alimentation est endommagé, il doit être remplacé par le fabricant, son service après-vente ou une personne de qualification similaire, afin d'éviter un danger.
- N'utilisez pas votre appareil et contactez un Centre Service Agréé si : votre appareil est tombé, s'il ne fonctionne pas normalement.

- L'appareil est équipé d'un système de sécurité thermique. En cas de surchauffe (dû par exemple à l'encrassement de la grille arrière), l'appareil s'arrêtera automatiquement : contactez le SAV.
- L'appareil doit être débranché : avant le nettoyage et l'entretien, en cas d'anomalie de fonctionnement, dès que vous avez terminé de l'utiliser.
- Ne pas utiliser si le cordon est endommagé.
- Ne pas immerger ni passer sous l'eau, même pour le nettoyage.
- Ne pas tenir avec les mains humides.
- Ne pas tenir par le boîtier qui est chaud, mais par la poignée.
- Ne pas débrancher en tirant sur le cordon, mais en tirant par la prise.
- Ne pas utiliser de prolongateur électrique.
- Ne pas nettoyer avec des produits abrasifs ou corrosifs.
- Ne pas utiliser par température inférieure à 0 °C et supérieure à 35 °C.

GARANTIE :

Votre appareil est destiné à un usage domestique seulement.

Il ne peut être utilisé à des fins professionnelles.

La garantie devient nulle et invalide en cas d'utilisation incorrecte.

3. CONSEILS D'UTILISATION

PROTECTION DES BROSSES :

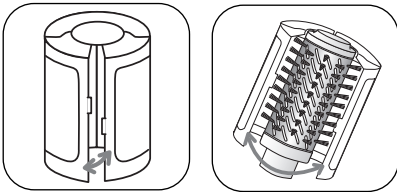

La souplesse des poils des brosses a été spécialement conçue pour une efficacité optimale, tout en préservant la nature de vos cheveux.

- Pour conserver l'efficacité des brosses, replacez-les impérativement dans leur protection (I), après chaque utilisation.
- Ouverture / fermeture des protecteurs.

MISE EN PLACE ET RETRAIT DES BROSSES DE L'APPAREIL (K) :

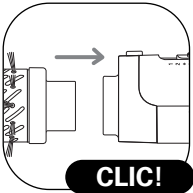

Pour la mise en place :

- Otez le protecteur
- Emboîtez la brosse jusqu'au CLIC.

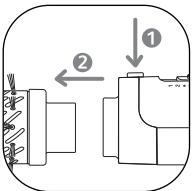

⚠ **RAPPEL :** L'accessoire brosse (G/H) devient très chaud pendant l'utilisation. Attention lors de son retrait.

Pour le retrait :

- Sortez la brosse de son logement.

TEMPERATURE / VITESSE D'AIR (B) :

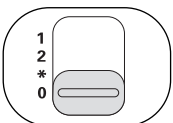

- 1 : température et flux d'air modérés
- 2 : température et flux d'air plus intenses
- * : air froid
- 0 : arrêt de l'appareil

SYSTÈME IONIQUE :

Votre appareil émet automatiquement des ions négatifs qui éliminent l'électricité statique. Vos cheveux rayonnent de brillance et sont plus faciles à démêler.

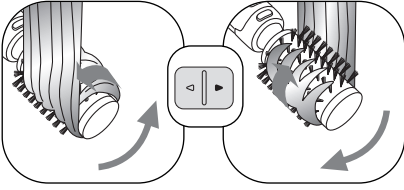

SENS DE ROTATION (C) :

Cette fonction vous permet d'enrouler automatiquement la mèche de cheveux autour de la brosse, pour réaliser votre brushing sans effort.

- Pour déclencher la rotation, pousser le sélecteur (C) dans le sens de rotation désiré (droite ou gauche).
- Maintenir la pression pendant le brushing
- Pour stopper la rotation, relâchez la pression.

COMMENT UTILISER L'APPAREIL ? :

Voici la technique de base pour réussir votre brushing.

SECHAGE ET MISE EN FORME SIMULTANES !

- Après votre shampoing, bien essorer vos cheveux dans une serviette et les démêler soigneusement. Ne pas utiliser votre appareil sur des cheveux emmêlés, crépés, ou sur des rajouts de cheveux.
- Vous avez la possibilité de pré-sécher vos cheveux grâce à la fonction séchage (B), (sans brosse) en conservant un cheveu humide.
- Divisez votre chevelure en mèches individuelles de quelques centimètres (cf. chapitre « Astuces du coiffeur ») et travaillez les mèches une par une. Vous pouvez utiliser des pinces pour retenir les autres mèches de cheveux.
- Mettre en place la brosse (gros ou petit diamètre suivant votre longueur de cheveux et l'effet désiré) sur le corps de l'appareil, en l'emboîtant jusqu'au CLIC.

- Placez ensuite la brosse au contact de la mèche de cheveux : la mèche s'enroule automatiquement dans un mouvement souple et continu



4. ENTRETIEN

ATTENTION ! Toujours débrancher l'appareil avant de le nettoyer.

Nettoyage de l'appareil et des brosses :

- Votre appareil nécessite très peu d'entretien. Vous pouvez le nettoyer à l'aide d'un chiffon sec ou légèrement humide.
- N'utilisez jamais d'alcool pour nettoyer votre appareil.
- Ne plongez jamais votre appareil ou les brosses dans l'eau.
- Prenez bien soin de sécher les parties que vous venez de nettoyer.
- Otez régulièrement les cheveux restés sur les brosses.

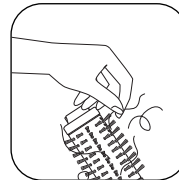
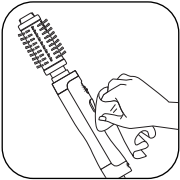



5. PARTICIPONS À LA PROTECTION DE L'ENVIRONNEMENT !

- ① Votre appareil contient de nombreux matériaux valorisables ou recyclables.
- ➔ Confiez celui-ci dans un point de collecte ou à défaut dans un centre service agréé pour que son traitement soit effectué.

6. EN CAS DE PROBLEME

- « *Mes cheveux s'emmêlent* » :

1. Avez-vous bien démêlé votre chevelure ?
2. Avez pensé à bien séparer les mèches avant de les travailler ?
3. Vous pouvez à tout moment stopper la rotation de la brosse en lâchant le sélecteur de rotation (C), ou en faisant tourner la brosse en sens inverse. Puis retirez la brosse de son logement pour libérer les cheveux.

- « *La rotation des brosses s'arrête* » :

1. Pensez à bien pré sécher et démêler vos cheveux.
 2. La mèche n'est-elle pas trop large ? Travaillez une mèche plus petite.
- « *Mon appareil s'arrête de fonctionner* » : la sécurité thermique s'est déclanchée.
1. Débranchez l'appareil
 2. Laissez-le refroidir environ 30 minutes avant de le réutiliser.
 3. Si le problème persiste, contactez le SAV.

- « *Les poils de la brosse sont couchés* » : Il est important de bien ranger les brosses dans leurs protections fournies à cet effet, après chaque utilisation.

- Si les poils de la brosse étaient couchés avant l'utilisation, ils se redresseront naturellement lors du brushing grâce à l'association du souffle d'air chaud et de la rotation automatique.

Ces instructions sont également disponibles sur notre site Internet www.calor.fr

U heeft zojuist een nieuw apparaat gekocht!

Normaliter heeft u even tijd (2 tot 3 sessies) nodig om hiermee te leren omgaan en het gebruik volmaakt te beheersen.

Brush Activ' is een draaiende, drogende borstel speciaal ontworpen om uw haar moeiteloos in één gebaar te föhnen: sneller en gemakkelijker dan een normale föhnbeurt.

Met Brush Activ' kunt u tegelijkertijd uw haar drogen en in model brengen voor een prachtig resultaat, zowel aan de voor- als achterkant van uw hoofd.

2. VEILIGHEIDSADVIEZEN

- Voor uw veiligheid beantwoordt dit apparaat aan de toepasselijke normen en regelgevingen (Richtlijnen Laagspanning, Elektromagnetische Compatibiliteit, Milieu...).
- De accessoires van het apparaat worden tijdens het gebruik zeer heet. Vermijd contact met de ogen. Zorg dat het netsnoer nooit in contact komt met de hete delen van het apparaat.
- Controleer of de spanning van uw elektriciteitsinstallatie overeenkomt met die van het apparaat. Een verkeerde aansluiting kan onherstelbare schade veroorzaken die niet door de garantie gedekt wordt.
- **Voor extra bescherming wordt aanbevolen om een aardlekschakelaar te installeren met een differentiaalstroom van maximaal 30 mA in het elektrische circuit van de badkamer. Vraag de installateur voor meer advies.**
- De installatie van het apparaat en het gebruik moeten echter beantwoorden aan de in uw land geldende normen.
- **WAARSCHUWING:** gebruik dit apparaat niet in de buurt van badkuipen, douches, wasbakken of andere water bevattende reservoirs. 
- Wanneer het apparaat gebruikt wordt in een badkamer, haal dan de stekker na gebruik uit het stopcontact, aangezien de nabijheid van water gevaar oplevert zelfs wanneer het apparaat is uitgeschakeld.
- Dit apparaat is niet bedoeld om zonder hulp of toezicht gebruikt te worden door kinderen of andere personen, indien hun fysieke, zintuiglijke of mentale vermogen hen niet in staat stellen dit apparaat op een veilige wijze te gebruiken, tenzij zij van tevoren instructies hebben ontvangen betreffende het gebruik van dit apparaat door een verantwoordelijke persoon. Er moet toezicht zijn op kinderen zodat zij niet met het apparaat kunnen spelen.
- Dit apparaat mag gebruikt worden door kinderen vanaf 8 jaar, personen met verminderde fysieke, mentale of zintuiglijke capaciteiten en personen die weinig ervaring of kennis hebben op voorwaarde dat ze onder de supervisie staan van een persoon die verantwoordelijk is voor hen of ze genoeg richtlijnen gekregen hebben om het apparaat veilig te kunnen hanteren en de gevaren kennen. Kinderen mogen niet met dit apparaat spelen. Schoonmaak- en onderhoudswerkzaamheden mogen nooit door kinderen zonder toezicht uitgevoerd worden.
- Indien het netsnoer beschadigd is, moet het vervangen worden door de fabrikant, diens servicedienst of een persoon met een gelijkwaardige kwalificatie, om gevaarlijke situaties te voorkomen.
- Gebruik het apparaat niet meer en neem contact op met een erkende Servicedienst indien:
 - het apparaat gevallen is
 - het niet meer normaal werkt.

- Het apparaat is voorzien van een beveiligingssysteem tegen oververhitting. In geval van oververhitting (bijvoorbeeld omdat het rooster aan de achterzijde vuil is), schakelt het apparaat zich automatisch uit: neem contact op met de consumentenservice.
- De stekker moet uit het stopcontact gehaald worden:
 - vóór het reinigen en onderhoud van het apparaat
 - bij storingen tijdens het gebruik
 - zodra u het apparaat niet meer gebruikt.
- Niet gebruiken wanneer het netsnoer beschadigd is.
- Niet in water onderdompelen of onder de kraan houden, ook niet voor het reinigen.
- Niet vasthouden met vochtige handen.
- Niet bij het kastje vasthouden wanneer dit heet is, maar aan de handgreep.
- De stekker niet uit het stopcontact halen door aan het snoer te trekken, maar alleen via de stekker.
- Geen verlengsnoer gebruiken.
- Niet reinigen met schurende of corrosieve middelen.
- Niet gebruiken bij temperaturen onder 0 °C en boven 35 °C.

GARANTIE: :

Dit apparaat is alleen bestemd voor huishoudelijk gebruik. Het kan niet voor bedrijfsmatige doeleinden gebruikt worden. De garantie is niet geldig in geval van een oneigenlijk gebruik.

3. GEBRUIKSADVIEZEN

BESCHERMING VAN DE BORSTELS:

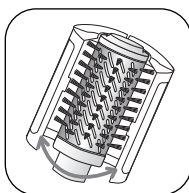
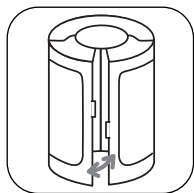

De haren van de borstels zijn expres soepel gehouden voor een optimale functionaliteit en om u haar gezond te houden.

- Om te zorgen dat de borstels in vorm blijven, dient u ze na ieder gebruik in hun beschermkap (I) terug te plaatsen.
- Openen / sluiten van de beschermkappen.

PLAATSEN EN VERWIJDEREN VAN DE BORSTELS IN HET APPARAAT (K) :

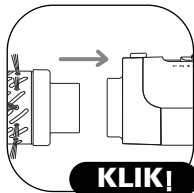

Voor het plaatsen:

- Verwijder de beschermkap.
- Plaats de borstel tot u een KLIK hoort.

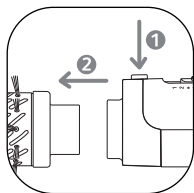

⚠ **HERINNERING:** Tijdens het gebruik wordt de borstel (G/H) zeer heet. Wees voorzichtig bij het verwijderen hiervan.

Voor het verwijderen:

- Haal de borstel uit zijn zitting.

TEMPERATUUR / LUCHTSNELHEID (B):

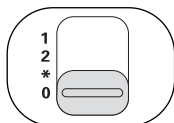

- 1 : gematigde temperatuur en luchtstroom
- 2 : hogere temperatuur en sterkere luchtstroom
- * : koude lucht
- 0 : uitschakeling apparaat

IONIC SYSTEEM:

uw apparaat zendt automatisch negatieve ionen uit, waardoor statische elektriciteit verdwijnt. Uw haar glanst en is eenvoudiger uit te kammen.

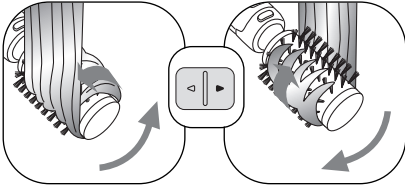

DRAAIRICHTING (C):

Met deze functie kunt u automatisch een haarlok rond de borstel wikkelen om moeiteloos te föhnen.

- Om met draaien te beginnen drukt u de keuzeschakelaar (C) in de gewenste draairichting (rechts of links).
- Zorg dat de druk tijdens het föhnen gelijk blijft
- Laat om het draaien te stoppen de druk los.

HOE GEBRUIKT U HET APPARAAT? :

Hierna volgt de basistechniek voor een geslaagd resultaat

TEGELIJKERTIJD DROGEN EN IN MODEL BRENGEN!

- Droog na het wassen het haar goed af met een handdoek en kam het goed uit.

Gebruik uw apparaat niet voor haar met klitten of getoupeerd haar, noch voor toegevoegde lokken.

- *Het apparaat geeft u de mogelijkheid het haar voor te drogen (B), zonder borstel. Het haar blijft iets vochtig.*

- Verdeel uw haardos in aparte lokken van enkele centimeters (zie het boekje «Tips van de kapper») en behandel de lokken één voor één. U kunt haarklemmen gebruiken om de andere haarlokken op hun plaats te houden.

- Verdeel uw haardos in aparte lokken van enkele centimeters (zie het boekje «Tips van de kapper») en behandel de lokken één voor één. U kunt haarklemmen gebruiken om de andere haarlokken op hun plaats te houden.

- Plaats vervolgens de borstel tegen de haarlok: de lok rolt automatisch op in een soepele, doorgaande beweging.



4. ONDERHOUD

LET OP!: altijd de stekker uit het stopcontact halen voordat het apparaat wordt gereinigd.

- Reiniging van het apparaat en de borstels:

- Uw apparaat heeft weinig onderhoud nodig. Maak het schoon met een droge of enigszins vochtige doek.

- Nooit alcohol gebruiken om het apparaat te reinigen.

- Het apparaat of de borstels nooit in water onderdompelen.

- Zorg dat u de zojuist gereinigde onderdelen goed droog maakt.

- Verwijder regelmatig de op de borstels achtergebleven haren..

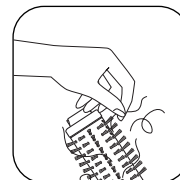
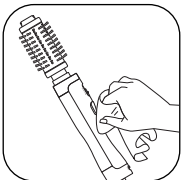



5. WEES VRIENDELIJK VOOR HET MILIEU!

- ① Uw apparaat bevat veel materialen die hergebruikt of gerecycleerd kunnen worden.
- ➔ Breng het naar een hiervoor bedoeld verzamelpunt of een erkende servicedienst voor verwerking hiervan.

6. IN GEVAL VAN PROBLEMEN

- *«Mijn haren klitten»:*

1. Heeft u uw haar goed uitgekamd?
2. Heeft u de lokken goed van elkaar gescheiden voordat u ze bewerkt?
3. U kunt op ieder moment het draaien van de borstel stopzetten door de keuzeschakelaar voor het draaien (C) los te laten of de borstel in de tegengestelde richting te laten draaien. Verwijder vervolgens de borstel uit zijn zitting om het haar los te halen.

- *«De borstels houden op met draaien»:*

1. Vergeet niet uw haar voor te drogen en uit te kammen.
2. Is de lok niet te breed? Neem een kleinere lok.

- *« Mijn apparaat houdt op met werken » : de thermische beveiliging is ingeschakeld.*

1. Trek de stekker uit het stopcontact
2. Laat het apparaat ca. 30 minuten afkoelen voordat u het opnieuw gaat gebruiken.
3. Indien het probleem blijft bestaan, neem dan contact op met de Servicedienst.

- *«De haren van de borstel liggen plat» : Het is belangrijk de borstels na ieder gebruik goed in hun hiervoor bedoelde beschermkappen te leggen.*

- Indien de haren van de borstel voor het gebruik plat lagen, zullen zij tijdens het föhnen vanzelf weer omhoog gaan staan, dankzij de combinatie van warme lucht en het automatisch draaien.

Deze voorschriften kunt u nalezen op onze website www.calor.fr

Lesen Sie die Gebrauchsanleitung sorgfältig vor der ersten Inbetriebnahme ihres Gerätes durch. Eine unsachgemäße Bedienung entbindet den Hersteller von jeglicher Haftung.



Sie haben soeben ein technisch neues Produkt erworben!
Normalerweise dauert es eine gewisse Zeit (2 bis 3 Sitzungen), bis Sie die perfekte Anwendung des Geräts beherrschen.

Brush Activ' ist eine Volumenbürste mit selbstdrehender Bürste, mit dem Sie Ihr Styling mühelos selbst machen können: einfacher und schneller als ein herkömmliches Styling.
Mit Brush Activ' wird das Haar gleichzeitig getrocknet und in Form gebracht. Das Ergebnis ist sowohl am Vorder- als auch am Hinterkopf perfekt.

2. SICHERHEITSHINWEISE

Um Ihre Sicherheit zu gewährleisten, entspricht dieses Gerät den gültigen Normen und Bestimmungen (Niederspannung, elektromagnetische Verträglichkeit, Umwelt...).

- Die Zubehörteile dieses Gerätes werden während des Betriebs sehr heiß. Vermeiden Sie es, sie mit der Haut in Kontakt zu bringen. Versichern Sie sich, dass das Stromkabel nicht mit den heißen Teilen des Geräts in Kontakt gerät.
- Überprüfen Sie, dass die Betriebsspannung Ihres Geräts mit der Spannung Ihrer Elektroinstallation übereinstimmt. Ein fehlerhafter Anschluss kann irreparable Schäden hervorrufen, die nicht von der Garantie abgedeckt sind.

- **Zum zusätzlichen Schutz sollte das Gerät an den Stromkreis des Badezimmers mit einer Fehlerstrom-Schutzeinrichtung für Wechselstrom mit 30 mA Nennfehlerstrom angeschlossen werden. Lassen Sie sich von Ihrem Elektroinstallateur beraten.**

- Die Installation des Geräts muss den in Ihrem Land gültigen Normen entsprechen.

- **WARNHINWEIS:** Verwenden Sie dieses Gerät nicht in der Nähe einer Badewanne, einer Dusche, eines Waschbeckens oder eines sonstigen Behälters, der Wasser enthält.



- Wenn das Gerät in einem Badezimmer eingesetzt wird, muss es nach dem Gebrauch ausgesteckt werden, da die Nähe von Wasser selbst bei ausgeschaltetem Gerät eine Gefahrenquelle darstellen kann.

- Dieses Gerät darf nicht von Personen (inbegriffen Kindern) mit eingeschränkten körperlichen, sensorischen oder geistigen Fähigkeiten benutzt werden. Das Gleiche gilt für Personen, die keine Erfahrung mit dem Gerät besitzen oder sich mit ihm nicht auskennen, außer wenn sie von einer für ihre Sicherheit verantwortlichen Person beaufsichtigt werden oder von dieser mit dem Gebrauch des Gerätes vertraut gemacht wurden. Kinder müssen beaufsichtigt werden, damit sie nicht mit dem Gerät spielen.

- Das Gerät darf von Kindern ab 8 Jahren und Personen, deren körperliche oder geistige Unversehrtheit oder deren Wahrnehmungsfähigkeit eingeschränkt ist, oder Personen mit mangelnden Kenntnissen und Erfahrungen benutzt werden, sofern sie beaufsichtigt werden oder eine Einweisung in den sicheren Gebrauch des Geräts erhalten haben und die damit verbundenen Risiken verstehen. Kindern sollte das Spielen mit dem Gerät untersagt werden. Kinder dürfen das Gerät ohne Aufsicht nicht reinigen oder warten.

- Wenn das Stromkabel beschädigt ist, darf es, um jedwede Gefahr zu vermeiden, nur vom Hersteller, dem Kundendienst oder ähnlich qualifizierten Personen ausgetauscht werden.

- Benutzen Sie das Gerät nicht und treten Sie mit einem zugelassenen Kundendienstcenter in Kontakt, wenn: das Gerät zu Boden gefallen ist und nicht richtig funktioniert.
- Das Gerät ist mit einem Überhitzungsschutz ausgestattet. Bei Überhitzung (bei verschmutztem rückwärtigen Rost zum Beispiel) schaltet sich das Gerät automatisch aus.
- Treten Sie in diesem Fall mit dem Kundendienst in Verbindung. Das Ansauggitter darf niemals abgedeckt werden. Reinigen Sie von Zeit zu Zeit das Ansauggitter um ein überhitzen des Gerätes zu vermeiden.
- Das Gerät muss ausgesteckt werden: vor Reinigung und Wartung, bei Funktionsstörungen und sofort nach dem Gebrauch. Lassen Sie das Kabel niemals herunter hängen, oder in die Nähe von, oder in Berührung mit einer Wärmequelle, sich drehende Teilen oder einer scharfen Kante kommen.
- Wenn das Stromkabel beschädigt ist, darf das Gerät nicht benutzt werden.
- Nicht ins Wasser tauchen und nicht unter fließendes Wasser halten, auch nicht zur Reinigung.
- Fassen Sie das Gerät nicht mit feuchten Händen an oder wenn Sie barfuss sind.
- Stecken Sie das Gerät nicht durch Ziehen am Stromkabel aus, sondern ziehen Sie den Stecker aus der Steckdose.
- Benutzen Sie kein Verlängerungskabel.
- Reinigen Sie das Gerät nicht mit scheuernden oder ätzenden Produkten.
- Betreiben Sie das Gerät nicht bei Temperaturen unter 0 °C oder über 35 °C. Legen Sie das Gerät nicht ab solange es eingeschaltet ist. Das Ansauggitter darf niemals abgedeckt werden. Reinigen Sie von Zeit zu Zeit das Ansauggitter um ein überhitzen des Gerätes zu vermeiden. Verwenden Sie nur original Zubehör. Das Gerät nie unbeaufsichtigt betreiben.

GARANTIE :

Jeder Eingriff, außer der im Haushalt üblichen Reinigung und Pflege durch den Kunden, muss durch den Kundendienst erfolgen. Dieses Gerät ist ausschließlich für den Hausgebrauch bestimmt. Es darf nicht für gewerbliche Zwecke eingesetzt werden. Bei unsachgemäßer Benutzung erlischt die Garantie.

3. ANWENDUNGSHINWEISE

SCHUTZ DER BORSTEN :

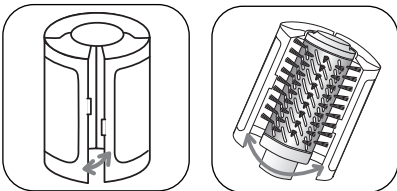

Die Borsten der Bürste sind weich genug, um ein optimales Ergebnis zu erzielen und dabei das Haar nicht zu strapazieren.

- Um die Borsten in gutem Zustand zu halten, muss unbedingt nach jeder Benutzung der Borstenschutz (I) angelegt werden.
- Öffnen / Schließen des Borstenschutzes.

EINSETZEN UND ABNEHMEN DER BÜRSTEN DES GERÄTS (K):

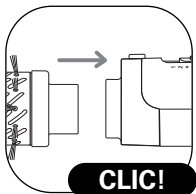

Vorbereitung:

- Nehmen Sie den Schutz ab.
- Stecken Sie die Bürste auf. Sie muss hörbar einrasten.

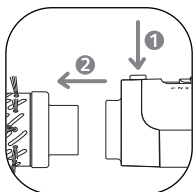

⚠ BITTE BEACHTEN : Das Bürstenteil (G/H) wird während des Gebrauchs sehr heiß. Bitte lassen Sie beim Abnehmen Vorsicht walten.

Abnehmen der Bürste:

- Drücken Sie den Knopf zum Ver- und Entriegeln der Bürste (J)
- Nehmen Sie die Bürste ab.

TEMPERATUR / FÖNSTUFE (B) :

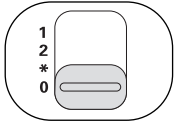

- 1 : niedrige Temperatur und leichte Föhnwirkung
- 2 : intensivere Temperatur und Föhnwirkung
- * : Kaltluft
- 0 : Abschalten des Geräts

DIE IONEN TECHNOLOGIE:

Ihr Gerät sendet automatisch negativ geladene Ionen und beseitigt so statische Energie. Ihre Haare erlangen neuen Glanz, und lassen sich ganz einfach und bequem durchkämmen.

DREHRICHTUNG (C):

Mit dieser Funktion werden die Haarsträhnen automatisch um die Bürste gewickelt, was ein müheloses Styling ermöglicht.

- Schieben Sie zum Eindrehen die Wahltaste (C) in die gewünschte Richtung (rechts oder links).
- Führen Sie Ihr Styling aus und drücken Sie dabei weiterhin die Taste.
- Die Bürste hört auf, sich zu drehen, sobald Sie den Finger von der Taste nehmen.

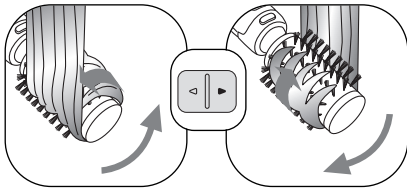

WIE WIRD IHR GERÄT BENUTZT? :

Nachstehend einige technische Ratschläge für ein gelungenes Styling.

GLEICHZEITIGES TROCKNEN UND IN FORM BRINGEN DER HAARE!

- Nachdem Sie das Shampoo gründlich ausgespült haben, wringen Sie das Haar vorsichtig mit einem Handtuch aus und entwirren Sie es.
- Das Haar muss nach dem Waschen handtuchtrocken gerubbelt und sorgfältig durchgekämmt werden. Benutzen Sie das Gerät nicht auf verfilztem oder gekrepptem Haar und auf Haarteilen.
- Das Haar kann mit dem Handteil (B) auf Stufe 1 (ohne Bürste) vorgetrocknet werden, das Haar muss jedoch leicht feucht bleiben.
- Teilen Sie Ihr Haar in individuelle, einige Zentimeter breite Haarsträhnen auf (vgl. den Anleitung-Anhang „Tipps vom Friseur“) und bearbeiten Sie diese einzeln. Die restlichen Haarsträhnen können dabei mit Haarklammern festgesteckt werden.
- Setzen Sie die Bürste (je nach Haarlänge und gewünschter Wirkung kleiner oder großer Durchmesser) an das Gehäuse des Geräts und schieben Sie sie ein, bis sie hörbar einrastet.

Halten Sie die Bürste nun direkt an die Haarsträhne: die Haarsträhne wird automatisch in einer geschmeidigen, fließenden Bewegung aufgerollt.

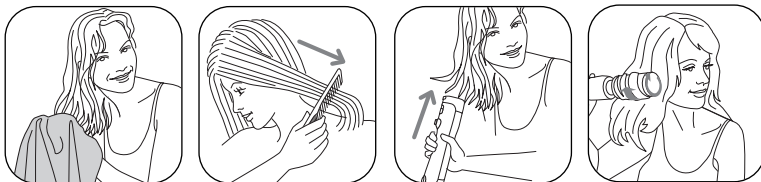



4. PFLEGE

ACHTUNG!: Ziehen Sie vor der Reinigung des Geräts stets den Netzstecker.

Reinigung des Geräts und der Bürsten:

- Ihr Gerät beansprucht nur wenig Pflege. Reinigen Sie es mit einem trockenen oder leicht angefeuchteten Tuch.
- Benutzen Sie zum Reinigen des Geräts nie Alkohol, Lösungsmittel oder andere aggressive Reiniger.
- Tauchen Sie das Gerät und die Bürsten nie ins Wasser.
- Reiben Sie die gereinigten Bereiche stets trocken.
- Entfernen Sie regelmäßig die Haare aus den Bürsten.



5. TUN SIE ETWAS FÜR DEN UMWELTSCHUTZ!

- ① Ihr Gerät enthält zahlreiche wieder verwertbare oder recycelbare Materialien.
- ➔ Bringen Sie das Gerät zur Entsorgung zu einer Sammelstelle Ihrer Stadt oder Gemeinde.

6. IM PROBLEMFALL

• Mein Haar verfilzt sich“:

1. Haben Sie Ihr Haar durchgekämmt?
2. Haben Sie die einzelnen Haarsträhnen vor dem Föhnen voneinander getrennt?
3. Die Drehbewegung der Bürste kann jederzeit gestoppt werden, Sie brauchen nur die Wahltaaste für die Drehrichtung der Bürste (C) loszulassen oder die Bürste in die entgegengesetzte Richtung zu drehen. Nehmen Sie anschließend die Bürste ab, um Ihre Haare bequemer herausnehmen zu können.

• „Die Bürsten drehen sich nicht mehr“:

1. Die Haare müssen gut vorgetrocknet und durchgekämmt werden.
2. Vielleicht ist die Haarsträhne zu breit? Versuchen Sie es mit einer kleineren Haarsträhne.

• „Das Gerät schaltet sich aus“: Der Überhitzungsschutz wurde aktiviert.

1. Ziehen Sie den Netzstecker des Geräts
2. Lassen Sie es vor erneuter Benutzung etwa 30 Minuten lang abkühlen
3. Wenn das Problem erneut auftaucht, treten Sie bitte mit dem Kundendienst in Kontakt.

• „Die Borsten der Bürste liegen flach“: Die Bürsten müssen unbedingt nach jeder Benutzung mit dem mitgelieferten Borstenschutz versehen werden.

- Wenn die Borsten der Bürste vor der Benutzung flach liegen, stellen Sie sich im Laufe des Stylings unter der Einwirkung des warmen Luftstrahls und der automatischen Drehbewegung von selbst wieder auf.

Diese Sicherheitshinweise sind auch auf unserer Website www.calor.fr verfügbar.

Conseils & Astuces de coiffeur



LE BRUSHING

Lissé & Maîtrisé

FR

Séchage et mise en forme simultanés !

Voici la technique de base pour réaliser votre brushing avec BRUSH ACTIV' sur cheveux longs ou mi-longs.

Après votre shampoing, bien essorer vos cheveux dans une serviette et les démêler soigneusement.

Vous pouvez également pré-sécher vos cheveux grâce à la fonction séchage de Brush Activ' tout en conservant un cheveux humide.

Séparez la chevelure en sections, à l'aide de pinces :



1. Commencez par les longueurs de la nuque,
2. puis l'arrière de la tête,
3. les côtés de la chevelure,
4. terminez par les mèches du dessus.



Le secret réside dans la finesse des mèches de séparation, travaillées une à une !

Nous vous conseillons d'utiliser la brosse de gros diamètre pour la mise en forme générale de votre coiffure, et d'utiliser le petit diamètre pour accentuer les finitions (arrondis vers l'intérieur ou l'extérieur plus marqués).

De la racine à la pointe !



Il est indispensable de bien sécher la racine avant les pointes : placez la brosse, dès la racine des cheveux, sous la mèche que vous souhaitez coiffer, sans actionner la rotation, uniquement en position séchage (position 1)

Puis, actionnez la rotation automatique de la brosse en descendant lentement vers les pointes jusqu'à ce que la mèche soit totalement sèche.

Souvenez-vous qu'un cheveu mal séché est un cheveu mal lissé !



Les pointes arrondies vers l'intérieur :

Placez la brosse (gros ou petit diamètre) à la pointe des cheveux, sous la mèche
Actionnez la rotation, pour un enroulement vers l'intérieur



Les pointes arrondies vers l'extérieur :

Placez la brosse (gros ou petit diamètre) à la pointe des cheveux,
au dessus de la mèche.
Actionnez l'inter de rotation, pour un enroulement vers l'extérieur.

Pour un effet plus accentué vers les pointes, la brosse de petit diamètre sera idéale ! Vous pouvez donner ce mouvement à l'ensemble de votre chevelure ou à quelques mèches uniquement.

LE BRUSHING Dégradé & Effilé

La technique de Brushing convient à toutes les longueurs de cheveux.

Après votre shampoing, bien essorer vos cheveux dans une serviette et les démêler soigneusement.

Pré-sécher vos cheveux grâce à la fonction séchage de Brush Activ', tête penchée en avant, afin de gonfler les racines. Les pointes doivent restées humides.

Vous pouvez utiliser une mousse ou une cire pour embellir la matière du cheveu.



Séparez verticalement la chevelure en deux parties, depuis le sommet de la tête jusqu'au bas de la nuque.

Commencez le brushing en plaçant l'appareil sous la mèche, dans un mouvement racine -> pointe.

Recommencez l'opération jusqu'au parfait séchage des deux côtés de la nuque.

Continuez par les mèches des côtés du visage et terminez par le dessus de tête.



Pour obtenir un parfait dégradé et des pointes effilées, placez la brosse sous ou sur la mèche, dans le sens du dégradé et tirez la mèche vers la joue inverse, tête toujours légèrement inclinée.

Travail des pointes :

Pour garder des pointes effilées, ne pas tirer sur la mèche lorsque la brosse arrive au niveau des pointes : ôtez délicatement la brosse de la mèche pour ne pas casser l'effet.

Laissez refroidir la chevelure avant de la coiffer.

Pour un effet plus accentué vers les pointes, la brosse de petit diamètre sera idéale !

LE BRUSHING



Bouclé & Vaporeux

Cette technique s'applique essentiellement aux cheveux courts et mi-longs, souples ou ondulés.



Les boucles et les ondulations se réalisent en enroulant de fines mèches à l'aide de la brosse de petit diamètre : plus la mèche est fine, plus la boucle est serrée.



Toujours commencer par la nuque pour remonter progressivement et finir par les mèches du dessus. Placez alternativement la brosse sous la mèche (pour sécher la racine) puis sur la mèche (pour l'ondulation), dans un mouvement de rotation plutôt lent, ce qui donnera un effet gonflant et vaporeux. Les mèches enroulées doivent refroidir sans être touchées.

Une fois l'ensemble de la chevelure séchée, seuls les doigts doivent mettre en place les boucles et ondulations.

Évitez d'utiliser un peigne ou une brosse qui briserait l'effet.



LES FINITIONS

Les franges

Pour une frange courte et droite, il est conseillé d'utiliser la brosse de petit diamètre, qui accentuera le mouvement.

Pour les franges droites, il faut gonfler la racine pour l'esthétique du profil.

À l'inverse, sur une frange plus longue, la brosse de gros diamètre donnera un effet plus lisse. Sur frange humide et pré-séchée, placez la brosse sous la frange dès la racine des cheveux et maintenez la rotation automatique pour un enroulement intérieur de la mèche, jusqu'au séchage complet.



Du volume à la racine

Une fois les cheveux mis en forme, placer de nouveau la brosse à la racine, sous la mèche (de préférence optez pour le gros diamètre) sans utiliser la rotation automatique. Position séchage uniquement. Commencer à lisser la mèche en sens contraire à l'implantation du cheveu sur 3 cm environ et laissez finalement glisser l'appareil lentement jusqu'à la pointe de la mèche, sans l'étirer.

Replacer ensuite la mèche du bon côté.

Pour donner du volume à toute votre chevelure, il est important d'appliquer cette astuce pour chaque mèche de cheveu.

Adviezen & Tips van de kapper



HET FÖHNEN GLAD & ONDER CONTROLE

NL

Tegelijkertijd drogen en in model brengen

Dit is de basistechniek voor het föhnen van lang of halflang haar met de BRUSH ACTIV'. Droog na het wassen het haar goed af met een handdoek en kam het goed uit.

Die Brush Activ' Funktion dient zum Vortrocknen des Haars, das Haar bleibt dabei leicht feucht.

Verdeel het haar met behulp van klemmen in verschillende gedeeltes:



1. Begin met het lange haar in de nek,
2. vervolgens de achterzijde van het hoofd,
3. de zijkanten van de haardos,
4. en eindig met de lokken op het hoofd.



Het geheim zit hem in de dikte van de verdeelde lokken, die u één voor één bewerkt!

Wij raden u aan de borstel met de grote diameter te gebruiken voor het grof in model brengen van het haar en vervolgens de borstel met de kleine diameter te gebruiken voor het afwerken (meer rond naar binnen of buiten).

Van de wortel tot de punt!



De wortels moeten vóór de punten gedroogd worden: plaats de borstel meteen bij de haarwortel onder de lok die u in model wilt brengen, zonder draaien, uitsluitend in de droogstand (stand 1). Schakel daarna het automatisch draaien van de borstel in en ga langzaam naar beneden naar de haarpunt totdat de lok helemaal droog is.

Denk er aan dat slecht gedroogd haar nooit glad is!



De punten rond naar binnen:

Plaats de borstel (met de grote of kleine diameter) bij de haarpunten, onder de lok. Schakel het draaien in en rol de lok naar binnen.



De punten rond naar buiten:

Plaats de borstel (met de grote of kleine diameter) bij de haarpunten, boven de lok. Schakel het draaien in en rol de lok naar buiten.

*Voor meer nadruk bij de haarpunten is de borstel met de kleine diameter ideaal!
U kunt uw hele haardos deze beweging geven, of slechts enkele lokken.*

HET FÖHNEN

Rafelig & geëffileerd haar

De Föhntechniek is geschikt voor iedere haarlengte.

Droog na het wassen het haar goed af met een handdoek en kam het goed uit.

Droog het haar voor met de droogfunctie van Brush Activ' met het hoofd naar voren gebogen, om de wortels meer volume te geven. De haarpunten moeten vochtig blijven.

U kunt haarschuim of wax gebruiken om het haar mooier te maken.



Verdeel de haardos verticaal in twee gedeeltes, vanaf de top van het hoofd tot laag in de nek. Begin het föhnen met het apparaat onder de lok geplaatst, waarbij u van de wortel naar de haarpunt beweegt. Herhaal deze handeling totdat het haar aan beide zijden van de nek goed droog is.

Ga door met de lokken aan de zijde van het gezicht en eindig op het hoofd.



Plaats voor een mooi rafelig effect met geëffileerde punten de borstel onder of op de lok, in de richting van het rafelen en trek de lok naar de tegenovergestelde wang, nog steeds met het hoofd enigszins gebogen.

Het bewerken van de haarpunten:

Om de haarpunten geëffileerd te houden, moet u niet aan de lok trekken wanneer de borstel ter hoogte van de haarpunten komt: neem voorzichtig de borstel van de lok om het effect te behouden.

Laat de haardos afkoelen alvorens het in model te brengen.

Voor meer nadruk bij de haarpunten is de borstel met de kleine diameter ideaal!

HET FÔHNEN

Gekruld & Luchtig

Deze techniek wordt vooral toegepast bij kort en halflang, soepel of golvend haar.



*De krullen en golven worden gemaakt door dunne lokken rond de borstel met de kleine diameter te rollen:
hoe dunner de lok, hoe steviger de krul.*

Begin altijd bij de nek en ga geleidelijk aan naar boven om te eindigen bij de lokken op het hoofd.

Plaats de borstel om en om onder de lok (om de wortel te drogen) en boven de lok (voor het golven)

in een vrij langzame draaibeweging, wat een vol, luchtig effect geeft.

De opgerolde lokken moeten afkoelen zonder ze aan te raken.

Wanneer de haardos eenmaal droog is moet u de krullen en golven alleen met de vingers op hun plaats zetten. Vermijd het gebruik van een kam of een borstel, die het effect zou annuleren.



HET AFWERKEN

Een pony

Gekruld & Luchtig Voor een korte, rechte pony is het aan te raden de borstel met de kleine diameter te gebruiken, die de beweging benadrukt.

Voor een rechte pony moet de wortel opgebeld worden voor een mooi profiel.

Daarentegen geeft bij een langere pony de borstel met de grote diameter een gladder effect.

Plaats de borstel onder de vochtige, voorgedroogde pony, bij de haarwortel en laat het apparaat automatisch draaien om de lok naar binnen te rollen, totdat de lok volledig droog is.

Volume bij de haarwortel



Wanneer het haar eenmaal in model is gebracht, plaatst u opnieuw de borstel bij de haarwortel, onder de lok (kies bij voorkeur voor de grote diameter), zonder het automatisch draaien te gebruiken. Alleen de droogstand gebruiken. Begin de lok glad te strijken in de tegengestelde richting van de haarinplant over ca. 3 cm en laat tenslotte het apparaat langzaam tot aan de punt van de lok glijden zonder te trekken. Zet vervolgens de lok terug aan de goede kant.

Om uw hele haardos volume te geven is het belangrijk deze tip bij iedere haarlok toe te passen.

Ratschläge & Tipps vom Friseur



Geglättet & in Form gebracht

Gleichzeitig trocknen und in Form bringen!

Nachstehend die Grundtechnik für ein Styling mit BRUSH ACTIV' für langes oder halblanges Haar. Waschen Sie Ihr Haar, frottieren Sie es handtuchtrocken und kämmen Sie es gut durch. Die Brush Activ' Funktion dient zum Vortrocknen des Haars, das Haar bleibt dabei leicht feucht. Teilen Sie Ihr Haar mit Klammern in Haarsträhnen ab:



1. Fangen Sie mit dem langen Haar im Nacken an,
2. gehen Sie dann zum Hinterkopf über,
3. anschließend zum Seitenbereich,
4. und zum Schluss zum Oberkopf.



*Je dünner die Haarsträhnen sind, desto besser ist das Ergebnis.
Bearbeiten Sie die einzelnen Haarsträhnen eine nach der anderen!*

Wir raten dazu, die große Bürste zur allgemeinen Formgebung Ihrer Frisur zu benutzen und die kleine Bürste für die Feinheiten (stärker nach innen oder außen föhnen bestimmter Haarsträhnen) einzusetzen.

Vom Ansatz in Richtung Spitze!



Der Ansatz muss unbedingt vor der Spitze getrocknet werden: halten Sie die Bürste am Haaransatz unter die Haarsträhne, die bearbeitet werden soll. Aktivieren Sie die Drehfunktion nicht, sondern setzen Sie die Trockenfunktion (Position 1) in Betrieb. Aktivieren Sie anschließend die automatische Drehbewegung der Bürste und lassen Sie diese langsam bis zu den Haarspitzen gleiten, bis die Haarsträhne ganz trocken ist.

Nicht vergessen: Wenn das Haar nicht richtig trocken ist, wird es auch nicht richtig glatt!



Nach innen geföhnte Spitzen:

Setzen Sie die große oder die kleine Bürste an den Haarspitzen unter der Strähne an und aktivieren Sie die Drehfunktion nach innen.



Nach außen geföhnte Spitzen:

Setzen Sie die große oder die kleine Bürste an den Haarspitzen unter der Strähne an. Aktivieren Sie die Drehfunktion nach außen.

Die kleine Bürste ist ideal, wenn die Wirkung zu den Haarspitzen hin betont werden soll! Diese Behandlung kann an allen oder nur an ein paar Haarsträhnen vorgenommen werden.

DAS STYLING

Abgestuft & Fransig

Waschen Sie Ihr Haar, frottieren Sie es handtrocknen und kämmen Sie es gut durch. Trocknen Sie Ihr Haar mit der Trocken-Funktion Ihres Brush Activ' vor. Halten Sie dabei den Kopf nach unten, um dem Haar am Ansatz Volumen zu verleihen. Das Haar muss leicht feucht bleiben.

Sie können zur Verschönerung des Haars Frisierschaum oder Frisierwachs benutzen.



Teilen Sie das Haar vertikal in zwei Seiten und ziehen Sie dazu einen Scheitel vom Oberkopf bis in den Nacken. Beginnen Sie das Styling und halten Sie dabei das Gerät unter die Haarsträhnen, gehen Sie von der Wurzel in Richtung Spitze vor. Trocknen Sie auf diese Weise alle Strähnen im Nackenbereich. Machen Sie mit den seitlichen Strähnen weiter und beenden Sie das Styling mit den Strähnen am Oberkopf.



Für ein optimal abgestuftes Ergebnis und fransige Haarspitzen: Halten Sie die Bürste in Richtung der Stufen unter oder auf die Strähne und ziehen Sie sie mit leicht geneigtem Kopf in Richtung der entgegengesetzten Wange aus.

Behandlung der Haarspitzen:

Wenn die Haarspitzen fransig bleiben sollen, dürfen die Strähne an den Spitzen nicht glatt gezogen werden: nehmen Sie die Bürste vorsichtig von der Strähne, um die Wirkung zu erhalten. Lassen Sie das Haar abkühlen, bevor Sie es durchfrisieren.

Die kleine Bürste ist ideal, wenn die Wirkung zu den Haarspitzen hin betont werden soll!

DAS STYLING

Lockig & Luftig



Diese Technik ist für kurzes und halblanges Haar geeignet, das glatt oder lockig sein kann.



Die Locken und Wellen erhält man durch Einrollen von dünnen Haarsträhnen auf der kleinen Bürste: je dünner die Strähne ist, desto fester wird die Locke.

Beginnen Sie immer am Nacken, gehen Sie langsam nach oben und beenden Sie das Styling mit den Strähnen am Oberkopf.

Halten Sie die Bürste abwechselnd unter die Strähne (um den Haaransatz zu trocknen) und auf die Strähne (um dem Haar eine Wellige Form zu verleihen).

Führen Sie dabei eine langsamere Drehbewegung aus, damit das Haar Volumen bekommt und luftig aussieht.

Lassen Sie die aufgerollten Haarsträhnen abkühlen, bevor Sie sie in Form legen.

Legen Sie die Locken und Wellen erst in Form, wenn das Haar ganz trocken ist.

Benutzen Sie dazu weder Kamm noch Bürste, dies würde die Wirkung zunichte machen.



DIE DETAILS

Die verschiedenen Arten von Pony

Für einen kurzen geraden Pony sollte die Bürste mit kleinem Durchmesser benutzt werden, die die Wirkung unterstreicht.

Bei geraden Ponys muss man dem Haaransatz Volumen verleihen, um das Profil zu verschönern.

Für einen längeren Pony sollte die Bürste mit großem Durchmesser benutzt werden, die eine bessere Wirkung erzielt. Der Pony muss feucht und vorgetrocknet sein. Halten Sie die Bürste an den Haaransatz unter die Bürste und aktivieren Sie die automatische Drehbewegung, um die Strähne nach innen aufzurollen. Trocknen Sie das Pony vollständig.



Volumen am Haaransatz

Zupfen Sie das Haar in Form, halten Sie die Bürste erneut an den Haaransatz unter die Strähne (benutzen Sie vorzugsweise die große Bürste), ohne die automatische Drehbewegung zu aktivieren. Glätten Sie die Haarsträhne etwa 3 cm weit und halten Sie die Strähne dabei in die der natürlichen Lage der Haare entgegengesetzten Richtung. Lassen Sie das Gerät dann langsam bis an die

Spitze der Haarsträhne gleiten, ohne zu ziehen. Legen Sie die Strähne anschließend wieder auf die richtige Seite.

Wenn Sie Ihrem gesamten Haar mehr Volumen verleihen wollen, wenden Sie diesen Trick auf alle Haarsträhnen an.

