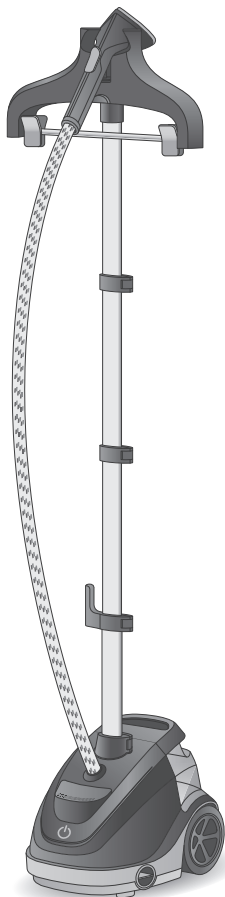

EN**FR****ES**

INSTRUCTIVO DE OPERACION

Le invitamos a leer cuidadosamente este instructivo antes de usar su aparato, en el encontrará sus características e instrucciones para el mejor aprovechamiento del mismo.

Verifique que el voltaje de su instalación sea igual al de su aparato el cual se indica en este instructivo

Central de vapor

Modelo. IT65xx

Características eléctricas:

120 V ~ 60 Hz 1500 W

NOM

Groupe SEB México, S.A. de C.V.

Calle Goldsmith 38-401 Piso 4

Polanco Ciudad de México

C.P. 11560, México,

Servicio al Consumidor:

52 83 93 00

01 (800) 112 83 25

R.F.C. GSM8211123P5

IT65XX

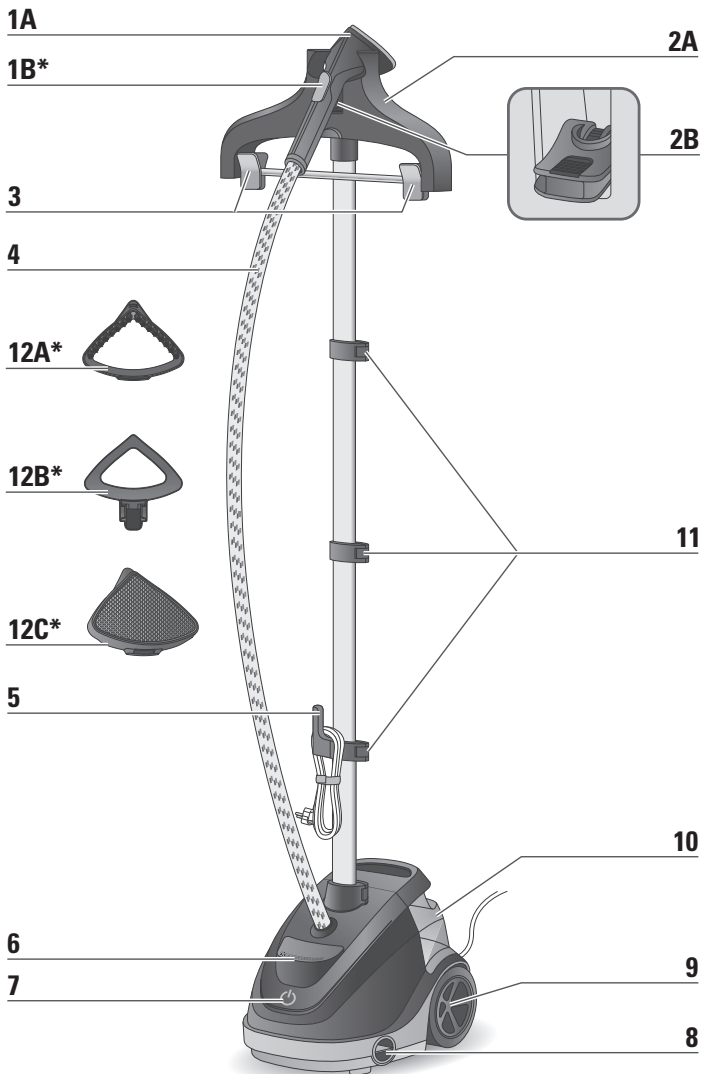

* EN Depending on model / FR Selon le modèle / ES Según modelo

PRODUCT DESCRIPTION / DESCRIPTION DU PRODUIT / DESCRIPCIÓN DEL PRODUCTO

- 1A. EN** Steam Head
FR Tête vapeur
ES Cabezal de vapor
- 1B*.EN** Precision Shot Button
FR Bouton vapeur précision
ES Shot de precision
- 2A. EN** Hanger
FR Cintre
ES Perchero
- 2B. EN** Lock system for hanger rotation
FR Bouton verrouillage de rotation du cintre.
ES Locker para el bloqueo del perchero
- 3. EN** Pant Clips
FR Pincès à pantalons
ES Pinzas para pantalones
- 4. EN** Woven fabric steam hose
FR Tuyau vapeur
ES Manguera de vapor de tela tejida
- 5. EN** Power Cord Hook
FR Crochet du cordon d'alimentation
ES Gancho del cable de alimentación
- 6. EN** On/Off Pedal
FR Pédale Marche/Arrêt
ES Pedal de encendido/apagado
- 7. EN** On/Off Indicator
FR Voyant lumineux
Marche/Arrêt
ES Indicador de encendido/apagado
- 8. EN** Draining Cap
FR Bouchon de vidange
ES Tapa de drenaje
- 9. EN** Wheels
FR Roues
ES Ruedas
- 10. EN** Water tank
FR Réservoir d'eau amovible
ES Depósito de agua
- 11. EN** Pole Locks
FR Dispositifs de blocage du mât
ES Abrazaderas
- 12A*.EN** Fabric Brush
FR Brosse à tissu
ES Cepillo para tejido
- 12B*.EN** Crease attachment
FR Accessoire de pli
ES Accesorio para pliegues
- 12C*.EN** Steam Bonnet
FR Housse
ES La cubierta de vapor

IMPORTANT SAFETY INSTRUCTIONS

- When using your appliance, basic precautions should always be followed, including the following:
- Read all instructions before using this product.
- This product has been designed for domestic and indoor use only. Any commercial use, inappropriate use or failure to comply with the instructions, the manufacturer accepts no responsibility and the guarantee will not apply.
- **WARNING !** The voltage of your electrical installation must correspond to that of the appliance (120V). Connecting to the wrong voltage may cause irreversible damage to the steamer and will void the guarantee.
- Use appliance for its intended use only.
- To reduce the risk of contact with hot water emitting from steam vents, check appliance before each use by holding it away from body and operating steam button.
- Never pull on the cord to disconnect the appliance from electrical outlet; instead, grasp plug and pull to disconnect the appliance.
- Do not allow cord to touch hot surfaces. Let appliance cool completely down before putting away. Loop cord loosely around appliance when storing.
- Always disconnect appliance from electrical outlet when filling with water or emptying, and when not in use.
- Do not operate appliance with a damaged cord or if appliance has been dropped or damaged. To avoid the risk of electric shock, do not disassemble or attempt to repair the appliance. Take it to the nearest authorized approved service center for examination and repair. Incorrect reassembly or repair could cause a risk of fire, electrical shock or injury to persons when the appliance is used.
- Close supervision is necessary for any appliance being used by or near children.
- Do not leave appliance un-attended while plugged in or while it is still hot.
- Burns could occur from touching hot metal or plastic parts, hot water or steam.

- Use care when you empty a steam appliance. There may be hot water in the reservoir.
- To reduce the likelihood of circuit overload, do not operate another high voltage appliance on the same circuit.
- If an extension cord is absolutely necessary, a cord with a 15A ampere rated shall be used. A cord rated for less amperage can result in a risk of fire or electric shock due to overheating. Care shall be taken to arrange the cord so that it cannot be pulled or be tripped over.
- To protect against a risk of electric shock, do not immerse the appliance in water or other liquids.
- Do not direct steam at people, animals or clothes while they are being worn.
- This appliance is not intended for use by persons (including children) with reduced physical, sensory or mental capabilities, or lack of experience and knowledge, unless they have been given supervision or instruction concerning use of the appliance by a person responsible for their safety. Children should be supervised to ensure that they do not play with the appliance.
- The use of other accessory attachments than those provided by is not recommended and may result in fire, electric shock or personal injury.
- The appliance must not be used if it has been dropped, if there are visible signs of damage or if it is leaking.
- Check the electrical power for sign and ware or damage prior to use. If the electrical power is damaged, it must be replaced at an approved service center to avoid any danger.
- To reduce the risk of electric shock, this appliance has a polarized plug (one blade is wider than the other). This plug will fit in a polarized outlet only one way. If the plug does not fit fully in the outlet, reverse the plug. If it still does not fit, contact a qualified electrician to install the proper outlet. Do not change the plug in any way.
-  The surfaces which are marked or close to with this sign are very hot during the use of the appliance. Do not touch these surfaces before the appliance has cooled down.

SAVE THESE INSTRUCTIONS

CONSIGNES DE SÉCURITÉ IMPORTANTES

- Lorsque vous utilisez votre appareil, les précautions de base devraient toujours être respectées, notamment les suivantes :
- Lisez toutes les instructions avant d'utiliser cet appareil.
- Cet appareil a été conçu pour un usage domestique et pour l'intérieur seulement. En cas d'utilisation commerciale, inappropriée ou non conforme au mode d'emploi, le fabricant décline toute responsabilité et la garantie ne s'applique pas.
- **ATTENTION !** La tension de votre installation électrique doit correspondre à celle du fer (120 V). Une connexion à la mauvaise tension peut causer des dommages irréversibles au fer et rend la garantie invalide.
- N'utilisez cet appareil que pour l'utilisation pour laquelle il est prévu.
- Pour réduire le risque de contact avec l'eau chaude sortant des valves d'émission de la vapeur, faites fonctionner l'appareil avant chaque utilisation en le tenant éloigné de vous et en utilisant le bouton vapeur.
- Ne tirez jamais sur le cordon pour débrancher l'appareil de la prise électrique; saisissez plutôt la fiche et tirez dessus pour débrancher l'appareil.
- Évitez que le cordon ne touche des surfaces chaudes. Laissez l'appareil refroidir complètement avant de le ranger. Enroulez simplement le cordon autour de l'appareil pour le ranger
- Assurez-vous que l'appareil est débranché lors du remplissage, de la vidange ou lorsque vous ne l'utilisez pas.
- Évitez de faire fonctionner l'appareil si son cordon est endommagé ou si l'appareil est tombé ou qu'il est endommagé. Pour éviter tout risque de choc électrique, ne démontez pas et ne tentez pas de réparer l'appareil. Apportez-le plutôt au centre de services agréé le plus proche pour inspection et réparation. Un réassemblage ou une réparation incorrects peuvent entraîner un incendie, des chocs électriques ou des blessures chez les utilisateurs de l'appareil.
- Une surveillance accrue est nécessaire lorsque l'appareil est utilisé par des enfants ou en leur présence.
- Ne laissez pas l'appareil branché sans surveillance, ou pendant qu'il est encore chaud.

- Soyez prudent lorsque vous videz un appareil à vapeur. Vous vous exposez au risque de brûlures au contact des pièces métalliques chaudes, de l'eau chaude ou de la vapeur. Il pourrait y avoir de l'eau chaude dans le réservoir.
- Si une rallonge est absolument nécessaire, veillez à utiliser un cordon avec un ampérage égal à 15 ampères. Un cordon électrique d'un ampérage inférieur entraîne un risque d'incendie ou de choc électrique dû à une surchauffe. Lorsque vous utilisez une rallonge, des précautions supplémentaires doivent être prises pour s'assurer que personne ne trébuche sur le cordon.
- Pour réduire le risque de choc électrique, n'immergez pas l'appareil dans l'eau ou dans d'autres liquides.
- Ne dirigez pas la vapeur vers des personnes et des animaux et ne repassez pas de vêtements lorsqu'ils sont portés.
- Cet appareil n'est pas prévu pour être utilisé par des personnes (y compris des enfants) dont les capacités physiques, sensorielles ou mentales sont réduites, ou des personnes manquant d'expérience ou de connaissances, sauf si elles ont pu bénéficier, par l'intermédiaire d'une personne responsable de leur sécurité, de supervision ou d'instructions préalables concernant l'utilisation de l'appareil.
- L'utilisation d'accessoires étrangers qui ne sont pas fournis avec l'appareil n'est pas recommandée et peut entraîner un incendie, un choc électrique ou des blessures.
- L'appareil doit être utilisé et rangé sur une surface plane. Lorsque vous placez l'appareil sur son support, veillez à ce que la surface sur laquelle est placée le support soit stable.
- L'appareil ne doit pas être utilisé s'il est tombé par terre, s'il porte des signes visibles d'endommagement ou s'il fuit.
- Vérifiez le cordon électrique à la recherche de signes d'usure ou d'endommagement avant toute utilisation. Si le cordon électrique est endommagé, il doit être remplacé dans un centre de services agréé pour éviter tout danger.
-  La température des surfaces portant ce signe ou des surfaces autour de ce signe est très élevée pendant l'utilisation de l'appareil. N'y touchez pas avant que l'appareil ne soit refroidi.

CONSERVEZ CES INSTRUCTIONS

INSTRUCCIONES IMPORTANTES DE SEGURIDAD

- Al utilizar este dispositivo, hay ciertas precauciones que deben seguirse, incluyendo las siguientes:
- Lea todas las instrucciones antes de usar el producto.
- Este producto se ha diseñado para su uso doméstico y únicamente en interiores. En caso de cualquier tipo de uso comercial, uso inadecuado o falta de cumplimiento de las instrucciones, el fabricante declina toda responsabilidad y no se aplicará la garantía.
- **ADVERTENCIA:** El voltaje de la instalación eléctrica debe corresponder al de la central de vapor (120 V). La conexión a un voltaje incorrecto puede causar daños irreversibles en la central de vapor y anula la garantía.
- Utilice el artefacto solamente para su uso previsto
- Antes de cada uso compruebe el funcionamiento del artefacto oprimiendo el botón de vapor. Para reducir el riesgo de contacto con el agua caliente que se emite desde los respiraderos de vapor, mantenga el artefacto lejos del cuerpo
- Apague la central de vapor antes de enchufarla o desenchufarla del tomacorriente. Cuando desconecte la central de vapor del tomacorriente, nunca tire del cable. En vez de eso, sujete el enchufe y tire de él
- No permita que el cable toque alguna superficie caliente. Antes de guardar el artefacto permita que se enfrie completamente. Al guardar el artefacto, enrolle holgadamente el cable alrededor
- Siempre desconecte el artefacto del tomacorriente cuando lo llene con agua, cuando lo vacíe o cuando no esté en uso
- Si el artefacto se ha dañado, se ha caído o tiene el cable dañado, no lo haga funcionar. Para evitar el riesgo de una descarga eléctrica, no desmonte ni intente reparar el artefacto. Llévelo y hágalo revisar y reparar en el centro de servicio autorizado más cercano. Si se repara o reensambla de manera incorrecta, el artefacto puede causar un riesgo de incendio, un choque eléctrico o lesiones a la persona que trate de encenderlo.
- Es necesario supervisar cualquier artefacto utilizado por un niño o cerca de un niño.

- No deje el artefacto sin atender mientras está enchufado o cuando todavía está caliente
- Si se toca la parte metálica caliente, el agua caliente o el vapor, pueden producirse quemaduras. Tenga cuidado al vaciar un artefacto de vapor. En el depósito puede haber agua caliente
- Si es absolutamente necesario un cable de extensión, utilice uno que tenga un amperaje igual a 15 A. Un cable para menor amperaje puede producir un incendio o una descarga eléctrica debido a un sobrecalentamiento. No coloque el cable de manera que pueda engancharse o pueda hacer tropezar a una persona.
- Para evitar el riesgo de una descarga eléctrica, evite que el artefacto entre en contacto con el agua u otros líquidos
- No dirija el vapor hacia un persona o un animal, ni trate de planchar una ropa que está siendo usada.
- Este artefacto no está diseñado para que lo utilicen personas (incluidos niños) con capacidades físicas, sensoriales o mentales disminuidas, o que no tengan experiencia ni conocimiento, a menos que sean supervisados o instruidos acerca del uso del artefacto por una persona responsable de su seguridad. Se debe supervisar a los niños para impedir que jueguen con el artefacto.
- No se recomienda el uso de otros accesorios o aditamentos que los incluidos, ya que podrían provocar un incendio, una descarga eléctrica o lesiones personales.
- El aparato se debe utilizar y apoyar sobre una superficie estable. Al depositar el aparato en su soporte, asegúrese de que sea estable la superficie sobre la que se apoya el soporte
- El aparato no se debe utilizar si se ha caído, si tiene algún signo visible de daño o si tiene alguna fuga.
- Antes de encender el artefacto, compruebe que el cable no tenga signos de desgaste ni esté dañado. Si el cable está dañado, se debe hacer reemplazar en un centro de servicio aprobado para evitar cualquier peligro.
-  Las superficies que están marcadas con este signo o cerca de él se calientan mucho durante el uso del artefacto. No toque esas superficies antes de que el artefacto se haya enfriado.

GUARDE ESTAS INSTRUCCIONES

1. ASSEMBLY / ASSEMBLAGE / MONTAJE



EN

Insert the pole in the housing & then lock.

FR

Insérez le mât dans le boîtier, puis verrouillez.

ES

Inserte el brazo telescópico y bloquealo.

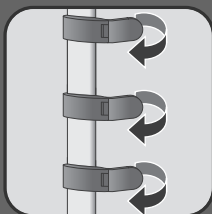

EN

Open the three pole locks.

FR

Ouvrez les trois verrous du mât.

ES

Abra los tres abrazaderas.

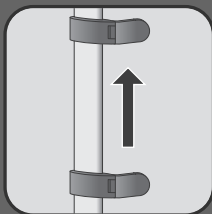

EN

Extend the pole fully.

FR

Allongez le mât au maximum.

ES

Extienda el brazo telescópico por completo.

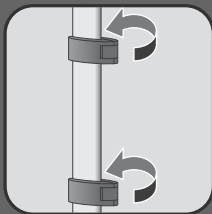

EN

Close the three locks.

FR

Fermez les trois verrous.

ES

Cierre tres abrazaderas.



EN

Fully insert the hanger vertically on top of the pole.

FR

Insérez entièrement jusqu'au clic le cintre verticalement sur le dessus du mât.

ES

Inserte por completo el perchero plegable en sentido vertical en la parte superior del brazo telescópico.



EN

Position the steam head on its cradle.

FR

Placez la tête vapeur sur son support.

ES

Posicione el cabezal de vapor en el soporte.

2. BEFORE USE / AVANT CHAQUE UTILISATION / ANTES DE UTILIZAR



EN

Remove the water tank.

FR

Retirez le réservoir d'eau.

ES

Retire el depósito de agua.

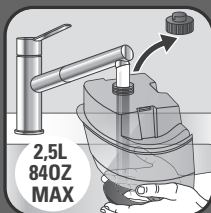

EN

Remove the cap then fill in the water tank.

FR

Retirez le bouchon, puis remplissez le réservoir d'eau.

ES

Retire la tapa y luego llene el depósito de agua.

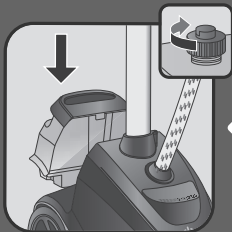

EN

Fully screw the water tank cap and insert tank back in appliance.

FR

Vissez entièrement le bouchon du réservoir d'eau et remettez le réservoir dans l'appareil.

ES

Enroque la tapa del depósito de agua en su totalidad e inserte el depósito nuevamente en el dispositivo.



EN

Add the clothe of your choice on the hanger.

FR

Placez le vêtement de votre choix sur le cintre.

ES

Coloque la prenda que desee en el perchero plegable.

3. ACCESSORIES / ACCESSOIRES / ACCESORIOS



EN

Accessories must be settled when appliance is cold and not running.

FR

Les accessoires doivent être ajoutés ou retirés lorsque l'appareil est froid et qu'il n'est pas en marche.

ES

Los accesorios deben colocarse cuando el dispositivo esté frío y no esté en funcionamiento.

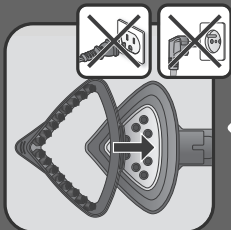

EN

The fabric brush opens the weaves of the fabrics for better steam penetration. Attach the fabric brush to the steam head when appliance is unplugged.

FR

La brosse à tissu ouvre les fibres des tissus et permet à la vapeur de mieux pénétrer. Fixez la brosse à tissu sur l'embout de vapeur lorsque l'appareil est débranché.

ES

El cepillo para tejido abre las tramas de los tejidos para una mejor penetración del vapor. Acople el cepillo para tejido en el cabezal de vapor cuando el dispositivo esté desconectado.

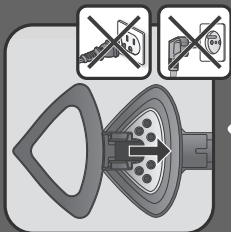

EN

The crease attachment allows you to create crease either on your pants or jackets. Attach the crease attachment to the steam head when appliance is unplugged.

FR

L'accessoire de pli vous permet de créer un pli sur vos pantalons et vos vestes. Fixez et retirez l'accessoire de pli sur l'embout de vapeur lorsque l'appareil est débranché.

ES

Los accesorios para pliegues le permiten crear pliegues en los pantalones o sacos. Acople los accesorios para tejido en el cabezal de vapor cuando el dispositivo esté desconectado.

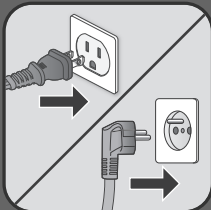
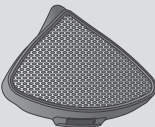
**EN**

The steam bonnet filters water impurities and protects fabrics from water drips. Attach steam bonnet to the steam head when appliance is unplugged.

FR

La housse pour tissus délicats filtre les impuretés et protège le tissu des coulures d'eau. Fixez et retirez l'accessoire sur l'embout de vapeur lorsque l'appareil est débranché.

ES

La cubierta de vapor filtra las impurezas del agua y protege los tejidos contra el goteo de agua. Acople los accesorios para tejido en el cabezal de vapor cuando el dispositivo esté desconectado.

EN

Position the steam head on its cradle.

FR

Placez la tête vapeur sur son support.

ES

Posicione el cabezal de vapor en el soporte.

4. USE / UTILISATION / USO

EN

Appliance has to remain horizontally set on ground floor.

FR

L'appareil doit demeurer en position horizontale sur le sol.

ES

El dispositivo debe permanecer en posición horizontal en relación al suelo.

EN

Plug in the appliance.

FR

Branchez l'appareil.

ES

Conecte el dispositivo.

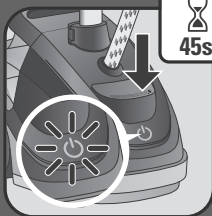

EN

Press on the ON/OFF pedal and check that light is switching on. Wait for 45 seconds before steaming.

FR

Appuyez sur la pédale Marche/Arrêt et vérifiez que l'indicateur lumineux est allumé. Attendez 45 secondes avant que la vapeur soit disponible.

ES

Presione una vez el pedal de encendido/apagado y verifique que la luz esté encendida. Espere 45 segundos antes de echar vapor.



EN

After 45 seconds approximately, steam will come out.

FR

Après 45 secondes environ, la vapeur sortira de l'appareil.

ES

Después de aproximadamente 45 segundos, saldrá vapor del dispositivo.



EN

For optimal use, pass the steam jets on your garment from top to bottom.

FR

Pour obtenir de meilleurs résultats, appliquez les jets de vapeur sur votre vêtement de haut en bas.

ES

Para un uso óptimo, pase el vapor por su ropa de arriba a abajo.



EN

If you want to have concentrated steam, hold on the Precision shot button.

FR

Pour avoir de la vapeur concentrée, restez appuyé sur le bouton vapeur précision.

ES

Si quieres tener una concentración del vapor, deja presionado el botón shot de precisión.



EN

To release the hanger, unlock the locker by pulling it up.

FR

Déverrouillez le cintre en levant verrou puis orienter le cintre.

ES

Desbloquee el perchero subiendo el locker.



EN

Lock the hanger by pulling down the locker.

FR

Verrouillez le cintre en descendant le lock.

ES

Bloquee el perchero bajando el locker.

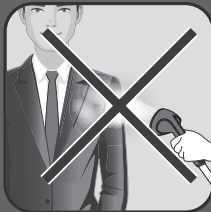

EN

Never steam directly on people.

FR

Ne projetez jamais de vapeur directement sur les personnes.

ES

Nunca eche vapor directamente a las personas.

5. DURING USE / PENDANT L'UTILISATION / DURANTE EL USO

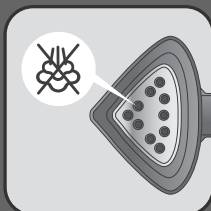

EN

If steam is not coming out anymore, this can be due to low water level in tank.

FR

Si l'appareil ne produit plus de vapeur, cela peut-être dû à un niveau d'eau trop bas dans le réservoir.

ES

Si ya no sale vapor del dispositivo, esto puede deberse a un bajo nivel de agua en el tanque.

**EN**

Press the On/Off Pedal and check that light is switched Off.

FR

Appuyez sur la pédale Marche/Arrêt et vérifiez que l'indicateur lumineux est éteint.

ES

Presione el pedal de encendido/apagado y verifique que la luz se haya apagado.

**EN**

Remove the water tank.

FR

Retirez le réservoir d'eau.

ES

Retire el depósito de agua.

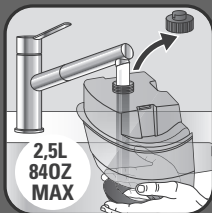
**EN**

Remove the cap then fill in the water tank.

FR

Retirez le bouchon, puis remplissez le réservoir d'eau.

ES

Retire la tapa y luego llene el tanque de agua.

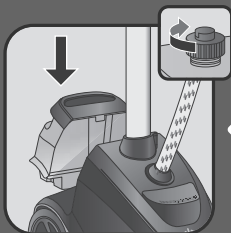
**EN**

Fully screw the water tank cap and insert tank back in appliance.

FR

Vissez entièrement le bouchon du réservoir d'eau et remettez le réservoir dans l'appareil.

ES

Enroque la tapa del depósito de agua en su totalidad e inserte el depósito nuevamente en el dispositivo.

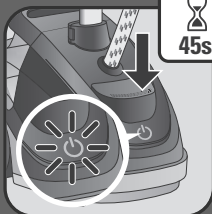

EN

Press the ON/OFF pedal and check that light is switching on. Wait for 45 seconds before steaming.

FR

Appuyez sur la pédale Marche/Arrêt et vérifiez que l'indicateur lumineux est allumé. Attendez 45 secondes avant que la vapeur soit disponible.

ES

Presione el pedal de encendido/apagado y verifique que la luz esté encendida. Espere 45 segundos antes de echar vapor.

6. AFTER USE / APRÈS CHAQUE UTILISATION / DESPUÉS DEL USO



EN

Press the On/Off Pedal and check that light is switched Off.

FR

Appuyez sur la pédale Marche/Arrêt et vérifiez que l'indicateur lumineux est éteint.

ES

Presione el pedal de encendido/apagado y verifique que la luz se haya apagado.

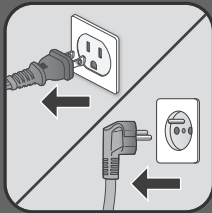

EN

Unplug the appliance.

FR

Débranchez l'appareil.

ES

Desenchufe el dispositivo.

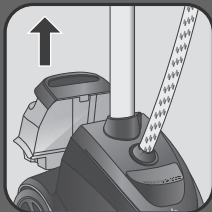

EN

Remove the water tank.

FR

Retirez le réservoir d'eau.

ES

Retire el depósito de agua.



EN

Unscrew the cap and then empty the water tank completely in a sink.

FR

Dévissez le bouchon, puis videz complètement le réservoir d'eau dans un évier.

ES

Desenrosque la tapa y luego vacíe el depósito de agua por completo en un lavabo.

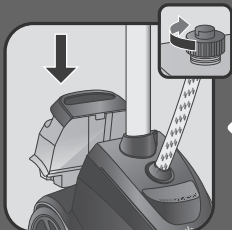

EN

Screw back the cap and place the water tank back to its appliance.

FR

Revissez le bouchon et remettez le réservoir d'eau dans l'appareil.

ES

Vuelva a enroscar la tapa y coloque el tanque de agua nuevamente en el dispositivo.

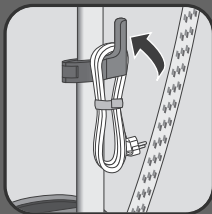

EN

Roll up the power cord and place it on its hook.

FR

Enroulez le cordon d'alimentation et placez-le sur son crochet.

ES

Enrolle el cable de alimentación y colóquelo en el gancho.



EN

Wait for an hour for your appliance to cool before storing.

FR

Attendez une heure pour que votre appareil refroidisse avant de le ranger.

ES

Espere una hora para que el dispositivo se enfríe antes de guardarlo.

7. DESCALING PROCEDURE / DÉTARTRAGE / PROCEDIMIENTO DE DESCALCIFICACIÓN



EN

To apply every 6 months or in case of performance decrease.

FR

A effectuer tous les 6 mois ou en cas de baisse de performance.

ES

El aparato debe descalcificarse por lo menos una vez cada 6 meses



EN

WARNING! Wait for an hour that appliance completely cools down.

FR

ATTENTION ! Débranchez le produit et attendez une heure pour que l'appareil refroidisse entièrement.

ES

¡ADVERTENCIA! Espere una hora para que el dispositivo se enfríe por completo.

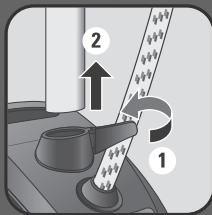

EN

Remove the steam head from the hanger & unlock the locker and pull out the pole.

FR

Enlevez la tête vapeur du cintre et libérez le dispositif de blocage et tirez sur le mât pour le retirer.

ES

Libere el bloqueo y quite el brazo telescópico.



EN

Remove the water tank.

FR

Retirez le réservoir d'eau.

ES

Retire el depósito de agua.



EN Never fill inside the pole connection.

FR Ne versez jamais d'eau dans le raccord du mât.

ES Nunca coloque agua dentro de la conexión del brazo telescópico.

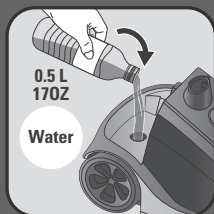

EN Fill in 0,5l of water in the appliance tank inlet.

FR Ajoutez 0,5 l d'eau dans l'ouverture du réservoir de l'appareil.

ES Llène la entrada del depósito del dispositivo con 0.5 l de agua.



EN Shake Gently the appliance to remove the main particles.

FR Secouez doucement l'appareil afin de décoller les plus grosses particules.

ES Agite gentilmente el dispositivo para eliminar las partículas principales.



EN Vertically tilt the appliance to empty water in a sink.

FR Inclinez verticalement l'appareil afin de le vider de son eau dans l'évier.

ES Incline el dispositivo en posición vertical para vaciar el agua en un lavabo.

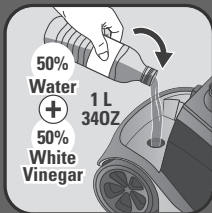

EN

Prepare a 1L mix of 0,5L of water & 0,5l of white vinegar only. Fill in 1L of mix in the appliance tank inlet.

FR

Préparez un mélange de 1 l composé de 0,5 l d'eau et de 0,5 l de vinaigre blanc uniquement. Ajoutez 1 l dans l'ouverture du réservoir de l'appareil.

ES

Prepare 1 l de mezcla de 0.5 l de agua y 0.5 l de vinagre blanco únicamente. Llene la entrada del depósito de agua del dispositivo con 1 l de mezcla.



EN

Wait for 12 hours minimum for mix efficiency.

FR

Attendez au moins 12 heures pour que le mélange fasse effet.

ES

Espere 12 horas como mínimo para que la mezcla sea eficaz.



EN

Place the appliance over a sink & unscrew the "Anti calc" cap by turning it anti clockwise

FR

Positionnez l'appareil au dessus d'un évier et dévissez le bouchon « Anti calc » en le tournant dans le sens contraire de l'aiguille d'une montre.

ES

Desenrosque la tapa "anti calc" en la curva en el sentido dirección contrario de las agujas del reloj.

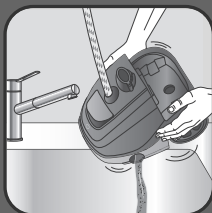

EN

Vertically tilt the appliance to empty mix in a sink.

FR

Inclinez verticalement l'appareil afin de le vider du mélange dans l'évier.

ES

Incline el dispositivo en posición vertical para vaciar la mezcla en un lavabo.

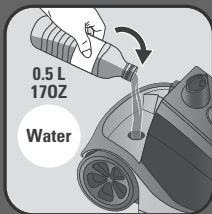

EN

Fill in 0,5l of water in the appliance tank inlet.

FR

Ajoutez 0,5 l d'eau dans l'ouverture du réservoir de l'appareil.

ES

Llene la entrada del depósito de agua del dispositivo con 0.5 l de agua.



EN

Vertically tilt the appliance to empty water in a sink.

FR

Inclinez verticalement l'appareil afin de le vider de son eau dans l'évier.

ES

Incline el dispositivo en posición vertical para vaciar el agua en un lavabo.



EN

Insert the "Anti calc" cap and screw it back.

FR

Remettez le bouchon « Anti calc » et revissez.

ES

Coloque la tapa "anti calc" y atornillarla.



EN

Insert the pole in the housing & then lock.

FR

Insérez le mât dans le boîtier, puis verrouillez.

ES

Inserte el brazo telescópico y bloquelo.

**EN**

Position the steam head on its cradle.

FR

Placez la tête vapeur sur son support.

ES

Posicione el cabezal de vapor en el soporte.

**EN**

Remove the cap then fill in the water tank.

FR

Retirez le bouchon, puis remplissez le réservoir d'eau.

ES

Retire la tapa y luego llene el depósito de agua.

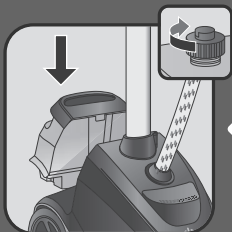
**EN**

Fully screw the water tank cap and insert tank back in appliance.

FR

Vissez entièrement le bouchon du réservoir d'eau et remettez le réservoir sur l'appareil.

ES

Enroque la tapa del depósito de agua en su totalidad e inserte el depósito nuevamente en el dispositivo.

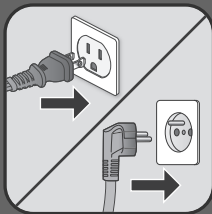
**EN**

Plug in the appliance.

FR

Branchez l'appareil.

ES

Conecte el dispositivo.



EN

Let the appliance run until water tank is emptied completely.

FR

Pour finir l'opération de détartrage, Laissez l'appareil en marche jusqu'à ce que le réservoir d'eau soit complètement vide.

ES

Deje que el dispositivo funcione hasta que el tanque de agua vacíe completamente.



EN

Wait an hour for complete cool down.

FR

Attendez une heure pour que l'appareil refroidisse complètement.

ES

Espere una hora para que el dispositivo se enfríe por completo.



EN

only use a sponge with water to clean the base.

FR

Utilisez seulement une éponge et de l'eau pour nettoyer la base.

ES

Use únicamente una esponja con agua para limpiar la base.



EN

Only use a sponge with water to clean the steam head.

FR

Utilisez seulement une éponge et de l'eau pour nettoyer la tête vapeur.

ES

Use únicamente una esponja con agua para limpiar el cabezal de vapor.



EN

Never use detergents when cleaning your appliance.

FR

N'utilisez jamais de détergents pour nettoyer votre appareil.

ES

Nunca use detergentes para limpiar el dispositivo.



EN

Never wash or rinse appliance directly over a sink.

FR

Ne lavez et ne rincez jamais l'appareil au-dessus d'un évier.

ES

Nunca lave o enjuague el dispositivo directamente sobre un lavabo.



EN

Never wash or rinse the steam head directly over a sink.

FR

Ne lavez et ne rincez jamais la tête vapeur au-dessus d'un évier.

ES

Nunca lave o enjuague el cabezal de vapor directamente sobre un lavabo.

TROUBLESHOOTING

Problems	Possible causes	Solutions
There is no steam.	The appliance has not been turned on.	Check that the appliance has been plugged in correctly. Next press the On/Off pedal, the power indicator light located at the front of the appliance will come on.
	The hose has been obstructed.	Check that the hose is not bent or twisted.
	There is no water left in the water tank.	Switch off the device and fill the water tank.
	The steam is not ready yet.	The appliance will produce steam about 45 seconds after it has been switched on.
The steam flow is low.	Your steamer has a build-up of scale because it has not been rinsed out regularly.	See descaling process (Cleaning paragraph).
	The hose has been obstructed.	Check that the hose is not bent or twisted.
	There is no water left in the water tank.	Switch off the appliance and fill the water tank.
Water runs through the holes of the steam head.	There is condensation in the hose.	Never use a steamer in the horizontal position. Hold the hose vertically outstretched and wait for the condensed water to return to the steamer.
The steamer takes a long time to heat and/or ejects white particles.	Your steamer has a build-up of scale because it has not been descaled regularly.	See descaling process (Cleaning paragraph).

ENVIRONMENTAL PROTECTION FIRST !



- ① Your appliance contains valuable materials which can be recovered or recycled.
- ➔ Leave it at a local civic waste collection point.

DÉPANNAGE

Problèmes	Causes possibles	Solutions
Il n'y a pas de vapeur.	L'appareil n'est pas sous tension.	Assurez-vous d'avoir correctement branché l'appareil. Appuyez ensuite sur la pédale On/Off, le voyant d'alimentation situé sur l'avant de l'appareil s'allume.
	Le tuyau est obstrué.	Assurez-vous que le tuyau n'est pas plié ou tordu.
	Il n'y a plus d'eau dans le réservoir.	Mettez l'appareil hors tension et remplissez le réservoir.
	La vapeur n'est pas encore disponible.	L'appareil produit de la vapeur au bout de 45 secondes environ après allumage.
Le débit de vapeur est faible.	L'appareil est entartré.	Voir procédure de détartrage (paragraphe Nettoyage).
	Le tuyau est obstrué.	Assurez-vous que le tuyau n'est pas plié ou tordu.
	Il n'y a plus d'eau dans le réservoir.	Mettez l'appareil hors tension et remplissez le réservoir.
De l'eau s'écoule à travers les trous de la tête vapeur.	Il y a de la condensation dans le tuyau.	N'utilisez jamais le défroisseur en position horizontale. Maintenez le tuyau tendu à la verticale et attendez que l'eau condensée retourne dans le défroisseur. Lors de l'utilisation, remettez régulièrement la tête vapeur sur son support.
L'appareil met longtemps à chauffer et/ou rejette des particules blanches.	L'appareil est entartré.	Voir procédure de détartrage (paragraphe Nettoyage).

PARTICIPONS À LA PROTECTION DE L'ENVIRONNEMENT !



- ① Votre appareil contient de nombreux matériaux valorisables ou recyclables.
- ➔ Confiez celui-ci dans un point de collecte ou à défaut dans un service agréé pour que son traitement soit effectué.

LOCALIZACIÓN DE AVERÍAS

Problemas	Causas posibles	Soluciones
No hay vapor.	El aparato no está encendido.	Asegúrese de que ha conectado correctamente el aparato. A continuación, apriete el pedal on/off y verá cómo se ilumina la luz indicadora de alimentación situada en la parte frontal.
	La manguera flexible está obstruida.	Compruebe que la manguera flexible no está doblada ni retorcida.
	No queda agua en el depósito.	Desconecte el aparato y rellene el depósito.
	Todavía no se genera vapor.	El aparato produce vapor unos 45 segundos después de haberlo encendido.
El flujo de vapor es bajo.	El aparato tiene cal.	Consulte el procedimiento para eliminar la cal (apartado Limpieza).
	La manguera esta obstruida.	Asegúrese de que la manguera no esta doblada o torcida.
	No queda agua en el depósito.	Desconecte el aparato y rellene el depósito.
Sale agua por los orificios del cabezal de vapor.	Hay condensación en la manguera flexible.	No utilice nunca la central de vapor en posición horizontal. Mantenga la manguera flexible extendida verticalmente y espere a que el agua condensada vuelva al depósito.
El aparato tarda mucho en calentarse y/o expulsa partículas blancas.	El aparato tiene cal.	Consulte el procedimiento para eliminar la cal (apartado Limpieza).

LA PROTECCIÓN DEL MEDIO AMBIENTE ES LO PRIMERO!



- ① Su aparato contiene materiales valorizables o reciclables.
- ➔ Para deshacerse de él, llévelo a un punto de recolección específico.

