

SteamPod 3

PROFESSIONAL STYLER
LISSEUR PROFESSIONNEL

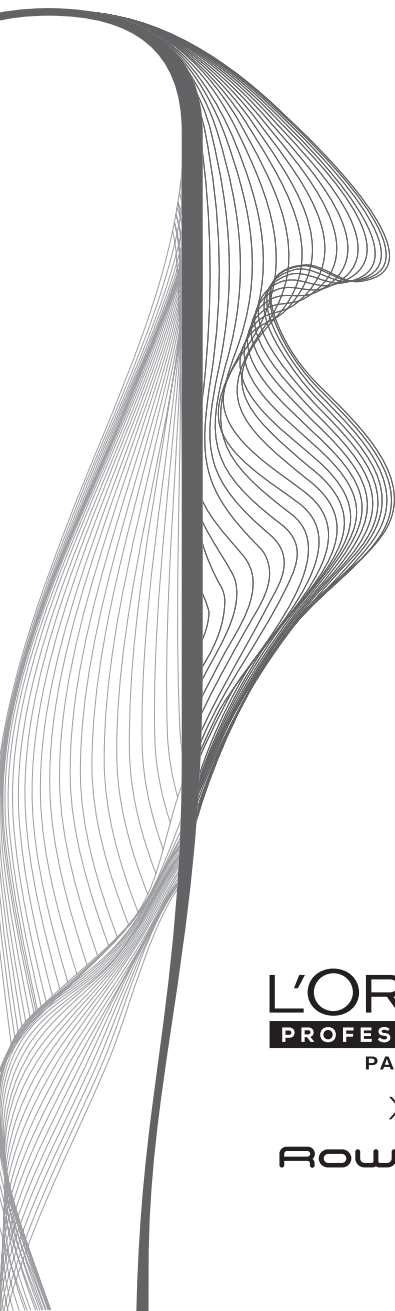

FR	TR
EN	BG
ES	HR
DE	RU
IT	HU
PT	PL
NL	CS
EL	RO
SV	SR
DA	SK
NO	SL
FI	IN
ET	VI
LT	HI
LV	FA

L'ORÉAL
PROFESSIONNEL
PARIS

X

Rowenta
SALON

SUMMARY

FR	FRENCH - FRANÇAIS	6
EN	ENGLISH	9
ES	SPANISH - ESPAÑOL	11
DE	GERMAN - DEUTSCH	14
IT	ITALIAN - ITALIANO	18
PT	PORTUGUESE - PORTUGUÊS	21
NL	DUTCH - NEDERLAND	24
EL	GREEK - ΕΛΛΗΝΙΚΑ	27
SV	SWEDISH - SVENSKA	30
DA	DANISH - DANSK	33
NO	NORWEGIAN - NORSK	36
FI	FINNISH - SUOMI	38
ET	ESTONIAN - EESTI	41
LT	LITHUANIAN - LIETUVIŠKAI	44
LV	LATVIAN - LATVIEŠU	46
TR	TURKISH - TÜRKÇE	49
BG	BULGARIAN - БЪЛГАРСКИ	53
HR	CROATIAN - HRVATSKI	56
RU	RUSSIAN - РУССКИЙ	58
HU	HUNGARIAN - MAGYAR	62
PL	POLISH - POLSKI	65
CS	CZECH - ČESKÁ	68
RO	ROMANIAN - ROMÂNĂ	71
SR	SERBIAN - SRPSKI	74
SK	SLOVAK - SLOVENČINA	77
SL	SLOVENIAN - SLOVENŠČINA	80
IN	INDONESIA	83
VI	VIETNAMESE - TIẾNG VIỆT	86
HI	HINDI - हिन्दी	88
FA	FARSI - فارسی	95

SteamPod

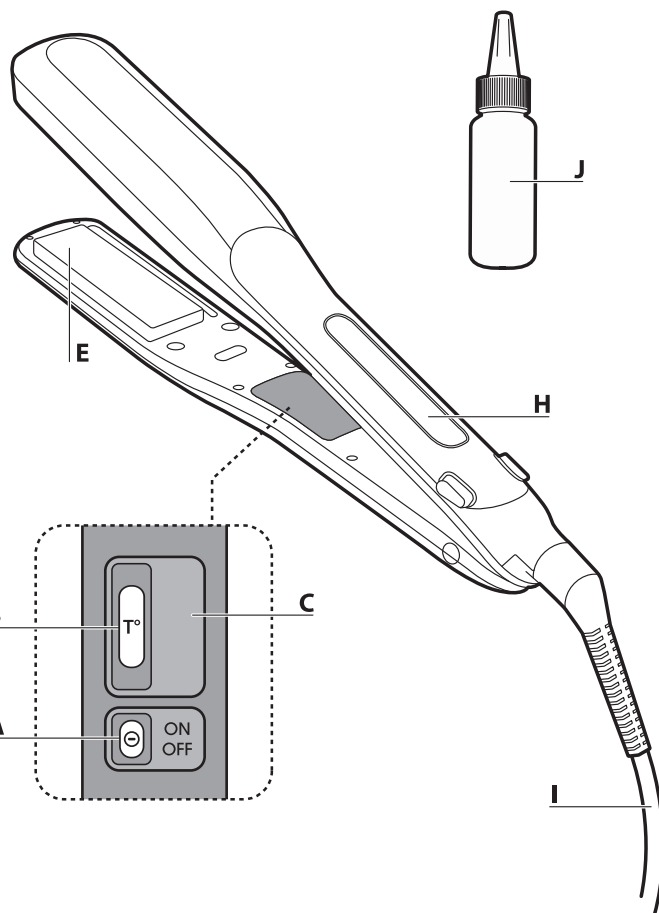
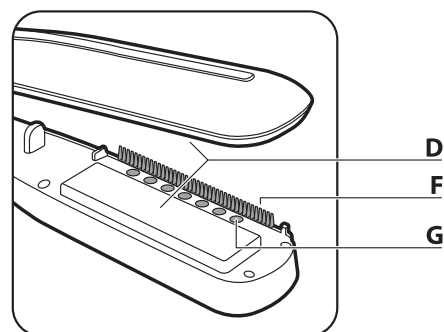

1

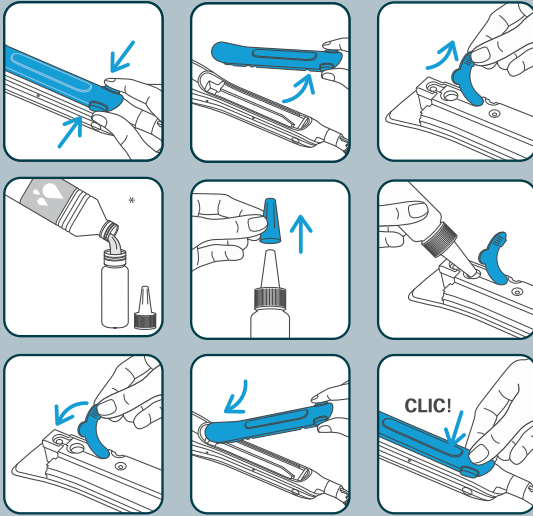

*Eau déminéralisée - *Demineralsed water - *Água desmineralizada - *Agua desmineralizada - *Entmineralisiertes Wasser - *Acqua demineralizzata - *Gedemineraliseerd water - *Αμινομιένο νερό - *Demineralserat vatten - *Demineralseret vand - *Demineralsert vann - *Demineralsoitu vesi - *Demineralsieritud vesi - *Demineralsizuotas vanduo - *Demineralsizēts ūdens - *Demineralsize su - *Деминерализирана вода - *Demineralsizirana voda - *Деминерализованная вода - *Lágyított víz - *Woda demineralizowana - *Demineralsizovaná voda - *Ара̋ demineralizáta - *Demineralsizovana voda - *Demineralsizovaná voda - *Demineralsizirana voda - *Air demineralisasi - *Nước khử khoáng - *डिमिनरलाइज्ड पानी - *دش زى لارنى چىد با - *

2

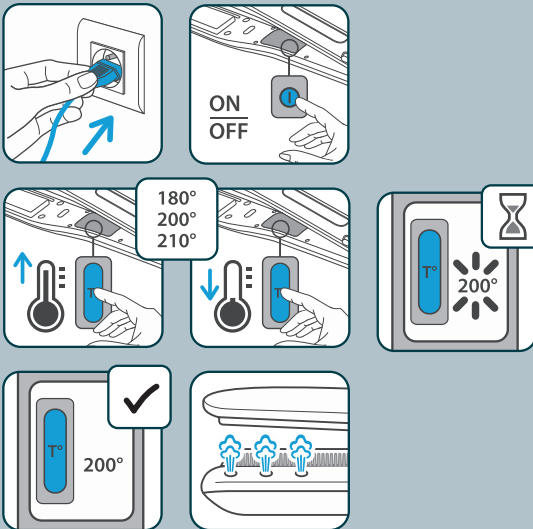

3

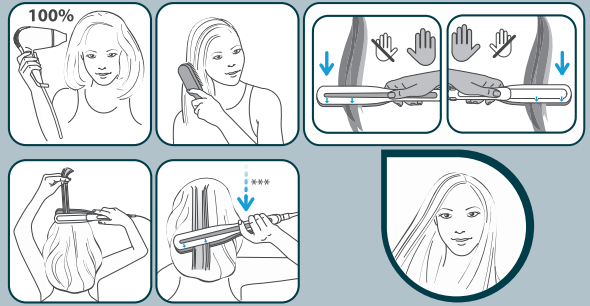

***Run through hair slowly - ***passage lent - ***Passe lentamente pelo cabelo - ***Pasar lentamente por el cabello - ***Langsam durch das Haar ziehen - ***Passaggio lento - ***Ga langzaam door het haar - ***Περάστε αργά τα μαλλιά - ***För långsamt genom håret - ***For langsomt gennem håret - ***La det renne sakte gjennom håret - ***Kujeta hiuksia pitkin hitaasti - ***Tõmmake aeglaselt läbi juuste - ***Letai perbraukite per plaukus - ***Lēnai pārvietošanai pār matu šķipsnām - ***Saçınızdan yavaşça geçirin - ***Прекорпаўіме нрзс косама бавно - ***Polako prodite kroz kosu - ***Медленно проредіте на волосах - ***Lassan menjen végig a hajon - ***Powoli przesuwaj po włosach - ***Pomalalu projizdējte vlny - ***Applicati usor pe păr - ***Polako prodite kroz kosu - ***Pomalý prechádzajte vlasy - ***Počasí vlecite skozi lasé - ***Gunakan di rambut secara perlahan - ***Di chuyển chậm qua tóc - ***बालों पर धीरे-धीरे चलाए - ***يا آرامش از طريق مویها به کار انداخته شده - ***Di chuyển chậm qua tóc - ***बालों पर धीरे-धीरे चलाए - ***يا آرامش از طريق مویها به کار انداخته شده

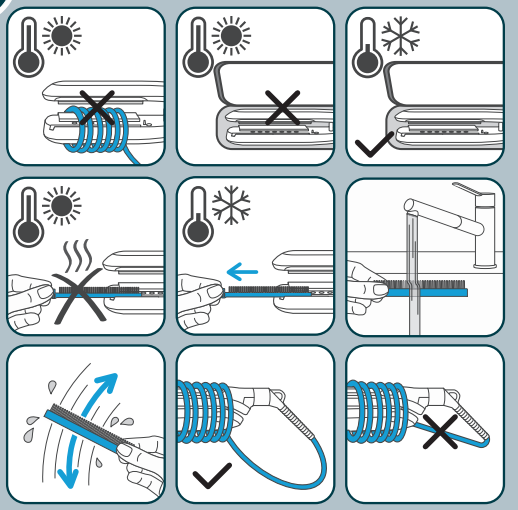
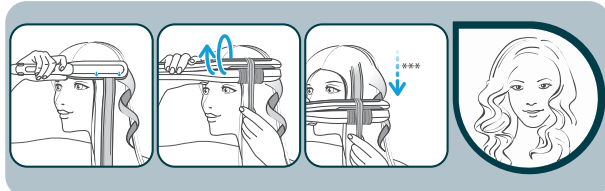

1. DESCRIPTION

- | | |
|--------------------------------------|---------------------------------------|
| A. Bouton on/off | F. Peigne amovible |
| B. Bouton pour régler la température | G. Sortie vapeur |
| C. Affichage de la température | H. Réservoir d'eau amovible |
| D. Plaques lissantes | I. Cordon d'alimentation |
| E. Plaque flottante | J. Flacon de remplissage du réservoir |

2. CONSEILS DE SÉCURITÉ

- Les accessoires de l'appareil deviennent très chauds pendant l'utilisation.
- Pour assurer une protection supplémentaire, l'installation d'un dispositif à courant résiduel (RCD) ayant un courant de fonctionnement résiduel nominal n'excédant pas 30mA est conseillé dans le circuit alimentant la salle de bain. Demandez conseil à l'installateur.

 **MISE EN GARDE** : ne pas utiliser cet appareil près des baignoires, des douches, des lavabos ou autres récipients contenant de l'eau.

- Lorsque l'appareil est utilisé dans une salle de bain, débranchez-le après usage car la proximité de l'eau peut présenter un danger même lorsque l'appareil est arrêté.

• Danger de brûlure. Conserver l'appareil hors de portée des jeunes enfants, en particulier lors de son utilisation et de son refroidissement.
 • Lorsque l'appareil est raccordé à l'alimentation, ne jamais le laisser sans surveillance.
 • Toujours placer l'appareil avec le support, s'il existe, sur une surface plate stable, résistant à la chaleur.
 • Cet appareil n'est pas prévu pour être utilisé par des personnes (y compris les enfants) dont les capacités physiques, sensorielles ou mentales sont réduites, ou des personnes dénuées d'expérience ou de connaissances, sauf si elles ont pu bénéficier, par l'intermédiaire d'une personne responsable de leur sécurité, d'une surveillance ou d'instructions préalables concernant l'utilisation de l'appareil. Il convient de surveiller les enfants pour s'assurer qu'ils ne jouent pas avec l'appareil.

- Cet appareil peut être utilisé par des enfants de 8 ans et plus et des personnes ayant des capacités physiques, sensorielles ou mentales réduites ou un manque d'expérience et de connaissances, si ils ont reçu un encadrement ou des instructions concernant l'utilisation de l'appareil en toute sécurité et comprennent les risques encourus. Les enfants ne doivent pas jouer avec l'appareil.

Les enfants ne doivent ni nettoyer l'appareil ni s'occuper de son entretien sans surveillance. Il convient de surveiller les enfants pour s'assurer qu'ils ne jouent pas avec l'appareil.

- Si le câble d'alimentation est endommagé, il doit être remplacé par le fabricant, son service après vente ou des personnes de qualification

similaire afin d'éviter un danger.

- Évitez le contact avec la peau.
- Assurez-vous que le cordon d'alimentation ne soit jamais en contact avec les parties chaudes de l'appareil.
- Placer toujours l'appareil sur une surface plane résistante à la chaleur.
- N'utilisez pas votre appareil et contactez un Centre Service Agréé si votre appareil est tombé ; s'il ne fonctionne pas normalement.
- En cas de fuite d'eau (de l'eau s'écoule le long de la pince ou sous le réservoir) ou d'anomalie de fonctionnement, débranchez l'appareil, ne l'utilisez plus et contactez un Centre Service Agréé.
- Débranchez l'appareil pendant les opérations de nettoyage et dès que vous avez terminé de l'utiliser.
- Ne pas immerger ni passer sous l'eau, même pour le nettoyage.

- Le modèle LP72 est fabriqué par le Groupe SEB - 38780 Pont Eveque - France.
- Cet appareil est conçu pour être aussi utilisé dans des zones commerciales.
- Le niveau de pression acoustique pondéré A est inférieur à 70 dB (A).
- La puissance nominale est basée sur un cycle d'utilisation typique 10s plaques ouvertes et 10s plaques fermées.

3. PRÉCAUTIONS D'EMPLOI

Quelle eau utiliser ?

L'appareil s'utilise avec une eau sans calcaire, utiliser une eau déminéralisée du commerce. Le non respect de cette préconisation entraînera une baisse des performances de votre appareil. L'entartrage de votre produit n'est pas couvert par la garantie. N'utilisez jamais d'eau contenant des additifs (amidon, parfum, substances aromatiques, adoucissant, etc.), ni de l'eau de batterie ou de condensation (par exemple l'eau des séchoirs à linge, l'eau des réfrigérateurs, l'eau des climatiseurs, l'eau de pluie).



Flacon à remplir avec de l'eau déminéralisée du commerce

Quelle température pour quel service ?

3 niveaux de température : 180 °C – 200 °C – 210 °C.

Adaptez la température à votre type de cheveux.

La température de 210° peut être utilisée sur les types de cheveux suivants : naturels/ épis / bon niveau de résistance, non colorés/non méchés.

Comment remplir le réservoir ?

Le retirer en appuyant sur les deux boutons en bas du réservoir puis le soulever. Une fois retiré, soulever la languette et remplir le réservoir jusqu'au niveau max à l'aide de votre flacon d'eau déminéralisée.

Comment remettre le réservoir ?

Mettre en place l'avant du réservoir puis appuyer sur l'arrière pour le clipser.

4. GARANTIE INTERNATIONALE



www.rowenta.com

Ce produit est réparable par ROWENTA, pendant et après la période de garantie.

Les accessoires, consommables, et autres pièces remplaçables directement par l'utilisateur, peuvent être achetées, si ils sont disponibles localement, tel que décrit sur le site internet www.rowenta.com.

La Garantie

Ce produit est garanti par ROWENTA contre tout défaut de fabrication ou de matière, pendant 2 ans pour le grand public et 1 an pour un usage professionnel (selon la loi en vigueur).

Cette Garantie Internationale du fabricant ROWENTA vient en complément des droits des consommateurs.

La Garantie Internationale du fabricant couvre tous les coûts de remise en état d'un produit reconnu défectueux pour redevenir conforme à ses spécifications d'origine, par la réparation, la main d'oeuvre, et le remplacement éventuel de pièces défectueuses. Au choix de ROWENTA, un produit de remplacement peut être proposé à la place de la réparation du produit défectueux. Les obligations de ROWENTA dans le cadre de cette garantie se limitent exclusivement à cette réparation ou ce remplacement.

Conditions & Exclusions

La Garantie Internationale de ROWENTA ne s'applique que pendant la période définie pour les pays cités dans la Liste des Pays jointe, et n'est valable que sur présentation d'un justificatif d'achat. Le produit peut être déposé directement chez un réparateur agréé, ou peut y être envoyé en recommandé après avoir été emballé de manière adéquate. La liste complète des réparateurs agréés dans chaque pays,

avec leurs coordonnées complètes, est disponible sur le site de ROWENTA (www.rowenta.com), ou en appelant le numéro du Service Consommateur précisé dans la Liste des Pays. ROWENTA n'a aucune obligation de réparer ou d'échanger un produit qui ne serait pas accompagné d'un justificatif d'achat.

Cette garantie ne couvre pas les dommages qui seraient le résultat d'une mauvaise utilisation, d'une négligence, du non respect des instructions d'utilisation et de maintenance, de l'utilisation avec une alimentation électrique non conforme à celle spécifiée sur la plaque signalétique, ou d'une modification ou d'une réparation non autorisée du produit. Elle n'inclut également pas l'usure normale du produit, ni la maintenance ou le remplacement de pièces consommables, ni les cas suivants :

- utilisation d'une eau ou d'un consommable non adapté
- entartrage (tout détartrage doit être réalisé conformément aux instructions dans le mode d'emploi)
- entrée d'eau, de poussière, d'insectes... dans le produit
- dommages dus à un choc, ou une surcharge
- tous accidents liés à un feu, une inondation, la foudre ...
- usage professionnel ou sur un lieu de travail
- verre ou céramique endommagé
- taches dues aux produits de coloration des cheveux

Cette garantie ne s'applique pas aux produits choqués, ou aux dommages résultant d'une utilisation impropre ou sans entretien, aux problèmes d'emballage ou de transport pendant l'expédition du produit par son propriétaire.

La Garantie Internationale de ROWENTA couvre exclusivement les produits achetés et utilisés dans un des pays listés.

Droits des Consommateurs

Cette Garantie Internationale de ROWENTA n'affecte ni les droits légaux dont bénéficie tout consommateur localement, qui ne sauraient être exclus ou limités, ni les droits légaux envers un distributeur auprès de qui aurait été acheté un produit.

Cette Garantie donne au consommateur des droits spécifiques, et le consommateur peut par ailleurs bénéficier des droits particuliers en fonction du Pays, de l'Etat ou de la Province. Le consommateur peut faire usage de ces droits de son seul fait.

5. EN CAS DE PROBLÈMES

LES CHEVEUX NE SONT PAS CORRECTEMENT LISSÉS :

- Avez-vous utilisé l'appareil dans le bon sens ? (sorties vapeur et peigne vers les pointes des cheveux)
- Êtes-vous passé assez lentement sur une mèche fine ?
- Avez-vous utilisé les cosmétiques Steampod ?
- Avez-vous séché les cheveux à 100 % au préalable ?
- Avez-vous sélectionné la bonne température ?
- L'appareil fait-il de la vapeur ? NON
 - Avez-vous correctement rempli le réservoir ? Le remplir et fermer la pince jusqu'à ce que la vapeur sorte.
 - Avez-vous enfoncé correctement le réservoir jusqu'au clic ?
 - L'appareil est-il prêt en température ? Attendre que le chiffre de température sélectionnée ne clignote plus.

VAPEUR NON VISIBLE :

- Dans un environnement très humide, il se peut que la vapeur ne se voie pas mais reste efficace.

L'APPAREIL NE CHAUFFE PAS :

- Avez-vous vérifié que l'appareil n'est pas en mode économie d'énergie.

TOUS LES VOYANTS CLIGNOTENT :

- Si tous les voyants de température clignotent simultanément : emmenez votre appareil dans un centre de service agréé.

LA PLAQUE SUPÉRIEURE N'EST PAS FIXE

- C'est normal, l'appareil est équipé d'une plaque mobile pour une meilleure efficacité du lissage.

VOTRE APPAREIL ÉMET DE L'EAU PAR LES SORTIES VAPEUR :

- Emmenez votre appareil dans un centre de service agréé.

VOTRE APPAREIL FUIT :

- Débranchez-le immédiatement. Emmenez votre appareil dans un centre de service agréé.

LA VAPEUR DU STEAMPOD S'ARRÊTE DE TEMPS EN TEMPS :

- C'est normal, l'appareil a été conçu pour réguler la vapeur avec un débit maîtrisé.

6. PARTICIPONS À LA PROTECTION DE L'ENVIRONNEMENT!



➔ Votre appareil contient de nombreux matériaux valorisables ou recyclables.

① Confiez celui-ci dans un point de collecte pour que son traitement soit effectué.



FR
Cet appareil,
ses accessoires
et cordons
se recyclent



À DÉPOSER
EN MAGASIN



OU



À DÉPOSER
EN DÉCHÈTERIE

Points de collecte sur www.quefaireemesdechets.fr
Privilégiez la réparation ou le don de votre appareil !

1. DESCRIPTION

- A. On/Off button
- B. Temperature adjustment button
- C. Temperature display
- D. Straightening plates
- E. Floating plate

- F. Removable comb
- G. Steam outlet
- H. Detachable water tank
- I. Power cord
- J. Bottle for filling water tank

2. SAFETY ADVICE

- The appliance accessories become very hot during use.
- For additional protection, the installation of a residual current device (RCD) with a nominal residual operating current not exceeding 30mA is recommended in the electric circuit supplying the bathroom. Ask the installer for advice.



- **WARNING:** do not use this appliance near bathtubs, showers, sinks or other vessels containing water.

- When the appliance is used in a bathroom, unplug it after use as the proximity of the water is dangerous, even when the appliance is switched off.

- Burn hazard. Keep appliance out of reach from young children, particularly during use and cool down
- When the appliance is connected to the power supply, never leave it unattended
- Always place the appliance with the stand, if any, on a heat-resistant, stable flat surface .
- This appliance is not designed for use by persons (including children) with reduced physical, mental or sensory abilities, or people with no prior experience or knowledge of this appliance, unless they have been given prior supervision and instruction concerning this appliance by a person responsible for their safety. It is recommended that children be supervised to ensure that they do not play with the appliance.

- This appliance can be used by children from 8 years of age and above and persons with reduced physical, sensory or mental abilities or lacking experience and knowledge, on the condition that they have been given supervision or instructions concerning use of the appliance in a safe way and that they understand the hazards involved. Children must not play with the appliance.

- Children should not clean or care for the appliance without supervision. It is recommended that children be supervised to ensure that they do not play with the appliance.

- If the power cable is damaged, it must be replaced by the manufacturer, their after-sales service or a similarly qualified person to avoid any hazards.

- Avoid contact with the skin.
- Make sure that the power cord is never in contact with the hot parts of the appliance.
- Always place the appliance on a heat resistant surface.
- Do not use your appliance and contact an Authorised Service Centre if it has fallen or if it does not operate normally.
- In the case of a water leak (the water flows along the clamp or under the tank) or an operating fault, disconnect the appliance, do not use it again and contact an Authorised Service Centre.
- Unplug the appliance during cleaning operations and as soon as you have finished using it.
- Do not submerge it or run it under water, even to clean it.
- Do not walk on the steam cord.

- Model LP72 manufacturer by Groupe SEB – 38780 Pont Eveque – France
- This appliance is designed to be used also in commercial areas.
- The A-weighted sound pressure level is below 70 dB(A).
- The rated power is based on a typical usage cycling 10s open plates and 10s closed plates.

3. PRECAUTIONS FOR USE

What kind of water do I use?

The appliance is used with lime-free water. Use a commercially-available demineralised water. Failure to comply with this recommendation will result in poorer performance of your appliance. Scaling of your product is not covered by the warranty. Never use water containing additives (starch, perfume, aromatic substances, softener, etc.), nor water from the heating/cooling systems or condensation (for example water from clothes driers, water from refrigerators, water from air conditioners, rainwater).



Bottle to be filled with commercially available demineralised water

What temperature do I use for which service?

3 temperature levels: 180°C – 200°C – 210°C.

Adjust the temperature to your hair type.

The temperature of 210° can be used on the following hair types: natural/thick/strong, not coloured/not highlighted.

How do I fill the tank?

Remove it by pressing the two buttons at the bottom of the tank then lift it up. Once removed, lift the tab and fill the tank up to the maximum level using your bottle of demineralised water.

How do I put the tank back in?

Put the front of the tank in place then press on the back to snap it in place.

4. INTERNATIONAL LIMITED GUARANTEE



: www.rowenta.com

This product is repairable by ROWENTA during and after the guarantee period. Accessories, Consumables and end-user replaceable parts can be purchased, if locally available, as described on the ROWENTA internet site.

The Guarantee

This product is guaranteed by ROWENTA against any manufacturing defect in materials or workmanship for 2 (two) years for use by the general public and 1 (one) year for professional use (in accordance with current law).

The international manufacturer's guarantee by ROWENTA is an extra benefit which does not affect consumer's Statutory Rights.

The international manufacturer's guarantee covers all costs related to restoring the proven defective product so that it conforms to its original specifications, through the repair or replacement of any defective part and the necessary labour. At ROWENTA's choice, a replacement product may be provided instead of repairing a defective product. ROWENTA's sole obligation and your exclusive resolution under this guarantee are limited to such repair or replacement.

Conditions & Exclusions

The international ROWENTA guarantee only applies within the guarantee period and for those countries listed in the Country List attached and is valid only on presentation of a proof of purchase. The product can be taken directly in person to an authorised service centre or must be adequately packaged and returned, by recorded delivery (or equivalent method of postage), to a ROWENTA authorised service centre. Full address details for each country's authorised service centres are listed on the ROWENTA website (www.rowenta.com) or by calling the appropriate telephone number as set out in the Country List to request the appropriate postal address.

ROWENTA shall not be obliged to repair or replace any product which is not accompanied by a valid proof of purchase.

This guarantee will not cover any damage which could occur as a result of misuse, negligence, failure to follow ROWENTA instructions, use on current or voltage other than as stamped on the product, or a modification or unauthorised repair of the product. It also does not cover normal wear and tear, maintenance or replacement of consumable parts, or the following:

- using the wrong type of water or consumable
- scaling (any de-scaling must be carried out according to the instructions for use)
- ingress of water, dust or insects into the product
- mechanical damages, overloading
- damages or bad results due to wrong voltage or frequency
- accidents including fire, flood, thunderbolt etc
- professional or commercial use
- damage to any glass or porcelain ware in the product
- stains due to hair colouring products

This guarantee does not apply to any product that has been tampered with, or to damages incurred through improper use and care, faulty packaging by the owner or mishandling by any carrier. The international ROWENTA guarantee applies only for products used in any of the listed countries where the specific product is sold.

Consumer Statutory Rights

This international ROWENTA guarantee does not affect the statutory rights a consumer may have or those rights that cannot be excluded or limited, nor rights against the retailer from which the consumer purchased the product. This guarantee gives a consumer specific legal rights, and the consumer may also have other legal rights which vary from State to State or Country to Country. The consumer may assert any such rights at his sole discretion.

5. TROUBLESHOOTING

THE HAIR IS NOT PROPERLY STRAIGHTENED:

- Have you used the appliance the right way round? (Steam outlets and comb pointing to the ends of the hair)
- Did you go slowly enough on the lock of hair?
- Did you use Steampod cosmetics?
- Have you completely dried the hair beforehand?
- Have you selected the correct temperature?
- Is the appliance producing steam? NO
 - Have you correctly filled the tank? Fill it and close the clamp until the steam comes out.
 - Did you press the tank in correctly until you heard it click?
 - Has the appliance reached its temperature? Wait until the selected temperature figure is no longer flashing.

STEAM NOT VISIBLE:

- In a very humid environment, steam may not be seen but will still be effective.

THE APPLIANCE IS NOT HEATING UP:

- Have you checked that the appliance is not in power safe mode?

ALL THE LIGHTS ARE FLASHING:

- If all the temperature lights are flashing simultaneously: take your appliance to an Approved Service Center.

THE TOP PLATE IS NOT FIXED

- This is normal, the appliance is equipped with a movable plate for more efficient straightening.

YOUR APPLIANCE ISSUES WATER FROM THE STEAM OUTLETS

- Take your appliance to an Approved Service Center.

YOUR APPLIANCE IS LEAKING:

- Unplug it immediately, take your appliance to an Approved Service Center.

THE STEAM FROM THE STEAMPOD STOPS FROM TIME TO TIME

- This is normal, the appliance has been designed to regulate steam with a controlled flow.

6. PARTICIPATE IN PROTECTING THE ENVIRONMENT!



☞ Your appliance contains many recoverable or recyclable materials.

① Leave it at a collection point for processing.

ES

1. DESCRIPCIÓN

- A. Botón de encendido/apagado
- B. Botón de ajuste de temperatura
- C. Pantalla de temperatura
- D. Placas de planchado
- E. Placa flotante

- F. Peine extraible
- G. Salida de vapor
- H. Depósito de agua extraible
- I. Cable de alimentación
- J. Botella para llenar el depósito del agua

2. DISPOSITIVO DE SEGURIDAD

- El aparato alcanza altas temperaturas cuando está en funcionamiento.
- Para mayor protección, se recomienda la instalación de un dispositivo de corriente residual (rcD) con una corriente de funcionamiento residual nominal que no exceda de 30 mA en el circuito eléctrico que alimenta el baño. Pida consejo al instalador.

  **ADVERTENCIA:** no utilizar este aparato cerca de bañeras, duchas, lavabos u otros recipientes con agua.

- Cuando el aparato se usa en un cuarto de baño, desenchúfelo después de usarlo ya que la proximidad del agua presenta un peligro, incluso cuando el aparato está apagado.

- Peligro de quemaduras. Mantenga el aparato fuera del alcance de los niños, especialmente durante su uso y mientras se está enfriando.
- Cuando el aparato está enchufado a la toma de corriente, no lo deje nunca desatendido.
- Coloque siempre el aparato con el soporte, si lo tuviera, sobre una superficie resistente al calor, estable y plana.
- Este dispositivo no está diseñado para ser utilizado por personas (incluidos niños) con discapacidades físicas, mentales o sensoriales, o personas sin experiencia previa o conocimiento de este dispositivo, a menos que hayan sido supervisados e informados previamente por una persona responsable de su seguridad. Se recomienda que los niños sean supervisados para asegurarse de que no juegan con el aparato.

- Este aparato puede ser utilizado por niños a partir de los 8 años y por personas con discapacidades físicas, sensoriales o mentales, o que carezcan de experiencia y conocimientos, con la condición de que hayan recibido supervisión o instrucciones sobre el uso seguro del aparato y que comprendan los peligros involucrados. Los niños no deben jugar con el aparato.

Los niños no deben realizar tareas de limpieza y cuidados del aparato sin supervisión. Se recomienda supervisar a los niños para asegurarse de que no juegan con el aparato.

- Si el cable estuviera dañado, deberá ser sustituido por el fabricante, su servicio postventa o personal con cualificaciones similares para evitar peligros.

- Evite el contacto con la piel.
- Asegúrese de que el cable de alimentación no entra nunca en contacto con las partes calientes del aparato.
- Use siempre el aparato sobre una superficie resistente al calor.
- No use el aparato, y póngase en contacto con un centro de servicio autorizado, si ha caído al suelo o no funciona correctamente.
- En caso de observarse fugas de agua (el agua fluye a lo largo de la abrazadera o por debajo del depósito) o de producirse un funcionamiento anómalo, desconecte el aparato, no lo use de nuevo y póngase en contacto con un servicio técnico autorizado.
- Desenchufe el aparato para limpiarlo y tan pronto como haya terminado de utilizarlo.
- No lo sumerja en agua ni lo ponga bajo el grifo, ni siquiera para limpiarlo.
- No pise el cable del vapor.

- Modelo LP72 fabricado por Groupe SEB – 38780 Pont-Eveque – Francia
- Este aparato está diseñado para usos comerciales.

- El nivel de presión acústica A ponderado es inferior a 70 dB(A).
- La potencia nominal se basa en el uso típico, variando entre 10 placas abiertas y 10 placas cerradas.

3. PRECAUCIONES DE USO

¿Qué tipo de agua utilizar?

El aparato está hecho para utilizarse con agua libre de cal. Use un agua desmineralizada disponible comercialmente.

El incumplimiento de esta recomendación dará como resultado un peor rendimiento de su dispositivo. La garantía no cubre la calcificación de su producto. Nunca use agua que contenga aditivos (almidón, perfume, sustancias aromáticas, suavizantes, etc.), ni agua de los sistemas de calefacción/refrigeración o condensación.

(como, por ejemplo, agua de secadores de ropa, agua de frigoríficos, agua de aparatos de aire acondicionado, agua de lluvia).



Llenar la botella con agua desmineralizada. Disponible en comercios.

¿Qué temperatura uso según aplicaciones?

3 niveles de temperatura: 180°C – 200°C – 210°C.

Ajuste la temperatura a su tipo de cabello.

La temperatura de 210° puede utilizarse para los siguientes tipos de cabello: natural/grueso/fuerte, sin teñir/sin mechas.

¿Cómo lleno el depósito?

Retire el depósito presionando los dos botones ubicados en su parte inferior y levántelo. Una vez fuera, levante la pestaña y llene el depósito hasta el nivel máximo utilizando la botella de agua desmineralizada.

¿Cómo vuelvo a colocar el depósito?

Coloque la parte delantera del depósito en su lugar y presiónelo por detrás hasta que se enganche en su lugar.

4. GARANTÍA INTERNACIONAL



www.rowenta.com

Este producto es susceptible de reparación por ROWENTA durante y después del periodo de garantía. Los accesorios, consumibles y componentes reemplazables por el usuario final, caso de estar disponibles localmente, pueden ser adquiridos tal y como se describe en la página web de ROWENTA.

La Garantía

Este es un producto garantizado por ROWENTA contra defectos de fabricación o en los materiales por 2 (dos) años para uso por el público en general y 1 (un) año para uso profesional (de acuerdo a la ley en vigor).

La garantía internacional que ROWENTA emite como fabricante es una ventaja adicional que no afecta a los derechos legales del consumidor.

La garantía internacional del fabricante cubre todos los costes de restitución del producto defectuoso, de forma que se ajuste a sus especificaciones originales, ya sea mediante su reparación o la sustitución de los componentes defectuosos y la mano de obra necesaria. A criterio de ROWENTA podrá sustituir el producto defectuoso, en lugar de repararlo. La reparación o sustitución del producto es la única obligación de ROWENTA y la única y exclusiva solución facilitada al cliente en virtud de la presente garantía.

Condiciones y exclusiones

La garantía internacional ROWENTA únicamente será de aplicación durante 1 año y en los países relacionados en la Lista de Países adjunta, y será válida solamente cuando vaya acompañada de una prueba de compra. Se puede llevar el producto en persona directamente a un Servicio Post-venta autorizado, o embalarlo adecuadamente y enviarlo, por correo certificado (o envío postal equivalente), a un Servicio Post-venta autorizado de ROWENTA. La dirección completa de los Servicios Post-venta autorizados en cada país puede obtenerse en la página web de ROWENTA (www.rowenta.com) o llamando al número de teléfono del país en cuestión indicado en la Lista de Países, en el que le proporcionarán la dirección de correo.

ROWENTA no estará obligada a reparar o sustituir productos que no vayan acompañados de una prueba de compra válida.

Esta garantía no cubrirá los daños que puedan producirse como resultado de usos incorrectos, negligencia, inobservancia de las instrucciones de ROWENTA, conexión a corrientes o voltajes distintos de los impresos en el producto, o una modificación o reparación no autorizada del producto. Tampoco cubre el uso y desgaste habitual, el mantenimiento o sustitución de consumibles, ni lo siguiente:

- la utilización de un tipo de agua o cualquier otro producto inadecuado;
- la calcificación (las descalcificaciones deberán realizarse con arreglo a las instrucciones de uso);
- el acceso de agua, polvo o insectos dentro del producto;
- daños mecánicos, sobrecarga;
- daños o malos resultados debidos a un voltaje o frecuencia equivocados;
- accidentes, incluidos incendios, inundaciones, rayos, etc;

- uso profesional o comercial;
- daños en los materiales de vidrio o porcelana del producto;
- manchas debidas a productos de tinte de pelo

Esta garantía no se aplica a productos que hayan sido manipulados, ni en el caso de daños ocasionados por un uso o mantenimiento indebidos, un embalaje inadecuado por parte del consumidor o por una manipulación incorrecta del transportista.

La garantía internacional Rowenta se aplica únicamente a los productos utilizados en cualquiera de los países listados donde este producto específico se vende.

Derechos legales de los consumidores

La garantía internacional ROWENTA no afecta a los derechos legales de los consumidores ni a derechos que no puedan ser excluidos o restringidos, ni a los derechos que el consumidor tenga frente al comerciante minorista que le vendió el producto. Esta garantía proporciona al consumidor derechos legales específicos, y el consumidor también podrá tener otros derechos legales que variarán de una región a otra o de un país a otro. El consumidor ejercerá esos derechos a su criterio

5. RESOLUCIÓN DE PROBLEMAS

EL CABELLO NO ESTÁ BIEN ALISADO:

- ¿Ha utilizado el aparato en la dirección correcta? (las salidas de vapor y el peine apuntando hacia las puntas del pelo)
- ¿Ha pasado el aparato despacio por la mecha de pelo?
- ¿Ha usado cosméticos Steampod?
- ¿Ha secado el pelo completamente antes de utilizar el aparato?
- ¿Ha seleccionado la temperatura correcta?
- ¿Produce vapor el aparato? no
 - ¿Ha llenado el depósito correctamente? Llene y Cierre la abrazadera hasta que salga vapor.
 - ¿Ha presionado el depósito correctamente en su lugar hasta escuchar un sonido de clic?
 - ¿Ha alcanzado el aparato su temperatura? Espere hasta que los dígitos de la temperatura seleccionada dejen de parpadear.

NO SE VE VAPOR:

- En un ambiente muy húmedo, es posible que no se vea el vapor, pero aun así será efectivo.

EL APARATO NO SE CALIENTA:

- ¿Has comprobado que el aparato no está en modo de ahorro energético?

TODAS LAS LUCES PARPADEAN:

- Si todas las luces de temperatura parpadean al mismo tiempo, lleve su aparato a un centro de servicio autorizado.

LA PLACA SUPERIOR NO ESTÁ FIJADA

- Esto es normal, el aparato está equipado con una placa móvil para planchar de modo más eficaz.

SALE AGUA POR LAS SALIDAS DE VAPOR DEL APARATO

- Lleve el aparato a un centro de servicio autorizado.

SU APARATO GOTEA:

- Desenchúfelo de inmediato y llévelo a un centro de servicio autorizado.

EL VAPOR DEL STEAMPOD SE DETIENE DE VEZ EN CUANDO

- Esto es normal, el aparato ha sido diseñado para regular el vapor con un flujo controlado.

6. ¡PARTICIPE EN LA PROTECCIÓN DEL MEDIOAMBIENTE!



➔ Su aparato contiene numerosos materiales recuperables o reciclables.

① Llévelo a un centro de recolección para que lo procesen.

DE

1. DESCRIPCIÓN



- A. Ein-/Aus-Taste
- B. Taste zur Temperatureinstellung
- C. Temperaturanzeige
- D. Glättplatte
- E. Bewegliche Platte

- F. Abnehmbarer Kamm
- G. Dampfaustrittsöffnungen
- H. Abnehmbarer Wassertank
- I. Netzkabel
- J. Flasche zum Befüllen des Wassertanks

2. SICHERHEITSHINWEISE

- Das Gerätzubehör wird während des Gebrauchs sehr heiß.
- Für einen zusätzlichen Schutz wird die Installation eines Fehlerstromschutzschalters

(rCd) mit einem Nennfehlerbetriebsstrom von nicht mehr als 30 mA im Stromkreis des Badezimmers empfohlen.

-   **WARNUNG:** Benutzen Sie dieses Gerät nicht in der Nähe von Badewannen, Duschen, Waschbecken oder anderen Behältern mit Wasser.

- Wenn das Gerät in einem Badezimmer verwendet wird, ziehen Sie nach Gebrauch den Netzstecker, da die Nähe des Wassers gefährlich ist, auch wenn das Gerät ausgeschaltet ist.

- Verbrennungsgefahr: Halten Sie das Gerät außerhalb der Reichweite von Kleinkindern, insbesondere während des Gebrauchs und des Abkühlens.
- Wenn das Gerät an das Stromnetz angeschlossen ist, lassen Sie es niemals unbeaufsichtigt.
- Stellen Sie das Gerät immer mit dem Ständer, falls vorhanden, auf eine hitzebeständige, stabile ebene Fläche.
- Dieses Gerät ist nicht für die Verwendung durch Personen (einschließlich Kinder) mit eingeschränkter körperlicher, geistiger oder sensorischer Fähigkeiten oder Personen ohne vorherige Erfahrung oder Kenntnis dieses Geräts bestimmt, es sei denn, sie wurden von einer für ihre Sicherheit verantwortlichen Person zuvor beaufsichtigt und angewiesen. Es wird empfohlen, dass Kinder beaufsichtigt werden, um sicherzustellen, dass sie nicht mit dem Gerät spielen.

- Das Gerät darf von Kindern ab 8 Jahren und Personen, deren körperliche oder geistige Unversertheit oder deren Wahrnehmungsfähigkeit eingeschränkt ist, oder Personen mit mangelnden Kenntnissen und Erfahrungen benutzt werden, sofern sie beaufsichtigt werden oder eine Einweisung in den sicheren Gebrauch des Geräts erhalten haben und die damit verbundenen Risiken verstehen. Kinder dürfen nicht mit dem Gerät spielen.

Kinder sollten das Gerät nicht ohne Aufsicht reinigen oder pflegen. Es wird empfohlen, dass Kinder beaufsichtigt werden, um sicherzustellen, dass sie nicht mit dem Gerät spielen.

- Wenn das Netzkabel beschädigt ist, muss es vom Hersteller, seinem Kundendienst oder einer ähnlich qualifizierten Person ausgetauscht werden, um Gefahren zu vermeiden.

- Vermeiden Sie den Kontakt mit der Haut.
- Achten Sie darauf, dass das Netzkabel niemals mit den heißen Teilen des Gerätes in Berührung kommt.
- Stellen Sie das Gerät immer auf eine hitzebeständige Oberfläche.
- Verwenden Sie Ihr Gerät nicht und wenden Sie sich an ein autorisiertes Kundendienstzentrum, wenn es heruntergefallen ist oder nicht ordnungsgemäß funktioniert.
- Im Falle eines Wasserlecks (das Wasser fließt entlang der Klemme oder unter dem Tank) oder einer Betriebsstörung trennen Sie das Gerät von der Stromversorgung, verwenden Sie es nicht wieder und wenden Sie sich an ein autorisiertes Kundendienstzentrum.
- Ziehen Sie während der Reinigung und nach der Benutzung des Geräts den Netzstecker.
- Tauchen Sie es nicht in Wasser ein und halten Sie es nicht unter laufendes Wasser, auch nicht zur Reinigung.
- Treten Sie nicht auf den Dampfschlauch.

- Model LP72 hergestellt von Groupe SEB – 38780 PontEveque – Frankreich
- Dieses Gerät ist auch für den Einsatz im gewerblichen Bereich konzipiert.

- Der A-bewertete Schallleistungspegel liegt unter 70 dB(A).
- Die Nennleistung basiert auf einer typischen Verwendung von 10 Sekunden bei offenen Platten und 10 Sekunden bei geschlossenen Platten.

3. VORSICHTSMASSNAHMEN FÜR DEN GEBRAUCH

Welches Wasser darf ich benutzen?

Das Gerät wird mit kalkfreiem Wasser betrieben. Verwenden Sie handelsübliches entmineralisiertes Wasser.

Die Nichtinhaltung dieser Empfehlung führt zu einer schlechteren Leistung Ihres Gerätes. Die Verkalkung Ihres Produkts wird nicht von der Garantie abgedeckt. Verwenden Sie niemals Wasser mit Zusatzstoffen (wie z. B. Stärke, Parfüm, Aromastoffe, Weichspüler usw.), Wasser aus Heizungs-/Kühlsystemen oder Kondenswasser (z. B. Wasser aus Wäschetrocknern, Kühlschränken, Klimaanlage oder Regenwasser).



Mit handelsüblichem entmineralisiertem Wasser zu befüllende Flasche

Welche Temperatur soll ich verwenden?

3 Temperaturstufen: 180 °C – 200 °C – 210 °C.

Passen Sie die Temperatur an Ihren Haartyp an.

Die Temperatur von 210 °C kann bei folgenden Haartypen angewendet werden: natürlich/dick/stark, nicht gefärbt/nicht aufgehellt.

Wie befülle ich den Tank?

Entfernen Sie ihn durch Drücken der beiden Tasten am Boden des Tanks, dann heben Sie ihn ab. Nach dem Entfernen öffnen Sie den Deckel und füllen Sie den Tank bis zum maximalen Füllstand mit dem entmineralisierten Wasser in Ihrer Flasche.

Wie bringe ich den Tank wieder an?

Setzen Sie die Vorderseite des Tanks ein und drücken Sie dann auf die Rückseite, bis er einrastet.

4. INTERNATIONALE GARANTIE



www.rowenta.com

Dieses Produkt wird von ROWENTA innerhalb und nach der Garantiezeit repariert. Ersatz- und Zubehörteile können wie auf der ROWENTA Homepage beschrieben erworben werden.

Garantie

ROWENTA gewährt für dieses Produkt auf Material- oder Herstellungsfehler 2 (zwei) Jahre Garantie für die Benutzung durch den Privatverbraucher und 1 (ein) Jahr für den gewerblichen Gebrauch (gemäß dem aktuellen Gesetz).

Die internationale ROWENTA Herstellergarantie ist ein zusätzlicher Vorteil, der die gesetzlichen Verbraucherrechte nicht beeinträchtigt.

Die internationale Herstellergarantie deckt alle Kosten ab, die zur Wiederherstellung der ursprünglichen Eigenschaften eines defekten Produktes dienen, durch Reparatur oder Austausch eines defekten Teiles und der dazu erforderlichen Arbeit. ROWENTA behält sich vor, ein Ersatzgerät zu liefern anstelle einer Reparatur des defekten Gerätes. ROWENTA's einzige ausschließliche Verpflichtung im Rahmen dieser Garantie beschränkt sich auf die Reparatur oder den Ersatz.

Bedingungen & Ausschluss

Die internationale ROWENTA Garantie findet nur Anwendung innerhalb der Garantiezeit in den Ländern, die in der beigelegten Länderliste aufgeführt sind und gilt nur bei Vorlage eines Kaufbeleges. Das defekte Gerät kann persönlich bei einer autorisierten ROWENTA Servicestelle abgegeben oder gut verpackt an eine autorisierte Servicestelle eingeschickt werden. Die Anschriften der autorisierten Servicestellen eines Landes finden Sie auf den ROWENTA Webseiten (www.rowenta.com) oder rufen Sie unter der entsprechenden Telefonnummer in der Länderliste an, um die Postanschrift zu erfragen. ROWENTA ist nicht verpflichtet, ein Produkt zu reparieren oder zu ersetzen, wenn diesem kein gültiger Kaufbeleg beiliegt.

Diese Garantie deckt nicht Schäden ab, die auftreten können als Folge von Missbrauch, Fahrlässigkeit, Nichtbeachtung der ROWENTA Bedienungsanleitungen, anderer Spannung oder Frequenz als auf dem Typenschild des Produktes angegeben, sowie einer Veränderung oder nicht autorisierten Reparatur des Produktes. Darüber hinaus erstreckt sie sich nicht auf normalen Verschleiß, fehlende Wartung oder ausgetauschte Ersatzteile und die folgenden Fälle:

- Verwendung von ungeeigneten Flüssigkeiten oder Zubehörteilen
- Verkalkung (jede Entkalkung muss gemäß der Bedienungsanleitung durchgeführt werden)
- Eindringen von Wasser, Staub oder Insekten in das Produkt
- Mechanische Schäden, Überbeanspruchung
- Schäden oder ungenügende Ergebnisse wegen falscher Spannung oder Frequenz
- Unglücksfälle wie Feuer, Wasser, Blitzschlag, etc.
- Professionelle oder gewerbliche Nutzung
- Bruch von Glas- oder Porzellanbestandteilen des Produktes
- Flecken durch Verwendung von Haarfärbeprodukten

Diese Garantie findet keine Anwendung auf Produkte, die verändert wurden oder auf Schäden, die durch unsachgemäße Benutzung oder Pflege, mangelhafte Verpackung oder falsche Handhabung des Transportdienstleisters aufgetreten sind.

Die internationale ROWENTA Garantie findet nur Anwendung auf Produkte, die in einem der aufgeführten Länder genutzt werden, in denen dieses Produkt verkauft wird.

Gesetzliche Rechte des Verbrauchers

Diese internationale ROWENTA Garantie beeinträchtigt weder die gesetzlichen Rechte des Verbrauchers, noch können diese ausgeschlossen oder eingeschränkt werden. Dies gilt auch für Rechte gegen den Händler, bei dem der Verbraucher das Produkt erworben hat. Diese Garantie gibt dem Verbraucher besondere Rechte. Zusätzlich hat der Verbraucher andere gesetzliche Rechte, die von Staat zu Staat oder von Land zu Land variieren.

Der Verbraucher kann diese Rechte nach eigenem Ermessen geltend machen.

5. BEHEBUNG VON STÖRUNGEN

DAS HAAR IST NICHT RICHTIG GEGLÄTTET:

- Haben Sie das Gerät richtig herum verwendet? (Dampfaustrittsöffnungen und Kamm zeigen zu den Haarspitzen)
- Sind Sie langsam genug vorgegangen und haben am Haaransatz angefangen?
- Haben Sie Steampod-Produkte verwendet?
- Haben Sie das Haar vorher komplett getrocknet?
- Haben Sie die richtige Temperatur gewählt?
- Produziert das Gerät Dampf? Nein
 - Haben Sie den Tank richtig befüllt? Befüllen Sie ihn und schließen Sie die Zange, bis Dampf austritt.
 - Haben Sie den Tank richtig eingedrückt, bis er hörbar eingerastet ist?
 - Hat das Gerät seine Temperatur erreicht? Warten Sie, bis die gewählte Temperaturanzeige nicht mehr blinkt.

DAMPF NICHT SICHTBAR:

- In einer sehr feuchten Umgebung ist der Dampf möglicherweise nicht sichtbar, aber dennoch wirksam.

DAS GERÄT ERWÄRMT SICH NICHT:

- Haben Sie überprüft, ob sich das Gerät im Stromsparmodus befindet?

ALLE LAMPEN BLINKEN:

- Wenn alle Temperaturleuchten gleichzeitig blinken: Bringen Sie Ihr Gerät zu einem zugelassenen Kundendienstzentrum.

DIE OBERE PLATTE BEWEGT SICH

- Dies ist normal, da das Gerät über eine beweglichen Platte verfügt, um eine noch wirkungsvollere Glättung zu erzielen.

BEI IHREM GERÄT LÄUFT WASSER AUS DEN DAMPFDÜSEN

- Bringen Sie Ihr Gerät zu einer zugelassenen Servicestelle.

IHR GERÄT IST UNDICHT:

- Ziehen Sie sofort den Netzstecker. Bringen Sie Ihr Gerät zu einer zugelassenen Servicestelle.

VON ZEIT ZU ZEIT TRITT KEIN DAMPF AUS DEM STEAMPOD AUS

- Das ist völlig normal, denn das Gerät wurde so entwickelt, dass ein kontrollierter Dampfaustritt erfolgt.

6. LEISTEN SIE EINEN BEITRAG ZUM SCHUTZ DER UMWELT!



BEDEUTUNG DES SYMBOLS „DURCHGESTRICHENE MÜLLTONNE“

Das auf Elektro- und Elektronikgeräten regelmäßig abgebildete Symbol einer durchgestrichenen Mülltonne weist darauf hin, dass das jeweilige Gerät am Ende seiner Lebensdauer getrennt vom unsortierten Siedlungsabfall zu erfassen ist.

GETRENNTE ERFASSUNG VON ALTGERÄTEN

Elektro- und Elektronikgeräte, die zu Abfall geworden sind, werden als Altgeräte bezeichnet. Besitzer von Altgeräten haben diese einer vom unsortierten Siedlungsabfall getrennten Erfassung zuzuführen. Altgeräte gehören insbesondere nicht in den Hausmüll, sondern in spezielle Sammel- und Rückgabestellen.

Die getrennte Entsorgung eines Haushaltsgerätes vermeidet mögliche negative Auswirkungen auf die Umwelt und die menschliche Gesundheit, die durch eine nicht vorschriftsmäßige Entsorgung bedingt sind. Zudem ermöglicht wird die Wiederverwertung der Materialien, aus denen sich das Gerät zusammensetzt, was wiederum eine bedeutende Einsparung an Energie und Ressourcen mit sich bringt.

Enthalten die Produkte Batterien und Akkus oder Lampen, die aus dem Altgerät zerstörungsfrei entnommen werden können, sind Sie als Endnutzer gesetzlich dazu verpflichtet, diese vor der Entsorgung zu entnehmen und getrennt als Batterie bzw. Lampe zu entsorgen.

MÖGLICHKEITEN DER RÜCKGABE VON ALTGERÄTEN

Besitzer von Altgeräten aus privaten Haushalten können diese bei den Sammelstellen der öffentlichen Entsorgungsträger oder bei den von Herstellern oder Vertreibern im Sinne des ElektroG eingerichteten Rücknahmestellen unentgeltlich abgeben. Auskünfte zur nächsten Abfallsammelstelle erhalten Sie beim Hersteller oder Händler

DATENSCHUTZ



Wir weisen alle Endnutzer von Elektro- und Elektronikgeräten darauf hin, dass Sie für das Löschen personenbezogener Daten auf den zu entsorgenden Altgeräten selbst verantwortlich sind.

1. DESCRIZIONE

- | | |
|--|---|
| A. Pulsante di accensione/spengimento | F. Pettine removibile |
| B. Pulsante di regolazione della temperatura | G. Uscita del vapore |
| C. Display della temperatura | H. Serbatoio dell'acqua removibile |
| D. Piastre liscianti | I. Cavo di alimentazione |
| E. Piastra flottante | J. Flacone di riempimento del serbatoio |

2. AVVERTENZE DI SICUREZZA

- Gli accessori dell'apparecchio diventano molto caldi durante l'uso.
- Per una maggiore sicurezza, si raccomanda di installare nel circuito elettrico che alimenta la stanza da bagno un interruttore differenziale (RCD) con una corrente di intervento nominale non superiore a 30 mA. Contattare un tecnico per informazioni dettagliate.

  **AVVERTENZA!** Non usare l'apparecchio in prossimità di vasche, docce, lavandini o altri contenitori d'acqua.

- Se l'apparecchio è utilizzato in stanze da bagno, scollegarlo dalla presa di corrente dopo l'uso perché la prossimità di acqua costituisce un pericolo anche quando l'apparecchio è spento.

- Rischio di ustione. Tenere l'apparecchio fuori dalla portata dei bambini piccoli, in particolare durante l'uso e il raffreddamento.
- Non lasciare l'apparecchio incustodito quando è collegato alla presa di corrente.
- Posizionare l'apparecchio, e il suo eventuale supporto, su una superficie piana, stabile e resistente al calore.
- Questo apparecchio non deve essere usato da persone (compresi i bambini) con ridotte capacità fisiche, sensoriali o mentali o prive di esperienza o conoscenza, a meno che non siano sorvegliate o siano state istruite sull'uso dell'apparecchio da una persona responsabile della loro sicurezza. Sorvegliare i bambini per accertarsi che non giochino con l'apparecchio.

- Questo apparecchio può essere usato da bambini di età superiore a 8 anni e da persone con ridotte capacità fisiche, sensoriali o mentali o prive di esperienza o conoscenza, solo se supervisionati o istruiti sull'uso sicuro dell'apparecchio e se comprendono i rischi correlati. I bambini non devono giocare con l'apparecchio.

Le operazioni di pulizia e manutenzione ordinaria non devono essere effettuate da bambini senza supervisione. Sorvegliare i bambini per accertarsi che non giochino con l'apparecchio.

- Per motivi di sicurezza, se il cavo di alimentazione è danneggiato deve essere sostituito dal fabbricante, dal suo centro di

assistenza o da un tecnico qualificato.

- Evitare il contatto con la pelle.
- Assicurarsi che il cavo di alimentazione non entri a contatto con le parti calde dell'apparecchio.
- Collocare l'apparecchio su una superficie resistente al calore.
- Se l'apparecchio non funziona normalmente o è caduto, non usarlo e contattare un centro di assistenza autorizzato.
- In caso di perdite d'acqua (lungo l'impugnatura o sotto il serbatoio) o malfunzionamenti, scollegare l'apparecchio dalla presa di corrente, non utilizzarlo e contattare un centro di assistenza autorizzato.
- Scollegare l'apparecchio durante le operazioni di pulizia e immediatamente dopo l'uso.
- Non immergerlo in acqua e non lavarlo sotto l'acqua corrente.
- Non camminare sul cavo.

- Il modello LP72 è fabbricato da Groupe SEB – 38780 PontEveque – Francia.
- Questo apparecchio è progettato per essere utilizzato anche in ambito commerciale.
- Il livello di pressione sonora ponderato A è inferiore a 70 dB(a).
- La potenza nominale si basa su un tipico utilizzo ciclico di 10 secondi di piastre aperte e 10 secondi di piastre chiuse.

3. PRECAUZIONI L'USO

Che tipo di acqua usare?

L'apparecchio deve essere utilizzato con acqua priva di calcare; utilizzare acqua demineralizzata disponibile in commercio.

Il mancato rispetto di questa avvertenza comporta basse prestazioni dell'apparecchio. Le operazioni di decalcificazione dell'apparecchio non sono coperte dalla garanzia. Non usare acqua con additivi (amido, profumo, sostanze aromatiche, addolcenti, ecc) o acqua di condensa (ad esempio acqua proveniente da asciugatrici, frigoriferi, condizionatori d'aria, pioggia).



Flacone da riempire con acqua demineralizzata

Che temperatura usare?

3 livelli di temperatura: 180°C – 200°C – 210°C.

Utilizzare la temperatura indicata per il proprio tipo di capelli.

La temperatura di 210°C può essere utilizzata sui seguenti tipi di capelli: naturali/spessi/robusti, non colorati o schiariti.

Come riempire il serbatoio?

Rimuoverlo premendo i due pulsanti sulla parte inferiore del serbatoio, quindi sollevarlo. Dopo averlo rimosso, sollevare la linguetta e riempirlo fino al livello massimo utilizzando il flacone contenente acqua demineralizzata.

Come riposizionare il serbatoio?

Inserire la parte anteriore del serbatoio, quindi premere la parte posteriore per bloccarlo in posizione.

4. GARANZIA INTERNAZIONALE



: www.rowenta.com

Questo prodotto è riparabile da ROWENTA, durante e dopo il periodo di garanzia. Accessori, materiali di consumo ed altre parti possono essere sostituite direttamente dall'utente, oppure ere acquistate, se sono disponibili a livello locale, come descritto sul sito web www.rowenta.com.

La Garanzia

Questo prodotto è garantito da ROWENTA contro difetti di fabbricazione o dei materiali per 2 anni per il pubblico e 1 anno per l'uso professionale (ai sensi delle normative vigenti).

La garanzia del produttore KRUPS, è un ulteriore vantaggio che non pregiudica i diritti del consumatore. La garanzia internazionale del produttore ROWENTA, copre tutti i costi di ripristino di un prodotto difettoso secondo le sue specifiche originali, per la riparazione, il lavoro, e l'eventuale sostituzione delle parti difettose.

E' facoltà di ROWENTA, proporre un prodotto sostitutivo invece di riparare il prodotto difettoso. L'unico obbligo da ROWENTA nella presente garanzia è limitata esclusivamente alla riparazione o sostituzione.

Termini ed Esclusioni

La Garanzia Internazionale, si applica solo durante il periodo definito per i paesi elencati nella lista allegata dei Paesi ed è valida solo su presentazione della prova di acquisto. Il prodotto può essere consegnato al rivenditore che è responsabile di ciò che vende oppure direttamente ad un servizio autorizzato (denominato CAI), oppure può essere inviato per posta raccomandata dopo essere stato imballato nel modo corretto. L'elenco completo dei riparatori autorizzati in ogni paese, con dati completi, è disponibile sul sito ROWENTA (www.rowenta.com), o chiamando il Servizio Consumatori specificato nella lista dei Paesi.

ROWENTA non ha l'obbligo di riparare o sostituire un prodotto che non sia accompagnato dalla prova di acquisto.

Questa garanzia non copre i danni derivanti da uso improprio quali: negligenza, mancata osservanza delle istruzioni d'uso e manutenzione, per l'uso con una tensione irregolare di quanto specificato sulla targhetta segnaletica, o alterazione o riparazione non autorizzata del prodotto. Inoltre non comprende la normale usura o manutenzione o sostituzione di parti di consumo, o nei seguenti casi:

- Utilizzo d'acqua non adattata
- Scala (scaling) tutto deve essere fatto secondo le istruzioni riportate nel manuale
- Entrata d'acqua, polvere e insetti presenti nel prodotto
- Danni causati da urti o sovraccarichi
- Tutti gli incidenti dovuti a incendi, inondazioni, fulmini, ecc ...
- Professional o un luogo di lavoro

Questa garanzia non si applica ai prodotti con danni derivanti dall'uso improprio o esente da manutenzione, per problemi di confezionamento e di trasporto per la spedizione del prodotto dal suo proprietario.

La garanzia internazionale copre solo i prodotti ROWENTA acquistati nei paesi elencati, e per uso domestico anche nei paesi elencati nella lista di paesi. Quando viene utilizzato in un paese diverso dal paese di acquisto:

- a) La durata della garanzia ROWENTA Internazionale è quella del paese in cui si utilizza il prodotto, anche quando il prodotto è stato acquistato in un paese elencato con una durata di garanzia diversa.
- b) Garanzia di Internazionale ROWENTA si applica solo se il prodotto è adatto a tutte le norme e gli standard locali, come la tensione, frequenza elettrica, il tipo di presa elettrica, o qualsiasi altra specifica locale.
- c) Il trattamento della riparazione potrebbe richiedere più tempo se il prodotto non è commercializzato nel paese in cui deve essere effettuata la riparazione.
- d) Se il prodotto non può essere riparato nel paese di residenza, la garanzia internazionale ROWENTA è limitata alla sostituzione con un prodotto equivalente o un prodotto alternativo di pari valore, se possibile.

Diritti dei Consumatore

Questa garanzia internazionale ROWENTA, non pregiudica i diritti legali di cui godono tutti i consumatori a livello locale, che non può essere esclusa o limitata, o dei diritti legali ad un distributore dal quale è stato acquistato il prodotto. Questa garanzia dà specifici diritti legali, e il consumatore può anche beneficiare di diritti speciali a seconda del Paese di Stato, o provincia. Il consumatore può avvalersi di tali diritti per il solo fatto della sua discrezione.

5. RISOLUZIONE DEI PROBLEMI

L'APPARECCHIO NON RENDE I CAPELLI PERFETTAMENTE LISCI

- L'apparecchio è stato orientato correttamente? (Uscite del vapore e pettine verso le punte dei capelli)
- L'apparecchio è stato passato lentamente sulla ciocca?
- Sono stati utilizzati i cosmetici Steampod?
- I capelli sono stati asciugati completamente prima della lisciatura?
- È stata selezionata la temperatura corretta?
- L'apparecchio emette vapore? No:
 - Il serbatoio è stato riempito correttamente? Riempirlo e chiudere le piastre finché non fuoriesce il vapore.
 - Il serbatoio dell'acqua è stato posizionato correttamente fino al clic?
 - L'apparecchio ha raggiunto la temperatura impostata? Attendere che la cifra corrispondente alla temperatura impostata smetta di lampeggiare.

VAPORE NON VISIBILE

- In ambienti molto umidi, il vapore potrebbe non essere visibile, ma è comunque efficace.

L'APPARECCHIO NON SI RISCALDA

- Verificare che l'apparecchio non sia in modalità di risparmio energetico.

TUTTE LE SPIE LAMPEGGIANO

- Se tutte le spie della temperatura lampeggiano simultaneamente, portare l'apparecchio presso un centro di assistenza autorizzato.

LA PIASTRA SUPERIORE NON È FISSA

- È normale; l'apparecchio è dotato di una piastra mobile per una lisciatura più efficace.

L'APPARECCHIO PERDE ACQUA DALLE USCITE DEL VAPORE

- Portare l'apparecchio presso un centro di assistenza autorizzato.

L'APPARECCHIO PRESENTA PERDITE

- Scollegarlo immediatamente dalla presa di corrente e portarlo presso un centro di assistenza autorizzato.

DI TANTO IN TANTO IL VAPORE SI ARRESTA

- È normale; l'apparecchio è progettato per regolare automaticamente il flusso di vapore.

6. PROTEZIONE AMBIENTALE



⇒ Questo apparecchio contiene materiali riutilizzabili o riciclabili.

① Smaltirlo presso un apposito centro di raccolta.

1. DESCRIZIÃO

- A. Botão de ligar/desligar
- B. Botão de ajuste da temperatura
- C. Visualização da temperatura
- D. Placas de alisamento
- E. Placa flutuante

- F. Pente amovível
- G. Saída do vapor
- H. Depósito da água amovível
- I. Fio da alimentação
- J. Garrafa para encher o depósito da água

2. CONSELHO DE SEGURANÇA

- Os acessórios do aparelho ficam muito quentes durante a utilização.
- Para proteção adicional, a instalação de um dispositivo de corrente residual (DCR) com corrente de funcionamento residual não excedendo 30 mA é aconselhável no circuito elétrico que fornece a casa de banho. **Aconselhe-se com o seu instalador.**



- **AVISO:** não utilize este aparelho perto de banheiras, chuveiros, lavatórios ou outros recipientes contendo água.

- Quando o aparelho for usado na casa de banho, desligue-o depois da utilização uma vez que a proximidade da água apresenta um perigo mesmo que o aparelho esteja desligado.

- Perigo de queimaduras. Mantenha o aparelho fora do alcance de crianças pequenas, especialmente durante a utilização e arrefecimento.
- Quando o aparelho estiver ligado à alimentação, nunca o deixe sem supervisão.
- Coloque sempre o aparelho na base, se existir, numa superfície plana, estável e resistente ao calor.
- Este aparelho não foi criado para ser utilizado por pessoas (incluindo crianças) com capacidades físicas, sensoriais ou mentais reduzidas, ou falta de experiência ou conhecimentos, exceto se forem supervisionadas ou se lhes forem dadas instruções em relação à unidade por uma pessoa responsável pela sua segurança. As crianças devem ser supervisionadas para garantir que não brincam com o aparelho.

- Este aparelho pode ser usado por crianças com mais de 8 anos de idade e pessoas com capacidades físicas, sensoriais ou mentais reduzidas, ou falta de experiência e conhecimentos, se forem supervisionadas e ensinadas a utilizar o aparelho de um modo seguro, e compreenderem os perigos envolvidos. As crianças não podem brincar com o aparelho.

As crianças não deverão limpar nem cuidar do aparelho sem supervisão. Recomendamos que as crianças sejam supervisionadas, para garantir que não brincam com o aparelho.

- Se o fio da alimentação ficar danificado, deverá ser substituído pelo fabricante, o serviço pós-venda ou uma pessoa igualmente qualificada, de modo a evitar quaisquer perigos.

- Evite o contacto com a pele.
- Certifique-se de que o fio da alimentação nunca entra em contacto com as partes quentes do aparelho.
- Coloque sempre o aparelho numa superfície resistente ao calor.
- Não use o seu aparelho e contacte um centro de reparação autorizado se o aparelho cair ou não funcionar normalmente.
- No caso de fugas de água (a água flui ao longo da braçadeira ou por baixo do depósito) ou uma falha no funcionamento, desligue o aparelho e não o volte a usar até ser visto por um centro de reparação autorizado.
- Retire a ficha da tomada durante as operações de limpeza e mal tenha terminado de o utilizar.
- Não coloque o aparelho dentro de água ou debaixo de água corrente, mesmo para o limpar.
- Não pise o fio do vapor.

- Modelo LP72 fabricado pelo Grupo SEB-38780 Pont Eveque – France
- Este aparelho foi criado também para ser usado em áreas comerciais.
- O nível de pressão do som está abaixo dos 70 dB(a).
- A potência nominal é baseada num ciclo de utilização de 10 segundos com as placas abertas e de 10 segundos com as placas fechadas.

3. PRECAUÇÕES DE UTILIZAÇÃO

Que tipo de água devo usar?

O aparelho é usado com água sem calcário. Use água desmineralizada disponível comercialmente. Não seguir esta recomendação dará origem a um desempenho mais fraco do seu aparelho. A eliminação do calcário do seu aparelho não está abrangida pela garantia. Nunca use água com aditivos (fécua, perfume, substâncias aromáticas, amaciador, etc.) nem água de sistemas de aquecimento/arrefecimento ou condensação (por exemplo, água de secadores de roupa, frigoríficos, ar condicionado, água da chuva...).



Garrafa a encher com água desmineralizada disponível comercialmente

Que temperatura uso para que serviço?

3 níveis de temperatura: 180 °C – 200 °C – 210 °C.

Ajuste a temperatura ao seu tipo de cabelo.

Pode usar a temperatura de 210 °C nos seguintes tipos de cabelo: Natural, espesso, forte, sem coloração, sem realce.

Como encho o depósito?

Retire-o, pressionando os dois botões no fundo do depósito e depois levante-o. Quando o depósito for retirado, levante a aba e encha o depósito ao máximo usando a sua garrafa de água desmineralizada.

Como volto a colocar o depósito?

Coloque a frente do depósito no lugar e pressione a parte traseira para encaixar no respetivo lugar.

4. GARANTIA INTERNACIONAL



: www.rowenta.com

Este aparelho é reparável pela ROWENTA, durante e após o período de garantia. Acessórios, consumíveis e peças de substituição podem ser adquiridos directamente pelo consumidor final, caso estejam disponíveis localmente, tal como indicado no site da ROWENTA www.rowenta.com.

Garantia

Este aparelho é garantido pela ROWENTA contra qualquer defeito de fabrico ou de material durante 2 anos para o grande público e 1 ano para uso profissional (de acordo com a lei em vigor).

A Garantia Internacional dada pela ROWENTA enquanto fabricante, é um benefício adicional que não afecta os direitos legais do consumidor.

A garantia internacional do fabricante cobre todos os custos inerentes à restituição do artigo defeituoso de forma a ficar em conformidade com as suas especificações de origem, mediante reparação ou substituição de qualquer peça defeituosa, e à mão-de-obra necessária. Sendo opção da ROWENTA proceder à troca dum aparelho defeituoso em vez da sua reparação. A única obrigação da ROWENTA limita-se à substituição ou reparação do aparelho.

Condições e exclusões

A garantia internacional ROWENTA apenas se aplica durante o período de 1 ano, e é válida apenas mediante apresentação duma prova de compra. O aparelho pode ser entregue directamente num Serviço de Assistência Técnica autorizado ou ser devidamente embalado e enviado por correio registado para um Serviço de Assistência Técnica autorizado. A lista completa dos Serviços de

Assistência Técnica autorizados em cada país, encontra-se disponível no site da ROWENTA (www.rowenta.com) ou pode também ser obtida ligando para o número do Clube do Consumidor indicado na Lista de Países.

A ROWENTA não tem obrigação de proceder à reparação ou substituição dum aparelho caso não seja acompanhado por uma prova de compra válida.

Esta garantia não abrange danos que sejam resultantes de má utilização, negligência, não cumprimento das instruções ROWENTA, utilização com corrente ou voltagem diferente da indicada na placa sinéctica do aparelho, modificação ou reparação não autorizada do aparelho. Também não cobre o desgaste natural do aparelho, nem manutenção ou substituição de consumíveis, nem:

- utilização de certos tipos de água ou produtos não adequados
- calcário (a descalcificação do aparelho deve ser feita de acordo com as instruções mencionadas no manual)
- entrada de água, pó ou insectos no interior do aparelho
- danos mecânicos, sobrecarga
- danos ou avarias devido à utilização duma voltagem não adequada
- acidentes incluindo fogo, inundação, raios, trovoadas ...
- utilização profissional ou comercial
- danos das partes de vidro ou porcelana do aparelho
- manchas devidas a produtos de coloração de cabelo

Esta garantia não se aplica a aparelhos que tenham sido modificados, nem a danos derivados duma utilização ou manutenção incorrecta, embalagem defeituosa ou danos durante o transporte.

A garantia Internacional Rowenta aplica-se unicamente a produtos usados na lista de países anexa e onde exclusivamente este produto tenha sido vendido

Direitos dos Consumidores

A garantia internacional ROWENTA não afecta os direitos legais dos consumidores, e os seus direitos não podem ser excluídos nem limitados, nem o direito de reclamar junto da loja onde adquiriu o aparelho. Esta garantia confere aos consumidores direitos legais específicos, e o consumidor pode também ter outros direitos legais que podem variar consoante a região ou país. Fica ao critério do consumidor poder reivindicar estes direitos.

5. RESOLUÇÃO DE PROBLEMAS

O CABELO NÃO FICA DEVIDAMENTE ALISADO:

- Usou o aparelho corretamente? (saídas do vapor e pente a apontar para a extremidade do cabelo)
- Passou lentamente o suficiente pela madeixa de cabelo?
- Usou cosméticos no vapor?
- Secou previamente o seu cabelo por completo?
- Seleccionou a temperatura correta?
- O aparelho está a produzir vapor?
 - Encheu corretamente o depósito? Encha-o e feche a braçadeira até que o vapor saia.
 - Pressionou o depósito corretamente até ouvir um clique?
 - O aparelho atingiu a temperatura? Espere até que a temperatura selecionada deixe de piscar.

O VAPOR NÃO É VISÍVEL:

- Num ambiente muito húmido, o vapor pode não ser visto, mas continua a ser eficaz.

O APARELHO NÃO ESTÁ A AQUECER:

- Certificou-se de que o aparelho não está no modo de poupança de energia?

TODAS AS LUZES ESTÃO A PISCAR:

- Se todas as luzes da temperatura estiverem a piscar em simultâneo, entregue o seu aparelho num centro de reparação aprovado.

A PLACA SUPERIOR NÃO ESTÁ FIXADA:

- Isto é normal. O aparelho vem equipado com uma placa móvel para um alisamento mais eficiente.

O SEU APARELHO LIBERTA ÁGUA ATRAVÉS DAS SAÍDAS DO VAPOR:

- Entregue o seu aparelho num centro de reparação autorizado.

O SEU APARELHO ESTÁ A VERTER:

- Retire imediatamente a ficha da tomada. Entregue o seu aparelho num centro de reparação autorizado.

O VAPOR PÁRA DE VEZ EM QUANDO:

- Isto é normal. O aparelho foi criado para regular o vapor com um fluxo controlado.

6. PARTICIPE NA PROTEÇÃO DO AMBIENTE!



⇒ O seu aparelho contém muitos materiais que podem ser recuperados ou reciclados.

① Entregue-o num ponto de recolha para processamento.

1. BESCHRIJVING VAN DE ONDERDELEN

A. On/off-knop	F. Verwijderbare kam
B. Temperatuurregelaar	G. Stoomuitlaat
C. Temperatuurweergave	H. Afneembaar waterreservoir
D. Stijlplaten	I. Snoer
E. Zwevende plaat	J. Fles voor vullen van waterreservoir

2. VEILIGHEIDSADVIES

- De accessoires van het apparaat worden zeer heet tijdens het gebruik.
- Voor extra bescherming wordt aanbevolen om een aardlekschakelaar te installeren met een differentiaalstroom van maximaal 30 mA in het elektrische circuit van de badkamer. Vraag de installateur voor meer advies

WAARSCHUWING: gebruik dit apparaat niet in de buurt van badkuipen, douches, lavabo's of andere houders die water bevatten.

- Wanneer het apparaat in een badkamer wordt gebruikt, haal de stekker na gebruik uit het stopcontact, aangezien de nabijheid van water gevaar oplevert zelfs wanneer het apparaat is uitgeschakeld.

- Gevaar voor brandwonden. Houid het apparaat uit de buurt van jonge kinderen, in het bijzonder tijdens het gebruik en afkoelen.
- Als de stekker in het stopcontact zit, laat het apparaat nooit zonder toezicht achter.
- Plaats het apparaat altijd met de staander, indien aanwezig, op een hittebestendig, stabiel en vlak oppervlak.
- Dit apparaat is niet bestemd voor gebruik door personen (waaronder kinderen) met beperkte fysieke, zintuiglijke of mentale mogelijkheden, of een gebrek aan ervaring en kennis hebben, tenzij ze onder toezicht staan van of instructies hebben gekregen over het gebruik van het apparaat door iemand die verantwoordelijk is voor hun veiligheid. Het wordt aanbevolen om toezicht over kinderen te houden zodat ze niet met het apparaat spelen.

- Dit apparaat kan worden gebruikt door kinderen vanaf 8 jaar en ouder of personen met beperkte fysieke, visuele of mentale mogelijkheden, of die een gebrek hebben aan ervaring en kennis, als ze onder toezicht staan of instructies hebben gekregen over het veilig gebruik van het apparaat en de gevaren die het gebruik van het apparaat met zich meebrengt begrijpen. Laat kinderen niet met het apparaat spelen.

Kinderen mogen het apparaat zonder toezicht niet reinigen of onderhouden. Het wordt aanbevolen om toezicht over kinderen te houden zodat ze niet met het apparaat spelen.

- Als het snoer beschadigd is, moet het door de fabrikant, zijn reparateur of een gelijkwaardig

vakbekwaam persoon worden vervangen om elk gevaar te vermijden.

- Vermijd contact met de huid.
- Zorg dat het snoer nooit in contact komt met de hete delen van het apparaat.
- Plaats het apparaat altijd op een hittebestendig oppervlak.
- Gebruik uw apparaat niet en neem contact op met een erkend servicecentrum als uw apparaat gevallen is of niet naar behoren werkt.
- Als er water lekt (water stroomt uit de klem of de onderkant van het reservoir) of een storing optreedt, haal de stekker uit het stopcontact, gebruik het apparaat niet langer en neem contact op met een erkend servicecentrum.
- Haal de stekker uit het stopcontact voordat u het apparaat schoonmaakt en onmiddellijk na gebruik.
- Dompel het apparaat niet in water of plaats het niet onder stromend water, zelfs niet om het te reinigen.
- Stap niet op de stoomkabel.

- Het model LP72 is vervaardigd door Groupe SEB – 38780 Pont Eveque – Frankrijk
- Dit apparaat is ontworpen om tevens in een commerciële omgeving te worden gebruikt.
- Het A-gewogen geluidsdrumniveau is lager dan 70 dB.
- Het nominale vermogen is gebaseerd op een standaard gebruikscyclus van 10 s open platen en 10 s gesloten platen.

3. VOORZORGSMAATREGELEN

Welk soort water gebruik ik?

Het apparaat is bestemd voor gebruik met kalkvrij water, gebruik gedemineraliseerd water dat in de winkel te verkrijgen is.

Het negeren van deze aanbeveling leidt tot lagere prestaties van uw apparaat. Schade door kalkophoping valt niet onder de garantie. Gebruik nooit water met additieven (stijfjes, parfum, aromatische stoffen, verzachtter, etc.), of water van verwarmings-/koelsystemen of condensatie (bijv. water van wasdrogers, water van koelkasten, water van airconditioners, regenwater).



Fles te vullen met in de winkel te verkrijgen gedemineraliseerd water

Welke temperatuur gebruik ik voor welke service?

3 temperatuurstanden: 180°C – 200°C – 210°C.

Stel de gepaste temperatuur in afhankelijk van uw haartype.

De temperatuur van 210° kan worden gebruikt op de volgende haartypes: natuurlijk/dik/sterk, niet gekleurd/niet gehighlight.

Hoe vul ik het reservoir?

Verwijder het reservoir door op de twee knoppen aan de onderkant te drukken en het vervolgens op te tillen. Wanneer verwijderd, breng het lipje omhoog en vul het reservoir tot aan het maximum niveau met gebruik van uw fles met gedemineraliseerd water.

Hoe breng ik het reservoir opnieuw aan?

Breng de voorkant van het reservoir op de juiste positie aan en druk dan op de achterkant om het vast te zetten.

4. INTERNATIONALE GARANTIE



: www.rowenta.com

Dit product kan gerepareerd worden door ROWENTA, gedurende en na de garantieperiode. Accessoires en onderdelen die de consument zelf kan verwisselen, kunnen aangeschaft worden, indien lokaal beschikbaar, De beschrijving staat op een ROWENTA internet site.

De Garantie

Dit product wordt gegarandeerd door ROWENTA tegen iedere fabricagefout gedurende 2 jaar voor het algemeen publiek en 1 jaar voor een professioneel gebruik (overeenkomstig de huidige wetgeving).

De internationale fabrieksgarantie van ROWENTA is een extra voordeel dat niets afdoet aan het Officiële Wettelijke Consumenten Recht.

De internationale fabrieksgarantie dekt alle kosten die van toepassing zijn op het herstellen zodat het product weer voldoet aan de originele specificaties door reparatie of het vervangen van defecte onderdelen en de daarbij behorende arbeid. ROWENTA kan ervoor kiezen om een vervangend artikel te leveren in plaats van het defecte product te repareren. ROWENTA's enige verplichting is dat uw product gerepareerd of vervangen wordt.

Voorwaarden & Uitsluitingen

De internationale ROWENTA garantie is alleen van toepassing binnen de garantietermijn en geldt alleen voor die landen die vermeld staan in bijgaande landenlijst en is alleen van toepassing op vertoon van de originele aankoopbon. Het product kan rechtstreeks aangeleverd worden bij het reparatiecentrum

of dient goed verpakt geretourneerd door een erkende verzenddienst (of een soortgelijke verzendwijze) aan een erkend ROWENTA reparatiecentrum.

Voor elk land staat het adres van het erkende reparatiecentrum vermeld op de ROWENTA website (www.rowenta.com) of bel naar het telefoonnummer zoals vermeld in de landenlijst om het juiste adres te vernemen.

ROWENTA kan niet verplicht worden gesteld om producten te repareren of te vervangen als het product niet voorzien is van de originele aankoopbon.

Deze garantie dekt geen schade die veroorzaakt is door verkeerd gebruik, onachtzaamheid, of het niet goed opvolgen van de ROWENTA gebruiksaanwijzing, het aansluiten op netstroom of voltage anders dan is aangegeven op het product. Of als er een verandering is aangebracht of een reparatie is uitgevoerd die niet toegestaan is. De garantie is ook niet van toepassing bij normale slijtage, het niet tijdig vervangen van noodzakelijke onderdelen en in de volgende gevallen:

- het gebruik van verkeerd soort water
- kalkaanslag (er dient tijdig ontkalkt te worden zoals aangegeven staat in de gebruiksaanwijzing);
- als er water, stof of insecten in het product is gekomen;
- mechanische schade of overbelasting;
- schade of een slecht resultaat ten gevolge van verkeerd voltage
- ongelukken inclusief brand, overstroming, blikseminslag etc
- professioneel of commercieel gebruik
- schade aan glazen of porseleinen onderdelen van het product
- vervanging van noodzakelijke onderdelen

Deze garantie is niet van toepassing op een product dat te zwaar belast is of bij schade die is veroorzaakt door oneigenlijk gebruik, verkeerde verpakking door de gebruiker of bij beschadiging door een transporteur.

De internationale ROWENTA garantie is alleen van toepassing voor producten die gebruikt zijn in de landen die in bijgaande lijst vermeld staan en waar het specifieke product wordt verkocht.

Wettelijke Consumenten rechten

Deze internationale ROWENTA garantie heeft geen invloed op de wettelijke consumentenrechten of die rechten die uitgesloten of beperkt kunnen worden, noch rechten ten opzichte van de winkelier die het product aan de consument verkocht heeft. Deze garantie geeft de consument specifieke wettelijke rechten en de consument kan ook andere wettelijke rechten hebben die per land kunnen verschillen. De consument kan dit recht aanvragen als hij dat refereert.

5. PROBLEEMOPLOSSING

HET HAAR IS NIET HELEMAAL STEIL:

- Hebt u uw apparaat in de juiste richting gebruikt? (Stoomuitlaten en kam richting de haarpunten)
- Bent u voldoende langzaam over de haarlok gegaan?
- Hebt u steampod-cosmetica gebruikt?
- Hebt u het haar van tevoren volledig gedroogd?
- Hebt u de juiste temperatuur gekozen?
- Geeft het apparaat stoom vrij? nee
 - Hebt u het reservoir juist gevuld? Vul het en sluit de klem totdat er stoom wordt vrijgegeven.
 - Hebt u het reservoir ingeduwd totdat u een klik hebt gehoord?
 - Heeft het apparaat de nodige temperatuur bereikt? Wacht totdat het cijfer van de gekozen temperatuur niet langer knippert.

ER IS GEEN STOOM TE ZIEN:

- In een zeer vochtige omgeving is het mogelijk dat de stoom niet te zien is, maar wel doeltreffend blijft.

HET APPARAAT WARMT NIET OP:

- Hebt u gecontroleerd of het apparaat zich niet in de energiebesparingsmodus bevindt?

ALLE LAMPJES KNIPPEREN:

- Als alle temperatuurlampjes gelijktijdig knipperen, breng uw apparaat naar een erkend servicecentrum.

DE BOVENSTE PLAAT ZIT NIET VAST

- Dit is normaal, het apparaat is voorzien van een beweegbare plaat voor een beter steilresultaat.

ER STROOMT WATER UIT DE STOOMUITLATEN

- Breng uw apparaat naar een erkend servicecentrum.

UW APPARAAT LEKT:

- Haal de stekker onmiddellijk uit het stopcontact. Breng uw apparaat naar een erkend servicecentrum.

DE STOOM VAN DE STEAMPOD STOPT NU EN DAN

- Dit is normaal, het apparaat is ontworpen om de stoom met een gecontroleerd debiet te regelen.

6. BESCHERM HET MILIEU!



➔ Uw apparaat bevat talrijke materialen die hiergebruikt of gerecycled kunnen worden.



① Breng het naar een inzamelpunt voor verdere verwerking.

1. ΠΕΡΙΓΡΑΦΗ

- A. Kouμπι On/off
- B. Kouμπι ρύθμισης θερμοκρασίας
- C. Ένδειξη θερμοκρασίας
- D. Πλάκες ισχύματος
- E. Κινητή πλάκα

- F. Αφαιρούμενη χτένα
- G. Έξοδος ατμιού
- H. Αποστρώμενο δοχείο νερού
- I. Ηλεκτρικό καλώδιο
- J. Φιάλη για γέμισμα δοχείου νερού

2. ΟΔΗΓΙΕΣ ΑΣΦΑΛΕΙΑΣ

- Τα εξαρτήματα της συσκευής είναι καυτά κατά τη χρήση.
- Για συμπληρωματική προστασία, συνιστάται να εγκαθίσταται διάταξη διαφορικού ρεύματος (rcD) με ονομαστικό ρεύμα διαρροής έως 30mA στο ηλεκτρικό κύκλωμα του μπάνιου. Απευθυνθείτε σε ηλεκτρολόγο.
-   **ΠΡΟΣΟΧΗ:** Μη χρησιμοποιείτε αυτή τη συσκευή κοντά σε μπανιέρες, ντουζιέρες, νιπτήρες ή άλλους περιέκτες με νερό.
- Εάν η συσκευή χρησιμοποιείται μέσα στο μπάνιο, αποσυνδέστε την από την πρίζα μετά τη χρήση, διότι είναι επικίνδυνο να βρίσκεται κοντά σε νερό, ακόμα και όταν είναι βρισχτή.
 - Κίνδυνος εγκαύματος. Κρατήστε τη συσκευή μακριά από μικρά παιδιά, ιδιαίτερα όταν βρίσκεται σε λειτουργία, και μέχρι να κρυώσει.
 - Μην αφήνετε ποτέ τη συσκευή χωρίς επίβλεψη όταν είναι συνδεδεμένη στην πρίζα.
 - Τοποθετείτε πάντα τη συσκευή μαζί με τη βάση της, εάν υπάρχει, σε σταθερή, επίπεδη επιφάνεια ανθεκτική στη θερμότητα.
 - Αυτή η συσκευή δεν έχει σχεδιαστεί για να χρησιμοποιείται από άτομα (περιλαμβανομένων των παιδιών) με περιορισμένες σωματικές, διανοητικές ή αισθητηριακές ικανότητες, ούτε από άτομα που δεν έχουν την αναγκαία εμπειρία ή τις απαραίτητες γνώσεις, εκτός εάν επιβλέπονται ή έχουν λάβει οδηγίες για τη χρήση της συσκευής από άτομο υπεύθυνο για την ασφαλεία τους. Τα παιδιά πρέπει να επιβλέπονται, ώστε να εξασφαλίζεται ότι δεν παίζουν με τη συσκευή.
- Αυτή η συσκευή μπορεί να χρησιμοποιηθεί από παιδιά ηλικίας 8 ετών και άνω και από άτομα με περιορισμένες σωματικές, αισθητηριακές ή διανοητικές ικανότητες, καθώς και από άτομα που δεν έχουν εμπειρία ή γνώσεις, εφόσον επιβλέπονται ή έχουν λάβει οδηγίες για την ασφαλή χρήση της συσκευής και κατανοούν τους εμπλεκόμενους κινδύνους. Τα παιδιά δεν επιτρέπεται να παίζουν με τη συσκευή. Τα παιδιά δεν πρέπει να καθαρίζουν ή να πραγματοποιούν εργασίες συντήρησης της συσκευής χωρίς επίβλεψη. Τα παιδιά πρέπει να επιβλέπονται, ώστε να εξασφαλίζεται ότι δεν παίζουν με τη συσκευή.
- Αν υποστεί ζημιά το ηλεκτρικό καλώδιο, θα πρέπει να αντικατασταθεί από τον κατασκευαστή, από εξουσιοδοτημένο κατάστημα σέρβις του κατασκευαστή, ή από

άτομο με παρόμοια εξουσιοδότηση, ώστε να είναι ασφαλές.

- Αποφύγετε την επαφή με το δέρμα.
- Το ηλεκτρικό καλώδιο δεν πρέπει ποτέ να έρχεται σε επαφή με τα καυτά μέρη της συσκευής.
- Η συσκευή πρέπει πάντα να τοποθετείται σε επιφάνεια ανθεκτική στη θερμότητα.
- Μη χρησιμοποιήσετε τη συσκευή και απευθυνθείτε σε εξουσιοδοτημένο κατάστημα σέρβις, αν έχει πέσει κάτω ή αν δεν λειτουργεί κανονικά.
- Αν υπάρχει διαρροή νερού (τρέχει νερό στο ψαλίδι ή κάτω από το δοχείο), ή παρουσιαστεί σφάλμα κατά τη λειτουργία, απασυνδέστε τη συσκευή από την πρίζα, μην τη χρησιμοποιήσετε άλλο και απευθυνθείτε σε εξουσιοδοτημένο κέντρο σέρβις.
- Βγάψτε τη συσκευή από την πρίζα όταν την καθαρίζετε και αμέσως μετά τη χρήση.
- Μην τοποθετείτε τη συσκευή μέσα σε νερό ή κάτω από τρεχούμενο νερό, ούτε για να την καθαρίσετε.
- Μην πιατάτε πάνω στο καλώδιο ατμού.

- Μοντέλο LP72, κατασκευαστής Groupe SEB–38780 PontEveque– France
- Αυτή η συσκευή έχει σχεδιαστεί και για χρήση σε επαγγελματικούς χώρους.
- Η Α-σταθμισμένη ηχητική πίεση είναι κάτω από 70 dB(A).
- Η ονομαστική ισχύς βασίζεται στην τυπική χρήση, με εναλλαγή 10 δευτ. με τις πλάκες ανοικτές και 10 δευτ. με τις πλάκες κλειστές.

3. ΠΡΟΦΥΛΑΞΕΙΣ ΚΑΤΑ ΤΗ ΧΡΗΣΗ

Το νερό να χρησιμοποιήσω;

Η συσκευή χρησιμοποιείται με αφυατωμένο νερό. Χρησιμοποιήστε αποιονισμένο νερό του εμπορίου. Αν δεν τηρήσει αυτή η οδηγία, η συσκευή θα έχει μειωμένη απόδοση. Η συσσώρευση αλάτων στη συσκευή δεν καθαρίζεται από την εγγύηση. Μη χρησιμοποιείτε ποτέ νερό με πρόσθετα (αμύλο κολλαριαματος, άρωμα, αρωματικές ουσίες, μαλακτικά κ.λπ.), ούτε νερό από συστήματα θέρμανσης/ψύξης ή ασφραγιστές (π.χ., νερό από στεγνωτήριο ρούχων, νερό ψυγείου, νερό κλιματιστικού, βρόχινο νερό).



Φιάλη που θα γεμίσετε με αποιονισμένο νερό του εμπορίου

Τι θερμοκρασία να χρησιμοποιήσω;

3 επίπεδα θερμοκρασίας: 180°C – 200°C – 210°C.

Ρυθμίστε τη θερμοκρασία ανάλογα με τον τύπο των μαλλιών σας.

Η θερμοκρασία των 210°C μπορεί να χρησιμοποιηθεί στους ακόλουθους τύπους μαλλιών: φυσικά/πυκνά/δυνατά μαλλιά, όξι βαμμένα/με ανταύγειες.

Πώς γεμίζει το δοχείο;

Πιέστε τα δύο κουμπιά στη βάση του δοχείου και αφαιρέστε το. Αφού το αφαιρέσετε, σηκώστε τη γλωττίδα και γεμίστε το δοχείο μέχρι τη μέγιστη στάθμη με τη φιάλη αποιονισμένου νερού.

Πώς θα ξαναβάλω το δοχείο στη θέση του;

Τοποθετήστε πρώτα το μπροστινό τμήμα του δοχείου και μετά πιέστε το πίσω τμήμα για να κουμπώσει στη θέση του.

4. ΔΙΕΘΝΗΣ ΕΓΓΥΗΣΗ



www.rowenta.com

Το συγκεκριμένο προϊόν επιδιορθώνεται από την ROWENTA, κατά τη διάρκεια και μετά τη λήξη της περιόδου εγγύησης.

Εξαρτήματα, αναλώσιμα και τελικής χρήσης ανταλλακτικά μπορεί να αγοράσουν, εάν διανέμονται στην τοπική αγορά, όπως περιγράφεται στην ιστοσελίδα της ROWENTA.

ΕΓΓΥΗΣΗ

Αυτό το προϊόν έχει την εγγύηση της ROWENTA έναντι παντός ελαττώματος κατασκευής ή υλικών για 2 (δύο) έτη σε περίπτωση καταναλωτικής χρήσης και για 1 (ένα) έτος σε περίπτωση επαγγελματικής χρήσης.

Η Διεθνής Εγγύηση κατασκευαστή καλύπτει όλα τα έξοδα που σχετίζονται με την επιδιόρθωση του αποδεδειγμένα ελαττωματικού προϊόντος, έτσι ώστε να λειτουργεί σύμφωνα με τις προδιαγραφές του, επιδιορθώνοντας ή αντικαθιστώντας όποιο ελαττωματικό εξάρτημα και συμπεριλαμβανοντας το κόστος εργασίας. Είναι στην αποκλειστική κρίση της ROWENTA η αντικατάσταση αντί επιδιόρθωσης ελαττωματικού προϊόντος. Η μόνη υποχρέωση της ROWENTA και η αποκλειστική σε αξίωση στην παρούσα εγγύηση περιορίζονται στην συγκεκριμένη επιδιόρθωση ή αντικατάσταση των ελαττωματικών εξαρτημάτων.

ΣΥΝΟΨΗΚΕΣ ΚΑΙ ΕΞΑΙΡΕΣΕΙΣ

Η διεθνής εγγύηση ROWENTA εφαρμόζεται μόνο για την συγκεκριμένη περίοδο ισχύος και για τις χώρες που αναγράφονται στον επισυναπτόμενο Πίνακα Κρατών και είναι έγκυρη μόνο μετά από επίδειξη της απόδειξης αγοράς. Το προϊόν μπορεί να μεταφερθεί απ'ευθείας σε οποιοδήποτε εξουσιοδοτημένο τεχνικό κέντρο ή να συσκευαστεί προαιρετικά και να επιστραφεί, με συστημένο δέμα (ή αντίστοιχο τρόπο ταχυδρόμησης), σε ένα επίσημο τεχνικό κέντρο της ROWENTA. Η εταιρεία δεν αναλαμβάνει σε καμία περίπτωση τα έξοδα μεταφοράς των συσκευών. Οι διευθύνσεις των επίσημων τεχνικών κέντρων ανά τη χώρα, βρίσκονται στην ιστοσελίδα της ROWENTA (www.rowenta.com) ή καλέστε τον κατάλληλο αριθμό τηλεφώνου όπως αναφέρεται στον Πίνακα Κρατών και θα σας ενημερώσουν για την διεύθυνση αποστολής.

Η ROWENTA δεν έχει την υποχρέωση να αναλάβει την επιδιόρθωση ή αντικατάσταση προϊόντος που δεν συνοδεύεται από απόδειξη αγοράς.

Η συγκεκριμένη εγγύηση δεν καλύπτει οποιοδήποτε ελάττωμα μπορεί να προκληθεί από κακό χειρισμό, από απροσεξία, ή αδιαφορία προς τις οδηγίες χρήσης της ROWENTA, από χρήση σε λάθος τάση ρεύματος από αυτή που αναγράφεται πάνω στο προϊόν, από τροποποίηση ή μη εξουσιοδοτημένη επιδιόρθωση του προϊόντος. Επίσης δεν καλύπτει φυσική φθορά, σπάσιμο, χειρισμό ή αντικατάσταση αναλωσίμων στοιχείων, καθώς και τα παρακάτω:

- χρήση λάθος τύπου νερού ή αναλώσιμου.
- αφαλάτωση και βλάβη από συσσωρευμένα άλατα (κάθε αφαλάτωση θα πρέπει να γίνεται σύμφωνα με τις οδηγίες χρήσης)
- εισροή νερού, σκόνης ή εντόμων εντός του προϊόντος
- μηχανικές βλάβες λόγω υπερφόρτωσης
- βλάβες λόγω λάθος τάσης ή συχνότητας
- επαγγελματική ή εμπορική χρήση
- ατυχήματα όπως πυρκαγιά, πλημμύρα, ηλεκτροπληξία κ.λπ.
- ζημιά σε οποιαδήποτε γυάλινη ή πορσελάνινη επιφάνεια του προϊόντος
- αντικατάσταση αναλωσίμων υλικών

Αυτή η εγγύηση δεν εφαρμόζεται σε οποιοδήποτε προϊόν έχει τροποποιηθεί, ή σε ζημιές που προκλήθηκαν από ακατάλληλη χρήση και συντήρηση, σε λάθος συσκευασία του προϊόντος από τον αγοραστή ή σε κακή μεταφορά του.

Η διεθνής εγγύηση της ROWENTA εφαρμόζεται μόνο σε προϊόντα που χρησιμοποιούνται σε μία από τις χώρες που αναγράφονται στον σχετικό πίνακα, στην οποία έχουν πωληθεί.

ΘΕΣΠΙΣΜΕΝΑ ΔΙΚΑΙΩΜΑΤΑ ΚΑΤΑΝΑΛΩΤΗ

Η παρούσα διεθνής εγγύηση της ROWENTA δεν επηρεάζει τα θεσπισμένα δικαιώματα του καταναλωτή ή τα δικαιώματα εκείνα που δεν μπορούν να εξαιρεθούν ή να περιοριστούν, αλλά ακόμη δεν επηρεάζει τα δικαιώματα του λιανέμπορου που επέλεξε ο καταναλωτής να αγοράσει το προϊόν. Η παρούσα εγγύηση δίνει συγκεκριμένα νομικά δικαιώματα στον καταναλωτή και ο καταναλωτής μπορεί να διατηρήσει όλα τα νομικά δικαιώματα που μπορεί να ισχύουν στις επιμέρους τοπικές αγορές. Ο καταναλωτής μπορεί να κάνει χρήση των δικαιωμάτων του κατά την δική του κρίση.

5. ΑΝΤΙΜΕΤΩΠΙΣΗ ΠΡΟΒΛΗΜΑΤΩΝ

ΤΑ ΜΑΛΛΙΑ ΔΕΝ ΙΣΙΩΝΟΥΝ ΚΑΛΑ:

- Χρησιμοποιείτε τη συσκευή από τη σωστή πλευρά; (οι ξέοδοι ατμού και η χτένα πρέπει να είναι στραμμένα προς τις άκρες των μαλλιών)
- Περάσατε αργά τη συσκευή από τα μαλλιά;
- Χρησιμοποιήσατε προϊόντα περιποίησης steamrod;
- Είχατε στεγνώσει τελείως τα μαλλιά πριν τα ισιώσετε;
- Επλέξατε τη σωστή θερμοκρασία;
- Βγάζει ατμό η συσκευή; ΟΧΙ
- Γεμίσατε σωστά το δοχείο; Γεμίστε το και κλείστε το ψαλίδι μέχρι να βγαίνει ατμός.
- Πιέσατε σωστά το δοχείο μέχρι να ακούσετε κλικ;
- Έχει φτάσει η συσκευή στη σωστή θερμοκρασία; Περιμένετε να σταματήσει να αναβοσβήνει η επλεγμένη ένδειξη θερμοκρασίας.

ΔΕΝ ΒΛΕΠΩ ΑΤΜΟ:

- Σε περιβάλλον με μεγάλη υγρασία, ο ατμός μπορεί να μην είναι ορατός, αλλά εξακολουθεί να είναι αποτελεσματικός.

Η ΣΥΣΚΕΥΗ ΔΕΝ ΘΕΡΜΑΙΝΕΤΑΙ:

- Μήπως έχει ενεργοποιηθεί η ηλεκτρική ασφάλεια;

ΑΝΑΒΟΣΒΗΝΟΥΝ ΟΛΕΣ ΟΙ ΛΥΧΝΙΕΣ:

- Αν αναβοσβήνουν όλες οι λυχνίες ταυτόχρονα: απευθυνθείτε σε εξουσιοδοτημένο κατάστημα σέρβις.

Η ΠΛΑΚΑ ΔΕΝ ΕΙΝΑΙ ΣΤΑΘΕΡΗ

- Αυτό είναι φυσιολογικό, η συσκευή έχει μία κινούμενη πλάκα για αποτελεσματικότερο ίσιωμα.

ΒΓΑΙΝΕΙ ΝΕΡΟ ΑΠΟ ΤΙΣ ΕΞΟΔΟΥΣ ΑΤΜΟΥ

- Απευθυνθείτε σε εξουσιοδοτημένο κατάστημα σέρβις.

ΥΠΑΡΧΕΙ ΔΙΑΡΡΟΗ ΑΠΟ ΤΗ ΣΥΣΚΕΥΗ:

- Βγάλετε αμέσως τη συσκευή από την πρίζα και απευθυνθείτε σε εξουσιοδοτημένο κέντρο σέρβις.

Ο ΑΤΜΟΣ ΠΟΥ ΒΓΑΙΝΕΙ ΑΠΟ ΤΟ STEAMROD ΠΕΡΙΟΔΙΚΑ ΣΤΑΜΑΤΑ

- Αυτό είναι φυσιολογικό, η συσκευή έχει σχεδιαστεί ώστε να έχει ελεγχόμενη παροχή ατμού.

6. ΠΡΟΣΤΑΤΕΥΣΤΕ ΤΟ ΠΕΡΙΒΑΛΛΟΝ



➔ Η συσκευή περιλαμβάνει πολλά υλικά που μπορούν να ανακτηθούν ή να ανακυκλωθούν.

① Παραδώστε την σε κέντρο συλλογής απορριμμάτων για επεξεργασία.



1. DESCRIPTION

A. På/av-knapp
B. Temperaturknapp
C. Temperaturdisplay
D. Uträttningsplattor
E. Flytplatta

F. Löstagbar kam
G. Ängutlopp
H. Löstagbar vattenbehållare
I. Strömkabel
J. Flaska för påfyllning av vattenbehållare

2. SÄKERHETSÅD

- Apparaten tillbehör blir mycket varma under användning.
- Av säkerhetsskäl så rekommenderas det att installera en jordfelsbrytare (RCD) i badrummets elkrets med en nominell restström som inte överskrider 30 ma. Rådfråga din installatör för hjälp.

-   **WARNING!** Använd inte denna apparat i närheten av badkar, duschar, tvättstall eller övriga behållare som innehåller vatten.

- När apparaten används i ett badrum, koppla ur den ur eluttaget efter användning eftersom närheten till vatten är farlig, även när apparaten är avstängd.

- Risk för brännskador. Håll apparaten utom räckhåll för småbarn, i synnerhet under användning och när apparaten svalnar.
- Lämna aldrig apparaten oöversiktad när den är ansluten till ett eluttag.
- Placera alltid apparaten i sitt ställ (om befintligt) och på en värmebeständig, stabil och jämn yta.
- Denna apparat är inte avsedd för användning av personer (inklusive barn) med nedsatt fysisk, mental eller sensorisk förmåga, eller av personer som saknar erfarenhet eller kunskap om apparaten, såvida de inte övervakats och mottagit instruktioner för denna apparat av en person som är ansvarig för deras säkerhet. Det rekommenderas att barn övervakas för att säkerställa att de inte leker med apparaten.

- Denna apparat kan användas av personer från åtta år och uppåt och av personer med nedsatt fysisk, sensorisk, mental förmåga eller av personer som saknar erfarenhet och kunskap, under förutsättning att de övervakas eller mottagit instruktioner för hur man använder denna apparat på ett säkert sätt och är medveten om riskerna. Barn får inte leka med apparaten.

Barn får inte rengöra eller utföra skötsel av apparaten utan övervakning. Det rekommenderas att övervaka barn för att säkerställa att de inte leker med apparaten.

- Om strömkabeln är skadad måste den bytas ut av tillverkaren, deras kundtjänst eller liknande behörig personal för att undvika eventuella faror.

- Undvik kontakt med huden.
- Se till att strömkabeln aldrig kommer i kontakt med apparatens varma delar.
- Placera alltid apparaten på en värmebeständig yta.
- Använd inte apparaten och kontakta en auktoriserad serviceverkstad om den har fallit i golvet eller inte fungerar normalt.
- Om apparaten läcker vatten (vatten flödar längs med klämman eller under behållaren) eller uppvisar defektfunktioner, koppla ur apparaten ur eluttaget, upphör all användning och kontakta ett auktoriserat servicecenter.
- Koppla ur apparaten före rengöring och direkt efter att du använt den färdigt.
- Sänk inte ned eller kör apparaten under rinnande vatten, inte ens vid rengöring.
- Trampa inte på ångkabeln.

- Modell LP72 tillverkad av Groupe SEB – 38780 Pont-Eveque – Frankrike
- Denna apparat är även avsedd för användning i kommersiella områden.
- Den A-viktade ljudtrycksnivån är under 70 dB(A).
- Märkeffekten är baserad på en typisk användning där man växlar mellan 10 öppna plattor och 10 stängda plattor.

3. FÖRSIKTIGHETSÅTGÄRDER VID ANVÄNDNING

Vilken typ av vatten ska jag använda?

Apparaten används med ett kalkfritt vatten, använd ett demineraliserat vatten som hittas i butik. Underlåtenhet att följa denna rekommendation kommer att resultera i att apparatens prestanda försämras. Kalkning av din produkt omfattas inte av garantin. Använd aldrig vatten som innehåller tillsatser (stärkelse, parfym, aromatiska ämnen, mjukmedel osv.) eller vatten från uppvärmnings-/kylsystem eller kondensations (t.ex. vatten från torktumlare, kylskåp, luftkonditioneringsapparater, regnvatten).



Flaska som ska fyllas upp med demineraliserat vatten som hittas i butik

Vilken temperatur använder jag för vilken funktion?

3 temperaturnivåer: 180 °C – 200 °C – 210 °C.

Justera temperaturen efter din hårtyp.

Temperaturen 210 °C kan användas för följande hårtyp: naturligt/tjockt/starkt, ej färgat/med highlights.

Hur fyller jag vattenbehållaren?

Ta ut den genom att trycka in de två knapparna på undersidan av vattenbehållaren och lyft sedan upp den. När den tagits bort, lyft upp locket och fyll på vatten till högsta nivån i behållaren med din flaska med demineraliserat vatten.

Hur monterar jag tillbaka vattenbehållaren?

Placera vattenbehållarens främre del på plats och tryck sedan på baksidan för att knäppa den på plats.

4. INTERNATIONELL GARANTI



: www.rowenta.com

Vid behov kan denna produkt repareras av ROWENTA, under och efter garantiperioden. Tillbehör, förbrukningsartiklar och utbytesdelar för slutanvändare kan köpas in mån av lokal tillgänglighet, i enlighet med informationen på ROWENTAs webbplats.

Garanti

Garantin för denna produkt från ROWENTA omfattar material- eller fabriktionsfel under två (2) år vid allmän användning och ett (1) år vid yrkesmässig användning (i enlighet med gällande lagar).

Vår internationella garanti är en extra förmån och påverkar inte de rättigheter du redan har som konsument enligt konsumentköplagen.

Denna internationella garanti täcker alla kostnader relaterade till åtgärdandet av en bevisat defekt produkt, så att den återgår till att uppfylla de ursprungliga produktspecifikationerna. Detta kan ske genom reparation eller genom ersättning av bristfälliga delar. I vissa fall, om ROWENTA finner det lämpligt, kan hela produkten bytas ut mot en ny istället för att den ursprungliga produkten repareras. Denna garanti berättigar uteslutande till reparation eller ersättning på de villkor som anges här, och det är också ROWENTAs/T-FALS enda utfästelse när det gäller garantin.

Villkor och undantag

Den internationella ROWENTA-garantin gäller enbart under garantiperioden och för de länder som räknas upp i den bifogade förteckningen över länder. Kvitto eller annat giltigt köpbevis ska uppvisas/medföras vid garantianspråk. Produkten kan lämnas personligen till något av ROWENTAs eller T-FALS auktoriserade servicecenter, eller paketeras på lämpligt sätt och returneras som rekommenderad försändelse (eller motsvarande posttjänst) till ett auktoriserat ROWENTA-servicecenter. Du hittar adressuppgifterna för varje lands auktoriserade ROWENTA-servicecenter på vår webbplats (www).

rowenta.com) eller genom att ringa oss på det aktuella landets telefonnummer, som du hittar i vår förteckning över länder.

ROWENTA har ingen skyldighet att reparera eller ersätta produkter som saknar ett giltigt köpbevis. Garantin gäller inte för sådana skador eller fel som kan ha uppstått till följd av felaktig eller onormal användning, vanvärd eller då användaren inte följt manualer och skötselanvisningar. Garantin gäller inte om produkten har utsatts för annan spänning än den som anges på produkten, eller om den modifierats på eget bevåg eller reparerats av någon som inte är auktoriserad av ROWENTA. Garantin gäller inte heller vid slitage till följd av normal användning och underhåll eller för ersättning av förbrukningsdelar. Ingen garanti lämnas:

- vid användning med fel typ av vatten eller tillbehör
- vid kalkavlagringar (vid avkalkning måste alltid anvisningarna följas)
- vid inträngande av vatten, damm eller insekter i produkten
- vid mekaniska skador och överbelastning
- vid skador eller dåliga resultat på grund av felaktig spänning eller frekvens
- i samband med olyckor såsom brand, översvämning, blixtnedslag etc.
- vid professionell användning eller användning i kommersiella sammanhang
- vid skador på glas- eller porslinsdelar i produkten
- för utbyte av förbrukningsdelar.
- fläckar på grund av härfärgningsmedel

Garantin gäller inte produkter som manipulerats eller modifierats, eller för skador som uppstått genom olämplig användning eller hantering, bristfälligt paketering av ägaren eller ovarsam hantering av budfirmor o.dyl.

Den internationella ROWENTA-garantin gäller enbart för produkter som används i någon av de utpräknade länder där den specifika produkten säljs.

Konsumenternas lagstadgade rättigheter

Denna internationella ROWENTA-garanti påverkar inte konsumentens lagstadgade rättigheter eller sådana rättigheter som är tvingande enligt lag. Garantin påverkar inte heller rättigheterna gentemot återförsäljaren som sålt produkten till konsumenten. Denna garanti ger konsumenten specifika lagstadgade rättigheter, och konsumenten kan även ha andra lagstadgade rättigheter som skiljer sig åt mellan olika länder. Konsumenten är i sin fulla rätt att åberopa sådana rättigheter.

5. FELSÖKNING

HÅRET BLIR INTE HELT RAKT:

- Har du använt apparaten på korrekt sätt? (ängutlopp och kam i riktning mot hårtopparna)
- Har du flyttat den långsamt nog över hårlocken?
- Har du använt steampod-kosmetika?
- Har du torkat håret helt i förhand?
- Har du valt korrekt temperatur?
- Avgör apparaten ånga? nej
 - Har vattenbehållaren fyllts på korrekt? Fyll upp den och stäng sedan klämman tills ånga avges.
 - Har du tryckt in vattenbehållaren korrekt tills ett klick hördes?
 - Har apparaten uppnått sin temperatur? Vänta tills vald temperaturbild inte länge blinkar.

ÅNGAN SYNS INTE:

- I mycket fuktiga miljöer kanske ångan inte syns, men den är fortfarande lika effektiv.

APPARATEN VÄRMS INTE UPP:

- Har du kontrollerat att apparaten inte är i energisparläge?

ALLA LAMPOR BLINKAR:

- Om alla temperaturlampor blinkar samtidigt, lämna in apparaten till ett auktoriserat servicecenter.

DEN ÖVRE PLATTAN ÄR INTE FIXERAD

- Detta är normalt, apparaten är utrustad med en flyttbar platta för mer effektiv utträtning.

DIN APPARAT ANVÄNDER VATTEN FRÅN ÄNGUTLOPPEN

- Ta din apparat till ett auktoriserat servicecenter.

DIN APPARAT LÄCKER:

- Koppla omedelbart ur apparaten från eluttaget, lämna sedan in den till ett auktoriserat servicecenter.

ÅNGAN FRÅN STEAMPOD STOPPAS IBLAND

- Detta är normalt, apparaten har utvecklats för att avgä ånga med ett kontrollerat flöde.

6. VAR DELAKTIG I ATT SKYDDA MILJÖN!



⇒ Din apparat innehåller många återanvändbara eller återvinningsbara material.

① Lämna in den till en återvinningspunkt för behandling.

1. BESKRIVELSE

- A. Tænd/sluk-knap
- B. Temperaturjusteringsknap
- C. Temperaturvisning
- D. Udglatningsplader
- E. Flydende plade

- F. Aftagelig kam
- G. Dampudløb
- H. Aftagelig vandbeholder
- I. Ledning
- J. Flaske til påfyldning af vandbeholderen

2. SIKKERHEDSRÅD

- Apparatets tilbehør bliver meget varme under brug.
- For yderligere beskyttelse, anbefales det at bruge en reststrømsenhed (rcD) med en nominal reststrøm på under 30 ma i det elektriske kredsløb, der strømforsyner badeværelset. Spørg installatøren for rådgivning.



- **ADVARSEL:** Dette apparat må ikke bruges i nærheden af badekar, brusebade, vaske eller andre beholdere, der indeholder vand.

- Hvis apparatet bruges i et badeværelse, skal det stik trækkes ud af stikkontakten efter brug, da vandets nærhed er farlig, selv når apparatet er slukket.

- Forbrændingsfare. Hold apparatet utilgængeligt for børn, især under brug og afkøling
- Når apparatet er sluttet til strømforsyningen, må det aldrig efterlades uden opsyn
- Placer altid apparatet med stativet, hvis muligt, på en varmebestandig, stabil og flad overflade
- Dette apparat er ikke beregnet til brug af personer (herunder børn) med nedsatte fysiske, mentale eller sensoriske evner eller personer uden forudgående erfaring eller kendskab til dette apparat, medmindre de er under opsyn, og er blevet instrueret i, hvordan apparatet af en ansvarlig person af hensyn til deres egen sikkerhed. Det anbefales at børn er under opsyn, for at sikre, at de ikke leger med apparatet.

- Dette apparat må kun bruges af børn fra 8 år og derover og af personer med nedsatte fysiske, sanselige eller mentale evner eller manglende erfaring og viden, hvis de er under tilsyn eller er blevet instrueret, hvordan apparatet bruges sikkert, og forstår farerne, der er involveret. Børn må ikke lege med apparatet. Børn må ikke rengøre eller pleje apparatet uden tilsyn. Det anbefales, at børn overvåges for at sikre, at de ikke leger med apparatet.
- Hvis ledningen beskadiges, skal den skiftes af fabrikanten, dens eftersalgsservice eller en tilsvarende kvalificeret person, for at undgå alle risici.

- Undgå kontakt med huden.
- Sørg for, at ledningen aldrig kommer i kontakt med de varme dele på apparatet.
- Placer altid apparatet på en varmebestandig overflade.

- Hvis apparatet tages på gulvet eller hvis det ikke fungerer normalt, må det ikke bruges og du skal kontakte et autoriseret servicecenter.
- Tilfælde af vandlækage (vandet strømmer langs klemmen eller under beholderen) eller en driftsfejl, skal apparatet afbrydes, og det må ikke bruge det igen. Kontakt et autoriseret servicecenter.
- Træk stikket ud af stikkontakten under rengøringen, og så snart du er færdig med at bruge apparatet.
- Undgå at nedsænke apparatet i vand eller holde under rindende vand, også selvom det er for at rengøre det.
- Undgå, at træde på dampledningen.

- Model LP72 fremstillet af Groupe SEB- 38780 PontEveque- Frankrig
- Dette apparat er også beregnet til erhvervsbrug.
- Det A-vægtede lydtrykniveau er under 70 dB (a).
- Den nominelle effekt er baseret på en typisk brugscyklus med åbne plader i 10 sek. og lukkede plader i 10 sek.

3. FORHOLDSREGLER UNDER BRUG

Hvilken slags vand skal jeg bruge?

Apparatet skal bruges med kalkfrit vand. Brug demineraliseret vand fra vandhanen. Manglende overholdelse af denne anbefaling, får apparatet til at virke dårligt. vil resultere i dårligere ydeevne af dit apparat. Opbygning af kalk i produktet er ikke dækket af garantien. Brug aldrig vand, der indeholder tilsætningsstoffer (stivelse, parfume, aromatiske stoffer, blodgøringsmiddel osv.) eller vand fra varme- eller kølesystemer eller kondensering (f.eks. vand fra tørretumblere, vand fra køleskabe, vand fra klimaanlæg, regnvand).



Flaske fyldt med demineraliseret vand fra hanen

Hvilke temperaturer bruges til hvad?

3 temperaturindstillinger: 180 °C – 200 °C – 210 °C.

Juster temperaturen i henhold til din hårtype.

En temperatur på 210° kan bruges til følgende hårtyper: Naturlig/tykt/stærk, ikke farvet/uden highlights.

Hvordan fylder jeg beholder?

Beholderen tages af ved at trykke på de to knapper nederst på beholderen og løft den op. Når den er er, skal du åbne den og fyld den op med vand til det maksimale niveau med demineraliseret vand fra hanen.

Hvordan sætter jeg beholderen på igen?

Sæt forsiden af beholderen på plads, og tryk derefter på bagsiden for at låse den på plads.

4. INTERNATIONAL BEGRÆNSET GARANTI



: www.rowenta.com

Dette produkt reparerer af ROWENTA under og efter garantiperioden. Ekstraudstyr, sliddele og slutbrugerservedele kan købes, hvis de er tilgængelige lokalt, som beskrevet på ROWENTA-websitet.

Garantien

Dette produkt garanteres af ROWENTA mod produktionsfejl i materialer og håndværksmæssig udførelse i 2 (to) år ved brug af offentligheden og 1 (et) år ved professionelt brug (i henhold til gældende lov).

Den internationale producentgaranti fra ROWENTA er en ekstra fordel for forbrugerne og påvirker ikke deres lovmæssige rettigheder.

Den internationale producentgaranti omfatter alle udgifter i forbindelse med genopretning af det dokumenterede defekte produkt, så det opfylder de oprindelige specifikationer ved hjælp af reparation eller udskiftning af alle defekte dele samt den nødvendige arbejdskraft. ROWENTA kan vælge at tilbyde et erstatningsprodukt i stedet for at reparere et defekt produkt. ROWENTAs eneste forpligtelse og din eksklusive ret i henhold til denne garanti er en sådan reparation eller et sådant erstatningsprodukt.

Betingelser & undtagelser

Den internationale ROWENTA-garanti gælder kun inden for garantiperioden og for de lande, der er inkluderet på lanelisten, og gælder kun ved fremvisning af købsdokumentation. Produktet kan indleveres direkte og personligt til et autoriseret servicecenter eller pakkes forsvarligt og returneres som registreret/anbefalet forsendelse (eller tilsvarende forsendelsesmetode) til et autoriseret ROWENTA-servicecenter. Komplette adresseoplysninger for autoriserede servicecentre i de enkelte lande er angivet på ROWENTAs website (www.rowenta.com) eller oplyses på de relevante numre, der er inkluderet på lanelisten, som ved forespørgsel oplyser den relevante postadresse.

ROWENTA er ikke forpligtet til at reparere eller udskifte produkter, der ikke er ledsaget af gyldig købsdokumentation.

Denne garanti omfatter ikke skader, der opstår som følge af misbrug, forsømmelighed, manglende overholdelse af instruktionerne fra ROWENTA, anvendelse af strøm/spænding, der afviger fra specifikationerne, som er trykt på produktet, eller uautoriseret reparation af produktet. Den omfatter heller ikke normal slitage, vedligeholdelse eller udskiftning af sliddele samt følgende:

- Anvendelse af forkert vand eller tilbehør
- Afkalkning (al afkalkning skal udføres i overensstemmelse med brugsanvisningen)
- Indtrængning af vand, støv eller insekter i produktet
- Mekaniske skader, overbelastning
- Skader eller dårlige resultater som følge af forkert spænding eller frekvens
- Skader inklusive ild, oversvømmelse, lyn etc.
- Professionel eller kommerciel anvendelse
- Skader på glas eller porcelæn i produktet
- Udskiftning af sliddele
- pletter på grund af hårfarveprodukter

Denne garanti gælder ikke for produkter, der er blevet ændret, eller ved skader, der er opstået som følge af ukorrekt brug eller vedligeholdelse, fejlagtig indpakning fra ejerens side eller fejlhåndtering hos leverandøren.

Den internationale ROWENTA-garanti gælder kun for produkter, der bruges i et af de angivne lande, hvor det specifikke produkt er solgt.

Lovmæssige forbrugerrettigheder

Denne internationale ROWENTA-garanti påvirker ikke forbrugerens lovmæssige rettigheder, disse rettigheder kan ikke begrænses, ansvarsfraskrivelse er ikke mulig – og garantien påvirker heller ikke forbrugerens rettigheder i forhold til den forhandler, som produktet er købt fra. Denne garanti giver forbrugerens specifikke juridiske rettigheder, og forbrugerens kan også have andre juridiske rettigheder, der varierer fra stat til stat og fra land til land. Forbrugeren kan påkalde disse rettigheder efter eget skøn.

5. FEJLFINDING

HÅRET UDGLATTES IKKE ORDENTLIGT

- Vender apparatet rigtigt, når du bruger det? (dampudgangene og kammen skal vende mod hånderne)
- Bruger du apparatet langsomt på hårløkkerne?
- Bruger du kosmetik fra SteamPod?
- Er håret helt tørt, inden du går i gang?
- Har du valgt den korrekte temperatur?
- Blæser apparatet damp ud?
 - Er beholderen fyldt ordentligt op? Fyld beholderen op og luk klemmen, indtil dampen kommer ud.
 - Trykdele du beholderen ordentligt på plads, indtil du hørte et klik?
 - Er apparatet næret op på den rigtige temperatur? Vent indtil den valgte temperatur ikke blinker længere.

DAMPEN KAN IKKE SES

- I et meget fugtigt miljø, kan damp ikke ses, men apparatet virker stadig effektivt.

APPARATET VARMER IKKE OP

- Har du kontrolleret om apparatet er på strømsparingsfunktionen?

ALLE INDIKATORERNE BLINKER

- Hvis alle temperaturindikatorerne blinker på samme tid: Få apparatet repareret på et autoriseret servicecenter.

TOPPLADEN SIDDER IKKE FAST

- Dette er normalt. Apparatet er udstyret med en bevægelig plade, så udglatningen er mere effektiv.

DER KOMMER VAND UD AF DAMPUDLØBET

- Få apparat repareret på et autoriseret servicecenter.

APPARATET LÆKKER

- Træk straks stikket ud af stikkontakten. Få apparatet repareret på et autoriseret servicecenter.

MIN STEAMPØD HOLDER NOGEN GANGE OP MED AT BLÆSE DAMP UD

- Dette er normalt. Apparatet er designet til at regulere dampen med en kontrolleret strøm.

6. VÆR MED TIL AT BESKYTTE MILJØET!



⇒ Dit apparat indeholder mange genbrugelige eller genanvendelige materialer.

① Bortskaf apparatet på en genbrugsplads.

1. BESKRIVELSE

- A. På-/Av-knapp
- B. Knapp for temperaturjustering
- C. Temperaturvisning
- D. Retteplater
- E. Løs plate

- F. Avtakbar kam
- G. Damputslipp
- H. Avtakbar vanntank
- I. Strømledning
- J. Flaske til påfyll av vanntanken

2. SIKKERHETSÅD

- Tilleggsutstyret varmes opp veldig under bruk.
- For bedre beskyttelse, anbefaler vi deg å installere en jordfeilbryter (rcD) med nominell reststrøm opptil 30 ma i badets strømkrets. Rådfør deg med installatøren.
-   **ADVARSEL:** Ikke bruk dette apparatet i nærheten av badekar, dusjer, vasker eller andre beholdere som inneholder vann.
- Ved bruk på bad, koble fra apparatet etter bruk, da det er farlig å ha det i nærheten av vann, selv om det er skrudd av.

- Brannfare. Hold apparatet unna små barn, spesielt under bruk og mens det kjøles ned.
- Aldri la apparatet ligge uten tilsyn mens det er koblet til strøm
- Apparatet skal alltid plasseres på stativ og om mulig på en varmeresistent, jevn overflate.
- Dette apparatet er ikke tiltenkt bruk av personer (inkludert barn) med nedsatt fysiske, mentale eller sensoriske evner, eller personer uten erfaring med eller kjennskap til apparatet, med mindre de er under oppsyn og instrueres av en sikkerhetsansvarlig person. Vi anbefaler å ha barn under tilsyn, og sørge for at de ikke leker med apparatet.

- Apparatet kan brukes av fra 8 år og oppover og personer med nedsatte fysiske, mentale eller sensoriske evner, eller personer med manglende erfaring med eller kjennskap til apparatet, dersom de holdes under oppsyn og instrueres i sikker bruk av apparatet og forstår den involverte risikoen.

Barn skal ikke leke med apparatet. Barn skal ikke rengjøre eller ta hånd om apparatet uten tilsyn. Det anbefales å holde barn under tilsyn, for å sikre at de ikke leker med apparatet.

- Hvis strømkabelen er skadet, må den erstattes av produsenten, kundeservice eller en lignende kvalifisert person for å unngå risiko.

- Unngå kontakt med hud.
- Sørg for at strømkabelen aldri kommer i kontakt med de varme delene av apparatet.
- Apparatet skal alltid plasseres på en varmeresistent overflate.
- Dersom det har falt i bakken eller ikke fungerer normal, ikke ta apparatet i bruk, og ta kontakt med et autorisert servicesenter.
- Ved vannlekkasje (vann som flyter langs festet eller tanken) eller feilfunksjon, koble fra apparatet, ikke bruk det igjen og ta kontakt med et autorisert servicesenter.
- Koble fra apparatet under rengjøring, og med en gang du er ferdig med å bruke det.
- Ikke hold det ned i eller under vann, ikke engang for å vaske det.
- Ikke trakk på dampledningen.

- Modell LP72, produsert av GroupeSEB – 38780 PontEveque – Frankrike
- Dette apparatet er også tiltenkt alminnelig bruk.
- A-lydtrykknivået er under 70 dB (a).
- Den nominelle effekten er basert på brukssyklus med 10 sekunders åpne plater og 10 sekunders lukkede plater.

3. INSTRUKSJONER FOR BRUK

Hva slags vann skal jeg bruke?

Apparatet brukes med vann uten kalk. Bruk vanlig, demineralisert vann. Dersom du ikke lytter til denne anbefalingen, fungerer apparatet dårligere. Kalkdannelse på produktet dekkes ikke av garantien. Aldri bruk vann med tilsetninger (stivelse, parfyme, aromatiske substanser, mykningsmiddel, etc.), eller vann fra nedkjølings-/varmeapparater eller kondensert vann (for eksempel fra tørketromler, kjøleskap, klimaanlegg eller regnvann).



Flasken skal fylles med vanlig, demineralisert vann

Hvilken temperatur skal brukes til de forskjellige funksjonene?

3 temperaturnivåer: 180°C – 200°C – 210°C.

Tilpass temperature avhengig av din hårtype.

210°C kan brukes på følgende hårtyper: naturlig/tyky/sterkt, ikke farget/ikke stripet.

Hvordan fyller jeg på tanken?

Fjern den ved å trykke på de to knappene nederst på tanken, og løft den. Når du har fjernet den, løfter du lokket og fyller opp tanken så mye som mulig ved bruk av vannflasken med demineralisert vann.

Hvordan setter jeg tilbake tanken?

Sett på plass forsiden av tanken, og press på baksiden slik at den klikker på plass.

4. INTERNASJONAL GARANTI



: www.rowenta.com

Dette produktet kan repareres av ROWENTA i og etter garantiperioden. Tilbehør, slitedeler og utskiftbare deler til sluttbruker kan kjøpes som beskrevet på ROWENTAs nettsider, forutsatt at de er tilgjengelig lokalt.

Garanti

Dette produktet garanteres av ROWENTA mot enhver produksjonsfeil i materialer eller utførelse i 2 (to) år for generell og 1 (ett) år for profesjonell bruk (i henhold til gjeldende lovverk).

Den internasjonale produktgarantien fra ROWENTA er en ekstra ytelse som ikke påvirker kundens lovfestede rettigheter.

Den internasjonale produktgarantien dekker alle kostnader knyttet til utbedring av beviselig defekte produkter, i form av reparasjon eller utskifting av alle defekte deler samt nødvendig arbeid, slik at de samsvarer med de opprinnelige produktspesifikasjonene. ROWENTA kan selv velge å tilby et erstatningsprodukt i stedet for å reparere et defekt produkt. ROWENTAs eneste forpliktelse og kundens eneste løsning er i henhold til denne garantien begrenset til slik reparasjon eller utskifting.

Vilkår og begrensninger

ROWENTAs internasjonale garanti gjelder bare i garantiperioden og for de land som er oppført i den vedlagte landsoversikten, og er bare gyldig sammen med et kjøpsbevis. Produktet kan innleveres personlig på et autorisert servicesenter eller sendes forsvarlig pakket som rekommandert post (eller tilsvarende) til et ROWENTA-autorisert servicesenter. En fullstendig oversikt med adresser til autoriserte servicesentre i hvert enkelt land finnes på ROWENTAs nettsider (www.rowenta.com). Riktig postadresse kan også fås ved å ringe telefonnummeret som er oppført i landsoversikten. ROWENTA forplikter seg ikke til å reparere eller erstatte produkter som leveres inn uten vedlagt, gyldig kjøpsbevis.

Denne garantien dekker ikke skader som oppstår som følge av feilaktig bruk, uaktsomhet, manglende overholdelse av ROWENTAs brukerveiledning, bruk med annen strømstyrke eller spenning enn det som er angitt på produktet, eller modifisering eller uautorisert reparasjon av produktet. Den dekker heller ikke vanlig slitasje, vedlikehold eller utskifting av slitedeler, eller noe av følgende:

- bruk av feil type vann eller tilbehør
- kalkbelegg (avkalking må utføres i henhold til brukerveiledningen)
- vann, støv eller insekter som trenger inn i produktet
- mekanisk skade, eller overbelastning
- skader eller svekket funksjon på grunn av feil spenning eller frekvens
- ulykker som brann, flom, lynnedslag osv.
- bruk i profesjonell eller kommersiell øyemed
- skader på glass- eller porselensdeler i produktet
- utskifting av slitedeler

Denne garantien gjelder ikke produkter som har blitt tuklet med, eller skader som er påført gjennom uriktig bruk og vedlikehold, mangelfull innpakning fra eierens side eller uriktig håndtering under transport.
ROWENTAs internasjonale garanti gjelder bare produkter som brukes i moen av de nevnte landene hvor det spesifikke produktet selges.

Kundens lovfestede rettigheter

ROWENTAs internasjonale garanti har ingen innvirkning på kundens lovfestede rettigheter, eller på rettigheter som ikke kan ekskluderes eller begrenses. Den har heller ingen innvirkning på kundens rettigheter overfor forhandleren som solgte produktet. Garantien gir kunden spesifikke juridiske rettigheter, og kunden kan også ha andre juridiske rettigheter som varierer mellom ulike stater og land. Kunden kan hevde slike rettigheter etter eget skjønn.

5. FEILSØKING

HÅRET ER IKKE RETTET UT ORDENTLIG:

- Har du brukt apparatet riktig vei? (dampputganger og kammen skal peke mot hårtuppene)
- Behandlet du hver hårløkk sakte nok?
- Brukte du steampod-produkter?
- Var håret ditt helt tørt da du begynte?
- Valgte du riktig temperature?
- Produserer apparatet damp? Nei
 - Fylte du tanken riktig? Fyll den og lukk lokket til det kommer damp.
 - Presset du inn tanken riktig, til du hørte et klikk?
 - Har apparatet nådd riktig temperatur? Vent til temperature-figuren har sluttet å blinke.

DAMPEN ER IKKE SYNLIG:

- I veldig fuktige forhold, kan det hende dampen ikke er synlig.

APPARATET VARMES IKKE OPP:

- Sørg for at apparatet ikke er i strømsparingsmodus.

ALLE LAMPENE BLINKER:

- Hvis alle temperaturlampene blinker samtidig, ta med apparatet til et autorisert servicesenter

TOPPLATEN ER IKKE FAST:

- Dette er vanlig. Apparatet er utstyrt med en bevegelig plate for mer effektiv retting.

APPARATET SPRUTER VANN FRA DAMPUTTAKENE:

- Ta med apparatet til et autorisert servicesenter.

APPARATET LEKKER:

- Koble fra apparatet umiddelbart. Ta med apparatet til et autorisert servicesenter.

DAMPEN FRA DAMPKAPSELEN STOPPER FRA TID TIL ANNEN ANNEN:

- Dette er vanlig. Apparatet er designet slik at det regulerer damp med en kontrollert flyt.

6. VERN OM MILJØET!



➔ Apparatet består av mange deler som kan restaureres eller resirkuleres.

Ⓛ Lever det til et samlepunkt for behandling.

FI

1. KUVAUS

- A. Virtapainike
- B. Lämpötilan säätöpainike
- C. Lämpötilanäyttö
- D. Suoristuslevyt
- E. Kulluva levy

- F. Irrotettava kampa
- G. Höyryn ulostulo
- H. Irrotettava vesisäiliö
- I. Virtajohto
- J. Pullo vesisäiliön täyttämiseen

2. TURVAOHJEET

- Laitteen lisävarusteet voivat tulle erittäin kuumiksi käytön aikana.
- Turvallisuuden parantamiseksi suosittelemme asentamaan vikavirtasuojakytkimen (RCD) kylpyhuoneen pistorasiaan. Sen nimellinen jäännösvirta ei saa ylittää 30 mA:a. Pyydä ohjeita sähköasentajalta.

VAROITUS: älä käytä tätä laitetta lähellä ammeita, suihkuja, altaita tai muita vettä sisältäviä säiliöitä.

- Irrota laite pistorasiasta käytön jälkeen, jos käytät sitä kylpyhuoneessa. Käyttäminen veden lähellä voi aiheuttaa vaaratilanteen, vaikka laite olisi kytketty pois päältä.

- Palovammojen vaara. Pidä laite poissa pienten lasten ulottuvilta etenkin käytön ja jäähtymisen aikana
- Älä jätä laitetta ilman valvontaa sen ollessa yhdistettyinä sähkövirtaan
- Aseta laite aina telineessä, jos olemassa, lämpöä kestäväälle, vakaalle ja tasaiselle pinnalle
- Tätä laitetta ei ole suunniteltu sellaisten henkilöiden käyttöön (lapset mukaan lukien), joiden fyysinen, henkinen tai aistinvarainen toimintakyky on heikentynyt tai henkilöiden, joilta puuttuu aiempi kokemus tai tieto laitteen käytöstä, jollei heidän turvallisuudestaan vastaava henkilö ole heitä valvomassa tai ohjaamassa laitteen käytössä. Suosittelemme valvomaan lapsia, jotta he eivät pääse leikkimään laitteella.

- Laitetta saavat käyttää vähintään 8-vuotiaat ja henkilöt, joiden fyysinen, aistinvarainen tai henkinen toimintakyky on heikentynyt tai joilla ei ole tarvittavaa kokemusta ja tietoa, jos heitä valvotaan tai opastetaan laitteen turvalliseen käyttöön, ja he ymmärtävät käyttöön liittyvät vaarat. Lapset eivät saa leikkiä laitteella. Lapset eivät saa puhdistaa tai kunnostaa laitetta ilman valvontaa. Suosittelemme valvomaan lapsia, jotta he eivät leiki laitteella.

- Jos virtajohto vaurioituu, se tulee antaa valmistajan, sen huolto liikkeen tai vastaavan pätevyyden omaavan henkilön vaihdettavaksi vaarojen välttämiseksi.

- Vältä kosketusta ihoon.
- Varmista, ettei virtajohto joudu kosketuksiin laitteen kuumien osien kanssa.
- Aseta laite aina lämpöä kestäväälle pinnalle.
- Jos laite on pudonnut tai se ei toimi normaalisti, älä käytä sitä vaan ota yhteys valtuutettuun huolto liikkeeseen.
- Mikäli vettä vuotaa (vesi virtaa puristinta pitkin tai säiliön alta) tai ilmenee toimintahäiriö, irrota laite pistorasiasta, älä käytä sitä uudestaan ja ota yhteys valtuutettuun huolto liikkeeseen.
- Irrota laite pistorasiasta puhdistustoimenpiteiden aika ja aina heti käytön jälkeen.
- Älä upota laitetta veteen tai puhdistaa pitämällä sitä juoksevan veden alla.
- Älä kävele höyryletkun päällä.

- Malli LP72 valmistaja GroupeSEB– 38780 PontEveque– Ranska
- Tämä laite on suunniteltu myös ammattikäyttöön.
- A-painotettu äänenpainetaso on alle 70 dB (A).
- Nimellisteho perustuu tyypilliseen käyttöön, jossa levyt ovat vuoroin 10 sekuntia auki ja 10 sekuntia kiinni.

3. KÄYTÖN VAROTOIMET

Minkälaista vettä pitäisi käyttää?

Laitteessa tulee käyttää kalkkitonta vettä. Käytä myynnissä olevia demineralisoituja vesiä. Tämän suosituksen noudattamatta jättäminen aiheuttaa laitteen huonomman suoritusasteen. Takuu ei kata tuotteen kalkkipoistoa. Älä koskaan käytä vettä, jossa on lisäaineita (tärkkinä, hajusteita, huuheluaaineita jne.) tai lämmitys-/jäähdytysjärjestelmien vettä tai kondenssivettä (esimerkiksi vettä kuivausrummuista, jääkaapeista, ilmastointilaitteista tai sadevedeltä).



Pullo, joka täytetään myynnissä olevalla demineralisoidulla vedellä

Mitā lämpötilaa käytetään ja mihin tarkoitukseen?

3 lämpötilatasoa 180 °C – 200 °C – 210 °C.

Säädä lämpötila hustyypiksi mukaan.

210 asteen lämpötilaa voidaan käyttää seuraaville hustyypeille: Luonnollinen/paksu/vahva, ei värjätty/sävytetty.

Miten säiliö täytetään?

Irrota säiliö painamalla sen pohjassa olevia kahta painiketta ja nostamalla se ylös. Kun se on irrotettu, nosta kielekettä ja täytä säiliö maksimi tasoon saakka demineralisoitua vettä sisältävästä pullosta.

Miten säiliö asetetaan takaisin?

Laitte säiliön etuosa paikalleen ja paina sitten takasosa, kunnes se napsahtaa paikalleen.

4. RAJOITETTU KANSAINVÄLINEN TAKUU



: www.rowenta.com

ROWENTA voi korjata tämän tuotteen takuuaikana ja sen jälkeen.

Lisävarusteita, kuluvia osia ja varaosia, jotka käyttäjä voi vaihtaa, on saatavilla ROWENTAIN Internet-sivustossa kuvatulla tavalla.

Takuu

ROWENTA takaa tämän tuotteen valmistus- ja materiaalivikojen varalta 2 (kahden) vuoden ajan tavallisessa kotikäytössä ja 1 (yhden) vuoden ajan ammattikäytössä (voimassa olevan lainsäädännön mukaisesti).

ROWENTAIN kansainvälinen takuu on lisäetu, joka ei heikennä tuotteen omistajan kuluttajansuojalainsäädännön mukaisia oikeuksia.

Valmistajan kansainvälinen takuu kattaa kaikki viallisiksi osoittautuneen tuotteen korjaamiseen liittyvät kustannukset siten, että tuote vastaa alkuperäistä tuotekuvausta. Takuu kattaa tuotteen korjaamisen tai koko tuotteen tai viallisen osan vaihtamisen uuteen sekä työn. ROWENTA voi harkintansa mukaan tarjota tilalle korvaavan tuotteen viallisen tuotteen korjaamisen sijaan. ROWENTAIN korvausvelvollisuus rajoittuu viallisen tuotteen korjaamiseen tai uuteen vaihtamiseen.

Takuuehdot ja poikkeukset

ROWENTAIN takuu on voimassa ainoastaan takuuajan ja oheisessa maauettelossa mainituissa maissa ostokuitilla tai takuudokumentista vastaan. Viallisen tuotteen voi toimittaa henkilökohtaisesti tai kirjattuna postipaketina huolellisesti pakattuna ROWENTAIN valtuutettuun huoltopisteeseen. Kunkin maan huoltopisteiden yhteystiedot ovat saatavilla ROWENTAIN Internet-sivustosta (www.rowenta.com) tai puhelimitse maauettelossa olevasta numerosta.

ROWENTAilla ei ole velvollisuutta korjata tai vaihtaa uuteen tuotteeseen, jonka mukana ei toimiteta asianmukaista ostokuitilla tai takuudokumentista.

Takuu ei kata väärästä käytöstä, laiminlyönnistä, muusta kuin ROWENTAIN käyttöohjeessa selvitetystä käytöstä, muun kuin tuotteeseen merkityn jännitteen käytöstä, tuotteeseen tehdystä muutoksesta eikä muun kuin valtuutetun huoltopisteen tekemästä korjauksesta aiheutuvia vahinkoja. Takuu ei myöskään kata normaalista käytöstä aiheutuvaa kulumista, kuluvia osia ja huoltamista eikä seuraavia:

- vääränlaisen veden käytöstä aiheutuvia vahinkoja
 - kalkin kertymistä (kalkinpoisto on tehtävä käyttöohjeen mukaisesti)
 - veden, pölyn tai höynteisten pääsemistä tuotteeseen Takuu ei koske tuotteita joihin on tehty korjauksia muun kuin valtuutetun huollon toimesta, eikä vahinkoja jotka syntyvät virheellisen käytön vuoksi. Takuu ei kata tuotteen omistajan vääränlaisen pakkaamisen tai kuljetuspalvelun varomattoman käsittelyn seurauksia.
 - mekaanisia vahinkoja tai ylikuormitusta
 - väärän jännitteen tai taajuuden käytöstä aiheutuvia vahinkoja tai huonoja käyttöolosuhteita
 - onnettomuuksia, kuten tulipaloa, tulvaa ja salamaiskuja
 - tuotteen käyttöä ammatillisissa tai kaupallisissa tarkoituksissa
 - tuotteen lasi- tai posliiniosien vahingoittumista
 - kuluvia osia.
 - Hiusvärien aiheuttamat tahrat
- Takuu ei koske tuotteita joihin on tehty korjauksia muun kuin valtuutetun huollon toimesta, eikä vahinkoja jotka syntyvät virheellisen käytön vuoksi. Takuu ei kata tuotteen omistajan vääränlaisen pakkaamisen tai kuljetuspalvelun varomattoman käsittelyn seurauksia.

ROWENTAIN kansainvälinen takuu koskee maauettelossa mainittuja maita.

Kuluttajansuojalainsäädännön mukaiset oikeudet

ROWENTAIN kansainvälinen takuu ei heikennä kuluttajansuojalainsäädännön tai muun lainsäädännön mukaisia oikeuksia eikä tuotteen myyminen jälleenmyyjän velvoitteita tuotteen omistajaa kohtaan. Takuu antaa kuluttajalle tietyt lakisäteiset oikeudet, ja kuluttajalla voi olla myös muita lakisäteisiä oikeuksia, jotka vaihtelevat maittain. Kuluttajalla on oikeus vedota näihin oikeuksiin.

5. VIANMÄÄRITYS

HIUKSET EIVÄT SUORISTU KUNNOLLA:

- Käytätkö laitetta oikeinpäin? (Höyryn ulostuloaukot ja kampa osoittavat hiusten latvoihin)
- Liikutko laitetta riittävän hitaasti hiushikaran päällä?
- Käytitkö höyrylaitteelle tarkoitettuja kosmeettisia tuotteita?
- Olitko kuivannut hiukset täysin jo etukäteen?
- Valitsitko oikean lämpötilan?
- Tuleeko laitteesta höyryä? Ei
 - Täytitkö säiliön oikein? Täytä se ja sulje puristin, kunnes höyryä tulee ulos.
 - Painotko säiliötä oikein ennen kuin kuitit sen napsahtavan?
 - Onko laite saavuttanut lämpötilan? Odota, kunnes valitun lämpötilan numerot lakkaavat vilkkumasta.

HÖYRYÄ EI NÄY:

- Erittäin kosteassa ympäristössä höyryä ei ehkä näy, mutta se vaikuttaa kuitenkin.

LAITE EI LÄMPENE:

- Oletko tarkistanut, ettei laite ole virransäätötilassa?

KAIKKI VALOT VILKKUVAT:

- Jos kaikki lämpötilavalot vilkkuvat samanaikaisesti: vie laite valtuutettuun huoltooliikkeen.

YLÄLEVYÄ EI OLE KIINNITETTY

- Tämä on normaalia. Laitte on varustettu liikkuvalla levyllä, jotta suoristus olisi tehokkaampaa.

LAITTEEN HÖYRYN ULOSTULOAUKOISTA TULEE VETTÄ

- Vie laite valtuutettuun huoltooliikkeen.

LAITE VUOTAA:

- Irrota se välittömästi pistorasiasta ja vie valtuutettuun huoltooliikkeen.

STEAMPOD-LAITTEEN HÖYRYNTULO LAKKAA AIKA AJOIN

- Tämä on normaalia, laite on suunniteltu säätämään höyryntuloa virtausta ohjaamalla.

6. OSALLISTU YMPÄRISTÖNSUOJELUUN!



➔ Laitteessasi on monia hyödynnettäviä ja kierrätettäviä materiaaleja.

① Vie se keräilypisteeseen käsiteltäväksi.

ET

1. KIRJELDUS

- A. Sisse-/väljalülitamise nupp
- B. Temperatuuri reguleerimise nupp
- C. Temperatuuri kuva
- D. Sirgendusplaadid
- E. Liikuv plaat

- F. Eemaldav kamm
- G. Auru väljastusava
- H. Lahtikäiv veepaak
- I. Toitejuhe
- J. Veepaagi täitmise pudel

2. OHUTUSJUHISED

- Seadme tarvikud lähevad kasutamise ajal väga kuumaks.
- Lisakaitse jaoks on soovituslik vannitoa elektrivõrku paigaldada rikkevoolukaitselülit, mille nominaalne käivitav rikkevool ei ületa 30 mA. Konsulterige paigaldajaga.
-   **HOIATUS!** Seadet ei tohi kasutada vanni, dušinurga, kraanikausi või muude vett sisaldavate anumate läheduses.
- Kui seadet kasutatakse vannitoas, tuleb see pärast kasutust vooluvõrgust eemaldada, kuna vee lähedus on ohtlik, isegi kui seade on välja lülitatud.
 - Põletusohu. Hoide seade väikeste laste käeulatuses eemal, eriti kasutamise ja jahtumise ajal.
 - Kui seade on vooluvõrku ühendatud, ärge jätke seda kunagi järelevalveta.
 - Alati asetage seade koos lusega (kui seda kasutatakse) kuumuskindlale stabiilsele tasasele pinnale.
 - See seade pole mõeldud kasutamiseks vähenenud füüsiliste, vaimsete või sensoorsete võimetega isikute (sealhulgas laste) ega isikute poolt, kellel pole selle seadme kasutamiseks vajalikke eelnevaid kogemusi ega teadmisi, kui neid ei jälgita või ei juhendata selle seadme kasutamise osas nende ohtude eest vastutav isik. Lapsi on soovituslik jälgida, et tagada, et nad seadmega ei mängiks.
- Seadet võivad kasutada 8-aastased ja vanemad lapsed ning vähenenud füüsiliste, vaimsete või sensoorsete võimetega või vajalike teadmiste või kogemusteta isikud, kui neid jälgitakse või juhendatakse seadme ohtu kasutamise osas

ja nad mõistavad kaasnevaid ohte. Lapsed ei tohi seadet mängida.

Lapsed ei tohi ilma järelevaletavate seadete puhastada ega hooldada. Lapsi on soovituslik jälgida, et tagada, et nad seadmega ei mängiks.

- Kui toitejuhe on kahjustatud, peab ohtude vältimiseks selle välja vahetama tootja, nende müüjajärgne teenindus või vastavalt kvalifitseeritud isik.

- Vältige kokkupuudet nahaga.
- Venude, et toitejuhe ei puutuks kunagi seadme kuumade osadega kokku.
- Asetage seade alati kuumuskindlale pinnale.
- Kui seade on maha kukkunud või ei tööta normaalselt, ärge kasutage seadet ning võtke ühendust volitatud teeninduskeskusega.
- Veelekke (kui vesi voolab mööda tange või paagi alla) või töötörke korral, võtke seade vooluvõrgust välja, ärge seda uuesti kasutage ning võtke ühendust volitatud teeninduskeskusega.
- Puhastamise ajaks ja kohe pärast kasutamise lõpetamist eemaldage seade vooluvõrgust.
- Ärge pane seadet vette ega jooksva vee alla, isegi mitte selle puhastamiseks.
- Ärge astuge seadme juhtmele.

- Mudel LP72, tootja Groupe SEB – 38780 Pont L'Éveque, Prantsusmaa.
- See seade on loodud ka kaubandusaladel kasutamiseks.
- A-kaalutud helirõhutase on alla 70 dB(A).
- Nimivõimsus põhineb tüüpilisel kasutustsükli, mis hõlmab 10 s avatud plaate ja 10 s suletud plaate.

3. KASUTAMISE ETTEVAATUSABINÕUD

Millist vett kasutada?

Seadmes tuleb kasutada lubjavaba vett, kasutage kaubanduses saadaolevat demineraliseeritud vett. Selle soovitusel mittejärgimine viib seadme viletsama toimimiseni. Toote katlakiviga kattumine ei ole garantiiga kaetud. Ärge kunagi kasutage lisandeid (tärglikust, parfüümi, lõhnaaineid, pehmendajaid jmt) sisaldavat ega kuumust-/jahutusüsteemide vett ega kondensaatvett (näiteks kuivatite, külmkappide, õhukonditsioneeride vett ega vihmavett).



Pudel, mis tuleb täita kaubanduses saadaoleva demineraliseeritud veega

Millise soengu jaoks millist temperatuuri kasutada?

3 temperatuuritaset: 180 °C – 200 °C – 210 °C.

Reguleerige temperatuuri vastavalt juuksetüübile.

210-kraadist temperatuuri võib kasutada järgnevate juuksetüüpide puhul: loomulikud/paksud/tugevad mittevärviitud/mittetriibutatud juuksed.

Kuidas paaki täita?

Eemaldage see, vajutades kahte selle alaosal olevat nuppu, seejärel tõstke see üles. Kui see on eemaldatud, tõstke lapats üles ja täitke paak maksimaalse tasemeni, kasutades demineraliseeritud veega täidetud pudelit.

Kuidas paaki tagasi panna?

Asetage paagi esiosa paika ja vajutage seejärel tagaosale, et seda paika klõpsata.

4. RAHVUSVAHELINE GARANTII



www.rowenta.com

Garantiiperioodil ja pärast selle lõppemist parandab toodet ROWENTA. Tarvikuid, tarbitavaid osi ja lõppkasutaja poolt vahetatavaid osi saab osta, kui need on müügil antud riigis, vastavalt ROWENTA'i võrguleheküljel toodud kirjeldusele.

Garantii

Tootele kehtib ROWENTA garantii kõigi materjali- või tootmisvigade suhtes 2 (kaks) aastat tavapärase kasutamise korral ning 1 (üks) aasta ametialase kasutamise korral (vastavalt kehtivale seadusandlusele).

ROWENTA'i rahvusvaheline tootjapoolne 2 aastane garantii on lisatuju, mis ei mõjuta tarbija põhiõigusi. Rahvusvaheline tootjapoolne garantii katab küll, mis on seotud tootestatud defekti korrigeerimisega, paranduse või defektse osa väljavahetamisega ja sellega seotud tööga, selleks et toode vastaks algsetele spetsifikatsioonidele. Vastavalt ROWENTA'i otsusele võidakse defektne toode parandamise asemel asendada uue tootega. Garantii toodud tarbija ainus valik ja ROWENTA'i ainus kohustus on toote parandus või väljavahetus.

Tingimused & välistused

ROWENTA rahvusvaheline garantii kehtib ainult garantiiperioodil, riikide nimekirjas toodud riikides, ostu tõendava dokumendi esitamisel. Tooted võivad olla isiklikult otse volitatud remondikohta või tagastada korralikult pakitult kontrollitavale tarnega (või analoogse postitusmeetodiga) ROWENTA volitatud remondikohta. Kõigi riikide volitatud remondikohtade täielikud aadressid leiate, kui külastate ROWENTA'i võrgulehekülge (www.rowenta.com) või helistate riikide nimekirjas toodud vastaval telefoninumbri ning pärite vastavat postiaadressi.

ROWENTA ei ole kohustatud parandama või asendama toodet, mille kohta ei ole esitatud kehtivat ostu tõendavat dokumenti.

Garantii ei kata kahjusid, mis tekivad vale kasutamise, hooletuse, ROWENTA juhendi mittejärgimise, tootel näidatule mittevastava pinge või voolusageduse kasutamisel, toote modifitseerimise või volitamata paranduse korral. Samuti ei kata garantii normaalset kulumist, tarbitavate osade hooldust või asendust ja järgnevat:

- valet tüüpi vee ja/või kuluvahendite kasutus;
- katlakivi teke (katlakivi tuleb eemaldada vastavalt kasutusjuhendile);
- vee, tolm või putukate tootesse sattumine;
- mehhaanilised vigastused, ülekoormus;
- kahjustused või soovimatud tagajärjed, mille põhjuseks on vale pinge või voolusagedus;
- tulekahju, uputus, äikesega jne seotud õnnetused;
- töö või äri otstarbel kasutamine;
- toote klaas- või keraamiliste osade vigastused;
- tarbitavate osade asendamine.

Garantii ei kehti toodetele mida on rikunud või kahjustatud, mis on tekkinud vale kasutuse või hoolduse, omanikupoolse vale pakendamise või transportijate poolse väärakohtlemise tõttu.

Rahvusvaheline ROWENTA garantii kehtib ainult toodetele, mida on kasutatud ainult riigis kust see oli ostetud.

Tarbija põhiõigused

ROWENTA rahvusvaheline garantii ei mõjuta tarbija põhiõigusi ning neid õigusi ei saa välistada või piirata, samuti ei mõjuta garantii tarbija õigusi toote müünud edasimüüja suhtes. Garantii annab tarbijale kindlad seaduslikud õigused ja tarbijale võivad kehtida ka teised seaduslikud õigused, mis varieeruvad riigist riiki või maalt maale. Tarbija võib antud õigusi rakendada oma äranägemise järgi.

5. VEAOTSING

JUUKSED EI SAA KORRALIKULT SIRGESK

- Kas kasutasite seadet õiget pidi? (Auru väljastusavad ja kamm osutavad juuksete suunas.)
- Kas liikuste mõõda juuksesalku piisavalt aeglaselt?
- Kas kasutasite Steampod'i juuksetooteid?
- Kas kuivatate juuksed eelnevalt täiesti kuivaks?
- Kas valisite õige temperatuuri?
- Kas seade tekitab auru? EI.
 - Kas olete paagi korrektselt täitnud? Täitke see ja sulgege tangid, kuni auru tuleb välja.
 - Kas vajutasite paagi korralikult sisse, nii et kuulsite klõpsatust?
 - Kas seade on õige temperatuuri saavutanud? Oodake, kui valitud temperatuuri number ei vilgu enam.

AURU POLE NÄHA

- Väga niiskes keskkonnas ei pruugi auru näha olla, kuid see toimib siiski.

SEADE EI LÄHE KUUMAKS

- Kas kontrollisite, et seade ei ole energiasäästurežiimil?

KÕIK TULED VILGUAVAD

- Kui kõik temperatuurituled vilguvad korraga, viige oma seade volitatud teeninduskeskusesse.

ÜLEMINNE PLAAT EI OLE FIKSEERITUD

- See on normaalne, seadmel on tõhusama sirgendamise jaoks liikuv plaat.

SEADME AURU VÄLJASTUSAVADEST TULEB VETT

- Viige seade volitatud teeninduskeskusesse.

SEADE LEKIB

- Võtke seade kohe vooluvõrgust välja. Viige seade volitatud teeninduskeskusesse.

AEG-AJALT EI TULE STEAMPODIST AURU

See on normaalne, seade on loodud auruvoogu kontrollitult reguleerima.

6. OSALEGE KESKKONNA KAITSMISES!



➔ Seade sisaldab mitmeid taaskasutatavaid ja ringlussevõetavaid materjale.

Ⓛ Jätke see ümbertöötlemiseks kogumispunkti.

1. APRAŠYMAS

- A. Įjungimo / išjungimo mygtukas
- B. Temperatūros reguliavimo mygtukas
- C. Temperatūros rodymo ekranas
- D. Tiesinimo plokštelės
- E. Judanti plokštelė

- F. Nuimamos šukos
- G. Garų išleidimo anga
- H. Nuimamas vandens bakelis
- I. Elektros laidas
- J. Butelis vandens bakeliui pripildyti

2. SAUGOS PATARIMAI

- Naudojant prietaiso priedai labai įkaista.
- Siekiant papildomos apsaugos, rekomenduojama vonios kambario elektros grandinėje įrengti likutinės srovės prietaisą (rcD) naudojant nominaliąją likutinę veikimo srovę, kuri neviršija 30 ma. Klauskite patarimo montuotojo.

-  **ISPĖJIMAS.** Šio prietaiso nenaudokite šalia vonios, dušo kabinų, praustuvų ar kitų indų, kuriuose yra vanduo.

- Kai prietaisą naudojate vonioje, panaudoję išjunkite jį iš elektros lizdo, nes šalia esantis vanduo yra pavojingas net ir tada, kai prietaisas yra išjungtas.

- Pavojus nudegti. Laikykite prietaisą vaikams neprieinamoje vietoje, ypač jį naudodami ir atvėsindami
- Kai prietaisas prijungtas prie maitinimo šaltinio, niekada nepalikite jo be priežiūros
- Visada dėkite prietaisą su stovu, jei toks yra, ant karščiui atsparaus, stabilaus ir lygaus paviršiaus
- Šis prietaisas nėra skirtas naudoti asmenims (įskaitant vaikus), turintiems mažesnius fizinius, protinius ar jutimo gebėjimus, arba žmonėms, neturintiems išankstinės patirties ar žinių apie šį prietaisą, nebent už jų saugumą atsakingas asmuo juos prižiūri ir iš anksto pateikė su prietaisu susijusias instrukcijas. Rekomenduojame stebėti vaikus, kad būtumėte tikri, jog jie nežaidžia su prietaisu.

- Šį prietaisą gali naudoti 8 metų ir vyresni vaikai bei asmenys, turintys mažesnius fizinius, jutimo ar protinius gebėjimus arba neturintys pakankamai patirties ir žinių, su sąlyga, kad jie yra prižiūrimi ar jiems pateikiamos saugaus prietaiso naudojimo instrukcijos ir jie supranta su tuo susijusius pavojus. Vaikams negalima žaisti su šiuo prietaisu.

Vaikai be priežiūros neturėtų valyti ar prižiūrėti prietaiso. Rekomenduojame stebėti vaikus, kad būtumėte tikri, jog jie nežaidžia su prietaisu.

- Jei maitinimo laidas pažeistas, jį turi pakeisti gamintojas, aptarnavimo paslaugas teikianti tarnyba ar panašios kvalifikacijos asmuo, kad būtų išvengta pavojaus.

- Venkite kontakto su oda.
- Įsitikinkite, kad maitinimo laidas niekada nesiliečia prie karštų prietaiso dalių.
- Visada dėkite prietaisą ant karščiui atsparaus paviršiaus.
- Nenaudokite prietaiso ir kreipkitės į įgaliotą aptarnavimo centrą, jei jis nukrito arba neveikia kaip įprastai.
- Jei iš jo bėga vanduo (vanduo bėga palei spaustuvą arba po bakeliu) arba įvyko gedimas, atjunkite prietaisą, pakartotinai jo nenaudokite ir kreipkitės į įgaliotą aptarnavimo centrą.

- Atjunkite prietaisą nuo elektros lizdo valydam ir vos pabaigę juo naudotis.
- Nenardinkite jo ir nekiskite po vandeniu, net noredami nuvalyti.
- Nevaikščiokite ant maitinimo laido.

- LP72 modelį pagamino „GroupeSEB“ – 38780 PontEveque, Prancūzija
- Šis prietaisas skirtas naudoti ir komercinėse vietose.
- A lygiu įvertintas garso slėgis yra žemesnis nei 70 dB (a).
- Vardinė galia paremta tipiniu naudojimu šiais ciklais: 10 s plokšteles laikant atidarytas ir 10 s – suspaustas.

3. NAUDOJIMO ATSARGUMO PRIEMONĖS

Kokį vandenį turėčiau naudoti?

Prietaisą reikia naudoti su vandeniu be kalkių. Naudokite komerciškai prieinamą demineralizuotą vandenį.

Nesilaikant šios rekomendacijos prietaisas veiks prasčiau. Gaminyje susikaupusių kalkių atveju garantija negalioja. Niekada nenaudokite vandens su priedais (krakmolu, kvepalais, aromatiniemis medžiagomis, minkštikliu ir kt.), taip pat vandens iš šildymo / aušinimo sistemų ar kondensato (pvz., vandens iš drabužių džiovyklų, vandens iš šaldytuvų, vandens iš oro kondicionierių, lietaus vandens).



Butelį pripildykite komerciškai prieinamu demineralizuotu vandeniu

Kokią temperatūrą naudoti kiekvienai paskirčiai?

3 temperatūros lygiai: 180 °C – 200 °C – 210 °C.

Reguliuokite temperatūrą pagal plaukų tipą.

210 °C temperatūrą galima naudoti šioms plaukų tipams: natūraliems / storiems / stipriems, nedažytiems / neryškintiems.

Kaip pripildyti bakelį?

Atkabinkite jį paspausdami D mygtukus bakelio apačioje ir pakelkite. Kai tik nuimsite, pakelkite bakelį ir naudodami demineralizuoto vandens butelį pripildykite bakelį iki didžiausio lygio.

Kaip įdėti bakelį?

Įstatykite bakelio priekį į vietą ir spauskite galą, kad užfiksuotų.

4. TARPTAUTINĖ GARANTIJA



: www.rowenta.com

Šį gaminį galima remontuoti ROWENTA, garantijos laikotarpiu ir po jo. Priešus, susidėvėncias dalis, ir dalis, kurias turi keisti galutinis vartotojas, galima įsigyti (jei atitinkamoje vietoje yra galimybė) pagal ROWENTA interneto svetainėje pateiktą aprašymą.

Garantija

ROWENTA suteikia šiam gaminiui garantiją dėl bet kokio gamybos defekto, susidariusio dėl medžiagų ar darbų kokybės. Garantija suteikiama 2 (dviejų) metų laikotarpiui, jei gaminys naudojamas asmeniniams poreikiams, ir 1 (vienerių) metų laikotarpiui, jei gaminys naudojamas komerciniams tikslams (pagal galiojančius įstatymus).

ROWENTA suteikia Tarptautinę gamintojo garantiją yra papildoma privilegija, nepažeidžianti įstatymų nustatytą vartotojo teisių.

Tarptautinė gamintojo garantija dengia visas išlaidas, susijusias su brokuoto gaminio, kurio trūkumai buvo įrodyti, atkūrimu taip, kad jis atitiktų pradinės techninės sąlygas, remontuojant ar keičiant bet kokią brokuotą dalį ar atliekant reikalingus darbus. ROWENTA vietoj brokuoto gaminio remonto atlikimo gali pakeisti šį gaminį nauju. ROWENTA vienintelė pareiga ir Jūsų išskirtinė teisė pagal šią garantiją apribojama tokiu remontu ar pakeitimu.

Sąlygos ir išimties

Tarptautinė ROWENTA garantija taikoma tik garantijos laikotarpiu ir tik pridėtame Šalių sąrašo išvardintose šalims. Garantija galioja tik pateikus įsigijimo įrodymą. Gaminį galima asmeniškai atnešti į įgaliotąjį garantinio aptarnavimo centrą arba gaminys turi būti atitinkamai supakuotas ir grąžintas į ROWENTA įgaliotąjį garantinio aptarnavimo centrą registruota siunta (arba naudojant atitinkamą pristatymo metodą). Tikslūs įgaliotųjų aptarnavimo centrų kiekvienoje šalyje adresai išvardinti ROWENTA interneto svetainėje (www.rowenta.com). Minėtus adresus taip pat galima sužinoti paskambinus atitinkamu telefono numeriu, kuris nurodytas Šalių sąrašas. ROWENTA neprivalo remontuoti ar pakeisti gaminio, jei su gaminiu nebuvo pateiktas galiojantis įsigijimo įrodymas.

Šia garantija nedengiami nuostoliai, kurie gali susidaryti dėl netinkamo gaminio naudojimo, neatsargumo, neteisingo ROWENTA instrukcijų vykdymo, naudojimo, esant kitokiai įtampai, nei įspaujami ant gaminio; taip pat dėl gaminio modifikavimo ar neleistino remonto. Garantija netaikoma įprastiniam nusidėvėjimui, susidėvėncių dalių aptarnavimui ar pakeitimui ir šiais atvejais:

- jei buvo naudojama netinkama vandens rūšis ar valymo reikmenys;
 - susidarius nuosėdoms (bet kokį nuosėdų šalinimą būtina atlikti pagal naudojimo instrukcijas);
 - jei į gaminį pateko vandens, dulkių ar vabzdžių;
 - esant mechaniniams pažeidimams, perkrovimui;
 - jei gaminys buvo pažeistas ar blogai veikia dėl netinkamos įtamos ar dažnio;
 - dėl nelaimingų atsitikimų, įskaitant gaisrą, potvynį, žaibo smūgį ir t.t.;
 - dėl naudojimo profesinėje ar komercinėje veikloje;
 - dėl bet kokios stiklinės ar porcelianinės gaminio dalies pažeidimo;
 - keičiant susidėvinčias dalis.
- Ši garantija netaikoma jokiam suklastotam gaminiui. Garantija netaikoma, jei gaminio pažeidimai susidarė dėl netinkamo gaminio naudojimo ir priežiūros, dėl to, kad savininkas nekokybiškai jį įpakavo, ar gaminys buvo netinkamai transportuojamas.
- Tarptautinė ROWENTA garantija taikoma tik gaminiams, naudotiems bet kurioje iš sąrašo nurodytų šalių, kurioje konkretus gaminys buvo parduotas.

Įstatymų nustatytos vartotojų teisės

Ši tarptautinė ROWENTA garantija neturi įtakos įstatymų nustatytioms vartotojų teisėms. Šios teisės negali būti panaikintos ar apribotos, kaip ir teisės mažmenininkų, iš kurių vartotojas įsigijo gaminį. Ši garantija suteikia vartotojui specialiausias teises; vartotojas gali turėti kitų juridinių teisių, skirtingų atskirose valstybėse ar atskirose šalyse. Vartotojas savo nuožiūra gali reikalauti bet kurios tokios teisės.

5. TRIKČIŲ ŠALINIMAS

PLAUKAI GERAI NEIŠTIESINAMI

- Ar tinkamai naudojate prietaisą? (Garų išleidimo angos ir šukos turi būti nukreiptos į plaukų galikuks)
- Ar pakankamai lėtai braukiate per plaukų sruogą?
- Ar naudojate „Steampod“ kosmetikos priemones?
- Ar prieš tai iki galo išdžiovinote plaukus?
- Ar pasirinkote tinkamą temperatūrą?
- Ar prietaisas skleidžia garus? Ne
 - Ar tinkamai pripildėte bakelį? Pripildykite jį ir suspauskite spaustuva, kol pasirodys garai.
 - Ar tinkamai įspaudėte bakelį ir išgirdote spragtelėjimą?
 - Ar prietaisas pasiekė reikiamą temperatūrą? Palaukite, kol pasirinktos temperatūros skaitmuo nebemirksės.

NESIMATO GARŲ

- Labai drėgnoje aplinkoje garų gali nesimatyti, tačiau jie vis tiek bus veiksmingi.

PRIETAISAS NEKAISTA

- Ar patikrinote, ar prietaisas neveikia energijos taupymo režimu?

MIRKSI VISOS LEMPUTĖS

- Jei vienu metu mirksi visos temperatūros lemputės, nuneškite prietaisą į patvirtintą aptarnavimo centrą.

VIRŠUTINĖ PLOKŠTELĖ NEPRITVIRTINTA

- Tai normalu, prietaise yra judanti plokštelė, kad geriau ištiesintų.

PRO PRIETAISO GARŲ ANGAS BĖGA VANDUO

- Nuneškite prietaisą į patvirtintą aptarnavimo centrą.

PRIETAISAS PRALEIDŽIA VANDENĮ

- Nedelsdami atjunkite nuo elektros lizdo ir nuneškite prietaisą į patvirtintą aptarnavimo centrą.

KARTKARTĖMIS IŠ „STEAMPOD“ NUSTOJA SKLISTI GARAI

- Tai normalu, prietaisas sukurtas taip, kad valdomu srautu reguliuotų garus.

6. DALYVAUKITE APLINKOSAUGOJE!



➔ Prietaise yra daug perdirbamų medžiagų.

Ⓛ Palikite jį surinkimo vietoje perdirbti.

LV

1. APRAKSTS

- leslėgšanas/izslėgšanas poga
- Temperatūras regulēšanas poga
- Temperatūra rādījuma displejs
- Matu taisnošanas plāksnes
- Kustīgā plāksne

- Ņonemama ķemme
- Tvaika izplūdes vieta
- Izņemams ūdens nodalījums
- Barošanas vads
- Pudele ūdens nodalījuma uzpildīšanai

2. DROŠĪBAS IETEIKUMS

- Ierīces piederumi lietošanas laikā stipri sakarst.
- Papildu aizsardzībai vannasistabā ieteicams uzstādīt paliekošās strāvas ierīci (RCD), kuras nominālā paliekošā darba strāva elektriskajā ķēdē nepārsniedz 30 mA. Jautāt pēc padoma uzstādītājam.



BRĪDINĀJUMS! Neizmantojiet ierīci vannas, dušas, izlietnes vai citu tvertņu, kurās ir ūdens, tuvumā.

- Ja ierīce tiek lietota vannasistabā, atvienot to no barošanas avota uzreiz pēc lietošanas, jo ierīces atrašanās ūdens tuvumā ir bīstama, pat ja ierīce ir izslēgta.

- Applaucēšanās draudī! Uzglabāt ierīci bērniem nepieejamā vietā, jo īpaši tās lietošanas un atdzišanas laikā.
- Nekad neatstāj ierīci bez uzraudzības, kad tā pievienota barošanas avotam.
- Vienmēr novietot ierīci uz karstumizturīgas, stabilas un līdzenas virsmas kopā ar paliktņi, ja tāds ir iekļauts komplektācijā.
- Ierīce nav paredzēta lietošanai personām (tostarp bērniem) ar ierobežotām fiziskām, garīgām vai maņu spējām vai pieredzes un zināšanu trūkumu, ja vien tās neuzrauga par viņu drošību atbildīgā persona, kas ir veikusi apmācību vai sniegusi norādījumus sakarā ar ierīces lietošanu. Uzaugiet, lai bērni nespēlotos ar šo ierīci.

- Šo ierīci drīkst izmantot bērni vecumā no 8 gadiem un personas ar ierobežotām fiziskām, maņu vai garīgām spējām vai bez pieredzes un zināšanām, kā rīkoties ar ierīci, ja vien tās uzrauga vai tām ir sniegti norādījumi par drošu ierīces lietošanu, un tās izprot ar ierīces lietošanu saistītus draudus. Bērni nedrīkst rotaļāties ar ierīci.

Bērni nedrīkst veikt ierīces tīrīšanas vai apkopes darbus bez uzraudzības. Uzaugiet bērnus, lai tie nerotaļātos ar ierīci.

- Ja barošanas vads ir bojāts, drošības nolūkos ražotājam, pēcpārdošanas servisa centram vai līdzvērtīgi kvalificētai personai to ir jānomaina.

- Izvairīties no saskares ar ādu.
- Barošanas vads nekādā gadījumā nedrīkst saskarties ar ierīces karstajām daļām.
- Vienmēr novietojiet ierīci uz karstumizturīgas virsmas.
- Ja ierīce ir nokritusi zemē vai nedarbojas pareizi, neizmantojiet to un sazinieties ar autorizētu servisa centru.
- Ūdens noplūdes (ūdens izplūst no vāciņa vai apakšā zem nodalījuma) vai darbības traucējumu gadījumā atvienojiet ierīci no barošanas avota, pārstājiet lietot un sazinieties ar autorizētu servisa centru.
- Tīrīšanas laikā un lietošanas beigās atvienojiet ierīci no barošanas avota.
- Neiegremdējiet ierīci ūdenī un neskalojiet zem tekoša ūdens arī tad, kad tirāt.
- Nekāpiet uz tvaika padeves vada.

- Modeļa LP72 ražotājs: Groupe SEB– 38780 Pont Éveque, Francija.

- Šī ierīce ir paredzēta lietošanai arī komerciālā nolūkā.
- Svērtais skaņas spiediena līmenis ir mazāks par 70 dB (a).

- Nominālā jauda ir balstīta uz tipisku lietošanas ciklu 10s atvērtām plāksnēm un 10s slēgtām plāksnēm.

3. PIESARDZĪBAS PASĀKUMI IERĪCES LIETOŠANĀ

Kādu ūdeni izmantot?

Ierīcei izmanto atkalķotu ūdeni. Izmanto komerciāli pieejamu demineralizētu ūdeni. Šī ieteikuma neievērošanas rezultātā pasliktināsies ierīces funkcionalitāte. Kalķakmens radītu bojājumu gadījumā garantija nebūs spēkā. Nekad neizmantojiet ūdeni, kas satur piedevas (cieti, smaržas, aromātiskās vielas, mikstinātājus utt.), vai kondensāta ūdeni no sildīšanas/dzesēšanas sistēmām (piemēram, ūdeni no veļas žāvētāja, ūdeni no ledusskapja, ūdeni no gaisa kondicionēšanas iekārtas, lietus ūdeni).



Pudele iepildīt komerciāli pieejamu demineralizētu ūdeni.

Kādu temperatūru izmantot matu veidošanai?

Ierīcei ir 3 temperatūras līmeņi: 180 °C – 200 °C – 210 °C. Temperatūra ir jānoregulē atbilstoši matu tipam. 210° temperatūru var izmantot šādiem matu tipiem: dabīgiem/biezēm/stīpriem, nekrašotiem/bez balinātām šķipsnām.

Kā uzpildīt ūdens nodaļījumu?

Nodaļījumu izņem, nospiežot abas pogas nodaļījuma apakšdaļā, un pēc tam to var izņemt laukā. Pēc izņemšanas noņemiet vāciņu un iepildiet nodaļījuma ūdeni līdz maksimālajam uzpildes līmenim, izmantojot pudeli ar demineralizētu ūdeni.

Kā ievietot nodaļījumu?

Vispirms ievietojiet nodaļījuma priekšējo daļu un pēc tam piespiediet aizmugurējo, līdz nodaļījums nokļūst vietā.

4. STARPTAUTISKĀ GARANTĪJA



: www.rowenta.com

Šo produktu remontē ROWENTA garantijas perioda laikā un pēc tā izbeigšanas. Akcesuāri, izlietojamie materiāli un daļas, ko nomaina gala lietotājs, var nopirkt, ja tie ir pieejami attiecīgajā valstī, saskaņā ar norādījumiem ROWENTA mājaslapā.

Garantija

Šim produktam ir spēkā ROWENTA garantija uz jebkuriem materiālu vai ražošanas defektiem, kas radušies ražotāja vainas dēļ. Garantijas termiņš ir 2 (divi) gadi plašas sabiedrības lietošanai, vai arī 1 (viens) gads profesionālas lietošanas gadījumā (saskaņā ar spēkā esošajiem tiesību aktiem). ROWENTA Starptautiskā ražotāja garantija ir papildus labums, kas neietekmē pircēja likumīgas tiesības. Starptautiskajā ražotāja garantijā ietilpst visi izdevumi, kas saistīti ar defektīva produkta atjaunošanu, lai nodrošinātu tā atbilstību oriģinālām specifikācijām, remontējot vai aizvietojo jebkuru defektīvo daļu, ieskaitot darbus. Pēc ROWENTA izveles defektīva produkta remonta vietā var tikt nodrošināts produkta-aizvietošanās. ROWENTA pienākumi un jūsu lēmumi saskaņā ar šo garantiju ir ierobežoti ar šādu remontu vai aizvietošanu

Nosacījumi un izņēmumi

ROWENTA starptautiskā garantija ir spēkā tikai garantijas periodā, kā arī valstīs, kas minētas pievienotajā Valstu sarakstā, un ir spēkā tikai pēc pirkuma apliecinājuma uzrādīšanas. Produktu var personīgi nogādāt pilnvarotāja servisa centrā, vai tas ir jāiepakoj un jāatgriež ar ierakstīto sūtījumu (vai līdzvērtīgu nosūtīšanas veidu) uz ROWENTA pilnvarotāju servisa centru. Pilna katras valsts pilnvarotāja servisa centra adrese atrodama ROWENTA mājaslapā (www.rowenta.com) vai to var uzziņāt, piezvanot uz attiecīgu tālruna numuru, kas norādīts Valstu sarakstā, un pieprasīt attiecīgu pasta adresi. ROWENTA nav pienākuma remontēt vai aizvieto jebkuru produktu, kuram nav pievienots derīgs pirkuma pierādījums. Šajā garantijā nav ietverti zaudējumi, kas var rasties nepareizas lietošanas, nevērības dēļ, ROWENTA instrukciju neievērošanas rezultātā, nepareiza sprieguma lietošanas dēļ, kurš nav norādīts uz produkta, vai modifikāciju, vai neatļautas produkta remontaēšanas rezultātā. Tā arī neietver normālo nodilumu, kopšanu vai izlietojamo daļu aizvietošanu, kā arī sekojošus gadījumus:

- nepareiza ūdens veida vai nepareiza piederuma lietošanu;
- apkalpošanu (atkalķošana jāveic saskaņā ar lietošanas norādījumiem);
- ūdens, putekļu vai kukaiņu nokļūšanu produktā;
- mehāniskos bojājumus, pārslodzi;
- bojājumus vai sliktus rezultātus nepareiza sprieguma vai frekvences izmantošanas rezultātā;
- nelaimes gadījumus, ieskaitot ugunsgrēku, plūdus, zibens spērienu utt.;
- stikla vai porcelāna trauku bojājumus produktā;
- profesionālu vai komerciālu lietošanu;
- izlietojamo daļu aizvietošanu.

Šī garantija neattiecas uz viltotiem produktiem, vai uz bojājumiem, kas radās nepareizas lietošanas un kopšanas rezultātā, nepareizas iepakojšanas dēļ, ko veica īpašnieks vai pārdavātāja nepareizas pārkausšanas dēļ. ROWENTA starptautiskā garantija attiecas tikai uz produktiem, kas bija izmantoti jebkurā no minētām valstīm, kur konkrēts produkts ir pārdošana

Pircēju likumīgas tiesības

Šī ROWENTA starptautiskā garantija neskar likumīgas tiesības, kas pircējam var būt vai tiesības, kuras nevar izslēgt vai ierobežot, kā arī tiesības pret mazumtirgotāju, kas rodas, kad pircējs nopirka produktu. Šī garantija piesēr pircējam īpašas tiesības, un pircējam var būt arī citas likumīgas tiesības, kas dažādās valstīs var atšķirties. Pircējs var izlietot šādas tiesības pēc saviem iesakiem.

5. DARBĪBAS TRAUČĒJUMU NOVĒRŠANA

MATI NAV PIETIEKAMI IZTAISNOTI

- Vai taisnojāt matus pareizajā virzienā? (tvaika izplūdes atverei un ķemmei jābūt vērstai virzienā pret matu galiem)
- Vai ar taisnotāju pārvilkāt pār matu šķipsnām pietiekami lēnu?
- Vai izmantojāt tvaika infūzijas matu taisnotāja kosmētiku?
- Vai mati bija pilnībā izžāvēti?
- Vai izvēlējāties pareizo temperatūru?
- Vai ierīce padod tvaiku? Nē
 - Vai nodaļījums ir pareizi uzpildīts? Piepildiet to un aizveriet vāciņu, pēc tam tvaiks sāks izplūst.
 - Vai ievietojāt nodaļījumu pareizā veidā, un bija dzirdama klikšķa skaņa?
 - Vai ierīce ir sasniegusi iestatīto temperatūru? Pagaidiet, līdz izvēlētais temperatūras rādītājs vairs nemirgo.

TVAIKS NAV REDZAMS

- Ļoti mitrā vidē tvaiks var nebūt redzams, taču ierīce joprojām būs efektīva.

IERĪCE NEUZSILST

- Vai pārbaudījāt, vai ierīce nav ieslēgta elektroenerģijas taupīšanas režīmā?

MIRGO VISI GAISMAS INDIKATORI

- Ja vienlaikus mirgo visi temperatūras gaismas indikatori: nogādājiet ierīci uz autorizētu servisa centru.

KUSTĪGA AUGŠĒJĀ PLĀKSNE

- Tas ir normāli, jo ierīce ir aprīkota ar kustīgu plāksni efektīvākai matu taisnošanai.

NO IERĪCES TVAIKA IZPLŪDES ATVERES PIL ŪDENS

- Nogādājiet ierīci uz autorizētu servisa centru.

NO IERĪCES PIL ŪDENS:

- Nekavējoties nogādājiet ierīci uz autorizētu servisa centru.

TVAIKS LAIKU PA LAIKAM PĀRSTĀJ IZPLŪST NO TAISNOTĀJĀ

- Tas ir normāli, jo ierīce ir izstrādāta tvaika regulēšanai ar kontrolētu plūsmu.

6. PALĪDZIET AIZSARGĀT APKĀRTĒJO VIDI!



➔ Ierīce satur vērtīgus materiālus, kurus var reģenerēt vai pārstrādāt.

① Nogādājiet to uz savākšanas punktu, lai veiktu otrreizējo pārstrādi.

TR

1. AČIKLAMA

- A. Ačma/kapatma dūgmes
- B. Sīcāklīk ayan dūgmes
- C. Sīcāklīk gōstergesi
- D. Dūzeltici plakalar
- E. Hareketli plaka

- F. Çıkarılabilir tarak
- G. Buhar çıkışı
- H. Çıkarılabilir su haznesi
- I. Güç kablosu
- J. Su haznesini doldurmak için şişe

2. GŪVENLİK TAVSİYESİ

- Cihazın aksesuarları kullanım sırasında çok sıcak olabilir.

- Ek koruma için, nominal kaçak çalışma akımı 30 mA'yı aşmayan bir nominal kaçak akım cihazının (RCD) banyoya elektrik sağlayan devreye monte edilmesi tavsiye edilir. Tavsiye için montajcıya danışın.



UYARI: bu cihazı küvetlerin, duşların, lavaboların veya diğer su içeren yerlerin yakınında kullanmayın.

- Banyoda kullanıldığında, suya yakın olması cihazı kapalı iken bile tehlike teşkil edeceği için kullanımından sonra cihazı fişten çekin.

• Yanma tehlikesi. Küçük çocukları erişemeyeceği bir yerde tutun, özellikle de kullanım ve soğuma esnasında

- Cihaz güç kaynağına bağlıken, asla gözetimsiz bırakmayın
- Cihazı her zaman standı ile, varsa, ısıya dayanıklı, sağlam ve düz bir yüzeye yerleştirin
- Bu cihaz, gözetim altında olmaksızın veya emniyetlerinden sorumlu bir kişi tarafından bu cihazın kullanımına ilişkin bilgilendirilmesiz fiziksel, duyuşsal veya zihinsel kapasiteleri zayıf veya deneyim ve bilgi eksikliği olan kişiler (çocuklar dahil) tarafından kullanılmak üzere tasarlanmıştır. Çocukların cihazla oynamalarını sağlamak için gözetim altında tutulmaları tavsiye edilir.

- Bu cihaz, ancak gözetim altında oldukları veya güvenliklerinden sorumlu bir kişi tarafından cihazın kullanımını ile ilgili talimat aldıkları müddetçe fiziksel duyu kaybı veya zihinsel yetenekleri zayıf veya tecrübe ve bilgi yetersizliği olan kişiler tarafından kullanılabilir. Çocukların cihazla oynamamaları gerekir.

Çocuklar gözetim altında olmaksızın cihazı temizlememeli veya bakım yapmamalıdır. Çocukların cihazla oynamamalarını sağlamak için gözetim altında tutulmaları tavsiye edilir.

- Eğer güç kablosu hasarlı ise, her türlü tehlikeyi önlemek açısından, üretici, satış sonrası servis veya benzer şekilde uzman bir kişi tarafından değiştirilmelidir.

- Cilt ile temasından sakının.
- Güç kablosunun asla cihazın sıcak parçalarıyla temas etmediğinden emin olun.
- Cihazı her zaman ısıya dayanıklı bir zemine yerleştirin.
- Cihaz düşmüşse veya normal çalışmıyorsa kullanmayın ve yetkili servis merkezi ile irtibat kurun.
- Su sızıntısı olması (su kelepece boyunca veya haznenin altından akıyorsa) ya da çalışma arzusu durumunda, cihazın bağlantısını kesin, tekrar kullanmayın ve yetkili bir servis merkezi ile irtibat kurun.
- Temizleme işlemleri esnasında ve kullanıma bitirdikten hemen sonra cihazın fişini prizden çekin.
- Temizlemek için dahi suya daldırmayın veya altına tutmayın.
- Buhar kablosunun üzerinde yürümeyin.

- Model LP72 Groupe SEB – 38780 Pont Eveque – Fransa tarafından üretilmiştir
- Bu cihaz ticari alanlarda da kullanılmak üzere tasarlanmıştır.
- Ağırıklık ses basıncı 70 dB(a)'nın altındadır.
- Derecelendirilmiş güç, plakalar açıkken 10 sn. ve plakalar kapalıyken 10 sn. şeklindeki tipik kullanım döngüsüne göre belirlenir.

3. KULLANIM ÖNLEMLERİ

Ne tür su kullanmalıyım?

Cihaz kireçsiz su ile kullanılır. Piyasada satılan demineralize suyu kullanın. Bu tavsiye uyulmaması cihazınızın daha düşük performans göstermesine neden olacaktır. Ürününüzün ölçeklendirilmesi garanti kapsamında değildir. Asla katkı maddeleri (nişasta, parfüm, aromatik maddeler, yumuşatıcılar, vb.) içeren su veya yağışma suyu (örn. çamaşır kurutma makinelerinden su, buzdolaplarından su, klima ünitelerinden su, yağmur suyu) ya da ısıtma/soğutma sistemlerinden gelen suları kullanmayın.



Doldurulacak şişe piyasada satılan demineralize su ile

Bu hizmet için hangi sıcaklığı kullanmalıyım?

3 sıcaklık seviyesi: 180°C – 200°C – 210°C.

Sıcaklığı saç tipinize göre ayarlayın.

210°C sıcaklığı aşağıdaki saç tipleri için kullanılabilir: doğal/kalın/güçlü, boyasız/gölgese.

Hazneyi nasıl doldururum?

Haznenin altındaki iki düğmeye basarak çıkarın, ardından kaldırın. Çıkarıldıktan sonra tıpayı kaldırın ve hazneyi demineralize su kullanarak en yüksek seviyeye kadar doldurun.

Hazneyi tekrar nasıl yerine koyarım?

Haznenin önünü yerine koyun, ardından yerine oturtmak için arkasına basın.

4. ULUSLARARASI SINIRLI GARANTİ



: www.rowenta.com

Bu ürün garanti süresi boyunca ve sonrasında sadece ROWENTA tarafından tamir edilebilir.

Garanti

Bu ürün, ROWENTA tarafından her türlü malzemelerdeki üretim hatası veya işçilik hatalarına karşı genel kullanım için 2 (iki) yıl ve profesyonel kullanım için 1 (bir) yıl (mevcut kanunlar uyarınca) olmak üzere garanti altına alınmıştır.

ROWENTA uluslararası üretici garantisi, her türlü kusurlu parçanın değişimi veya onarımı ve gerekli işçilikle, ürünün orijinal özelliklerine uygun olacak şekilde kanıtlanmış arızalı ürünün problemin çözülmesi ile ilgili tüm masrafları kapsar. ROWENTA'nın seçimine bağlı olarak arızalı parçanın onarılması yerine yeni bir parça sağlanabilir. Bu garanti kapsamındaki ROWENTA'nın sorumluluğu ve sizin münhasır çözümünüz bu onarım ve değiştirmeyle sınırlıdır.

Koşullar ve Hariç Tutulanlar

Uluslararası ROWENTA garantisini sadece garanti süresi içinde ve ekli Ülke Listesinde listelenen ülkeler için ve sadece satın alma kanıtının sunulması durumunda geçerlidir. Ürünün faturası ve garanti belgesi servise beyan edilmek zorundadır, herhangi bir evrak eksikliğinde garanti geçersizdir. Ürün doğrudan yetkili servis merkezine götürülebilir veya uygun şekilde paketlenerek kayıtlı teslimatla (veya eş değeri gönderim yöntemiyle) ROWENTA yetkili servis merkezine gönderilebilir. Her ülkedeki yetkili servis merkezlerinin tam adres detayları ROWENTA web sitesinde bulunabilir (www.rowenta.com) veya Ülke Listesinde belirtilen posta adresini talep etmek için ilgili telefon aranarak elde edilebilir.

ROWENTA geçerli bir satınalma kanıtı ile birlikte gönderilmediğinde herhangi bir ürünü değiştirmek veya onarmaktan sorumlu tutulamaz.

Bu garanti, hatalı kullanım, ihmal, ROWENTA talimatlarına uymama, ürünün üzerindeki etikette belirtilen farklı bir akım veya gerilim kullanma veya ürün üzerinde yapılan değişiklik veya yetkisiz kişiler tarafından yapılan onarım sonucunda oluşan herhangi bir hasarı kapsamayacaktır. Ayrıca ürünün parçalarındaki aşınma ve yıpranma veya ürüne ait sarf malzemelerin değiştirilmesi ve aşağıdaki maddeleri de kapsamayacaktır:

- yanlış tipte su kullanımı veya suyun içine herhangi bir madde karıştırılması
- kireç temizleme (herhangi bir kireç temizleme işlemi kullanım talimatlarına göre yapılmadığı)
- ürünün içine su, taze veya böcek girmesi;
- mekanik hasarlar, aşın yüküleme
- yanlış gerilim veya frekans nedeniyle hasarlar veya kötü sonuçlar
- yangın, sel, şimşek vb. içeren kazalar
- üründeki cam ve porselen malzemelerin hasar görmesi
- sarf malzemelerinin değiştirilmesi
- profesyonel veya ticari kullanım
- dış etkenler nedeniyle meydana gelebilecek hasarlar.

Bu garanti deforme edilmiş ürünler veya hatalı kullanılmış ürünler, sahibi tarafından hatalı şekilde paketlenmiş ürünler veya herhangi bir taşıyıcı tarafından meydana gelen hasarlar için geçerli değildir.

Tüketici Yasal Hakları

Bu uluslararası ROWENTA garantisini, tüketicinin sahip olabileceği yasal hakları veya hariç tutulabilen ya da sınırlanabilir hakları veya tüketicinin ürün satın aldığı satıcının haklarını etkilemez. Bu garanti müşteriye özgü yasal haklar sağlar ve tüketici ayrıca ülkeden ülkeye değişebilecek diğer yasal haklara sahip olabilir. Tüketici, tamamen kendi sorumluluğu altında bu gibi hakları savunabilir.

İlave Bilgiler

Aksesuarlar, Sarf Malzemeler ve nihai kullanıcı yedek parçalarını yetkili servislerimizden temin edebilirsiniz.

- Ürünün garanti süresi içinde arızalanması durumunda, tamirde geçen süre garanti süresine eklenir.
- Ürünün tamir süresi en fazla 30 iş günüdür. Bu süre, ürünün servis istasyonuna, servis istasyonunun olmaması durumunda, ürünün satıcısı, bayii, acentası, temsilciliği, ithalatçısı veya imalatçısından birine bildirim tarihinden itibaren başlar.

• Ürününün arızasının 15 iş günü içerisinde giderilmemesi halinde, imalatçı veya ithalatçı; ürünün tamiri tamamlanuncaya kadar, benzer özelliklere sahip başka bir sanayi ürününün tüketicinin kullanımına tahsis etmek zorundadır.

• Ürünün:

- Teslim tarihinden itibaren garanti süresi içinde kalmak kaydıyla bir yıl içerisinde, aynı arıza iktiden fazla tekrarlaması veya farklı arızaların dörtten fazla veya belirlenen garanti süresi içerisinde farklı arızaların toplamının altıdan fazla olması unsurlarının yanı sıra, bu arızaların üründen yararlanmamayı süreklilik kılması,
 - Tamiri için gereken azami sürenin aşılması,
 - Servis istasyonunun mevcut olmaması halinde sırasıyla satıcısı, bayi, acentası, temsilciliği, ithalatçısı veya imalatçısından birinin düzenleyeceği raporla arızanın tamininin mümkün bulunmadığının belirlenmesi durumlarında, ücretsiz olarak değiştirme işlemi yapılacaktır.
- Garanti belgesi ile ilgili olarak çikabilecekle sorunlar için T.C. Sanayi ve Ticaret Bakanlığı Tüketici'nin ve Rekabetin Korunması Genel Müdürlüğüne başvurulabilir.
- Garanti Belgesi İzin Tarihi - Garanti Belgesi Numarası - Ürünün Markası, Cinsi ve Modeli dış kısmında yer almaktadır.

Bu Garanti Belgesi'nin kullanılmasına 4077 sayılı Kanun ile bu Kanun'a dayanılarak yürürlüğe konulan Garanti Belgesi Uygulama Esaslarına Dair Tebliğ uyarınca, T.C. Sanayi ve Ticaret Bakanlığı Tüketici'nin ve Rekabetin Korunması Genel Müdürlüğü tarafından izin verilmiştir.

"Bu ürünün kullanım ömrü 7 yıldır" "EEE Yönetmeliğine Uygundur"
ÇAĞRI MERKEZİ : 444 40 50

5. SORUN GİDERME

SAÇ DÜZGÜN OLARAK DÜZLEŞTİRİLMEMİŞİ:

- Cihazı doğru yönde kullandınız mı? (buhar çıkışları ve fırça saç uçlarına bakacak şekilde)
- Saç tutamında yavaş ilerlettiniz mi?
- Steampod kozmetik ürünlerini kullandınız mı?
- Önceden saçlarınızı tamamen kuruttunuz mu?
- Doğru sıcaklığı seçtiniz mi?
- Cihaz buhar üretiyor mu? hayır
 - Hazneyi doğru şekilde doldurdunuz mu? Doldurun ve buhar çıkana kadar kelepçeyi kapatın.
 - Tik sesi duyana kadar hazneyi doğru şekilde yerine bastırınız mı?
 - Cihaz sıcaklığına ulaştı mı? seçilen sıcaklık değeri yanıp sönmeyene kadar bekleyin.

BUHAR GÖZÜKMÜYÖR:

- Çok nemli bir ortamda buhar görünmeyebilir, ancak yine de etkili olacaktır.

CIHAZ ISINMIYOR:

- Cihazın güç güvenliği modunda olup olmadığını kontrol ettiniz mi?

TÜM IŞIKLAR YANIP SÖNÜYÖR:

- Tüm sıcaklık ışıkları aynı anda yanıp söniyorsa: cihazınızı yetkili bir servis merkezine götürün.

ÜST PLAKA SABİT DEĞİL

- Bu normaldir, cihaz daha verimli bir düzleştirme için hareketli bir plaka ile donatılmıştır.

CIHAZ BUHAR ÇIKIŞLARINDAN SU VERİYÖR

- Cihazınızı yetkili bir servis merkezine götürün.

CIHAZ SIZDIRIYÖR:

- Hemen fişten çekin. Cihazınızı yetkili bir servis merkezine götürün.

STEAMPOD'DAN GELEN BUHAR ZAMAN ZAMAN DURUYÖR

- Bu normaldir, cihaz buharı kontrollü bir akışla düzenlemek için tasarlanmıştır.

6. ÇEVRE KORUMAYA KATKIDA BULUNUN!



➔ Cihazınız birçok geri kazanılabilir veya geri dönüştürülebilir malzemeyi içerir.

① İşlenmesi için bir toplama nokasına götürün.

1. ОПИСАНИЕ

A. Бутон за вкл./изкл.

B. Бутон за регулиране на температурата

C. Дисплей за температурата

D. Изправящи пластини

E. Плаваща пластина

F. Снемащ се гребен

G. Парен изходен отвор

H. Снемащ се воден резервоар

I. Захранващ кабел

J. Бутлика за пълнене на водния резервоар

2. СЪВЕТ ЗА БЕЗОПАСНОСТ

- Аксесоарите на уреда може да станат много горещи по време на употреба.
- За допълнителна защита се препоръчва инсталиране на устройство за дефектнотокова защита (RCD) с номинален остатъчен работен ток не превишаващ 30 mA в електрическата верига на банята. Попитайте инсталатора за съвет.



ПРЕДУПРЕЖДЕНИЕ:

- **НЕ** използвайте този уред близо до вани, душеве, мивки или други съдове съдържащи вода.

- Ако уредът се използва в баня, изваждайте щепсела след употреба, тъй като близостта на водата е опасна, даже когато уредът е изключен.

- Опасност от изгаряне. Дръжте уреда далеч от малки деца, особено по време на употреба и охлаждане
- Когато уредът е свързан към електрозахранването, не го оставяйте без надзор.
- Винаги поставяйте уреда върху стойката, ако има, върху топлоустойчива, стабилна, равна повърхност.
- Този уред не е предназначен за употреба от лица (в това число и деца) с намалени физически, психически или сетивни способности, или от хора без опит или знания за този уред, освен ако не са им осигурени надзор или инструкции във връзка с използването му, от лице отговорно за тяхната безопасност. Препоръчва се децата да бъдат наблюдавани, за да се гарантира, че не си играят с уреда.

- Този уред може да се използва от деца на 8 годишна възраст или повече и лица с намалени физически, сетивни или умствени способности или липса на опит и знания, ако получат наблюдение или инструкции относно употребата на уреда по безопасен начин и разберат свързаните рискове. Децата не трябва да играят с уреда. Децата не трябва да почистват или да се грижат за уреда без наблюдение. Препоръчва се децата да бъдат наблюдавани, за да се гарантира, че не играят с уреда.
- Ако захранващият кабел е повреден, той трябва да бъде заменен от производител, от негов следпродажбен сервис или от

подобно квалифицирано лице, за да се избегне всяка опасност.

- Избягвайте контакта с кожата.
- Вверете се, че захранващият кабел никога не влиза в контакт с горещите части на уреда.
- Винаги поставяйте уреда върху топлоустойчива повърхност.
- Не използвайте уреда или се свържете с упълномощен сервизен център, ако той падне или не работи нормално.
- В случай на теч на вода (водата изтича по скобата или под резервоара) или неизправна работа разкачете уреда, не го използвайте отново и се свържете с упълномощен сервизен център.
- Изваждайте щепсела на уреда при почистване и веднага щом завършите употребата му.
- Не потапяйте уреда във вода или не го поставяйте под течаща вода, даже за да го почистите.
- Не стъпвайте върху парния провод.

- Модел LP72 произведен от Groupe SEB– 38780 PontEveque– Франция
- Този уред е проектиран за употреба и в търговски обекти.
- Нивото на звуковото налягане по скала А е под 70 dB(a).
- Номиналната мощност се основава на типична употреба при редуване на 10s отворени плочи и 10s затворени плочи.

3. ПРЕДУПРЕЖДЕНИЯ ЗА УПОТРЕБА

Какъв вид вода да използвам?

Уредът се използва с вода без котлен камък. Използвайте продаваната в търговската мрежа деминерализирана вода.

Неспазването на тази препоръка ще доведе до лоша работа на уреда. Отлагането на котлен камък в продукта не се покрива от гаранцията. Не използвайте никогато вода съдържаща добавки (нишесте, парфюм, ароматни вещества, омекоител и т.н.), нито вода от отоплителни/охлаждащи системи или кондензация (например вода от сушилни за дрехи, хладилници, климатизи, дъждовна вода).



Бутилка, която трябва да се напълни с продавана в търговската мрежа деминерализирана вода

Каква температура трябва да използвам за каква дейност?

3 температурни нива: 180°C – 200°C – 210°C.

Регулирайте температурата според типа на косата си.

Температурата от 210° може да се използва за следните типове коса: естествена/гъста/здрава, небоядисана/неизрусена.

Как се пълни резервоарът?

Сметете го като натиснете двата бутона в долната част на резервоара, след това го повдигнете. След като го извадите, повдигнете пластината и напълнете резервоара до максималното ниво със своята бутилка с деминерализирана вода.

Как се поставя обратно резервоарът?

Поставете предната част на резервоара на мястото, след това натиснете задната част, за да се фиксира на място.

4. МЕЖДУНАРОДНА ГАРАНЦИЯ



: www.rowenta.com

Този продукт се сервизира от ROWENTA по време на и след гаранционния период.

Гаранция

Този продукт е с гаранция на ROWENTA която покрива всякакви фабрични дефекти на материалите или изработката по време на гаранционния период в страните, посочени в 'списък държави' на последната страница от инструкциите за ползване, считано от датата на покупка. Международната гаранция на ROWENTA е в допълнение на действащата към момента ЗЗП. Международната гаранция на производителя покрива всички разходи, свързани с възстановяването на доказано дефектен продукт до оригиналните му спецификации, посредством ремонт или подмяна на дефектните части и необходимите разходи по ремонта на уреда. По преценка на ROWENTA нов уред може да бъде предоставен за замяна вместо извършването на ремонт на дефектния уред. Задълженията на ROWENTA и претенциите от Ваша страна са лимитирани до ремонт или подмяна на уреда според тази гаранция.

Уловия

Този продукт е с гаранция на ROWENTA която покрива всякакви фабрични дефекти на материалите или изработката за 2 (две) години употреба от общи потребители и 1 (една) година за професионална употреба (в съответствие с действащите закони). Уредът може

да бъде отнесен директно в оторизиран сервизен център или следва да бъде подподрасо олакован и изпратен към ROWENTA оторизиран сервизен център. Пълен списък с адресите на оторизираните сервизни центрове за съответната държава може да намерите на интернет страницата на ROWENTA (www.rowenta.com) или да се обадите за информация на съответния телефон, посочен в 'списък държави'.

ROWENTA не се задължава да ремонтира или замени продукти, които не са придружени от касов бон или фактура.

Тази гаранция не покрива повреди, дължащи се на неправилна употреба, нехайство, неспазване на инструкциите за ползване на ROWENTA, захранващи напрежения, различни от посочените върху уреда, модификации на уреда или ремонт от неупълномощени лица. Гаранцията не покрива нормалното изхабяване на уреда, поддръжката и подмяната на консумативни части, както и следните случаи:

- използването на неподходяща вода или консумативи
- варовик (задължително е провеждането на периодични профилактики според инструкциите за ползване);
- проникване на вода, замърсявания от прах, инсекти в уреда;
- механични увреждания, претоварване;
- повреди или неправилно функциониране вследствие несъвместимо ел. захранване
- пожар, наводнение, гръм и др.
- използване с комерсиална цел или друга цел извън домакинството
- повреди/счупвания на всякакви стъклени или порцеланови изделия по уреда
- подмяна на консумативи

Гаранцията не е валидна при повреди, причинени от неправилна употреба и съхранение, лошо опаковане от собственика или неблагоприятно транспортиране.

Международната гаранция на ROWENTA е в сила единствено за продукт, използван в държава от посочените, където специфичният продукт се предлага.

Закон за защита на потребителите (ЗЗП)

Настоящата международна гаранция ROWENTA не засяга ЗЗП и изхождащите от него права на потребителите или такива, които не могат да бъдат изключени или лимитирани, нито пък претенции към търговеца, от когото е закупен продукта. Гаранцията делегира на потребителя специфични права, въпреки това, потребителят може да има и други законови основания, които могат да варират в различните държави. Потребителят може да предявява такива права по лично усмотрение.

Допълнителна информация

Акcesoари, консумативи и подменници се части могат да бъдат закупени, ако са налични на местно ниво, както е описано на интернет страницата на ROWENTA.

Гаранцията на ROWENTA за България се изпълнява от ROWENTA оторизиран сервиз съобразно ЗЗП обн. ДВ, бр. 99 от 09.12.2005 г., в сила от 10.6.2006 г. чл.112. ал.1, чл.113. ал.1, чл.114. ал.2, чл.125. ал.1. Това заявление удостоверява правото на безплатен ремонт на придобития от Вас уред и не удостоверява съответствието му. Независимо от гаранцията продавачът отговаря за липса на съответствие на стоката с договора на продажба съгласно чл.120 от ЗЗП.

5. ОТСТРАНЯВАНЕ НА НЕИЗПРАВНОСТИ

КОСАТА НЕ Е ПРАВИЛНО ИЗПРАВЕНА:

- Използвахте ли уреда по правилния начин? (парни изходни отвори и гребен насочени към краищата на косата)
- Пристъпихте ли достатъчно бавно към фиксирането на косата?
- Използвахте ли козметика за парни продукти?
- Изсушихте ли напълно косата предварително?
- Избрахте ли правилната температура?
- Уредът произвежда ли пара? не
 - Напълнихте ли правилно резервоара? Напълнете го и затворете скобата, докато започне да излиза пара.
 - Притиснахте ли резервоара правилно, докато го чуете да шракне?
 - Достигна ли уредът своята температура? Изчакайте, докато цифрите на избританата температура престанат да мигат.

НЕ СЕ ВИЖДА ПАРА:

- В много влажна среда парата може да не се вижда, но все още ще бъде ефективна.

УРЕДЪТ НЕ ЗАГРЯВА:

- Проверихте ли дали уредът не е в режим на икономия на енергия?

ВСИЧКИ СВЕТЛИНИ МИГАТ:

- Ако всички светлини за температурата мигат едновременно: занесете уреда в одобрен сервизен център.

ГОРНАТА ПЛАСТИНА НЕ Е ФИКСИРАНА

- Това е нормално, уредът е оборудван с подвижна пластина за по-ефективно изправяне.

УРЕДЪТ ИЗПУСКА ВОДА ОТ ПАРНИТЕ ОТВОРИ

- Занесете уреда в одобрен сервизен център.

УРЕДЪТ ТЕЧЕ:

- Извадете щепсела незабавно. Занесете уреда в одобрен сервизен център.

ПАРАТА ОТ УРЕДА СПИРА ОТ ВРЕМЕ НА ВРЕМЕ

- Това е нормално, уредът е проектиран да регулира парата с контролиран поток.

6. УЧАСТВАЙТЕ В ЗАЩИТАТА НА ОКОЛНАТА СРЕДА!



➔ Вашият уред съдържа редица материали, които могат да бъдат възстановени или рециклирани.

① Отнесете го в пункт за събиране за рециклиране.

1. OPIS

- A. Tipka za uključivanje/isključivanje
- B. Tipka za podešavanje temperature
- C. Prikaz temperature
- D. Ploče za ravanjanje
- E. Pokretna ploča

- F. Odvojnici česalji
- G. Izlazni otvor za paru
- H. Odvojnici spremnik vode
- I. Strujni kabel
- J. Bočica za punjenje spremnika vode

2. SIGURNOSNE UPUTE

- Pribor uređaja jako se zagrijava tijekom uporabe.
- Kao dodatnu zaštitu preporučujemo ugradnju zaštitnog uređaja diferencijalne struje (FID sklopka) nazivne diferencijalne struje koja ne prekoračuje 30 mA u strujnom krugu koji napaja kupaonicu. Posavjetujte se s instalaterom.



UPOZORENJE! Ovaj uređaj nemojte upotrebljavati u blizini kada, tuševa, umivaonika ili drugih posuda koje sadrže vodu.

- Kad uređaj upotrebljavate u kupaonici, odspojite ga od strujnog napajanja nakon uporabe jer je blizina vode opasna čak i kad je uređaj isključen.

- Opasnost od opeklin! Držite uređaj izvan dohvata male djece, posebice tijekom uporabe i hlađenja.
- Uređaj nikad ne ostavljajte bez nadzora kad je priključen na strujno napajanje.
- Uređaj uvijek stavite s postoljem, ako postoji, na vatrootpornu, stabilnu i ravnu površinu.
- Ovaj uređaj nije predviđen da ga upotrebljavaju osobe (uključujući djecu) ograničenih tjelesnih, osjetilnih ili mentalnih sposobnosti ili osobe bez prethodnog iskustva s radom uređaja i poznavanja uređaja, osim ako ih nadzire osoba odgovorna za njihovu sigurnost ili ako ih je prethodno uputila u način uporabe uređaja. Preporučujemo da nadzirete djecu kako biste se uvjerali da se ne igraju uređajem.

- Ovaj uređaj mogu upotrebljavati djeca u dobi od 8 godina nadalje i osobe ograničenih fizičkih, osjetilnih ili mentalnih sposobnosti ili nedostatnog iskustva i znanja ako su pod nadzorom ili ako su upućeni u siguran način uporabe uređaja te ako su razumjeli potencijalne opasnosti. Djeca se ne smiju igrati uređajem.

Djeca ne smiju čistiti ili održavati uređaj bez nadzora. Preporučujemo da nadzirete djecu kako biste bili sigurni da se ne igraju uređajem.

- Ako je strujni kabel oštećen, mora ga zamijeniti proizvođač, servisni centar proizvođača ili slično kvalificirana osoba kako bi se izbjegle opasnosti.

- Izbjegavajte kontakt s kožom.
- Pobrinite se da strujni kabel nikad ne dode u kontakt s vrućim dijelovima uređaja.
- Uređaj uvijek stavite na vatrootpornu površinu.
- Nemojte upotrebljavati uređaj i obratite se ovlaštenom servisnom centru ako je uređaj pao ili ako ne radi normalno.
- U slučaju curenja vode (voda teče duž stezaljke ili ispod spremnika) ili u slučaju neispravnog rada, uređaj odspojite od strujnog napajanja, nemojte ga više upotrebljavati i obratite se ovlaštenom servisnom centru.

- Odspojite uređaj od strujnog napajanja tijekom radova održavanja i nakon uporabe.
- Uređaj nemojte uranjati u vodu ili ga stavljati pod vodu iz slavine, čak ni radi čišćenja.
- Ne hodajte po kabelu za paru.

- Model LP72, proizvođač Groupe SEB– 38780 PontEveque – Francuska
- Ovaj uređaj predviđen je za uporabu i u komercijalnim područjima.
- A-vrednovana razina zvučnog tlaka niža je od 70 dB(A).
- Nazivna snaga temelji se na uobičajenom ciklusu upotrebe od 10 s otvorenih ploča i 10 s zatvorenih ploča.

3. MJERE OPREZA PRI UPORABI

Kakvu vodu trebam upotrebljavati?

Uređaj se upotrebljava s vodom bez kamenca. Upotrebljavajte komercijalno dostupnu demineraliziranu vodu.

Zanemarivanje ove preporuke rezultirat će slabijim radnim učinkom uređaja. Nakupljanje kamenca na proizvodu nije pokriveno jamstvom. Nikad ne upotrebljavajte vodu koja sadrži additive (škrto, parfem, aromatične tvari, omekšivače, itd.) ili vodu iz sustava za grijanje/hlađenje ili kondenziranu vodu (primjerice vodu iz sušilica rublja, vodu iz hladnjaka, vodu iz klimatizacijskih uređaja, kišnicu).



Bočicu je potrebno napuniti komercijalno dostupnom demineraliziranom vodom.

Koju temperaturu trebam primijeniti za koji postupak?

3 razine temperature: 180 °C – 200 °C – 210 °C.

Podesite temperaturu prema svom tipu kose.

Temperatura od 210° može se primjenjivati na sljedećoj kosi: prirodna/debela/jaka kosa, nebojana kosa/kosa bez pramenova.

Kako napuniti spremnik?

Skinite spremnik pritisikom na dva gumba na donjem dijelu spremnika, a zatim za podignite. Kad ga skinete podignite jezičac i napunite spremnik demineraliziranom vodom iz bočice do oznake maksimalne razine.

Kako spremnik vratiti natrag?

Stavite prednju stranu spremnika na njegovo mjesto, a zatim pritisnite stražnju stranu kako bi spremnik ulegao.

4. MEĐUNARODNO JAMSTVO



: www.rowenta.com

Ovaj uređaj moguće popraviti od strane ROWENTA-a, tijekom ili nakon isteka jamstvenog roka. Nastavci, potrošni dijelovi uređaja te zamjenski dijelovi, mogu se kupiti, ako su lokalno dostupni, na način opisan na ROWENTA internetskim stranicama.

JAMSTVO

Jamstvo proizvođača ROWENTA za ovaj proizvod pokriva neispravnosti u proizvodnom materijalu i izradi za razdoblje od 2 (dvije) godine za opću uporabu i 1 (jednu) godinu za profesionalnu uporabu (u skladu s važećim propisima).

Međunarodno jamstvo proizvođača (ROWENTA) je dodatna korist koja nije u sporu sa zakonskim pravima kupaca.

Međunarodno jamstvo proizvođača uključuje sve troškove vezane uz popravak neispravnog uređaja, kako bi isti bio u skladu s njegovim izvornim obilježjima, kroz popravak ili zamjenu svih neispravnih dijelova te rad potreban u tu svrhu. Također, umjesto popravka neispravnog uređaja, moguće je zamijeniti neispravan uređaj za novi, ispravan, uređaj. ROWENTA se obvezuje isključivo na popravak ili zamjenu neispravnog uređaja, te su Vaša prava ograničena isključivo na navedene dvije opcije.

UVJETI I IZNIMKE

Međunarodno ROWENTA jamstvo vrijedi samo unutar odobrenog jamstvenog razdoblja te za zemlje navedene u priloženom popisu zemalja. Također, jamstvo vrijedi isključivo uz priloženi dokaz o kupnji. Uređaj može biti dostavljen osobno u ovlaštenim servisnim centar ili može biti primjereno zapakiran i poslan putem pošte u ovlaštenim ROWENTA servis. Puna adresa te ostali detalji ovlaštenih servisnih centara za svaku zemlju možete pronaći na ROWENTA internetskim stranicama (www.rowenta.com) ili možete nazvati telefonski broj naveden kraj odgovarajuće zemlje u priloženom popisu zemalja i tražiti obavijest o potrebnoj adresi.

ROWENTA nije u obvezi popraviti ili zamijeniti uređaj ako ne postoji valjani dokaz o kupnji. Ovo jamstvo ne vrijedi kod oštećenja nastalih neispravnim uporabom, nemarnom uporabom, uporabom koja nije u skladu s Uputama za uporabu osiguranim od ROWENTA strane, uporabom uređaja na električnom naponu koji ne odgovara naponu naznačenom na uređaju te izmjenama ili neovlaštenim popravcima uređaja. Također, jamstvo ne se ne odnosi na standardno trošenje materijala, održavanje i zamjenu potrošnih dijelova uređaja te ne vrijedi u sljedećim slučajevima:

- Употреба neodgovarajuće vode
- Oštećenja nastala uslijed neredovitog čišćenja uređaja od kamena (svako čišćenje kamena mora se provoditi sukladno uputama navedenim u Uputama za uporabu);
- Ulaženje vode, prašine ili kukaca u uređaj;
- Mehanička oštećenja, preopterećivanje uređaja;
- Oštećenja ili neprimjereni rezultati uporabe zbog uporabe uređaja na krivoj voltaži ili frekvenciji;
- Nesretni slučajevi koji uključuju požar, poplavu, udar грома itd.;
- Profesionalna ili komercijalna uporaba
- Oštećenja staklenih ili keramičkih dijelova uređaja;
- Zamjena potrošnih dijelova uređaja.

Ovo jamstvo se ne odnosi na uređaj koji je bio otvaran ili samostalno popravljani, na oštećenja nastala nepravilnom uporabom ili nepravilnim održavanjem, krivim pakiranjem od strane kupca ili nepravilnom uporabom od strane prenositelja.

Međunarodno ROWENTA jamstvo odnosi se isključivo na uređaje koji se rabe u bilo kojoj zemlji navedenoj u Popisu zemalja gdje se ti uređaji i prodaju.

ZAKONSKA PRAVA POTROŠAČA

Ovo međunarodno ROWENTA jamstvo nije u sporu sa zakonskim pravima kupca ili onim pravima koja se ne mogu isključiti ili ograničiti, niti s pravima koje kupac ima u odnosu s prodavateljem od kojeg je uređaj kupljen. Ovo jamstvo kupcu daje specifična zakonska prava, no isto tako, kupac može imati i druga prava koja variraju od zemlje do zemlje. Kupac može tražiti ova prava prema vlastitom nahođenju.

5. OTKLANJANJE SMETNJI

KOSA NIJE DOBRO IZRAVNANA

- Dali ste pravilno upotrebljavali uređaj? (izlazni otvori za paru i češalj okrenuti su prema krajevima kose)
- Dali ste prolazili dovoljno polagano po pramenu kose?
- Dali ste upotrebljavali SteamPod kozmetičke proizvode?
- Dali ste prethodno potpuno osušili kosu?
- Dali ste li odabrali ispravnu temperaturu?
- Proizvod li uređaj paru? Ne.
 - Jeste li pravilno napunili spremnik? Napunite spremnik i zatvorite stezaljku da para počne izlaziti.
 - Jeste li pravilno pritisnuli spremnik tako da čujete zvučno naljezanje?
 - Je li proizvod dostigao svoju temperaturu? Pričekajte da simbol odabrane temperature prestane treperiti.

PARA NIJE VIDLJIVA

- U vrlo vlažnom okruženju para možda neće biti vidljiva ali će i dalje biti učinkovita.

UREĐAJ SE NE ZAGRIJAVA

- Jeste li provjerili nije li uređaj u načinu rada uštede energije?

SVI SVJETLOSNI INDIKATORI SVIJETLE

- Ako svi svjetlosni indikatori temperature istovremeno trepere: odnesite uređaj u ovlaštenu servisni centar.

GORNJA PLOČA NIJE PRIČVRŠČENA

- Uređaj je standardno opremljen pokretnom pločom radi učinkovitijeg ravnana.

UREĐAJ ISPUŠTA VODU IZ IZLAZNIH OTVORA ZA PARU

- Odnosite uređaj u ovlaštenu servisni centar.

VAŠ UREĐAJ CURI

- Uređaj odmah odspojite od strujnog napajanja. Odnosite uređaj u ovlaštenu servisni centar.

PARA IZ STEAMPOD UREĐAJA POVREMENO SE ZAUSTAVLJA

- To je uobičajeno jer je uređaj konstruiran da regulira paru s kontroliranim protokom.

6. PRIDONESITE ZAŠTITI OKOLIŠA!



➔ Vaš uređaj sadrži mnogo materijala koje je moguće obnoviti ili reciklirati.

① Odnosite ga na sabirno mjesto radi daljnje obrade.

RU

1. ОПИСАНИЕ

- A. Кнопка включения
- B. Кнопка регулировки температуры
- C. Индикатор температуры
- D. Выпрямляющие пластины
- E. Подвижная пластина

- F. Съёмная расческа
- G. Отверстия для выхода пара
- H. Съёмный резервуар для воды
- I. Шнур питания
- J. Бутылка для наполнения резервуара

2. ТЕХНИКА БЕЗОПАСНОСТИ

- Во время использования детали прибора могут сильно нагреваться.

- В целях дополнительной защиты в электросеть ванной комнаты рекомендуется установить устройство защитного отключения (УЗО) с током утечки не более 30 мА. Обратитесь за консультацией к электрику.



- **ВНИМАНИЕ!** Не используйте изделие рядом с ванной, душем, раковиной и другими резервуарами с водой.

- Когда прибор используется в ванной комнате, отсоединяйте его от сети после использования, так как близость воды несет в себе опасность даже при выключенном приборе.

- Угроза получения ожогов. Держите устройство в недоступном для детей месте, особенно во время использования и при остывании прибора.
- Не оставляйте подключенный к сети прибор без присмотра.
- При наличии стойки устанавливайте ее только на термостойкую и устойчивую плоскую поверхность.
- Устройство не предназначено для использования лицами (включая детей) с ограниченными физическими, сенсорными или умственными возможностями, а равно лицами с недостатком опыта и знаний, кроме случаев, когда они находятся под присмотром или были обучены использованию устройства лицом, ответственным за их безопасность. Следите, чтобы дети не играли с устройством.

- Устройство может использоваться детьми старше 8 лет и лицами с ограниченными физическими, сенсорными или умственными возможностями, а равно лицами с недостатком опыта и знаний только под присмотром или если они были обучены безопасной эксплуатации устройства и поняли связанные с этим риски. Не разрешайте детям играть с устройством.

Дети не должны выполнять чистку или обслуживание прибора без присмотра. Не рекомендуется позволять детям играть с устройством.

- Если шнур питания поврежден, во избежание несчастных случаев он должен быть заменен производителем, его гарантийной службой или специалистом аналогичной квалификации.

- Избегайте контакта прибора с кожей.
- Следите, чтобы шнур питания не касался горячей поверхностей прибора.
- Ставьте прибор только на термостойкую поверхность.
- Если устройство подверглось падению или перестало работать правильно, прекратите его использование и обратитесь в авторизованный сервисный центр.
- В случае утечки воды (вода течет вдоль зажима или из-под резервуара) или неисправности следует отключить прибор от сети, прекратить его использование и обратиться в авторизованный сервисный центр.
- Отключайте прибор от сети перед чисткой и сразу после завершения его использования.
- Не погружайте прибор в воду и не промывайте проточной водой даже для целей очистки.
- Не вставляйте на шнур питания.

- Модель LP72 производства GroupeSEB– 38780 PontEveque– France (Франция)

- Прибор также предназначен для использования в коммерческих целях.
- Уровень звукового давления, взвешенный по шкале А, ниже 70 дБ (А).
- Номинальная мощность основана на обычном использовании (пластины 10 с открыты и 10 с закрыты).

3. РЕКОМЕНДАЦИИ ПО ПРИМЕНЕНИЮ

Какой тип воды следует использовать?

Для прибора пригодна вода без накипи. Используйте доступную в продаже деминерализованную воду.

Несоблюдение данных рекомендаций приведет к ухудшению работы прибора. Отложение накипи в приборе не покрывается гарантией. Не используйте воду с примесями (крахмал, отдушки, ароматические вещества, смягчители воды и т. д.), воду из отопительных/охлаждающих систем или конденсат (например вода из сушилок для одежды, холодильников, кондиционеров воздуха, дождевая вода).



Бутылку следует наполнять имеющейся в продаже деминерализованной водой

Какие настройки температуры использовать для различных целей?

3 уровня температуры: 180°C – 200°C – 210°C.

Отрегулируйте температуру для своего типа волос.

Температура 210° может использоваться для следующих типов волос: натуральные / густые / сильные волосы, но не окрашенные / обесцвеченные.

Как наполнить резервуар?

Извлеките резервуар, нажав на две кнопки в его нижней части. Откройте клапан и заполните резервуар до максимального уровня деминерализованной водой из бутылки.

Как вставить резервуар на место?

Вставьте переднюю часть резервуара и нажмите на его заднюю часть, чтобы он встал на свое место.

4. МЕЖДУНАРОДНАЯ ГАРАНТИЯ



: www.rowenta.com

Данное изделие ремонтируется ROWENTA в течение и после окончания гарантийного срока.

Гарантия

Для данного изделия ROWENTA гарантирует отсутствие дефектов материалов и изготовления в течение 2 (двух) лет использования в личных целях или в течение 1 (одного) года использования в профессиональных целях (в соответствии с действующим законодательством).

Международная Гарантия производителя, предоставляемая ROWENTA, является дополнительным преимуществом и не затрагивает прав потребителей, предусмотренных законодательством.

Международная Гарантия производителя покрывает все расходы, связанные с восстановлением дефектного изделия до его первоначального технического состояния путем ремонта или замены неисправных деталей, включая стоимость необходимой работы по устранению выявленных недостатков. По выбору ROWENTA вестремонта неисправного изделия может быть произведена его замена. Обязательства ROWENTA и Ваш выбор в рамках данной гарантии ограничены ремонтом изделия или его заменой.

Условия гарантии и исключения

Международная Гарантия, предоставляемая ROWENTA, действительна только в течение гарантийного срока и только в странах, перечисленных в приложенном списке стран, при обязательном предъявлении документа, подтверждающего дату продажи. Изделие должно быть передано в авторизованный сервисный центр ROWENTA. Адреса авторизованных сервисных центров для каждой страны можно узнать на веб-сайте ROWENTA (www.rowenta.com) либо позвонив по соответствующему телефону, указанному в списке стран. (В некоторых странах допускается доставка изделия в авторизованный сервисный центр заказной почтой или эквивалентным ей способом доставки при надлежащей упаковке изделия. Уточните возможность такой доставки для Вашей страны на сайте либо позвонив по указанному телефону.)

ROWENTA не несет обязательства по гарантийному ремонту или замене любого изделия в случае отсутствия документа, подтверждающего дату продажи.

Данная гарантия не распространяется на какие-либо неисправности, которые могли возникнуть в результате неправильного или небрежного использования; невыполнения инструкций по эксплуатации ROWENTA; использования электросети, параметры которой (ток, напряжение, частота) отличаются от указанных на изделии; самостоятельного изменения владельцем конструкции изделия или его ремонта где-либо, кроме как в авторизованных сервисных центрах ROWENTA. Данная гарантия не распространяется также на случаи нормального износа изделия; его обслуживание или замену расходных материалов либо аксессуаров; повреждения

каких-либо стеклянных или хрупких компонентов изделия; иные механические повреждения, а также на повреждения, вызванные:

- использованием воды или расходных материалов неподходящего типа
 - накипью (очистка от накипи должна проводиться в соответствии с инструкцией по эксплуатации)
 - попаданием жидкости, пыли или насекомых внутрь изделия
 - перегрузкой
 - неисправностью электросети, неподходящим напряжением или частотой тока
 - действиями непреодолимой силы (несчастный случай, пожар, наводнение, удар молнии и т.д.)
 - профессиональным использованием или использованием в коммерческих целях
- Данная гарантия не распространяется на изделия, вышедшие из строя в результате неправильного или небрежного обращения или ухода, неправильной упаковки и/или транспортировки владельцем или любым перевозчиком.
- Международная Гарантия ROWENTA распространяется только на изделия, приобретенные и используемые в странах, перечисленных в списке, где продается продукция Rowenta.

Права потребителя, предусмотренные законодательством

Данная Международная гарантия ROWENTA не затрагивает какие-либо права потребителя, предусмотренные законодательством страны о защите прав потребителей, включая права в отношении торговой организации, в которой изделие было приобретено. Данная гарантия предоставляет потребителю специфические законные права, однако потребитель может также обладать другими законными правами, которые варьируются от страны к стране или от региона к региону. Потребитель может отстаивать любые законные права по своему собственному выбору.

Дополнительная информация

Информация о порядке приобретения аксессуаров и расходных материалов доступна на интернет-сайте ROWENTA.

Срок службы изделия, установленный производителем в соответствии с законом «О защите прав потребителей», составляет два года с даты розничной продажи изделия или с даты производства, если дату продажи установить невозможно. Дата производства определяется четырьмя последними цифрами полного артикула изделия, указанного на его корпусе. Две первые цифры соответствуют номеру недели производства, две последние цифры - последним цифрам года производства изделия.

5. УСТРАНЕНИЕ НЕИСПРАВНОСТЕЙ

ВОЛОСЫ НЕ ВЫПРЯМЛЯЮТСЯ ДОЛЖНЫМ ОБРАЗОМ:

- Вы правильно пользуетесь устройством? (отверстия для выхода пара и расческа направлены в сторону кончиков волос)
- Вы продвигались по волосам достаточно медленно?
- Вы использовали косметические средства Steampod?
- Вы предварительно высушили волосы насухо?
- Вы выбрали правильный уровень температуры?
- Из прибора выходит пар? Нет
 - Вы правильно наполнили резервуар? Наполните резервуар и закройте зажим, пока не начнет выходить пар.
 - Вы надавили на резервуар до щелчка?
 - Устройство достигло требуемого уровня температуры? Дождитесь, пока соответствующее значение температуры не перестанет мигать.

НЕ ВИДЕН ВЫХОД ПАРА:

- В среде с высоким уровнем влажности пар может быть не виден, но тем не менее он выходит из прибора.

ПРИБОР НЕ НАГРЕВАЕТСЯ:

- Вы уверены, что прибор не находится в энергосберегающем режиме?

МИГАЮТ ВСЕ ИНДИКАТОРЫ

- Если одновременно мигают все индикаторы температуры, отнесите устройство в авторизованный сервисный центр.

ВЕРХНЯЯ ПЛАСТИНА ДВИГАЕТСЯ:

- Это нормальное явление. Для более эффективного выпрямления прибор оснащен подвижной пластиной.

ИЗ ОТВЕРСТИЙ ДЛЯ ВЫХОДА ПАРА ВЫТЕКАЕТ ВОДА

- Отнесите прибор в авторизованный сервисный центр.

ПРИБОР ПРОТЕКАЕТ:

- Незамедлительно отключите прибор от сети и отнесите его в авторизованный сервисный центр.

ПЕРИОДИЧЕСКИ ПРЕКРАЩАЕТСЯ ПОДАЧА ПАРА ИЗ STEAMPOND

- Это нормальное явление. Конструкция прибора предполагает контролируемую подачу пара.

6. БЕРЕГИТЕ ОКРУЖАЮЩУЮ СРЕДУ!



➔ Прибор содержит ценные материалы, которые могут быть восстановлены или использованы повторно.

① Передайте прибор в пункт сбора для переработки.

1. A KÉSZÜLÉK RÉSZEI

- A. Bekapcsoló/kikapcsoló gomb
- B. Hőmérsékletet szabályozó gomb
- C. Hőmérséklet kijelző
- D. Egyenesítő lapok
- E. Úszatott lap

- F. Levehető fésű
- G. Gőzkieresztő nyílás
- H. Kivehető víztartály
- I. Hálózati kábel
- J. Palack a víztartály feltöltéséhez

2. BIZTONSÁGI UTASÍTÁSOK

- A készülék tartozékai működés közben felforrósodnak.
- Kiegészítő védelemként javasolt a fürdőszoba ellátására szolgáló áramkörbe egy maradékáram-működtetésű megszakítót iktatni, melynek névleges áramerőssége nem haladja meg a 30 mA-t. Forduljon tanácsért villanyszerelőhöz.



FIGYELMEZTETÉS: ne használja a készüléket fürdőkádak, tusolók, medencék vagy egyéb, vizet tartalmazó tartályok mellett.

- Ha fürdőszobában használja a készüléket, használat után csatlakoztassa le a hálózatról, mivel a víz közelsége veszélyt jelent, még akkor is, ha a készülék ki van kapcsolva.

- Egészség. A készüléket tartsa távol gyermektől, elsősorban használat és lehűlés közben.
- Miután a készüléket az áramellátáshoz csatlakoztatta, soha ne hagyja felügyelet nélkül.
- A készüléket mindig az állványra helyezze vagy hőálló, stabil felületre.
- A berendezést nem használhatják olyan személyek (gyermeket is beleértve), akik csökkent fizikai, érzékszervi vagy szellemi képességekkel rendelkeznek, vagy nem rendelkeznek kellő tapasztalattal és tudással, kivéve azt az esetet, ha az említett személyek a biztonságukért felelős személy felügyelete alatt állnak, vagy ilyen személytől kaptak utasítást a berendezés használatára vonatkozóan. Javasoljuk, hogy a gyermekek legyenek mindig felügyelet alatt, hogy ne játszhassanak a készülékkel.

- Ezt a készüléket használhatják 8 éves vagy annál idősebb gyermekek, illetve csökkent fizikai, érzékszervi, vagy mentális képességekkel rendelkező, vagy kellő tudással és belátással nem rendelkező személyek is, ha az említett személyek a biztonságukért felelős, a készülék biztonságos használatának módjával és az esetleges veszélyekkel tisztában lévő személy felügyelete alatt állnak, vagy ilyen személytől kaptak utasítást a berendezés használatára vonatkozóan. Ne engedje, hogy a készüléket gyermekek játékszerként használják.

Gyermekek a készüléket ne tisztítsák, és ne végezzenek rajta karbantartási munkálatokat sem felügyelet nélkül. Javasoljuk, hogy a gyermekek legyenek mindig felügyelet alatt, hogy ne játszhassanak a készülékkel.

- Ha a hálózati kábel sérült, ezt a gyártónak, az értékesítés utáni hivatalos szerviznek, vagy hasonlóan képzett szakembernek kell kicserélnie a veszélyek elkerülése érdekében.

- Ne érjen a bőrhöz.
- Gondoskodjon arról, hogy a hálózati vezeték soha ne érjen a készülék forró alkatrészeihez.
- A készüléket mindig hőálló felületre helyezze.
- Ne használja a készüléket, és lépjen kapcsolatba egy hivatalos szervizközponttal, ha leesett, vagy nem működik rendesen.
- Ha szivárog a víz (a víz folyik a csatlakozáson vagy a tartály alatt), vagy működési hiba lép fel, húzza ki a készüléket a foglalatból, ne használja újból, és lépjen kapcsolatba egy hivatalos szervizközponttal.
- Húzza ki a készüléket a foglalatból tisztítás közben, és amint befejezte a használatát.
- A tisztításhoz se merítse vízbe, és ne öntsön rá vizet.
- Ne lépjen rá a vezetékre.

- LP72 modell, gyártó: Groupe SEB– 38780 Pont Eveque– France

- Ez a készülék kereskedelmi területeken való használatra is készült.

- Az A súlyozású hangnyomászint 70 dB(A) alatt van.
- A névleges teljesítmény a tipikus használaton alapszik, a lapok 10-10 másodperces nyitási és összecsukási ciklusával számítva.

3. A HASZNÁLATRA VONATKOZÓ ÓVÍTÉZKEDÉSEK

Milyen vizet használjak?

A készüléket mérsékletes vízzel, a kereskedelmi forgalomban kapható lágyított vízzel használja. Amennyiben nem tartja be ezeket a javaslatokat, akkor annak következményeként a készüléknek gyengébb lesz a teljesítménye. A termék vízkömentesítésére a garancia nem vonatkozik. Soha ne használjon adalékokat tartalmazó vizet (keményítő, parfüm, aromatis anyagok, lágyító stb.), sem fűtő/hűtőrendszerekből származó vizet, vagy kondenzvizet (például szárítógépből, hűtőszekrényekből, légkondicionálókból származó vizet, esővizet).



A palackot a kereskedelemben kapható lágyított vízzel kell feltölteni.

Melyik működéshez milyen hőmérsékletet használjak?

3 hőmérsékleti szint: 180 °C – 200 °C – 210 °C.

A hőmérsékletet a hajtipusához állítsa be.

A 200 °C-os hőmérséklet a következő hajtipusokhoz használható: természetes/vékony/erős, nem hullámos/nem melírozott.

Hogyan töltsém fel a víztartályt?

Vegye ki a tartály alján lévő két gomb megnyomásával, majd emelje fel. Amikor kivette, emelje meg a fület, és töltsé fel a tartályt a maximum szintig, ehhez lágyított vizet használjon.

Hogyan helyezzem vissza a víztartályt?

Helyezze a tartály elülső oldalát a helyére, majd nyomja hátra, hogy a helyére kattanjon.

4. NEMZETKÖZI GARANCIA



: www.rowenta.com

A termék a ROWENTA által javítható a jótállási időszak alatt és után. Tartozékok, fogyóeszközök és a végfelhasználó által cserélhető alkatrészek helyi rendelkezésre állás esetén megvásárolhatók a ROWENTA internetes oldalán leírt módon.

A jótállás

Erre a termékre a ROWENTA jótállása vonatkozik minden gyártási hibára, legyen az anyagbeli vagy kivitelezésbeli. A jótállás 2 (két) év általános használat és 1 (egy) év professzionális használat esetén (a hatályos törvényeknek megfelelően).

A nemzetközi gyártói jótállás fedez minden olyan költséget, amely a bizonyítottan hibás termék olyan helyreállítása során merül fel, hogy megfeleljen az eredeti műszaki adatoknak, beleértve a hibás alkatrész kijavítását vagy kicserélését, valamint a szükséges munkát. A ROWENTA saját döntése alapján a hibás termék javítása helyett csereterméket biztosíthat. E jótállás alapján a ROWENTA egyedüli kötelezettsége és az Ön kizárólagos jóvátetele kizárólag az ilyen javításra vagy cserére vonatkozik.

Feltételek és kizárások

A nemzetközi ROWENTA jótállás csak a jótállási időszakra és csak a mellékelt Országlistában található országokra vonatkozik, és csak a vásárlási igazoló dokumentum bemutatásával együtt érvényes. A termék személyesen közvetlenül a szakszervizbe szállítható, vagy megfelelően becsomagolva

wisszajuttatható ajánlott küldeményként (vagy ennek megfelelő postai küldeményként) a ROWENTA szakszervizbe. Az egyes országok szakszerveinek címe megtalálható a ROWENTA weboldalán (www.rowenta.com) vagy az Országlistában feltüntetett megfelelő telefonszám felhívásával megtudhatja a helyes postai címet.

A ROWENTA nem köteles megjavítani vagy kicserélni azt a terméket, amelyhez nem mellékeltek az érvényes, vásárlást igazoló dokumentumot.

A jótállás nem vonatkozik a rendeltetésellenes használatból, a hanyagságból, a ROWENTA utasításainak be nem tartásából, a terméken feltüntetettől eltérő áram vagy feszültség használatából és a termék engedély nélküli módosításából vagy javításából eredő károkról. Továbbá nem vonatkozik a normális kopásra, a fogyóeszközök karbantartására és cseréjére és a következőkre:

- helytelen típusú víz vagy kellék használata
- vízkőképződés (vízköteleníteni kell a használati utasítás alapján)
- víz, por vagy rovarok a termékbe történő behatolása
- mechanikai sérülések, túlterhelés
- helytelen feszültségből vagy frekvenciából eredő károsodások vagy rossz eredmények
- balesetek, beleértve a tüzet, az árvizet, a villámlást stb.
- a professzionális vagy ipari használat
- terméken levő üveg vagy porcelán károsodására
- fogyóeszközök cseréjére
- hajfesték által okozott foltok

Ez a jótállás nem vonatkozik a megváltoztatott termékre, és azokra a károkról, melyeket a nem megfelelő használat és karbantartás, a tulajdonos hibás csomagolása, vagy bármilyen szállítói helytelen kezelése okozott.

A nemzetközi ROWENTA jótállás csak azokra a termékekre vonatkozik, amelyeket a felsorolt országok egyikében használnak az Országlistában felsorolt országok egyikében.

Fogyasztói törvényes jogok

Ez a nemzetközi ROWENTA jótállás nem érinti a fogyasztó törvényes jogait, és azokat a jogokat, melyeket nem lehet kizárni vagy korlátozni, vagy azzal a kiskereskedővel szembeni jogokat, melytől a fogyasztó a terméket vásárolta. Ez a jótállás a fogyasztónak különleges törvényes jogokat biztosít, és a fogyasztó rendelkezhet olyan más törvényes jogokkal, melyek Államról Államra vagy Országról Országra eltérhetnek. A fogyasztó elhet ezekkel a jogokkal saját megítélése szerint.

5. HIBAELHÁRÍTÁS

A HAJ NINCS MEGFELELŐEN KIEGYENESÍTVE:

- Megfelelően használta a készüléket? (A gőzkieresztő nyílás és a fésű a haj vége felé mutat.)
- Elég lassan haladt a hajtincsen?
- Steampod kozmetikumokat használt?
- Előtte teljesen megszáritotta a haját?
- Megfelelő hőmérsékletet választott?
- A készülék termelt gőzt? nem
 - Megfelelően töltötte fel a víztartályt? Töltse fel, és addig szorítsa össze, amíg gőz nem jön ki.
 - Megfelelően visszanyomta a tartályt, hallott kattánást?
 - A készülék elérte a megfelelő hőmérsékletet? Várjon, amíg a kiválasztott hőmérséklet ábrája már nem villog.

NEM LÁTHATÓ GŐZ:

- Nagyon nedves környezetben a gőz nem látható, de attól hatékony a készülék.

A KÉSZÜLÉK NEM MELEGSZIK FEL:

- Ellenőrizte, hogy a készülék nem energiatakarékos módban van-e?

AZ ÖSSZES JELZÓLÁMPA VILLOG:

- Ha az összes hőmérséklet jelzőlámpa egyszerre villog: akkor vigye a készüléket hivatalos szervizközpontba.

A FELSŐ LAP NINCS RÖGZÍTVE:

- Ez normális, a készülék mozgatható lapokkal van felszerelve a hatékonyabb hajvasalás érdekében.

A KÉSZÜLÉK GŐZKIERESZTŐ NYÍLÁSAIN KERESZTÜL VÍZ JÖN KI:

- Vigye a készüléket hivatalos szervizközpontba.

A KÉSZÜLÉK SZIVÁROG:

- Azonnal húzza ki a foglalatból. Vigye a készüléket hivatalos szervizközpontba.

A GŐZLŐBŐL IDŐNKÉNT NEM JÖN GŐZ:

- Ez normális, a készüléket úgy tervezték, hogy szabályozza a gőz áramlását.

6. VEGYEN RÉSZT A KÖRNYEZET VÉDELMEBEN!



⇒ A készülék számos értékesíthető és újrahasznosítható anyagot tartalmaz.

① Hagyja gyűjtőhelyen az újrahasznosítás érdekében.

1. OPIS

- | | |
|--|---|
| A. Przycisk WŁ./WYŁ. | F. Wyjmowany grzebyk |
| B. Przycisk do regulacji temperatury | G. Wyjście pary |
| C. Wskaźnik temperatury | H. Wyjmowany zbiornik na wodę |
| D. Płytki do prostowania | I. Przewód zasilający |
| E. Ruchoma i uginająca się płytka grzewcza | J. Butelka do napełniania zbiornika na wodę |

2. ZALECENIA BEZPIECZEŃSTWA

- Akcesoria urządzenia rozgrzewają się do wysokiej temperatury podczas używania.
- W celu dodatkowego zabezpieczenia, w instalacji elektrycznej zasilającej łazienkę zaleca się montaż wyłącznika różnicowoprądowego (RDC) o znamionowym prądzie wyłączenia nie większym niż 30 mA. Skontaktuj się z instalatorem w celu uzyskania porad.



OSTRZEŻENIE: Nie używaj tego urządzenia w pobliżu wanien, pryszniców, zlewów ani innych zbiorników zawierających wodę.

- Jeżeli urządzenie jest używane w łazience, po użyciu należy zawsze wyjąć wtyczkę z kontaktu, ponieważ bliskość wody stwarza zagrożenie nawet wtedy, gdy urządzenie jest wyłączone.

- Ryzyko oparzeń, przechowuj urządzenie poza zasięgiem małych dzieci, szczególnie podczas używania i chłodzenia.
- Gdy urządzenie jest podłączone do zasilania, nigdy nie pozostawiaj go bez nadzoru.
- Zawsze umieszczaj urządzenie na podstawie, jeśli taka jest, znajdującej się na stabilnej, płaskiej, żaroodpornej powierzchni.
- Urządzenia nie powinny używać osoby (w tym dzieci) o ograniczeniach fizycznych, psychicznych lub czuciowych, ani osoby bez wcześniejszego doświadczenia lub wiedzy na temat urządzenia, chyba że opiekun odpowiedzialny za ich bezpieczeństwo nadzoruje wykonywane przez nie czynności lub poinstruował je wcześniej odnośnie obsługi urządzenia. Zaleca się nadzór dzieci, aby nie bawiły się urządzeniem.

- Pod warunkiem zapewnienia odpowiedniego nadzoru, pouczenia na temat bezpiecznej obsługi urządzenia i dopilnowania zrozumienia zagrożeń, urządzenie może być używane przez dzieci w wieku od lat 8, osoby o ograniczeniach fizycznych, czuciowych lub psychicznych, a także osoby, którym brak jest doświadczenia lub wiedzy. Dzieciom nie wolno bawić się urządzeniem.

Dzieci nie powinny bez nadzoru czyścić urządzenia. Zaleca się nadzór dzieci, aby nie bawiły się urządzeniem.

- Jeżeli przewód zasilający jest uszkodzony, aby uniknąć niebezpiecznych sytuacji, należy go wymienić. Wymiany powinien dokonać

producent, przedstawiciel jego serwisu lub inna osoba o podobnych kwalifikacjach.

- Unikaj kontaktu ze skórą.
- Upewnić się, że przewód nigdy nie dotyka rozgrzanych części urządzenia.
- Urządzenie należy zawsze ustawiać na powierzchni odpornej na wysokie temperatury.
- Nie używaj urządzenia i skontaktuj się z autoryzowanym punktem serwisowym, jeśli urządzenie zostało upuszczone lub jeśli nie działa normalnie.
- W razie wycieku wody (woda ścieka wzdłuż zacisków lub pod zbiornikiem) lub usterek w działaniu, odłącz urządzenie, nie używaj go i skontaktuj się z autoryzowanym punktem serwisowym.
- Odłącz urządzenie z sieci podczas czyszczenia i zaraz po skończeniu używania.
- Nie zanurzaj go w wodzie i nie puszczaj pod wodą, nawet by go wyczyszczyć.
- Nie stawaj urządzenia na przewodzie do pary.

- Model LP72 wyprodukowany przez Grupę SEB–38780 Pont Eveque– Francja
- Urządzenie jest przeznaczone również do stosowania w obiektach handlowych.
- Wazony poziom dźwięku A jest poniżej 70 dB(A).
- Moc znamionowa jest oparta na typowym cyklu pracy z płytami otwartymi przez 10 s i płytami zamkniętymi przez 10 s.

3. ŚRODKI OSTROŻNOŚCI

Jakiego rodzaju wody używać?

Urządzenie należy używać z wodą bez wapnia, używaj demineralizowanej wody dostępnej w sklepach.

Niestosowanie się do tego zalecenia może spowodować słabe działanie urządzenia, osadzenie się kamienia w urządzeniu nie jest objęte gwarancją. Nigdy nie należy używać wody zawierającej dodatki (krochmal, perfumy, substancje zapachowe, zmiękczacze itp.) lub wody z systemów grzejących/chłodzących lub kondensacji (np. wody z suszark bębnowych, lodówek, klimatyzatorów lub wody deszczowej).



Butelka do napełniania wodą demineralizowaną dostępna w sklepach

Jakiej temperatury używać do każdej czynności?

3 poziomy temperatury: 180°C – 200°C – 210°C.

Dostosuj temperaturę do swojego rodzaju włosów.

Temperatura 210° może być stosowana do następującego rodzaju włosów: naturalne/grube/mocne, niebarwione/nie rozjaśniane.

Napełnianie pojemnika

Wymij pojemnik przyskakiwając dwa przyciski na spodzie pojemnika, podnieś go. Po wyjęciu, podnieś zakładkę i napełnij pojemnik do maksymalnego poziomu butelką wody demineralizowanej.

Wkładanie pojemnika

Włóż przód pojemnika na miejsce, następnie wcisnij z tyłu, by zablokować w miejscu.

4. MIĘDZYNARODOWA GWARANCJA



www.rowenta.com

Ten produkt może być naprawiany przez ROWENTA podczas i po okresie gwarancji. Akcesoria, części eksploatacyjne oraz inne części zapasowe, jeżeli są lokalnie dostępne, można nabyć drogą opisaną na stronach internetowych ROWENTA. Gwarancją na sprzedany towar konsumpcyjny nie wyłącza, nie ogranicza ani nie zawieszają uprawnień kupującego wynikających z niezgodności towaru z umową.

Gwarancja

Gwarantem tego produktu jest ROWENTA. Gwarancja obejmuje wady fabryczne materiałów lub jakość wykonania przez okres 2 (dwóch) lat przy domowym użytkowaniu oraz przez okres 1 (jednego) roku przy profesjonalnym użytkowaniu (zgodnie z obowiązującym prawem). Międzynarodowa gwarancja producenta jest dodatkowym dokumentem i nie ogranicza innych praw konsumenckich. Międzynarodowa gwarancja producenta pokrywa wszystkie koszty związane z przywróceniem niesprawnego produktu do stanu odpowiadającego jego oryginalnym właściwościom, poprzez naprawę lub wymianę uszkodzonych części. Decyzją ROWENTA, zamiast naprawy produktu może nastąpić jego wymiana na nowy egzemplarz. Zobowiązania ROWENTA jak i prawa konsumenta wynikające z niniejszej gwarancji ograniczają się wyłącznie do tego typu naprawy lub wymiany.

Warunki i wyjątki

Międzynarodowa gwarancja ROWENTA ważna jest przez okres właściwy dla kraju wymienionego w załączonej liście krajów, za okazaniem ważnego dowodu zakupu. Produkt może być dostarczony bezpośrednio do autoryzowanego punktu serwisowego lub zabezpieczony i następnie przesłany odpowiednią przesyłką do autoryzowanego punktu serwisowego.

Pełne dane adresowe autoryzowanych punktów serwisowych w każdym z krajów wymienione są na stronach internetowych ROWENTA (www.rowenta.com) lub można je uzyskać dzwoniąc na właściwy numer telefonu podany w załączonej liście krajów.

ROWENTA nie jest zobowiązany do naprawy lub wymiany produktu jeśli nie zostanie przedłożony ważny dowód jego zakupu.

Gwarancją nie są objęte zniszczenia mogące powstać jako rezultat niewłaściwego użytkowania, zaniedbania lub nieprzestrzegania instrukcji ROWENTA, podłączenia pod napięcie inne niż zaznaczone na produkcie, lub ingerencji i nieautoryzowane naprawy. Gwarancja również nie pokrywa normalnego zużycia, konserwacji lub wymiany części eksploatacyjnych oraz:

- użycia zgiegu rodzaju wody lub niewłaściwych części eksploatacyjnych
 - zakamienienia (proces odkamieniania musi być przeprowadzany zgodnie z instrukcją obsługi)
 - usunienia uszkodzeń powstałych przez składniki wody, brud lub owady w produkcie
 - uszkodzeń mechanicznych, przecięcia produktu
 - zniszczeń powstałych na skutek nieprawidłowego napięcia zasilającego lub częstotliwości
 - wypadków takich jak pożar, powódź, uderzenie pioruna itp.
 - profesjonalnego lub komercyjnego użycia
 - zniszczenia części szklanych lub porcelanowych
 - wymiany części eksploatacyjnych
 - plany od produktów do koloryzacji włosów
- Niniejsza gwarancja nie ma zastosowania w przypadku produktów z naruszoną plombą gwarancyjną oraz zniszczeń powstałych w wyniku niewłaściwego użytkowania i konserwacji, z winy zgiegu zapakowania przez właściciela lub zniszczeń powstałych w transporcie z winy jakiegokolwiek przewoźnika.
- Międzynarodowa gwarancja ROWENTA dotyczy produktów używanych i zakupionych w jednym z krajów wymienionych w załączonym spisie krajów.

Prawa Konsumentkie

Niniejsza gwarancja ROWENTA nie ma wpływu na prawa konsumentkie; prawa te nie mogą być anulowane ani ograniczone. Dotyczy to również praw uzyskanych od sprzedawcy, od którego konsument zakupił produkt.

Niniejsza gwarancja daje konsumentowi określone prawa, może on także korzystać z innych praw specyficznych dla konkretnych stanów lub krajów. Zgodnie ze swoją decyzją konsument może domagać się uznania któregoś z tych praw.

5. ROZWIĄZYWANIE PROBLEMÓW

WŁOŚY NIE SĄ POPRAWNIE WYPROSTOWANE:

- Czy urządzenie było użyte w poprawny sposób? (wyjścia pary oraz grzebyk skierowane na końcówki włosów)
- Czy przesuwasz urządzenie wystarczająco powoli po skręconych włosach?
- Czy używasz kosmetyków Steampod?
- Czy włosy są całkowicie wysuszone?
- Czy wybrana została poprawna temperatura?
- Czy z urządzenia wydostaje się para? NIE
 - Czy pojemnik na wodę została poprawnie napełniony? Napełnij go i zamknij zacisk, aż z urządzenia wydostanie się para.
 - Czy pojemnik został odpowiednio dociśnięty, z odgłosem kliknięcia?
 - Czy urządzenie osiągnęło właściwą temperaturę? Odczekaj, aż wskaźnik wybranej temperatury przestanie migać.

PARA NIE JEST WIDOCZNA

- Otoczenie jest bardzo wilgotne, nie można zobaczyć pary ale jest ona wciąż skuteczna.

URZĄDZENIE NIE GRZEJE:

- Czy urządzenie nie znajduje się w trybie oszczędności energii?

WSZYSTKIE WSKAŹNIKI MIGAJĄ:

- Jeśli wszystkie wskaźniki temperatury migają jednocześnie, zanieś urządzenie do autoryzowanego punktu serwisowego.

GÓRNA PŁYTKA NIE JEST PRZYMOCOWANA

- Jest to normalne, urządzenie jest wyposażone w wymiowaną płytkę dla skutecznego prostowania.

Z WYLOTÓW PARY WYPŁYWA WODA

- Zanieś urządzenie do autoryzowanego punktu serwisowego.

URZĄDZENIE PRZECIEKA

- Odłącz natychmiast z sieci, zanieś urządzenie do autoryzowanego punktu serwisowego.

PARA WYDOSTAJE SIĘ Z URZĄDZENIA Z PRZERWAMI

Jest to normalne, urządzenie zostało zaprojektowane, by regulować parę.

6. WEŹ UDZIAŁ W OCHRONIE ŚRODOWISKA!



➤ W urządzeniu znajdują się materiały odzyskiwane lub do utylizacji.

① Przekaż go do punktu zbiórki w celu przetworzenia.

Pomóżmy chronić środowisko naturalne.

Twoje urządzenie jest zaprojektowane do pracy przez wiele lat. Kiedy jednak zdecydujesz się je wymienić, nie zapomnij pomyśleć o tym, w jaki sposób możesz pomóc chronić środowisko, pozwalając na jego ponowne wykorzystanie, recykling lub odzysk w inny sposób. Zużyty sprzęt elektryczny i elektroniczny może zawierać szkodliwe substancje, które mogą mieć niekorzystny wpływ na środowisko oraz zdrowie ludzi.

Ta etykieta wskazuje, że produktu nie wolno wyrzucać razem z odpadami domowymi. Zabierz go do punktu zbiórki, do dystrybutora przy zakupie nowego równoznacznego produktu lub zatwierdzonego centrum serwisowego do przetworzenia.

Przed utylizacją urządzenia należy wyjąć baterię i pozbyć się jej zgodnie z lokalnymi przepisami.

Jeśli masz jakiegokolwiek pytania, skontaktuj się ze sprzedawcą produktu, który powie ci, co masz robić.

1. POPIS

- A. Hlavní vypínač
- B. Tlačítko pro seřízení teploty
- C. Zobrazení teploty
- D. Žehličky desky
- E. Pohyblivá destička

- F. Odnímatelný hřebec
- G. Výstup páry
- H. Odnímatelná nádrž na vodu
- I. Napájecí kabel
- J. Lahvička pro plnění nádrže na vodu

2. BEZPEČNOSTNÍ POKYNY:

- Příslušenství spotřebiče se během používání velmi zahřívá.
- Pro dodatečnou ochranu doporučujeme v elektrickém obvodu koupelny použít proudový chránič (RCD) se jmenovitým reziduálním pracovním proudem maximálně 30 mA. Poradte se s elektrikářem.

 **VAROVÁNÍ:** tento přístroj nepoužívejte v blízkosti vany, sprchy, dřezů nebo jiných nádob s vodou.

• Pokud spotřebič používáte v koupelně, po použití ho vypojte ze sítě, protože přítomnost vody představuje riziko, i když je spotřebič vypnutý.

- Nebezpečí popálení. Udržujte přístroj mimo dosah malých dětí, zejména během používání a ochlazování.
- Nikdy nenechávejte spotřebič bez dozoru, pokud je připojen k elektrické síti.
- Vždy umístěte spotřebič na stojan, pokud je ním vybaven, na tepelně odolný a stabilní plochý povrch.
- Tento spotřebič není určen pro použití osobami (včetně dětí) se sníženými fyzickými, duševními nebo smyslovými schopnostmi nebo osobami bez předchozí zkušenosti nebo znalostí, pokud nebyly předem instruuovány příslušnou osobou odpovědnou za jejich bezpečnost a nejsou pod jejím dohledem. Doporučujeme, aby děti byly pod dohledem a nehrály si se spotřebičem.

• Tento přístroj mohou používat děti od 8 let a osoby s omezenými fyzickými, smyslovými nebo duševními schopnostmi nebo nedostatkem zkušeností a znalostí, pokud jsou tyto osoby pod dohledem nebo byly řádně poučeny ohledně použití přístroje bezpečným způsobem a chápou možná rizika spojená s jeho používáním. Děti si nesmí s přístrojem hrát.

Děti nesmí čistit nebo provádět údržbu na zařízení bez dozoru. Doporučujeme, aby děti byly pod dohledem a nehrály si se spotřebičem.

• Jestliže je napájecí kabel poškozen, v zájmu bezpečnosti jej musí vyměnit výrobce, jeho poprodejní středisko nebo osoba s podobnou kvalifikací.

- Zabraňte kontaktu s pokožkou.
- Zajistěte, aby se přírodní šňůra nikdy nedostala do kontaktu s horkými částmi spotřebiče.

- Spotřebič vždy umístěte na tepelně odolný povrch.
- Nepoužívejte spotřebič a kontaktujte autorizované servisní středisko, pokud vaše zařízení spadlo nebo nefunguje normálně.
- V případě úniku vody (voda proudí podél svorky nebo pod nádrží) nebo provozní závady, odpojte spotřebič, nepoužívejte jej znovu a kontaktujte autorizované servisní středisko.
- Odpojte spotřebič ze sítě během čištění, a jakmile ukončíte jeho používání.
- Neponořujte ho do vody nebo nedávejte pod vodu ani za účelem čištění.
- Nestoupejte na parní kabel.

- Model LP72 – Výrobce: skupina SEB – 38780 Pont Eveque – Francie
- Tento spotřebič je určen k použití i v komerčních provozech.
- A-vážená hladina akustického tlaku je nižší než 70 dB(a).
- Jmenovitý výkon je založen na typickém cyklu užívání, kdy jsou desky 10 s otevřené a 10 s zavřené.

3. PODMÍNKY POUŽITÍ

Jakou vodu smím používat?

Spotřebič se používá s vodou bez vápna. Použijte komerčně dostupnou demineralizovanou vodu. Nedodržení tohoto doporučení bude mít za následek nižší výkon vašeho spotřebiče. Na měřítko vašeho výrobku se záruka nevztahuje. Nikdy nepoužívejte vodu obsahující přísady (škráb, parfém, aromatické látky, změkčovačlo atd.), ani vodu z topných / chladících systémů nebo kondenzace (např. voda ze sušiček prádla, voda z chladničky, voda z klimatizátorů, dešťová voda).



Láhev má být naplněna komerčně dostupnou demineralizovanou vodou

Jakou teplotu mám používat pro jakou práci?

3 teplotní úrovně: 180 °C – 200 °C – 210 °C.

Nastavte teplotu podle typu vašich vlasů.

Teplotu 210 °C lze použít na následující typy vlasů: přírodní / husté / silné, nezbarvené / nezvyřazené.

Jak mohu naplnit nádrž?

Vyjměte ji stisknutím dvou tlačítek ve spodní části nádrže a pak ji nadzvedněte. Po odstranění zvedněte jazýček a naplňte nádrž až po maximální úroveň pomocí lahve s demineralizovanou vodou.

Jak mohu vrátit nádrž zpět?

Umístěte přední část nádrže na místo a pak zatlačte na zadní stranu pro její zasunutí.

4. MEZINÁRODNÍ ZÁRUKA



: www.rowenta.com

Tento výrobek je opravitelný firmou ROWENTA během záruční lhůty a po jejím uplynutí. Příslušenství, spotřební součásti a vyměnitelné součásti pro koncového uživatele lze zakoupit, pokud jsou místně k dostání, jak je popsáno na internetových stránkách firmy ROWENTA. Záruku firmy ROWENTA platnou pro Českou republiku poskytují autorizované servisní střediska ROWENTA v České republice v souladu se zákonem na ochranu spotřebitele.

Záruka

Na tento výrobek poskytuje firma ROWENTA záruku na výrobní vady materiálu nebo zpracování po dobu 2 (dvou) let pro použití širokou veřejností a 1 (jeden) rok pro profesionální použití (v souladu s platnými právními předpisy).

Mezinárodní záruka výrobce poskytovaná firmou ROWENTA je dodatečnou výhodou, která neovlivňuje zákonná práva spotřebitele.

Mezinárodní záruka výrobce se vztahuje na veškeré náklady související s obnovou prokazatelně vadného výrobku, aby tento byl v souladu se svými původními specifikacemi, a to prostřednictvím opravy nebo výměny kterékoli vadné součásti a potřebné práce. Dle výběru firmy ROWENTA může být namísto opravy vadného výrobku poskytnut náhradní výrobek. Výhradní odpovědnost firmy ROWENTA a vaše výhradní rozhodnutí dle této záruky se omezují na opravu nebo výměnu.

Podmínky a vyloučení

Mezinárodní záruka firmy ROWENTA platí pouze během záruční lhůty a pro země uvedené v příloženém Seznamu zemí a je platná pouze po předložení nákupního dokladu. Výrobek lze dopravit přímo osobně do autorizovaného servisního střediska nebo musí být adekvátně zabalen a zaslán zpět doporučeně (nebo ekvivalentním způsobem poštou) do autorizovaného servisního střediska ROWENTA. Úplné údaje o adresách servisního střediska každé země jsou uvedeny na internetových stránkách ROWENTA (www.rowenta.com) nebo jsou dostupné po zavolání na příslušné telefonní číslo uvedené v Seznamu zemí.

Firma ROWENTA neodpovídá za opravu nebo výměnu výrobku, který nebyl zaslán spolu s platným nákupním dokladem.

Tato záruka se nevztahuje na žádnou škodu, která by mohla být způsobena následkem nesprávného používání, nedbalosti, nedodržení pokynů firmy ROWENTA, použitím el. proudu nebo napětí neodpovídajícím údajům vyraženým na výrobku nebo modifikací nebo neoprávněnou opravou výrobku. Také se nevztahuje na běžné opotřebení, údržbu nebo výměnu spotřebních součástí a na následující:

- používání nesprávného druhu vody a potravin
- tvorba kamene (odstraňování kamene musí být provedeno v souladu s pokyny pro použití);
- vnikání vody, prachu nebo hmyzu dovnitř výrobku;
- mechanická poškození, přetěžování
- škody nebo špatné výsledky kvůli nesprávnému napětí nebo frekvenci
- nehody, včetně požáru, povodně, úderu blesku atd.
- profesionální nebo komerční použití
- poškození skla nebo porcelánu uvnitř výrobku
- výměna spotřebních součástí
- skvrny způsobené přípravky pro barvení vlasů

Tato záruka se nevztahuje na žádný výrobek, do kterého bylo zasahováno, nebo na škody způsobené nesprávným používáním a péčí, nesprávným balením majitele nebo nesprávnou manipulací přepravce.

Mezinárodní záruka firmy ROWENTA se vztahuje pouze na výrobky používané v jedné ze zemí uvedených v seznamu, kde je tento specifický výrobek prodáván.

Zákonná práva spotřebitele

Tato mezinárodní záruka ROWENTA neovlivňuje zákonná práva, která spotřebiteli přísluší, ani ta práva, která nelze vyloučit nebo omezit, ani práva proti maloobchodnímu prodejci, od kterého spotřebitel výrobek koupil. Tato záruka poskytuje spotřebiteli specifická zákonná práva a spotřebitel může mít rovněž další zákonná práva, která se liší stát od státu nebo země od země. Spotřebitel může taková práva uplatnit dle vlastního úsudku.

5. ODSTRAŇOVÁNÍ ZÁVAD

VLASY NEJSOU ŘÁDNĚ NAROVNÁNY:

- Používali jste spotřebič správně? (vývody páry a hřeben směřují ke koncům vlasů)
- Postupovali jste dostatečně pomalu po pramenu vlasů?
- Používali jste kosmetiku Steampod?
- Úplně jste vlasy předem vysušili?
- Zvolili jste správnou teplotu?
- Vyrábí přístroj páru? Ne
 - Správně jste naplnili nádrž? Naplňte ji a uzavřete svorku, dokud pára nezačne vycházet.
 - Zatlačili jste nádrž správně a slyšeli jste cvaknutí?
 - Dosáhli spotřebič svou teplotu? Počkejte, dokud vybraná teplota přestane blikat.

PÁRA NENÍ VIDITELNÁ:

- Ve velmi vlhkém prostředí nemusí být pára vidět, ale bude stále účinná.

SPOTŘEBIČ SE NEZAHŘÍVÁ:

- Zkontrolovali jste, zda není spotřebič v šetřícím napájecím režimu?

VŠECHNY KONTROLKY BLIKAJÍ:

- Pokud současně blikají všechny kontrolky teploty: vezměte váš spotřebič do schváleného servisního střediska.

HORNÍ DESTIČKA NENÍ UPEVNĚNÁ

- To je normální, přístroj je vybaven pohyblivou destičkou pro efektivnější vyrovnávání.

ZE SPOTŘEBIČE UNIKÁ VODA Z VÝSTUPŮ PÁRY

- Vezměte spotřebič do schváleného servisního střediska.

VÁŠ SPOTŘEBIČ NETĚSÍ:

- Okamžitě jej odpojte. Vezměte spotřebič do schváleného servisního střediska.

PÁRA ZE STEAMPODU SE ČAS OD ČASU ZASTAVÍ

- To je normální, spotřebič byl navržen k regulaci páry s řízeným prouděním.

6. PODÍLEJTE SE NA OCHRANĚ ŽIVOTNÍHO PROSTŘEDÍ!



➔ Váš spotřebič obsahuje mnoho využitelných recyklovatelných materiálů.

① Vezměte ho do sběrného místa pro zpracování.

1. DESCRIERE

- A. Buton ON/OFF (Pomire/Oprire)
- B. Buton pentru reglarea temperaturii
- C. Ecran pentru afișarea temperaturii
- D. Plăci de îndreptat părul
- E. Placă mobilă

- F. Pieptene detașabil
- G. Orificii de evacuare a aburului
- H. Rezervor de apă detașabil
- I. Cablu de alimentare
- J. Recipient pentru umplerea rezervorului de apă

2. SFATURI PRIVIND SIGURANȚA

- **Accesoriiile aparatului se pot încinge foarte tare în timpul utilizării.**
- **Pentru protecție suplimentară, se recomandă echiparea circuitului electric ce alimentează baia cu un dispozitiv de curent rezidual (DCR) de maxim 30mA. Pentru sfaturi, apălați la un electrician.**



- **AVERTISMENT:** nu utilizați acest aparat în apropierea căzilor de baie, a dușurilor, chiuvetelor sau a altor bazine ce conțin apă.

- **Când aparatul este utilizat în baie, deconectați-l de la priză după fiecare utilizare, deoarece contactul cu apa poate fi periculos, chiar dacă aparatul este oprit.**

- Pericol de arsuri. Țineți aparatul într-un loc inaccessibil copiilor, în special pe durata utilizării și a răcirii.
- Când aparatul este conectat la sursa de alimentare, nu-l lăsați niciodată nesupravegheat.
- Intotdeauna amplași aparatul pe suport, dacă există, pe o suprafață termorezistentă, plană și stabilă.
- Acest aparat nu este destinat utilizării de către persoane (inclusiv copii) cu capacități fizice, senzoriale sau intelectuale reduse, ori de către persoane lipsite de experiență sau cunoștințe despre acest aparat, excepând cazul în care acestea sunt supravegheate sau instruite în prealabil cu privire la utilizarea aparatului de o persoană responsabilă pentru siguranța lor. Se recomandă supravegherea copiilor pentru a vă asigura că nu se joacă cu aparatul.

- **Acest aparat poate fi utilizat de către copii cu vârsta minimă de 8 ani și de către persoane cu capacități fizice, senzoriale sau intelectuale reduse ori lipsite de cunoștințe sau de experiență, dacă sunt supravegheate sau au fost instruite cu privire la utilizarea aparatului în deplină siguranță și înțeleg pericolele la care se expun. Nu lăsați copiii să se joace cu aparatul.**

Copiii nu pot curăța aparatul sau efectua operațiuni de întreținere asupra acestuia dacă nu sunt supravegheați. Se recomandă supravegherea copiilor pentru a vă asigura că nu se joacă cu aparatul.

- **În cazul în care cablul de alimentare este deteriorat, pentru a se evita orice pericol, acesta trebuie înlocuit de producător, de către serviciul post-vânzări al acestuia sau de o persoană cu o calificare similară.**

- Evitați contactul cu pielea.
- Asigurați-vă că niciodată, cablul de alimentare nu intră în contact cu părțile fierbinți ale aparatului.
- întotdeauna așezați aparatul pe o suprafață termorezistentă.
- Nu utilizați aparatul și contactați un centru de service autorizat dacă acesta a căzut sau nu funcționează normal.
- În cazul unei scurgeri de apă (dacă apa se scurge de-a lungul dmei sau pe sub rezervor) ori în cazul unei defecțiuni, deconectați aparatul, nu-l utilizați din nou și contactați un centru de service autorizat.
- Decuplați aparatul de la priză în timpul operațiunilor de curățare și imediat ce ați terminat utilizarea acestuia.
- Nu-l scufundați în apă sau să-l amplasați sub jet de apă nici măcar pentru a-l curăța.
- Nu călcați pe cablu.

- **Model LP72 fabricat de către Groupe SEB–38780 Pont Eveque– Franța**
- **Acest aparat a fost proiectat pentru a fi utilizat și în spații comerciale.**
- **Nivelul presiunii sonore ponderate A este sub 70 dB(a).**
- **Puterea nominală se bazează pe un ciclu de utilizare standard, 10 s plăci deschise și 10 s plăci închise.**

3. MĂSURI DE SIGURANȚĂ ÎN VEDEREA UTILIZĂRII

Ce fel de apă poate fi utilizată?

Aparatul trebuie utilizat cu apă demineralizată. Utilizați apă demineralizată disponibilă în comerț. Nerespectarea acestei recomandări va duce la performanțe mai slabe ale aparatului dumneavoastră. Acumulările de depuneri minerale nu sunt acoperite de garanție. Nu utilizați niciodată apă ce conține aditivi (apret, parfum, substanțe aromatice, balsam de rufe, etc.), sau apă de la sisteme de încălzire/răcire ori condens (de exemplu apă provenită de la uscătoarele de haine, apă de la frigider, apă din aparate de aer condiționat, apă de ploaie).



Sticlă de umplut cu apă demineralizată disponibilă în comerț

Ce temperatură poate fi folosită și pentru ce operațiuni?

3 nivele de temperatură: 180°C – 200°C – 210°C.

Reglați temperatura în funcție de tipul dumneavoastră de păr.

Temperatura de 210° poate fi utilizată pentru următoarele tipuri de păr: natural/gros/puternic, necolorat/neșuvițat.

Cum se umple rezervorul?

Îndepărtați rezervorul prin apăsarea celor două butoane situate în partea de jos a rezervorului, apoi ridicați-l. După îndepărtare, ridicați clapa și umpleți rezervorul până la nivelul maxim, utilizându-vă sticlă de apă demineralizată.

Cum se repune rezervorul la loc?

Instalați în locaș partea frontală a rezervorului, apoi apăsați pe spatele acestuia pentru a-l introduce în locul destinat lui.

4. GARANȚIE INTERNAȚIONALĂ



: www.rowenta.com

Acest produs este reparabil de către ROWENTA, atât în timpul cât și după perioada de garanție.

Garanția

Acest produs este garantat de către ROWENTA împotriva oricărui defect de material sau de fabricație, timp de 2 (doi) ani pentru utilizare de către public general casnică și 1 (un) an pentru utilizare în scop profesional (în conformitate cu legile în vigoare).

Garanția internațională a producătorului oferită de ROWENTA este un serviciu suplimentar și nu afectează drepturile statutare legale pe care consumatorii le au.

Garanția internațională a producătorului acoperă toate costurile legate de aducerea unui produs dovedit defect la conformitate cu specificațiile sale originale, prin repararea sau înlocuirea oricărei părți defecte, precum și manopera aferentă. ROWENTA poate decide singur în anumite cazuri înlocuirea produsului defect în locul reparării sale. În urma acestei garanții obligația ROWENTA și soluția oferită sunt limitate la aceste reparații sau înlocuiri.

Condiții și excluțiuni

Garanția internațională ROWENTA se aplică doar în cadrul perioadei de garanție și pentru acele țări specificate în lista țărilor atașată, și este valabilă numai în condițiile prezentării documentului de achiziție. Produsul defect trebuie adus personal sau ambalat corespunzător și trimis prin curier agreeat la un centru de service autorizat ROWENTA. Puteți afla adresa completă a centrelor de service de pe site-ul ROWENTA (www.rowenta.com), sau puteți apela numărul de telefon specificat în lista țărilor pentru a afla adresa centrului de service dorit. ROWENTA nu va fi obligat să repare sau să înlocuiască niciun produs care nu este însoțit de un

document de cumpărare valid.

Această garanție nu acoperă nicio defecțiune apărută ca urmare a utilizării greșite, neglijenței, nerespectării instrucțiunilor ROWENTA, folosirii unui curent electric sau a unei tensiuni diferită de cea marcată pe produs, sau a modificării sau reparației neautorizate a produsului. Aceasta nu acoperă de asemenea uzura normală, operațiunile de întreținere sau înlocuirea consumabilelor, precum și următoarele:

- folosirea unui tip de apă sau consumabil inadecvat;
- depunerea de tartru (toate operațiunile de detartrare trebuiesc efectuate în conformitate cu instrucțiunile de utilizare);
- pătrunderea apei, prafului sau insectelor în interiorul produsului;
- deteriorări mecanice, supraîncălziri;
- defecțiuni sau rezultate eronate ca urmare a folosirii la o tensiune sau frecvență greșită;
- accidente incluzând foc, inundație, descărcări electrice, etc;
- utilizarea în scop comercial sau profesional;
- deteriorarea oricărei părți din sticlă sau porțelan;
- înlocuirea consumabilelor;
- pete datorită folosirii produselor pentru colorat parul

Această garanție nu se aplică produselor care au fost modificate, sau deteriorărilor apărute ca urmare a folosirii și întreținerii necorespunzătoare, ambalării necorespunzătoare de către utilizator sau manevrării greșite de către curier.

Garanția internațională ROWENTA se aplică doar produselor utilizate în oricare dintre țările din listă unde produsul este vândut.

Drepturile statutare ale consumatorului

Această garanție internațională ROWENTA nu afectează drepturile statutare pe care consumatorul le are, ori acele drepturi care nu pot fi excluse sau limitate, precum nici drepturile asupra distribuitorului de la care consumatorul a achiziționat produsul. Această garanție oferă consumatorului drepturile legale specifice, iar consumatorul poate avea alte drepturi legale care pot varia de la stat la stat sau de la țară la țară. Consumatorul are dreptul de a revendica orice astfel de drept după bunul său plac.

Informații suplimentare

Accesoriiile, consumabilele și acele părți ale produsului care pot fi înlocuite de către utilizator pot fi achiziționate, dacă sunt disponibile în țara respectivă, conform precizărilor de pe site-ul ROWENTA. Drepturile consumatorului sunt prevăzute de OG21/1992 și Legea 449/2003. Durata medie de utilizare a produselor ROWENTA este de 4 ani, cu condiția respectării instrucțiunilor de folosire.

Unitate centrală de service: Groupe SEB Romania SRL, Str. Daniel Constantin nr. 8, sector 1, 010632 - București, tel: 021 316.87.84. Termenul maxim de reparație este de 15 zile.

5. DEPANAREA

PARUL NU ESTE ÎNDREPTAT CORECT:

- Ați utilizat aparatul în modul corect? (cu orificiile de evacuare ale aburului și cu pieptenele îndreptate înspre vârfulurile firelor de păr)
- Ați deplasat aparatul suficient de lent pe șuvița de păr?
- Ați utilizat produse cosmetice Steampod?
- V-ați uscat părul complet în prealabil?
- Ați selectat temperatura corectă?
- Aparatul produce aburi? Nu
 - Ați umplut rezervorul corect? Umpleți-l și închideți clema până când aburul începe să fie evacuat.
 - Ați apăsat corect rezervorul până la auzul unui clic?
 - Aparatul a atins temperatura necesară? Așteptați până când valoarea temperaturii selectate se oprește din clipit.

ABURUL NU ESTE VIZIBIL:

- Într-un mediu foarte umed, este posibil ca aburul să nu fie vizibil, dar acest lucru nu înseamnă că aburul va fi eficient.

APARATUL NU ÎNCĂLZEȘTE:

- V-ați asigurat că aparatul nu se află în modul de economisire a energiei?

TOȚI INDICATORII LUMINOȘI CLIPESC:

- Dacă toți indicatorii luminoși de temperatură clipesc simultan: predați aparatul unui centru de service aprobat.

PLĂCUTĂ SUPERIOARĂ NU ESTE FIXĂ

- Acest lucru este normal, aparatul este echipat cu o plăcuță mobilă pentru o îndreptare mai eficientă a părului.

APARATUL EMITE APĂ PRIN ORIFICIILE DE EVACUARE ALE ABURULUI

- Predați aparatul unui centru de service aprobat.

APARATUL PREZINTĂ SCURGERI:

- Deconectați-l imediat. Predați aparatul unui centru de service aprobat.

ABURUL EMANAT DE STEAMPD SE ÎNTRERUPE DIN CÂND ÎN CÂND

- Acest lucru este normal, aparatul a fost conceput să reguleze fluxul de aburi prin controlarea debitului.

6. PARTICIPAȚI LA PROTECȚIA MEDIULUI ÎNCONJURĂTOR!



➤ Aparatul dumneavoastră conține materiale valoroase care pot fi recuperate sau reciclate.

① Predați-l unui centru de colectare pentru a fi procesat.



1. OPIS

- A. Taster za uključivanje/isključivanje
- B. Taster za podešavanje temperature
- C. Prikaz temperature
- D. Ploče za ravnjanje
- E. Pokretna ploča

- F. Odvojivi česalj
- G. Izlazni otvor za paru
- H. Odvojivi rezervoar za vodu
- I. Strujni kabl
- J. Bočica za punjenje rezervoara za vodu

2. BEZBEDNOSNA UPUTSTVA

- Pribor uređaja se jako zagreva tokom upotrebe.
- Kao dodatnu zaštitu preporučujemo ugradnju zaštitnog uređaja diferencijalne struje (FID sklopka) nominalne diferencijalne struje koja ne prekoračuje 30 mA u strujnom kolu koje napaja kupatilo. Posavetujte se sa instalaterom.

-   **UPOZORENJE!** Nemojte da upotrebljavate ovaj aparat u blizini kada, tuševa, umivaonika ili drugih posuda koje sadrže vodu.

- Kada uređaj upotrebljavate u kupatilu, isključite ga iz strujnog napajanja posle upotrebe jer blizina vode predstavlja opasnost čak i kada je uređaj isključen.

- Opasnost od opekotinal! Držite uređaj van domašaja male dece, posebno tokom upotrebe i hlađenja.
- Kada je uređaj priključen na strujno napajanje, nemojte ga nikada ostavljati bez nadzora.
- Uređaj sa postoljem, ako postoji, uvek stavite na vatrostalnu, stabilnu i ravnu površinu.
- Ovaj uređaj nije predviđen da ga upotrebljavaju osobe (uključujući i decu) sa ograničenim fizičkim, čulnim ili mentalnim sposobnostima ili osobe bez prethodnog iskustva sa upotrebom uređaja i poznavanja uređaja, osim ako ih nadgleda osoba odgovorna za njihovu bezbednost ili ako ih je prethodno uputila u način upotrebe uređaja. Preporučujemo da nadgledate decu da biste se uverili da se ne igraju uređajem.

- Ovaj uređaj mogu da upotrebljavaju deca uzrasta od 8 godina i starija i osobe ograničenih fizičkih, čulnih ili mentalnih sposobnosti ili nedovoljnog iskustva i znanja ako su pod nadzorom ili ako su upućeni u bezbedan način upotrebe uređaja i ako su razumeli potencijalne opasnosti. Deca ne smeju da se igraju uređajem. Deca ne smeju da čiste ili da održavaju uređaj bez nadzora. Preporučujemo da nadgledate decu da biste se uverili da se ne igraju uređajem.

- Ako je strujni kabl oštećen, mora ga zameniti proizvođač, servisna služba proizvođača ili slično kvalifikovana osoba da bi se izbegle opasnosti.

- Izbegavajte kontakt sa kožom.
- Vodite računa da strujni kabl nikada ne dođe u kontakt sa vrućim delovima uređaja.
- Uređaj uvek stavite na vatrostalnu površinu.

- Ako je uređaj pao ili ako ne radi normalno, nemojte ga upotrebljavati i obratite se ovlašćenom servisnom centru.
- U slučaju curenja vode (voda teče duž stenzalje ili ispod rezervoara) ili u slučaju nepravilnog rada, isključite uređaj iz strujnog napajanja, nemojte ga više upotrebljavati i obratite se ovlašćenom servisnom centru.
- Isključite uređaj iz strujnog napajanja tokom radova održavanja i posle upotrebe.
- Nemojte potapati uređaj u vodu i nemojte ga stavljati pod vodu iz slavine da biste ga očistili.
- Nemojte hodati po kablu za paru.

- Model LP72, proizvođač Groupe SEB– 38780 PontEveque – Francuska
- Ovaj uređaj je namenjen i za upotrebu u komercijalnim područjima.
- A-vrednovani nivo zvučnog pritiska je ispod 70 dB(A).
- Nazivna snaga bazira se na tipičnom ciklusu korišćenja u kojem su ploče 10 s otvorene i 10 s zatvorene.

3. MERE OPREZA ZA UPOTREBU

Kakva se voda upotrebljava?

Uređaj se upotrebljava sa vodom bez kamenca. Upotrebljavajte komercijalno dostupnu demineralizovanu vodu.

Zanemarivanje ove preporuke rezultiraće slabijim radnim učinkom uređaja. Nakupljanje kamenca na proizvodu nije pokriveno garancijom. Nemojte nikada da upotrebljavate vodu koja sadrži aditive (skrob, parfem, aromatične supstance, omekšivače, itd.) ni vodu iz sistema za grejanje/hlađenje ili kondenzovanu vodu (na primer vodu iz mašina za sušenje veša, vodu iz frizidera, vodu iz klima-uređaja, kišnicu).



Bočicu je potrebno napuniti komercijalno dostupnom demineralizovanom vodom.

Koju temperaturu primenjavati za koji postupak?

3 nivoa temperature: 180 °C – 200 °C – 210 °C.

Podesite temperaturu prema svom tipu kose.

Temperatura od 210° može da se primenjuje na sledećoj kosi: prirodna/debela/jaka kosa, nebojena kosa/kosa bez pramenova.

Kako napuniti rezervoar?

Skinite rezervoar pritiskom na dva tastera na donjem delu rezervoara, a zatim ga podignite. Kada ga skinete, podignite jezičak i napunite rezervoar demineralizovanom vodom iz bočice do oznake maksimalnog nivoa.

Kako vratiti rezervoar nazad?

Stavite prednju stranu rezervoara na njegovo mesto, a zatim pritisnite zadnju stranu da rezervoar čujno ulegne.

4. MEĐUNARODNI GARANTNI LIST



: www.rowenta.com

Aparat je moguće popraviti u ROWENTA servisu tokom i nakon isteka garantnog roka. Dodaci, potrošni materijal, kao i delovi koje može menjati korisnik mogu se kupiti, ukoliko su dostupni, na način opisan na ROWENTA web site-u.

GARANCIJA

Garancija proizvođača ROWENTA za ovaj proizvod pokriva neispravnosti u proizvodnom materijalu i izradi za period od 2 (dve) godine za opštu upotrebu i 1 (jednu) godinu za profesionalnu upotrebu (u skladu sa važećim propisima).

Međunarodna garancija proizvođača (ROWENTA) je dodatna korist koja nije u sporu sa zakonskim pravima kupaca.

Međunarodna garancija proizvođača uključuje sve troškove koji seodnose na popravku neispravnog aparata, da bi se vratio u originalno stanje, popravkom ili zamenom neispravnog dela i rada neophodnog za to. Prema odluci ROWENTA-a moguće je izdati novi aparat umesto popravke pokvarenog.

Ovom garancijom ROWENTA obavezuje se isključivo na popravku ili zamenu aparata.

USLOVI I IZUZECI

Međunarodna ROWENTA garancija važeća je tokom garantnog roka, za zemlje navedene u priloženom opisu i validna je isključivo uz priloženi dokaz o kupovini.

Proizvod može biti dostavljen lično u ovlašćeni servis ili adekvatno spakovan i poslat poštom preporučeno (ili sličnom metodom) u ovlašćeni ROWENTA servis. Spisak sa adresama ovlašćenih servisa u svim zemljama nalazi se na ROWENTA web sajtu (www.rowenta.com) ili možete nazvati odgovarajući telefonski broj prikazan u listi zemalja da biste dobili informaciju o traženoj adresi.

ROWENTA nije obavezan da popravi ili zameni nijedan proizvod za koji ne postoji važeći dokaz o kupovini.

Garancija ne pokriva štetu nastalu kao rezultat pogrešne, nemarne upotrebe, nepridržavanja Uputstva za upotrebu, upotrebe na naponu koji je drugačiji od onog koji je naveden na proizvodu ili modifikacijom/popravkom koju je izvršilo neovlašćeno lice.

Garancija se, takođe, ne odnosi na habanje aparata zbog redovne upotrebe, održavanje ili zamenu potrošnih delova, kao i sledeće:

- Upotreba neodgovarajuće vrste vode ili potrošnog materijala
- Oštećenja nastala usled neredovnog čišćenja aparata od kamenca (svako čišćenje kamenca biti u skladu sa Uputstvom za upotrebu);
- Ulaženje vode, prašine ili insekata u aparat;
- Mehanička oštećenja, preopterećenje aparata;
- Oštećenja ili neprimereni rezultati upotrebe zbog napajanja strujom neodgovarajuće jačine ili frekvencije
- Nesrećni slučajevi koji uključuju požar, poplavu, udar groma itd.
- Profesionalna ili komercijalna upotreba
- Oštećenja staklenih ili keramičkih delova aparata
- Zamena potrošnih delova aparata

Garancija se ne odnosi na aparat koji je bio otvaran ili samostalno popravljan, na oštećenja nastala nepravilnom upotrebom ili nepravilnim održavanjem, neodgovarajućim pakovanjem ili načinom transporta.

Međunarodna ROWENTA garancija odnosi se isključivo na aparate koji se koriste u domaćinstvu u bilo kojoj zemlji sa liste gde je aparat i kupljen.

ZAKONSKA PRAVA POTROŠAČA

Međunarodna ROWENTA garancija ne utiče na zakonska prava koja potrošač ima ili na prava koja se ne mogu isključiti ili ograničiti, kao ni na prava koje kupac ima u odnosu na prodavca proizvoda od koga je aparat kupljen. Garancija pruža kupcu određena zakonska prava, a takođe kupac može imati i druga prava koja se razlikuju od zemlje do zemlje. nije u sporu s zakonskim pravima kupca ili onim pravima koja se ne mogu isključiti ili ograničiti, niti s pravima koje kupac ima u odnosu s prodavcem od kojeg je aparat kupljen. Ova garancija kupcu daje specifična zakonska prava, no isto tako, kupac može imati i druga prava koja variraju od zemlje do zemlje. Potrošač može tražiti primenu ovih prava prema vlastitom nahođenju.

5. OTKLANJANJE SMETNJI

KOSA NIJE DOBRO ISPRAVLJENA

- Da li ste pravilno upotrebljavali uređaj? (izlazni otvori za paru i češalj su usmereni prema krajevima kose)
- Da li ste prolazili dovoljno polagano po pramenu kose?
- Da li ste upotrebljavali SteamPod kozmetičke proizvode?
- Da li ste prethodno potpuno osušili kosu?
- Da li ste izabrali pravilnu temperaturu?
- Da li uređaj proizvodi paru? Ne.
 - Da li ste pravilno napunili rezervoar? Napunite rezervoar i zatvorite stezaljku da para počne izlaziti.
 - Da li ste pravilno pritisnuli rezervoar tako da čujete zvučno naleganje?
 - Da li je proizvod dostigao svoju temperaturu? Sačekajte da simbol izabrane temperature prestane da treperi.

PARA NIJE VIDLJIVA

- U veoma vlažnom okruženju para možda neće biti vidljiva ali će i dalje biti delotvorna.

UREĐAJ SE NE ZAGREVA

- Da li ste proverili da uređaj nije u režimu rada uštede energije?

SVI SVETLOSNI INDIKATORI SVETLE

- Ako svi svetlosni indikatori temperature istovremeno trepere: odnesite uređaj u ovlašćeni servisni centar.

GORNJA PLOČA NIJE PRIČVRŠENA

- Uređaj je standardno opremljen pokretnom pločom zbog efikasnijeg ispravljanja.

UREĐAJ ISPUŠTA VODU IZ IZLAZNIH OTVORA ZA PARU

- Odnosite uređaj u ovlašćeni servisni centar.

VAŠ UREĐAJ CURI

- Uređaj odmah isključite iz strujnog napajanja i odnesite ga u ovlašćeni servisni centar.

PARA IZ STEAMPOD UREĐAJA SE POVREMENO ZAUSTAVLJA

- To je normalno jer je uređaj predviđen da reguliše paru sa kontrolisanim protokom.

6. UČESTVUJTE U ZAŠTITI ŽIVOTNE SREDINE!



➔ Vaš uređaj sadrži mnogo materijala koji mogu da se obнове ili recikliraju.

① Odnosite ga na mesto za sakupljanje otpada zbog dalje obrade.

1. POPIS

- | | |
|-----------------------------------|--------------------------------------|
| A. Hlavný vypínač | F. Odmítnateľný hrebeň |
| B. Tlač idlo na reguláciu teploty | G. Výstup pary |
| C. Zbrovnené teploty | H. Odmítnateľná nádrž na vodu |
| D. Vyrovnávacie doštičky | I. Napájací kábel |
| E. Pohybľivá doštička | J. Flaška pre plnenie nádrže na vodu |

2. BEZPEČNOSTNÉ POKYNY:

- Príslušenstvo spotrebiča sa počas používania veľmi zahrieva.
- Na dodatočnú ochranu odporúčame v elektrickom obvode použiť prúdový chránič (RCD) s menovitým reziduálnym pracovným prúdom maximálne 30 mA. Poradte sa s elektrikárom.



VAROVANIE: tento prístroj nepoužívajte v blízkosti vaní, spírch, umývadiel alebo iných nádob s vodou.

- Ak prístroj používate v kúpeľni, po použití ho odpojte od siete, pretože prítomnosť vody predstavuje riziko, aj keď je prístroj vypnutý.

- Nebezpečenstvo popálenia. Udržujte prístroj mimo dosahu malých detí, najmä počas používania a ochladzovania.
- Nikdy nenechávajte spotrebič bez dozoru, ak je pripojený do elektrickej siete.
- Vždy umiestnite spotrebič do stojanu, ak je ním vybavený, na tepelne odolný a stabilný plochý povrch.
- Tento spotrebič nie je určený na použitie osobami (vrátane detí) so zníženými fyzickými, duševnými alebo zmyslovými schopnosťami alebo osobami bez predchádzajúcej skúsenosti alebo znalosti tohto spotrebiča, ak neboli vopred poučené príslušnou osobou zodpovednou za ich bezpečnosť a nie sú pod jej dozorom. Odporúčame, aby deti boli pod dozorom a nehrali sa so spotrebičom.

- Tento prístroj môžu používať deti od 8 rokov a osoby s obmedzenými fyzickými, zmyslovými alebo duševnými schopnosťami alebo nedostatkom skúseností a znalostí, ak sú tieto osoby pod dohľadom alebo boli riadne poučené, čo sa týka použitia spotrebiča bezpečným spôsobom a chápu možné riziká spojené s jeho používaním. Deti sa nesmú so zariadením hrať. Deti nesmú čistiť alebo robiť údržbu na zariadení bez dozoru. Odporúčame, aby deti boli pod dozorom a nehrali sa so spotrebičom.
- Ak je poškodený napájací kábel, musí ho vymeniť výrobca, popredajný servis alebo podobná kvalifikovaná osoba, aby sa predišlo akémukoľvek nebezpečenstvu.

- Zabráňte kontaktu s pokožkou.
- Zabezpečte, aby sa napájací kábel nikdy nedostal do kontaktu s horúcimi časťami zariadenia.
- Spotrebič vždy umiestnite na tepelne odolný povrch.
- Nepoužívajte zariadenie a kontaktujte autorizované servisné stredisko, ak vaše zariadenie spadlo alebo nefunguje normálne.
- V prípade úniku vody (voda prúdi pozdĺž svorky alebo pod nádržou) alebo prevádzkovej poruchy, odpojte spotrebič, nepoužívajte ho znovu a kontaktujte autorizované servisné stredisko.

- Pripojte spotrebič zo siete počas čistenia a keď dokončíte jeho používanie.
- Neponárajte ho do vody alebo nedávajte pod vodu ani za účelom čistenia.
- Nestúpajte na kábel.

- Model LP72 – Výrobca: skupina SEB – 38780 Pont Eveque – Francúzsko
- Tento spotrebič je určený na používanie aj v komerčných prevádzkach.
- Hladina A-váženého akustického tlaku je nižšia ako 70 dB(A).
- Menovitý výkon na základe bežného používania pri cyklovaní s 10 otvorenými doštičkami a 10 zatvorenými doštičkami.

3. PODMIENKY POUŽÍVANIA

Akú vodu smiem používať?

Spotrebič sa používa s vodou bez vápna. Použite komerčne dostupnú demineralizovanú vodu. Nedodržanie tohto odporúčania bude mať za následok nižší výkon vášho spotrebiča. Na odmerku vášho výrobku sa záruka nevzťahuje. Nikdy nepoužívajte vodu obsahujúcu prísady (škrob, parfum, aromatické látky, zmäčkovadlá atď.), ani vodu z výhrevných/chladiacich systémov alebo kondenzácia (napríklad vodu zo sušičiek, vodu z chladičiek, vodu z klimatizačných jednotiek, dažďovú vodu).



Fľaša má byť naplnená demineralizovanou vodou

Akú teplotu mám používať na jednotlivé funkcie?

3 teplotné úrovne: 180 °C – 200 °C – 210 °C.

Nastavte teploty podľa typu vašich vlasov.

Teplotu 210 °C je možné použiť na nasledujúce typy vlasov: prírodné/husté/silné, nezafarbené/nezvýraznené.

Ako môžem naplniť nádrž?

Vyberte ju stlačením dvoch tlačidiel v spodnej časti nádrže a potom ju zdvihnite. Po odstránení zdvihnite jazyček a naplňte nádrž až po maximálnu úroveň pomocou fľaše s demineralizovanou vodou.

Ako môžem vrátiť nádrž naspäť?

Umiestnite prednú časť nádrže na miesto a potom zatlačte na zadnú stranu pre jej zasunutie.

4. MEDZINÁRODNÁ ZÁRUKA



: www.rowenta.com

Na tomto výrobku môže vykonať opravu spoločnosť ROWENTA počas a po uplynutí záručnej doby.

Záruka

Na tento výrobok sa vzťahuje záruka spoločnosti ROWENTA pokrývajúca všetky výrobné chyby materiálu alebo chyby vzniknuté pri výrobe po dobu 2 (dvoch) rokov pre použitie širokou verejnosťou a 1 (jeden) rok pre profesionálne použitie (v súlade s platnými právnymi predpismi).

Medzinárodná záruka výrobcu od spoločnosti ROWENTA je dodatočná výhoda, ktorá nijako neovplyvňuje zákonom dané práva používateľa.

Medzinárodná záruka používateľa sa vzťahuje na všetky náklady spojené s opravou preukázanej chyby na výrobku a uvedením výrobku do pôvodného technického stavu, a to na základe opravy alebo nahradenia chybného dielu a vykonania potrebnej práce. Na základe rozhodnutia spoločnosti ROWENTA sa namiesto opravy môže vykonať nahradenie chybného výrobku. Výhradná povinnosť spoločnosti ROWENTA a vaše výhradné rozhodnutie v rámci tejto záruky sa obmedzujú na opravu alebo nahradenie.

Podmienky a výnimky

Medzinárodná záruka spoločnosti ROWENTA sa uplatňuje iba počas trvania záručnej doby a iba v prípade tých štátov, ktoré sa uvádzajú v priloženom zozname štátov. Je platná iba na základe predloženia dokladu o zakúpení. Tento výrobok môžete osobne zaniest do autorizovaného servisného strediska alebo ho musíte zabaliť príslušným spôsobom a doporučené (či rovnocenným spôsobom) zaslať do autorizovaného servisného strediska ROWENTA. Úplná adresa autorizovaných servisných stredísk v jednotlivých štátoch sa nachádza v zozname na webovej stránke spoločnosti ROWENTA (www.rowenta.com) alebo ju získate na príslušnom telefónnom čísle uvedenom v zozname štátov. Spoločnosť ROWENTA nie je povinná vykonať opravu alebo nahradenie výrobku, ktorý nie je doložený platným dokladom o zakúpení.

Táto záruka sa nevzťahuje na žiadne poškodenie, ktoré by sa mohlo vyskytnúť následkom nesprávneho použitia, nedbalosti, nedodržania pokynov spoločnosti ROWENTA, použitia prúdu alebo napätia iného, ako sa uvádza na výrobku, alebo v prípade nepovolennej úpravy alebo zmeny vykonanej na výrobku. Nepokrýva ani bežné opotrebovanie vzniknuté používaním výrobku, údržbu alebo nahradenie spotrebných dielov a nasledujúce prípady:

- používanie nevhodného typu vody a potravín
 - skladanie (a rozkladanie sa musí vykonávať v súlade s pokynmi na používanie);
 - vniknutie vody, prachu alebo hmyzu do výrobku;
 - mechanické poškodenie, preťaženie
 - škody alebo zlé výsledky zapríčinené nesprávnym napätím alebo frekvenciou
 - nehody vrátane ohňa, povodne, blesku, atď.
 - profesionálne a komerčné využitie
 - poškodenie skleneného alebo porcelánového príslušenstva výrobcu
 - nahradenia spotrebných dielov
 - škvrny spôsobené prípravky na farbenie vlasov
- Táto záruka sa nevzťahuje na výrobky, ktoré boli predmetom svojvoľného manipulovania alebo na škody spôsobené nesprávnym používaním a starostlivosťou, nesprávnym zabalením používateľom alebo nesprávnym zaobchádzaním prepravcom.
- Medzinárodná záruka spoločnosti ROWENTA sa vzťahuje iba na výrobky používané v uvedenom zozname štátov, kde je tento špecifický výrobok predávaný.

Zákonom dané práva používateľa

Táto medzinárodná záruka spoločnosti ROWENTA neovplyvňuje zákonné práva spotrebiteľa alebo tieto práva nemožno obísť či obmedziť, neovplyvňuje ani práva v súvislosti s malobchodníkov, u ktorých si spotrebiteľ výrobok zakúpil. Táto záruka spotrebiteľovi poskytuje osobitné zákonné práva a spotrebiteľ môže mať tiež iné zákonné práva, ktoré sa môžu meniť v závislosti od štátu. Spotrebiteľ si môže uplatňovať také práva podľa vlastného uváženia.

Ďalšie informácie

Príslušenstvo, spotrebné diely a náhradné diely konečného používateľa možno v prípade ich miestnej dostupnosti zakúpiť v súlade s postupom uvedeným na internetovej stránke spoločnosti ROWENTA. Záruku spoločnosti ROWENTA v prípade Slovenska poskytujú autorizované servisné strediská ROWENTA na Slovensku v súlade so zákonmi pre ochranu spotrebiteľa.

5. ODSTRAŇOVANIE PORÚCH

VLASY NIE SÚ PORIADNE NAROVNANÉ:

- Používali ste spotrebič správne? (vývody pary a hrebeň smerujú ku končekom vlasov)
- Postupovali ste dostatočne pomaly po prameni vlasov?
- Používali ste kozmetiku Steampod?
- Úplne ste vysušili vlasy vopred?
- Zvolili ste správnu teplotu?
- Vyrába prístroj paru? Nie
 - Správne ste naplnili nádrž? Naplňte ju a zatvorte svorku, kým para nezačne vychádzať.
 - Zatláčili ste nádrž správne a počuli ste cvaknutie?
 - Dosiahol spotrebič svoju teplotu? Počkajte, kým vybraná teplota prestane blikať.

PARA NIE JE VIDITEĽNÁ:

- Vo veľmi vlhkom prostredí nemusí byť para viditeľná, ale bude stále účinná.

SPOTREBIČ SA NEZAHRIEVA:

- Skontrolovali ste, či nie je spotrebič v šetriacom napájacom režime?

VŠETKY KONTROLKY BLIKAJÚ:

- Ak súčasne blikajú všetky kontrolky teploty: zaneste váš spotrebič do schváleného servisného strediska.

HORNÁ DOŠTIČKA NIE JE UPEVNENÁ

- To je normálne, prístroj je vybavený pohyblivou doštičkou pre efektívnejšie vyrovnávanie.

ZO SPOTREBIČA UNIKÁ VODA CEZ VÝSTUPOV PARY

- Zaneste spotrebič do schváleného servisného strediska.

VÁŠ SPOTREBIČ NETESNÍ:

- Okamžite ho odpojte. Zaneste spotrebič do schváleného servisného strediska.

PARA ZO STEAMPODU SA OBČAS ZASTAVÍ

- To je normálne, spotrebič bol navrhnutý na reguláciu pary s riadeným prúdením.

6. PODIEĽAJTE SA NA OCHRANE ŽIVOTNÉHO PROSTREDIA!



➔ Váš spotrebič obsahuje mnoho využiteľných recyklovateľných materiálov.

① Zaneste ho na zberné miesto pre ďalšie spracovanie.



1. OPIS

- A. gumb za vklop in izklop
- B. gumb za nastavitve temperature
- C. prikaz temperature
- D. ploščici za glajenje
- E. premikajoča ploščica

- F. odstranljiv glavnik
- G. parne šobe
- H. odstranljiva posoda za vodo
- I. električni kabel
- J. steklenica za polnjenje posode za vodo

2. VARNOSTNI NASVET

- Deli aparata se med uporabo močno segrejejo.
- Za dodatno zaščito je priporočljivo namestiti napravo za diferenčni tok (rcD) z nazivnim diferenčnim tokom do 30 mA v električnem omrežju, ki napaja kopalnico. Za nadaljnje informacije se obrnite na strokovnjaka.

-   **OPOZORILO:** te naprave ne smete uporabljati v bližini kopalnih kadi, tušev, umivalnikov ali drugih posod z vodo.

- Ko aparat uporabljate v kopalnici, ga po uporabi vedno izklopite iz električnega omrežja, saj obstaja nevarnost stika z vodo, tudi če je aparat izključen.

- Nevarnost opeklin. Aparat hranite izven dosega mlajših otrok, še zlasti med uporabo in ohlajanjem.
- Ko je aparat priključen na električno omrežje, ga nikoli ne pustite brez nadzora.
- Aparat s stojalom, če obstaja, položite na stabilno ravno površino, odporno na vročino.
- Tega aparata ne smejo uporabljati osebe (in otroci) z zmanjšanimi telesnimi, čutilnimi ali duševnimi sposobnostmi, ali osebe, ki niso seznanjene in nimajo izkušenj s takšnim aparatom, razen, če jih o ravnanju z aparatom predhodno ni seznanil oziroma niso pod nadzorom osebe, odgovorne za njihovo varnost. Priporočljivo je, da so otroci pod nadzorom in da se zagotovi, da se z aparatom ne igrajo.

- Ta aparat lahko uporabljajo otroci, starejši od 8 let in osebe z zmanjšanimi telesnimi, čutilnimi ali duševnimi sposobnostmi ali s pomanjkljivimi izkušnjami in znanjem, če so pod nadzorom, če so prejele navodila za varno uporabo in če razumejo nevarnosti. Otroci se ne smejo igrati z aparatom.

Otroci ne smejo čistiti ali vzdrževati aparata brez nadzora. Priporočljivo je, da so otroci pod nadzorom in da se zagotovi, da se z aparatom ne igrajo.

- Če je napajalni kabel poškodovan, ga mora zamenjati proizvajalec, njegov serviser ali podobno usposobljena oseba, da bi se izognili nevarnosti.

- Izogibajte se stiku s kožo.
- Prepričajte se, da napajalni kabel nikoli ni v stiku z vročimi deli aparata.
- Aparat vedno položite na površino, odporno na vročino.
- Če je aparat padel na tla ali ne deluje normalno, ga ne uporabljajte in se obrnite na pooblaščenega serviserja.

- Če pušča voda (voda teče po zaponki ali pod posodo) ali v primeru napake delovanja aparat izključite, ga ne uporabite znova in se obrnite na pooblaščenega serviserja.
- Med čiščenjem in nemudoma po uporabi aparat izključite.
- Aparata ne potaplajte v vodo ali ga držite pod vodo, niti takrat, ko ga čistite.
- Ne pohodite kabla za paro.

- Model LP72, proizvajalec Groupe SEB – 38780 Pont Eveque – Francija.
- Ta aparat je zasnovan tudi za uporabo v komercialne namene.
- A-izmerjena raven zvočnega tlaka je pod 70 dB(a).
- Ocenjena zmogljivost temelji na običajnem ciklu uporabe z odprtima ploščicama (10 s) in z zaprtima ploščicama (10 s).

3. PREVENTIVNI UKREPI PRI UPORABI

Kakšno vodo naj uporabljam?

Za aparat uporabite vodo brez vodnega kamna oziroma demineralizirano vodo, ki je na voljo na tržišču. Če tega priporočila ne boste upoštevali, to lahko poslabša delovanje vašega aparata. Garancija ne velja za vodni kamen, ki se nabere v aparatu. Ne uporabljajte dodatkov za vodo (škrob, parfum, aromatične snovi, sredstva za mehčanje vode itd.), niti vode iz grelnih/hladilnih sistemov ali kondenzacijskih sistemov (vode iz sušilnega stroja, zamrzovalnika, klimatske naprave, deževnice).



Polnjenje stekleničke demineralizirano vodo, ki je na voljo na tržišču.

Kakšno temperaturo naj uporabim?

3 temperature ravni: 180 °C – 200 °C – 210 °C.

Temperaturo prilagodite tipu las.

Temperaturo 210 °C lahko uporabljate za naslednje tipe las: naravni/gosti/močni lasje, ki niso barvani ali posvetljeni.

Kako napolnimo posodo za vodo?

Posodo odstranite tako, da pritisnete na dva gumba na dnu posode, nato jo dvignite. Ko je posoda odstranjena, dvignite zavijek in posodo s steklenico demineralizirane vode napolnite na najvišje ravni.

Kako znova vstavim posodo za vodo?

Sprednjo stran posode namestite, nato pritisnite na hrbtno stran, da se zaskoči.

4. MEDNARODNA GARANCIJA



: www.rowenta.com

Ta izdelek popravlja ROWENTA med garancijskim rokom in po njegovem izteku.

Garancija

Garancija ROWENTA velja za vse tovarniške napake v materialih ali izdelavi 2 (dve) leti pri uporabi s strani splošne javnosti in 1 (eno) leto pri profesionalni uporabi (v skladu s trenutno zakonodajo).

ROWENTA jamči, da bo na izdelku popravil vse tovarniške napake v materialih ali izdelavi znotraj garancijskega roka v tistih državah, ki so navedene na seznamu držav na zadnji strani priročnika za uporabo, začeni s prvim dnevom nakupa.

Mednarodna garancija proizvajalca ROWENTA je dodatna ugodnost, ki ne vpliva na potrošnikove zakonite pravice.

Mednarodna garancija proizvajalca krije vse stroške, povezane s popravilom izdelka, ki mu je dokazana napaka, v stanje, ki ustreza izvirnim specifikacijam, s popravilom ali zamenjavo katerega koli okvarjenega sestavnega dela in s potrebnim delom. Po izbiri podjetja ROWENTA se lahko zagotovi nadomestni izdelek, namesto da se popravi okvarjenega. Edina obveznost podjetja ROWENTA in vaša rešitev pod to garancijo sta omejeni na takšno popravilo ali zamenjavo.

Pogoji & izjeme

Mednarodna garancija ROWENTA velja le znotraj garancijskega roka in za tiste države, ki so navedene na priloženem seznamu držav, ter le ob predložitvi dokazila o nakupu. Ta izdelek se lahko dostavi osebno na pooblaščen servisi center ali pa ga je treba ustrezno zapakirati in vrniti s priporočeno pošto (ali enakovrednim poštnim načinom) na pooblaščen servisi center podjetja ROWENTA. Naslove in ostale podrobnosti o pooblaščenih servisnih centrih v vsaki državi je mogoče najti na spletni strani podjetja ROWENTA (www.rowenta.com), lahko pa tudi pokličete ustrezno telefonsko številko, ki je navedena na seznamu držav, in zahtevate ustrezen poštni naslov.

ROWENTA ni dolžna popraviti ali zamenjati izdelka, ki mu ni priloženo veljavno dokazilo o nakupu. Ta garancija ne krije nobene škode, ki bi lahko nastala kot posledica napačne uporabe, malomarnosti, neupoštevanja navodil proizvajalca ROWENTA, uporabe na drugačnem električnem toku ali napetosti, kot je navedena na izdelku, ali spremembe ali nepooblaščenega popravila izdelka. Prav tako ne krije normalne obrabe, vzdrževanja ali zamenjave potrošnih delov ter tudi naslednjega:

- uporabe napačne vrste vode ali napačne uporabe;
- nanašanja površinske plasti (kakršno koli odstranjevanje površinske plasti mora biti izvedeno v skladu z navodili za uporabo);
- vstopa vode, praha ali mrčesa v izdelek;
- mehanskih poškodb, preobremenitev;
- poškodb ali slabih rezultatov zaradi napačne napetosti ali frekvence;
- nesreč, vključno s požarom, poplavo, strelom itd.;
- profesionalne ali gospodarske uporabe;
- poškodb steklenih ali porcelanastih delov v izdelku;
- zamenjav potrošnega materiala.

Ta garancija ne velja za izdelke, ki so bili nepooblaščenno spremenjeni, ali za poškodbe, ki so nastale zaradi nepravilne uporabe in nege, napačnega pakiranja s strani lastnika ali slabega ravnanja s strani katerega koli prevoznika.

Mednarodna garancija ROWENTA velja le za izdelke, uporabljene v kateri izmed navedenih držav, kjer je bil izdelek prodan.

Potrošnikove zakonite pravice

Ta mednarodna garancija ROWENTA ne vpliva na zakonite pravice potrošnika ali tiste pravice, ki jih ni mogoče izključiti ali omejiti, kot tudi ne na pravice proti trgovcu na drobno, od katerega je potrošnik kupil izdelek. Ta garancija daje potrošniku posebne zakonske pravice, potrošnik pa ima lahko še druge zakonske pravice, ki se razlikujejo od države do države. Potrošnik lahko uveljavlja katero koli takšno pravico po svoji lastni presoji.

Dodatne informacije

Dodatki ter potrošni in nadomestni deli za končnega uporabnika se lahko kupijo, če so na voljo v tem kraju, kot je opisano na spletni strani ROWENTA.

Garancijo ROWENTA za Slovenijo krijejo ROWENTA-ovi pooblaščenji servisni centri v Sloveniji v skladu z Zakonom o varstvu potrošnikov.

Garancijski rok: 24 mesecev

Čas zagotovljenega servisiranja, doba, v kateri zagotavljamo servis, pribor in nadomestne dele, šteje z dnem nakupa izdelka. Čas zagotovljenega servisiranja je 3 leta po preteku garancijske dobe.

5. ODPRAVLJANJE TEŽAV

LASJE NISO USTREZNO ZGLAJENI:

- Ali ste pravilno uporabili aparat? (Izhodne šobe za paro in glavnik so usmerjeni proti lasnim konicam.)
- Ali ste dovolj počasi skozi kodre?
- Ali uporabljate kozmetične pripravke, namenjene za parni likalnik za lase?
- Ste pred uporabo popolnoma posušili lase?
- Ste izbrali pravo temperaturo?
- Ali aparat proizvajata paro? Ne.
 - Ste pravilno napolnili posodo? Napolnite jo in zaprite zaponko, da para ne uhaja.
 - Ste pravilno pritisnili na posodo in slišali, da se je zaskočila?
 - Ali je aparat dosegel delovno temperaturo? Počakajte, da neha utripati številka, ki prikazuje izbrano temperaturo.

PARA NI VIDNA:

- V zelo vlažnem okolju para mogoče ni vidna, vendar je še vedno učinkovita.

APARAT SE NE SEGREVA:

- Ste preverili, da aparat ni v načinu delovanja za varčevanje z energijo?

VSE LUČKE UTRIPAJO:

- Če hkrati utripajo vse lučke: aparat predajte pooblaščenemu serviserju.

VRHNIJA PLOŠČA NI PRITRJENA

- To je običajno, saj je aparat opremljen s premično ploščo za učinkovitejše ravnanje las.

IZ PARNIH ŠOB UHAJA VODO

- Aparat predajte pooblaščenemu serviserju.

IZ APARATA UHAJA VODA:

- Nemudoma ga izključite in ga predajte pooblaščenemu serviserju.

PARA IZ LIKALNIKA OBČASNO PRENEHA UHAJATI

- To je običajno, saj je aparat zasnovan tako, da uravnava uhajanje pare s kontroliranim pretokom.

6. POMAGAJTE VAROVATI OKOLJE!



↻ Vaš aparat vsebuje materiale, ki jih je mogoče obnoviti ali reciklirati.

① Za nadaljnjo obdelavo ga predajte zbirnemu centru.



1. DESKRIPSI

- A. Tombol On/Off
- B. Tombol pengatur suhu
- C. Tampilan suhu
- D. Pelat pelurus
- E. Pelat pelentur

- F. Sisir lepas-pasang
- G. Lubang uap
- H. Tangki air yang bisa dilepas
- I. Kabel listrik
- J. Botol untuk mengisi tangki air

2. TIPS KESELAMATAN

- Aksesori alat menjadi sangat panas selama digunakan.
- Untuk perlindungan tambahan, dianjurkan memasang alat pengaman arus sisa (rcD) dengan nominal arus aktif yang tersisa tidak melebihi 30ma ke dalam sirkuit listrik yang memasok listrik kamar mandi. Mintalah nasihat teknisi yang memasang.

-   **PERINGATAN:** Jangan gunakan alat ini di dekat bak mandi, alat siram (shower), wastafel atau bejana lainnya yang berisi air.

- Ketika digunakan di kamar mandi, lepas alat ini setelah digunakan karena lingkungan di dekat air sangat berbahaya, meski alat dalam kondisi mati.

- Bahaya terbakar. Jauhkan alat dari jangkauan anak-anak, terutama saat digunakan dan didinginkan.
- Saat dicolokkan ke sakelar, jangan biarkan alat ini tanpa pengawasan
- Selalu letakkan alat ini dalam posisi berdiri, jika memungkinkan, di atas permukaan yang stabil, rata, dan tahan panas.
- Alat ini tidak dirancang untuk digunakan oleh orang (termasuk anak-anak) dengan keterbatasan fisik, mental, atau pancaindra, atau orang yang tidak memiliki pengalaman atau pengetahuan sebelumnya tentang alat ini, kecuali setelah mendapat pengawasan dan petunjuk terlebih dahulu terkait alat ini oleh orang yang bertanggung jawab atas keselamatannya. Dianjurkan untuk mengawasi anak-anak agar mereka tidak bermain-main dengan alat ini.

- Alat ini bisa digunakan oleh anak-anak berusia 8 tahun ke atas dan orang dengan keterbatasan fisik, pancaindra, atau mental atau kurang pengalaman dan pengetahuan, asalkan mereka mendapat pengawasan atau petunjuk terlebih dahulu terkait penggunaan alat ini secara aman dan memahami bahaya yang mungkin timbul. Anak-anak dilarang bermain-main dengan alat ini.

Anak-anak dilarang membersihkan atau mengurus alat ini tanpa pengawasan. Dianjurkan untuk mengawasi anak-anak agar mereka tidak bermain-main dengan alat ini.

- Jika rusak, kabel listrik harus diganti oleh produsen, layanan purnajual, atau orang

yang memiliki kewenangan serupa untuk menghindari terjadinya bahaya.

- Hindari kontak dengan kulit.
- Pastikan kabel listrik tidak bersentuhan langsung dengan bagian panas alat ini.
- Selalu letakkan alat ini di atas permukaan yang tahan panas.
- Jangan gunakan alat Anda dan hubungi pusat layanan resmi jika alat Anda terjatuh atau tidak bekerja sebagaimana mestinya.
- Jika terjadi kebocoran air (air merembes di sepanjang klem atau di bawah tangki) atau gagal operasi, matikan alatnya, jangan digunakan lagi, dan hubungi pusat layanan resmi.
- Matikan alat ini selama proses pembersihan dan segera setelah Anda selesai menggunakannya.
- Jangan merendam atau menyalakan alat ini dalam air, meskipun maksudnya untuk dibersihkan.
- Jangan berjalan di atas kabel uap.

- Model LP72 diproduksi oleh Groupe SEB – 38780 Pont-Evêque – Prancis
- Alat ini juga dirancang untuk penggunaan di tempat-tempat komersial.
- Level tekanan suara berbobot-A adalah di bawah 70 dB(A).
- Rating daya didasarkan pada pemakaian biasa, dengan siklus 10 detik pelat terbuka dan 10 detik pelat tertutup.

3. HAL-HAL YANG PERLU DIPERHATIKAN SAAT PENGGUNAAN

Apakah jenis air yang sebaiknya digunakan?

Alat ini digunakan dengan air bebas kapur. Gunakan air demineralisasi yang tersedia di pasaran. Jika rekomendasi ini tidak diikuti, maka akan berakibat pada kinerja alat yang lebih buruk. Penumpukan kerak pada produk Anda tidak tercapak dalam garansi. Jangan sekali-kali menggunakan air yang mengandung zat aditif (pati, parfum, zat pengharum, zat pelembut, dll), atau air dari sistem pemanas/pendingin atau kondensasi (misalnya air dari pengering baju, air dari kulkas, air dari pendingin ruangan, air hujan).



Botol yang harus diisi dengan air demineralisasi yang tersedia di pasaran

Berapa suhu yang harus digunakan untuk jenis pemakaian tertentu?

3 level suhu: 180°C – 200°C – 210°C.
Atur suhu sesuai dengan jenis rambut Anda.
Suhu 210° bisa digunakan untuk jenis rambut berikut: alami/tebal/kuat, tidak diwarnai/tidak dicat.

Bagaimana cara mengisi tangki?

Lepas tangki dengan menekan dua tombol di bagian bawah tangki lalu angkat. Setelah terlepas, angkat tab dan isi tangki sampai batas maksimum menggunakan botol air demineralisasi Anda.

Bagaimana cara memasang tangki kembali?

Pasang sisi depan tangki kuat-kuat lalu tekan bagian belakang untuk mengencangkannya.

4. JAMINAN INTERNASIONAL TERBATAS



: www.rowenta.com

Produk ini dapat diperbaiki oleh ROWENTA, selama dan sesudah masa garansi. Aksesori, bahagian-bahagian yang boleh rusak dan bahagian-bahagian yang boleh dibeli sekiranya ia sedia ada di pasaran tempatan, seperti yang diuraikan di laman web ROWENTA.

Jaminan

Produk ini dijamin oleh ROWENTA untuk kerusakan dari pabrik yang berhubungan dengan bahan atau pengerjaan selama masa penggunaan 2 (dua) tahun oleh masyarakat umum dan 1 (satu) tahun untuk penggunaan profesional (sesuai dengan undang-undang yang berlaku). Jaminan Produsen Internasional dari ROWENTA merupakan manfaat tambahan yang tidak mempengaruhi hak Statutory konsumen. Jaminan Produsen Internasional mencakup semua biaya yang terkait untuk mengembalikan bukti kerusakan produk sehingga memenuhi spesifikasi aslinya, melalui perbaikan atau penggantian bagian yang rusak dan apapun yang diperlukan tenaga kerja. Pada pilihan ROWENTA, penggantian produk mungkin diberikan sebagai pengganti perbaikan produk yang rusak. Kewajiban tunggal ROWENTA dan pemecahan khusus Anda di bawah jaminan ini terbatas pada perbaikan atau penggantian.

Kondisi & Pengecualian

Jaminan International ROWENTA hanya berlaku dalam masa garansi dan untuk negara-negara yang tercantum dalam Daftar Negara terlampir dan hanya berlaku jika disertai bukti pembelian. Produk boleh dibawa terus ke pusat servis yang sah atau hendaklah dibungkus dan dikembalikan dengan servis pengantaran yang telah direkodkan (atau kaedah pos yang seerti) ke pusat servis ROWENTA yang sah. Alamat penuh pusat servis bagi setiap negara boleh diperolehi daripada laman web ROWENTA (www.rowenta.com) atau dengan menghubungi nombor telefon berkenaan yang boleh diperolehi daripada Senarai Negara untuk mendapatkan alamat pos. ROWENTA tidak berkewajipan untuk memperbaiki atau mengganti semua produk yang tidak disertai bukti yang sah pembelian.

Garansi ini tidak mencakup kerusakan yang mungkin terjadi sebagai akibat dari penyalahgunaan, kelalaian, kegagalan mengikuti petunjuk ROWENTA, sedang digunakan atau menggunakan tanggapan lainnya selain yang tertera pada produk, atau modifikasi yang tidak sah atau memperbaiki produk. Itu juga tidak mencakup robek dan penyusutan, pemeliharaan, atau penggantian bagian yang rusak, dan berikut ini:

- Menggunakan jenis air yang salah atau air yang dapat dikonsumsi
- pembersihan (semua de-scaling harus dilaksanakan sesuai dengan instruksi untuk digunakan);
- Masuk air, debu atau serangga kedalam produk.
- kerusakan mekanis, kelebihan beban
- kerusakan atau hasil yg buruk karena salah voltase atau frekuensi
- Penggunaan profesional atau komersial
- kecelakaan termasuk kebakaran, banjir, petir etc
- kerusakan dari kaca atau perlesen yg terkandung dalam produk

Garansi ini tidak berlaku untuk semua produk yang telah dimodifikasi dengan, atau kerusakan yang ditimbulkan melalui penanganan dan perawatan, kesalahan kemasan oleh pemilik atau Kesalahan oleh operator.

Garansi Internasional ROWENTA hanya berlaku untuk produk yang digunakan di salah satu negara yang tercantum dimana produk ini dijual.

Hak Statutory Konsumen

Jaminan Internasional ROWENTA ini tidak akan mempengaruhi undang-undang hak konsumen yang mungkin dimiliki atau hak-hak yang tidak dapat dikecualikan atau terbatas, dan tidak bertentangan dengan hak-hak dari pengecer dimana konsumen membeli produk. Garansi ini memberikan konsumen hak tertentu, dan konsumen juga memiliki hak yang berbeda dari satu Negara bagian ke Negara bagian lain atau ke Negara Negara. Konsumen dapat menuntut setiap hak nya dengan bebas.

5. PEMECAHAN MASALAH

RAMBUT DILURUSKAN TIDAK SEBAGAIMANA MESTINYA:

- Sudahkah Anda menggunakan alat ini secara memutar dengan benar? (lubang uap dan sisir mengarah ke ujung rambut)
- Apakah Anda menarik ikatan rambut dengan cukup pelan?
- Apakah Anda menggunakan kosmetik steamup?
- Sudahkah Anda benar-benar mengeringkan rambut terlebih dahulu?
- Sudahkah Anda memilih suhu yang tepat?
- Apakah alat ini menghasilkan uap? Tidak
 - Sudahkah Anda mengisap tangki dengan benar? Isi dan tutup klem hingga uapnya keluar.
 - Apakah Anda menekan-masuk tangki secara tepat sampai terdengar bunyi klik?
 - Apakah suhu alat sudah tercapai? Tunggu hingga angka suhu yang dipilih tidak lagi berkedip.

UAP TIDAK TERLIHAT:

- Di lingkungan yang sangat lembap, uap bisa jadi tidak terlihat tetapi tetap efektif.

ALAT TIDAK MEMANAS:

- Sudahkah diperiksa bahwa alat Anda tidak dalam mode hemat energi?

SEMUA LAMPU BERKEDIP:

- Jika semua lampu suhu berkedip secara serentak: bawa alat Anda ke pusat servis resmi.

PELAT ATAS TIDAK KENCANG

- Kondisi ini normal, alat ini dikendalikan dengan pelat yang dapat digerak-gerakkan agar bisa meluruskan rambut dengan lebih efisien.

ALAT ANDA MENGLUARKAN AIR DARI LUBANG UAP

- Bawa alat Anda ke pusat servis resmi.

ALAT ANDA MENGALAMI KEBOCORAN:

- Matikan segera. Bawa alat Anda ke pusat servis resmi.

UAP DARI STEAMPOD SERING TERHENTI (TERSENDAT-SENDAT)

- Kondisi ini normal, alat ini dirancang untuk mengatur embusan uap secara terkontrol.

6. AYO IKUT SERTA MELINDUNGI LINGKUNGAN!



➔ Alat Anda mengandung banyak bahan yang dapat dipulihkan atau didaur ulang.

① Taruh di tempat pengumpulan untuk diolah kembali.



1. MÔ TẢ

- A. Nút bật/tắt
- B. Nút điều chỉnh nhiệt độ
- C. Hiển thị nhiệt độ
- D. Các tấm dưới thùng
- E. Tấm nổi

- F. Lược có thể tháo rời
- G. Đầu ra hơi nước
- H. Bình nước có thể tháo rời
- I. Dây nguồn
- J. Chai để châm bình nước

2. TƯ VẤN VỀ AN TOÀN

- Phụ kiện của thiết bị sẽ trở nên rất nóng trong quá trình sử dụng.
- Để được bảo vệ thêm, nên lắp một thiết bị dòng điện dư (rcD) có dòng điện vận hành dư không quá 30ma trong mạch điện cấp nguồn cho phòng vệ sinh. Hỏi thợ lắp đặt để được tư vấn.

-   **CẢNH BÁO:** không được sử dụng thiết bị này gần bồn tắm, vòi sen, chậu rửa hoặc vật đựng nước khác.
- Khi sử dụng thiết bị này trong phòng vệ sinh, hãy rút phích cắm sau khi sử dụng vì để gần nước gây nguy hiểm, ngay cả khi đã tắt thiết bị.

- Nguy hiểm bỏng. Để thiết bị xa tầm tay của trẻ nhỏ, nhất là trong khi sử dụng và khi nguội lại.
- Khi thiết bị được nối với nguồn điện, không bao giờ được để thiết bị không có người trông coi
- Luôn đặt thiết bị cùng với chân đế, nếu có, lên một bề mặt chống nhiệt, bằng phẳng, ổn định
- Thiết bị này không được thiết kế để sử dụng bởi những người (bao gồm trẻ em) bị suy giảm khả năng thể chất, tâm thần hoặc giác quan, hoặc những người trước đây không có kinh nghiệm hay kiến thức về thiết bị này, trừ khi họ đã được giám sát và hướng dẫn trước về thiết bị này bởi người chịu trách nhiệm cho sự an toàn của họ. Nên giám sát trẻ em để đảm bảo chúng không nghịch phá thiết bị này.

- Thiết bị này có thể được sử dụng bởi trẻ em từ 8 tuổi trở lên và người bị suy giảm khả năng thể lực, giác quan hoặc tâm thần hoặc thiếu kinh nghiệm và kiến thức với điều kiện là họ đã được giám sát hoặc hướng dẫn về cách sử dụng thiết bị một cách an toàn và họ hiểu được những nguy hiểm liên quan. Trẻ em không được chơi đùa với thiết bị này.

Trẻ em không được vệ sinh hay chăm sóc thiết bị này nếu không được giám sát. nên giám sát trẻ em để đảm bảo chúng không nghịch phá thiết bị này.

- Nếu cấp nguồn bị hỏng, nó phải được thay bởi nhà sản xuất, dịch vụ bảo trì sau bán hàng của họ hay một người đủ tiêu chuẩn tương tự để tránh bất kỳ nguy hiểm nào.

- Tránh tiếp xúc với da.
- Đảm bảo rằng dây nguồn không bao giờ tiếp xúc với các bộ phận nóng của thiết bị.
- Luôn đặt thiết bị lên một bề mặt chịu nhiệt.
- Không được sử dụng thiết bị và liên hệ với trung tâm bảo trì ủy quyền nếu thiết bị đã bị rơi hoặc nếu thiết bị không hoạt động bình thường.
- Trong trường hợp rò rỉ nước (nước chảy dọc theo bàn kẹp hoặc dưới bình nước) hoặc có lỗi vận hành, hãy ngắt kết nối thiết bị, không sử dụng lại và liên hệ một trung tâm bảo trì ủy quyền.
- Rút phích cắm của thiết bị khi vệ sinh và ngay khi bạn sử dụng xong.
- Không được nhúng thiết bị vào nước hay để dưới vòi nước máy, ngay cả là khi để vệ sinh nó.
- Không được giám lên dây hơi nước.

- Mẫu LP72 sản xuất bởi GroupeSEB- 38780 PontEveque- France
- Thiết bị này cũng được thiết kế để sử dụng trong các khu vực thương mại.
- Mức áp suất âm thanh trung bình là dưới 70 dB(a).
- Công suất định mức được tính dựa trên cách sử dụng điển hình theo chu trình kẹp 10 giây, nhả kẹp 10 giây.

3. ĐỀ PHÒNG KHI SỬ DỤNG

Tôi cần phải sử dụng loại nước gì?

Thiết bị này được sử dụng với nước không có vôi. Sử dụng nước khử khoáng có bán trên thị trường. Việc không tuân thủ khuyến cáo nào sẽ dẫn đến thiết bị vận hành kém hiệu quả hơn. Việc khử cặn sản phẩm của bạn không được bảo hành. Không bao giờ sử dụng nước có chứa các phụ gia (tinh dầu, nước hoa, chất tạo mùi thơm, chất làm mềm, v.v.), cũng không được sử dụng nước từ các hệ thống gia nhiệt/tản nhiệt hoặc nước ngưng tụ (ví dụ như nước từ máy sấy quần áo, nước từ tủ lạnh, nước từ thiết bị điều hòa không khí, nước mưa).



Phải châm nước khử khoáng có bán trên thị trường vào chai

Tôi phải sử dụng nhiệt độ gì cho dịch vụ nào?

3 mức nhiệt độ: 180°C – 200°C – 210°C.

Điều chỉnh nhiệt độ theo loại tóc của bạn.

Có thể sử dụng nhiệt độ 210° cho các loại tóc sau đây: tự nhiên/dày/chắc khỏe, không nhuộm/không làm sáng.

Tôi có thể châm bình nước bằng cách nào?

Tháo nó ra bằng cách ấn hai cái nút ở đáy bình nước và sau đó nhấn lên một khi đã tháo ra, nhấn cái vào lên và châm bình nước đến mức tối đa, dùng bình nước khử khoáng.

Tôi có thể lắp lại bình nước bằng cách nào?

Đặt mặt trước của bình nước vào vị trí sau đó ấn vào phía sau để nó khớp vào vị trí.

4. BẢO HÀNH



: www.rowenta.com

Trong và sau thời hạn bảo hành, ROWENTA đều sẵn sàng phục vụ Quý Khách hàng. Linh kiện, phụ kiện hư hỏng có thể mua thay thế tại nước sở tại (nếu có bán), để biết thêm chi tiết, xin cập nhật website của ROWENTA.

Phiếu bảo hành

Sản phẩm này được bảo hành bởi ROWENTA khi có bất kỳ khiếm khuyết nào về sản xuất hoặc vật liệu trong 2 (hai) năm sử dụng bởi công chúng nói chung và 1 (một) năm cho sử dụng chuyên nghiệp (theo quy định của luật hiện hành).

Phiếu bảo hành quốc tế của ROWENTA mang lại cho người tiêu dùng lợi ích đặc biệt, nhưng không ảnh hưởng đến quyền lợi của người tiêu dùng

Phiếu bảo hành quốc tế của nhà sản xuất có hàm nghĩa sẽ miễn phí hoàn toàn mọi chi phí sửa chữa liên quan (không phục trạng thái sử dụng tốt của sản phẩm) bao gồm phí sửa chữa, thay linh kiện, thay nhân công. ROWENTA có quyền lựa chọn đối sản phẩm mới thay cho việc sửa chữa sản phẩm lỗi. Trách nhiệm của ROWENTA và quyền lợi của khách hàng trong phạm vi của phiếu bảo hành này chỉ là sửa chữa hoặc đổi sản phẩm mới.

Điều kiện bảo hành và phí bảo hành

Điều kiện bảo hành sản phẩm của ROWENTA chỉ được thực hiện trong thời gian bảo hành và trong phạm vi các nội dung được liệt trong danh sách, với điều kiện đầy đủ hóa đơn mua hàng và các giấy tờ hợp pháp. Người tiêu dùng có thể trực tiếp mang sản phẩm tới trung tâm bảo hành ủy quyền của ROWENTA hoặc đóng gói cẩn thận, ghi rõ thông tin người gửi rồi gửi tới trung tâm bảo hành ủy quyền sản phẩm ROWENTA (gửi qua bưu điện). Thông tin về địa chỉ trung tâm bảo hành ủy quyền sản phẩm ROWENTA được cập nhật trên website (www.rowenta.com) hoặc người tiêu dùng có thể gọi điện thoại tư vấn theo số điện thoại trong danh sách trung tâm bảo hành quốc tế. ROWENTA không bảo hành đối với những sản phẩm không có bất kỳ hóa đơn hoặc giấy tờ hợp lệ. Việc bảo hành không áp dụng đối với những sản phẩm bị hư hỏng do dùng sai, thiếu cẩn thận, không theo tác theo đúng sách hướng dẫn sử dụng, sử dụng điện áp không thích hợp, hoặc sửa chữa tại những nơi không được ủy quyền. Phạm vi bảo hành sẽ không áp dụng đối với những trường hợp hao mòn tự nhiên và những trường hợp sau:

Sử dụng nguồn nước không phù hợp
Gỉ sét (Nếu muốn làm sạch gỉ sét, phải thực hiện theo đúng hướng dẫn sử dụng)
Nước, bụi bẩn, còn dính đi vào trong sản phẩm

मध्यम होना चाहिए।
 Do điện áp quá lớn và dùng sai công suất
 Thiên tai, hỏa hoạn hoặc sự cố nguồn điện
 Sử dụng chuyên nghiệp hoặc thương mại
 Các bộ phận bằng thủy tinh hoặc men sứ bị hỏng
 Phiếu bảo hành không áp dụng đối với những trường hợp sản phẩm hư hỏng do sử dụng không đúng
 cách hoặc thiệt hại trong quá trình vận chuyển do đóng gói không kỹ.

Phiếu bảo hành sản phẩm ROWENTA chỉ được áp dụng cho những sản phẩm được mua & sử dụng tại một trong những nước được liệt kê bên và bảo hành sản phẩm ROWENTA.

Quyền lợi hợp pháp của người tiêu dùng

Phiếu bảo hành sản phẩm ROWENTA không ảnh hưởng tới quyền lợi pháp định của người tiêu dùng, tức là quyền lợi của người tiêu dùng sẽ không hề bị bãi xích hay hạn chế, khách hàng có thể mua ở bất kỳ cửa hàng nào. Phiếu bảo hành mang lại cho người tiêu dùng quyền lợi hợp pháp đặc biệt, tại các bang hoặc quốc gia khác thì quyền lợi sẽ khác. Người tiêu dùng cũng có thể tự quyết định bảo vệ quyền lợi khác của mình.

5. XỬ LÝ SỰ CỐ

TÓC KHÔNG ĐƯỢC ĐUỔI ĐÚNG CÁCH.

- Bàn chải sử dụng thiết bị đúng chiều hay không? (đầu ra hơi nước và lược hướng về phía ngón tóc)
- Bàn chải có chuyên thiết bị đủ chậm trên lon tóc không?
- Bàn chải có sử dụng mỹ phẩm steampod không?
- Bàn chải sấy khô hẳn tóc trước đó không?
- Bàn chải chọn nhiệt độ chính xác không?
- Thiết bị có tạo ra hơi nước không? Không
 - Bàn chải chìm bình nước đúng cách không? Hãy chậm và đóng bàn kẹp cho đến khi hơi nước phát ra.
 - Bàn chải ấn bình nước vào chính xác cho đến khi nghe tiếng cách không?
 - Thiết bị đã đạt đến nhiệt độ của nó không? Chờ đến khi số nhiệt độ đã chọn không còn nhấp nháy.

KHÔNG NHÌN THẤY HƠI NƯỚC:

- Trong môi trường rất ẩm, có thể không nhìn thấy hơi nước nhưng vẫn sẽ có hiệu quả.

THIẾT BỊ KHÔNG NÓNG LÊN:

- Bàn chải đảm bảo rằng thiết bị không ở chế độ an toàn điện?

TẮT CẢ CÁC ĐÈN ĐỂ NHẬP NHẢY:

- Nếu tất cả đèn chỉ báo nhiệt độ nhấp nháy đồng thời: hãy mang thiết bị của bạn đến trung tâm bảo trì ủy quyền.

TẮM TRÊN KHÔNG CỐ ĐỊNH

- Điều này là bình thường, thiết bị được trang bị một tấm có thể tháo rời để đuổi thẳng hiệu quả.

THIẾT BỊ CỦA BẠN PHÁT RA NƯỚC TỪ ĐẦU RA HƠI NƯỚC

- Mang thiết bị của bạn đến trung tâm bảo trì ủy quyền.

THIẾT BỊ CỦA BẠN RÒ RỈ NƯỚC:

- Rút phích cắm của thiết bị ngay lập tức. Mang thiết bị của bạn đến trung tâm bảo trì ủy quyền.

HƠI NƯỚC TỪ STEAMPOND THÌNH THOẢNG NGỪNG PHUN RA

- Điều này là bình thường, thiết bị được thiết kế để điều chỉnh hơi nước với lưu lượng có kiểm soát.

6. THAM GIA BẢO VỆ MÔI TRƯỜNG



⇒ Thiết bị của bạn chứa nhiều vật liệu có thể thu hồi hoặc có thể tái chế.

① Hãy để thiết bị tại điểm thu gom để xử lý.

HI

1. vavirण

- | | |
|-------------------------|----------------------------------|
| A. चालू/बंद बटन | F. हटाने योग्य कंधी |
| B. तापमान समायोजन बटन | G. स्ट्रीम आउटलेट |
| C. तापमान डिस्पले | H. अलग हो जाने वाली पानी की टंकी |
| D. प्लेट्स को सीधा करना | I. बजिली की तार |
| E. फ्लोटिंग प्लेट | J. पानी की टंकी भरने के लिए बोटल |

2. सुरक्षा सलाह

• उपकरण की सहायक सामग्री (एक्सेसरीज) उपयोग के दौरान बहुत गर्म हो जाती है।

• अतिरिक्त सुरक्षा के लिए, बाथरूम तक बजिली पहुंचाने वाले इलेक्ट्रिक सर्किट के लिए ऐसी रेसिड्यू करंट डिविडिस की स्थापना की अनुशंसा की जाती है, जिसका नामनिर्देशित रेसिड्यू ऑपरेंटिंग करंट 30ma से अधिकि न हो। इस्टालर से सलाह लें।



• चेतावनी: इस उपकरण को बाथटब, शावर, सिकि या जल युक्त अन्य बर्तनों के समीप प्रयोग न करें।

• यदि उपकरण को बाथरूम में इस्तेमाल किया जाता है, तो उपयोग के बाद उसका प्लग निकाल दें, क्योंकि पानी से नजदीकी खतरनाक है, फरि भले ही उपकरण बंद हो।

- जलने का खतरा। उपकरण को छोटे बच्चों की पहुंच से दूर रखें, विशेष रूप से उपयोग और ठंडा करने के दौरान
- उपकरण को बजिली से कनेक्ट करते वक़्त, कभी भी उसे बनिा देखरेख के न छोड़ें
- उपकरण को हमेशा सूटैड, यदि कोई है, तो गर्मी रोधी, स्थिरि सपाट सतह पर रखें
- इस उपकरण को कम शारीरिक, मानसिकि या संवेदी कृषमताओं वाले (बच्चों सहित), या ऐसे व्यक्तियों के उपयोग के लिए नहीं बनाया गया है जिनहें इस उपकरण का पूरव अनुभव या जानकारी न हो, जब तक कि उनहें कसिसी ऐसे व्यक्तिकि द्वारा इस उपकरण के बारे में पूरव पर्यवेक्षण और नरिदेश नहीं दिए गए हों, जो उनकी सुरक्षा के लिए जम्मेदार हैं। यह सुनश्चिति करने की अनुशंसा की जाती है कि बच्चे उपकरण के साथ न खेलें।

• इस उपकरण का उपयोग 8 वर्ष एवं उससे अधिकि आयु के बच्चों और कम शारीरिक, संवेदी या मानसिकि कृषमताओं या अनुभव और ज्ञान की कमी वाले व्यक्तियों द्वारा इस शरत पर किया जा सकता है कि उनहें सुरक्षिति तरीके से उपकरण के उपयोग के संबंध में पर्यवेक्षण या नरिदेश दिए गए हैं और वे इससे जुडे खतरों को समझते हैं। बच्चों को उपकरण के साथ नहीं खेलना चाहिए।

बच्चों को पर्यवेक्षण के बनिा उपकरण की सफाई या देखभाल नहीं करनी चाहिए। यह सुनश्चिति करने की अनुशंसा की जाती है कि बच्चे उपकरण के साथ न खेलें।

• यदि उपकरण को बजिली आपूर्त करने वाली तार कृषतगिरसत है, तो कसिसी भी खतरे से बचने के लिए उसे नरिमाता, उनके आफ्टर-सेल्स सर्वासि या इसी तरह के योग्य व्यक्तिकि द्वारा बदला जाना चाहिए।

- त्वचा के संपर्क में लाने से बचें।
- सुनश्चिति करें कि बजिली आपूर्त करने वाली तार उपकरण के गर्म हिस्सों के संपर्क में कभी न आये।
- उपकरण को हमेशा गर्मी रोधी सतह पर रखें।
- यदि उपकरण गरि गया है या ठीक से काम नहीं कर रहा है, तो उसे इस्तेमाल न करें और अधिकित सेवा केंद्र से संपर्क करें।

- पानी के टैंक से रसिब (पानी क्लैप के साथ या टैंक के अंदर जाता है) या संचालन तुट्टी के मामले में, उपकरण का प्लग नकिलें, उसे दोबारा इस्तेमाल न करें, और अधकृत सेवा केंद्र से संपर्क करें।
- उपकरण को साफ़ करते समय और उसका इस्तेमाल खत्म होते ही प्लग नकिलें।
- इसे न पानी में डुबोएं या चलाएं, यहाँ तक की साफ़ करते वक़्त भी नहीं।
- स्ट्रीम कॉर्ड पर न चले।

- **मॉडल LP72 को ग्रुपSEB-38780 पॉटेएवेक्यू-फ़्रांस द्वारा नरिर्मित किया गया है**
- यह उपकरण वाणजियकि कषेत्रों में भी उपयोग करने के लिए डिज़ाइन किया गया है।
- ए-वेटेड साउंड प्रेशर लेवल 70dB(a) से नीचे है।
- रेट की गई पावर एक सामान्य उपयोग चक्र 10s खुली प्लेट और 10s बंद प्लेट पर आधारित है।

3. इस्तेमाल से जुड़ी सावधानियाँ

में किस तरह का पानी इस्तेमाल करें?

उपकरण का उपयोग लाइम-मुक्त पानी के साथ किया जाता है। व्यावसायिक रूप से उपलब्ध डीमिनरलाइज़्ड पानी इस्तेमाल करें। इस अनुशंसा का पालन करने में वफिल रहने पर आपके उपकरण का कार्य-प्रदर्शन प्रभावित होगा। आपके उत्पाद की स्कैलिंग वारंटी द्वारा कवर नहीं की जाती है। कभी भी पानी युक्त योगज (स्टारच, परफ्यूम, सुगंधित पदार्थ, सॉफ्टनर आदि) इस्तेमाल न करें, न ही हीटिंग / क्लिंग सिसिम या कंडेनसेशन का पानी (उदाहरण के लिए कपड़े सुखाने वाली मशीन का पानी, रेफ्रिजरेटर का पानी, एयर कंडीशनर या बारिश का पानी) उपयोग में लाएं।



बोतल को भरा जाना चाहिए
व्यावसायिक रूप से उपलब्ध
डीमिनरलाइज़्ड पानी से

किस सेवा के लिए मैं कतिना तापमान इस्तेमाल करूँ?

3 तापमान स्तर: 180°C - 200°C - 210°C।

अपने बालों के प्रकार के हिसाब से तापमान समायोजित करें।

210° तापमान नमिनलखित प्रकार के बालों पर इस्तेमाल किया जा सकता है: प्राकृतिक/ मोटे / मजबूत, रंगीन नहीं / हाइलाइट नहीं किये गए।

मैं टैंक कैसे भरूँ?

टैंक के नचिले भाग पर दिए गए दो बटन दबाकर इसे नकिलें और फिर इसे ऊपर उठाएं। नकिलने के बाद टैंक को उठाएं और अपनी डीमिनरलाइज़्ड पानी की बोतल इस्तेमाल करके टैंक को पूरी तरह से भरें। मैं टैंक वापस कैसे लगाऊँ?

टैंक के अगले भाग को जगह पर रखें फिर पछिले भाग को दबाएं, ताकि वह अपनी सही जगह पर पहुँच सके।

4. अंतर्राष्ट्रीय वारंटी



: www.rowenta.com

यह उत्पाद वारंटी अवधि के दौरान तथा उसके बाद की अवधि में रोवेंटा द्वारा मरम्मत किए जाने योग्य है।

वारंटी

रोवेंटा द्वारा इस उत्पाद में किसी भी तरह की सामग्री या कारीगरी संबंधी त्रुटि आने पर आम जनता द्वारा उपयोग की स्थिति में 2 (दो) वर्ष और पेशेवर उपयोग (वर्तमान कानून के अनुसार) की स्थिति में 1 (एक) साल की वारंटी प्रदान की जाती है।

रोवेंटा द्वारा दी जाने वाली अंतर्राष्ट्रीय उत्पादक वारंटी एक अतिरिक्त फायदा है जिससे उपभोक्ता का संवैधानिक अधिकार प्रभावित नहीं होता है।

अंतर्राष्ट्रीय उत्पादक वारंटी उत्पाद की पुनः स्थापना हेतु सभी मूल्यों को कवर करता है ताकि उत्पाद अपने मूल वनिर्देशों की पुष्टि करे। जिस किसी भी खराब हिससे की मरम्मत अथवा प्रतस्थापना और आवश्यक श्रम के जरूरी किये जा सकता है। रोवेंटा के निर्णय पर प्रतस्थापना उत्पाद खराब उत्पाद की मरम्मत को बदले प्रदान की जा सकती है। इस वारंटी के अंतर्गत रोवेंटा एक एकात्मक दायित्व और आपका वशिष्ट निर्णय इस प्रकार की मरम्मत और प्रतपिना प्रतस्थापना तक सीमित है।

अंतर्राष्ट्रीय रोवेंटा वारंटी केवल वारंटी अवधि के अंदर और अनुलग्नक कंट्री लसिट में शामिल देशों में ही लागू होते हैं तथा केवल खरीद के प्रमाण की प्रस्तुति पर ही वैध है। उत्पाद को आधिकारिक सर्विस सेंटर पर व्यक्तगित रूप से सीधे लाया जा सकता है अथवा रिकॉर्ड डिलीवरी द्वारा रोवेंटा आधिकारिक सर्विस सेंटर पर पर्याप्त रूप से डबिबाबंद कर लौटाया जा सकता है। प्रत्येक देश के आधिकारिक सर्विस सेंटर का पृष्ठ पता रोवेंटा की वेबसाइट (www.rowenta.com) पर सूचीबद्ध है अथवा कंट्री लसिट में दिए गए उचित टेलीफोन नंबर पर कॉल कर उपयुक्त पोस्टल पता प्राप्त किया जा सकता है, रोवेंटा ऐसे किसी उत्पाद का मरम्मत अथवा उसे बदलने के लिए ज़िम्मेदार नहीं होगा जिसके साथ वैध कुर्य प्रमाण न हो। यह वारंटी ऐसी किसी कर्षता को कवर नहीं करती जो उसके दुरुपयोग लापरवाही रोवेंटा के निर्देशन के अनुपालन न करने के कारण उत्पाद पर लखि बजिली या वोल्टेज से अधिक पर चलाने से उत्पन्न हुई हो या उत्पाद अथवा अनधिकृत मरम्मत के कारण हुई हो। यह कमज्यूमेबल पुरजे अथवा नमिनलखित के सामान्य डूट-फूट मेटेन्स रिप्लेसमेंट को भी कवर नहीं करता है:

- गलत प्रकार के पानी या कमज्यूमेबल का इस्तेमाल;
- स्कैलिंग कोई भी डिसकलिंग इस्तेमाल के निर्देशों के अनुरूप ही किया जाना चाहिए;
- उत्पाद में पानी धूलकण या कीटों का प्रवेश;
- यांत्रिक कर्षता और लोडिंग;
- त्रुटिपूर्ण वोल्टेज या फ्रीक्वेंसी के कारण होने वाली कर्षता या दुष्परिणाम;
- आग बाढ़ तड़ित इत्यादि दुर्घटनाएं जैसी दुर्घटनाएं;
- पेशेवर अथवा व्यावसायिक इस्तेमाल
- उत्पाद की किसी जांच अथवा पास्लीन वेयर की कर्षता;
- कमज्यूमेबल का रिप्लेसमेंट;

यह वारंटी ऐसे उत्पाद पर नहीं लागू होती जिसमें छेड़खानी की गई हो अथवा जिसका गलत इस्तेमाल तथा देखभाल की गई हो मालिक द्वारा त्रुटिपूर्ण डबिबाबंद अथवा किसी कैरियर द्वारा त्रुटिपूर्ण संचालन किया गया हो।

अंतर्राष्ट्रीय रोवेंटा वारंटी केवल उन्हीं उत्पादों पर लागू होती है जिसका इस्तेमाल किसी भी सूचीबद्ध देशों में की गई हो एवम बिक्री किया गया हो।

उपभोक्ता वैधानिक अधिकार

यह अंतर्राष्ट्रीय रोवेंटा वारंटी किसी उपभोक्ता के पास स्थिति अधिकार अथवा उन अधिकारों को प्रभावित नहीं करती जिनहे अलग अथवा सीमिति नहीं किया जा सकता है न कि नहीं उन रटिलरों के विरुद्ध अधिकार को प्रभावित करती है जिससे उपभोक्ता ने उत्पाद खरीदा हो। यह वारंटी उपभोक्ता का एक वशिष्ट वैधानिक अधिकार प्रदान करती है तथा उपभोक्ता के पास अन्य वैधानिक अधिकार भी हो सकते हैं जो राज्य अथवा देश के आधार पर परिवर्तित होते रहते हैं। उपभोक्ता ऐसा अधिकार को अपनी मजूजी से लागू कर सकता है।

अतिरिक्त जानकारी

एसेसरीज कंज्यूमेबल तथा अंतमि प्रयोक्ता द्वारा रिप्लेस किए जाने वाले पुरजे यदि स्थानीय रूप से उपलब्ध हो तब रोवेंटा की वेबसाइट पर वर्णन के अनुरूप उन्हें खरीदा जा सकता है।

5. समस्या नविरण

बाल पूरी तरह से सीधे नहीं हैं:

- क्या आपने उपकरण को सही तरह से इस्तेमाल किया है? (स्ट्रीम आउटलेट्स और कंधी बालों के छोर की ओर है)
- क्या आपने बालों के गुच्छे पर धीरे काम किया?
- क्या आपने स्ट्रीमपॉड कॉन्सुमेटिव इस्तेमाल किये थे?
- क्या आपने बालों को पहले से पूरी तरह सुखा लिया है?
- क्या आपने सही तापमान का चयन किया है?
- क्या उपकरण भाप उत्पन्न कर रहा है? नहीं
 - क्या आपने टैंक को सही तरह से भरा है? इसे भरें और भाप नकिलने तक क्लैप को बंद कर दें।
 - क्या आपने क्लिक की आवाज सुनाई देने तक टैंक को अंदर की तरफ सही ढंग से दबाया है?
 - क्या उपकरण अपने तापमान तक पहुँच गया है? तब तक प्रतीक्षा करें जब तक कि चयनित तापमान संख्या फ्लैश नहीं होती।

भाप दिखाई नहीं देती:

- बहुत नम वातावरण में भाप नहीं देखी जा सकती, लेकिन यह फरि भी प्रभावी होगी।

उपकरण गर्म नहीं हो रहा है:

- क्या आपने देखा है कि उपकरण पावर सेफ मोड में तो नहीं है?

सभी लाइट फ्लैश कर रहें हैं:

- यदि सभी तापमान लाइट एक साथ फ्लैश करती हैं: अपने उपकरण को एक अनुमोदित सेवा केंद्र ले जाएं।

टॉप प्लेट फकिस नहीं है

- यह सामान्य है, ज्यादा अचूकी तरह से सीधा करने के लिए उपकरण ऐसी प्लेट के साथ आता है, जिसे अपनी जगह से हलिया जा सकता है।

आपका उपकरण स्ट्रीम आउटलेट से पानी नकिलता है

- अपने उपकरण को किसी अनुमोदित सेवा केंद्र ले जाएं।

आपके उपकरण में रसिब की समस्या है:

- इसे तुरंत प्लग से नकिलें। अपने उपकरण को किसी अनुमोदित सेवा केंद्र ले जाएं।

स्टीमपॉड से नकिलने वाली भाप समय-समय पर रुक रही है

• यह सामान्य है, उपकरण को नियंत्रित प्रवाह के साथ भाप को वनियमिति करने के लिए डिज़ाइन किया गया है।

6. पर्यावरण की रक्षा में भागीदार बनें!



• आपके उपकरण में कई पुनर्प्राप्त करने या पुनः चक्रति करने योग्य सामग्रियाँ हैं।

• प्रसंस्करण के लिए एक कलेक्शन पॉइंट पर छोड़ दें।

मेचुब, एक محصول جدید به مشتری ارائه شود. تعهد منحصر به فرد ROWENTA و تصمیم انحصاری شما تحت این ضمانت، به چنین تعمیم یا جایگزینی محدود می‌باشد.

شروط و موارد استثنا:

ضمانت بین‌المللی ROWENTA، فقط در طول دوره ضمانت و در کشورهای مندرج در لیست کشورهای مشمول ضمانت، قابل استفاده بوده و فقط در برابر ارائه قبض خرید معتبر خواهد بود. محصول را می‌توان مستقیماً به یک مرکز خدمات مجاز برده و یا با یک بستهبندی مناسب بوسیله تحویل سفارشی (با پست مشابه)، به یک مرکز خدمات مجاز ROWENTA ارسال کرد. جزئیات کامل نشانی مراکز خدمات مجاز هر کشور از طریق وب سایت ROWENTA به آدرس (www.rowenta.com) یا تماس با شماره‌های مندرج در لیست کشورهای در دسترس می‌باشد.

ROWENTA الزامی به تعمیر و یا تعویض محصولی که دارای مدرک معتبر خرید نمی‌باشد، ندارد. این ضمانت خسارت‌های ناشی از مواردی از قبیل سوءاستفاده، غفلت، کوتاهی در پیروی از دستورالعمل‌های ROWENTA، استفاده با جریان برق یا ولتاژی متفاوت از آنچه بر روی محصول درج شده، اصلاح و تعمیر غیرمجاز محصول را پوشش نخواهد داد. همچنین استهلاک عادی، حفظ و نگهداری یا تعویض قطعات مصرف‌شدنی و یا موارد ذیل تحت پوشش شرکت نخواهد بود:

- استفاده از نوع آب و یا مواد و تجهیزات مصرفی اشتباه
- رسوبگیری (هرگونه جرم‌گیری باید بر طبق دستورالعمل‌های استفاده انجام شود)
- ورود آب، غبار یا حشرات به داخل محصول
- خسارت‌های مکانیکی، اضافه ظرفیت
- خسارت یا نتایج بد ناشی از ولتاژ یا فرکانس اشتباه
- وقایعی نظیر آتش‌سوزی، سیل، صاعقه
- استفاده از دستگاه به صورت حرفه‌ای یا تجاری
- خسارت به هر گونه مواد شیشه‌ای یا چینی در محصول
- جایگزینی مواد و تجهیزات مصرفی

محصولاتی که دستکاری شده‌اند، همچنین خسارت‌های ناشی از استفاده و نگهداری غیر صحیح، بستهبندی ناقص توسط دارنده دستگاه و یا حمل اشتباه توسط متصدی حمل و نقل مشمول این ضمانت نخواهند بود.

ضمانت بین‌المللی ROWENTA فقط برای محصولات مورد استفاده در کشورهای مندرج در لیست که محصولات در آن‌ها فروخته می‌شوند قابل اجرا خواهد بود.

حقوق قانونی مصرف‌کننده

این ضمانت بین‌المللی ROWENTA تأثیری بر حقوق قانونی مصرف‌کننده یا حقوقی که امکان انحصاری یا محدود شدن نداشته و همچنین حقوق مصرف‌کننده در برابر فروشنده جزئی که محصول از وی خریداری شده نخواهد داشت. این ضمانت، حقوق قانونی خاصی به مصرف‌کننده می‌دهد و مصرف‌کننده ممکن است از سایر حقوق قانونی که از ایالت به ایالت و از کشور به کشور متفاوت می‌باشد نیز بهره‌مند باشد.

5. عیب‌یابی

مو به طور قابل ملاحظه ای درست نشده:

- آیا از دستگاه در مسیر درست استفاده کرده اید؟ (خروجی بخار و بند کشی شانه به انتهای مو)
- آیا به آرامی به اندازه کافی روی گره مو کار می‌کنید؟
- آیا از وسایل آرایش غلاف بخار استفاده کرده اید؟
- آیا پیشاپیش مو را به طور کامل خشک کرده اید؟
- آیا درجه حرارت صحیح را انتخاب کرده اید؟
- آیا دستگاه شما بخار ایجاد می‌کند؟ خیر
- آیا مخزن را به طور منظم پر کرده اید؟ آن را پر کنید و گیره را ببندید تا زمانی که بخار ظاهر شود.
- آیا مخزن را به طور صحیح فشار داده اید تا زمانی که صدای کلیک شنیده شود؟
- آیا دستگاه به درجه حرارت بخار رسیده است؟ صبر کنید تا زمان که شکل درجه حرارت دیگر چشمک نمی‌زند.

6. مشارکت در حفاظت از محیط زیست!

• دستگاه شما حاوی مقدار زیادی مواد بازیافتنی یا قابل بازیافت است.

• آن را در یک نقطه جمع‌آوری برای پردازش قرار دهید.



1. شرح

- A. دکمه روشن/خاموش
- B. دکمه تنظیم دما
- C. صفحه نمایش دما
- D. صفحات صاف کردن
- E. صفحه شناور

- F. شانه برداشتی
- G. خروجی بخار
- H. مخزن آب قابل جدا شدن
- I. کابل برق
- J. بطری برای پر کردن مخزن آب

2. مشاوره ایمنی

- لوازم جانی دستگاه در هنگام استفاده بسیار داغ است.
- برای محافظت بیشتر، نصب یک دستگاه شدت جریان باقیمانده (RCD) با جریان عملیات باقیمانده اسمی که بیش از 30mA نیست، در مدار الکتریکی تهویه مطبوع حمام پیشنهاد شده است. برای مشاوره، از نصب کننده بخواهید.
- **هشدار:** این دستگاه را در نزدیکی وان حمام، دوش، سینک دستشویی یا سایر محفظه‌های حاوی آب استفاده نکنید.
- هنگامی که دستگاه در یک حمام قرار می‌گیرد، آن را پس از استفاده از برق خارج کنید زیرا مجاورت آب خطرناک است، حتی هنگامی که دستگاه خاموش شود.

- خطر سوختگی. دستگاه را دور از دسترس کودکان نورسته قرار دهید، مخصوصاً هنگام استفاده و خنک نگه داشتن.
- هنگامی که دستگاه به منبع تغذیه متصل می‌شود، هرگز آن را بی‌مراقبت رها نکنید.
- همیشه دستگاه را با پایه، در صورت وجود، در سطح مقاوم در برابر حرارت، پایداری قرار دهید.
- این دستگاه برای استفاده توسط اشخاص (شامل کودکان) با ناتوانی فیزیکی، ذهنی یا حسی، یا افرادی بدون تجربه یا دانش از این دستگاه طراحی نشده است، مگر اینکه تحت نظارت و دستورالعمل مربوط به این عمل توسط یک فرد مسئول برای ایمنی آنها باشند. توصیه می‌شود که کودکان تحت نظارت باشند تا اطمینان حاصل شود که با دستگاه بازی نمی‌کنند.

- این دستگاه توسط کودکان زیر 8 سال و بالاتر و افرادی که دارای توانایی‌های فیزیکی، حسی و ذهنی یا تجربه و دانش نیستند، در شرایطی که آنها تحت نظارت باشند و دستورالعمل مربوط به استفاده از دستگاه به شیوه امن داده شود و خطرات دست اندرکار را درک کنند، می‌تواند مورد استفاده قرار گیرد. کودکان نباید با دستگاه بازی کنند.
- کودکان نباید تمیزکردن یا مراقبت از دستگاه را بدون نظارت انجام دهند. توصیه می‌شود که کودکان بتوانند اطمینان حاصل کنند که با دستگاه بازی نمی‌کنند.
- اگر کابل برق آسیب دیده باشد، باید توسط سازنده، خدمات پس از فروش یا یکی از متخصصین مشابه به منظور جلوگیری از هرگونه آسیب، جایگزین شود.

- از تماس با پوست خودداری شود.
- اطمینان حاصل کنید که سیم کشی برق در تماس با بخش‌های داغ دستگاه وجود دارد.
- همیشه دستگاه را روی سطح مقاوم در برابر حرارت قرار دهید.
- از دستگاه خود استفاده نکنید و با مرکز خدمات مجاز تماس بگیرید اگر سقوط کرده یا اگر به طور معمول کار نمی‌کند.
- در صورت نشت آب (جریان آب در امتداد گره یا زیر مخزن) یا یک گسل عملیاتی، دستگاه را قطع کنید، از آن دوباره استفاده نکنید و با مرکز خدمات مجاز تماس بگیرید.
- در طول عملیات تمیز کردن و به محض پایان استفاده، دستگاه را قطع کنید.

- آن را در آب غوطه ور نکنید یا در زیر آب قرار ندهید، حتی برای تمیز کردن آن.
- روی سیم بخار حرکت نکنید.

• تولید کننده مدل LP72 توسط Groupe SEB – 38780 Pont Eveque – فرانسه.

• این دستگاه برای استفاده در مناطق تجاری نیز استفاده می‌شود.

• فشار صدای وزنی کمتر از 70 دسی بل (A).

• قدرت اسمی دستگاه براساس استفاده متداول ۱۰ ثانیه چرخش صفحه‌های باز و ۱۰ ثانیه صفحه‌های بسته است.

3. احتیاط برای استفاده

از چه نوع آبی استفاده می‌کنم؟

دستگاه با آب بدون املاح استفاده می‌شود. از آب معدنی تجاری موجود استفاده کنید. عدم پیروی از این توصیه‌ها در عملکرد ضعیف‌تر دستگاه شما حاصل می‌شود. مقیاس محصول شما تحت پوشش گارانتی نیست.

هرگز از آب حاوی افزودنی (نشاسته، عطر، مواد معطر، نرم‌کننده و غیره) و یا آب سیستم گرم‌کننده/سردکننده یا تراکم استفاده نکنید (برای مثال آب خشک‌کننده لباس، آب یخچال و فریزر، آب تهویه هوا، آب باران).

بطری برای پر شدن
با آب معدنی تجاری
موجود



از چه درجه حرارتی برای چه خدماتی استفاده کنم؟

3 درجه حرارت: 180 درجه سانتی‌گراد - 200 درجه سانتی‌گراد - 210 درجه سانتی‌گراد.
درجه حرارت را به نوع موی خودتان تنظیم کنید

دمای 210 درجه سانتی‌گراد می‌تواند بر روی انواع موهای ذیل استفاده شود: طبیعی / ضخیم / قوی / رنگ نشده / پر رنگ نشده.

چگونه می‌توانم مخزن را پر کنم؟

با فشار دادن دو دکمه در پایین مخزن، آن را بردارید و سپس آن را بلند کنید. پس از برداشتن، زیانه را بالا ببرید و مخزن را تا حداکثر سطح آب معدنی پر کنید.

چگونه دوباره مخزن را بگذارم؟

جلوی مخزن را در جای خود قرار دهید و سپس بر پشت آن ضربه بزنید تا در جای خود قرار گیرد.

4. گارانتی محدود بین المللی

www.rowenta.com: 

این محصول در طول دوره ضمانت و پس از آن توسط ROWENTA قابل تعمیر می‌باشد.

لوازم و تجهیزات، کالاهای مصرفی و قطعات قابل تعویض کاربر نهانی در صورت موجود بودن در کشور مربوطه و بر اساس اطلاعات موجود در سایت اینترنتی ROWENTA قابل خریدن خواهد بود.

ضمانت

در برابر ROWENTA این محصول توسط نقض تولید در مواد و یا کارایی برای 2 (دو) سال برای استفاده عمومی و 1 (یک) سال برای استفاده حرفه‌ای (مطابق با قانون رایج) تضمین شده است.

ضمانت بین‌المللی تولیدکننده که توسط ROWENTA ارائه می‌شود به مثابه یک مزیت اضافی می‌باشد که تأثیری بر حقوق قانونی مصرف‌کننده نخواهد داشت. ضمانت بین‌المللی تولیدکننده کلیه هزینه‌های مربوط به تعمیر محصول خراب تشخیص داده شده را پوشش می‌دهد، بطوریکه پس از تعمیر یا تعویض قطعات ناقص و انجام کارهای لازم، نتیجه نهایی با مشخصات اصلی محصول مطابقت داشته باشد. بنا بر تشخیص ROWENTA، ممکن است به جای تعمیر محصول

Scan to discover the power
of steam and get all
the hair style inspiration.

