

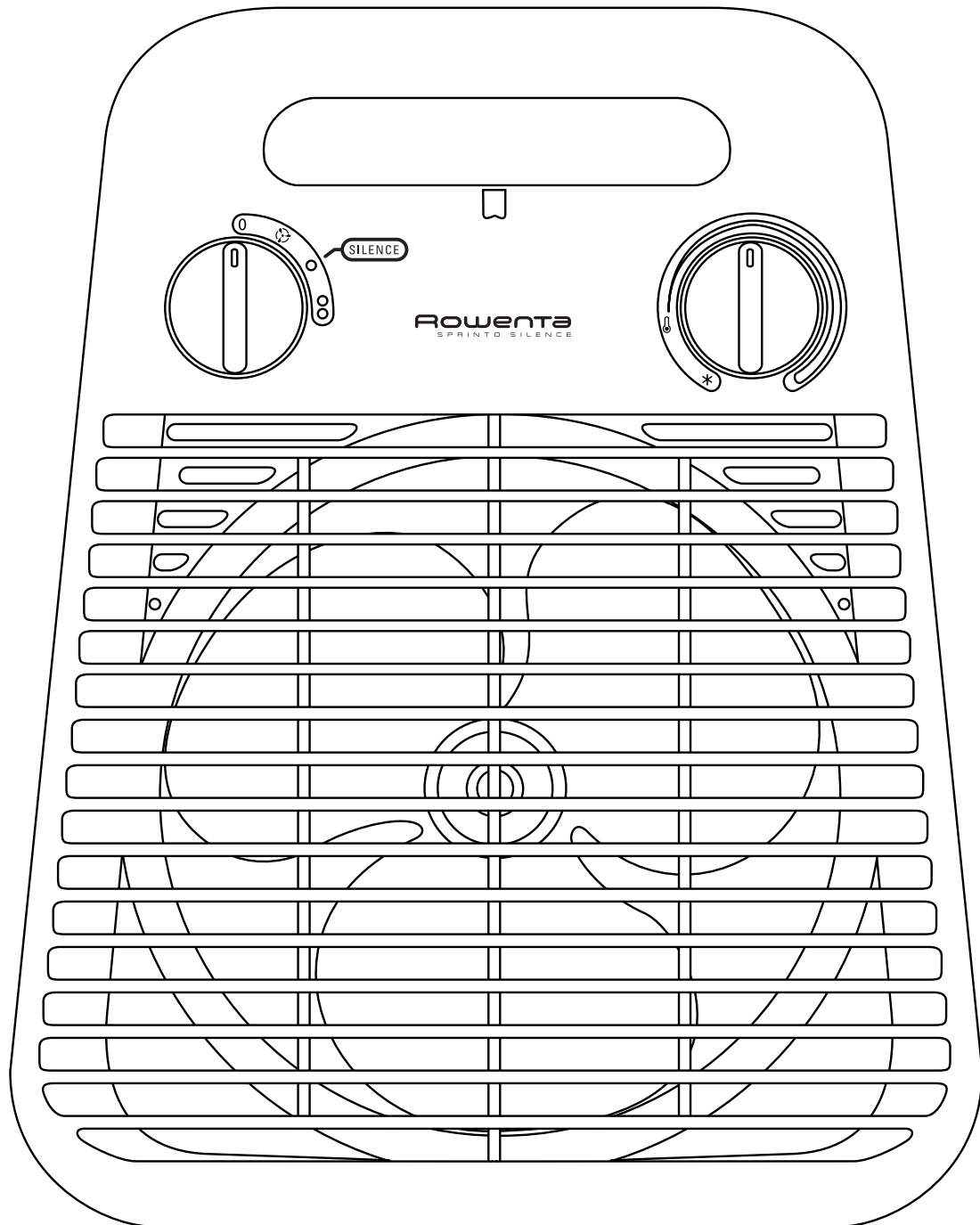

# Rowenta®

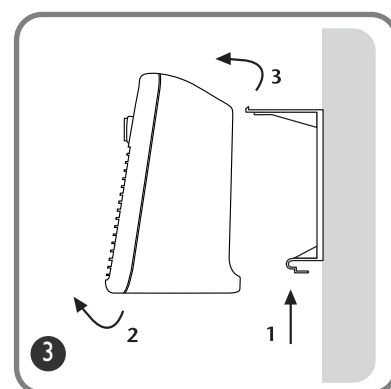

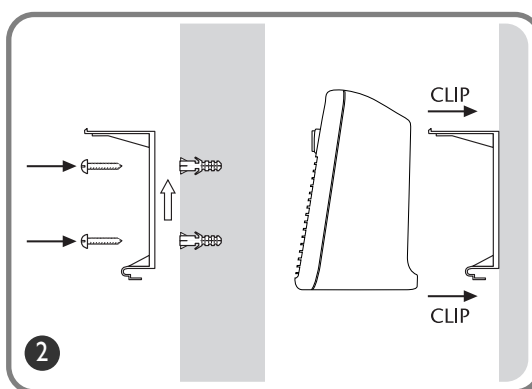
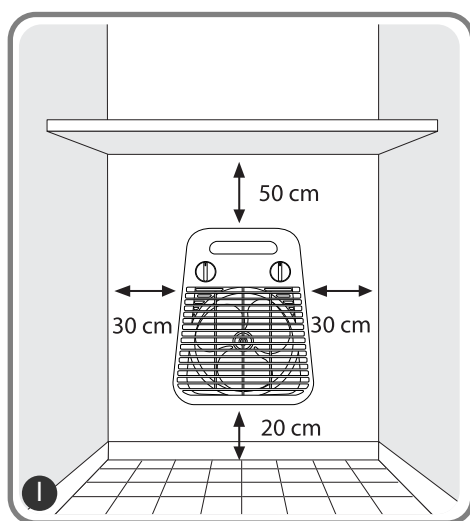
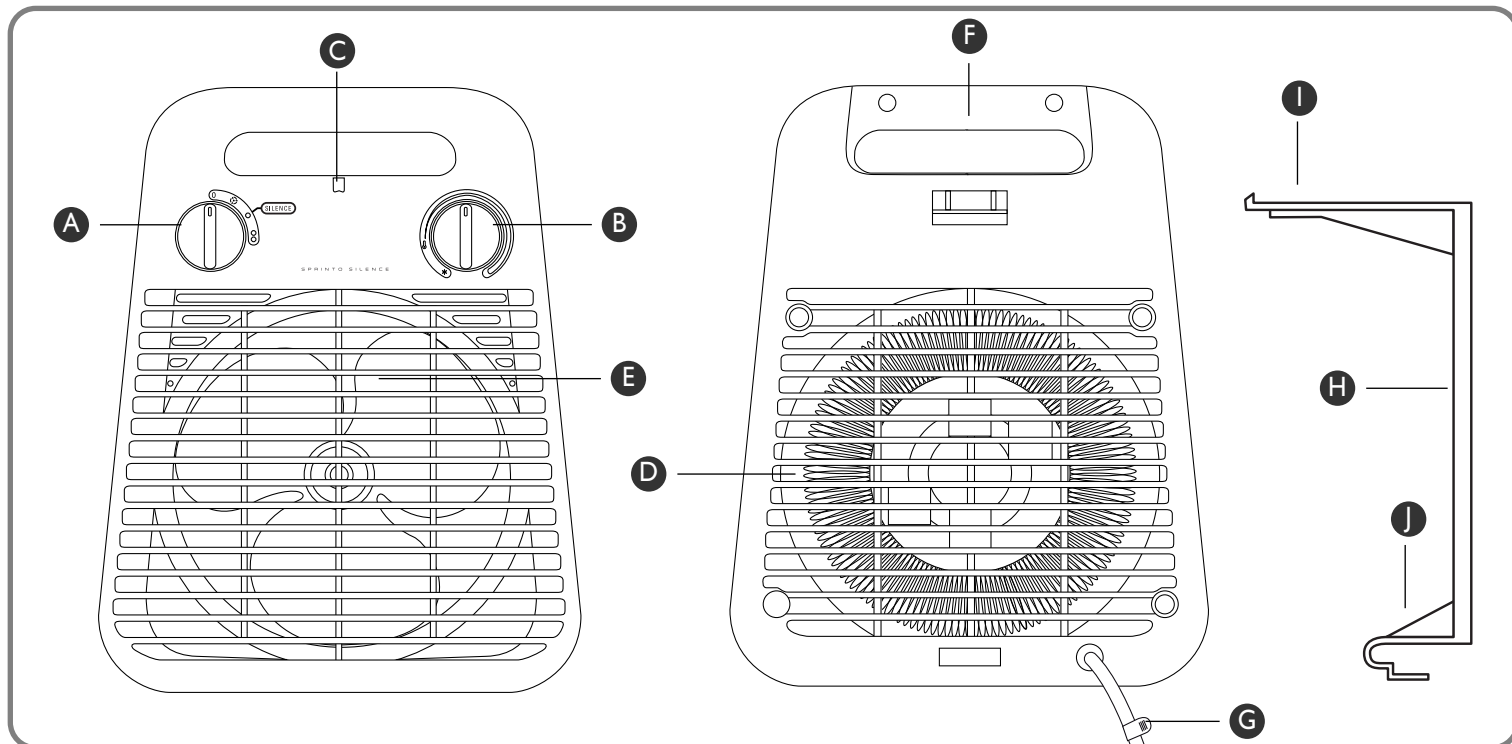

- F**
- A. Bouton de sélection des fonctions
  - B. Bouton de réglage de température : Thermostat
  - C. Voyant mise sous tension
  - D. Grille d'entrée d'air
  - E. Grille de sortie d'air
  - F. Poignée de transport
  - G. Clip cordon
  - H. Support mural
  - I. Crochet supérieur du support mural
  - J. Crochet inférieur du support mural

- D**
- A. Schalter zur Auswahl der Funktionen
  - B. Schalter zur Einstellung der Temperatur : Thermostat
  - C. Kontrollleuchte
  - D. Lufteinlassgitter
  - E. Luftauslassgitter
  - F. Transportgriff
  - G. Kabelklemme
  - H. Wandhalterung
  - I. Oberer Haken der Wandhalterung
  - J. Unterer Haken der Wandhalterung

- GB**
- A. Function-selection switch
  - B. Temperature-control switch: Thermostat
  - C. On/Off indicator
  - D. Air intake screen
  - E. Air outlet screen
  - F. Transport handle
  - G. Power cord holder
  - H. Wall bracket
  - I. Upper wall-bracket hook
  - J. Lower wall-bracket hook

- NL**
- A. Functieschakelaar
  - B. Temperatuurschakelaar: thermostaat
  - C. Controlelampje 'aan/uit'
  - D. Luchtinlaat-rooster
  - E. Luchttuitlaat-rooster
  - F. Handgreep
  - G. Snoergeleider
  - H. Muurbevestiging
  - I. Bovenste haak van de muurbevestiging
  - J. Onderste haak van de muurbevestiging

- I**
- A. Manopola di selezione delle funzioni
  - B. Manopola di regolazione della temperatura : Termostato
  - C. Spia luminosa di collegamento alla rete elettrica
  - D. Griglia di entrata dell'aria
  - E. Griglia di uscita dell'aria
  - F. Impugnatura di trasporto
  - G. Clip cavo
  - H. Supporto murale
  - I. Gancio superiore del supporto murale
  - J. Gancio inferiore del supporto murale

- E**
- A. Botón de selección de las funciones
  - B. Botón de regulación de temperatura: Termostato
  - C. Indicador luminoso de corriente
  - D. Rejilla de entrada de aire
  - E. Rejilla de salida de aire
  - F. Asa de transporte
  - G. Clip cable
  - H. Soporte de pared
  - I. Gancho superior del soporte de pared
  - J. Gancho inferior del soporte de pared

- P**
- A. Botão selector de funções
  - B. Botão de regulação da temperatura: Termóstato
  - C. Indicador luminoso de funcionamento
  - D. Grelha de entrada de ar
  - E. Grelha de saída de ar
  - F. Pega de transporte
  - G. Clip de fixação do cabo
  - H. Suporte de parede
  - I. Gancho superior do suporte de parede
  - J. Gancho inferior do suporte de parede

- DK**
- A. Funktionsvælger
  - B. Temperaturvalg: Termostat
  - C. Tænd/Sluk
  - D. Luftindtagsgitter
  - E. Luftudblæsningsgitter
  - F. Håndtag
  - G. Ledningsklemme
  - H. Vægbeslag
  - I. Vægbeslags øvre del
  - J. Vægbeslags nedre del

- N**
- A. Knapp for valg av funksjoner
  - B. Knapp for regulering av temperatur: Termostat
  - C. Lampe for strømtilførsel
  - D. Rist for luftinntak
  - E. Rist for luftuttak
  - F. Bærehåndtak
  - G. Klips for ledning
  - H. Veggfeste
  - I. Øvre krok for veggfeste
  - J. Nedre krok for veggfeste

- PL**
- A. Wybierak funkcji
  - B. Pokrętło do ustawienia temperatury Termostat
  - C. Wskaźnik świetlny zasilania
  - D. Siatka wlotu powietrza
  - E. Siatka wylotu powietrza
  - F. Uchwyt transportowy
  - G. Spinacz do sznura
  - H. Wspornik ścienny
  - I. Górny zaczep wspornika ściennego
  - J. Dolny zaczep wspornika ściennego

- HR**
- A. Gumb za odabir funkcija
  - B. Gumb za podešavanje temperature : Termostat
  - C. Signalna lampica napona
  - D. Rešetka za ulaz zraka
  - E. Rešetka za izlaz zraka
  - F. Ručica za prenošenje
  - G. Kopča kabela
  - H. Zidni nosač-Support mural
  - I. Kuka gornjeg zidnog nosača
  - J. Kuka donjeg zidnog nosača

- SLO**
- A. Gumb za izbiro funkcije
  - B. Gumb za nastavitve temperature : termostat
  - C. Kontrolna lučka vklopa napetosti
  - D. Mrežica na vhodni odprtini za zrak
  - E. Mrežica na izhodni odprtini za zrak
  - F. Ročaj za pomoč pri prenašanju aparata
  - G. Snopka za kabel
  - H. Stenski nosilec
  - I. Zgornji jeziček (kavelj) stenskega nosilca
  - J. Spodnji jeziček (kavelj) stenskega nosilca

- H**
- A. Funkciót kiválasztó gomb
  - B. Hőmérséklet beállító gomb : Termosztát
  - C. Lámpa, amely jelzi, hogy a készülék áram alatt van
  - D. Levegő bemeneti rács
  - E. Levegő kimeneti rács
  - F. Fogó a szállításhoz
  - G. Zsinór csiptető
  - H. Fali akasztó
  - I. Fali akasztó felső horog
  - J. Fali akasztó alsó horog

- TR**
- A. Fonksiyon seçme düğmesi
  - B. Isı ayarı düğmesi: Termosta
  - C. Akım göstergesi
  - D. Hava giriş izgarası
  - E. Hava çıkış izgarası
  - F. Taşıma kulpu
  - G. Kablo kiskacı
  - H. Duvar desteği
  - I. Duvar desteği üst çengeli
  - J. Duvar desteği alt çengeli

- HK**
- A. 功能选择按钮
  - B. 温度调节按钮：恒温器
  - C. 接通电源指示灯
  - D. 空气进口栅
  - E. 空气出口栅
  - F. 移动用把手
  - G. 电线孔
  - H. 墙壁支撑架
  - I. 墙壁支撑的上挂钩
  - J. 墙壁支撑的下挂钩

- S**
- A. Funktionsvalsreglage
  - B. Temperaturkontrollreglage: Termostat
  - C. På/av-indikator
  - D. Luftintagsgaller
  - E. Luftutsläppsgaller
  - F. Transporthandtag
  - G. Nätsladdshållare
  - H. Väggekonsol
  - I. Övre väggkonsolkrok
  - J. Nedre väggkonsolkrok

- FIN**
- A. Toimintavalitsin
  - B. Lämpötilan säädin: Termostaatti
  - C. Katkaisin
  - D. Ilmanotto suojuus
  - E. Ilmanpoistosuojuus
  - F. Kuljetuskahva
  - G. Sähköjohdonpidin
  - H. Seinäkiinnike
  - I. Seinäkiinnikkeen yläkoukku
  - J. Seinäkiinnikkeen alakoukku

- CZ**
- A. Přepínač funkcí
  - B. Regulátor teploty: termostat
  - C. Světelná kontrolka signalizující uvedení přístroje pod napětí
  - D. Mřížka pro přívod vzduchu
  - E. Mřížka pro výstup vzduchu
  - F. Rukojeť pro transport přístroje
  - G. Pérová úchytká přívodní šňůry
  - H. Nástěnný držák
  - I. Horní hák nástěnného držáku
  - J. Dolní hák nástěnného držáku

- SK**
- A. Gombík na prepínanie funkcií
  - B. Gombík na reguláciu teploty: Termostat
  - C. Svetelná kontrolka pri uvedení prístroja pod napätie
  - D. Mriežka prívodu vzduchu
  - E. Mriežka výstupu vzduchu
  - F. Rukoväť na transport prístroja
  - G. Pérová úchytká prívodnej šnúry
  - H. Nástenný držiak
  - I. Vrchný hák nástenného držiaka
  - J. Spodný hák nástenného držiaka

- RO**
- A. Buton de selectare a funcțiilor
  - B. Buton de reglare a temperaturii: Termostat
  - C. Led de punere sub tensiune
  - D. Grilă de intrare aer
  - E. Grilă de ieșire aer
  - F. Mâner de transport
  - G. Clip cablu
  - H. Suport mural
  - I. Cârlig superior al suportului mural
  - J. Cârlig inferior al suportului mural

- BG**
- A. Копче за селектиране на функциите
  - B. Копче за регулиране на температурата : термостат
  - C. Светлинен сигнал за слагане под напрежение
  - D. Отвор за влизане на въздух
  - E. Отвор за излизане на въздух
  - F. Дръжка за транспорт
  - G. Клипс на шнур
  - H. Стенна поставка
  - I. Горна кука на стенната поставка
  - J. Долна кука на стенната поставка

- RUS**
- A. Кнопка выбора функций
  - B. Кнопка регулирования температуры "Термостат"
  - C. Световой индикатор включения
  - D. Решетка забора воздуха
  - E. Решетка выхода воздуха
  - F. Ручка для транспортировки
  - G. Отсек для шнура
  - H. Настенное крепление
  - I. Верхний крючок настенного крепления
  - J. Нижний крючок настенного крепления

- G**
- A. Πλήκτρο επιλογής λειτουργιών
  - B. Πλήκτρο ρύθμισης θερμοκρασίας : Θερμοστάτης
  - C. Φωτεινή ένδειξη έναρξης / παύσης λειτουργίας
  - D. Σχάρα εισόδου αέρα
  - E. Σχάρα εξόδου αέρα
  - F. Χειρολαβή μεταφοράς
  - G. Κλιπ καλωδίου
  - H. Στήριγμα στον τοίχο
  - I. Ανώτερη θέση γάντζου στήριξης στον τοίχο
  - J. Κατώτερη θέση γάντζου στήριξης στον τοίχο

- UA**
- A : Кнопка вибору функцій
  - B. Регулятор температури: Термостат
  - C. Індикатор увімкнення під напругу
  - D. Ґрати надходження повітря
  - E. Ґрати виходу повітря
  - F. Ручка для перенесення приладу
  - G. Фіксатор проводу
  - H : Стінна опора
  - I : Верхній гак стінної опори
  - J : Нижній гак стінної опори

**Votre soufflant Sprinto Silence vous assure un confort optimal avec un niveau sonore très bas : 4 fois plus silencieux en position 1000W (SO2020) / 1200W (SO2030).\***

## 1 - AVERTISSEMENTS

Il est essentiel de lire attentivement cette notice et d'observer les recommandations suivantes :

- Pour votre sécurité, cet appareil est conforme aux normes et réglementations applicables (Directives Basse Tension, Compatibilité Electromagnétique, Environnement...).
- Avant chaque utilisation, vérifiez le bon état général de l'appareil, de la prise et du cordon.
- Cet appareil n'est pas prévu pour être utilisé par des personnes (y compris les enfants) dont les capacités physiques, sensorielles ou mentales sont réduites, ou des personnes dénuées d'expérience ou de connaissance, sauf si elles ont pu bénéficier, par l'intermédiaire d'une personne responsable de leur sécurité, d'une surveillance ou d'instructions préalables concernant l'utilisation de l'appareil. Il convient de surveiller les enfants pour s'assurer qu'ils ne jouent pas avec l'appareil.
- Cet appareil est destiné à un usage domestique uniquement. Il ne peut donc pas être utilisé pour une application industrielle.
- Ne faites pas fonctionner votre appareil dans un local empoussiéré ou un local présentant des risques d'incendie.
- N'introduisez jamais d'objet à l'intérieur de l'appareil (ex :aiguilles...)
- Ne placez pas l'appareil juste en dessous d'une prise de courant.
- Si l'appareil est fixé au mur, la prise doit être accessible.
- Ne pas tirer le câble d'alimentation ou l'appareil même pour débrancher la prise de courant du socle mural.
- Dérouler complètement le cordon avant chaque utilisation.
- La garantie sera annulée en cas d'éventuels dommages résultant d'une mauvaise utilisation.
- Si le câble d'alimentation est endommagé, il doit être remplacé par le fabricant , son service après-vente ou une personne de qualification similaire afin d'éviter un danger.

## 2 - TRÈS IMPORTANT

- **Attention : Afin d'éviter des risques de surchauffe, NE JAMAIS COUVRIR L'APPAREIL.**
- **Ne pas utiliser cet appareil à proximité d'une baignoire, douche, lavabo, piscine.**
- **Cet appareil ne doit pas être utilisé dans un local humide.**
- **Ne pas utiliser votre radiateur à proximité d'objets et de produits inflammables (rideaux, aérosols, solvants, etc..)**
- **Ne jamais utiliser l'appareil incliné ou couché.**
- **Ne pas toucher l'appareil avec les mains humides.**
- **Ne jamais laisser de l'eau s'introduire dans l'appareil.**
- **En cas d'absence prolongée : placer le bouton A sur la position  et débrancher.**



## 3 - TENSION

- Avant la première utilisation, vérifiez que la tension de votre installation corresponde bien à celle marquée sur l'appareil et que votre installation soit adaptée à la puissance marquée sur l'appareil.
- Votre appareil peut fonctionner avec une prise de courant sans contact de terre. C'est un appareil de classe II (double isolation électrique ).

## 4 - SECURITE

Sécurité thermique :

- En cas d'échauffement anormal, un dispositif de sécurité coupe le fonctionnement de l'appareil puis le remet en route automatiquement après refroidissement. Si le défaut persiste ou s'amplifie un fusible thermique arrête définitivement l'appareil, celui-ci doit alors être amené à un centre service agréé.





## 5 - FONCTIONNEMENT

**Assurez-vous avant la mise en marche de votre appareil que:**

- Le positionnement de l'appareil décrit dans cette notice est respecté
- Les grilles d'entrée et de sortie d'air sont totalement dégagées
- L'appareil est placé sur un plan horizontal et stable

### • Choix de la fonction :

Sélectionner la fonction désirée, à l'aide du bouton A, en plaçant le repère du bouton en face du symbole :

-  : arrêt
-  : Ventilation froide
-  : "Silence" 1000W (SO2020) ou 1200W (SO2030)
-  : 2000W (SO2020) ou 2400W (SO2030)



### • Voyant :

Voyant de mise sous tension C, il est allumé dès que votre appareil est mis sous tension.

### • Thermostat :

Le réglage de la température se fait en fonction de votre sensation de confort en tournant le bouton B

### • Position hors gel \* :

Cette position vous permet de maintenir automatiquement la température au dessus de 0°C dans un local normalement isolé et dont le volume correspond à la puissance de votre appareil.  
Branchez votre appareil et tournez le bouton B afin de placer le repère du bouton en face du symbole « \* ».  
Tourner le bouton A afin de sélectionner l'une des fonctions suivantes:  ou .

### • Ventilation froide :

Elle vous permet d'utiliser votre radiateur soufflant comme ventilateur d'appoint en été.

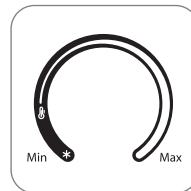

## 6 - INSTALLATION MURALE

**Votre appareil peut-être utilisé en position murale.**

Il doit être placé verticalement et dans le bon sens (bouton dans la zone supérieur; voir fig 1)

Les distances minimales décrites fig. 1 doivent être respectées.

Il est impératif de fixer votre appareil au mur à l'aide du support mural (H) fourni.

**Montage: Voir fig. 2.**

- Fixer le support mural avec des vis et des chevilles adéquates suivant le sens indiqué par la flèche.
- Rentrer le crochet supérieur du support mural (I) sous la poignée de transport de l'appareil, et clipper le crochet inférieur du support mural (J) sur l'appareil.

**Décrochage: Voir fig. 3.**

- Maintenir l'appareil et appuyer sur la languette inférieure du support mural.
- Dégager l'appareil du bas
- Lever et dégager l'appareil du crochet supérieur.

## 7 - ENTRETIEN

- Votre appareil doit être débranché avant toute opération d'entretien.
- Vous pouvez le nettoyer avec un chiffon légèrement humide.
- **IMPORTANT** : ne jamais utiliser de produits abrasifs qui risqueraient de détériorer l'aspect de votre appareil.
- Nous vous recommandons de nettoyer les grilles d'entrée et de sortie d'air au moins une fois par an (nettoyez au moyen d'un aspirateur si nécessaire).

## 8 - RANGEMENT

- Il est impératif de bien laisser refroidir votre appareil avant de le ranger.
- Pour ranger votre appareil, il est possible d'enrouler le cordon autour du pied de l'appareil et de clipper l'extrémité dans le clip cordon (G).
- Lorsque vous n'utilisez pas l'appareil, celui-ci doit être placé dans un local à l'abri de l'humidité.

## 9 - EN CAS DE PROBLEME

- Ne démontez jamais votre appareil vous-même. Un appareil mal réparé peut présenter des risques pour l'utilisateur.
- Avant de contacter un Centre Service agréé de notre réseau, assurez-vous :
  - que l'appareil est en position normale de fonctionnement ;
  - que les grilles d'entrée et de sortie d'air sont totalement dégagées.

## 10 - PARTICIPONS À LA PROTECTION DE L'ENVIRONNEMENT!

Votre appareil contient de nombreux matériaux valorisables ou recyclables.

Confiez celui-ci dans un point de collecte ou à défaut dans un centre service agréé pour que son traitement soit effectué.



Ihr **Sprinto Silence Heizlüfter** bietet optimalen Komfort bei äußerst niedrigem Geräuschpegel: **4 Mal leiser in Position 1000W (SO2020) / 1200W (SO2030).**\*

## 1 - HINWEISE

Bitte lesen Sie die vorliegende Anleitung unbedingt aufmerksam durch, und beachten Sie die folgenden Empfehlungen :

- Um Ihre Sicherheit zu gewährleisten, entspricht dieses Gerät den anwendbaren Normen und Bestimmungen (Bestimmungen über Niederspannung, elektromagnetische Verträglichkeit und Umweltschutz).
- Überprüfen Sie vor jeder Benutzung das Gerät, den Stecker und das Kabel auf einwandfreien Zustand.
- Den Stecker weder am Gerät noch am Netzkabel aus der Wandsteckdose ziehen.
- Das Netzkabel vor jeder Benutzung vollständig abwickeln.
- Stecken Sie niemals Gegenstände (z.B.: Nadeln...) in das Gerät hinein.
- Dieses Gerät darf nicht von Personen (inbegriffen Kindern) mit eingeschränkten körperlichen, sensorischen oder geistigen Fähigkeiten benutzt werden. Das Gleiche gilt für Personen, die keine Erfahrung mit dem Gerät besitzen oder sich mit ihm nicht auskennen, außer wenn sie von einer für ihre Sicherheit verantwortlichen Person beaufsichtigt werden oder von dieser mit dem Gebrauch des Gerät vertraut gemacht wurden. Kinder müssen beaufsichtigt werden, damit sie nicht mit dem Gerät spielen.
- Benutzen Sie das Gerät nicht in staubigen Räumen oder in Räumen mit Brandgefahr.
- Dieses Gerät ist ausschließlich Haushaltszwecken vorbehalten. Es darf nicht für industrielle Verwendungen benutzt werden.
- Bei Beschädigungen durch unsachgemäße Verwendung erlischt der Garantieanspruch.
- Ist das Stromkabel beschädigt, muß es aus Sicherheitsgründen vom Hersteller, in dessen Kundendienstwerkstaff oder von einer Person mit entsprechender Qualifikation durch ein Neues ersetzt werden.
- Bringen Sie das Gerät nicht direkt unterhalb einer Steckdose an.
- Wenn das Gerät an der Wand befestigt ist, muss die Steckdose noch zugänglich sein.

## 2 - SEHR WICHTIG

- **ACHTUNG: Um Überhitzungen zu vermeiden, DARF DAS GERÄT NIEMALS ABGEDECKT WERDEN.**
- **Benutzen Sie den Heizkörper niemals in der Nähe von brennbaren Gegenständen oder Produkten (Vorhänge, Spraydosen, Lösungsmittel usw.)**
- **Dieses Gerät darf nicht in einem feuchten Raum benutzt werden.**
- **Betreiben Sie das Gerät niemals in geneigtem oder liegendem Zustand.**
- **Dieses Gerät nicht in der Nähe einer Badewanne, Dusche, eines Waschbeckens oder eines Schwimmbads benutzen.**
- **ES DARF NIEMALS WASSER IN DAS GERÄT EINDRINGEN.**
- **Das Gerät nicht mit feuchten Händen anfassen.**
- **Bei längerer Abwesenheit: Stellen Sie den Schalter A auf die Anfangsstellung  und ziehen Sie den Stecker heraus.**



## 3 - SPANNUNG

- Überprüfen Sie vor der ersten Inbetriebnahme, dass die Netzspannung der auf dem Gerät angegebenen Spannung entspricht und dass Ihre Elektroinstallation für die auf dem Gerät angegebene Leistung geeignet ist.
- Das Gerät kann an eine nicht geerdete Steckdose angeschlossen werden. Es entspricht der Klasse II (doppelte elektrische Isolation ).

## 4 - SICHERHEIT

Überhitzungssicherung

- Bei Überhitzung schaltet die Sicherheitsvorrichtung des Geräts aus und setzt es automatisch wieder in Gang, wenn es abgekühlt ist. Sollte der defekt erneut auftreten oder sich verschlimmern, wird das Gerät durch eine Schmelzsicherung definitiv ausgeschaltet. Das Gerät muss in diesem Fall zu einer zugelassenen Kundendienststelle gebracht werden.





## 5 - BETRIEB

**Vergewissern Sie sich vor der Inbetriebnahme des Geräts, dass:**

- die in dieser Anleitung beschriebene Position des Geräts eingehalten wird.
- die Gitter für Lufteinlass und Luftauslass vollkommen frei sind.
- sich das Gerät auf einer stabilen horizontalen Ebene befindet.

### • Auswahl einer Funktion :

Wählen Sie die gewünschte Funktion mit Hilfe des Schalters A, indem Sie die Markierung des Schalters auf eines der folgenden Symbole drehen :

-  : Aus
-  : Gebläse Katluft
-  : "Silence" 1000W (SO2020) oder 1200W (SO2030)
-  : 2000W (SO2020) oder 2400W (SO2030)

### • Anzeigeleuchte :

Kontrollleuchte C: leuchtet, wenn das Gerät eingeschaltet ist.



### • Thermostat :

Die Einstellung der Temperatur erfolgt nach Ihrem Wunsch durch Drehen des Schalters B.

### • Frostschutz-Stellung \* :

In dieser Funktion kann die Temperatur in einem normal isolierten Raum mit einer der Geräteleistung entsprechenden Größe automatisch über 0°C gehalten werden.

Schalten Sie Ihr Gerät ein und stellen Sie den Knopf B auf das Symbol " \* " .

Drehen Sie den Schalter A, um eine der folgenden Funktionen auszuwählen :  oder  .

### • Stellung nur Lüften :

Diese Funktion ermöglicht Ihnen die Verwendung des Heizlüfters als Ventilator im Sommer.

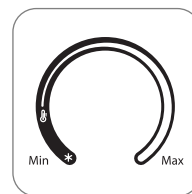

## 6 - WANDBEFESTIGUNG

Das Gerät eignet sich auch für Wandbetrieb.

Es muss dazu vertikal und in der richtigen Richtung angebracht werden (Schalter im oberen Bereich; siehe Abb. 1).

Die auf Abb. 1 angegebenen Mindestabstände müssen eingehalten werden.

Zur Befestigung des Geräts an der Wand ist unbedingt die mitgelieferte Wandhalterung (H) zu verwenden.

**Anbringen : Siehe Abb. 2.**

- Befestigen Sie die Wandhalterung mit geeigneten Schrauben und Dübeln entsprechend der durch den Pfeil angegebenen Richtung.
- Schieben Sie den oberen Haken der Wandhalterung (I) unter dem Transportgriff des Geräts und klemmen Sie den unteren Haken der Wandhalterung (J) auf das Gerät.

**Abhängen : Siehe Abb. 3.**

- Halten Sie das Gerät fest und drücken Sie auf die untere Zunge der Wandhalterung.
- Nehmen Sie das Gerät an der Unterseite ab.
- Heben Sie das Gerät an und nehmen Sie es vom oberen Haken.

**7 - PFLEGE**

- Vor der Durchführung von Pflegearbeiten ist unbedingt der Netzstecker herauszuziehen.
- Sie können das Gerät mit einem feuchten Tuch reinigen.
- Wichtig : Niemals Schleifmittel benutzen, da diese die Oberflächen Ihres Gerät beschädigen könnten.
- Wir empfehlen Ihnen, die Lufteintritts- und Luftaustrittsgitter mindestens einmal pro Jahr zu reinigen (falls erforderlich mit Hilfe eines Staubsaugers).

**8 - UNTERBRINGUNG**

- Bevor das Gerät weggestellt wird, muss es vollständig abgekühlt sein.
- Zur Unterbringung des Geräts können Sie das Netzkabel um das Fußteil wickeln und das Ende mit dem Kabelclip (G) festklemmen.
- Wenn Sie das Gerät nicht benutzen, muß es in einem vor Feuchtigkeit geschützten Raum aufbewahrt werden.

**9 - BEI STÖRUNGEN**

- Nehmen Sie das Gerät niemals selbst auseinander. Ein falsch repariertes Gerät kann für den Benutzer eine große Gefahr darstellen.
- Bevor Sie sich an unseren Kundendienst wenden, stellen Sie sicher :
  - daß sich das Gerät in normaler Betriebsposition befindet ;
  - daß die Lufteintritts- und Luftaustrittsgitter vollständig frei sind.

**10 - DENKEN SIE AN DEN SCHUTZ DER UMWELT!**

Ihr Gerät enthält wertvolle Rohstoffe, die wieder verwertet werden können. Geben Sie Ihr Gerät deshalb bitte bei einer Sammelstelle Ihrer Stadt oder Gemeinde ab.





**Uw ventilatorkachel Sprinto Silence garandeert u optimaal comfort dankzij het lage geluidsniveau: 4 keer stiller bij een vermogen van 1000 W (SO2020) / 1200 W (SO2030).\***

## 1 - WAARSCHUWINGEN

Het is erg belangrijk deze gebruiksaanwijzing zorgvuldig te lezen en de volgende aanbevelingen in acht te nemen :

- Voor uw veiligheid beantwoordt dit apparaat aan de toepasselijke normen en regelgevingen (Richtlijnen Laagspanning en Elektromagnetische Compatibiliteit, Milieu...).
- Controleer voor ieder gebruik de goede staat van het apparaat, van de stekker en van het snoer.
- Het apparaat niet verplaatsen door aan het snoer te trekken. Niet aan het snoer trekken om de stekker uit het stopcontact te halen.
- Het snoer vóór gebruik volledig afrollen.
- Geen voorwerpen (bijv. spelden, naalden) in het apparaat steken.
- Dit apparaat is niet bedoeld om zonder hulp of toezicht gebruikt te worden door kinderen of andere personen, indien hun fysieke, zintuiglijke of mentale vermogens hen niet in staat stellen dit apparaat op een veilige wijze te gebruiken of indien zij geen ervaring hiermee of kennis hiervan hebben, tenzij zij door tussenkomst van een voor hun veiligheid verantwoordelijke persoon onder toezicht staan of van tevoren instructies hebben ontvangen betreffende het gebruik van het apparaat. Er moet toezicht op kinderen zijn, zodat zij niet met het apparaat kunnen spelen.
- Gebruik uw apparaat niet in een stoffig of brandgevaarlijk vertrek.
- Dit apparaat is uitsluitend bestemd voor huishoudelijk gebruik. Het is dus niet geschikt voor industriële doeleinden.
- Voor eventuele gebreken die het gevolg zijn van verkeerd gebruik vervalt de garantie.
- Is het snoer beschadigd, dan dient het door de fabrikant, een servicedienst of ander erkend reparateur te worden vervangen om elk gevaar te voorkomen.
- Plaats het apparaat niet vlak onder een stopcontact.
- Als het apparaat aan de muur wordt bevestigd, dient het stopcontact toegankelijk te blijven.

## 2 - UITERST BELANGRIJK



- **LET OP : Om eventuele oververhitting te voorkomen, dient u het APPARAAT NOOIT AF TE DEKKEN.**
- **Gebruik de kachel nooit in de nabijheid van ontvlambare voorwerpen of producten (gordijnen, spuitbussen, oplosmiddelen, enz.)**
- **Dit apparaat mag niet in een nat vertrek worden gebruikt.**
- **Het apparaat nooit in schuine stand of liggend gebruiken.**
- **Dit apparaat niet gebruiken in de nabijheid van een badkuip, douche, wastafel, zwembad.**
- **GEEN WATER IN HET APPARAAT LATEN LOPEN.**
- **Het apparaat niet met natte handen aanraken.**
- **Zet de schakelaar A op de beginstand  en haal de stekker uit het stopcontact.**

## 3- NETSPANNING

- Controleer bij het eerste gebruik of de spanning van uw elektriciteitsnet overeenkomt met die van uw apparaat en of het vermogen van het apparaat geschikt is voor uw elektriciteitsnet.
  - Uw apparaat kan met een ongeaard stopcontact worden gebruikt.
- Het is een apparaat uit de klasse II (dubbel geïsoleerd .

## 4- VEILIGHEID

### Oververhittingsbeveiliging

- Ingeval van een abnormaal warm worden, zet een veiligheidsinrichting het functioneren van het apparaat uit en zet het vervolgens automatisch weer in werking na eerst te zijn afgekoeld. Indien het defect aanhoudt of erger wordt, stopt een thermische zekering het apparaat definitief ; dit moet dan bij een erkend servicecentrum worden ingeleverd.





## 5 - WERKING

Controleer voordat u het apparaat inschakelt of:

- Het apparaat is geplaatst overeenkomstig de voorschriften in deze handleiding.
- De luchtin- en uitlaatroosters niet belemmerd worden.
- Het apparaat op een horizontale en stabiele ondergrond staat.

### • Functiekeuze:

Kies de gewenste functie door het streepje op knop A tegenover het gewenste symbool te draaien:

-  : stop
-  : koude ventilatie
-  : "SILENCE" 1000W (SO2020) ob 1200W (SO2030)
-  : 2000W (SO2020) ob 2400W (SO2030)

### • Controlelampjes:

Controlelampje 'aan/uit'C, gaat branden zodra het apparaat ingeschakeld wordt.



### • Thermostaat :

U kunt de temperatuur m.b.v. de schakelaar B naar eigen behoefte instellen

### • Vorstvrijstand \* :

Dankzij deze stand wordt de temperatuur automatisch boven 0°C gehouden in normaal geïsoleerde vertrekken waarvan de grootte overeenkomt met het vermogen van uw apparaat.

Steek de stekker in het stopcontact en draai het streepje op knop B tegenover het symbool « \* ».

Draai vervolgens knop A op één van de volgende functies:  of .

### • Stand zomerventilatie :

Hierdoor kunt u uw ventilatorkachel's zomers als ventilator gebruiken.

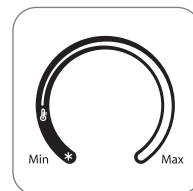

## 6 - BEVESTIGING AAN DE MUUR

Uw apparaat kan aan de muur worden bevestigd.

Het dient verticaal en rechtop te worden bevestigd (knop aan de bovenkant, zie afb. 1).

De in fig. 1 beschreven minimum afstanden moeten in acht genomen worden.

Voor de bevestiging van het apparaat dient de daarvoor geleverde muurbevestiging (H) te worden gebruikt.

**Montage: Zie afb. 2.**

- Maak de muurbevestiging vast m.b.v. passende pluggen en schroeven, volg hierbij de met de pijl aangegeven volgorde.
- Klem de bovenste haak van de muurbevestiging (I) onder de handgreep van het apparaat en klip de onderste haak van de muurbevestiging (J) vast aan het apparaat.

**Verwijderen: Zie afb. 3.**

- Houd het apparaat goed vast en druk op het onderste lipje van de muurbevestiging.
- Verwijder het apparaat vanaf de onderkant.
- Til het apparaat op en haal het van de bovenste haak.

**7 - ONDERHOUD**

- Alvorens onderhoudsbeurten te verrichten, dient u de stekker van uw apparaat uit het stopcontact te halen.
- U kunt hem met een licht bevochtigde doek afnemen.
- **BELANGRIJK:** Nooit schuurproducten gebruiken die het uiterlijk van uw apparaat zouden kunnen beschadigen.
- Wij raden u aan de luchtroosters minstens eenmaal per jaar te reinigen (indien nodig met een stofzuiger).

**8 - OPBERGEN**

- Laat het apparaat goed afkoelen alvorens u het opbergt.
- Voor het opbergen van uw ventilatorkachel kunt u het snoer om de onderkant van het apparaat rollen en het uiteinde m.b.v. de snoerklem vastklemmen (G).
- Indien u het apparaat niet gebruikt, dient dit in een vochtvrij vertrek te worden geplaatst.

**9 - PROBLEMEN**

- Demonteer het apparaat nooit zelf. Een slecht gerepareerde kachel kan gevaar voor de gebruiker opleveren. Schakel hiervoor dan ook altijd een erkend reparateur in of neem rechtstreeks contact op met de consumentenservice.
- Controleer echter eerst of:
  - het apparaat op een normale functiestand staat ;
  - de luchtroosters niet zijn afgedekt.

**10 - WEES VRIENDELIJK VOOR HET MILIEU!**

Uw apparaat bevat materialen die geschikt zijn voor hergebruik. Lever het in bij het milieustation in uw gemeente of bij onze technische dienst.



Your **SPRINTO SILENCE** fan heater offers optimal comfort with a very low noise level: 4 times quieter on position 1000W (S02020) / 1200W (S02030).\*

## 1- WARNINGS

It is essential that you read these instructions carefully and comply with the following recommendations.

- For your safety, this appliance complies with the applicable standards and regulations (Low Voltage Directive, Electromagnetic Compatibility, Environmental...).
- Before using, always check the condition of the appliance, the power socket and the power lead.
- Do not pull on the power cable or the appliance, even to unplug it from the wall socket.
- Fully unwind the lead each time before use.
- Never insert objects into the appliance (e.g. needles...).
- This appliance is not intended for use by persons (including children) with reduced physical, sensory or mental capabilities, or lack of experience and knowledge, unless they have been given supervision or instruction concerning use of the appliance by a person responsible for their safety. Children should be supervised to ensure that they do not play with the appliance.
- Do not use your appliance in a dusty room or a room where there is a risk of fire.
- This appliance is intended for domestic use only. It must therefore not be used in industrial applications.
- The warranty will be void in the event of damage arising from improper use.
- If the power cable is damaged, it must be replaced by the manufacturer, its after-sales service or a person with similar qualifications to avoid any danger.
- If the unit is attached to a wall, the outlet must remain accessible.
- Do not place the unit directly beneath an electrical outlet.

## 2 - VERY IMPORTANT

- **WARNING: In order to avoid overheating, DO NOT COVER THE HEATER.**
- **Do not use the unit in the proximity of flammable objects or products (curtains, aerosols, solvents, etc.)**
- **This appliance must not be used in damp places.**
- **Never use the unit in an inclined or horizontal position.**
- **Do not use this appliance near a bath, shower, sink or swimming pool.**
- **NEVER ALLOW WATER TO PENETRATE THE APPLIANCE.**
- **Do not touch the appliance with wet hands.**
- **In the event of a long absence: turn the button A to the initial setting  and unplug the appliance.**



## 3 - VOLTAGE

- Before first use, make sure that the voltage being used corresponds to what is indicated on the unit and that the electrical installation is adapted to the power level indicated.
  - Your appliance can be used with a power plug without an earth connection.
- It is a class II appliance (dual electrical insulation ).

## 4 - SAFETY

### Heat safety

- In the event of abnormal overheating, a safety device shuts down the appliance and then automatically restarts it once it has cooled. If the fault persists or gets worse, a thermal fuse shuts the appliance down definitively and it must then be taken to an approved service centre.





## 5 - OPERATION

Before turning the unit on, make sure:

- it is positioned as described in these instructions,
- that it is placed in a flat and horizontal position, and;
- that the air intake and outlet screens are free of all obstacles.

### • Function Selection:

Select the desired function by turning switch (A) to line up the marking on the switch with one of the following symbols:

-  : Off
-  : Cooling
-  : "Silence" 1000W (S02020) or 1200W (S02030)
-  : 2000W (S02020) or 2400W (S02030)

### • Indicator :

On/Off indicator C, lights up when the unit is turned on.

### • Thermostat:

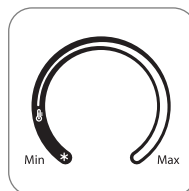

Adjust the temperature setting, according to your own comfort, by turning button B



### • Frost-free setting \* :

This setting enables you to automatically maintain the temperature above 0°C in a normally insulated room, whose volume corresponds to the power of your appliance.

Plug in the unit and turn switch B to line up the marking on the switch with the " \* " symbol.

Turn switch A to select one of the following :  or .

## 6 - INSTALLATION ON WALL

**The unit is made for wall use.**

It must be positioned correctly and in a vertical orientation (switch located in the upper zone; see fig 1)

The minimum distances described in fig. 1 must be respected.

You must use the provided wall brackets (H) to attach the unit to the wall.

### Wall Attachment: see fig. 2.

- Attach the wall bracket with appropriate screws and plugs following the direction of the arrow.
- Insert the upper wall-bracket hook (I) under the unit's transport handle, and clip the lower wall-bracket hook (J) onto the unit.

**Taking Down the Unit: see fig. 3.**

- Maintain a solid grip on the unit and push down upon the lower tongue of the wall bracket.
- Pull the unit out from the bottom.
- Lift the unit up and remove it from the upper hook.

**7 - CLEANING**

- Your appliance must be unplugged before proceeding with any cleaning work.
- You can clean it with a slightly damp cloth.
- **IMPORTANT:** Never use abrasive products which might damage the appearance of your appliance.
- We recommend that you clean the air inlet and outlet grills at least once a year; (clean with a vacuum cleaner if necessary).

**8 - STORAGE**

- It is extremely important that the unit be allowed to cool down before it is put away.
- When storing your appliance, you can wind the lead around the stand and clip the end into the lead clip (G).
- When you are not using your appliance, store it in a dry place.

**9 - IN THE EVENT OF PROBLEMS**

- Never dismantle your appliance yourself. A poorly repaired appliance may be dangerous for the user.
- Before contacting one of our Approved Service Centres, ensure that:
  - the appliance is set to normal operating mode;
  - the air inlet and outlet grills are totally clear.

**10 - ENVIRONMENT PROTECTION FIRST!**

Your appliance contains valuable materials which can be recovered or recycled. Leave it at a collection point.



**Il vostro termoventilatore Sprinto Silence vi assicura un comfort ottimale con un livello sonoro molto basso: 4 volte più silenzioso sulla posizione 1000W (SO2020) / 1200W (SO2030).\***

## 1- AVVERTIMENTI

E' essenziale leggere attentamente il presente manuale ed osservarne le raccomandazioni :

- Per garantire la vostra sicurezza, l'apparecchio è conforme alle norme e ai regolamenti vigenti (direttive sulla bassa tensione, compatibilità elettromagnetica, Ambiente...).
- Prima di ogni utilizzazione, verificate le buone condizioni generali dell'apparecchio, della spina e del cavo.
- Non tirare il cavo d'alimentazione o l'apparecchio, anche se per disinserire la spina di corrente dalla presa murale.
- Svolgere completamente il cavo prima di ogni utilizzazione.
- Non introducete mai oggetti all'interno dell'apparecchio (per esempio : aghi...).
- Questo apparecchio non deve essere utilizzato da persone (compresi i bambini) le cui capacità fisiche, sensoriali o mentali sono ridotte, o da persone prive di esperienza o di conoscenza, tranne se hanno potuto beneficiare, tramite una persona responsabile della loro sicurezza, di una sorveglianza o di istruzioni preliminari relative all'uso dell'apparecchio. È opportuno sorvegliare i bambini per assicurarsi che non giochino con l'apparecchio.
- Non fate funzionare il vostro apparecchio in un locale eccessivamente impolverato oppure in un locale che presenti rischi di incendio.
- Il presente apparecchio è destinato unicamente ad utilizzazione domestica. Dunque, non può essere utilizzato per applicazioni industriali.
- La garanzia sarà annullata in caso di eventuali danni dovuti ad erronca utilizzazione.
- Se il cavo di alimentazione risulta danneggiato, esso deve immediatamente essere sostituito dal fabbricante, dal suo servizio post-vendita oppure da una persona debitamente qualificata per evitare eventuali pericoli.
- Non posizionare mai l'apparecchio immediatamente sotto una presa di corrente elettrica.
- Se l'apparecchio è fissato al muro, la presa deve sempre essere accessibile.

## 2- MOLTO IMPORTANTE :

- **ATTENZIONE: Per evitare i rischi di surriscaldamento, NON COPRIRE MAI L'APPARECCHIO.**
- **Mai utilizzare il radiatore nelle immediate vicinanze di oggetti e di prodotti infiammabili (tende, aerosol, solventi, ecc..)**
- **Questo apparecchio non deve essere utilizzato in locali umidi.**
- **Mai utilizzare l'apparecchio inclinato o coricato.**
- **Non utilizzare l'apparecchio in prossimità di vasca da bagno, doccia, lavabo, piscina.**
- **MAI LASCIARE L'ACQUA INTRODURSI NELL'APPARECCHIO.**
- **Non toccare l'apparecchio con le mani umide.**
- **In caso di assenza prolungata : mettere il selettore A sulla posizione  $\circ$  e staccare il cavo.**



## 3- TENSIONE ELETTRICA

- Prima della prima utilizzazione, verificare che la tensione della installazione elettrica corrisponda a quella indicata sull'apparecchio e che l'installazione elettrica sia adatta alla potenza indicata sull'apparecchio.
- Il vostro apparecchio può funzionare con una spina di corrente elettrica senza la terra. E' un apparecchio di classe II (doppio isolamento elettrico  $\square$ ).

## 4- SICUREZZA

### Sicurezza termica

- In caso di surriscaldamento anomalo, un dispositivo di sicurezza interrompe il funzionamento dell'apparecchio e poi lo ripristina automaticamente previo raffreddamento. Se il difetto persiste o si amplifica, un fusibile termico arresta definitivamente l'apparecchio, e questo deve essere portato in un centro di servizio autorizzato.

## 5- FUNZIONAMENTO

**Prima di mettere in funzione l'apparecchio, verificare che :**

- Il posizionamento dell'apparecchio descritto nel presente manuale sia correttamente rispettato
- Le griglie di entrata e di uscita dell'aria siano totalmente libere
- L'apparecchio sia posto su un piano orizzontale e stabile

### • Scelta della funzione :

Selezionare la funzione desiderata, con il pulsante A, posizionando il contrassegno del pulsante di fronte al simbolo :

- $\circ$  : Spento
- $\text{❄}$  : Ventilazione fredda
- $\blacksquare$  : "Silence" 1000W (SO2020) o 1200W (SO2030)
- $\text{B}$  : 2000W (SO2020) o 2400W (SO2030)

### • Spia luminosa :

Spia luminosa di collegamento alla rete elettrica C, essa è accesa a partire dal momento in cui l'apparecchio è collegato alla rete elettrica.

### • Termostato :

La regolazione della temperatura viene effettuata in funzione della vostra sensazione di comfort girando il selettore B.



### • Posizione non gelo \* :

Questa posizione vi permette di mantenere automaticamente la temperatura al di sopra di 0°C in un locale normalmente isolato ed il cui volume corrisponde alla potenza del vostro apparecchio.

Collegare l'apparecchio e girare la manopola B per mettere il contrassegno della manopola di fronte al simbolo " \* " e girare la manopola A per selezionare una delle seguenti funzioni :  $\blacksquare$  o  $\text{B}$

### • Posizione ventilazione fredda $\text{❄}$ :

Essa vi permette di utilizzare il vostro termoconvettore, come ventilatore ausiliare d'estate.

## 6- INSTALLAZIONE MURALE

L'apparecchio può essere utilizzato in posizione murale.

Esso deve essere posizionato verticalmente ed nel senso giusto (manopola nella zona superiore; vedere fig 1)

Le distanze minime descritte nella fig. 1 devono essere rispettate.

E' imperativo fissare l'apparecchio al muro con il supporto murale (H) fornito.

### Montaggio: Vedere fig. 2.

- Fissare il supporto murale con viti e tasselli adeguati nel senso indicato dalla freccia.
- Far rientrare il gancio superiore del supporto murale (I) sotto l'impugnatura di trasporto dell'apparecchio, e clippare il gancio inferiore del supporto murale (J) sull'apparecchio.

### Sganciare : Vedere fig. 3.

- Mantenere fermo l'apparecchio e premere sulla linguetta inferiore del supporto murale.
- Liberare l'apparecchio dal basso.
- Sollevare e liberare l'apparecchio dal gancio superiore.

## 7- MANUTENZIONE

- Il vostro apparecchio deve essere staccato prima di qualsiasi operazione di manutenzione.
- Potete pulirlo con un panno leggermente umido.
- Importante : Mai utilizzare prodotti abrasivi che rischierebbero di deterio rare l'aspetto dell'apparecchio.
- Vi raccomandiamo di pulire le griglie di entrata e di uscita dell'aria per lo meno una volta all'anno ; (se necessario, pulite con un aspirapolvere).

## 8- CONSERVARE

- E' imperativo lasciare raffreddare l'apparecchio prima di conservarlo.
- Per conservare il vostro apparecchio , è possibile avvolgere il cavo intorno al piedino dell'apparecchio e fissare l'estremità al fissa-cavo (G).
- Quando non utilizzate l'apparecchio, questi deve essere conservato in un locale al riparo dall'umidità.

## 9- IN CASO DI PROBLEMA

- Non smontate mai l'apparecchio da soli. Un apparecchio riparato male può presentare un rischio elevato per l'utente.
- Prima di contattare un Centro Assistenza Autorizzato della nostra rete, assicuratevi :
  - che l'apparecchio sia in posizione normale di funzionamento ;
  - che le griglie di entrata e di uscita siano totalmente libere.

## 10 - PARTECIPIAMO ALLA PROTEZIONE DELL'AMBIENTE!

Il vostro apparecchio è composto da diversi materiali che possono essere riciclati. Lasciatelo in un punto di raccolta o presso un Centro Assistenza Autorizzato.



**Su ventilador Sprinto Silence le asegura un óptimo confort con un nivel sonoro muy bajo: 4 veces más silencioso en posición 1000W (SO2020) / 1200W (SO2030).\***

## 1- ADVERTENCIAS

Es esencial leer atentamente estas instrucciones y observar los siguientes documentos :

- Para su seguridad, este aparato es conforme a las normas y reglamentaciones aplicables (Directivas de Baja Tensión y Compatibilidad Electromagnética, medio Ambiente...).
- Antes de cada utilización, verifique el buen estado general del aparato, de la toma y del cordón.
- No tirar del cable de alimentación o del aparato para desconectar la toma de corriente del enchufe mural.
- Desenrollar completamente el cordón antes de cada utilización.
- No introduzca nunca objetos en el interior del aparato (ej: agujas, ...).
- Este aparato no está previsto para que lo utilicen personas (incluso niños) cuya capacidad física, sensorial o mental esté disminuida, o personas sin experiencia o conocimientos, excepto si pueden recibir a través de otra persona responsable de su seguridad, una vigilancia adecuada o instrucciones previas relativas a la utilización del aparato. Conviene vigilar a los niños para asegurarse de que no juegan con el aparato.
- No haga funcionar su aparato donde haya demasiado polvo o en un local que presenta riesgos de incendio.
- Este aparato está destinado únicamente a un uso doméstico. Por lo tanto, no se puede utilizar para aplicación industrial.
- La garantía será anulada en caso de eventuales daños que resulten de una utilización inadecuada.
- Si el cable de alimentación está dañado, el fabricante, su servicio posventa o una persona de calificación similar debe reemplazarlo para evitar peligro.
- No coloque el aparato debajo de una toma de corriente.
- Si el aparato está fijado a la pared, la toma de corriente debe estar accesible.

## 2- MUY IMPORTANTE

- **CUIDADO : Para evitar riesgos de sobrecalentamiento, NUNCA CUBRIR EL APARATO.**
- **No utilizar su radiador cerca de objetos y productos inflamables (cortinas, aerosoles, disolventes, etc.)**
- **Este aparato no se debe utilizar en un local húmedo.**
- **Nunca utilizar el aparato inclinado o tendido.**
- **No utilizar este aparato cerca de una bañera, ducha, lavabo, piscina.**
- **NO DEJAR QUE EL AGUA SE INTRODUZCA EN EL APARATO.**
- **NO TOCAR EL APARATO CON LAS MANOS HUMEDAS.**
- **En caso de ausencia prolongada: ponga el motor A en la posición inicial  y desconecte.**



## 3- TENSION

- Antes de la primera utilización, verifique que la tensión y la potencia de su instalación eléctrica corresponden correctamente a las indicadas en el aparato.
- Su aparato puede funcionar con una toma de corriente sin tierra. Es un aparato de clase II (doble aislamiento eléctrico ).

## 4- SEGURIDAD

### Seguridad térmica

- En caso de calentamiento anormal, un dispositivo de seguridad corta el funcionamiento del aparato y lo vuelve a poner en funcionamiento automáticamente después de que se enfría. Si el defecto persiste o se amplifica, un fusible detiene definitivamente el aparato, entonces debe llevarse a un centro de servicio homologado.





## 5- FUNCIONAMIENTO

**Antes de poner su aparato en funcionamiento asegúrese de que:**

- Se respeta la posición del aparato descrita en este manual de instrucción
- Las rejillas de entrada y de salida de aire no tienen ninguna obstrucción
- El aparato está colocado sobre una superficie horizontal y estable

### • Elección de la función :

Seleccione la función deseada con el botón A , según los siguientes símbolos :

-  : Spento
-  : Ventilazione fredda
-  : "Silence" 1000W (SO2020) o 1200W (SO2030)
-  : 2000W (SO2020) o 2400W (SO2030)

### • Indicador luminoso :



- Indicador de corriente C, se enciende tan pronto como su aparato está bajo tensión.

### • Termostato :

El ajuste de la temperatura se hace según sus preferencias, haciendo girar el botón B.

### • Posición sin congelación \* :

Esta posición le permite mantener automáticamente la temperatura por encima de 0°C en un local normalmente aislado y cuyo volumen corresponda a la potencia de su aparato.

Conecte el aparato y gire el botón B para seleccionar el símbolo " \* " y gire el botón A para seleccionar una de las funciones siguientes :  o 

### • Posición ventilación fría :

Permite utilizar su calvector como ventilador auxiliar durante el verano.

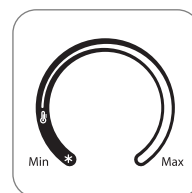

## 6- INSTALACION MURAL

**El aparato se puede utilizar si se fija a la pared.**

O aparelho pode ser utilizado estando fixo à parede.

Deve ser colocado na posição vertical e no sentido correcto (o botão na zona superior; ver fig. 1).

" Las distancias mínimas descritas en la fig.1 deben ser respetadas .

É obrigatório fixar o aparelho na parede utilizando o suporte de parede (H) fornecido.

### Montagem : Ver fig. 2.

- Fixe o suporte de parede com parafusos e cavilhas adequados, seguindo o sentido indicado pela seta.
- Encaixe o gancho superior do suporte de parede (I) debajo de asa de transporte do aparelho e fixe o gancho inferior do suporte de parede (J) ao aparelho.

E

### Desmontagem : Ver fig. 3.

- Segure o aparelho e pressione a lingueta inferior do suporte de parede.
- Desprenda o aparelho da parte inferior.
- Levante e desprenda o aparelho do gancho superior.

## 7- LIMPIEZA

- Su aparato se debe desconectar antes de cualquier operación de limpieza.
- Usted puede limpiarlo con un paño ligeramente húmedo.
- **IMPORTANTE:** No utilizar nunca productos abrasivos que podrían deteriorar el aspecto de su aparato.
- Le recomendamos limpiar las rejillas de entrada y salida de aire al menos un vez al año (limpie con una aspiradora).

## 8- ALMACENAMIENTO

- Es obligatorio dejar enfriar su aparato antes de guardarlo.
- Para guardar su aparato, puede enrollar el cordón alrededor del pie de aparato y fijar su extremo con clips en el clip cordón (G).
- Cuando no utilice el aparato, éste debe mantenerse en un lugar protegido de la humedad.

## 9- EN CASO DE PROBLEMA

- No desarme nunca usted mismo su aparato. Un aparato mal reparado puede presentar riesgos para el usuario.
- Antes de contactar un centro de servicio homologado de nuestra red (Ver lista adjunta), asegúrese de :
  - que el aparato esté en posición normal de funcionamiento,
  - que las rejillas de entrada y de salida de aire estén totalmente despejadas.

## 10- ¡PARTICIPE EN LA CONSERVACIÓN EL MEDIO AMBIENTE!

Su electrodoméstico contiene materiales recuperables y/o reciclables. Entréguelo al final de su vida útil, en un Centro de Recogida Específico o en uno de nuestros Servicios Oficiales Post Venta donde será tratado de forma adecuada





O seu ventilador Sprinto Silence proporciona-lhe um conforto ideal com um nível sonoro extremamente baixo: 4 vezes mais silencioso na posição 1000W (SO2020)/1200W (SO2030).\*

## 1- AVISOS

É imprescindível ler atentamente este folheto e ter em atenção as seguintes recomendações:

- Para sua segurança, este aparelho está em conformidade com as normas e regulamentos aplicáveis (Directivas Baixa Tensão, Compatibilidade Electromagnética, meio Ambiente...).
- Antes de cada utilização, certifique-se de que o aparelho, a tomada e o cabo se encontram em bom estado.
- Não puxe pelo cabo de alimentação ou até pelo aparelho para desligar a ficha da tomada.
- Desenrole totalmente o cabo antes de cada utilização.
- Não introduza qualquer tipo de objecto no interior do aparelho (ex. agulhas...)
- Este aparelho não foi concebido para ser utilizado por pessoas (incluindo crianças) com capacidades físicas, sensoriais ou mentais reduzidas, ou por pessoas desprovidas de experiência ou conhecimento, salvo se puderam beneficiar, por intermédio de uma pessoa responsável pela sua segurança, de uma vigilância ou de instruções prévias relativas à utilização do aparelho. Convém vigiar as crianças para garantir que elas não brincam com o aparelho.
- Não ligue o aparelho num local empoeirado ou que apresente riscos de incêndio.
- Este aparelho é de uso exclusivamente doméstico, não poderá ser utilizado para uma aplicação industrial.
- Em caso de eventuais danos resultantes de utilização incorrecta, a garantia será anulada.
- Se o cabo de alimentação estiver danificado, deverá ser substituído pelo fabricante, pelo Serviço Pós-Venda ou por uma pessoa com qualificações semelhantes, para evitar qualquer perigo.
- Não coloque o aparelho por baixo de uma tomada.
- Se o aparelho estiver fixo à parede, a tomada deve estar acessível.

## 2- MUITO IMPORTANTE

- **ATENÇÃO: Para evitar riscos de sobreaquecimento, NUNCA COBRIR O APARELHO.**
- **Não utilize o aquecedor perto de objectos e produtos inflamáveis (cortinados, aerossóis, solventes, etc.)**
- **Não deve utilizar o aparelho num local húmido.**
- **Nunca utilize o aparelho inclinado ou deitado.**
- **Não utilize este aparelho próximo de banheiras, chuveiros, lavabos ou piscinas.**
- **NÃO DEIXE PENETRAR ÁGUA NO APARELHO.**
- **Em caso de ausência prolongada: coloque o botão A na posição  e desligue o aparelho da corrente.**



## 3- TENSÃO

- Antes da primeira utilização, verifique se a tensão e a potência da sua instalação eléctrica correspondem às indicadas no aparelho.
- Este aparelho pertence à classe II (isolamento eléctrico duplo ) , pelo que não é necessário ligá-lo ao fio de terra.

## 4- SEGURANÇA

### Segurança térmica

- Em caso de aquecimento anormal, um dispositivo de segurança desliga o aparelho, voltando a ligá-lo automaticamente após ter arrefecido. Se o problema persistir ou piorar, um termofusível desliga definitivamente o aparelho. Deverá, pois, levá-lo a um Centro de Serviço Autorizado.

## 5- FUNCIONAMENTO

Antes de colocar o aparelho em funcionamento, certifique-se que:

- É respeitado o posicionamento do aparelho indicado neste manual
- As grelhas de entrada e de saída estão completamente desobstruídas
- O aparelho está numa superfície horizontal e estável

### Escolha da função :

Seleccione a função desejada, com a ajuda do botão A, colocando a indicação do botão voltada para o símbolo :

 : Paragem

 : Ventilação fria

 : "Silence" 1000W (SO2020) ou 1200W (SO2030)

 : 2000W (SO2020) ou 2400W (SO2030)

### Indicador :

- Indicador luminoso de funcionamento C acende-se quando se liga a ficha à tomada.

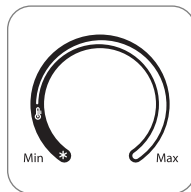

### Termostato :

Poderá regular a temperatura conforme desejar, rodando o botão B.



### Protecção anticongelamento \* :

Esta posição permite manter automaticamente a temperatura acima de 0°C, num local normalmente isolado, e com dimensões correspondentes à potência do aparelho.

Ligue o aparelho à tomada, rode o botão B até à posição " \* " e rode o botão A para seleccionar uma das seguintes funções :  ou 

### Posição ventilação fria :

Permite utilizar o termoventilador como acessório de Verão.

## 6- INSTALAÇÃO NA PAREDE

O aparelho pode ser utilizado estando fixo à parede.

Deve ser colocado na posição vertical e no sentido correcto (o botão na zona superior; ver fig. 1).

As distâncias mínimas descritas na fig. 1 devem ser respeitadas.

É obrigatório fixar o aparelho na parede utilizando o suporte de parede (H) fornecido.

**Montagem : Ver fig.2.**

- Fixe o suporte de parede com parafusos e cavilhas adequados, seguindo o sentido indicado pela seta.
- Encaixe o gancho superior do suporte de parede (I) em baixo da pega de transporte do aparelho e fixe o gancho inferior do suporte de parede (J) ao aparelho.

**Desmontagem : Ver fig.3.**

- Segure o aparelho e pressione a lingueta inferior do suporte de parede.
- Desprenda o aparelho da parte inferior.
- Levante e desprenda o aparelho do gancho superior.

**7- MANUTENÇÃO**

- O aparelho deverá estar desligado, antes de iniciar qualquer operação de manutenção.
- Poderá limpá-lo com um pano ligeiramente húmido.
- **IMPORTANTE:** nunca utilize produtos abrasivos, poderão deteriorar a superfície do aparelho.
- Recomendamos a limpeza das grelhas de entrada e saída de ar pelo menos uma vez por ano ; (limpar com um aspirador, se necessário).

**8- ARRUMAÇÃO**

- É obrigatório deixar arrefecer bem o aparelho antes de o guardar.
- Para arrumar o aparelho, poderá enrolar o cabo à volta dos pés do aparelho e fixar a extremidade com a mola para prender o cabo (G).
- Quando o aparelho não estiver a ser utilizado, deverá guardá-lo num local ao abrigo da humidade.

**9- EM CASO DE PROBLEMA**

- Nunca desmonte o aparelho. Um aparelho mal reparado poderá ser um risco para o utilizador.
- Antes de contactar o Centro de Serviço Autorizado da nossa rede, certifique-se de :
  - que o aparelho está em posição normal de funcionamento ;
  - que as grelhas de entrada e saída de ar estão completamente desobstruídas.

**10 - PROTECÇÃO DO AMBIENTE EM PRIMEIRO LUGAR!**

O seu produto contém materiais que podem ser recuperados ou reciclados.  
Entregue-o num ponto de recolha para possibilitar o seu tratamento.



Din **SPRINTO SILENCE** värmefläkt erbjuder optimal komfort med en mycket låg bullernivå: 4 gånger tystare på position 1 000W (SO2020) / 1 200 W (SO2030).\*

## 1- VARNINGAR

Det är av yttersta vikt att du noggrant läser igenom dessa instruktioner och följer följande rekommendationer.

- För din säkerhet följer denna fläkt relevanta skyddsregler och standarder (lågspänningsdirektiv, elektromagnetisk kompatibilitet, miljödirektiv...).
- Kontrollera alltid fläktens skick, kraftuttaget och elkabeln innan användning.
- Dra aldrig i elkabeln eller fläkten, ens för att koppla ur den från väggkontakten.
- Nysta alltid fullt ut elkabeln innan användning.
- För aldrig in objekt i fläkten (ex. nålar...).
- Denna fläkt är ej avsedd för användning av personer (inklusive barn) med nedsatt fysisk, sensorisk eller mental kapacitet, eller som saknar erfarenhet och nödvändiga kunskaper, såvida de inte har tillhandahållits tillsyn och instruktioner i användandet av en person som är ansvarig för deras säkerhet. Barn ska övervakas för att säkerställa att de inte leker med fläkten.
- Använd inte fläkten i ett dammigt utrymme eller ett utrymme där brandrisk föreligger.
- Fläkten är enbart avsedd för användning i hemmet. Den får därmed inte användas i industriella applikationer.
- Garantin kommer att vara ogiltig vid skador som uppstår p.g.a. olämplig användning.
- Om elkabeln är skadad måste den ersättas av tillverkaren, auktoriserad servicepersonal eller en person med motsvarande kvalifikationer, för att undvika fara.
- Om fläkten är monterad på en vägg måste elkontakten vara åtkomstbar.
- Placera inte enheten direkt under en elkontakt.

## 2- MYCKET VIKTIGT



- **VARNING: För att undvika överhettning, BLOCKERA INTE VÄRMEAGGREGATET.**
- Använd inte enheten i närheten av brandfarliga objekt eller produkter (gardiner, aerosol, lösningsmedel, etc.).
- Denna fläkt får inte användas i fuktiga utrymnen.
- Använd aldrig enheten i sluttande eller vertikal position.
- Använd aldrig enheten i närheten av badkar, dusch, handfat, vask eller swimmingpool.
- LÅT ALDRIG VATTEN TRÄNGA IN I FLÄKTEN.
- Vidrör aldrig fläkten med fuktiga händer.
- Vid lång frånvaro: vrid knappen A till initialläget  och koppla ur fläkten.

## 3- SPÄNNING

- Kontrollera innan första användning att den spänning som används överensstämmer med vad som är indikerat på enheten, och att elinstallationen är anpassad till den effektnivå som indikeras.
- Din fläkt kan användas i en icke-jordad kontakt. Den är av klass 2 (dubbelisolerad ).

## 4- SÄKERHET

### Värmsäkerhet

- Vid onormal överhettning stänger en säkerhetsanordning av fläkten, och startar den sedan automatiskt igen när den har svalnat. Om felet kvarstår eller förvåras stänger en termisk säkring av fläkten helt, och den måste därefter lämnas in på ett godkänt servicecenter.





## 5- ANVÄNDNING

Innan enheten sätts på ska följande säkerställas:

- att den är positionerad som beskrivet i dessa instruktioner,
- att den är placerad i en plan och horisontell position, och;
- att luftintags- och utsläppsgallrena är fria från hinder.

### Funktionsval:

Välj önskad funktion genom att vrida reglage (A) så att det är i linje med en av följande symboler:

-  : Av
-  : Nedkyls
-  : "Tystnad" 1 000 W (SO2020) eller 1 200 W (SO2030)
-  : 2 000 W (SO2020) eller 2 400 W (SO2030)

### Indikator :



På/av-indikator C, tänds när enheten är på.

### Termostat:

Justera temperaturinställningen enligt dina egna preferenser genom att vrida på knapp B.

### Frostfri inställning \* :

Denna inställning hjälper dig att automatiskt bibehålla en temperatur över 0°C i ett normalt isolerat rum, vars volym motsvarar din fläkts effekt. Plugga in enheten och vrid reglage B tills reglaget är i linje med symbolen " \* ".

Vrid reglage A för att välja en av följande:  eller .

### Kall ventilation :

Med den här funktionen kan elementet användas som fläkt sommartid.

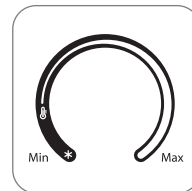

## 6- MONTERING PÅ VÄGG

**Denna enhet är gjord för vägganvändning.**

Den måste positioneras korrekt och horisontellt (reglage i övre zonen; se fig. 1)

Minimiatståndet som specificeras i fig. 1 måste respekteras.

Du måste använda de medföljande väggkonsolerna (H) för att fästa enheten i väggen.

**Väggmontering: se fig. 2.**

- Fäst väggkonsolen med lämpliga skruvar och pluggar i pilens riktning.
- Stick in den övre väggkonsolkroken (I) under enhetens transporthandtag, och kila in den nedre väggkonsolkroken (J) i enheten.

**Ta ner enheten: se fig. 3.**

- Håll enheten i ett fast grepp och för ner den mot väggkonsolens nedre spont.
- Dra ut enheten underifrån.
- Lyft av enheten från den övre kroken.

## 7- RENGÖRING

- Din fläkt måste pluggas ur innan rengöring får ske.
- Du kan rengöra den med en lätt fuktad trasa.
- **VIKTIGT:** Använd aldrig sträva produkter som kan skada fläktens utseende.
- Vi rekommenderar att du rengör luftintags- och luftutsläppsgallrena minst en gång per år; (rengör med dammsugare vid behov).

## 8- FÖRVARING

- Det är extremt viktigt att enheten ges tid att kylas ned innan den ställs in för förvaring.
- När fläkten ställs in för förvaring kan du linda elkabeln runt ställningen och fästa änden i elkabelklämman (G).
- När du inte använder fläkten ska den förvaras på ett torrt ställe.

## 9- OM PROBLEM UPPSTÅR

- Montera aldrig själv isär fläkten. En bristfälligt reparerad fläkt kan vara farlig för användaren.
- Innan en av våra godkända servicecenter kontaktas, se till att:
  - fläkten är inställd för normal användning;
  - luftintags- och luftutsläppsgallren inte är helt eller delvis blockerade.

## 10 - MILJÖSKYDD FÖRST!

Din fläkt innehåller värdefulla material som kan återvinnas eller återanvändas.

Lämna in den på en återvinningsstation.



**Din SPRINTO SILENCE varmeblæser er optimal komfort, som næsten ikke kan høres:  
4 gange mere lydsvag ved position 1000W (S2020) / 1200W (S2030).\***

## 1- BEMÆRK

- Det er vigtigt, at De læser denne vejledning grundigt og følger anbefalingerne heri.
- For Deres sikkerhed, er dette apparat i overensstemmelse med gældende standarder og love på området (Lavstrømsdirektiv, Elektromagnetisk kompatibilitetsdirektiv, Miljødirektiv...)
- Tjek altid apparatets, stikkets og ledningens tilstand inden brug.
- Træk stikket ud af stikkontakten ved at tage fat i stikket og ikke ved at trække i ledningen eller i apparatet.
- Rul ledningen helt ud, hver gang - før brug.
- Stik aldrig genstande ind i apparatet (fx nåle ...)
- Dette apparat bør ikke bruges af børn, eller personer med nedsat funktionsevne eller mangel på erfaring eller viden, medmindre de er under opsyn, eller er blevet instrueret i brugen af en person, der er ansvarlig for deres sikkerhed. Børn bør holdes under opsyn for at sikre at de ikke leger med apparatet.
- Brug ikke apparatet i et støvet rum eller hvor der er risiko for brand.
- Apparatet er beregnet til brug i private husholdninger, og må derfor ikke bruges i industribygninger.
- Garantien dækker ikke i tilfælde af eventuelle skader, som opstår som følge af ukorrekt anvendelse.
- Hvis ledningen er beskadiget skal den af sikkerhedsmæssige grunde erstattes af fabrikanten, serviceværkstedet eller en tilsvarende kvalificeret og autoriseret person.
- Hvis apparatet er monteret på væggen, må den ikke dække stikkontakten.
- Placér ikke apparatet direkte under en stikkontakt.

## 2- MEGET VIGTIGT

- **Advarsel! For at undgå overophedning, MÅ VARMEBLÆSEREN IKKE OVERDÆKKES.**
- **Brug ikke apparatet i nærheden af brændbare genstande eller materialer (gardiner, spraydåser, opløsningsmidler osv.)**
- **Dette apparat må ikke bruges i fugtige rum.**
- **Apparatet må ikke bruges i skrå eller liggende positioner.**
- **Brug ikke apparatet i nærheden af bad, bruser, håndvask eller svømpepool.**
- **VAND MÅ ALDRIG TRÆNGE IND I APPARATET.**
- **Rør ikke ved apparatet med våde hænder.**
- **I tilfælde af at apparatet ikke bruges i en længere periode, bør stikket tages ud af stikkontakten og knap A indstilles på .**



## 3- SPÆNDING

- Før apparatet tages i brug første gang, bør De sikre Dem, at spændingen i elnettet svarer til det, der er angivet på apparatet, og at Deres elinstallation er egnet til det effektive niveau, som er angivet på apparatet.
- Apparatet kan anvendes med en stikkontakt uden jordforbindelse. Apparatet er en klasse II konstruktion (dobbeltisoleret (Indsæt tegn: dobbelt firkant ).

## 4- SIKKERHED

### Overophedningssikring

- I tilfælde af unormal overophedning slår en sikkerhedsanordning apparatet fra, og starter det automatisk igen, når det er kølet ned. Hvis fejlen sker igen eller det forværres, afbryder en sikring apparatet, og det slukkes helt. Apparatet skal, i så fald, indleveres til et autoriseret serviceværksted.

## 5- BETJENING

### Før apparatet tændes, bør man sikre sig:

- At det er korrekt placeret, som beskrevet i denne vejledning,
- At det står på et fladt underlag og/eller er placeret i oprejst position,
- At luftindtag og -udblæsning ikke er blokeret.

### • Funktionsindstillinger:

Vælg den ønskede indstilling ved at dreje knap A, således at den peger på et af de følgende symboler:

Tegn  : Sluk

Tegn  : Kold luft

Tegn  : "Silence" 1000W(SO2020) eller 1200W (SO2030)

Tegn  : 2000W (SO2020) eller 2400W (SO2030)

### • Indikator:

Tænd/sluk indikator C lyser op, når apparatet er tændt.

### • Termostat:

Indstil den ønskede temperatur ved at dreje på knap B.

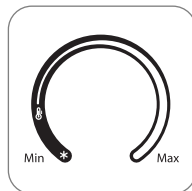

### • Frostsikringsfunktion \* :

Hvis de vælger denne indstilling vil Deres apparat automatisk gå i gang, hvis temperaturen falder til 0°C i et normalt isoleret rum og sørge for at opvarme rummet i den grad som apparatet er indstillet til.

Tilslut apparatet og drej knap B, således at den peger på "\*" symbolet.

Drej knap A for valg af én af de følgende indstillinger: TEGN  eller TEGN .

### • Kold ventilation :

Med indstillingen kan varmeblæseren bruges som kølende ventilator om sommeren.

## 6- MONTERING PÅ VÆG

### Apparatet er egnet til ophæng på væg.

Det skal placeres korrekt og i oprejst position (knapper skal være øverst, se fig. 1).

Minimumsafstandene som er beskrevet i fig. 1 skal overholdes.

De medfølgende vægophæng (H) skal anvendes til at hænge apparatet på væggen.

### Ophæng på væg: se fig. 2

Vægophænget skrues fast til væggen med skruer og rawlplugs i pilens retning.

Placér apparatets håndtag omkring den øverste del af vægbeslaget (I) og klik apparatet på den nederste del af vægbeslaget (J).

### Nedtagelse af apparatet: se fig. 3

Hold godt fast i apparatet og tryk ned på den nederste del, under vægbeslaget.

Træk apparatet ud fra bunden.

Løft apparatet og tag det ud fra den øverste del af vægbeslaget.

## 7- RENGØRING

Apparatet må ikke være tilkoblet elnettet, mens det rengøres.

- Det kan rengøres med en let fugtet klud.
- VIGTIGT! Brug aldrig rengøringsmidler der indeholder slibestoffer, da det kan skade apparatets overflade.
- Vi anbefaler, at gitteret omkring luftindtag og –udblæsning rengøres mindst én gang om året, fx med en støvsuger.

## 8- OPBEVARING

- Det er meget vigtigt, at apparatet er fuldstændig nedkølet inden det gemmes væk.
- Ved opbevaring kan ledningen vikles omkring den nederste del af apparatet og sættes i klemme i ledningsklemmen (G).
- Når apparatet ikke er i brug, bør det opbevares på et tørt sted.

## 9- I TILFÆLDE AF PROBLEMER

- Skil aldrig selv apparatet ad. Et apparat, der ikke er istandsat korrekt, kan være farlig at bruge.
- Før De kontakter et af vores autoriserede serviceværksteder, bør De sikre Dem:
- At apparatet er indstillet til normal drift,
- At luftindtag og –udblæsning ikke er blokeret.

## 10 - MILJØBESKYTTELSE

Deres apparat indeholder materialer, som kan genbruges eller genanvendes.

Smid det derfor ikke ud, men indlevér det til en genbrugsstation.



**SPRINTO SILENCE** lämpöpuhaltimen alhainen melutaso tarjoaa optimaalisen viihtyvyyden: 4 kertaa hiljaisempi asennossa 1000W (SO2020) / 1200W (SO2030).\*

## 1- VAROITUKSET

On tärkeää lukea nämä ohjeet huolellisesti ja noudattaa seuraavia suosituksia.

- Käyttäjän turvallisuutta ajatellen tämä laite on valmistettu sopivien standardien ja säännösten mukaisesti (Pienjännitedirektiivi, Sähkömagneettinen yhteensopivuus, Ympäristö...)
- Ennen käyttöä on aina tarkistettava laitteen kunto, virtaliitos ja virtajohdin.
- Sähköjohdosta tai laitteesta ei saa vetää, ei pistoketta pistorasiasta otettaessa.
- Kiertynyt johto oikaistaan aina ennen käyttöä.
- Laitteeseen ei saa laittaa esineitä (esim. neuvoja...).
- Laitteen käyttöä ei ole tarkoitettu annettavaksi henkilöille (lapset mukaan lukien), joilla on vajaat fyysiset, aistimukselliset tai henkiset kyvyt tai puutteelliset kokemukset tai tiedot, ellei turvallisuusvastaava ole opastanut heitä siinä, miten laitetta käytetään, ja tarkkaillut, että työ tehdään oikein. On varmistettava, etteivät lapset pääse leikkimään laitteella.
- Laitetta ei saa käyttää pölyisissä tai tulenaroissa tiloissa.
- Tämä laite on ainoastaan tarkoitettu kotitalouskäyttöön. Siksi sitä ei saa soveltaa teollisuuden käyttötarkoituksiin.
- Takuu ei korvaa vahinkoja, jotka johtuvat vääriinkäytöstä.
- Jos virtajohto vioittuu, uusi asennetaan valmistajan toimesta; vaaran välttämiseksi sen tekee myynninjälkeinen palvelu tai henkilö, jolla on vastaava pätevyys.
- Jos laite on liitetty seinään, huolehditaan, että liittimelle on helppo pääsy.
- Laitetta ei saa sijoittaa heti pistorasian alapuolelle.

## 2 - ERITTÄIN TÄRKEÄÄ

- **VAROITUKSET: LÄMMITINTÄ EI SAA PEITTÄÄ** ylläampemisen estämiseksi.



- Laitetta ei saa käyttää lähellä tulenarkoja esineitä tai tuotteita (verhot, aerosolit, liuotteet jne.).
- Tätä laitetta ei saa käyttää pölyisissä tiloissa.
- Laitetta käytettäessä se ei saa olla vinossa tai vaakasuorassa asennossa.
- Laitetta ei saa käyttää kylpyammeen, suihkun, pesualtaan tai uima-altaan läheisyydessä.
- **ON VARMISTETTAVA, ETTEI LAITTEESEEN PÄÄSE VETTÄ.**
- Laitetta ei saa koskea kostein käsin.
- Pitkän poissaolon ajaksi: Käännetään valitsin A alkuperäiseen asentoonsa , ja virtajohto irrotetaan koskettimesta.

## 3 - SÄHKÖJÄNNITE

- Ennen laitteen käyttöönottoa varmistetaan, että käyttäjännite vastaa laitteeseen merkittyä jännitettä ja että sähkölaite on mukautettu ilmoitettuun virtatasoon.
- Laite voidaan yhdistää maadoittamattomalla pistokkeella. Sovellus kuuluu luokkaan II (kaksinkertainen sähköeriste ).

## 4 - TURVALLISUUS

### Kuumuussuojaus

- Jos laite lämpenee liikaa, suojalaite sammuttaa sen ja käynnistää sen uudelleen laitteen jäähtyttyä. Jos vika on korjautu tai pahenee, niin lämpösulake sammuttaa laitteen kokonaan, ja laite pitää viedä hyväksytyyn huoltokeskukseen korjattavaksi.

## 5 - KÄYTTÖ

**Ennen laitteen käynnistämistä varmistetaan, että:**

- se on sijoitettu näiden ohjeiden mukaisesti,
- laite on suorassa asennossa ja pystysuorassa, ja;
- ilmanotto- ja ilmanpoistosuojien edessä ei ole esteitä.

### • Toimintavalitsin:

Toiminta valitaan kääntämällä valitsinta (A) haluttua toimintaa esittävän kuvakkeen kohtaan. Kuvakkeet ovat:

 : Off (Katkaisu)

 : Jäähdytys

 : "Silence" 1000W (SO2020) tai 1200W (SO2030) - Meluton

 : 2000W (SO2020) tai 2400W (SO2030)

### • Osoitin:

On/Off -osoittimeen C syttyy valo, kun laite on käynnissä.

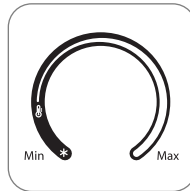

### • Termostaatti:

Lämpö asetetaan oman arvion mukaan kääntämällä valitsinta B



### • Pakkaseton asetus \* :

Tällä asetuksella lämpö pidetään automaattisesti 0°C:n yläpuolella normaalieristeisessä tilassa, jonka koko määrää laitteen tehon. Laite liitetään virtaan kääntämällä valitsinta B haluttua toimintaa esittävän " \* " -kuvakkeen kohtaan.

Valitsin A käännetään erääseen seuraavista kohdista:  tai 

### • Kylmäpuhallus :

Tämän toiminnon avulla voit käyttää sähkölämmittintä tuulettimena kesällä.

## 6 - ASENNUS SEINÄLLE

**Laite on suunniteltu käytettäväksi seinällä.**

Se pitää asentaa oikein paikoilleen ja pystysuoraan asentoon (toiminnanvalitsin yläosassa; ks. kuvaa 1)

Kuvassa 1 esitetyjä pienimpiä sallittuja etäisyyksiä on noudatettava.

Seinään kiinnitykseen täytyy käyttää mukana toimitettuja seinäkiinnikkeitä (H).

**Asentaminen seinälle: Ks. kuvaa 2.**

• Seinäkiinnikkeet kiinnitetään tarkoitukseen sopivin ruuvein ja pistokkein nuolien osoittamaan suuntaan.

• Ripusta laite kuljetuskahvan alapuolelta seinäkiinnikkeen yläkoukkuun (I), ja työnnä laite kiinni seinäkiinnikkeen alakoukkuun (J).

**Laitteen poisto seinältä: Ks. kuvaa 3.**

• Pitäen lujasti kiinni laitteesta työnnetään seinäkiinnikkeen alakoukkuun.

• Laitteen alaosa vedetään irti.

• Laite irrotetaan yläkoukusta nostamalla sitä hieman.

## 7 - PUHDISTUS

• Laitteen pistotulppa pitää irrottaa, ennen kuin laitetta ruvetaan puhdistamaan.

• Se voidaan puhdistaa hivenen kostutetulla rievulla.

• **TÄRKEÄÄ:** Puhdistukseen ei saa käyttää laitteen ulkokuorta vahingoittavaa hankausjauhetta.

• Suosittelemme, että ilmaoton ja ilmapoiston rutilät puhdistetaan vähintään kerran vuodessa; (ne imuroidaan tarpeen tullen).

## 8 - SÄILYTYS

• On erittäin tärkeää, että laite annetaan jäähtyä, ennen kuin se laitetaan säilöön.

• Kun laite laitetaan säilytykseen, sen johto kierretään laitteen ympäri ja johdonpitimen pää (G) leikataan irti.

• Kun laite ei ole käytössä, sitä säilytetään kuivassa paikassa.

## 9 - ONGELMATAPAUKSESSA

• Laitetta ei saa koskaan hajottaa itse. Huonosti korjattu laite voi olla käyttäjälle vaarallinen.

• Ennen kuin otetaan yhteyttä hyväksytyyn palvelukeskukseemme, pitää varmistaa että:

– laite on asetettu normaaliin käyttömoodiin;

– ilmanotto- ja ilmanpoistosuojuksen edessä ei ole esteitä.

## 10 - YMPÄRISTÖN SUOJELU ETUALALLA!

Laite sisältää arvokkaita materiaaleja, jotka voidaan kierrättää tai laittaa uusiokäyttöön.

Sen voi jättää jätekeräilypisteeseen.





**Din Sprinto Silence-radiator gir maksimal komfort med lavt støynivå: 4 ganger mer stillegående i posisjon 1000W (SO2020) / 1200W (SO2030).\***

## 1- ADVARSLER

Det er svært viktig å lese denne bruksanvisningen nøye, og å merke seg følgende anbefalinger:

- For din sikkerhet overholder dette apparatet alle gjeldende normer og regelverk (lavspenningsdirektivet, direktivet om elektromagnetisk kompatibilitet, miljø, osv.)
- Før apparatet tas i bruk, sjekk dets generelle tilstand, samt tilstanden for støpselet og ledningen.
- Dette apparatet er ikke beregnet på å skulle brukes av personer (deriblant barn) med reduserte fysiske, sensoriske eller mentale evner, eller av personer som ikke har den nødvendige erfaring eller kunnskap, med mindre disse personene er under overvåking av en ansvarlig person som kan garantere for deres sikkerhet, eller denne personen har gitt dem de nødvendige instruksjoner før bruk. Påse at ikke barn leker med apparatet.
- Dette apparatet er kun beregnet på privat bruk i hjemmet, og kan altså ikke brukes til industrielle formål.
- Apparatet må ikke brukes i støvfylte lokaler eller lokaler der det foreligger brannfare.
- Ikke stikk gjenstander inn i apparatet (f.eks. nåler...)
- Ikke sett apparatet rett under en veggkontakt.
- Dersom apparatet er festet til veggen, må støpselet være tilgjengelig.
- Ikke dra i apparatets ledning eller i selve apparatet, selv om det er for å ta støpselet ut av veggkontakten.
- Vikle ledningen helt ut før hver bruk.
- Garantien oppheves ved skader som skyldes feilbruk av apparatet.
- Dersom ledningen er skadet, skal den skiftes ut av fabrikanten, i et av fabrikantens servicesentre eller av en annen kvalifisert person for å hindre at det oppstår fare.

## 2 – VELDIG VIKTIG



- **Viktig: For å unngå overoppheting må du IKKE DEKKE TIL APPARATET.**
- **Apparatet må ikke brukes i nærheten av et badekar, en dusj, en vask eller et svømmebasseng.**
- **Apparatet må ikke brukes i et fuktig lokale.**
- **Radiatoren skal ikke brukes i nærheten av brennbare gjenstander eller produkter (gardiner, sprayflasker, oppløsningsmidler, osv.)**
- **Bruk aldri apparatet på skrå eller liggende.**
- **Ikke berør apparatet med fuktige hender.**
- **Påse at det ikke trenger vann inn i apparatet.**
- **Ved lengre tids fravær: sett knappen A i posisjon  og kople fra apparatet.**

## 3 - SPENNING

- Før apparatet tas i bruk første gang, kontroller at spenningen i din elektriske installasjon svarer til den spenningen som står oppført på apparatet, og at effekten i installasjonen er tilpasset den effekten som står oppført på apparatet.
- Apparatet kan fungere med en stikkontakt som ikke er jordet. Dette apparatet er i klasse II (dobbel elektrisk isolasjon ).

## 4 - SIKKERHET

### Overopphetingsikkerhet:

- Dersom apparatet varmes unormalt opp finnes det en sikkerhetsanordning som slår apparatet automatisk av, og som slår det automatisk på igjen når det er blitt avkjølt. Dersom feilen vedvarer eller forverrer seg, vil en termosikring slå apparatet definitivt av. Apparatet må da tas med til et godkjent servicesenter.





## 5 - FUNKSJON

### Før bruk bør du sjekke følgende på apparatet:

- At apparatet er riktig installert i henhold til beskrivelsen i bruksveiledningen,
- At ristene for luftinntak og luftuttak ikke er tildekket,
- At apparatet er plassert på en vannrett og stabil overflate.

### • Valg av funksjon:

Velg ønsket funksjon ved hjelp av knappen A, ved å plassere merket på knappen rett overfor symbolet:

-  : av
-  : kaldluftventilasjon
-  : "Stillegående funksjon" 1000W (SO2020) eller 1200W (SO2030)
-  : 2000W (SO2020) eller 2400W (SO2030)

### • Lampe:

Lampe for strømtilførsel C. Denne lampen lyser med en gang apparatet får tilført strøm.

### • Termostat :

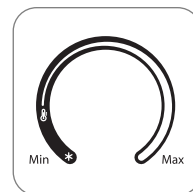

Reguleringen av temperaturen gjøres i forhold til din følelse av hva som er komfortabelt. Dette gjøres ved å dreie på knappen B



### • Over frysepunkt-posisjon \* :

Denne posisjonen gjør det mulig å holde temperaturen automatisk over 0°C i et normalt isolert lokale med et volum som svarer til den effekten som gis av apparatet.

Kople til apparatet og drei på knapp B slik at merket befinner seg foran symbolet « \* ».

Drei på knapp A for å velge en av følgende funksjoner:  eller .

### • Kaldluftventilasjon « »:

Denne posisjonen gjør det mulig å bruke radiatoren som ekstravifte på varme sommerdager.

## 6 – MONTERING PÅ VEGG

### Apparatet kan monteres på vegg.

Det skal plasseres loddrett og med knappen øverst: se fig. 1)

Minimumsavstandene som beskrevet i fig. 1 må overholdes.

Bruk veggfestet (H) som følger med for montering av apparatet på veggen.

### Montering: Se fig. 2.

- Veggfestet skal festes med tilpassede skruer og nagler. Overhold retningen som pilene viser.
- Det øvre kroken til veggfestet (I) skal føres under bærehåndtaket på apparatet. Klips den nedre kroken til veggfestet (J) fast til apparatet.

### Demontering: Se fig. 3.

- Hold på apparatet og trykk på det nedre tungestykket til veggfestet.
- Apparatet frigjøres først nederst.
- Løft opp apparatet og frigjør det fra den øverste kroken.

## 7 - VEDLIKEHOLD

- Apparatet skal alltid koples fra før det utføres vedlikehold.
- Det kan rengjøres med en lett fuktet klut.
- VIKTIG: ikke bruk skuremidler eller etsende midler til rengjøring, da det kan skade apparatets utseende.
- Ristene for luftinntak og luftuttak bør rengjøres minst én gang i året (med en støvsuger om nødvendig).

## 8 - OPPBEVARING

- Det er veldig viktig at apparatet er blitt helt avkjølt før du rydder det bort.
- Når du skal rydde bort apparatet, kan du rulle ledningen rundt apparatets sokkel og deretter klippe enden til ledningsklipset (G).
- Når apparatet ikke er i bruk skal det oppbevares på et tørt sted.

## 9 – VED PROBLEMER

- Prøv aldri å demontere apparatet selv. Et dårlig reparert apparat kan utgjøre en fare for brukeren.
- Sjekk følgende før du kontakter ditt servicesenter :
  - at apparatet står i normal funksjonsposisjon,
  - at ristene for luftinntak og luftuttak er helt utildekkede.

## 10 – LA OSS TENKE MILJØ!

Ditt apparat inneholder mange gjenvinnbare og resirkulerbare materialer.

Ta det med til et oppsamlingssted eller til et godkjent servicesenter for behandling ved endt levetid. 

**Tepl vzdušný ventilátor Sprinto Silence vám díky velice tichému provozu zajistí optimální pohodlí: je 4 krát tišší při nastavení 1000W (SO2020) / 1200W (SO2030).\***

## 1- UPOZORNĚNÍ

Přečtěte si pozorně provozní a bezpečnostní pokyny uvedené v této příručce a dodržujte je :

- Přečtěte si pozorně tuto příručku a dodržujte následující pokyny:
- V zájmu vaší bezpečnosti je tento přístroj ve shodě s použitelnými normami a předpisy (Směrnice o nízkém napětí, Elektromagnetické kompatibility, Životním prostředím...)
- Před každým použitím zkontrolujte správný celkový stav přístroje, neporušenost koncovky a přírodní šňůry.
- Tento přístroj není určen k tomu, aby ho používaly osoby (včetně dětí), jejichž fyzické, smyslové nebo duševní schopnosti jsou snižené, nebo osoby bez patřičných zkušeností nebo znalostí, pokud na ně nedohlídí osoba odpovědná za jejich bezpečnost nebo pokud je tato osoba předem nepoučila o tom, jak se přístroj používá. Na děti je třeba dohlížet, aby si s přístrojem nehrály.
- Tento přístroj je určen výhradně pro použití v domácnosti. Není určen k průmyslovému použití.
- Vyvarujte se používání přístroje v prašném prostředí a v místnostech s nebezpečím vzniku požáru.
- Do přístroje nikdy nezasunujte žádný předmět (například: jehlici,...)
- Přístroj neumísťujte pod elektrickou zásuvku.
- Pokud chcete odpojit zástrčku ze zásuvky ve stěně, nikdy netahejte za elektrickou přírodní šňůru ani netahejte za samotný přístroj.
- Před každým použitím přístroje nejprve zcela rozmotejte elektrickou přírodní šňůru.
- Záruka se nevztahuje na případné poruchy vzniklé nevhodným používáním výrobku.
- V případě, že je napájecí šňůra poškozená, nechte ji z bezpečnostních důvodů vyměnit u výrobce, v autorizované záruční a pozáruční opravě, případně opravu světe osobě s odpovídající kvalifikací.
- Je-li přístroj zavěšený na stěně, koncovka musí být přístupná.

## 2- VELMI DŮLEŽITÉ UPOZORNĚNÍ

- **UPOZORNĚNÍ: Aby se zamezilo nadměrnému přehřívání přístroje, PŘÍSTROJ NIKDY NEPŘIKRÝVEJTE.**
- Radiátor nepoužívejte v blízkosti hořlavých předmětů a výrobků (záclon, aerosolů, ředidel, apod.)
- Tento přístroj nesmí být používán ve vlhké místnosti.
- Přístroj nikdy nepoužívejte v nakloněné poloze nebo položený na zem.
- Přístroj nesmí být používán v blízkosti vany, sprchy, umyvadla nebo bazénu.
- Do elektrospotřebiče nikdy nesmí vniknout voda.
- Nedotýkejte se přístroje vlhkými rukama.
- V případě, že přístroj delší dobu nepoužíváte: nastavte tlačítko A do polohy O a přístroj odpojte ze sítě.



## 3- NAPÁJECÍ NAPĚTÍ

- Před prvním použitím radiátoru zkontrolujte, zda hodnoty napětí elektrické sítě odpovídají hodnotám uvedeným na přístroji a zda elektroinstalace ve vašem bytě či domě odpovídá hodnotám uvedeným na štítku přístroje.
- Tento elektrospotřebič může být napojen na elektrickou zásuvku bez zemnění (třída ochrany II, přístroje s dvojitou izolací ).

## 4- ZABEZPEČENÍ

### Teplná pojistka

- V případě nadměrného zahřívání bezpečnostní teplná ochrana vypne chod přístroje. Jakmile dojde k poklesu teploty a k ochlazení přístroje, přístroj se opět automaticky zapne. Pokud přehřívání přístroje přetrvává bez toho, aby se přístroj vzápětí zchlazoval, nebo je přehřívání čím dál častější, teplná pojistka definitivně přístroje vypne. V tom případě je nutné nechat přístroj přezkoušet v autorizovaném servisním středisku.

## 5- PROVOZ

Než radiátor uvedete do provozu, přesvědčte se, že:

- Poloha přístroje odpovídá poloze popsané v návodu k obsluze,
- Mřížky vstupu a výstupu vzduchu nejsou ničím blokovány a že žádná překážka nebrání proudění vzduchu.
- Přístroj musí být umístěn na vodorovné a stabilní ploše.

### • Volba funkcí :

Pomocí přepínače A nastavte požadovanou funkci tak, aby značka na ovládací byla oproti symbolu:

O : vypnutí

: studený ventilátor

: "Silence" 1000W (SO2020) nebo 1200W (SO2030)

: 2000W (SO2020) nebo 2400W (SO2030)

### • Světelná kontrolka:

- Kontrolka uvedení pod napětí C svítí, pokud je přístroj připojen k elektrické síti.

### • Termostat :

Regulace teploty se provádí nastavením ovladače termostatu B do příslušné polohy podle požadované teploty vytápění :

### • Ochrana proti mrazu (\*):

Tato poloha umožňuje automaticky udržovat stálou teplotu nad bodem mrazu 0°C a zajistit tak teplotu normálně izolovaných prostor proti zamrznutí v závislosti na příkonu vašeho přístroje a objemu vytápěného prostoru.

Zapojte radiátor do elektrické sítě a nastavte regulátor teploty B tak, aby byla značka na termostatu oproti symbolu " \* ".

Pootočením A vyberte některou z těchto funkcí: nebo

### • Ventilátor studeného vzduchu

Tato funkce umožňuje v letních měsících použít konvektorové těleso jako pomocný ventilátor.

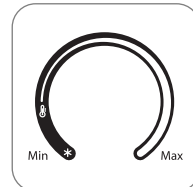

## 6- MONTÁŽ NA STĚNU

Přístroj je možné upevnit na stěnu.

Upevněný přístroj musí být ve svislé poloze a ve správném směru (přepínač funkcí musí být nahoře, viz obr.1 ).

Dodržujte minimální vzdálenosti uvedené na obr. 1

Je-li přístroj zavěšený na stěně, je nutné ho upevnit pomocí nástěnného držáku (H), který je součástí dodaného příslušenství.

### Montáž na stěnu: Viz obr. 2

• Pomocí šroubů a odpovídajících hmoždinek upevněte nástěnný držák na stěnu ve směru označeném šipkou.

Zasuňte háček nástěnného držáku (I) pod rukojeť pro transport přístroje, a zacvakněte spodní háček nástěnného držáku (J) na přístroj.

### Sejmutí přístroje: Viz obr. 3

• Držte přístroj a zatlačte spodní jazýček nástěnného držáku.

• Uvolněte spodní část přístroje.

• Nadzdvihněte přístroj a sundejte ho z horního háku.

## 7 - ÚDRŽBA

• Před každou údržbou odpojte elektrospotřebič ze sítě. Než přistoupíte k údržbě, nezapomeňte odpojit přístroj ze sítě.

• K čištění použijte lehce navlhčené hadříky. Přístroj můžete čistit vlhkým hadříkem.

• Důležité upozornění: nikdy nepoužívejte brusné čisticí prostředky, mohli byste narušit povrch přístroje.

• Doporučujeme vám čistit vstupní a výstupní mřížku alespoň jednou ročně (k odstranění prachu ze vzduchových mřížek můžete použít vysavač).

## 8 - USKLADNĚNÍ PŮPRVA

• Před uskladněním elektrospotřebiče je možné omotat přívodní šňůru kolem nožních opěr a uchytit konec kabelu pérovou úchytkou (H).

• Než omotáte přívodní šňůru kolem elektrospotřebiče, musíte počkat, než konvektorové těleso úplně vychladne.

• Pokud konvektor delší dobu nepoužíváte, uskladněte ho v suché místnosti.

## 9 - V PŮÍPADĚ PROBLÉMU

• Elektrospotřebič sami nikdy nerozebírejte. Neodborně opravený přístroj může být pro uživatele zdrojem nebezpečí.

• Než se obrátíte na jednu z autorizovaných záručních a pozáručních opraven naší sítě, ujistěte se že :

- elektrospotřebič je v normální provozní poloze

- nic nezakrývá mřížky přívodu a odvodu vzduchu.

## 10 - PODÍLEJME SE NA OCHRANĚ ŽIVOTNÍHO PROSTŘEDÍ !

Váš přístroj obsahuje čtené, hodnotitelné nebo recyklovatelné materiály. Svěřte jej sběrnému místu nebo, neexistuje-li, smluvnímu servisnímu středisku, kde s ním bude naloženo odpovídajícím způsobem.



**Dmuchawa Sprinto Silence zapewni Ci optymalny komfort i bardzo niski poziom hałasu: 4 razy bardziej cicha w pozycji 1000W (SO2020) / 1200W (SO2030).\***

## 1- WAŻNE ZALECENIA

Należy uważnie zapoznać się z niniejszą instrukcją i przestrzegać następujących zaleceń:

- Dla Twojego bezpieczeństwa, urządzenie to spełnia wymogi obowiązujących norm i przepisów (Dyrektywy Niskonapięciowe, przepisy z zakresu kompatybilności elektromagnetycznej, normy środowiskowe...).
- Przed każdym użyciem należy sprawdzić stan ogólny urządzenia, elektryczne przewody zasilające oraz gniazdka elektryczne.
- Urządzenie to nie powinno być używane przez osoby (w tym przez dzieci), których zdolności fizyczne, sensoryczne lub umysłowe są ograniczone, ani przez osoby nie posiadające odpowiedniego doświadczenia lub wiedzy, chyba że osoba odpowiedzialna za ich bezpieczeństwo nadzoruje ich czynności związane z użytkowaniem urządzenia lub udzieliła im wcześniej wskazówek dotyczących jego obsługi.
- Należy dopilnować, aby dzieci nie wykorzystywały urządzenia do zabawy.
- Niniejsze urządzenie jest przeznaczone wyłącznie do użytku domowego. Nie nadaje się do użytku przemysłowego.
- Nie należy używać urządzenia w zapyłonym pomieszczeniu, ani w pomieszczeniach gdzie istnieje ryzyko powstania pożaru.
- Nie wkładać żadnych przedmiotów do wnętrza urządzenia (np igły...)
- Nie należy ustawiać aparatu bezpośrednio pod gniazdkiem wtyczkowym.
- Nie należy ciągnąć za kabel zasilania, lub aparat nawet przy wyłączeniu wtyczki z gniazdka ściennego.
- Rozwinąć kabel na całą długość przed każdym użyciem.
- Gwarancja traci swoją ważność w przypadku ewentualnego uszkodzenia spowodowanego nieprawidłową manipulacją.
- W razie uszkodzenia przewodu zasilającego, powinien on być wymieniony u producenta, w punkcie serwisowym lub przez osobę o równoważnych kwalifikacjach, w celu uniknięcia zagrożenia.
- Jeśli urządzenie jest przymocowane do ściany, gniazdko wtyczkowe musi być łatwo dostępne.

## 2- WAŻNE OSTRZEŻENIA



- **UWAGA! Aby uniknąć niebezpieczeństwa przegrzania, NIGDY NICZYM NIE PRZYKRYWAĆ APARATU.**
- Nigdy nie używać grzejnika w pobliżu łatwopalnych przedmiotów i produktów (zastony, spryskiwacze, rozpuszczalniki, itp.)
- Nie używać tego aparatu w wilgotnym lokalu.
- Nigdy nie używać aparatu w położeniu nachylonym lub leżącym.
- Nie używać tego aparatu w pobliżu wanny, prysznicu, umywalki, basenu.
- **DBAJCIE O TO, ŻEBY DO WENTYLATORA NIE DOSTAŁA SIĘ WODA.**
- Nie dotykać aparatu mokrymi rękami.
- W przypadku dłuższej nieobecności: Ustawić przycisk A w pozycji O i wyjąć kabel z gniazdka.

## 3- NAPIĘCIE

- Przed pierwszym użyciem, sprawdzić czy napięcie instalacji elektrycznej odpowiada napięciu podanemu na aparacie i czy instalacja elektryczna dostosowana jest do mocy podanej na aparacie.
- Urządzenie można podłączyć do gniazdka bez uziemienia. Chodzi o urządzenie klasy II (podwójna izolacja el [□]).

## 4- PRZEDSIĘWZIĘCIA, DOTYCZĄCE BEZPIECZEŃSTWA

### Bezpiecznik ciepły

- W razie przegrzania, układ zabezpieczający wyłącza zasilanie aparatu i ponownie włącza go samoczynnie po ostygnięciu. Jeśli usterka nadal trwa lub pogarsza się, bezpiecznik ciepłoczuły wyłącza aparat i wówczas należy go oddać do zatwierzonego ośrodka naprawy.

## 5- OBSŁUGA URZĄDZENIA

Przed uruchomieniem aparatu upewnić się, że :

- Aparat jest ustawiony w pozycji zgodnej z opisem podanym w niniejszej instrukcji.
- Siatki wlotu i wylotu powietrza są całkowicie odsłonięte.
- Aparat stoi na statecznej płaszczyźnie poziomej.

### • Wybór funkcji :

Wybrać pożądaną funkcję przy pomocy wybieraka A , tak żeby znak ustawczy na wybieraku znalazł się naprzeciwko wybranego symbolu:

○ : Wyłącz

❄ : Wentylacja chłodna

☐ : "Silence" 1000W (SO2020) lub 1200W (SO2030)

☐ : 2000W (SO2020) lub 2400W (SO2030)

### • Wskaźnik:

- Wskaźnik zasilania C zapala się w chwili, gdy aparat jest podłączony do sieci.

### • Termostat :

Regulację temperatury wybieracie zgodnie z Waszym życzeniem przez obracanie włącznika B .

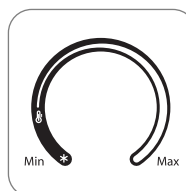

### • Pozycja temperatura nad punktem mrozu ( \* ) :

Powyższa pozycja pozwoli na automatyczne nastawienie temperatury na ponad 0°C z normalną izolacją cieplną, którego kubatura odpowiada wydajności Waszego urządzenia.

Podłączyć aparat do sieci i przekręcić pokrętkę B tak, żeby znak ustawczy na pokrętkę znalazł się naprzeciwko symbolu ( \* ) i przekręcić wybierak A , aby wybrać jedną z następujących funkcji: ☐ lub ☐

### • Pozycja nasysania zimnego powietrza ❄

Umożliwi Wam wykorzystanie Waszego urządzenia w lecie w funkcji wentylatora chłodzącego.

## 6- UMIESZCZENIE NA ŚCIANIE

Można używać aparatu w pozycji przymocowanej do ściany.

Należy go wówczas umieścić prostopadle z dobrej strony (pokrętko w strefie górnej, zobacz fig. 1).

Należy zachować minimalne odstępny, wskazane na rys. 1

Aparat należy bezwzględnie przymocować do ściany przy pomocy dostarczonego wspornika ściennego (H).

### Montaż: Zobacz fig. 2

- Przymocować wspornik ścienny przy pomocy dwóch śrub i odpowiednich kołków w kierunku określonym przez strzałkę.
- Wsadzić górny zaczep wspornika ściennego (I) pod uchwyt transportowy aparatu, i przypiąć dolny zaczep wspornika ściennego (J) do aparatu.

### Odczepienie aparatu: Zobacz fig. 3

- Przytrzymać aparat i wcisnąć dolny języczek wspornika ściennego.
- Uwolnić aparat od strony dolnej.
- Podnieść i uwolnić aparat od górnego zaczepu.

## 7 - KONSERWACJA

- Urządzenie przed jakimkolwiek zabiegiem konserwacyjnym musi być wyłączone z gniazdka.
- Można go delikatnie czyścić zwilżoną szmatką.
- WAŻNE : Nigdy nie wolno używać środków czyszczących mogących zniekształcić wygląd aparatu.
- Zalecamy czyszczenie kratki zasysania i wylotu powietrza przynajmniej raz na rok (w wypadku potrzeby użyjcie odkurzacza).

## 8- PRZECHOWYWANIE

- Należy bezwzględnie porządnie ostudzić aparat przed odstawieniem do przechowania.
- Przed początkiem przechowywania urządzenia należy przewód zasilający owinąć wokół podstawy i przymocować go przy pomocy klipsa przewodu (G).
- Urządzenie przez okres, kiedy nie jest używane musi być przechowywane w suchym miejscu.

## 9- PROBLEMY I USTERKI

- Urządzenia nigdy nie otwierajcie sami. Nieprawidłowo lub niefachowo naprawione urządzenie może zagrozić zdrowiu i bezpieczeństwu użytkownika.
- Zanim skontaktujecie się z warsztatem naprawczym naszej sieci obsługowej (patrz załączony spis) sprawdźcie:
  - czy urządzenie znajduje się w normalnej pozycji funkcyjnej
  - czy kratki zasysania i wylotu powietrza są przelotowe.

## 10 - BIERZMY CZYNNY UDZIAŁ W OCHRONIE ŚRODOWISKA!

Twoje urządzenie jest zbudowane z materiałów, które mogą być poddane ponownemu przetworzeniu lub recyklingowi.

W tym celu należy je dostarczyć do wyznaczonego punktu zbiórki.



Vaš puhač Sprinto tišina vam osigurava optimalni komfor s jano niskom razinom zvuka : 4 puta tiši u položaju 1000W (SO2020) / 1200W (SO2030).\*

## 1- VAŽNE NAPOMENE

Od osnovne je važnosti pažljivo pročitati ovu uputu i pratiti sljedeće preporuke:

- U cilju vaše sigurnosti, ovaj uređaj je u skladu s važećim normama i propisima (Direktiva o najnižem naponu, elektromagnetskoj kompatibilnosti, okolišu...).
- Prije svakog korištenja provjerite opće stanje uređaja, priključnog kabela te el. utičnice.
- Ovaj uređaj nije predviđen za uporabu od strane osoba (uključujući djecu) čije fizičke, osjetilne ili mentalne sposobnosti su smanjene, ili od strane osoba bez iskustva ili poznavanja, osim ako se one ne mogu okoristiti, putem posredovanja osobe zadužene za njihovu sigurnost, nadzorom ili prethodnim instrukcijama vezano za uporabu uređaja. Djecu treba nadzirati tako da se ni u kom slučaju ne igraju s uređajem.
- Ovaj uređaj namijenjen je samo za korištenje u kućanstvu. On se stoga ne može koristiti u industrijske svrhe.
- Uređaj ne koristite u zaprašenju sobi ili u prostoriji gdje postoji rizik od požara.
- Nikad ne uvodite predmete u unutrašnjost uređaja (npr : igle...)
- Ne postavljajte nikada uređaj neposredno ispod električne utičnice.
- Ne povlačite kabel za napajanje ili uređaj, čak i ako želite izvaditi utikač iz utičnice na zidu.
- Prije svakog korištenja sasvim odvijte žicu.
- U slučaju da je eventualno oštećenje uređaja prouzročeno nepravilnim rukovanjem, jamstvo je bezvrijedno.
- Ako je kabel napajanja oštećen, zamijeniti ga smije samo proizvođač, njegova služba postprodaje ili odgovarajuća stručna osoba, kako bi se izbjegla svaka opasnost.
- Ukoliko je uređaj postavljen na zid, utičnica treba biti dostupna.

## 2- VAŽNE NAPOMENE



- **POZOR: Kako biste izbjegli rizik od pregrijavanja, NIKADA NE PREKRIVAJTE UREĐAJ.**
- **Ne koristite vašu grijalicu u blizini zapaljivih predmeta i tvari (zavjese, aerosoli, razrjeđivači, itd.)**
- **Uređaj se ne smije koristiti u vlažnoj prostoriji.**
- **Uređaj nikada ne koristite u nagnutom ili polegnutom položaju.**
- **Uređaj se ne smije koristiti u blizini kade, tuša, lavaboa, bazena.**
- **Pazite da unutar uređaja ne utječe voda.**
- **Ne dirajte uređaj mokrim rukama.**
- **U slučaju dužeg odsustva : Postavite gumb A u položaj  i isključite iz mreže**

## 3- NAPON

- Prije prve uporabe provjerite da napon vaše elektroinstalacije odgovara naponu označenom na uređaju i da je vaša elektroinstalacija prilagođena snazi označenoj na uređaju.
- Uređaj se može uključiti u utičnicu bez uzemljenja. Ovaj ventilator je električni aparat klase II., (dakle s dvojnog izolacijom ).

## 4- SIGURNOSNE MJERE

### Termosigurač:

- U slučaju pregrijavanja, sigurnosni sklop prekida rad uređaj i ponovno ga pokreće nakon hlađenja. Ako se ta neispravnost ustali ili ako se pojača, toplinski osigurač potpuno će isključiti uređaj. U tom slučaju morate ga odnijeti u ovlaštenu servis.

## 5- RUKOVANJE

Prije uključivanja uređaja, budite sigurni:

- Da je uređaj u položaju kakav je opisan u uputstvu za uporabu.
- Da su rešetke za ulaz i izlaz zraka potpuno slobodne.
- Da je aparat u stabilnoj vodoravnoj ravni.

### • Odabir funkcije :

Označiti željenu funkciju, pomoću gumba A , postavljajući oznaku na gumbu nasuprot simbola :

 : Zaustavljanje

 : Hladna ventilacija

 : Silence" 1000W (SO2020) ou 1200W (SO2030)

 : 2000W (SO2020) ou 2400W (SO2030)

### • Signalna lampica:

- Signalna lampica napona C pali se čim je uređaj pod naponom.

### • Termostat :

Temperaturu možete podešavati prema potrebi okretanjem sklopke B .

### • Položaj - temperatura iznad točke zamrzavanja (\*):

Ovaj položaj omogućava podešiti temperaturu na stupanj viši od 0°C u sobi s normalnom termoizolacijom čije dimenzije odgovaraju kapacitetu vašeg uređaja.

Priključite uređaj i okrenite gumb B kako bi postavili oznaku na gumbu nasuprot simbola (\*) i okrenite gumb A da bi odabrali jednu od sljedećih funkcija:

 ou 

### • Položaj za podešavanje hladnog zraka

Ova funkcija je namijenjena za hlađenje zraka u toplim ljetnim danima.

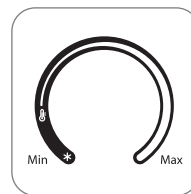

## 6- MONTAŽA

Vaš uređaj može se koristiti pričvršćen na zid.

Mora biti postavljen okomito i pravilno usmjeren (gumb u gornjoj zoni, vidjeti sliku 1)

Minimalne razdaljine opisane na slici 1. moraju se poštivati

Obavezno je pričvrstiti uređaj na zid pomoću zidnog nosača (H).

### Instaliranje: Vidjeti sliku 2

- Pričvrstite zidni nosač pomoću odgovarajućih vijaka i tiplova u smjeru pokazanim strelicom.
- Postavite gornju kuku zidnog nosača (I) ispod ručice za prenošenje i uglavite donju kuku zidnog nosača (J) na uređaj.

### Demontaža: Vidjeti sliku 3

- Pridržavajte uređaj i pritisnite donji jezičak zidnog nosača.
- Oslobodite uređaj sa donje strane.
- Podignite i skinite uređaj sa gornje kuke.

## 7- ODRŽAVANJE

- Prije čišćenja morate iskopčati uređaj iz struje.
- Moguće je očistiti uređaj vlažnom krpom.
- VAŽNO: Nikada ne koristite abrazivna sredstva koja bi mogla oštetiti vaš uređaj.
- Preporučamo očistiti rešetku na usisnom otvoru i otvor za ispuštanje zraka minimalno jednom godišnje (po potrebi možete koristiti usisavač).

## 8- SPREMANJE

- Obavezno je dobro ohladiti uređaj prije pospremanja.
- Prije spremanja i prenošenja namotajte kabel oko postolja uređaja; kraj kabla pričvrstite klipsom (G).
- Kada se ne upotrebljava, uređaj mora biti na suhom mjestu.

## 9- UKLANJANJE SMETNJI

- Nikad ne pokušavajte sami popravljati ventilator. Nestručno popravljanje moglo bi ugroziti zdravlje i sigurnost korisnika.
- Prije nego što se obratite ovlaštenom servisu, provjerite:
  - da je uređaj namješten na odgovarajuću funkciju
  - da li su rešetka usisnog otvora i otvor za ispuštanje zraka začepljeni.

## 10- ČUVAJTE SVOJ OKOLIŠ!

Vaš uređaj sadrži vrijedne materijale koji se mogu ponovno koristiti.  
Odložite na za to predviđeno mjesto.





Váš radiátor Sprinto Silence vám zaručuje optimálne pohodlie pri veľmi nízkom hluku: 4-krát tichší v polohe 1000 W (SO2020)/1200 W (SO2030).\*

## 1- UPOZORNENIA

Je potrebné, aby ste si pozorne prečítali tento návod a aby ste dodržiavali nasledujúce odporúčania:

- Aby bola zabezpečená vaša bezpečnosť, tento prístroj vyhovuje príslušným normám a nariadeniam (smernice o nízkom napätí, o elektromagnetickej kompatibilite, o ochrane životného prostredia...).
- Pred každým použitím skontrolujte, či sú prístroj, zástrčka a napájací kábel v dobrom stave.
- Tento prístroj nesmú používať osoby (vrátane detí), ktoré majú zníženú fyzickú, senzorickú alebo mentálnu schopnosť, alebo osoby, ktoré nemajú na to skúsenosti alebo vedomosti, okrem prípadov, keď im pri tom pomáha osoba zodpovedná za ich bezpečnosť, dozor alebo za to, že ich vopred poučí o používaní tohto prístroja.
- Je vhodné dohliadať na deti, aby ste si boli istý, že sa s týmto prístrojom nehrajú.
- Tento prístroj je určený iba na domáce používanie. Nie je teda možné ho používať na priemyselné účely.
- Tento prístroj nezapínajte v prašnej miestnosti ani v miestnosti, kde hrozí riziko požiaru.
- Do vnútra prístroja nikdy nekladajte žiadne predmety (napr.: ihly...)
- Prístroj neumiestňujte priamo pod elektrickú zásuvku.
- Pri vyťahovaní zástrčky zo zásuvky v stene neťahajte za prístroj ani za napájací kábel.
- Pred každým použitím úplne odtočte napájací kábel.
- Záruka neplatí, ak k poškodeniu došlo kvôli nesprávnemu používaniu.
- Ak je napájací kábel poškodený, je potrebné, aby ho vymenil výrobca, jeho popredajný servis alebo podobná kvalifikovaná osoba, aby sa predišlo nebezpečenstvu.
- Ak je prístroj upevnený na múre, zásuvka musí byť prístupná.

## 2- DO POZORNOSTI SPOTREBITEĽA

- **UPOZORNENIE:** Aby sa zamedzilo nadmernému prehriatiu prístroja, **PRÍSTROJ NIKDY NEPRIKRÝVAJTE.**
- Radiátor nepoužívajte v blízkosti horľavých predmetov a výrobkov (záclon, aerosólov, riedidiel, apod.)
- Je zakázané prístroj používať vo vlhkej miestnosti.
- Prístroj nikdy nepoužívajte v naklonenej polohe alebo položený ležmo.
- Je zakázané prístroj používať v blízkosti vane, sprchy, umývadla alebo bazénu.
- Dávajte veľký pozor, aby sa do vášho prístroja nedostala voda.
- Nedotýkajte sa prístroja vlhkými rukami.
- Ak sa vzdialíte na dlhšiu dobu: **Tlačidlo A dajte do polohy  a prístroj odpojte zo siete**



## 3- PREVÁDZKOVÉ NAPÄTIE

- Pred prvým použitím radiátora skontrolujte, či hodnoty napätia elektrickej siete zodpovedajú hodnotám uvedeným na prístroji a či je zariadenie prispôbené na napätie uvedené na prístroji.
- Váš prístroj sa môže zapojiť aj na neuzemnenú sieťovú zásuvku. Ide o prístroj triedy II (dvojitá elektrická izolácia ).

## 4- BEZPEČNOSTNÉ OPATRENIA

### Tepelné zabezpečenie

- V tom prípade, ak sa prístroj zohreje nad normálnu mieru, bezpečnostné zariadenie vypne chod prístroja. Keď teplota klesne a prístroj sa ochladí, toto zariadenie automaticky znovu uvedie prístroj do prevádzky. Ak sa prístroj aj naďalej prehrieva bez toho, aby sa ochladil, alebo k prehrievaniu prístroja dochádza stále častejšie, tepelná poisťka zastaví definitívne prevádzku prístroja. V tom prípade musíte prístroj zveriť na preskúšanie autorizovanému servisnému stredisku.

## 5- PREVÁDZKA PRÍSTROJA

Prv než radiátor uvediete do prevádzky, presvedčte sa, že:

- Poloha prístroja zodpovedá polohe predpísanej v návode na použitie.
- Mriežky vstupu a výstupu vzduchu nie sú ničím blokované a sú voľné.
- Prístroj je umiestnený na vodorovnej a stabilnej ploche.

### • Voľba funkcie :

Pomocou gombíka A zvolíte požadovanú funkciu tak, aby značka na gombíku bola oproti symbolu:

: vypnutie

: studený ventilátor

: "Silence" 1000W (SO2020) alebo 1200W (SO2030)

: 2000W (SO2020) alebo 2400W (SO2030)

### • Kontrolka:

- Kontrolka uvedenia pod napätie C svieti, akonáhle je prístroj pripojený na napätie.

### • Termostat :

Teplotu si môžete nastaviť podľa Vášho osobného želania tak, že pootočíte prepínačom B.

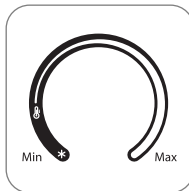

### • Nastavenie funkcie ochrana pred mrazom (\*):

Tato poloha Vám umožní automatické udržiavanie teploty nad 0°C v normálne tepelne izolovanej miestnosti, ktorej objem zodpovedá výkonu Vášho prístroja.

Zapojte radiátor do elektrickej siete a nastavte gombík B tak, aby bola značka na gombíku oproti symbolu (\*). Pootočením gombíka A zvolíte niektorú z týchto funkcií:

alebo

### • Nastavenie funkcie ventilátora so studeným vzduchom

Táto funkcia Vám umožní používať Váš teplovzdušný ventilátor ako doplnkový ventilátor v letných mesiacoch.

## 6- UCHYTENIE NA STENU

Prístroj sa dá použiť upevnený na stenu.

Musí byť vo vertikálnej polohe a v správnom smere (tlačidlo sa musí nachádzať vo vrchnej časti, vid' obr. 1)

Musia byť dodržané minimálne vzdialenosti opísané na obr. 1

Prístroj sa musí bezpodmienečne upevniť na stenu pomocou nástenného držiaka H, ktorý Vám bol dodaný v príslušenstve.

### Montáž: Vid' obr. 2

- Pomocou skrutiek a príslušných kôliček upevnite nástenný držiak na stenu v smere označenom šípku.
- Zasuňte vrchný háčik nástenného držiaka (I) pod rukoväť na transport prístroja, a zacvaknite spodný háčik nástenného držiaka (J) na prístroj.

**Montáž: Vid' obr. 2**

- Pomocou skrutiek a príslušných kolíčkov upevnite nástenný držiak na stenu v smere označenom šipkou.
- Zasuňte vrchný háčik nástenného držiaka ( I ) pod rukoväť na transport prístroja, a zacvaknite spodný háčik nástenného držiaka ( J ) na prístroj.

**Zvesenie: Vid' obr. 3**

- Držte prístroj a zatlačte spodný jazýček nástenného držiaka.
- Uvoľníte spodnú časť prístroja.
- Nadvihnite prístroj a zveste ho z vrchného háka.

**7- ÚDRŽBA**

- Pred každou údržbou musíte prístroj odpojiť zo siete.
- Prístroj čistite pomocou mierne navlhčenej handričky.
- **DÔLEŽITÉ UPOZORNENIE:** nikdy nepoužívajte brúsne prostriedky, mohli by porušiť povrch prístroja.
- Odporúčame Vám čistiť vstupnú a výstupnú mriežku vzduchu aspoň raz ročne. (ak je to nutné použite vysávač).

**8- SKLADOVANIE**

- Kým prístroj uložíte, nechajte ho poriadne vychladnúť.
- Pri odkladaní prístroja omotajte prívodný kábel okolo podstavca a koniec kábla upevnite pružnou záchytkou (G).
- Pokiaľ nebudete prístroj dlhší čas používať, skladujete ho v miestnosti, kde nie je vlhko.

**9- V PRÍPADE PROBLÉMOV**

- Nikdy sami prístroj nerozoberajte. Neodborne opravený prístroj môže byť pre užívateľa nebezpečný.
- Predtým, ako sa skontaktujete s jedným z našich autorizovaných servisných stredísk (zoznam vo Vašom potvrdenom záručnom liste), presvedčte sa, že :
  - prístroj je v normálnej prevádzkovej polohe ;
  - vstupná a výstupná mriežka vzduchu sú úplne odkryté.

**10 - PODIEĽAJME SA NA OCHRANE ŽIVOTNÉHO PROSTREDIA!**

Váš prístroj obsahuje cetné, zhodnotiteľné alebo recyklovateľné materiály.

Zverte ho zbernému miestu alebo, ak neexistuje, zmluvnému servisnému stredisku, kde s ním bude naložené zodpovedajúcim spôsobom.



Vaš kalorifer Sprinto Silence vam zagotavlja optimalno udobje z zelo nizkim zvočnim nivojem: 4 krat tišji v položaju 1000 W (SO2020) / 1200 W (SO2030).\*

## 1- POMEMBNA OPOZORILA

Pazljivo preberite navodilo in se držite naslednjih priporočil:

- Za zagotavljanje vaše varnosti naprava ustreza veljavnim standardom in predpisom (direktive za nizko napetost, elektromagnetno združljivost, okolje...).
- Pred vsako uporabo preverite celotno stanje naprave, električnega dovodnega kabla in električne vtičnice.
- Naprava ni predvidena za uporabo s strani oseb (kamor so vključeni tudi otroci) z zmanjšanimi fizičnimi, čutilnimi ali duševnimi sposobnostmi, ali oseb, ki nimajo izkušenj z napravo, oziroma je ne poznajo, razen če oseba, ki odgovarja za njihovo varnost, poskrbi za nadzor ali za predhodno usposabljanje o uporabi naprave. Poskrbeti je treba za nadzor otrok, da bi zagotovili, da se ne bodo igrali z napravo.
- Naprava je namenjena samo za uporabo v gospodinjstvih, zato je ni mogoče uporabljati v industrijske namene.
- Naprave ne uporabljajte v prašnih prostorih oziroma v prostorih, kjer je večja nevarnost požara.
- V notranjost naprave ne vtičajte nikakršnih predmetov (npr. igel...)
- Ne nameščajte naprave neposredno pod vtičnico.
- Ne vlecite električnega dovodnega kabla ali same naprave, da bi izvlekli vtičak iz zidne vtičnice.
- Pred vsako uporabo je potrebno kabel popolnoma odvit.
- Garancija ne velja v primerih, kadar pride do poškodbe zaradi neprimerne uporabe.
- Če je električni dovodni kabel poškodovan, ga mora zaradi nevarnosti električnega udara zamenjati proizvajalec, pooblaščen servisna delavnica ali pa oseba, ki ima primerno strokovno kvalifikacijo.
- Če napravo pritrjujete na steno, pazite, da ne boste onemogočili dostopa do vtičnice

## 2- POMEMBNO OPOZORILO



- **POZOR: NE POKRIVAJTE APARATA**, da ne bi prišlo do pregrevanja.
- Ne postavljajte aparata v bližino vnetljivih predmetov ali snovi (zavese, aerosoli, razredčila, itd.,...).
- Napravo se ne sme uporabljati v vlažni prostorih.
- Med uporabo aparat ne sme biti v nagnjenem ali ležečem položaju.
- Napravo se ne sme uporabljati v bližini bane, tuša, umivalnika, bazena.
- Pazite, da ventilator ne pride v stik z vodo.
- Ne prijemati napravo z mokrimi rokami.
- Če odpotujete za dalj časa: stikalo A nastavite v položaj ter napravo izklopite iz električnega omrežja

## 3 - NAPETOST

- Pred prvo uporabo aparata preverite, če je napetost napeljave takšna, kot je označena na aparatu in če je primerna glede na navedeno moč aparata.
- Napravo je mogoče priključiti v omrežje brez ozemljitve. Tip: Naprava II. razreda (dvojna el. izolacija ).

## 4- VARNOSTNI UKREPI

### Toplotna varovalka

- V primeru pregrevanja varnostna sklopka prekine delovanje naprave, po ohlajenju pa le-to ponovno priključi. V kolikor se takšna motnja ustali oz. celo pojača, toplotna varovalka izključi celotno napravo.

## 5- ROKOVANJE Z NAPRAVO

Pred vklopom aparata preverite :

- ali je položaj aparata tak kot je opisan v teh navodilih,
- ali sta vhodna in izhodna odprtina za zrak prosti oziroma, ali je vstop in izstop zraka neoviran,
- ali aparat res stoji v vodoravnem in stabilnem položaju.

### Izbira funkcij aparata :

Želena funkcijo aparata izberete s pomočjo gumba A , tako da oznaka na gumbu stoji nasproti znaka, ki ga izbirate :

: ustavitev

: pihanje mrzlega zraka

: "Silence" 1000W (SO2020) ali 1200W (SO2030)

: 2000W (SO2020) ali 2400W (SO2030)

### Kontrolne lučke:

- Kontrolna lučka vklopa napetosti C: kontrolna lučka se prižge, ko aparat priključite v električno omrežje.

### Termostat :

Regulacijo temperature lahko izberete po želji tako, da obrnete stikalo B .

### Položaj - temperatura nad 0°C (★) :

To položaj vam omogoči avtomatično nastavitve temperature nad 0°C v sobi z normalno toploto izolajto, katere dimenzije odgovarjajo zmogljivosti vaše naprave.

Priklopite aparat in obrnite gumb B tako, da bo oznaka na gumbu nasproti znaka (★) in obrnite gumb A za izbiro ene od naslednjih funkcij : ali

### Položaj za dovod hladnega zraka

Omogoča, da lahko vaš "grelec" uporabljate tudi poleti, kot hladilni ventilator.

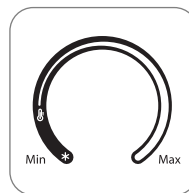

## 6- PRITRDITEV NA STENO

Aparat lahko namestite tudi na steno.

Nameščen mora biti v navpičnem položaju in v pravilni smeri (gumb mora biti na vrhu, glej sliko 1)

Upoštevati je treba minimalne razdalje, navedene na sl. 1

Pri pritrjevanju aparata na steno, obvezno uporabite priloženi stenski nosilec (H).

### Namestitev aparata na steno: glej sliko 2

• Pritrdite stenski nosilec z ustreznimi vijaki in čepki v smeri, ki jo označuje puščica.

• Vstavite zgornji jeziček stenskega nosilca (I) pod ročaj za prenašanje aparata in zapnite spodnji jeziček stenskega nosilca (J) v aparat.

### Snemanje aparata s stene: glej sliko 3

• Pridržite aparat in pritisnite na spodnji jeziček stenskega nosilca.

• Sprostite spodnji del aparata.

• Dvignite in snemite aparat z zgornjega jezička.

\* v primerjavi s prejšnjim modelom Sprinto enake moči

## 7- VZDRŽEVANJE

- Pred kakršnim koli vzdrževanjem je potrebno napravo potegniti iz vtičnice.
- Napravo lahko previdno obrišete z vlažno krpo.
- POMEMBNO: Nikoli ne uporabljajte abrazivna sredstva, ki bi lahko poškodovala vašo napravo.
- Mrežico za sesanje in pihanje zraka čistite vsaj enkrat letno. Priporočamo! (po potrebi uporabite sesalec).

## 8- POSPRAVLJANJE

- Preden aparat pospravite, se mora dobro ohladiti.
- Preden pospravite napravo, ovijte kabel okoli podstavka. Vtikač pritrдите na držalo (G).
- V času, ko naprave ne upravlja, jo pospravite na suho mesto.

## 9- PROBLEMI IN MONTNJE

- Naprave nikoli ne odpirajte sami. Napačno ali nestrokovno popravljena naprava lahko ogroža zdravje in varnost uporabnika.
- Preden boste poklicali strokovno servisno delavnico (glej seznam naše servisne mreže) preverite:
  - Ali je naprava v normalnem funkcijskem položaju.
  - Ali so mrežice za dovod in odvod zraka čiste.

## 10 - SODELUJMO PRI VAROVANJU OKOLJA!

Vaš aparat vsebuje številne dele, ki imajo svojo vrednost ali jih je se mogoče uporabiti. Oddajte ga na mestu za zbiranje odpadkov ali pa na pooblaščenem servisu, da bo sel v predelavo.



Citiți cu atenție aceste instrucțiuni, înainte de utilizarea aparatului și păstrați-le cu grijă.

RO

**Aeroterma dumneavoastră Srinto Silence vă asigură un confort optim cu un nivel sonor foarte redus: silențiozitate de 4 ori mai mare în poziția de 1000W (SO2020) / 1200W (SO2030).\***

## 1- ATENȚIE

Este important să citiți cu atenție acest manual și să respectați recomandările următoare:

- Pentru siguranța dumneavoastră, acest aparat este conform normelor și reglementărilor aplicabile (directivele privind echipamentele de joasă tensiune, compatibilitatea electromagnetă, mediul înconjurător, etc.).
- Înaintea fiecărei utilizări, verificați starea generală a aparatului, a prizei și a cablului.
- Acest aparat nu a fost conceput pentru a fi folosit de persoane (inclusiv copii) cu capacități fizice, senzoriale sau mintale diminuate sau de persoane fără experiență sau cunoștințe privind utilizarea unor aparate asemănătoare. Excepție constituie cazul în care aceste persoane sunt supravegheate de o persoană responsabilă de siguranța lor sau au beneficiat din partea persoanei respective de instrucțiuni prealabile referitoare la utilizarea aparatului. Este recomandată supravegherea copiilor, pentru a vă asigura că aceștia nu se joacă cu aparatul.
- Acest aparat este prevăzut numai pentru utilizare casnică. Nu poate deci fi folosit pentru treburi industriale.
- Nu puneți în funcțiune aparatul într-o încăpere plină de praf sau într-o încăpere ce prezintă riscuri de incendiu.
- Nu introduceți, niciodată, un obiect în interiorul aparatului (de ex.: ace, etc.).
- Nu amplasați aparatul sub o priză de curent electric.
- Nu trageți de aparat sau de cablul de alimentare pentru a scoate ștecherul din priză.
- Derulați complet cablul de alimentare, înainte de fiecare utilizare.
- Garanția va fi anulată în caz de eventuale stricăciuni rezultate printr-o utilizare defectuoasă.
- Dacă cablul de alimentare este deteriorat, trebuie să fie înlocuit de către fabricant, serviciul de service în garanție sau de o altă persoană de calificare similară pentru a evita orice pericol.
- Dacă aparatul este fixat pe perete, priza trebuie să fie accesibilă.

## 2- FOARTE IMPORTANT

- **ATENȚIE: Pentru a evita riscurile de supraîncălzire, NU ACOPERIȚI NICIODATĂ APARATUL CU VREUN ALT OBIECT.**
- Nu utilizați radiatorul în apropierea obiectelor și produselor inflamabile (perdele, aerosoli, solvenți, etc.)
- Nu utilizați aparatul în locuri cu umiditate crescută.
- Nu utilizați niciodată aparatul în poziție înclinată sau orizontală.
- Nu utilizați aparatul în apropierea căzilor, dușurilor, chiuvetelor, piscinelor.
- **NU LĂSAȚI NICIODATĂ CA APA SĂ PĂTRUNDĂ ÎN INTERIORUL APARATULUI.**
- Nu atingeți aparatul cu mâinile ude.
- În cazul în care absenteați mai mult timp: puneți butonul A în poziția  și scoateți aparatul dumneavoastră din priză.



## 3- TENSIUNE

- Înaintea primei utilizări, verificați ca tensiunea de la priză dumneavoastră să corespundă tensiunii indicate pe aparat și că instalația dumneavoastră de curent este adaptată puterii indicate pe aparat.
- Aparatul dumneavoastră poate funcționa cu o priză de curent fără legătură cu pământul. Este un aparat de clasa II (dublă izolare electrică ).

## 4- SECURITATE

### Securitate termică

- În caz de supraîncălzire, un dispozitiv automat întrerupe alimentarea aparatului și o reia numai după răcirea acestuia. Dacă defectul persistă sau se agravează, o siguranță termică întrerupe alimentarea aparatului; în acest caz se va apela la un centru de service autorizat, pentru repararea lui.

## 5- FUNCȚIONARE

Înainte de punerea în funcțiune a aparatului, verificați că:

- Este respectată poziționarea aparatului, așa după cum este descrisă în aceste instrucțiuni de utilizare.
- Grilele de intrare și ieșire a aerului sunt complet libere.
- Aparatul este amplasat în poziție orizontală și stabilă.

### • Alegerea funcției :

Alegerea funcțiunii dorite, cu ajutorul butonului A , plasând reperul butonului în dreptul simbolului:

O : oprire

 : ventilație rece

 : "Silence" 1000W (SO2020) sau 1200W (SO2030)

 : 2000W (SO2020) sau 2400W (SO2030)

### • Led:



Led de punere sub tensiune C; se aprinde imediat ce aparatul este pus sub tensiune.

### • Termostatul :

Reglajul temperaturii se face, în funcție de senzația dumneavoastră de confort, prin întoarcerea butonului B .

### • Poziția în afară de îngheț ( \* ) :

Această poziție vă permite să mențineți temperatura în mod automat deasupra lui 0°C într-o încăpere izolată în mod normal și al cărei volum corespunde puterii aparatului dumneavoastră.

Puneți aparatul în priză, plasați reperul butonului B în dreptul simbolului ( \* ) și selecționați, cu ajutorul butonului A , una din funcțiile următoare:  sau 

### • Poziția ventilație rece

Vă permite să utilizați radiatorul dumneavoastră suflant și ca ventilator în timpul verii.

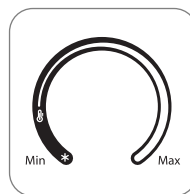

## 6- INSTALAȚIA DE PERETE

Aparatul poate fi utilizat fixat pe perete.

Trebuie amplasat vertical și în sensul corect (buton în zona superioară; vezi fig. 1)

Distanțele minime descrise la fig. 1 trebuie respectate

Este obligatoriu ca aparatul să fie fixat pe perete cu ajutorul suportului mural (H) furnizat.

\* comparativ cu modelul precedent Srinto cu o putere identică

**Instalare: A se vedea fig 2 .**

- Fixați suportul mural cu șuruburi și holtșuruburi adecvate, urmărind sensul indicat de săgeată.
- Introduceți cârligul superior al suportului mural (I) sub mânerul de transport al aparatului și fixați cârligul inferior al suportului mural (J) pe aparat.

**Dezinstalare: A se vedea fig. 3**

- Țineți aparatul să nu cadă și apăsați pe clapa inferioară a suportului mural.
- Desprindeți mai întâi de perete partea de jos a aparatului.
- Ridicați aparatul și scoateți-l din cârligul superior.

**7- ÎNTREȚINERE**

- Aparatul dumneavoastră trebuie scos din priză înainte oricărei operații de întreținere.
- Puteți să-l curățați cu un șifon ușor umed.
- **IMPORTANT:** nu utilizați niciodată produse abrazive pentru curățarea aparatului, deoarece riscați să stricați aspectul acestuia.
- Vă recomandăm să curățați grilele de intrare și ieșire a aerului cel puțin o dată pe an ; (curățați cu ajutorul unui aspirator dacă este necesar).

**8- STRÂNSUL APARATULUI**

- Este obligatoriu să lăsați aparatul să se răcească complet înainte de a-l strânge în locul în care vreți să-l depozitați.
- Pentru a strânge aparatului dumneavoastră, puteți să înfășurați cordoul în jurul piciorului aparatul și să-l agățați de dispozitivul de prindere a cordonului (G).
- Când nu folosiți aparatul, trebuie să-l așezați într-o încăpere neexpusă la umiditate.

**9- CÂND SE IVESC PROBLEME**

- Nu vă demontați niciodată aparatul singuri. Un aparat prost reparat poate prezenta o serie de riscuri pentru utilizator.
- Înainte de a contacta un Centru de service Rowenta autorizat (vezi lista de alături), asigurați-vă:
  - că aparatul se află în poziția normală de funcționare ;
  - că grilele de intrare și ieșire a aerului sunt complet destupate.

**10 - PROTEJATI MEDIUL ÎNCONJURĂTOR!**

- Aparatul dvs. conține materiale valorificabile, ce pot fi recuperate sau reciclate.
- Predați aparatul unui centru de colectare!



**A Sprinto Silence fűtőventilátor nagyon alacsony zajszintjével optimális kényelmet biztosít: 4-szer csendesebb 1000W (SO2020) / 1200W (SO2030) pozícióban. \***

## 1- FONTOS TUDNIVALOK

Figyelmesen tanulmányozza át a használati utasítást, és tartsa be az alábbi előírásokat:

- Biztonsága érdekében ez a készülék megfelel a hatályban lévő biztonsági szabványoknak és előírásoknak (kisfeszültségre, elektromágneses kompatibilitásra, környezetvédelemre stb. vonatkozó irányelvek).
- Minden használat előtt ellenőrizze a készülék állapotát, a villanyzsinórt és a konnektort.
- Tilos a készülék használata olyan személyek által (beleértve a gyerekeket is), akiknek fizikai, érzékelési vagy szellemi képességeik korlátozottak, valamint olyan személyek által, akik nem rendelkeznek a készülék használatára vonatkozó gyakorlattal vagy ismeretekkel. Kivételt képeznek azok a személyek, akik egy biztonságukért felelős személy által vannak felügyelve, vagy akikkel ez a személy előzetesen ismertette a készülék használatára vonatkozó utasításokat. Ajánlott a gyerekek felügyelete, annak érdekében, hogy ne játsszanak a készülékkel.
- Ez a készülék kizárólagosan háztartásban való felhasználásra készült, ipari felhasználásra nem alkalmas.
- A készüléket ne használja poros vagy fokozott tűzveszélynek kitett helyiségben.
- A készülékbe ne dugjon semmilyen tárgyat (pl. tűt stb.).
- Ne tegye a készüléket közvetlenül a dugalj alá.
- Ne húzza meg a vezetéket vagy a készüléket, még akkor sem, ha a fali konnektorból akarja kihúzni a csatlakozódugaszt.
- Tekerje ki teljesen a vezetéket minden használat előtt.
- A készülék helytelen kezelésének következtében létrejövő esetleges meghibásodás esetén a garancia érvénytelen.
- Ha a tápkábel megsérült, a veszélyek elkerülése érdekében, ki kell cseréltetni a gyártóval, annak értékesítés utáni szolgálatával vagy hasonló képesítéssel rendelkező személlyel.
- Ha a készüléket a falra rögzítették, a konnektornak elérhetőnek kell lennie.

## 2- FONTOS TUDNIVALOK



- **FIGYELEM : A túlmelegedés elkerülése érdekében, SOHA NE TAKARJA BE A KÉSZÜLÉKET.**
- Gyúlékony tárgyak és termékek közelében soha se használja radiátorát (pl. függöny, aeroszol termékek, hígítók, stb...)
- Ezt a készüléket nem szabad nedves helyiségben használni.
- A készüléket soha se használja megdőntve vagy lefektetve.
- Ezt a készüléket fürdőkád, tusoló, mosdó vagy medence közelében nem szabad használni.
- Ügyeljen arra, hogy a ventilátorba ne kerüljön víz.
- Nedves kézzel ne érjen a készülékhez..
- Amennyiben hosszabb ideig távol tartózkodik, helyezze az **A** gombot a **o** pozícióba, és a készüléket húzza ki az elektromos hálózathoz.

## 3- A FESZÜLTSG

- Mielőtt üzembehelyezné a készüléket, győződjön meg róla, hogy elektromos hálózati feszültsége megfelel a készüléken előírtak és van elegendő áramerősség.
- A készülék földelés nélkül is csatlakoztatható a hálózatba. A készülék a II. kategóriába tartozik (kettős el. szigetelés

## 4- BIZTONSÁGI ELŐÍRÁSOK

### Hőbiztosíték

- Rendellenes melegedés esetén biztonsági berendezés lezárja a készüléket és amint lehűlt, újraindítja. Szükség esetén a hőbiztosíték véglegesen leállítja a készüléket, amit aztán csak egy ezzel megbízott szervizben lehet javíttatni.

## 5- A KÉSZÜLÉK HASZNÁLATA

A készülék beindítása előtt győződjék meg az alábbiakról :

- A készülék az előírás szerinti helyzetben van.
- A levegő be- és kimeneteli rácsok teljesen szabadak.
- A készülék vízszintesen és stabilan áll.

### • Funkció kiválasztás :

Válassza ki a kívánt funkciót az **A** gomb segítségével oly módon, hogy a jelzés a kívánt funkcióval szemben legyen állítva.:

**o** : kikapcsolás

: hideg ventiláció

: "Silence" 1000W (SO2020) vagy 1200W (SO2030)

: 2000W (SO2020) vagy 2400W (SO2030)

### • Jelzőlámpa:

A "készülék feszültség alatt van" jelző C , kigyullad amint a készüléket áram alá helyezi.

### • Termosztát:

A hőmérséklet szabályozását kívánsága szerint válassza meg az **B** kapcsoló elforgatásával .

### • 0°C feletti hőmérséklet-fokozat (\*):

Ez a fokozat lehetővé teszi, hogy az Ön készüléke teljesítményének megfelelő méretű normális hőszigetelésű helyiségben a hőmérsékletet automatikusan 0°C fölé tartsa.

Kapcsolja be készülékét, fordítsa el a **B** gombot úgy, hogy az a " \*"-jelzéssel szemben legyen és fordítsa el az **A** gombot a következő funkciók kiválasztásához :

vagy

### • Hideg levegő fúvása

Lehetővé teszi Önnek, hogy a fűtőtestet nyáron hűsítő ventilátorként használja.

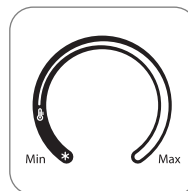

## 6- A KÉSZÜLÉK FALRA SZERELESE

Készülékét falra is lehet szerelni.

Függőlegesen kell állnia és a helyes irányban (a gombnak a felső részén kell lennie, ld. 1. ábra).

Az 1. ábrán feltüntetett minimális távolságokat be kell tartani

A készüléket csak a tartozékként adott szereléssel lehet a falra szerelni (H).

### Összeszerelés: ld. 2 ábra

- A fali tartót megfelelő csavarokkal és tiplikkel kell a nyíljal jelölt irányban felszerelni.
- A fali tartó felső horgát (I) helyezze a készülék fogójá alá és a fali tartó alsó horgát (J) klipszelje a készülékre.

### Leakasztás : Ld. 3 ábra

- Tartsa a készüléket és a fali tartó alsó nyelvét nyomja meg.
- Az alsó részt távolítsa el.
- Emelje le és távolítsa el a készüléket a felső horogról.

\* az előző, ugyanekkora teljesítményű Sprinto modellhez képest

## 7- KARBANTARTÁS

- A készülékelt bármilyen karbantartási művelet elvégzése előtt ki kell húzni a konnektorból.
- Tisztításhoz használhatunk enyhén megnedvesített rongyot.
- FONTOS : Rongáló, oxidáló hatású terméket soha ne használjon, mert azzal a készülék külsejét rongálja.
- A légbeszívó és a légkifúvó védőhálóját legalább évi egy alkalommal tisztítsa ki (szükség esetén használjon porszívót).

## 8- RAKTAROZÁS

- Hagyja a készüléket kihűlni, mielőtt elteszi.
- A készülék raktározása előtt a csatlakozó kábelt tekerje föl a készülék aljzatára és a végét erősítse a csipesszel a kábelhez (G).
- Amíg a készüléket nem használja, tárolja száraz helyen.

## 9- PROBLEMAK ES ÜZEMZAVAROK

- A készüléket ne szerelje szét. A rosszul vagy szakszerűtlenül javított készülék veszélyeztetheti a felhasználó egészségét és biztonságát.
- Mielőtt kapcsolatba lépne szervizhálózatunkkal (lásd a mellékelt listát), ellenőrizze:
  - hogy a készülék helyesen van-e üzembehelyezve
  - hogy a légbeszívó és légkifúvó védőhálója teljesen átengedi a levegőt.

## 10 - Első a környeztvédelem !

Az Ön terméke értékes újrahasznosítható anyagokat tartalmaz.

Kérjük készülékét ne dobja ki, hanem adja le az erre a célra kijelölt gyűjtőhelyen.





**Вашата вентилаторна печка Sprinto Silence ви осигурява максимален комфорт почти без шум : 4 пъти по-безшумна на позиция 1000W (SO2020) / 1200W (SO2030).\***

## 1- ВНИМАНИЕ

Да се прочете внимателно преди употреба на уреда и да се спазват следните инструкции:

- За вашата безопасност този уред съответства на стандартите и на действащата нормативна уредба (Нисковолтова директива, Директива за електромагнитна съвместимост, Материали в контакт с хранителни продукти, околна среда и др.).
- Преди всяко използване проверете общото състояние на уреда, на щепсела и на кабела.
- Уредът не е предвиден да бъде използван от лица (включително от деца), чиито физически, сетивни или умствени способности са ограничени, или лица без опит и знания освен ако отговорно за тяхната безопасност лице наблюдава и дава предварителни указания относно ползването на уреда. Наглеждайте децата, за да не играят с уреда.
- Този уред е предназначен единствено за употреба в домашни условия. Не трябва да бъде използван за промишлени цели.
- Не включвайте уреда в прашни помещения или такива, в които съществува опасност от пожар.
- Никога не поставяйте чуждо тяло в уреда (напр. игли и под.)
- Не поставяйте уреда непосредствено под електрически контакт.
- Не дърпайте захранващия или уреда, дори за да изключите щепсела от контакта на стената.
- Развивайте изцяло кабела преди всяко използване.
- Гаранцията се обезсилва при евентуални повреди, причинени от използване не по предназначение.
- Ако захранващият кабел е повреден, за да избегнете всякакъв риск, той трябва да се подмени от производителя, от сервиза, осъществяващ гаранционната му поръчка или от техник с подобна квалификация.
- Ако уредът се монтира на стена, контактът трябва да е достъпен

## 2- ВАЖНО

- **ВНИМАНИЕ** : За избягване на риска от прекалено затопляне **СЕ ПРЕПОРЪЧВА АПАРАТА ДА НЕ БЪДЕ ЗАКРИТ.**
- Да не се използва радиатора в близост с предмети и възпламенителни препарати /прегради, аерозол, разтворители и пр./
- Този апарат не трябва да се използва при наличието на влага.
- Забранена е употребата на апарата в наклонено или легнало положение.
- Не използвайте апарата в близост до бани, душове, мивки, басейни.
- **ВНИМАВАЙТЕ ДА НЕ ПОПАДНЕ ВОДА ВЪВ ВЕНТИЛАТОРА.**
- Не пипайте апарата с мокри (влажни) ръце.
- При дълго отсъствие: **Поставете бутон А на позиция  и изключете от захранването**



## 3- НАПРЕЖЕНИЕ

- Преди първа употреба да се провери че напрежението на инсталацията отговаря на това, указано върху апарата и че инсталацията е адаптирана за мощността на апарата.
- Възможно е уредът да бъде включен в контактна кутия без заземяване. Става въпрос за уред от II класа / двойна ел. изолация ).

## 4- УКАЗАНИЯ ЗА БЕЗОПАСНОСТ

### Бушон за температурата

- В случай на ненормално загряване, един модул за безопасност прекъсва работата на апарата и го включва автоматично отново след като изстине. Ако загряването се повтори или дори усили, то тогава изгаря термичния бушон на апарата и това прекратява работата му окончателно. След това апарата трябва да се занесе на поправка на оторизиран сервиз.

## 5- УПОТРЕБА

Преди пускане в употреба трябва да проверите че :

- Позицията на апарата отговаря на изискванията, описани в техн. описание
- Мрежата за влизане и излизане на въздух е изцяло свободна
- Апаратът е сложен в хоризонтално, стабилно положение

### • Избор на функцията :

Да се селектира желаната функция с помощ на копчето А , като се постави знака върху копчето срещу символа както следва :

 : спиране

 : студена вентилация

 : "Silence" 1000W (SO2020) или 1200W (SO2030)

 : 2000W (SO2020) или 2400W (SO2030)

### • Сигнал :

- Сигнал за поставяне под напрежение С. който светва когато апаратът се постави под напрежение.



### • Термостат :

Вие избирате температура според Вашето желание чрез бутона за включване (В) .

### • Положение на температурата над точката на замръзване ( \* ) :

Това положение дава възможност за автоматично регулиране на температурата над 0°C в стая с нормална температурна изолация, чийто размери отговарят на мощността на Вашия уред.

Включете апарата, превъртете копчето В така че знака да бъде срещу символа " \* " след което превъртете копчето А за да селектирате

следните функции  или 

### • Положение за вкарване на студения въздух:

Дава Ви възможността да използвате Вашия калорифер през лятото като вентилатор за охлаждане.

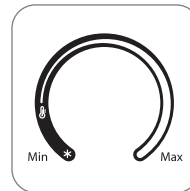

## 6- ЗАКАЧВАНЕ НА СТЕНА

Апаратът ви може да бъде използван и в стенно положение.

Сложете го вертикално в подходящото направление (копчето да бъде нагоре, гледайте рис. 1)

Минималните разстояния, описани във фиг.1, трябва да бъдат спазвани

Апаратът се обезпечавателно се закрепява на стената посредством доставената стенна подложка (Н).

**Монтаж - гледайте рис. 2 .**

- Да се закрепят стенната поставка с винтове и тъпи гвоздеи по направлението на стрелката.
- Горната кука на стенната поставка ( I ) да влезе под дръжката за транспорт на апарата и да се притисне долната кука на стенната поставка ( J ) върху апарата.

**Снемане на апарата - гледайте рис. 3 .**

- Да се поддържа апарата като се натиска долната клапа на стенната поставка.
- Да се освободи апарата отдолу.
- Да се повдигне и освободи апарата от горната кука.

**7- ПОДДЪРЖАНЕ**

- Преди да започнете да почиствате Вашия уред, той трябва да бъде изключен от контактната кутия.
- Може да почистите уреда с леко навлажен текстилен материал.
- ВАЖНО: Никога не използвайте абразивни продукти, които могат да надраскат Вашия апарат.
- Предпоръчваме почистването на засмукващата мрежичка да бъде направено чрез продухване на въздуха поне един път в годината (в случай на необходимост използвайте прахосмукачка).

**8- СЪХРАНЕНИЕ**

- Обезателно да се остави да истине апарата преди да се прибере.
- Преди съхранение на уреда, кабелът се навива около стойката на уреда, като неговият край се захваща с клипса на кабел (G).
- Когато уреда не се употребява, той трябва да бъде съхраняван на сухо място.

**9- ПРОБЛЕМИ И ПОВРЕДИ**

- Никога не разглобявайте уреда сами. Лошо поправен уред може да бъде опасен за потребителя му.
- Преди да се свържете с някой от нашите специализирани сервиси (прочетете приложения списък) проверете:
  - Дали уредът се намира в нормално положение за функциониране.
  - Дали мрежичките за засмукване и издухване на въздуха са изцяло проходими.

**10 - ЗАЩИТЕТЕ ОКОЛНАТА СРЕДА!**

Вашият електроуред съдържа материали, които могат да бъдат рециклирани. Отнесете го в най-близкия център за отпадъци.



**Sprinto Silence vantilatörünüz çok düşük ses seviyesiyle size mükemmel bir konfor sunar: 1000W (SO2020) / 1200W (SO2030) konumunda 4 kat daha sessiz.\***

## 1- UYARILAR

Bu uyarıları dikkatle okumanız ve ürünü önerilere uygun kullanmanız gerekmektedir:

- Güvenliğiniz açısından, bu cihaz normlara ve yönergelere uygundur (Alçak Gerilim, Elektromanyetik Uyumluluk ve Çevre Direktifleri...).
- Her kullanımdan önce cihazın prizini ve kablusunun iyi durumda olduğunu kontrol edin.
- Bu cihazın, fiziksel, duyuşsal ve zihinsel kapasite açısından yeterli olmayan kişilerce, bilgi ve deneyim sahibi olmayan kişilerce (çocuklar da dahil olmak üzere), bu kişilerin güvenlik, cihazın kullanımıyla ilgili talimatlar ve ön denetimden sorumlu bir kimsenin yardımının alındığı durumlarda dışında, kullanılmaması gerekir. Cihazla oynamadıklarından emin olmak için çocukların gözlem altında tutulması gerekir.
- Bu cihaz tamamen evde kullanılmak üzere tasarlanmıştır. Bu yüzden endüstriyel amaçlarla kullanılmamalıdır.
- Cihazınızı yangın tehlikesi olan yerlerde ve çok tozlu ortamlarda kullanmayın.
- Cihazın içine hiçbir cisim sokmayın (iğne gibi).
- Cihazı bir elektrik prizinin hemen altına koymayın.
- Duvardaki elektrik prizinden çıkarmak için dahi olsa, kabloyu veya aleti çekmeyin.
- Her kullanımdan önce kordonun sargısını tamamen açın.
- Yanlış kullanımdan doğacak hasarlarda garanti iptal edilir.
- Elektrik kablosu zarar görürse, herhangi bir tehlikeye yol açmaması için, üretici, satış sonrası servis veya bir uzman tarafından değiştirilmesini sağlayın.
- Eğer cihaz duvara tespit edilmişse, prize ulaşabilmesi gerekir

## 2- ÇOK ÖNEMLİ

- **DİKKAT : Fazla ısınma tehlikesinden korunmak için, HİÇBİR ZAMAN CİHAZIN ÜSTÜNÜ KAPATMAYIN.**
- **Radyatörünüzü (perdelere, basınçlı-püskürtmeli kaplar, eritici maddeler, vs.gibi) yanıcı eşya ve ürünler yakınında kullanmayın.**
- **Bu âletin nemli yerde kullanılmaması gerekir.**
- **Hiçbir zaman cihazı eğik veya yatık olarak kullanmayın.**
- **Bu âletin banyo küveti, duş, lâvabo, havuz yakınında kullanılmaması gerekir.**
- **Cihazınızın içine asla su girmemesine dikkat edin.**
- **Âlete ıslak elle dokunmayın.**
- **Uzun süre kullanamayacağınız zaman: A düğmesini o konumuna getirip cihazınızın fişini çekin**



## 3- AKIM

- İlk kullanımdan önce, elektrik tesisatınızın geriliminin cihazda yazılı olana uyup uymadığını ve tesisatınızın cihazda yazılı güce uygun olup olmadığını kontrol edin.
- Cihazınız toprak hatsız bir prizle çalışır. Bu cihaz II. sınıftır (çift elektrik izolasyonu ).

## 4- GÜVENLİK

### Termik emniyet

- Anormal ısınma halinde, bir güvenlik tertibatı âletin çalışmasını keser, soğuduktan sonra otomatik olarak tekrar çalıştırır. Arıza devam eder veya artarsa termik bir sigorta âleti tekrar çalışmayacak şekilde durdurur. O zaman âletin yetkili tamir servisine götürülmesi gerekir.

## 5- ÇALIŞMA

Cihazınızı çalıştırmadan önce:

- Bu bilgi notunda gösterilen cihaz pozisyonuna uyulmuş olmasına,
- Hava giriş ve çıkış ızgaralarının önünün tamamen açık olmasına,
- Cihazın yatay ve oynamayan bir düzleme konulmuş olmasına dikkat edin.

### Fonksiyon seçimi :

İstedığınız fonksiyonu, düğmenin işaretini sembolün karşısına getirerek, A düğmesi yardımıyla seçin:

○ : Durdurma

❄ : Soğuk hava

☐ : "Silence" 1000W (SO2020) veya 1200W (SO2030)

☐ : 2000W (SO2020) veya 2400W (SO2030)

### Gösterge :

- Akım göstergesi C , cihazınız akıma bağlandığı anda yanar.

### Termosta :

Sıcaklık ayarını, istediğiniz konuma gelinceye kadar B düğmesini çevirerek yapabilirsiniz .

### Donma noktası fonksiyonu \* :

Bu fonksiyon, hacmi cihazın kapasitesine uygun ve gerekli izolasyonu yapılmış bir odanın sıcaklığının otomatik olarak 0°C'nin üstünde tutulmasını sağlar.

Cihazınızı prize sokun ve düğmenin işaretini " \* " sembolünün karşısına getirmek üzere B düğmesini çevirin ve şu fonksiyonlardan birini seçmek için A düğmesini çevirin : ☐ veya ☐

### Soğuk üfleme konumu: ❄

Bu konum cihazınızı yaz aylarında normal bir vantilatör gibi kullanmanızı sağlar.

## 6- DUVARA YERLEŞTİRME

Cihazınız duvara tespit edilerek kullanılabilir.

Dikey şekilde ve doğru yönde yerleştirilmiş olması gerekir (düğme üst bölgede olacak; şekil 1 e bakınız)

Şek.1'de belirtilen asgari mesafelere uymak zorunludur

Cihazınızı duvara, cihazla birlikte verilen duvar desteğiyle tespit etmek mecburîdir (H).

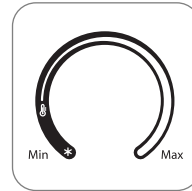

**Takma: Şek. 2 ya bakınız.**

- Duvar desteğini okla gösterilen yönde, uygun vida ve tespit elemanlarıyla tespit edin.
- (I) Duvar desteği üst çengelini, cihazın taşıma kulpunun altına sokun ve (J) duvar desteği alt çengelini cihaza kısıkaçlayın.

**Çıkarma: Şek. 3 ye bakınız.**

- Cihazı tutun ve duvar desteğinin alttaki çıkıntı kısmına bastırın.
- Cihazı altından çıkarın.
- Yukarı kaldırın ve cihazı üst cengelden çıkarın.

**7- BAKIM**

- Her türlü bakım işleminden önce fişini çekmeyi unutmayın.
- Cihazınızı hafif ıslak bir bezle temizleyiniz.
- ONEMLİ : Aletinizin görünüşünü bozma tehlikesi olduğundan, hiçbir zaman aşındırıcı madde kullanmayın.
- Hava giriş ve çıkış ızgaralarını yılda en az bir defa temizlemeniz önerilir (gerekirse elektrikli bir süpürgeyle temizleyin).

**8- SAKLAMA**

- Cihazınızı muhafaza için bir yere koymadan önce soğuması şarttır.
- Cihazınızı saklamak için, elektrik kablosunu cihazın ayağının etrafına sarep ucunu kilide takın (G).
- Cihazınızı kullanmadığınız zaman kuru bir ortamda saklayın.

**9- ARIZA HALİNDE**

- Cihazınızı hiçbir zaman kendiniz sökmeyin. Yanlış onarılmış bir cihaz kullanıcısı için tehlikeli sonuçlar doğurabilir.
- Yetkili Servis ağımıza bağlı merkezlerden (ilişikteki listeye bakınız) birini aramadan önce cihazınızda kontrol etmeniz gerekenler:
  - Cihazın normal çalışma konumunda olduğuna bakınız;
  - Hava giriş ve çıkış ızgaralarının tamamen açık olduğundan emin olunuz.

**Ο ανεμιστήρας σας Sprinto Silence διασφαλίζει βέλτιστη άνεση με ένα εξαιρετικά χαμηλό επίπεδο ήχου : 4 φορές λιγότερο θορυβώδης στη θέση 1000W (SO2020) / 1200W (SO2030).\***

## 1- ΠΡΟΕΙΔΟΠΟΙΗΣΕΙΣ

Είναι απαραίτητο να διαβάσετε προσεκτικά τις παρούσες οδηγίες χρήσεως και να ακολουθήσετε τις παρακάτω συστάσεις :

- Για την ασφάλειά σας, η παρούσα συσκευή έχει κατασκευαστεί σύμφωνα με τα εφαρμοστέα πρότυπα και κανονισμούς (Οδηγίες για Χαμηλή τάση, Ηλεκτρομαγνητική Συμβατότητα, Περιβάλλον...).
- Πριν από κάθε χρήση, ελέγχετε τη γενική κατάσταση της συσκευής, της πρίζας και του καλώδιου.
- Η παρούσα συσκευή δεν προορίζεται προς χρήση από άτομα (συμπεριλαμβανομένων των παιδιών) των οποίων η σωματική, αισθητήρια ή πνευματική ικανότητα είναι μειωμένη, ή από άτομα χωρίς εμπειρία ή γνώση ως προς τη χρήση, εκτός εάν τα άτομα αυτά βρίσκονται υπό επίβλεψη ή ακολουθούν προτερες οδηγίες που αφορούν στη χρήση της συσκευής από κάποιο άτομο που είναι υπεύθυνο ως προς την ασφάλειά τους. Τα παιδιά πρέπει να βρίσκονται υπό επίβλεψη προκειμένου να διασφαλιστεί ότι δεν θα χρησιμοποιήσουν τη συσκευή ως παιχνίδι.
- Η συσκευή προορίζεται αποκλειστικά για οικιακή χρήση. Δεν μπορεί να χρησιμοποιηθεί για βιομηχανικές εφαρμογές.
- Η συσκευή δεν πρέπει να λειτουργεί σε χώρο με σκόνης ή χώρο που παρουσιάζει πιθανό κίνδυνο πυρκαγιάς.
- Ποτέ μην τοποθετείτε οποιοδήποτε αντικείμενο στο εσωτερικό της συσκευής (π.χ. : βελόνες...)
- Μην τοποθετείτε τη συσκευή ακριβώς πάνω από ηλεκτρική πρίζα.
- Μην τραβάτε το καλώδιο της σύνδεσης ή τη συσκευή σας για να την αποσυνδέσετε από την πρίζα του τοίχου.
- Ξετυλίγεται εντελώς το καλώδιο πριν από κάθε χρήση.
- Η εγγύηση μπορεί να ακυρωθεί σε περιπτώσεις βλαβών που προέρχονται από ακατάλληλη χρήση.
- Εάν το καλώδιο ρεύματος έχει φθαρεί, πρέπει να αντικατασταθεί από την κατασκευάστρια εταιρεία, το εξουσιοδοτημένο κέντρο εξυπηρέτησης μετά την πώληση της κατασκευάστριας εταιρείας ή έναν εξειδικευμένο τεχνικό για να αποφευχθεί κάθε κίνδυνος ατυχήματος.
- Εάν η συσκευή είναι στερεωμένη στον τοίχο, η πρίζα θα πρέπει να είναι προσβάσιμη.

## 2- ΠΟΛΥ ΣΗΜΑΝΤΙΚΟ



- **ΠΡΟΣΟΧΗ: Προς αποφυγή κινδύνου υπερθέρμανσης, ΜΗΝ ΑΝΟΙΓΕΤΕ ΠΟΤΕ ΤΗ ΣΥΣΚΕΥΗ ΣΑΣ.**
- **Να μην χρησιμοποιείτε τη συσκευή καλοριφέρ κοντά σε εύφλεκτα αντικείμενα ή προϊόντα (κουρτίνες, αερισόλ, κλπ..)**
- **Η συσκευή αυτή δεν πρέπει να χρησιμοποιείται σε ένα υγρό χώρο.**
- **Να μην χρησιμοποιείτε τη συσκευή σε επικλινή ή οριζόντια θέση.**
- **Να μην χρησιμοποιείτε τη συσκευή μέσα σε χώρους όπως στο μπάνιο, στην ντουζίρα, το νυπτήρα και την πισίνα.**
- **Η ΣΥΣΚΕΥΗ ΣΑΣ ΔΕΝ ΠΡΕΠΕΙ ΝΑ ΕΡΧΕΤΑΙ ΣΕ ΕΠΑΦΗ ΜΕ ΤΟ ΝΕΡΟ.**
- **Να μην αγγίζετε την συσκευή σας με υγρά χέρια.**
- Σε περίπτωση παρατεταμένης αχρησίας : **Τοποθετήστε το κουμπί A στη θέση 0 και αποσυνδέστε τη συσκευή από το ρεύμα.**

## 3- ΤΑΣΗ

- Πριν απο την πρώτη χρήση, ελέγχετε ότι η τάση της εγκατάστασής σας αντιστοιχεί με αυτήν που απαιτείται για τη συσκευή σας και που αναγράφεται πάνω στην συσκευή, καθώς επίσης ότι η εγκατάστασή σας αντιστοιχεί με αυτήν της συσκευής σας.
- Η συσκευή σας μπορεί να λειτουργήσει με πρίζα ηλεκτρικού ρεύματος χωρίς γείωση. Η συσκευή αυτή ανήκει στην κατηγορία II (διπλή ηλεκτρική μόνωση ).

## 4- ΑΣΦΑΛΕΙΑ

### Θερμική ασφάλεια

- Σε περίπτωση που η συσκευή σας ξεπεράσει το κανονικό όριο θέρμανσης, ένα αυτόματος μηχανισμός ασφάλειας σταματάει αυτομάτως την λειτουργία της συσκευής και μετά από την απόκτηση κωωκικής θερμοκρασίας αυτομάτως μπεινει σε λειτουργία. Σε περίπτωση που η βλάβη συνεχίζει να υφίσταται, πέφτει η ασφάλεια και η συσκευή σας παύει να λειτουργεί οριστικά, στην περίπτωση αυτή θα πρέπει να την επισκευάσετε σε μια ειδικική υπηρεσία σέρβις.

## 5- ΛΕΙΤΟΥΡΓΙΑ

Πριν θέσετε τη συσκευή σας σε λειτουργία βεβαιωθείτε ότι :

- Η τοποθέτηση της συσκευής σας αντιστοιχεί με αυτήν που περιγράφεται στις οδηγίες χρήσεως
- Η συσκευή σας έχει τοποθετηθεί σε οριζόντια θέση και σε σταθερό επίπεδο
- Τα πλαίσια εισόδου και εξόδου αέρα είναι τελειώς ελεύθερα από τυχόν αντικείμενα

### • Επιλογή λειτουργιών :

Επιλέγεται τη λειτουργία που θέλετε, γυρνώντας τον διακόπτη A σε ευθυγράμμιση με ένα από τα ακόλουθα σύμβολα :

0 : πάυση

: ψυχρός αερισμός

: "Silence" 1000W (SO2020) ή 1200W (SO2030)

: 2000W (SO2020) ή 2400W (SO2030)

### • Φωτεινή ένδειξη :

- Φωτεινή ένδειξη πάυσης της συσκευής C , ανάβει όταν η συσκευή σας είναι εκτός λειτουργίας.

### • Θερμοστάτης :

Η ρύθμιση της θερμοκρασίας γίνεται ανάλογα με την επιθυμία σας και γυρίζοντας το διακόπτη B .

### • Σταθεροποιητής θερμοκρασίας πάνω από το 0°C \* :

Αυτή η θέση σας επιτρέπει να σταθεροποιήσετε αυτόματα μια θερμοκρασία πάνω από το 0°C σ'ένα χώρο που είναι κανονικά θερμαινόμενος και που αντιστοιχεί στην τάση της συσκευής σας.

Συνδέστε τη συσκευή σας και γυρίστε το διακόπτη B ούτως ώστε να ευθυγραμμιστεί με την ένδειξη του πλήκτρου " \* " και γυρίστε τη συσκευή σας στη θέση A για να επιλέξετε μία απο τις παρακάτω λειτουργίες : ή

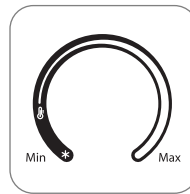

### • Θέση ψυχρού αερισμού:

Η θέση αυτή επιτρέπει να χρησιμοποιήσετε την λειτουργία αερισμού όπως ένας ανεμιστήρας για το καλοκαίρι.

## 6- ΕΓΚΑΤΑΣΤΑΣΗ ΣΤΟΝ ΤΟΙΧΟ

Η συσκευή σας μπορεί να χρησιμοποιηθεί και σε θέση τοίχου.

Πρέπει να είναι τοποθετημένη κάθετα προς την σωστή κατεύθυνση (ο διακόπτης στην επάνω ζώνη; βλέπε σχ 1)

Οι ελάχιστες αποστάσεις που αναφέρονται στην εικ.1 πρέπει να τηρούνται

Πρέπει να χρησιμοποιείτε τα στηρίγματα του τοίχου τα οποία σας παρέχονται, για να σταθεροποιήσετε τη συσκευή σας στον τοίχο (H).

**Εγκατάσταση: Βλέπε σχ. 2**

- Σταθεροποιήστε το στήριγμα του τοίχου με μια βίδα ακολουθώντας την κατεύθυνση των τόξων.
- Βάλτε το γάντζο στο πάνω σημείο του στηρίγματος του τοίχου (I) κάτω από τη χειρολαβή μετακίνησης της συσκευής, και σταθεροποιήστε τον εσωτερικό γάντζο του στηρίγματος του τοίχου (J) με την συσκευή σας.

**Ξεκρέμασμα: Βλέπε σχ. 3**

- Κρατώντας συγχρόνως τη συσκευή, πιέζετε την εσωτερική γλώσσα του στηρίγματος πάνω στον τοίχο.
- Αφαιρείτε τη συσκευή σας από κάτω.
- Βγάζετε και απομακρύνετε τον επάνω γάντζο της συσκευής σας.

**7- ΣΥΝΤΗΡΗΣΗ**

- Για την οποιαδήποτε διαδικασία συντήρησης πρέπει να βγάξετε από την πρίζα τη συσκευή σας.
- Μπορείτε να καθαρίζετε την συσκευή σας με ένα ελαφρώς υγρό πανί.
- ΠΟΛΥ ΣΠΟΥΔΑΙΟ: Να μην χρησιμοποιείτε καθαριστικά προϊόντα, με κίνδυνο να καταστρέψετε την συσκευή σας.
- Σας συνιστούμε να καθαρίζετε το φράγμα εξαερισμού, το λιγότερο μια φορά το χρόνο (μπορείτε επίσης, εάν πρέπει να το καθαρίσετε με την ηλεκτρική σκούπα).

**8- ΑΠΟΘΗΚΕΥΣΗ**

- Είναι αναγκαίο να αφήνετε τη συσκευή σας να κρυώσει πριν την τακτοποιήσετε.
- Για να τακτοποιήσετε την συσκευή σας, μπορείτε να τυλίξετε το καλώδιο και να το τακτοποιείτε στην θήκη I. στο πίσω μέρος της συσκευής. (G).
- Όταν δεν χρησιμοποιείτε την συσκευή σας, πρέπει να την τοποθετείτε σε ένα στεγνό και καθαρό χώρο.

**9- ΣΕ ΠΕΡΙΠΤΩΣΗ ΠΡΟΒΛΗΜΑΤΟΣ**

- Μην επιχειρήσετε να επισκευάσετε μόνοι σας την συσκευή αυτή. Μια συσκευή που δεν έχει επισκευαστεί σωστά μπορεί στην συνέχεια να παρουσιάσει σοβαρές και επικίνδυνες βλάβες.
- Πρίν επικοινωνήσετε με ένα εξουσιοδοτημένο κέντρο σέρβις μετά την αγορά, πρέπει να είστε σίγουροι ότι η συσκευή σας :
  - βρίσκεται σε κανονική θέση λειτουργίας,
  - τα φράγματα για την είσοδο και έξοδο αέρα είναι ελεύθερα.

**10 - ΑΣ ΣΥΜΒΑΛΛΟΥΜΕ ΚΙ ΕΜΕΙΣ ΣΤΗΝ ΠΡΟΣΤΑΣΙΑ ΤΟΥ ΠΕΡΙΒΑΛΛΟΝΤΟΣ!**

Η συσκευή σας περιέχει πολλά αξιοποιήσιμα ή ανακυκλώσιμα υλικά.

Παραδώστε τη παλιά συσκευή σας σε κεντρο διαλογής ή ελλείψει τείου κέντρου σε εξουσιοδοτημένο κέντρο σέρβις το οποίο θα αναλάβει την επεξεργασία της.



Внимательно прочитайте перед использованием и сохраните.

RUS

**Ваш пылесос Sprinto Silence гарантирует вам оптимальный комфорт с очень низким уровнем шума: в 4 раза ниже при работе в режиме 1000W (SO2020) / 1200W (SO2030).\***"

## 1- ПРЕДУПРЕЖДЕНИЯ

- Внимательно прочитайте следующие рекомендации и соблюдайте их при использовании:
- В целях вашей безопасности данный прибор соответствует существующим нормам и правилам (Нормативные акты, касающиеся низкого напряжения, электромагнитной совместимости, охраны окружающей среды....).
- Каждый раз перед включением проверяйте исправное состояние прибора, розетки электропитания и шнура питания.
- Устройство не предназначено для использования людьми с ограниченными физическими и умственными способностями (включая детей), а также людьми, не имеющими соответствующего опыта или необходимых знаний. Указанные лица могут использовать данное устройство только под наблюдением или после получения инструкций по его эксплуатации от лиц, отвечающих за их безопасность. Следите за тем, чтобы дети не играли с устройством.
- Этот прибор предназначен только для бытового применения. Никогда не используйте его в промышленных целях.
- Не используйте прибор в запыленном помещении или в помещении с риском возникновения пожара.
- Никогда не вставляйте посторонние предметы внутрь прибора (например, иголки ....)
- Не устанавливайте прибор непосредственно под электрической розеткой.
- Не тяните за шнур питания или за прибор, даже для отключения из настенной розетки.
- Перед использованием полностью размотайте шнур.
- Гарантия аннулируется в случае возможных неисправностей, вызванных неправильной эксплуатацией прибора.
- Если шнур питания поврежден, в целях безопасности его замена выполняется производителем, или в соответствующем сервисном центре, или квалифицированным специалистом.
- Если вы крепите прибор на стену, предусмотрите легкий доступ к розетке.

## 2- ОЧЕНЬ ВАЖНО



- **ВНИМАНИЕ! Во избежание риска перегрева НИКОГДА НЕ НАКРЫВАЙТЕ ВАШ АППАРАТ.**
- Не используйте Ваш радиатор вблизи легковоспламеняющихся предметов (занавески, аэрозоли, растворители и т. д.).
- Данный аппарат не должен использоваться в сыром помещении.
- Не пользуйтесь аппаратом в наклонном и лежащем положении.
- Не устанавливайте аппарат непосредственно под электрической розеткой. Если Вы крепите прибор на стену, предусмотрите легкий доступ к розетке.
- Не пользуйтесь аппаратом вблизи ванной, душа, умывальника или бассейна.
- **НИКОГДА НЕ ДОПУСКАЙТЕ ПОПАДАНИЯ ВОДЫ ВНУТРЬ ПРИБОРА.**
- Не трогайте аппарат мокрыми руками.
- **В случае длительного отсутствия: установите переключатель А в положение  и отключите прибор от сети.**

## 3- НАПРЯЖЕНИЕ

- Перед первым использованием аппарата убедитесь, что напряжение вашей электросети соответствует мощности и напряжению, указанному на приборе. Рекомендуется подключать прибор в розетку с заземлением.
- Ваш прибор может работать без заземления. Он относится к классу II (двойная электроизоляция .

## 4- БЕЗОПАСНОСТЬ

### Защита от перегрева

- В случае аномального нагревания предохранительная система безопасности отключает аппарат, а после охлаждения вновь включает его автоматически. Если неполадки продолжаются или становятся серьезнее, термopредохранитель окончательно останавливает аппарат, в этом случае обращайтесь в уполномоченный сервисный центр.

## 5- ФУНКЦИОНИРОВАНИЕ

Перед включением аппарата убедитесь в следующем:

- Установка аппарата, рекомендуемая в данной инструкции, выполнена правильно.
- Проследите, чтобы ничто не препятствовало циркуляции воздуха.
- Прибор установлен на ровную и устойчивую поверхность.

### • Выбор функций:

Выберите желаемую функцию с помощью кнопки А, установив отметку кнопки напротив символа:

○ : Вкл.

 : Холодная вентиляция

 : "Silence" 1000W (SO2020) или 1200W (SO2030)

 : 2000W (SO2020) или 2400W (SO2030)

### • Световой указатель:

- Световой индикатор включения С загорается, как только Вы включите прибор.

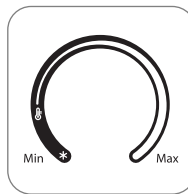

### • Термостат :

Регулировка температуры производится на ваш выбор посредством установки переключателя В.



### • Положение «анти-мороз» (\*):

Это положение позволяет автоматически поддерживать комнатную температуру выше 0°C в нормально изолированной комнате, объем которой соответствует мощности вашего прибора.

Включите прибор и поверните кнопку В, чтобы отметка кнопки находилась напротив символа «\*», затем поверните кнопку А, чтобы выбрать одну из двух следующих функций:  или 

### • Положение холодной вентиляции

Позволяет дополнительно использовать теплоэлектровентилятор летом в качестве вентилятора.

## 6- НАСТЕННОЕ КРЕПЛЕНИЕ

Ваш прибор может работать при настенном креплении.

Установите его вертикально в правильном направлении (кнопка в верхней зоне; см. рис. 1).

Следует соблюдать минимальные расстояния, представленные на рис.1

В обязательном порядке прикреплять аппарат к стене с помощью поставляемого настенного крепления (H).

### Сборка: См. рис. 2 .

- Привинтите настенное крепление с помощью винтов и соответствующих дюбелей в направлении, указанном стрелкой.
- Уберите верхний крючок настенного крепления (I) под ручку для транспортировки аппарата и прижмите нижний крючок настенного крепления (J) к аппарату.

\* по сравнению с предыдущей моделью Sprinto с аналогичной мощностью

**Снятие: См. рис. 3**

- Удерживайте аппарат, нажимая на верхнюю защелку настенного крепления.
- Снимите аппарат с нижнего крючка.
- Поднимите и снимите аппарат с верхнего крючка.

**7- УХОД**

- Перед любыми операциями по уходу прибор должен быть отключен от сети.
- Вы можете чистить его с помощью влажной тряпки.
- **ВАЖНОЕ ЗАМЕЧАНИЕ:** Никогда не пользуйтесь абразивными веществами во избежание повреждения поверхности аппарата.
- Рекомендуется прочищать решетки выпуска и забора воздуха один раз в год (при необходимости, пылесосом).

**8- ХРАНЕНИЕ И ТРАНСПОРТИРОВКА**

- Обязательно дайте прибору остыть перед тем, как его убрать.
- Перед тем, как убрать вентилятор, закрутите сетевой шнур вокруг ножки прибора и закрепите его конец зажимом (G).
- Неиспользуемый радиатор храните в сухом месте.

**9- В СЛУЧАЕ ВОЗНИКНОВЕНИЯ ПРОБЛЕМ**

- Никогда не разбирайте ваш радиатор сами. Неправильно исправленный прибор может быть опасным для использования.
- Перед тем, как обратиться в уполномоченный сервисный центр, проверьте следующее:
  - прибор находится в нормальном режиме функционирования;
  - решетки выпуска и забора воздуха ничем не закрыты.

**10 -НЕ ЗАГРЯЗНЯЙТЕ ОКРУЖАЮЩУЮ СРЕДУ!**

Ваш прибор содержит материалы, которые можно переработать и использовать вторично.

Отдайте его в пункт сбора вторсырья.





**Тепловий вентилятор Sprinto Silence забезпечує вам найкращий комфорт при надзвичайно низькому рівні шуму: зменшення шуму в 4 рази при роботі в положенні 1000Вт (SO2020) / 1200Вт (SO2030).\***

## 1 - ЗАСТЕРЕЖЕННЯ

Абсолютно необхідно, щоб ви уважно ознайомилися з інструкцією та дотримувалися наступних рекомендацій:

- В цілях вашої безпеки, цей прилад відповідає діючим нормам і стандартам (директиви щодо низької напруги, електромагнітної сумісності, навколишнього середовища...).
- Перед кожним використанням перевіряйте нормальний загальний стан приладу, вилки і проводу.
- Цей прилад не призначений для використання особами (в тому числі дітьми) з обмеженими фізичними здібностями, розумовими або сенсорними, а також особами, які не мають достатнього досвіду чи знань, без нагляду відповідальної за їх безпеку особи, або якщо їм не було попередньо надано інструкції щодо користування приладом. Треба обов'язково наглядати за дітьми, щоб вони не гралися з приладом.
- Цей прилад призначений тільки для домашнього використання, тому він не може застосовуватися для промислового вжиття.
- Не використовуйте прилад в запиленому приміщенні або в приміщенні, де існує ризик виникнення пожежі.
- В жодному разі не уставляйте будь-які речі усередину приладу (наприклад, голки...).
- Не розміщуйте прилад безпосередньо під розеткою живлення.
- Для вимкнення приладу з електромережі, не тягніть його за провід живлення або за сам прилад.
- Перед кожним використанням повністю розмотуйте провід.
- В разі ушкоджень, пов'язаних з неправильним використанням, гарантію буде скасовано.
- В разі ушкодження проводу живлення, щоб запобігти небезпеці, його необхідно замінити у виробника, у відділі післяпродажного обслуговування або в особи аналогічної кваліфікації.

## 2 - ДУЖЕ ВАЖЛИВО

- **Увага: щоб запобігти перегрівання, В ЖОДНОМУ РАЗІ НЕ НАКРИВАЙТЕ ПРИЛАД.**
- **Не користуйтеся приладом біля ванни, душу, умивальнику, басейну.**
- **Не користуйтеся приладом у вологому приміщенні.**
- **Тримайте прилад на відстані від будь-яких займистих об'єктів чи продуктів (завіс, аерозольних упакувань, розчинників, тощо ...).**
- **Завжди використовуйте прилад тільки у вертикальному становищі.**
- **Не торкайтеся приладу вологими руками.**
- **Стежте за тим, щоб в жодному разі вода не проникла усередину приладу.**
- **В разі довгої відсутності: виставте регулятор температури A в положення  і вимкніть прилад із електромережі .**



## 3 - НАПРУГА

- Перед першим використанням перевірте, що параметри вашої електромережі відповідають напрузі та потужності, що зазначені на приладі.
- Ваш прилад може бути увімкнений у розетку без заземлення. Апарат належить до класу II (подвійна електрична ізоляція .

## 4 - МІРИ БЕЗПЕКИ

Термічна безпека:

- В разі перегрівання, захисний пристрій перериває роботу приладу, а потім автоматично увімкне його після охолодження. Якщо недолік продовжує відчуватися або підсилюється, термічний запобіжник остаточно зупиняє прилад. В такому разі потрібно звернутися до уповноваженого сервісного центру.





## 5 - РОБОТА ПРИЛАДУ

Перед використанням приладу перевірте, що:

- становище приладу співпадає з описаним в даній інструкції
- грати надходження і виходу повітря повністю очищені
- прилад розміщено на стійкій горизонтальній поверхні.

### • Вибір функцій:

Виставте бажану функцію за допомогою регулятора A, виставивши відмітку проти значка:

-  : зупинка роботи
-  : Вентиляція холодним повітрям
-  : "Silence" 1000Вт (SO2020) або 1200Вт (SO2030)
-  : 2000Вт (SO2020) або 2400Вт (SO2030)

### • Індикатор:

- Індикатор увімкнення під напругу B (мал.3) засвілюється, як тільки прилад увімкнено під напругу.



### • Термостат

В залежності від вашого почуття комфорту, температуру можна регулювати за допомогою регулятора A (мал. 3).

### • Положення «Захист від замерзання» \* : \* :

В цьому положенні, в нормально ізольованому приміщенні, об'єм якого відповідає потужності вашого приладу (2000Вт), автоматично буде підтримуватися температура вища за 0°C.

Увімкніть прилад до електромережі та поверніть регулятор A (мал. 3), виставивши його відмітку проти значка « \* ».

За допомогою регулятора A виберіть одну з нижченаведених функцій:  або .

### • Вентиляція холодним повітрям :

Цей режим дозволяє застосування теплового вентилятора як додаткового вентилятора влітку.

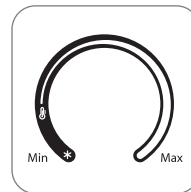

## 6 - Настінне розміщення

Ваш прилад може бути використано в настінному положенні.

Він повинен бути розташований горизонтально та у правильному напрямку (регулятор у верхній частині, дивиться мал. 1)

Необхідно дотримуватися вимог щодо мінімальних відстаней, зазначених на мал. 1.

Настінна фіксація приладу повинна бути здійснена обов'язково за допомогою стінної опори (H), наданої в комплекті.

### Установка: дивиться мал.2.

- Зафіксуйте стінну опору за допомогою відповідних шурупів та дюбелів згідно з напрямком, зазначеним стрілкою.
- Зачепіть верхній гак стінної опори (I) під ручкою для перенесення приладу та закріпіть нижній гак стінної опори (J) за прилад.

\* у порівнянні з попередньою моделлю Sprinto при тій же потужності

**Знімання: дивитися мал.3.**

- Притримуючи прилад, натисніть на нижній язичок стінної опори.
- Вивільніть прилад знизу.
- Трохи підніміть та зніміть прилад з верхнього гака.

**7 - ДОГЛЯД**

- Обов'язково вимикайте прилад перед будь-якою операцією по догляду.
- Прилад можна чистити за допомогою злегка змоченої ганчірки.
- **ВАЖЛИВО:** ніколи не використовуйте абразивні засоби, які можуть ушкодити поверхню приладу.
- Ми радимо вам очищувати ґрати надходження і виходу повітря принаймні один раз на рік (в разі необхідності, за допомогою пилососу).

**8 - ЗБЕРІГАННЯ ПРИЛАДУ**

- Перед тим, як прибрати прилад, обов'язково дайте йому охолонути.
- Для того, щоб прибрати прилад, ви можете обкрутити провід навколо ніжки апарату і закріпити його кінець за допомогою фіксатора (G).
- Коли ви не користуєтеся приладом, зберігайте його в сухому приміщенні.

**9 - В РАЗІ НЕСПРАВНОСТІ**

- В жодному разі не розбирайте прилад самостійно. Використання погано відремонтованого апарату може бути небезпечним для споживача.
- Перед тим, як звернутися до уповноваженого сервісного центру нашої мережі (дивитися блакитний номер, зазначений наприкінці інструкції), перевірте, що:
  - регулятори приладу знаходяться в становищі, відповідному до роботи;
  - ґрати надходження і виходу повітря повністю очищені.

**10 - ПРИЙМАЙТЕ УЧАСТЬ В ОХОРОНІ НАВКОЛИШНЬОГО СЕРЕДОВИЩА**

Ваш прилад містить в собі численні комплектуючі, виготовлені з цінних матеріалів або з матеріалів, що можуть бути використані повторно. Після закінчення строку служби приладу здайте його в пункт приймання або, через відсутність такого, в уповноважений сервісний центр для подальшої обробки.



请在使用前认真地看懂说明书，并且将说明书保存好。

"Sprinto Silence電暖器舒適耐用, 噪音極小: 在1000W (SO2020)/1200W(SO2030)\* 位置, 噪音降低四倍。"

## 1- 注意事項

- 請仔細閱讀該說明書，並遵守以下使用規則：
- 為了確保您的安全，該電暖器符合現行的標準和法規（包括低壓指令、電磁兼容、環境保護等標準）
- 每次使用前，請先檢查電暖器機身、插頭和電源線是否完好。
- 肢體、感官或智力有障礙的成人(或兒童)，或對該電器無任何操作經驗和常識的人，請勿使用該電暖器。除非有專人在場負責照看他們的安全，並事先給他們解釋該電器的操作規則。請監督好兒童，不要讓他們隨意擺弄該電器。
- 該電暖器設計為家居使用，不可用作工業用途。
- 在有火災危險或有很多粉塵的場所，請勿使用該電暖器。
- 請勿將任何異物伸入該電器。(譬如針等物體)
- 請勿將該電器放置於電源插座的下方。
- 請勿拉拽電器或電源線。切斷電源時，不要將電線從牆壁插座上拉扯下來。
- 每次使用前，請將電源線完全展開。
- 因使用不當而導致的電器損壞不在保修範圍之內。
- 如果電源線出現破損，應當由製造商的售後服務部門或其他專業人員來更換，以避免發生事故。
- 如果將電暖器固定在牆壁上，插頭應該處於合適的位置和高度。

## 2- 重要注意事項



- 注意：為避免所有的過熱危險，請不要將物件放在設備之上。
- 不要在易燃物件或產品（窗簾、氣溶膠、溶劑、等等...）附近使用取暖器。
- 此儀器不能用在潮濕的住所。
- 絕對不要將取暖器斜放或者臥放使用。
- 不要在靠近浴缸、淋浴器、盥洗室、游泳池等處用此儀器。
- 切勿讓水流進電暖爐內。
- 不要用潮濕的手碰儀器。
- 如果長時間不使用該電器，請將旋鈕 A 調到 ○ 位置，並拔掉電源線。

## 3- 电压

- 在首次使用之前，請檢查您電源裝置與取暖器上標出的電源要求相符合，並且與您取暖器上標出的功率相符合。
- 本電暖爐使用時可不必接駁地線，這是 II 級標準的電器（即雙絕緣電器 ）。

## 4- 安全

### 溫控安全裝置：

- 當儀器不正常發熱時，有一個安全裝置會關閉儀器，然後等儀器降溫後再自動將其啟動。如果不正常現象持續下去或者有擴大時，一個熱熔保險絲將最終關閉儀器。這時的儀器必須送到認可的服務中心修理。



## 5- 使用

在開啟使用設備之前，請確保：

- 您設備的放置方式符合本使用說明的規定。
- 空氣進口和出口柵沒有被堵塞。
- 設備在一水平面上放置並且穩定。

### • 功能的选择：

使用按钮 A 选择您希望的功能，将按钮的标志放在相应符号的正对面：

- ：停止
- ：冷通风
- ：“Silence” 1000瓦 (SO2020) 或 1200瓦 (SO2030)
- ：2000瓦 (SO2020) 或 2400瓦 (SO2030)

### • 指示灯：

- 接通电源指示灯 C。在设备接通电源后，该指示灯点亮。

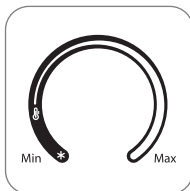



### • 温度调节器：

用户可根据本人的舒适感觉，通过旋钮 B 来调节温度。

### • 防霜功能 \*：

选择这一档，电暖炉能使一间保暖性较好的房间保持 0°C 以上温度，防霜范围视电暖炉功率大小而定。

接通设备电源，转动按钮 B 以使按钮标志正对著符号“\*”，随后转动按钮 A 来选择下述功能： 或 

### • 冷风功能：

在盛夏时，选择本档，电暖炉能当凉风扇使用。

## 6- 挂墙装置

您可将设备固定在墙上使用。

为此，请以垂直方式并沿正确方向安装设备（按钮在上部位置。见图 1）。

請遵守圖1中標明的最小距離。

请务必使用与设备一起提供的墙壁支撑（H）将设备固定在墙壁上。

### 安装：见图 2。

- 請遵守箭头方向，使用相应的螺钉和销钉固定墙壁支撑。
- 將牆壁支撐 (I) 上挂钩收到設備的移動把手下，將牆壁支撐 (J) 下挂钩夾在設備上。

\*和上一個功率相同的Sprinto產品比較

**拆卸：见图 3**

- 扶住设备，使其依靠在墙壁支撑的下舌片上。
- 从下部取出设备。
- 抬起设备，将设备从上部挂钩取出。

**7- 清理保养**

- 在一切清理保养之前，应先拔去电源插头。
- 用微湿的布擦净电暖炉。
- 注意：千万不能用研磨材料，不然会损坏仪器的表面。
- 用户每年至少洗清一次进风口护栅和吹风口护栅（必要时可用吸尘器吸去灰尘）。

**8- 储藏和搬运**

- 务必等到设备完全冷却之后才能收起设备。
- 储藏暖风机前，可把电源线绕在两脚之间，再把电源线端头卡在固定柱（G）上。
- 不使用时，暖风机须存放在乾燥的地方。

**9- 遇到故障时**

- 切勿擅自拆散暖风机。胡乱修理的电器会对使用者造成危险。
- 在与本厂指定的维修站联络之前（请阅所附的指定维修站名单），请用户先检查一下：
  - 暖风机是否调在正常的运行档位上；
  - 进风口护栅和吹风口护栅有否堵塞。