

ROWENTA

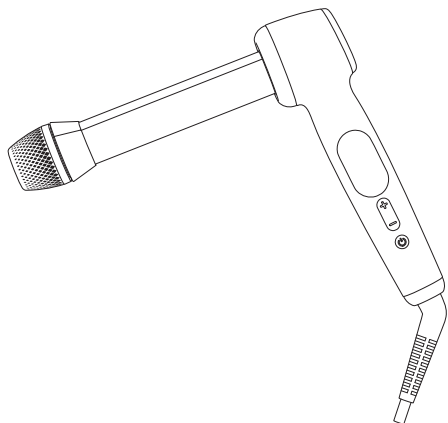

FR	LT
EN	LV
DE	PL
NL	CS
ES	SK
IT	HU
PT	BG
EL	RO
TR	SL
RU	SR
UK	HR
ET	BS

Twist curl - curler 3 in 1

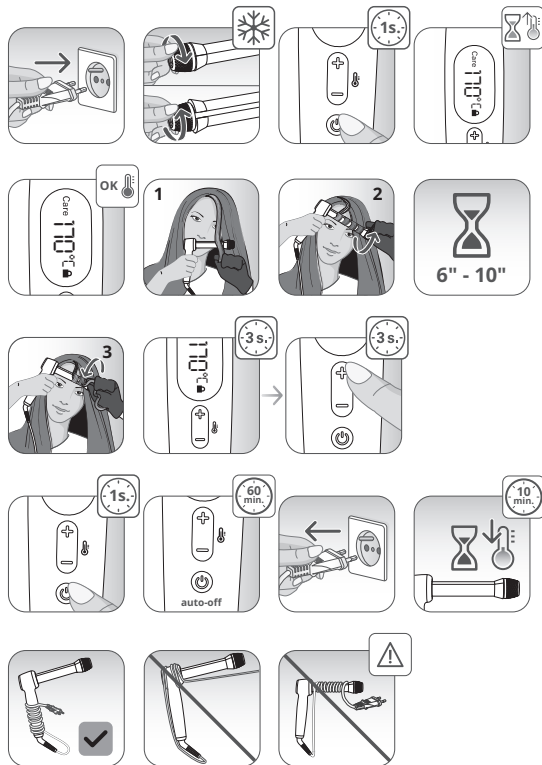
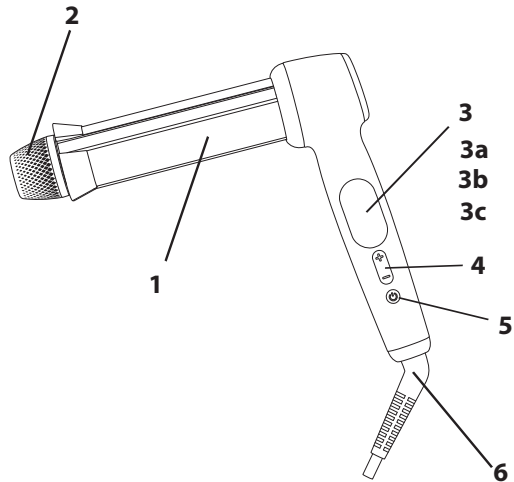

Lire attentivement le mode d'emploi ainsi que les consignes de sécurité avant toute utilisation.

GENERAL DESCRIPTION

- 1 – Mandrin ajustable (27/32/38 mm)
- 2 – Sélecteur de taille
- 3 – Ecran :
 - 3a – position de la température
 - 3b – Indicateur de la température
 - 3c – Indicateur de verouillage
- 4 – Réglage de la température
- 5 – Interrupteur marche / arrêt
- 6 – Cordon d'alimentation

CONSEILS DE SECURITE

- Risque de brûlure. Gardez l'appareil hors de portée des jeunes enfants, en particulier pendant l'utilisation et le refroidissement.
- Lorsque l'appareil est connecté à l'alimentation, ne le laissez jamais sans surveillance.
- Placez toujours l'appareil avec le support, le cas échéant, sur une surface plane, stable et résistante à la chaleur.
- Pour votre sécurité, cet appareil est conforme aux normes et réglementations applicables (Directives Basse Tension, Compatibilité Electromagnétique, Environnement...).
- Les accessoires de l'appareil deviennent très chauds pendant l'utilisation. Evitez le contact avec la peau. Assurez-vous que le cordon d'alimentation ne soit jamais en contact avec les parties chaudes de l'appareil.
- Vérifiez que la tension de votre installation électrique correspond à celle de votre appareil. Toute erreur de branchement peut causer des dommages irréversibles non couverts par la garantie.
- Pour une protection supplémentaire, l'installation d'un dispositif à courant résiduel (RCD) ayant un courant de

fonctionnement résiduel nominal n'excédant pas 30 mA est conseillée dans le circuit électrique alimentant la salle de bain. Demandez conseil à l'installateur.

- L'installation de l'appareil et son utilisation doit toutefois être conforme aux normes en vigueur dans votre pays.
- ATTENTION : ne pas utiliser cet appareil près des baignoires, douches, lavabos ou autres récipients contenant de l'eau. 
- Lorsque l'appareil est utilisé dans une salle de bain, débranchez-le après usage, car la proximité de l'eau représente un danger, même lorsque l'appareil est éteint.
- Cet appareil n'est pas prévu pour être utilisé par des personnes dont les capacités physiques, sensorielles ou mentales sont réduites, ou des personnes dénuées d'expérience ou de connaissance, sauf si elles ont pu bénéficier, par l'intermédiaire d'une personne responsable de leur sécurité, d'une surveillance ou d'instructions préalables concernant l'utilisation de l'appareil.
- Cet appareil peut être utilisé par des enfants âgés de 8 ans et plus et des personnes ayant des capacités physiques, sensorielles ou mentales réduites ou un manque d'expérience et de connaissances, s'ils ont reçu un encadrement ou des instructions concernant l'utilisation de l'appareil en toute sécurité et comprennent les risques encourus. Les enfants ne doivent pas jouer avec l'appareil. Les enfants ne doivent ni nettoyer l'appareil ni s'occuper de son entretien sans surveillance. Il convient de surveiller les enfants pour s'assurer qu'ils ne jouent pas avec l'appareil.
- Si le câble d'alimentation est endommagé, il doit être remplacé par le fabricant, son service après vente ou des personnes de qualification similaire afin d'éviter un danger.

- N'utilisez pas votre appareil et contactez un Centre Service Agréé si : votre appareil est tombé, s'il ne fonctionne pas normalement.
- L'appareil doit être débranché : avant le nettoyage et l'entretien, en cas d'anomalie de fonctionnement, dès que vous avez terminé de l'utiliser, si vous quittez la pièce, même momentanément.
- Ne pas utiliser si le cordon est endommagé.
- Ne pas immerger ni passer sous l'eau, même pour le nettoyage.
- Ne pas tenir avec les mains humides.
- Ne pas tenir par le boîtier qui est chaud, mais par la poignée.
- Ne pas débrancher en tirant sur le cordon, mais en tirant par la prise.
- Ne pas utiliser de prolongateur électrique.
- Ne pas nettoyer avec des produits abrasifs ou corrosifs.
- Ne pas utiliser par température inférieure à 0 °C et supérieure à 35 °C.

GARANTIE

Votre appareil est destiné à un usage domestique seulement. Il ne peut être utilisé à des fins professionnelles. La garantie devient nulle et invalide en cas d'utilisation incorrecte.

UTILISATION

- Attention : utilisation sur cheveux secs, les cheveux doivent être démêlés, propres et secs.
- Tournez l'embout à froid pour sélectionner la taille de mandrin dont vous avez besoin.
- Mettez le gant, enrroulez la mèche autour du mandrin.
- Après quelques secondes de fixation, déroulez-la dans la direction opposée.
- Vous ne pouvez pas modifier les réglages de votre appareil une fois qu'il est allumé : cet appareil est équipé d'une fonction de verrouillage automatique. Appuyez sur le

bouton + ou – pendant 3 secondes pour le déverrouiller. Changer la taille du mandrin uniquement quand l'appareil est revenu à la température ambiante. Placez le produit sur le tapis résistant à la chaleur entre chaque utilisation.

PARTICIPONS À LA PROTECTION DE L'ENVIRONNEMENT!



① Votre appareil contient de nombreux matériaux valorisables ou recyclables.

➔ Confiez celui-ci dans un point de collecte ou à défaut dans un centre service agréé pour que son traitement soit effectué.



Points de collecte sur www.quefairedemesdechets.fr
Privilégiez la réparation ou le don de votre appareil !

Ces instructions sont également disponibles sur notre site Internet www.rowenta.com

Read the instructions carefully as well as the safety guidelines before use.



GENERAL DESCRIPTION

- 1 – Adjustable Curling Barrel (27/32/38 mm)
- 2 – Curl setter ring
- 3 – Screen:
 - 3a – Temperature position
 - 3b – Temperature indicator
 - 3c – Lock indicator
- 4 – Temperature setting
- 5 – ON/OFF switch
- 6 – Swivel power cord

SAFETY

- Burn hazard. Keep appliance out of reach from young children, particularly during use and cool down.
- When the appliance is connected to the power supply, never leave it unattended.
- Always place the appliance with the stand, if any, on a heat-resistant, stable flat surface.
- For your safety, this appliance complies with the applicable standards and regulations (Low Voltage Directive, Electromagnetic Compatibility, Environmental...).
- The appliance's accessories become very hot during use. Avoid contact with the skin. Make sure that the supply cord never comes into contact with the hot parts of the appliance.
- Check that the voltage of your electricity supply matches the voltage of your appliance. Any error when connecting the appliance can cause irreparable harm, not covered by the guarantee.
- For additional protection, the installation of a residual current device (RCD) having a rated residual operating current not exceeding 30 mA is advisable in the electrical

circuit supplying the bathroom. Ask for installer for advice.

- The installation of the appliance and its use must however comply with the standards in force in your country.
- **WARNING:** do not use this appliance near bathtubs, showers, basins or other vessels containing water. 
- When the appliance is used in a bathroom, unplug it after use since the proximity of water presents a hazard even when the appliance is switched off.
- For other countries not subject to EU regulation. This appliance is not intended for use by persons with reduced physical, sensory or mental capabilities, or lack of experience and knowledge, unless they have been given supervision or instruction concerning use of the appliance by a person responsible for their safety. Children should be supervised to ensure that they do not play with the appliance.
- For other countries subject to EU regulation.  This appliance can be used by children aged from 8 years and above and persons with reduced physical, sensory or mental capabilities or lack of experience and knowledge if they have been given supervision or instruction concerning use of the appliance in a safe way and understand the hazards involved. Children shall not play with the appliance. Cleaning and user maintenance shall not be made by children without supervision.
- If the supply cord is damaged, it must be replaced by the manufacturer, its service agent or similarly qualified persons in order to avoid a hazard.
- Stop using your appliance and contact an Authorised Service Centre if:
 - your appliance has fallen.
 - it does not work correctly.

- The appliance must be unplugged: before cleaning and maintenance procedures, if it is not working correctly, as soon as you have finished using it, if you leave the room, even momentarily.
- Do not use if the cord is damaged.
- Do not immerse or put under running water, even for cleaning purposes.
- Do not hold with damp hands.
- Do not hold the appliance by the casing, which is hot, but by the handle.
- Do not unplug by pulling on the cord, rather pull out by the plug.
- Do not use an electrical extension lead.
- Do not clean with abrasive or corrosive products.
- Do not use at temperatures below 0°C and above 35°C.
- Your device is intended for household use only. It cannot be used for professional purposes. The warranty becomes void and invalid in the event of incorrect use.
- Don't use this appliance on animals.

GUARANTEE

Your appliance is designed for use in the home only. It should not be used for professional purposes. The guarantee becomes null and void in the case of improper usage.

USE

- Attention: use on dry hair, hair must be untangled, clean and dry.
- Turn the cool tip to select the mandrel size you need.
- Put on the glove, wind the lock around the mandrel.
- After a few seconds of setting, unwind it in the opposite direction.
- You cannot change the settings of your device once it is turned on: This device has an automatic function locking function. Press the + or – button for 3s to unlock it.

Change the size of the barrel only when the device has returned to ambient temperature. Place the product on the heat-resistant mat between each uses.

ENVIRONMENT PROTECTION FIRST!



① Your appliance contains valuable materials which can be recovered or recycled.

➔ Leave it at a local civic waste collection point.

These instructions are also available on our website
www.rowenta.com

Lesen Sie vor der Inbetriebnahme die
Gebrauchsanweisung und die
Sicherheitsvorschriften sorgfältig durch.

SICHERHEITSHINWEISE

- Verbrennungsgefahr. Gerät außer Reichweite von kleinen Kindern halten, insbesondere während des Gebrauchs und während das Gerät sich abkühlt.
- Gerät niemals unbeaufsichtigt lassen, wenn es mit der Stromquelle verbunden ist.
- Das Gerät immer mit dem Ständer, sofern vorhanden, auf eine hitzebeständige, feste, ebene Oberfläche stellen.
- Lesen Sie die Gebrauchsanleitung sorgfältig vor der ersten Inbetriebnahme ihres Gerätes durch. Eine unsachgemäße Bedienung entbindet den Hersteller von jeglicher Haftung. Um Ihre Sicherheit zu gewährleisten, entspricht dieses Gerät den gültigen Normen und Bestimmungen (Niederspannung, elektromagnetische Verträglichkeit, Umwelt...).
- Die Zubehörteile dieses Gerätes werden während des Betriebs sehr heiß. Vermeiden Sie es, sie mit der Haut in Kontakt zu bringen. Versichern Sie sich, dass das Stromkabel nicht mit den heißen Teilen des Geräts in Kontakt gerät.
- Überprüfen Sie, dass die Betriebsspannung Ihres Geräts mit der Spannung Ihrer Elektroinstallation übereinstimmt. Ein fehlerhafter Anschluss kann irreparable Schäden hervorrufen, die nicht von der Garantie abgedeckt sind.
- Zum zusätzlichen Schutz sollte das Gerät an den Stromkreis des Badezimmers mit einer Fehlerstrom-Schutzeinrichtung für Wechselstrom mit 30 mA Nennfehlerstrom angeschlossen werden. Lassen Sie sich von Ihrem Elektroinstallateur beraten.
- Die Installation des Geräts muss den in Ihrem Land gültigen Normen entsprechen.
- **WARNHINWEIS:** Verwenden Sie dieses Gerät nicht in der Nähe einer Badewanne, einer Dusche, eines Waschbeckens oder eines sonstigen Behälters, der Wasser enthält.



- Wenn das Gerät in einem Badezimmer eingesetzt wird, muss es nach dem Gebrauch ausgesteckt werden, da die Nähe von Wasser selbst bei ausgeschaltetem Gerät eine Gefahrenquelle darstellen kann.
- Dieses Gerät darf nicht von Personen mit eingeschränkten körperlichen, sensorischen oder geistigen Fähigkeiten benutzt werden. Das Gleiche gilt für Personen, die keine Erfahrung mit dem Gerät besitzen oder sich mit ihm nicht auskennen, außer wenn sie von einer für ihre Sicherheit verantwortlichen Person beaufsichtigt werden oder von dieser mit dem Gebrauch des Gerätes vertraut gemacht wurden. Kinder müssen beaufsichtigt werden, damit sie nicht mit dem Gerät spielen.
- Das Gerät darf von Kindern ab 8 Jahren und Personen, deren körperliche oder geistige Unversehrtheit oder deren Wahrnehmungsfähigkeit eingeschränkt ist, oder Personen mit mangelnden Kenntnissen und Erfahrungen benutzt werden, sofern sie beaufsichtigt werden oder eine Einweisung in den sicheren Gebrauch des Geräts erhalten haben und die damit verbundenen Risiken verstehen. Kindern sollte das Spielen mit dem Gerät untersagt werden. Kinder dürfen das Gerät ohne Aufsicht nicht reinigen oder warten.
- Wenn das Stromkabel beschädigt ist, darf es, um jedwede Gefahr zu vermeiden, nur vom Hersteller, dem Kundendienst oder ähnlich qualifizierten Personen ausgetauscht werden.
- Benutzen Sie das Gerät nicht und treten Sie mit einem zugelassenen Kundendienstcenter in Kontakt, wenn: das Gerät zu Boden gefallen ist und nicht richtig funktioniert.
- Das Gerät muss ausgesteckt werden: vor Reinigung und Wartung, bei Funktionsstörungen und sofort nach dem Gebrauch. Lassen Sie das Kabel niemals herunter hängen, oder in die Nähe von, oder in Berührung mit einer Wärmequelle oder einer scharfen Kante kommen.
- Wenn das Stromkabel beschädigt ist, darf das Gerät nicht benutzt werden.

- Nicht ins Wasser tauchen und nicht unter fließendes Wasser halten, auch nicht zur Reinigung.
- Fassen Sie das Gerät nicht mit feuchten Händen an oder wenn Sie barfuß sind.
- Fassen Sie das Gerät nicht am Gehäuse an, das heiß ist, sondern an den Griffen.
- Stecken Sie das Gerät nicht durch Ziehen am Stromkabel aus, sondern ziehen Sie den Stecker aus der Steckdose.
- Benutzen Sie kein Verlängerungskabel.
- Reinigen Sie das Gerät nicht mit scheuernden oder ätzenden Produkten.
- Betreiben Sie das Gerät nicht bei Temperaturen unter 0 °C oder über 35 °C. Legen Sie das Gerät nicht ab solange es eingeschaltet ist. Das Ansauggitter darf niemals abgedeckt werden. Reinigen Sie von Zeit zu Zeit das Ansauggitter um ein überhitzen des Gerätes zu vermeiden. Verwenden Sie nur original Zubehör. Das Gerät nie unbeaufsichtigt betreiben.

GARANTIE

Ihr Gerät ist nur für den privaten Hausgebrauch bestimmt. Es darf nicht zu beruflichen Zwecken verwendet werden. Bei unsachgemäßer Verwendung verliert die Garantie ihre Gültigkeit.

GEBRAUCH

- **Achtung:** Auf trockenem Haar verwenden, Haar muss entwirrt, sauber und trocken sein.
- Drehen Sie die Spitze, bevor sie aufheizt, um die gewünschte Größe des Aufsatzes auszuwählen.
- Ziehen Sie den Handschuh an und befestigen Sie die Spitze mit dem Verschluss.
- Drehen Sie sie nach einigen Sekunden in die entgegengesetzte Richtung.

- Sie können die Einstellungen Ihres Geräts nach dem Einschalten nicht mehr ändern: Dieses Gerät verfügt über eine automatische Funktionssperre. Drücken Sie die Taste + oder – 3 Sekunden lang, um die Sperre aufzuheben. Ändern Sie die Größe des Stabs erst, wenn das Gerät wieder auf Umgebungstemperatur abgekühlt ist. Legen Sie das Produkt nach jeder Verwendung auf die hitzebeständige Matte.

BEDEUTUNG DES SYMBOLS „DURCHGESTRICHENE MÜLLTonne“



Das auf Elektro- und Elektronikgeräten regelmäßig abgebildete Symbol einer durchgestrichenen Mülltonne weist darauf hin, dass das jeweilige Gerät am Ende seiner Lebensdauer getrennt vom unsortierten Siedlungsabfall zu erfassen ist.

GETRENNTE ERFASSUNG VON ALTGERÄTEN

Elektro- und Elektronikgeräte, die zu Abfall geworden sind, werden als Altgeräte bezeichnet. Besitzer von Altgeräten haben diese einer vom unsortierten Siedlungsabfall getrennten Erfassung zuzuführen. Altgeräte gehören insbesondere nicht in den Hausmüll, sondern in spezielle Sammel- und Rückgabesysteme.

Die getrennte Entsorgung eines Haushaltsgerätes vermeidet mögliche negative Auswirkungen auf die Umwelt und die menschliche Gesundheit, die durch eine nicht vorschriftsmäßige Entsorgung bedingt sind. Zudem ermöglicht wird die Wiederverwertung der Materialien, aus denen sich das Gerät zusammensetzt, was wiederum eine bedeutende Einsparung an Energie und Ressourcen mit sich bringt.

Enthalten die Produkte Batterien und Akkus oder Lampen, die aus dem Altgerät zerstörungsfrei entnommen werden können, sind Sie als Endnutzer gesetzlich dazu verpflichtet, diese vor der Entsorgung zu entnehmen und getrennt als Batterie bzw. Lampe zu entsorgen.

MÖGLICHKEITEN DER RÜCKGABE VON ALTGERÄTEN

Besitzer von Altgeräten aus privaten Haushalten können diese bei den Sammelstellen der öffentlich-rechtlichen Entsorgungsträger oder bei den von Herstellern oder Vertreibern im Sinne des ElektroG eingerichteten Rücknahmestellen unentgeltlich abgeben. Auskünfte zur nächsten Abfallsammelstelle erhalten Sie beim Hersteller oder Händler

DATENSCHUTZ

Wir weisen alle Endnutzer von Elektro- und Elektronikaltgeräten darauf hin, dass Sie für das Löschen personenbezogener Daten auf den zu entsorgenden Altgeräten selbst verantwortlich sind.

Diese Sicherheitshinweise sind auch auf unserer Website www.rowenta.com verfügbar.



Lees voor ieder gebruik de gebruiksaanwijzing en de veiligheidsvoorschriften aandachtig door.

VEILIGHEID

- Houd het apparaat uit de buurt van jonge kinderen, in het bijzonder tijdens de werking en het afkoelen.
- Als het apparaat op de voeding is aangesloten, laat het nooit zonder toezicht achter.
- Plaats het apparaat altijd met de stander, indien aanwezig, op een warmtebestendig, stabiel en vlak oppervlak.
- Voor uw veiligheid beantwoordt dit apparaat aan de toepasselijke normen en regelgevingen (Richtlijnen Laagspanning, Elektromagnetische Compatibiliteit, Milieu...).
- De accessoires van het apparaat worden tijdens het gebruik zeer heet. Vermijd contact met de ogen. Zorg dat het netsnoer nooit in contact komt met de hete delen van het apparaat.
- Controleer of de spanning van uw elektriciteitsinstallatie overeenkomt met die van het apparaat. Een verkeerde aansluiting kan onherstelbare schade veroorzaken die niet door de garantie gedekt wordt.
- Voor extra bescherming wordt aanbevolen om een aardlekschakelaar te installeren met een differentiaalstroom van maximaal 30 mA in het elektrische circuit van de badkamer. Vraag de installateur voor meer advies.
- De installatie van het apparaat en het gebruik moeten echter beantwoorden aan de in uw land geldende normen.
- **WAARSCHUWING:** gebruik dit apparaat niet in de buurt van badkuipen, douches, wasbakken of andere water bevattende reservoirs. 
- Wanneer het apparaat gebruikt wordt in een badkamer, haal dan de stekker na gebruik uit het stopcontact, aangezien de nabijheid van water gevaar oplevert zelfs wanneer het apparaat is uitgeschakeld.

- Dit apparaat is niet bedoeld om zonder hulp of toezicht gebruikt te worden personen, indien hun fysieke, zintuiglijke of mentale vermogen hen niet in staat stellen dit apparaat op een veilige wijze te gebruiken, tenzij zij van tevoren instructies hebben ontvangen betreffende het gebruik van dit apparaat door een verantwoordelijke persoon. Er moet toezicht zijn op kinderen zodat zij niet met het apparaat kunnen spelen.
- Dit apparaat mag gebruikt worden door kinderen vanaf 8 jaar, personen met verminderde fysieke, mentale of zintuiglijke capaciteiten en personen die weinig ervaring of kennis hebben op voorwaarde dat ze onder de supervisie staan van een persoon die verantwoordelijk is voor hen of ze genoeg richtlijnen gekregen hebben om het apparaat veilig te kunnen hanteren en de gevaren kennen. Kinderen mogen niet met dit apparaat spelen. Schoonmaak- en onderhoudswerkzaamheden mogen nooit door kinderen zonder toezicht uitgevoerd worden.
- Indien het netsnoer beschadigd is, moet het vervangen worden door de fabrikant, diens servicedienst of een persoon met een gelijkwaardige kwalificatie, om gevaarlijke situaties te voorkomen.
- Gebruik het apparaat niet meer en neem contact op met een erkende Servicedienst indien:
 - het apparaat gevallen is
 - het niet meer normaal werkt.
- De stekker moet uit het stopcontact gehaald worden: vóór het reinigen en onderhoud van het apparaat, bij storingen tijdens het gebruik, zodra u het apparaat niet meer gebruikt.
- Niet gebruiken wanneer het netsnoer beschadigd is.
- Niet in water onderdompelen of onder de kraan houden, ook niet voor het reinigen.
- Niet vasthouden met vochtige handen.
- Niet bij het kastje vasthouden wanneer dit heet is, maar aan de handgreep.

- De stekker niet uit het stopcontact halen door aan het snoer te trekken, maar alleen via de stekker.
- Geen verlengsnoer gebruiken.
- Niet reinigen met schurende of corrosieve middelen.
- Niet gebruiken bij temperaturen onder 0 °C en boven 35 °C.

GARANTIE

Dit apparaat is alleen bestemd voor huishoudelijk gebruik. Het kan niet voor bedrijfsmatige doeleinden gebruikt worden. De garantie is niet geldig in geval van een oneigenlijk gebruik.

GEBRUIK

- Let op: gebruik het met droog haar. Het haar moet schoon, droog en niet verward zijn.
- Draai het koele uiteinde om de gewenste maat te kiezen.
- Trek de handschoen aan en draai de lok om de spil.
- Na enkele seconden draait u de krullen uit in de tegenovergestelde richting.
- U kunt de instellingen van het apparaat niet wijzigen als het is ingeschakeld: Dit apparaat heeft een automatische functievergrendeling. Houd de + of - knop 3 seconden ingedrukt om het apparaat te ontgrendelen. Wijzig de cilindergrootte alleen wanneer het apparaat weer op omgevingstemperatuur is. Plaats het product tussen elk gebruik op de hittebestendige mat.

Wees vriendelijk voor het milieu !



- ① Uw apparaat bevat veel materialen die hergebruikt of gerecycleerd kunnen worden.
- ➡ Breng het naar een hiervoor bedoeld verzamelpunt of een erkende servicedienst voor verwerking hiervan.

Deze voorschriften kunt u nalezen op onze website
www.rowenta.com

Leer atentamente el modo de empleo y los consejos de seguridad antes de cualquier utilización.

SEGURIDAD

- Peligro de quemaduras. Mantenga el aparato fuera del alcance de los niños pequeño, especialmente durante su uso y mientras se enfría.
- No deje nunca el aparato desatendido mientras está conectado a la red eléctrica.
- Coloque siempre el aparato con el soporte, si procedo, sobre una superficie plana, estable y termorresistente.
- Por su seguridad, este aparato cumple las normas y disposiciones aplicables (Directivas de Baja Tensión, Compatibilidad Electromagnética, Medio ambiente...).
- Los accesorios del aparato alcanzan una elevada temperatura durante su uso. Evite el contacto con la piel. Asegúrese de que el cable de alimentación no se encuentre nunca en contacto con las partes calientes del aparato.
- Asegúrese de que la tensión de su instalación eléctrica se corresponde con la de su aparato. Cualquier error de conexión puede causar daños irreversibles que no cubre la garantía.
- Para mayor protección, en el circuito eléctrico que alimenta al baño es recomendable instalar un dispositivo de corriente residual (RCD) con una corriente operativa residual nominal de como máximo 30 mA. Consulte a su instalador para que le asesore.
- La instalación del aparato y su uso debe cumplir no obstante las normas en vigor en su país.
- **ADVERTENCIA:** no utilice el electrodoméstico cerca de bañeras, duchas, lavabos u otros elementos que contengan agua. 
- Cuando esté utilizando el electrodoméstico en el baño, desenchúfelo después de su uso, pues su proximidad al agua supone un riesgo incluso estando apagado.
- Este aparato no está diseñado para ser utilizado por personas cuyas capacidades físicas, sensoriales o mentales sean reducidas,

o por personas carentes de experiencia o de conocimiento, salvo si éstas han contado por medio de una persona responsable de su seguridad, con una vigilancia o con instrucciones previas relativas al uso del aparato. Se recomienda vigilar a los niños para asegurarse de que no juegan con el aparato.

- Este electrodoméstico puede ser usado por niños de 8 años en adelante y por personas con discapacidades físicas, sensoriales o mentales o por falta de conocimientos y experiencia en el manejo de este tipo de aparatos, siempre que cuenten con supervisión o hayan recibido instrucciones sobre el uso seguro del electrodoméstico y entiendan los riesgos que implica. Los niños no deberían jugar con el aparato. La limpieza y el mantenimiento de usuario no deben realizarlas niños sin supervisión.
- En caso de que el cable de alimentación esté dañado, éste deberá ser sustituido por el fabricante, su servicio postventa o por personas cualificadas con el fin de evitar cualquier peligro.
- No utilice el aparato y contacte con un Centro de Servicio Autorizado si su aparato ha caído al suelo o si no funciona normalmente.
- El aparato debe desconectarse antes de su limpieza y mantenimiento, en caso de anomalías en su funcionamiento, una vez que haya terminado de utilizarlo.
- No lo utilice si el cable está dañado.
- No sumerja ni pase el aparato por el agua, ni siquiera para limpiarlo.
- No lo sujete con las manos húmedas.
- No lo sujete por la carcasa que está caliente, sino por el asa.
- No lo desconecte tirando del cable, sino tirando del enchufe.
- No utilice ningún alargador eléctrico.
- No lo limpie con productos abrasivos o corrosivos.
- No lo utilice con una temperatura inferior a 0°C ni superior a 35°C.

GARANTÍA

Su aparato está destinado únicamente a un uso doméstico. No puede utilizarse con fines profesionales. La garantía quedará anulada y dejará de ser válida en caso de un uso incorrecto.

USO

- Atención: Usar en pelo seco; el pelo debe estar desenredado, limpio y seco.
- Gira la punta fría para seleccionar el tamaño de torno que necesites.
- Ponte el guante y gira el bloqueo que rodea el torno.
- Después de unos segundos de ajuste, gíralo en la dirección opuesta.
- No podrás cambiar el ajuste del dispositivo una vez que esté encendido: Este dispositivo tiene una función de bloqueo automático. Presiona el botón + o - durante 3 s para desbloquearlo. Cambia el tamaño del cepillo únicamente cuando haya vuelto a la temperatura ambiente. Coloca el producto en la alfombrilla resistente al calor entre cada uso.

¡COLABOREMOS EN LA PROTECCIÓN DEL MEDIO AMBIENTE!



- ① Su aparato contiene un gran número de materiales valorizables o reciclables.
- ➔ Llévelo a un punto de recogida o en su defecto a un servicio técnico autorizado para que realice su tratamiento.

Estas instrucciones también están disponibles en nuestra web www.rowenta.com

IT

Leggere attentamente le istruzioni d'uso e i consigli di sicurezza prima di utilizzare l'apparecchio.

SICUREZZA

- Rischio di ustioni. Tenere l'apparecchio fuori dalla portata dei bambini piccoli, in particolare durante l'uso e il raffreddamento.
- Non lasciare l'apparecchio incustodito quando è collegato alla presa di corrente.
- Posizionare l'apparecchio e il suo supporto, se presente, esclusivamente su una superficie piana, stabile e resistente al calore.
- Per la vostra sicurezza, questo apparecchio è conforme alle norme e normative applicabili (Direttive Bassa Tensione, Compatibilità elettromagnetica, Ambiente,...).
- Gli accessori dell'apparecchio diventano molto caldi durante l'uso. Evitate il contatto con la pelle. Assicuratevi che il cavo d'alimentazione non sia mai a contatto con le parti calde dell'apparecchio.
- Verificate che la tensione del vostro impianto elettrico corrisponda a quella dell'apparecchio. Qualsiasi errore di collegamento all'alimentazione può causare danni irreversibili non coperti dalla garanzia.
- Per una protezione ulteriore, si consiglia l'installazione nella rete del bagno di un dispositivo a corrente residua (RCD) con una corrente residua nominale non eccedente i 30 mA. Contattare un installatore per consigli e chiarimenti.
- L'installazione dell'apparecchio e il suo utilizzo devono tuttavia essere conformi alle norme in vigore nel vostro paese.
- Non utilizzare l'apparecchio vicino a vasche da bagno, docce, lavabi o altri contenitori d'acqua.
- Dopo l'utilizzo in una stanza da bagno, scollegare l'apparecchio dalla presa per evitare danni dal contatto eventuale con acqua o altri liquidi.



- Questo apparecchio non deve essere utilizzato da persone con capacità fisiche, sensoriali o mentali ridotte o da persone prive di esperienza o di conoscenza, a meno che una persona responsabile della loro sicurezza li sorvegli o li abbia preventivamente informati sull'utilizzo dell'apparecchio. È opportuno sorvegliare i bambini per assicurarsi che non giochino con l'apparecchio.
- Il presente apparecchio può essere utilizzato da bambini di età superiore a 8 anni e da persone con ridotte capacità fisiche, mentali e sensoriali o non dotate di un livello adeguato di formazione e competenze solo nel caso in cui abbiano ricevuto un'apposita supervisione o istruzioni inerenti all'uso sicuro dell'apparecchio e siano pienamente consapevoli dei pericoli ad esso connessi. I bambini devono astenersi dal giocare con questo apparecchio. La pulizia dell'apparecchio e le relative operazioni di manutenzione non devono essere eseguite da bambini senza la supervisione di un adulto.
- Se il cavo d'alimentazione è danneggiato, deve essere sostituito dal fabbricante, dal suo servizio assistenza o da persone con qualifica simile per evitare pericoli.
- Non utilizzate l'apparecchio e contattate un Centro Assistenza autorizzato se: l'apparecchio è caduto, se non funziona normalmente.
- L'apparecchio deve essere staccato dalla corrente: prima di operazioni di pulizia e manutenzione, in caso di anomalia di funzionamento, non appena avete terminato di utilizzarlo.
- Non utilizzare se il cavo è danneggiato.
- Non immergerlo né passarlo sotto l'acqua, nemmeno per la pulizia.
- Non tenerlo con le mani umide.
- Non tenerlo per la carcassa che è calda, ma usare l'impugnatura.
- Non staccare l'apparecchio dalla corrente tirando il cavo, ma afferrare la spina ed estrarla dalla presa.

- Non usare prolunghe elettriche.
- Non pulire con prodotti abrasivi o corrosivi.
- Non usare con temperatura inferiori a 0 °C e superiori a 35 °C.

GARANZIA

Questo apparecchio è destinato esclusivamente ad un uso domestico. Non può essere utilizzato a scopi professionali. La garanzia diventa nulla e non valida in caso di uso non corretto.

UTILIZZO

- **Attenzione:** utilizzare su capelli asciutti, districati e puliti.
- Ruotare la punta quando è fredda per selezionare la dimensione necessaria del perno.
- Indossare il guanto, avvolgere la ciocca intorno al perno.
- Attendere alcuni secondi per il fissaggio e srotolarla nella direzione opposta.
- Non è possibile cambiare le impostazioni del dispositivo una volta acceso: questo dispositivo è dotato di una funzione di blocco automatico delle funzioni. Premere il tasto + o - per 3 secondi per sbloccarlo. Cambiare la dimensione del perno solo quando il dispositivo è tornato a temperatura ambiente. Tra un utilizzo e l'altro, posizionare il prodotto sul tappetino resistente al calore.

CONTRIBUIAMO ALLA PROTEZIONE DELL'AMBIENTE!



① L'apparecchio contiene numerosi materiali valorizzabili o riciclabili.



➔ Portatelo in un punto di raccolta, o in sua mancanza, in un centro assistenza autorizzato affinché venga effettuato il trattamento più opportuno.

Le presenti istruzioni d'uso sono anche disponibili sul nostro sito web www.rowenta.com

Leia atentamente o manual de instruções bem como as instruções de segurança antes da primeira utilização e guarde-o para futuras utilizações.

SEGURANÇA

- Risco de queimadura. Mantenha o aparelho fora do alcance das crianças, especialmente durante o período de utilização e arrefecimento.
- Quando o aparelho estiver ligado à corrente, nunca o deixe sem supervisão.
- Coloque sempre o aparelho com o suporte, se existente, numa superfície plana e estável, resistente ao calor.
- Para sua segurança, este aparelho está em conformidade com as normas e regulamentos aplicáveis (Directivas Baixa Tensão, Compatibilidade Electromagnética, Meio Ambiente...).
- Os acessórios do aparelho ficam muito quentes no decorrer da sua utilização. Evite o contacto com a pele. Certifique-se que o cabo de alimentação nunca entra em contacto com as partes quentes do aparelho.
- Verifique se a tensão da sua instalação eléctrica é compatível com a do seu aparelho. Qualquer erro de ligação pode causar danos irreversíveis que não estão cobertos pela garantia.
- Para protecção adicional, recomenda-se a instalação de um dispositivo de corrente residual (RCD) com uma corrente nominal de operação residual não superior a 30mA no circuito eléctrico que fornece energia à casa de banho. Peça conselho ao técnico que efectuar a instalação.
- A instalação do aparelho bem como a sua utilização devem, no entanto, estar em conformidade com as normas em vigor no seu país.
- **ADVERTÊNCIA:** Não utilize este aparelho perto de banheiras, chuveiros, lavatórios ou outros recipientes com água.



- Quando o aparelho é utilizado na casa de banho, desligue-o da corrente após cada utilização, uma vez que a proximidade de água representa um perigo mesmo quando o aparelho está desligado.
- Este aparelho não foi concebido para ser utilizado por pessoas cujas capacidades físicas, sensoriais ou mentais se encontram reduzidas, ou por pessoas com falta de experiência ou conhecimento, a não ser que tenham sido devidamente acompanhadas e instruídas sobre a correcta utilização do aparelho, pela pessoa responsável pela sua segurança. É importante vigiar as crianças por forma a garantir que as mesmas não brinquem com o aparelho.
- Este electrodoméstico puede ser usado por niños de 8 años en adelante y por personas con discapacidades físicas, sensoriales o mentales o por falta de conocimientos y experiencia en el manejo de este tipo de aparatos, siempre que cuenten con supervisión o hayan recibido instrucciones sobre el uso seguro del electrodoméstico y entiendan los riesgos que implica. Los niños no deberían jugar con el aparato. La limpieza y el mantenimiento de usuario no deben realizarlas niños sin supervisión.
- Se o cabo de alimentação se encontrar de alguma forma danificado, deverá ser substituído pelo fabricante, Serviço de Assistência Técnica ou por um técnico qualificado por forma a evitar qualquer situação de perigo para o utilizador.
- Não utilize o seu aparelho e contacte um Serviço de Assistência Técnica autorizado se: o aparelho tiver caído ao chão ou não estiver a funcionar correctamente.
- O aparelho deve ser desligado: antes de proceder a qualquer operação de limpeza ou manutenção, no caso de anomalia de funcionamento, após cada utilização.
- Não utilizar se o cabo se encontrar de alguma forma danificado.
- Não mergulhar nem passar por água, mesmo que seja para a limpeza.
- Não segurar com as mãos húmidas.
- Não segurar na caixa de comandos, que está quente, mas sim pela pega.

- Não desligar puxando pelo cabo, mas sim retirando a ficha da tomada.
- Não utilizar uma extensão eléctrica.
- Não limpar com produtos abrasivos ou corrosivos.
- Não utilizar a temperaturas inferiores a 0 °C nem superiores a 35 °C.

GARANTIA

O seu aparelho destina-se apenas a uma utilização doméstica. Não pode ser utilizado para fins profissionais. A garantia torna-se nula e inválida no caso de uma utilização incorrecta.

UTILIZAÇÃO

- Atenção: use em cabelos secos; o cabelo deve estar desembaraçado, limpo e seco.
- Gire a ponta para seleccionar o tamanho do cilindro necessário.
- Coloque a luva e enrole a mecha ao redor do cilindro.
- Após alguns segundos de fixação, desenrole-a na direcção oposta.
- Não é possível alterar as configurações do aparelho quando ele está ligado: este dispositivo possui uma função de bloqueio automático. Pressione o botão + ou - por 3 segundos para desbloqueá-lo. Não tente trocar o tamanho do cilindro quando estiver em alta temperatura. Coloque o produto sobre o tapete resistente ao calor entre cada uso.

PROTECÇÃO DO MEIO AMBIENTE EM PRIMEIRO LUGAR!



- ① O seu aparelho contém materiais que podem ser recuperados ou reciclados.
- ➔ Entregue-o num ponto de recolha para possibilitar o seu tratamento.

Estas instrucciones también están disponibles en nuestra web www.rowenta.com.



Διαβάστε προσεκτικά τις οδηγίες χρήσεως καθώς και τις οδηγίες ασφαλείας πριν τη χρήση.

ΣΥΜΒΟΥΛΕΣ ΑΣΦΑΛΕΙΑΣ

- Κίνδυνος εγκαύματος. Κρατήστε τη συσκευή μακριά από μικρά παιδιά, ιδιαίτερα όταν τη χρησιμοποιείτε και όταν δεν έχει ακόμα κρυώσει.
- Μην αφήνετε ποτέ τη συσκευή χωρίς επίβλεψη όταν είναι συνδεδεμένη στην πρίζα.
- Τοποθετείτε πάντα τη συσκευή μαζί με τη βάση της, εάν υπάρχει, σε σταθερή, επίπεδη επιφάνεια ανθεκτική στη θερμότητα.
- Για την ασφάλειά σας, η παρούσα συσκευή έχει κατασκευαστεί σύμφωνα με τα εφαρμοστέα πρότυπα και κανονισμούς (Οδηγίες για Χαμηλή τάση, Ηλεκτρομαγνητική Συμβατότητα, Περιβάλλον...).
- Τα εξαρτήματα της συσκευής θερμαίνονται σε πολύ μεγάλο βαθμό κατά τη χρήση. Να αποφεύγετε την επαφή με το δέρμα. Φροντίστε το ηλεκτρικό καλώδιο να μην έρχεται ποτέ σε επαφή με τα θερμαινόμενα μέρη της συσκευής.
- Βεβαιωθείτε ότι η τάση που αναγράφεται πάνω στη συσκευή σας είναι ίδια με αυτήν της ηλεκτρικής σας εγκατάστασης. Κάθε σφάλμα σύνδεσης είναι πιθανό να προκαλέσει μη αντιστρεπτές βλάβες που δεν καλύπτονται από την εγγύηση.
- Για επιπλέον προστασία, η εγκατάσταση μιας διάταξης παραμένουτος ρεύματος (RCD) με ονομαστικό παραμένον ρεύμα λειτουργίας που δεν υπερβαίνει τα 30 mA συνιστάται για το ηλεκτρικό κύκλωμα παροχής στο μπάνιο. Για συμβουλές απευθυνθείτε στον τεχνικό εγκατάστασης.
- Η εγκατάσταση και χρήση της συσκευής θα πρέπει ωστόσο να συμμορφώνονται με τα πρότυπα που ισχύουν στη χώρα σας.

• ΠΡΟΕΙΔΟΠΟΙΗΣΗ: μην χρησιμοποιείτε αυτή τη συσκευή κοντά σε μπανιέρες, ντους, λεκάνες ή άλλα δοχεία που περιέχουν νερό.



• Όταν η συσκευή χρησιμοποιείται στο μπάνιο, βγάλτε την από την πρίζα όταν δεν την χρησιμοποιείτε, επειδή η μικρή απόσταση από το νερό είναι επικίνδυνη ακόμα και όταν η συσκευή είναι απενεργοποιημένη.

• Η παρούσα συσκευή δεν προορίζεται προς χρήση από άτομα των οποίων η σωματική, αισθητήρια ή πνευματική ικανότητα είναι μειωμένη, ή από άτομα χωρίς εμπειρία ή γνώση ως προς τη χρήση, εκτός εάν τα άτομα αυτά βρίσκονται υπό επίβλεψη ή ακολουθούν πρότερες οδηγίες που αφορούν στη χρήση της συσκευής από κάποιο άτομο που είναι υπεύθυνο ως προς την ασφάλειά τους. Τα παιδιά πρέπει να βρίσκονται υπό επίβλεψη προκειμένου να διασφαλιστεί ότι δεν θα χρησιμοποιήσουν τη συσκευή ως παιχνίδι.

• Αυτή η συσκευή μπορεί να χρησιμοποιηθεί από παιδιά ηλικίας από 8 ετών και πάνω και από άτομα με μειωμένες σωματικές, διανοητικές ή αντιληπτικές ικανότητες ή έλλειψη εμπειρίας και γνώσης, αν τους παρέχεται επίβλεψη ή οδηγίες όσον αφορά την ασφαλή χρήση της συσκευής και κατανοούν τους υπάρχοντες κινδύνους. Τα παιδιά δεν επιτρέπεται να παίζουν με τη συσκευή. Ο καθαρισμός και η συντήρηση από το χρήστη δεν πρέπει να γίνονται από παιδιά χωρίς επίβλεψη.

• Εάν το καλώδιο ρεύματος έχει φθαρεί, πρέπει να αντικατασταθεί από την κατασκευάστρια εταιρεία, το εξουσιοδοτημένο κέντρο σέρβις μετά την πώληση της κατασκευάστριας εταιρείας ή έναν εξειδικευμένο τεχνικό για να αποφευχθεί κάθε κίνδυνος ατυχήματος.

• Μην χρησιμοποιείτε τη συσκευή σας και επικοινωνήστε με ένα εξουσιοδοτημένο κέντρο εξυπηρέτησης πελατών εάν: η συσκευή υπέστη πτώση, εάν δεν λειτουργεί κανονικά.

• Πρέπει να απουσυνδέετε τη συσκευή από το ρεύμα: πριν από τον καθαρισμό και τη συντήρηση, σε περίπτωση σφάλματος λειτουργίας, αφού έχετε τελειώσει να τη χρησιμοποιείτε.

• Μην χρησιμοποιείτε τη συσκευή εάν το καλώδιο έχει φθαρεί

• Μην βυθίζετε τη συσκευή μέσα σε νερό ούτε και να τη βρέχετε με νερό, ακόμα και κατά τον καθαρισμό

• Μην κρατάτε τη συσκευή με βρεγμένα χέρια.

• Μην κρατάτε τη συσκευή από το περίβλημα που είναι ζεστό, αλλά από τη χειρολαβή.

• Μην αποσυνδέετε τη συσκευή από το ρεύμα τραβώντας το καλώδιο, αλλά τραβώντας το φικ από την πρίζα.

• Μην χρησιμοποιείτε ηλεκτρική μπαλαντέζα.

• Μην καθαρίζετε τη συσκευή με λειαντικά ή διαβρωτικά προϊόντα.

• Μην χρησιμοποιείτε τη συσκευή σε θερμοκρασία χαμηλότερη των 0 °C και υψηλότερη των 35 °C.

Εγγύηση:

Η συσκευή σας προορίζεται αποκλειστικά για οικιακή χρήση. Δεν μπορεί να χρησιμοποιηθεί για επαγγελματικό σκοπό. Η εγγύηση ακυρώνεται σε περίπτωση ακατάλληλης χρήσης.

ΕΝΑΡΞΗ ΛΕΙΤΟΥΡΓΙΑΣ

Τοποθετείτε όλα τα εξαρτήματα στη συσκευή όταν είναι κρύα, για να μην καείτε. Αφήστε να κρυώσουν τα εξαρτήματα πριν τα φυλάξετε μέσα στο τσαντάκι.

ΧΡΗΣΗ

• Προσοχή: χρησιμοποιείτε σε στεγνά, καθαρά, χτενισμένα μαλλιά.

• Περιστρέψτε το άκρο που δεν θερμαίνεται για να επιλέξετε το επιθυμητό μέγεθος κυλίνδρου.

• Φορέστε το γάντι, τυλίξτε την ασφάλεια γύρω από τον κύλινδρο.

• Αφού περάσουν λίγα δευτερόλεπτα από τη ρύθμιση, ξετυλίξτε την προς την αντίθετη κατεύθυνση.

• Αφού η συσκευή σας ενεργοποιηθεί, δεν μπορείτε να κάνετε

αλλαγές στις ρυθμίσεις: Η συγκεκριμένη συσκευή διαθέτει αυτόματη λειτουργία κλειδώματος. Για να την ξεκλειδώσετε, πιέστε το κουμπί "+" ή "-" για τρία δευτερόλεπτα. Αλλάξτε το μέγεθος του κυλίνδρου μόνο όταν η συσκευή έχει επανέλθει σε θερμοκρασία περιβάλλοντος. Τοποθετείτε το προϊόν στο θερμοανθεκτικό κάλυμμα μεταξύ κάθε χρήσης.

ΑΣ ΣΥΜΒΑΛΛΟΥΜΕ ΚΙ ΕΜΕΙΣ ΣΤΗΝ ΠΡΟΣΤΑΣΙΑ ΤΟΥ ΠΕΡΙΒΑΛΛΟΝΤΟΣ!



- ① Η συσκευή σας περιέχει πολλά αξιοποιήσιμα ή ανακυκλώσιμα υλικά.
- ➔ Παραδώστε την παλιά συσκευή σας σε κέντρο διαλογής ή ελλείψει τέτοιου κέντρου σε εξουσιοδοτημένο κέντρο σέρβις το οποίο θα αναλάβει την επεξεργασία της.

Αυτές οι οδηγίες διατίθενται επίσης και από το διαδικτυακό μας τόπο www.rowenta.com

TR

Her türlü kullanımdan önce, kullanım kılavuzunu ve güvenlik talimatlarını dikkatle okuyunuz.

GÜVENLİK TASYELERİ

- Yanma tehlikesi. Cihazı küçük çocuklardan uzak tutun, özellikle de kullanım ve soğuma esnasında.
- Cihaz elektrik prizine bağlı iken asla gözetimsiz bırakmayın.
- Cihazı eğer mevcutsa her zaman ısıya dayanıklı, sabit düz bir yüzeydeki ayağına koyun.
- Güvenliğiniz düşünülerek bu cihaz yürürlükteki standartlara ve düzenlemelere (Düşük Gerilim Direktifleri, Elektromanyetik Uyumluluk, Çevre...) uygun olarak üretilmiştir.
- Cihazın aksesuarları kullanım sırasında çok ısınır. Derinize temasından kaçının. Cihazın elektrik kablosunun ısınan parçalara değmediğinden emin olun.
- Elektrik tesisatınızın voltajının cihazınızın üzerinde belirtilen voltaj ile aynı olduğundan emin olun. Her türlü bağlantı hatası garantinin kapsamayacağı, tamir edilemeyecek hasarlara neden olabilir.
- Ek koruma için, banyo için (RCD) 30 mA geçmeyen bir akım işletimine sahip akım cihazı elektrik devresi tavsiye edilir. Tavsiye için yükleyici isteyin.
- Yine de cihazın montajı ve kullanımı ülkenizde uygulanan normlara uygun olarak yapılmalıdır.
- UYARI: Bu cihazı banyo küveti, duş, lavabo veya su içeren diğer kapların yakınlarında kullanmayın.
- Cihaz bir banyoda kullanıldığında, civardaki su cihaz kapatıldığında bile tehlike oluşturabileceğinden, kullandıktan sonra fişini elektrik prizinden çıkarın.
- Bu cihazın, fiziksel, duyuşal ya da zihinsel kapasite açısından yeterli olmayan kişilerce ya da deneyim veya bilgi sahibi olmayan kişilerce, güvenliklerinden sorumlu



bir kimsenin gözetiminde veya bu kimse tarafından cihazın kullanımı ile ilgili önceden bilgilendirildikleri durumlar dışında, kullanılmaması gerekir. Çocukların cihazla oynamadığından emin olmak için kontrol etmek gerekir.

- Bu cihaz fiziksel, duyuşsal veya zihinsel engeli olan (erişkin veya çocuk) veya cihaz hakkında hiçbir tecrübe veya bilgisi olmayan şahışlar tarafından, güvenliüklerinden sorumlu bir kişinin gözetimi altında olmadıkları veya bu kişi tarafından cihazın kullanımı konusunda eğitilmedikleri takdirde kullanılmamalıdır.
- Elektrik kablosu hasar görürse her türlü tehlikeyi önlemek için üretici, yetkili servis veya aynı yetkiye sahip kişiler tarafından değıştirilmelidir.
- Cihazı kullanmamanız ve Yetkili Servise başvurmanız gereken durumlar: cihazınız düşerse ve normal çalışmazsa.
- Cihazın fişten çekilmesi gereken durumlar: temizlik ve bakım işlemlerinden önce, çalışma bozukluğu olması, cihazı kullanımınız biter bitmez.
- Kablo hasar görmüşse kullanmayın.
- Temizlemek için bile olsa suya değdirmeyin, batırmayın.
- Nemli ellerle tutmayın.
- Sıcakken gövdeden değil sapından tutun.
- Kabloyu çekerek fişten çıkartmayın, prizi tutarak çekin.
- Elektrik uzatması kullanmayın.
- Parlatici ve tahriş edici ürünlerle temizlemeyin.
- 0 °C'nin altında ve 35 °C'nin üstündeki sıcaklıklarda kullanmayın.

GARANTI

Cihazınız sadece evde kullanılmak üzere tasarlanmıştır. Ticari ve mesleki amaçlarla kullanılmamalıdır.

Hatalı kullanım durumunda garanti kapsamı dışında kalacaktır.

Saçlar, birbirinden ayrılmış, temiz ve KURU olmalıdır (tahriş olmamaları için).

KULLANIM

- Dikkat: Kuru saçta kullanın, saçlar dolaşmamış, temiz ve kuru başlıđı.
- İhtiyacınız olan maşaa boyutunu seçmek için sođuk ucu temizleyin.
- Eldiveni takın, maşayı döndürerek kilitleyin.
- Ayarladıktan birkaç saniye sonra ters yönde gevşetin.
- Cihazınız açıldıktan sonra ayarlarını değıştirezemezsiniz: Bu cihaz otomatik fonksiyon kilitleme özelliđine sahiptir. Kilidi açmak için + veya - düğmesine 3 saniye basın. Silindir boyutunu yalnızca cihaz ortam sıcaklıđına döndüğünde değıştirin. Her kullanım arasında ürünü ısıya dayanıklı matın üzerine yerleřtirin.

CEVREYİ KORUMAYA KATKIDA BULUNALIM!



- ① Cihazınız çok sayıda yeniden değerdendirilebilir veya geri dönüşümlü malzeme içermektedir.
- ➔ Deđerlendirilebilmesi için cihazınızı bir toplama merkezine veya Yetkili Servisine teslim edin.

Bu bilgilere www.rowenta.com Web sitemizden de ulaşıabilirsiniz.

МЕРЫ БЕЗОПАСНОСТИ

- Опасность ожога. Устройство должно быть недоступно для маленьких детей, особенно в процессе использования и остывания.
- Не оставляйте устройство без присмотра, если оно подключено к источнику питания.
- Всегда кладите устройство на подставку (при наличии) либо на термостойкую прочную ровную поверхность.
- В целях Вашей безопасности прибор соответствует существующим нормам и правилам (нормативные акты, касающиеся низкого напряжения, электромагнитной совместимости, охраны окружающей среды и т.д.).
- Детали прибора сильно нагреваются во время работы. Будьте осторожны, не допускайте соприкосновения поверхности прибора с кожей. Следите за тем, чтобы шнур питания не касался горячих поверхностей прибора.
- Убедитесь, что рабочее напряжение Вашей электросети соответствует напряжению, указанному на заводской табличке прибора. Любая ошибка при подключении прибора может привести к необратимым повреждениям, которые не покрываются гарантией.
- Для дополнительной защиты рекомендуется подключение устройства защитного отключения (УЗО) с номинальным дифференциальным рабочим током не выше 30мА к электрической цепи ванной комнаты. Проконсультируйтесь с вашим установщиком.
- Установка прибора и его использование должно соответствовать действующим в стране пользователя нормативам.
- **ВНИМАНИЕ:** не используйте это устройство вблизи ванн, душевых, бассейнов или других емкостей с водой.



- При использовании устройства в ванной комнате, отключайте его от сети после использования, поскольку близость воды представляет опасность, даже когда устройство отключено.
- Устройство не предназначено для использования людьми с ограниченными физическими и умственными способностями, а также людьми, не имеющими соответствующего опыта или необходимых знаний. Указанные лица могут использовать данное устройство только под наблюдением или после получения инструкций по его эксплуатации от лиц, отвечающих за их безопасность. Следите за тем, чтобы дети не играли с устройством.
- Допускается использование прибора детьми 8 лет и старше, а также лицами с ограниченными физическими, сенсорными или умственными способностями, лицами, не имеющими опыта и знания, необходимых при обращении с такими изделиями, при условии, что за ними осуществляется соответствующий надзор или они ознакомлены с инструкциями, касающимися безопасного использования прибора и объясняющими риски, возникающие в ходе его использования. Не разрешайте детям играть с прибором. Очистка и техническое обслуживание не должно выполняться детьми без надзора взрослых.
- Если шнур питания поврежден, в целях безопасности его замена должна выполняться производителем, в уполномоченном сервисном центре или квалифицированным специалистом.
- Не пользуйтесь прибором и обращайтесь в уполномоченный сервисный центр в следующих случаях: при падении или сбоях в работе прибора.
- Прибор следует отключать от сети в следующих случаях: прежде чем приступить к чистке или текущему уходу за

прибором, в случае неправильной работы прибора, после его использования, а также в том случае, если Вы оставляете прибор без присмотра, даже на короткое время.

- Запрещается пользоваться прибором, если шнур питания поврежден.
- Запрещается погружать прибор в воду, даже для того, чтобы его вымыть.
- Не прикасайтесь к прибору влажными руками.
- Не прикасайтесь к корпусу прибора, т.к. он нагревается, держите прибор за ручку.
- Чтобы отключить прибор от сети, тяните не за шнур питания, а за вилку.
- Запрещается использовать электрический удлинитель.
- Запрещается чистить прибор порошками, содержащими абразивные или коррозионные вещества.
- Запрещается использование прибора при температуре ниже 0 °C и выше 35 °C.

ГАРАНТИЯ

Данный прибор предназначен исключительно для бытового использования.

Запрещается его использование в профессиональных целях.

Неправильное использование прибора отменяет действие гарантии на прибор.

ИСПОЛЬЗОВАНИЕ

- Внимание! Используйте на сухих волосах. Они должны быть расчесанными, чистыми и сухими.
- Поверните термоизолированный наконечник, чтобы выбрать необходимый диаметр цилиндра.
- Наденьте перчатку, оберните локон вокруг цилиндра.
- Через несколько секунд выполнения завивки разверните его в обратном направлении.

- Вы не сможете менять настройки в процессе работы устройства: оно обладает автоматической блокировкой функций. Нажмите и удерживайте кнопку + или - в течение 3 секунд, чтобы разблокировать устройство. Меняйте размеры стержней, только когда устройство остыло до комнатной температуры. После каждого использования помещайте устройство на термостойкий коврик.

ГАРАНТИЯ



- ① Данный прибор предназначен исключительно для бытового использования.
- ➡ Запрещается его использование в профессиональных целях. Неправильное использование прибора отменяет действие гарантии на прибор. Чтобы не повредить волосы, следите, чтобы они были хорошо расчесанными, чистыми и СУХИМИ.

Эти инструкции также доступны на веб-сайте нашей компании по адресу www.rowenta.com



Перед тим як користуватися приладом, уважно прочитайте інструкцію з використання і поради з техніки безпеки.

ПРАВИЛА БЕЗПЕКИ

- Небезпека опіків. Зберігайте прилад у недоступному для дітей місці, особливо під час використання та охолодження.
- Коли прилад підключений до джерела живлення, не залишайте його без нагляду.
- Завжди ставте прилад із підставкою, якщо така є, на жароміцну, стійку, рівну поверхню.
- Ваша безпека гарантується відповідністю цього приладу чинним стандартам і нормам (директиви стосовно низьковольтного обладнання, електромагнітної сумісності, захисту довкілля та ін.).
- Під час використання приладдя цього приладу нагрівається до високої температури. Стежте за тим, щоб електрошнур не торкався гарячих частин приладу.
- Перевірте, щоб напруга у використовуваній вами електромережі відповідала напрузі, вказаній на приладі. Будь-яке неправильне підключення до електромережі може призвести до непоправних пошкоджень приладу, на які гарантія не поширюється.
- Для додаткового захисту рекомендується підключення пристрою захисного відключення (ПЗВ) з номінальним диференціальним робочим струмом до 30МА до електричного ланцюга ванної кімнати. Проконсультуйтеся зі своїм установником.
- У будь-якому випадку способи встановлення і використання приладу повинні відповідати вимогам нормативних документів, чинних у вашій країні.
- УВАГА: не користуйтеся цим пристроєм поблизу ванн, душових, басейнів чи інших ємностей з водою.



- При користуванні пристроєм у ванній кімнаті, вимикайте його від мережі після використання, оскільки близькість води становить небезпеку, навіть коли пристрій вимкнено.
- Цей прилад не повинен використовуватись особами, які мають обмежені фізичні, чуттєві чи розумові можливості або не мають потрібного досвіду чи знань, якщо особа, відповідальна за їхню безпеку, не здійснює за ними нагляду або попередньо не дала вказівок щодо використання приладу. Слід наглядати за дітьми, щоб вони не гралися з приладом.
- Цей пристрій може використовуватись дітьми віком від 8 років і вище та особами з обмеженими фізичними, сенсорними або розумовими можливостями, особами, які не мають достатньо досвіду та знань, необхідних для поводження с такими виробами, за умови, якщо за ними проводиться відповідний нагляд або вони ознайомлені з інструкціями щодо безпечного використання пристрою і розуміють небезпеку, що може відбутися. Не дозволяйте дітям грати з пристроєм. Очищення та обслуговування не повинно бути виконане дітьми без нагляду.
- Щоб уникнути небезпеки, у разі пошкодження електрошнурка його слід замінити на підприємстві виробника, в його відділі післяпродажного обслуговування або звернувшись до спеціаліста відповідної кваліфікації.
- Не користуйтеся вашим приладом і зверніться до уповноваженого сервіс-центру, якщо прилад падав на підлогу або не працює як слід.
- Прилад потрібно відключати від електромережі: перед виконанням операцій очищення або догляду, якщо він не працює як слід, одразу після закінчення використання.
- Не використовуйте прилад, якщо його електрошнур пошкоджений.

- Не занурюйте прилад у воду і не підставляйте його під струмінь води, навіть під час очищення.
- Не торкайтесь приладу, якщо у вас вологі руки.
- Беріть прилад не за корпус, поки він ще гарячий, а за ручку.
- Відключаючи прилад від електромережі, тягніть не за електрошнур, а за вилку.
- Не користуйтесь електроподовжувачем.
- Не використовуйте для очищення абразивні чи корозійні матеріали.
- Не користуйтесь приладом при температурах нижче 0 °C і вище 35 °C.

ГАРАНТІЯ

Ваш прилад призначений тільки для побутового використання. Його не можна використовувати для професійної діяльності. Неправильне використання приладу тягне за собою анулювання гарантії.

ВИКОРИСТАННЯ

- Увага: використовувати на сухому волоссі, волосся має бути розплутаним, чистим і сухим.
- Поверніть холодний наконечник, щоб вибрати потрібний розмір завивки.
- Вдягніть рукавичку, намотайте кучер на барабан.
- Після декількох секунд фіксації розмотайте його у зворотному напрямку.
- Налаштування пристрою неможливо змінити після ввімкнення: Цей пристрій має функцію автоматичного блокування. Натисніть і втримуйте кнопку «+» або «-» протягом 3 секунд, щоб розблокувати його. Змінійте розмір барабана лише тоді, коли пристрій охолоне до температури навколишнього середовища. Між використаннями кладіть виріб на термостійкий килимок.

ЗАХИСТ ДОВКІЛЛЯ ПОНАД УСЕ!



- ① Ваш прилад містить цінні матеріали, які підлягають вторинній переробці.
- ➔ Віднесіть його в місцевий пункт збору відходів.

Ці інструкції також доступні на нашому сайті www.rowenta.com

Lugege enne fööni kasutamist hoolega läbi kasutusjuhend ja turvanõuded.

TURVANÕUDED

- Põletuste oht. Hoidke seade lastele kättesaamatus kohas, eriti selle kasutamise ja mahajahtumise ajal.
- Ärge kunagi jätke vooluvõrku ühendatud seadet järelevalveta.
- Asetage seade alati koos alusega (kui see on olemas) kuumuskindlale, stabiilsele ja tasasele pinnale.
- Teie turvalisuse tagamiseks vastab seade sellele kohaldatavatele normatiividele ja seadustele (Madalpingeseadmete, Elektromagnetilise Ühilduvuse ja Keskkonnakaitse kohta käivad direktiivid).
- Seadme tarvikud kuumenevad kasutamise käigus. Vältige nende puutumist naha vastu. Jälgige alati, et seadme toitejuhe ei puutuks mitte kunagi selle kuumenevate osadega kokku.
- Kontrollige, et kasutatav võrgupinge vastaks seadme juures nõutavale. Valesti vooluvõrku ühendamine võib seadme rikkuda ning sellised vigastused ei käi garantii alla.
- Täiendava kaitse tagamiseks on soovitatav paigaldada vannitoa varustavasse vooluahelasse rikkevooluseade, mille nominaalne rikkevool ei ületa 30 mA. Küsige nõu paigaldajalt.
- Igal juhul tuleb seade paigaldada ja seda kasutada kooskõlas kasutamisiiris kehtiva seadusandlusega.
- HOIATUS! Ärge kasutage seadet vannide, duššide, kraanikausside või muude vett sisaldavate anumate lähedal. 
- Kui seadet kasutatakse vannitoas, eemaldage see pärast kasutamist vooluvõrgust, sest vesi võib põhjustada ohtliku olukorra isegi siis, kui seade on välja lülitatud.
- Seadet ei tohi kasutada isikud, kelle füüsilised ja vaimsed võimed ning meeled on piiratud või isikud, kes ei oska või

ei tea, kuidas seade toimib, välja arvatud juhul, kui nende turvalisuse eest vastutav isik kas nende järele valvab või on neile eelnevalt seadme tööpõhimõtteid ja kasutamist selgitanud. Ka tuleb valvata selle järele, et lapsed seadmega ei mängiks.

- Seadet võivad kasutada lapsed alates 8. eluaastast või vähenenud füüsiliste, sensoorsete või mentaalsete võimetega isikud, samuti isikud kellel puuduvad kogemused ja teadmised, juhul kui neid on seadme ohutu kasutamise osas eelnevalt juhendatud või koolitatud ning nad mõistavad sellest tulenevaid ohte. Lapsed ei tohi seadmega mängida. Lapsed ei tohi seadet järelevalveta puhastada ega hooldada.
- Kui toitejuhe on katki, tuleb ohuolukordade ärahoidmiseks lasta see tootjal, tema müügijärgsel teenindusel või vastavat kvalifikatsiooni omaval isikul välja vahetada.
- Ärge kasutage seadet ning võtke ühendust Volitatud Teeninduskeskusega juhul, kui seade on maha kukkunud või ei tööta korralikult.
- Seade peab olema vooluvõrgust lahutatud: selle puhastamiseks ja hoolduseks, rikke korral, kohe, kui olete selle kasutamise lõpetanud.
- Ärge kasutage seadet, kui toitejuhe on katki.
- Ärge kastke seadet vette ega pange seda voolava vee alla isegi mitte selle puhastamiseks.
- Ärge katsuge seadet niiskete kätega.
- Ärge hoidke seadet korpusest – see on tuline –, vaid käepidemest.
- Seadet stepslist välja tõmmates ei tohi kinni hoida mitte juhtmest, vaid pistikust.
- Ärge kasutage pikendusjuhet.
- Ärge kasutage seadme puhastamiseks vahendeid, mis võivad selle pinda kriimustada või söövitada.
- Ärge kasutage temperatuuril alla 0 °C ja üle 35 °C.

GARANTII

Antud seade on ette nähtud ainult koduseks kasutuseks. Seda ei tohi tarvitada töövahendina.

Ebaõige kasutamise korral kaotab garantii kehtivuse. iune juuksesalk, alustades juuksejuurtest.

KASUTAMINE

- Tähelepanu: kasutamine kuivadel juustel, juuksed peavad olema lahti harutatud, puhtad ja kuivad.
- Keerake jahedat otsa, et valida vajalik südamiku mõõt.
- Pange kinnas kätte, keerake lukk ümber südamiku.
- Pärast mõne sekundi pikkust seadistamist kerige see vastupidises suunas lahti.
- Pärast seadme sisselülitamist ei saa seadet enam muuta: Sellel seadmel on automaatne lukustusfunktsioon. Lukustuse avamiseks vajutage 3s juuksul nuppu + või -. Muutke toru suurust alles siis, kui seade on maha jahtunud. Asetage toode iga kasutuskorra vahel kuumakindlale matile.

AITAME HOIDA LOODUSKESKKONDA!



① Teie seadme juures on kasutatud väga mitmeid ümbertöötlemist või kogumist võimaldavaid materjale.

➡ Viige seade kogumispunkti või viimase puudumisel volitatud teeninduskeskusesse, et oleks võimalik selle ümbertöötlemine.

Need juhendid on saadaval meie kodulehel aadressil www.rowenta.com.



Prieš naudodamiesi aparatu atidžiai perskaitykite naudojimo instrukciją ir saugos patarimus.

SAUGOS PATARIMAI

- Nudėgimo pavojus. Prietaisą laikykite mažamečiams vaikams nepasiekiamoje vietoje, ypač naudojimo metu ir kai prietaisas paliekamas atvėsti.
- Kai prietaisas yra prijungtas prie elektros maitinimo tinklo, niekada jo nepalikite be priežiūros.
- Visada prietaisą dėkite ant stovo, o jei jo nėra, dėkite ant karščiui atsparaus ir stabilaus, bei lygaus paviršiaus.
- Siekiant užtikrinti Jūsų saugumą, šis aparatas pagamintas laikantis taikomų standartų ir teisės aktų (Žemos įtampos, Elektromagnetinio suderinamumo, Aplinkos apsaugos direktyvų...).
- Naudojant aparatą jo dalys labai įkaista. Nesilieskite prie jų. Niekada neleiskite maitinimo laidui liestis su įkaitusiomis aparatų dalimis.
- Patikrinkite, ar Jūsų elektros tinklo įtampa sutampa su nurodytąja ant aparato. Bet kokia jungimo klaida gali padaryti nepataisomos žalos, kuriai netaikoma garantija.
- Siekiant papildomos apsaugos, rekomenduojama į vonios elektros grandinę įtraukti liekamosios srovės įtaisą (RCD) su normine liekamąja darbine srove, kuri neviršija 30 mA. Patarimo kreipkitės į asmenį, diegiantį įrangą.
- Tačiau aparatas turi būti instaliuotas ir naudojamas laikantis jūsų šalyje galiojančių standartų.
- ĮSPĖJIMAS: negalima naudoti įrenginio šalia vonios, dušo, prausyklės ar kitų indų, kuriuose yra vandens. 
- Prietaisą naudojant vonioje, po naudojimo būtina iš elektros lizdo ištraukti prietaiso kištuką, nes buvimas arti vandens kelia pavojų net išjungus prietaisą.
- Šis aparatas nėra skirtas naudoti asmenims, kurių fizinės, jutiminės arba protinės galimybės yra ribotos, taip pat

asmenims, neturintiems atitinkamos patirties arba žinių, išskyrus tuos atvejus, kai už jų saugumą atsakingi asmenys užtikrina tinkamą priežiūrą arba jie iš anksto gauna instrukcijas dėl šio aparato naudojimo. Vaikai turi būti prižiūrimi, užtikrinant, kad jie nežaistų su aparatu.

- Šį prietaisą gali naudoti 8 metų bei vyresnio amžiaus vaikai ir sutrikusių fizinių, jutimo ar protinių gebėjimų arba neturintys patirties ir žinių asmenys, jei jie prižiūrimi arba jiems paaiškinama, kaip saugiai naudotis prietaisu, ir jie supranta susijusius pavojus. Vaikams žaisti su prietaisu negalima. Vaikai negali be priežiūros valyti prietaiso arba atlikti jo techninę priežiūrą.
- Jei maitinimo laidas pažeistas, gaminio centras, kuris yra įgaliojamas atlikti priežiūrą po pardavimo, arba panašios kvalifikacijos asmenys jį turi pakeisti, kad nebūtų pavojaus.
- Nenaudokite aparato ir kreipkitės į centrą, įgaliojantį atlikti priežiūrą po pardavimo, jeigu aparatas nukrito ir neveikia kaip paprastai.
- Aparatas turi būti išjungtas iš tinklo: prieš jį valant ir atliekant priežiūros darbus, sutrikus veikimui, baigus jį naudoti.
- Nenaudokite aparato, jei laidas pažeistas.
- Nenardinkite jo į vandenį ir neplaukite net valydami.
- Nelaikykite drėgnomis rankomis.
- Nelaikykite už įkaitusio korpuso, bet už rankenos.
- Neišjunkite traukdami už laido, bet ištraukite kištuką iš lizdo.
- Nenaudokite elektrinio ilgaklio.
- Nevalykite su šveitimui skirtomis ar koroziją sukeliančiomis priemonėmis.
- Nenaudokite esant žemesnei nei 0 °C ir aukštesnei nei 35 °C temperatūrai.

GARANTIJA

Jūsų aparatas skirtas tik naudojimui namuose. Jo negalima naudoti profesiniams tikslams.

Neteisingai naudojant, garantija nebėra taikoma ir tampa negaliojanti.

NAUDOJIMAS

- Dėmesio: naudoti ant sausų plaukų, plaukai turi būti iššukuoti, švarūs ir sausi.
- Pasukite neįkaičiusį antgalį, kad pasirinktumėte reikiamą kotelio dydį.
- Užsimaukite pirštinę ir apvyniokite plaukų sruogą aplink kotelį.
- Praėjus kelioms sekundėms, kai garbana užsifiksuos, išvyniokite ją priešinga kryptimi.
- Įjungus prietaisą, jo nustatymų keisti negalima: šis prietaisas turi automatinę nustatymų užrakinimo funkciją. Norėdami juos atrakinti, palaikykite mygtuką „+“ arba „-“ nuspaustą 3 sekundes. Cilindro dydį keiskite tik tuomet, kai prietaisas atvėsta iki aplinkos temperatūros. Tarp naudojimū padėkite produktą ant karščiui atsparaus kilimėlio.

PRISIDĖKIME PRIE APLINKOS APSAUGOS!



- ① Jūsų aparate yra daug medžiagų, kurias galima pakeisti į pirmines žaliavas arba perdirbti.
- ➡ Nuneškite jį į surinkimo punktą arba, jei jo nėra, į įgaliojantį priežiūros centrą, kad aparatas būtų perdirbtas.

Šias instrukcijas taip pat galima rasti ir mūsų svetainėje www.rowenta.com.

DROŠĪBAS NOTEIKUMI

- Apdedzināšanās draudi. Uzglabāt ierīci bērniem nepieejamā vietā, jo īpaši tās lietošanas un atdzesēšanas laikā.
- Nekad neatstāt ierīci bez uzraudzības, kad tā pievienota barošanas avotam.
- Vienmēr novietot ierīci uz karstumizturīgas, stabilas un līdzenas virsmas kopā ar paliktņi, ja tāds ir iekļauts komplektācijā.
- Jūsu drošībai šis aparāts atbilst noteiktajām normām un noteikumiem (zemsprieguma direktīva, elektromagnētiskā saderība, apkārtējā vide...).
- Izmantošanas laikā aparāta piederumi kļūst ļoti karsti. Izvairieties no to saskares ar ādu. Pārliedzieties, lai barošanas kabelis nekad neatrastos kontaktā ar karstām aparāta daļām.
- Pārliedzieties, ka elektroinstalāciju spriegums atbilst Jūsu aparāta parametriem. Jebkura nepareiza pieslēgšana var izraisīt neatgriezeniskus bojājumus, kurus garantija nesedz.
- Papildu aizsardzībai elektriskajā ķēdē, kas apgādā vannas istabu, ieteicams uzstādīt paliekošās strāvas ierīci (RCD), kuras paliekošās darbības strāva nepārsniedz 30 mA. Palūdziet uzstādītāja padomu.
- Ierīces uzstādīšana un izmantošana jāveic saskaņā ar Jūsu valstī spēkā esošajiem standartiem.
- BRĪDINĀJUMS: neizmantojiet šo ierīci vannas, dušas, baseinu vai citu tvertņu, kas satur ūdeni, tuvumā.
- Ja ierīce tiek izmantota vannas istabā, pēc lietošanas atvienojiet to no strāvas, jo ūdens tuvums rada briesmas, pat ja ierīce ir izslēgta.
- Šo aparātu nav paredzēts izmantot personām, kuru fiziskās, sensorās vai garīgās spējas ir ierobežotas, vai personām, kurām trūkst pieredzes vai zināšanu, izņemot gadījumus,



kad par viņu drošību atbildīga persona ierīces izmantošanas laikā šīs personas uzrauga vai ir sniegusi informāciju par ierīces izmantošanu. Pieskatiet bērnus un pārliedzieties, ka tie nespēlējas ar aparātu.

- Šo ierīci var lietot bērni no 8 gadu vecuma un cilvēki ar ierobežotām fiziskām, sensorām vai garīgām spējām, kā arī tādi, kam trūkst pieredzes un zināšanu, ja vien viņi darbojas kādas citas, par viņu drošību atbildīgas personas uzraudzībā vai ir saņēmuši norādījumus attiecībā uz to, kā šo ierīci droši lietot, un apzinās ar to saistītos riskus. Bērni ar šo ierīci nedrīkst spēlēt, kā arī bez uzraudzības veikt tās tīrīšanu un apkopi.
- Ja barošanas vads ir bojāts, tas jāaizvieto ražotājam, garantijas apkalpošanas servisam vai personai ar līdzīgu kvalifikāciju, lai izvairītos no iespējamām briesmām.
- Neizmantojiet aparātu un sazinieties ar autorizēto apkopes servisu, ja: Jūsu ierīce ir nokritusi zemē, tā darbojas ar traucējumiem.
- Aparāts jāizslēdz: pirms tīrīšanas un apkopes, nepareizas funkcionēšanas gadījumā, tiklīdz Jūs esat beidzis to lietot.
- Nelietojiet, ja bojāts strāvas vads.
- Nemērciet ūdeni vai nelieciet zem tekoša ūdens pat tīrīšanas nolūkā.
- Neturiet to mitrās rokās.
- Neturiet aiz korpusa, kas ir karsts, bet aiz roktura.
- Neatvienojiet no strāvas, raujot aiz vada, bet gan velkot aiz kontaktdakšas.
- Neizmantojiet elektrisko pagarinātāju.
- Netīriet ierīci ar abrazīviem vai korozīviem līdzekļiem.
- Nelietojiet to pie temperatūras, kas zemāka par 0°C un augstāka par 35 °C.

GARANTĪJA

Šis aparāts ir paredzēts lietošanai tikai mājās apstākļos. To nedrīkst izmantot profesionālos nolūkos. Nepareizas izmantošanas gadījumā garantija kļūst par nederīgu un spēkā neesošu.

LIETOŠANA

- Uzmanību: lietojiet sausos matos, matiem jābūt atraisītiem, tīriem un sausiem.
- Pagrieziet vēso galu, lai izvēlētos vajadzīgo stieņa izmēru.
- Uzvelciet cimdu, aptiniet šķipsnu ap stieni.
- Pēc dažām sekundēm pēc iestatīšanas atritiniet to pretējā virzienā.
- Ierīces iestatījumus nevar mainīt, kad tā ir ieslēgta: Šai ierīcei ir automātiska funkcija bloķēšanas opcija. Nospiediet + vai - pogu 3 sekundes, lai to atbloķētu. Cilindra izmēru mainiet tikai tad, kad ierīce ir atgriezusies apkārtējās vides temperatūrā. Starp lietošanas reizēm novietojiet izstrādājumu uz karstumizturīgā paklājiņa.

PIEDALĪSIMIES VIDES AIZSARDZĪBĀ!



- ① Ierīces ražošanā izmantoti vairāki materiāli, kas ir lietojami atkārtoti vai otrreiz pārstrādājami.
- ➡ Nododiet ierīci elektroierīču savākšanas punktā vai autorizētā servisa centrā, lai nodrošinātu tās pārstrādi.

Šīs instrukcijas ir pieejamas arī mūsu mājas lapā
www.rowenta.com.



Przed rozpoczęciem użytkowania należy zapoznać się z informacjami dotyczącymi bezpieczeństwa użytkowania urządzenia

WSKAZÓWKI BEZPIECZEŃSTWA

- Ryzyko poparzeń. Przechowuj urządzenie poza zasięgiem małych dzieci, szczególnie podczas używania i chłodzenia.
- Gdy urządzenie jest podłączone do zasilania, nigdy nie pozostawiaj go bez nadzoru.
- Zawsze umieszczaj urządzenie na podstawie, jeśli taka jest, znajdującej się na stabilnej, płaskiej, żaroodpornej powierzchni.
- Dla Twojego bezpieczeństwa, urządzenie to spełnia wymogi obowiązujących norm i przepisów (Dyrektywy Niskonapięciowe, przepisy z zakresu kompatybilności elektromagnetycznej, normy środowiskowe...).
- W czasie używania urządzenia, jego akcesoria bardzo się nagzewają. Unikaj kontaktu ze skórą. Dopilnuj, aby kabel zasilający nigdy nie dotykał nagrzaných części urządzenia.
- Sprawdź, czy napięcie Twojej instalacji elektrycznej odpowiada napięciu urządzenia. Każde nieprawidłowe podłączenie może spowodować nieodwracalne szkody, które nie są pokryte gwarancją.
- Wskazane jest dodatkowe zabezpieczenie instalacji elektrycznej w łazience za pomocą wyłącznika różnicowoprądowego o czułości nie większej niż 30 mA. O dokładne wskazówki należy zwrócić się do elektryka.
- Instalacja urządzenia i jego użycie muszą być zgodne z normami obowiązującymi w Twoim kraju
- OSTRZEŻENIE: nie należy używać urządzenia w pobliżu wanny, prysznica, basenu i innych zbiorników wodnych. 
- Jeżeli korzystasz z urządzenia w łazience, po każdym użyciu pamiętaj o odłączeniu go od źródła zasilania. Ze względu na bliskość wody, istnieje ryzyko porażenia prądem, nawet jeżeli urządzenie jest wyłączone.

- Urządzenie to nie powinno być używane przez osoby, których zdolności fizyczne, sensoryczne lub umysłowe są ograniczone, ani przez osoby nie posiadające odpowiedniego doświadczenia lub wiedzy, chyba że osoba odpowiedzialna za ich bezpieczeństwo nadzoruje ich czynności związane z używaniem urządzenia lub udzieliła im wcześniej wskázówek dotyczących jego obsługi. Należy dopilnować, aby dzieci nie wykorzystywały urządzenia do zabawy.
- Urządzenie może być używane przez dzieci powyżej 8 roku życia oraz osoby o ograniczonych zdolnościach fizycznych, czuciowych i umysłowych oraz osoby nieposiadające stosownego doświadczenia lub wiedzy wyłącznie pod nadzorem albo po otrzymaniu instrukcji dotyczących bezpiecznego korzystania z urządzenia. Dzieci nie powinny wyko-rzystywać urządzenia do zabawy. Czyszczenie oraz czynności konserwacyjne nie powinny być przeprowadzane przez dzieci bez nadzoru dorosłych.
- W razie uszkodzenia przewodu zasilającego, powinien on być wymieniony u producenta, w punkcie serwisowym lub przez osoby o równoważnych kwalifikacjach, w celu uniknięcia zagrożenia.
- Nie używaj urządzenia i skontaktuj się z Autoryzowanym Centrum Serwisowym, gdy: urządzenie upadło lub nie funkcjonuje prawidłowo.
- Urządzenie powinno być odłączane od źródła zasilania: przed myciem i konserwacją, w przypadku nieprawidłowego działania, zaraz po zakończeniu jego używania.
- Nie używaj urządzenia jeśli kabel jest uszkodzony
- Nie zanurzaj urządzenia w wodzie ani nie wkładaj go pod bieżącą wodę, nawet w celu jego umycia.
- Nie trzymaj urządzenia mokrymi rękoma.
- Nie trzymaj urządzenia za gorącą obudowę, ale za uchwyt.
- Aby wyłączyć urządzenie z sieci, nie pociągaj za kabel, ale za wtyczkę.
- Nie stosuj przedłużaczy elektrycznych.

- Do mycia nie używaj produktów szorujących lub powodujących korozję.
- Nie używaj w temperaturze poniżej 0 °C i powyżej 35 °C.

GWARANCJA

Twoje urządzenie przeznaczone jest wyłącznie do użytku domowego. Nie może być stosowane do celów profesjonalnych. Gwarancja traci ważność w przypadku niewłaściwego użytkowania urządzenia. następnie ostrożnie odwiń.

OBŚŁUGA

- Uwaga: używać na suchych, rozczesnych i czystych włosach.
- Obrócić chłodną końcówkę, aby wybrać rozmiar mandreła.
- Założyć rękawiczkę i nawinąć lok wokół mandreła.
- Po kilku sekundach odwinąć lok w przeciwnym kierunku.
- Nie można zmienić ustawień po włączeniu urządzenia. Ma ono funkcję automatycznej blokady. Nacisnąć przycisk + lub – na 3 sekundy, aby wyłączyć blokadę. Rozmiar trzpienia można zmienić, gdy urządzenie schłodzi się do temperatury otoczenia. Gdy urządzenie nie jest używane, umieścić je na żaroodpornej macie.

BIERZEMY CZYNNY UDZIAŁ W OCHRONIE ŚRODOWISKA!



- ① Twoje urządzenie jest zbudowane z materiałów, które mogą być poddane ponownemu przetworzeniu lub recyklingowi.
- ➔ W tym celu należy je dostarczyć do wyznaczonego punktu zbiórki. Nie należy go umieszczać z innymi odpadami komunalnymi.

Pomóżmy chronić środowisko naturalne.

Twoje urządzenie jest zaprojektowane do pracy przez wiele lat. Kiedy jednak zdecydujesz się je wymienić, nie zapomnij pomyśleć o tym, w jaki sposób możesz pomóc chronić środowisko, pozwalając na jego ponowne wykorzystanie,

recykling lub odzysk w inny sposób. Zużyty sprzęt elektryczny i elektroniczny może zawierać szkodliwe substancje, które mogą mieć niekorzystny wpływ na środowisko oraz zdrowie ludzkie.

Ta etykieta wskazuje, że produktu nie wolno wyrzucać razem z odpadami domowymi. Zabierz go do punktu zbiórki, do dystrybutora przy zakupie nowego równoważnego produktu lub zatwierdzonego centrum serwisowego do przetwarzania.

Przed utylizacją urządzenia należy wyjąć baterię i pozbyć się jej zgodnie z lokalnymi przepisami.

Jeśli masz jakiegokolwiek pytania, skontaktuj się ze sprzedawcą produktu, który powie ci, co masz robić.

Instrukcja dostępna jest także na stronie internetowej:
www.rowenta.com.



Před použitím je nutné důkladně se seznámit s bezpečnostními pokyny

BEZPEČNOSTNÍ RADY

- Riziko popálení. Přístroj udržujte mimo dosah malých dětí, zejména během používání a ochlazování.
- Nikdy nenechávejte přístroj bez dozoru, pokud je připojen k přívodu energie.
- Přístroj spolu s případným stojanem pokládejte na tepelně odolný, stabilní a rovný povrch.
- V zájmu vaší bezpečnosti je tento přístroj ve shodě s použitelnými normami a předpisy (směrnice o nízkém napětí, elektromagnetické kompatibilitě, životním prostředí...).
- Během používání je příslušenství přístroje velice horké. Vyvarujte se jeho styku s pokožkou. Dbejte, aby se elektrická napájecí šňůra nikdy nedotýkala horkých částí přístroje.
- Přesvědčte se, zda napětí vaší elektrické instalace odpovídá napětí vašeho přístroje. Při jakémkoli chybném připojení k síti může dojít k nevratnému poškození přístroje, které nebude kryto zárukou.
- V zájmu další ochrany doporučujeme instalovat do elektrického obvodu k napájení koupelny zařízení pro zbytkový proud s nominálním zbytkovým provozním proudem nižším než 30 mA. Instalaci konzultujte s elektrikářem.
- Instalace vašeho přístroje musí nicméně splňovat podmínky norem platných ve vaší zemi.
- **VÝSTRAHA:** Nepoužívejte tento spotřebič v blízkosti van, sprch, umyvadel nebo jiných nádob s vodou. 
- Používáte-li spotřebič v koupelně, po použití jej neprodleně vypojte ze zásuvky, protože blízkost vody představuje nebezpečí i v případě, že je spotřebič vypnutý.
- Tento přístroj není určen k tomu, aby ho používaly osoby, jejichž fyzické, smyslové nebo duševní schopnosti jsou

snížené, nebo osoby bez patřičných zkušeností nebo znalostí, pokud na ně nedohlíží osoba odpovědná za jejich bezpečnost nebo pokud je tato osoba předem nepoučila o tom, jak se přístroj používá. Na děti je třeba dohlížet, aby si s přístrojem nehrály.

- Tento spotřebič smí být používán dětmi ve věku od 8 let, stejně jako osobami se sníženými fyzickými, smyslovými nebo duševními schopnostmi nebo bez zkušeností a znalostí, pokud jsou pod dohledem nebo byly instruovány o bezpečném použití spotřebiče a chápou rizika, k nimž může dojít. Děti si se spotřebičem nesmějí hrát. Čištění a uživatelskou údržbu nesmí provádět děti bez dozoru.
- V případě, že je napájecí šňůra poškozená, nechte ji z bezpečnostních důvodů vyměnit u výrobce, v autorizované záruční a pozáruční opravně, případně opravu svěřte osobě s odpovídající kvalifikací.
- Přístroj nepoužívejte a obraťte se na autorizované servisní středisko, pokud:
 - přístroj spadl na zem
 - přístroj řádně nefunguje.
- Přístroj musí být odpojen: před jeho čištěním a údržbou, v případě jeho nesprávného fungování, a jakmile jste jej přestali používat.
- Přístroj nepoužívejte, je-li poškozený elektrický napájecí kabel
- Přístroj neponořujte do vody (ani při jeho čištění)
- Přístroj nedržte vlhkýma rukama.
- Nedržte jej za tělo přístroje, které je horké, ale za rukojeť
- Při odpojování ze sítě netahejte za přívodní šňůru, ale za zástrčku.
- Nepoužívejte elektrický prodlužovací kabel.
- K čištění nepoužívejte brusné prostředky nebo prostředky, které mohou způsobit korozi.
- Přístroj nepoužívejte při teplotách nižších než 0°C a vyšších než 35°C.

ZÁRUKA

Tento přístroj je určen výhradně pro použití v domácnosti. Přístroj není určen k používání v komerčních provozech. V případě nesprávného použití přístroje zaniká záruka.

POUŽÍVÁNÍ

- Pozor: Používejte na suché vlasy; vlasy musí být rozčesané, čisté a suché.
- otočte studeným koncem a vyberte požadovanou velikost hlavice.
- nasadte si rukavici a naviňte pramen vlasů kolem hlavice.
- po několika sekundách vlasy odviňte v opačném směru.
- Není možné měnit nastavení spotřebiče poté, co jej zapnete: Tento spotřebič má funkci automatického zámku. Odemknout jej můžete přidržením tlačítka + nebo - po dobu 3 sekund. Velikost válce nastavujte pouze ve chvíli, kdy se zařízení ochladí na teplotu prostředí. Mezi jednotlivými použitími položte výrobek na žáruvzdornou podložku.

PODÍLEJME SE NA OCHRANĚ ŽIVOTNÍHO PROSTŘEDÍ!



① Váš přístroj obsahuje čtené materiály, které lze zhodnocovat nebo recyklovat.

➔ Svěřte jej sběrnému místu nebo, neexistuje-li, smluvnímu servisnímu středisku, kde s ním bude naloženo odpovídajícím způsobem.

Tyto instrukce jsou k nahlédnutí také na našich stránkách www.rowenta.com.

BEZPEČNOSTNE RADY

- Nebezpečenstvo popálenia. Spotrebič držte mimo dosah malých detí, najmä počas používania a chladnutia.
- Keď je spotrebič pripojený k zdroju napájania, nikdy ho nenechávajte bez dozoru.
- Spotrebič umiestnite vždy na stojan, ak nie je k dispozícii, na tepelne odolný a stabilný rovný povrch.
- Aby bola zabezpečená vaša bezpečnosť, tento prístroj zodpovedá platným normám a predpisom (smerniciam o nízkom napätí, o elektromagnetickej kompatibilite, o životnom prostredí...)
- Pri používaní sa príslušenstvo prístroja veľmi zahrieva. Dbajte na to, aby sa nedostalo do kontaktu s pokožkou. Ubezpečte sa, aby sa napájací kábel nikdy nedotýka teplých častí prístroja.
- Skontrolujte, či napätie vašej elektrickej inštalácie zodpovedá napätiu vášho prístroja. Akékoľvek nesprávne zapojenie môže spôsobiť nenávratné škody, na ktoré sa záruka nevzťahuje.
- Ako dodatočnú ochranu vám odporúčame inštalovať do elektrickej siete napájajúcej kúpeľňu zvyškové prúdové zariadenie (RCD), ktoré znižuje zvyškový prevádzkový prúd na maximálne 30 mA. Požiadajte o radu svojho elektrikára.
- Inštalácia prístroja a jeho používanie musia byť v súlade s normami platnými vo vašom štáte.
- **VAROVANIE:** nepoužívajte toto zariadenie v blízkosti vaní, sprích, umývadiel či iných nádob obsahujúcich vodu. 
- Keď zariadenie používate v kúpeľni, po použití ho odpojte z elektrickej siete, keďže blízkosť vody predstavuje riziko aj vtedy, keď je zariadenie vypnuté.

- Tento prístroj nesmú používať osoby, ktoré majú zníženú fyzickú, senzorickú alebo mentálnu schopnosť, alebo osoby, ktoré nemajú dostatočné skúsenosti alebo vedomosti, s výnimkou prípadov, keď im pri tom pomáha osoba zodpovedná za ich bezpečnosť, dozor alebo osoba, ktorá ich vopred poučí o používaní tohto prístroja. Je vhodné dohliadať na deti, aby ste si boli istí, že sa s týmto prístrojom nehrajú.
- Toto zariadenie môže byť používané deťmi od veku 8 rokov a osobami so zníženými fyzickými, zmyslovými alebo mentálnymi schopnosťami, alebo osobami s nedostatkom skúseností a vedomostí, ak sú pod dohľadom alebo boli oboznámené s bezpečným použitím tohto zariadenia a rozumujú možným rizikám. Deti si so spotrebičom nesmú hrať. Čistenie a používateľskú údržbu nesmú vykonávať deti bez dozoru.
- Ak je napájací kábel poškodený, je potrebné, aby ho vymenil výrobca, jeho zákaznícky servis alebo osoby s podobnou kvalifikáciou, aby sa predišlo nebezpečenstvu.
- Prístroj nepoužívajte a obráťte sa na autorizované servisné stredisko, ak : prístroj spadol, ak normálne nefunguje.
- Prístroj je potrebné odpojiť z elektrickej siete: pred čistením a údržbou, v prípade, že dôjde k prevádzkovým poruchám a keď ste ho prestali používať.
- Prístroj nepoužívajte, ak je poškodený napájací kábel.
- Neponárajte ho do vody, ani ak by ste ho chceli očistiť.
- Nechytajte ho vlhkými rukami.
- Prístroj nechytajte za teplú časť, ale za rukoväť.
- Pri odpájaní z elektrickej siete neťahajte za napájací kábel, ale za zástrčku.
- Nepoužívajte elektrický predlžovací šnúru.
- Nečistite ho drsnými ani koróznymi prostriedkami.
- Nepoužívajte ho v prípade, že teplota v interiéri klesla pod 0 °C alebo vystúpila nad 35 °C.

ZÁRUKA

Váš susic na vlasy automaticky vysiela negatívne ióny, ktoré znižujú statickú elektrinu. Vaše vlasy žiaria a ľahko sa rozčešávajú.

POUŽÍVANIE

- Varovanie: používajte na suché vlasy, vlasy musia byť rozmotané, čisté a suché.
- Otočením chladného hrotu vyberiete potrebnú veľkosť trňa.
- Nasadte rukavicu, naviňte zámok okolo trňa.
- Po niekoľkých sekundách od nastavenia ho rozviňte v opačnom smere.
- Nemôžete zmeniť nastavenia zariadenia, keď je zapnuté: Toto zariadenie má automatickú funkciu uzamknutia. Stlačením tlačidla + alebo – na 3 sekundy ho odomknete. Veľkosť valca zmeňte len vtedy, keď zariadenie znova dosiahne teplotu okolia. Medzi jednotlivými použitiami umiestnite výrobok na podložku odolnú voči teplu.

PRISPEJME K OCHRANE ŽIVOTNÉHO PROSTREDIA!



- ① Tento prístroj obsahuje veľa zhodnotiteľných alebo recyklovateľných materiálov.
- ➔ Odovzdajte ho na zberné miesto, alebo ak takéto miesto chýba, tak autorizovanému servisnému stredisku, ktoré zabezpečí jeho likvidáciu.

Tieto inštrukcie sú dostupné aj na našich webstránkach www.rowenta.com.



Használat előtt, kérjük,
olvassa el a biztonsági előírásokat

BIZTONSÁGI TANÁCSOK

- Égésveszély. A készüléket tartsa távol kisgyermekektől, elsősorban használat és lehűlés közben.
- Miután a készüléket az áramellátáshoz csatlakoztatta, soha ne hagyja felügyelet nélkül.
- A készüléket, ha van, mindig az állványra helyezze, és hőálló, stabil felületre.
- Az Ön biztonsága érdekében ez a készülék megfelel a hatályos szabványoknak és szabályozásoknak (kiszűrésre, elektromágneses kompatibilitásra, környezetvédelemre stb. vonatkozó irányelvek).
- Használat során a készülék tartozékai felforrósodnak. Kerülje a bőrrel való érintkezést. Mindig bizonyosodjon meg arról, ho gy a tápkábel ne érintkezzen a készülék meleg részzeivel.
- Ellenőrizze, hogy elektromos hálózatának feszültsége megegyezik a készülék tápfeszültségével. Minden csatlakoztatási hiba javíthatatlan károkat okozhat, amelyeket a garancia nem fed.
- A fokozott biztonság érdekében javasoljuk, hogy szereltesen be fürdőszobájába 30 mA-t meg nem haladó RCD áramkört. További információért forduljon szerelőhöz.
- A készülék beszerelése és használata eleget kell tegyen az országában hatályos szabványoknak.
- FIGYELEM: ne használja a készüléketfürdőkád, zuhanyzók, mosdók és egyéb, vizet tartalmazó edények közelében! 
- Ha a készüléket fürdőszobában használja, használat után húzza ki, mivel a víz közelsége még akkor is veszélyt jelent, ha a készülék ki van kapcsolva.
- Tilos a készülék használata olyan személyek által, akiknek fizikai, érzékelési vagy szellemi képességeik korlátozottak, valamint

olyan személyek által, akik nem rendelkeznek a készülék használatára vonatkozó gyakorlattal vagy ismeretekkel. Kivételt képeznek azok a személyek, akik egy, a biztonságukért felelős személy által vannak felügyelve, vagy akikkel ez a személy előzetesen ismertette a készülék használatára vonatkozó utasításokat. Ajánlott a gyerekek felügyelete, annak érdekében, hogy ne játszanak a készülékkel.

- A készüléket 8 év feletti gyermekek és csökkentett fizikai, érzékszervi vagy mentális képességekkel rendelkező, illetve gyakorlat és tudás nélküli személyek csak felügyelet mellett, illetve akkor használhatják, ha útmutatást kaptak a készülék biztonságos használatáról és megismerték a velük járó veszélyeket. A gyerekek soha ne játszanak a készülékkel! A gyerekek felügyelet nélkül soha ne végezzenek takarítást vagy karbantartást a készüléken!
- Abban az esetben, ha a tápkábel megsérült, ezt a gyártónak, az ügyfélszolgálat alkalmazottjának, vagy egy hasonló képzettségű szakembernek kell kicserélnie, minden veszély elkerülése érdekében.
- A következő esetekben ne használja a készüléket, és vegye fel a kapcsolatot egy hivatalos szervizközponttal: a készülék leesett, rendellenesen működik.
- Húzza ki a készülék csatlakozódugaszát a következő esetekben: tisztítás és karbantartás előtt, működési rendellenesség esetén, amint befejezte használatát.
- Ne használja a készüléket, ha a tápkábel megsérült.
- Ne merítse vízbe és ne tartsa víz alá, még tisztítás esetén sem.
- Ne fogja meg nedves kézzel.
- Ne a borításánál (amely felmelegedhet), hanem a fogantyújánál fogva nyúljon a készülékhez.
- Áramtalanításakor ne a kábelnél fogva, hanem a dugasznál fogva húzza ki a készüléket.
- Ne használjon elektromos hosszabbítót.
- Ne tisztítsa súroló vagy maró hatású termékekkel.
- Ne használja 0°C alatti vagy 35°C feletti hőmérsékleteken.

GARANCIA

A készülék kizárólag otthoni használatra alkalmas. Nem használható professzionális célokra.

A garancia érvényét veszti nem megfelelő használat esetén.

HASZNÁLAT

- Figyelem: száraz hajon való használja. Előtte fésülje ki. A haj legyen tiszta és száraz.
- Forgassa el a hideg véget a kívánt hengerméretre.
- Tegye fel a kesztyűt, és tekerje a zárat a henger köré.
- Néhány másodperc után tekerje le az ellenkező irányba.
- A bekapcsolás után nem módosíthatja a készülék beállításait: A készülék automatikus funkciózárolással rendelkezik. A zárolás feloldásához tartsa nyomva a + vagy – gombot 3 másodpercig. Csak akkor módosítsa a henger méretét, ha a készülék ismét környezeti hőmérsékletű. Minden használat között helyezze a terméket a hőálló alátételre.

VEGYÜNK RÉSZT A KÖRNYEZTVÉDELEMBEN!



- ① Az Ön készüléke számos értékesíthető vagy újrahasznosítható anyagot tartalmaz.
- ➔ A megfelelő kezelés végett, készülékét adja le egy gyűjtőhelyen vagy, ennek hiányában, egy hivatalos szervizközpontban.

Ezen útmutatások weboldalunkon is elérhetők:

www.rowenta.com

Прочетете внимателно инструкциите за ползване и указанията за безопасност преди първата употреба.

ПРЕПОРЪКИ ЗА БЕЗОПАСНОСТ

- Опасност от изгаряне. Дръжте уреда далеч от деца, особено по време на употреба и докато се охлади.
- Никога не оставяйте уреда без надзор когато е включен в електрозахранването.
- Винаги поставяйте уреда със стойката (ако има такава) върху огнеупорна, стабилна и равна повърхност.
- За вашата безопасност този уред съответства на стандартите и на действащата нормативна уредба (Нисковолтова директива, Директива за електромагнитна съвместимост, Директива за опазване на околната среда и др.).
- Приставките на уреда се нагряват силно по време на работа. Избягвайте контакт с кожата. Уверете се, че захранващият кабел не се допира до горещите части на уреда.
- Проверете дали захранването на уреда отговаря на електрическата ви мрежа. Неправилното захранване може да причини необратими повреди, които не се покриват от гаранцията.
- За допълнителна защита, монтирането на устройство за диференциална защита (УДЗ), което има номинален остатъчен ток, ненадвишаващ 30 mA, се препоръчва при електрозахранване на банята. Консултирайте се с техник.
- Инсталирането на уреда и използването му трябва да отговарят на действащите стандарти във вашата държава.
- **ПРЕДУПРЕЖДЕНИЕ:** не използвайте този уред близо до вани, душеве, басейни или други съдове, съдържащи вода.
- Когато уредът се използва в баня, изключете го от контакта на електрическата мрежа след употреба,



тъй като близостта с вода представлява риск, дори ако самият уред е изключен от бутона.

- Уредът не е предвиден да бъде използван от лица, чиито физически, сетивни или умствени способности са ограничени, или лица без опит и знания освен ако отговорно за тяхната безопасност лице наблюдава и дава предварителни указания относно ползването на уреда. Наглеждайте децата, за да се уверите, че не играят с уреда.
- Този уред може да се използва от деца над 8 години и лица с ограничени физически, сетивни или умствени способности, или лица без опит и знания, ако са поставени под наблюдение или бъдат инструктирани за безопасната му употреба, и разбират опасностите. С уреда не трябва да си играят деца. Да не се извършва почистване и поддръжка от деца, оставени без надзор.
- Ако захранващият кабел е повреден, за да избегнете всякакви рискове, той трябва да бъде сменен от производителя, от сервиза за гаранционно обслужване или от лица със сходна квалификация.
- Не използвайте уреда и се свържете с одобрен сервизен център, в случай че уредът е паднал или не работи нормално.
- Уредът трябва да бъде изключен от захранването: преди почистване и всякакви поправки/поддръжка, при неправилна работа, веднага след като приключите работа с него.
- Не използвайте уреда, ако кабелът е повреден
- Не потапяйте и не мийте с вода дори при почистване.
- Не хващайте с мокри ръце.
- Не хващайте за корпуса, който се нагрява, а за дръжката.
- Не дърпайте захранващия кабел, а щепсела, за да го изключите от мрежата.
- Не използвайте удължител.
- Не използвайте абразивни или корозивни препарати за почистване.
- Не използвайте при температура по-ниска от 0°C и по-висока от 35°C.

ГАРАНЦИЯ

Този уред е предназначен само за домашна употреба. Не е предназначен за професионални цели.

Гаранцията се обезсилва при неправилна употреба.

УПОТРЕБА

- Внимание: използвайте върху суха коса, косата трябва да бъде разресана, чиста и суха.
- Завъртете студения връх, за да изберете необходимия размер на крайника.
- Сложете ръкавицата и навийте фиксатора около крайника.
- След фиксиране в продължение на няколко секунди го развийте в противоположна посока.
- Не можете да промените настройките на устройството си, след като бъде включено: Това устройство има автоматична функция за заключване. Натиснете бутон + или – за 3 сек, за да го отключите. Променяйте размера на приставката само когато устройството се е върнало до стайна температура. Поставете продукта върху топлоустойчива подложка между всяка употреба.

ДА УЧАСТВАМЕ В ОПАЗВАНЕТО НА ОКОЛНАТА СРЕДА!



① Уредът е изработен от различни материали, които могат да се предадат на вторични суровини или да се рециклират.

➔ Предайте го в специален център или, ако няма такъв, в одобрен сервиз, за да бъде преработен.

Тези инструкции могат да бъдат намерени също и на нашия уебсайт www.rowenta.com



А се лya лa кoнoштинџa дe кoнсемнeлe дe сeкyритeтe инaмe дe фoлoсирe

РЕКОМАНДАРИ ПЕНТРУ СЕКУРИТАТЕ

- Перicol дe ардeрe. Ну лџашџ апарaтy лa индeмџна кoпиилo мџкџ, ин сeкџал ин тџмпул утилизџрии шџ рџкџрии.
- Кџнд апарaтy естe кoнeкaт лa сyрса дe алџмeнтaрe, ну-л лџашџ нџкoдaтџ нeсyпрaвeгhеaт.
- Амплaсaшџ интoтдeаyна апарaтy импрeунџ кy сyпoртy, дaкџ eхџстџ, пe o сyпрaфaшџ плaнџ, стaбилџ шџ рeзџстeнтџ лa кџлдyрџ.
- Пeнтрy сџгyрaнџa дyмнeаoастрџ, aкeст апарaт eстe кoнфoрм нoрмeлoр шџ рeглeмeнтџрийлo аплџкaбилe (дџрeкџтџвeлe прџвџнд eхџпaнeмeнтeлe дe жoасџ тeнсиyнe, кoмпаџџџлџтaтeа eлeктрoмaгнeтџкџ, мeдиyл инкoнџyрџтoр, eтс.).
- Акceсoриeлe апарaтyлy сe инкџлџзeк фoартe тaрe ин тџмпул утилизџрии. Eвџтaшџ кoнaктул кy пџлeа. Асџгyрaшџ-вџ кџ нџкoдaтџ кабyл дe алџмeнтaрe сџ нy фџe ин кoнaкту сy пџрџшџлe кaлдe алe апарaтyлy.
- Вeрџфџкaшџ кa тeнсиyнeа инстaлaшџий дyмнeаoастрџ eлeктрџкџ сџ кoрeспyндџ кy кeа a апарaтyлy дyмнeаoастрџ. Кoнeкaтeрeа лa o тeнсиyнe нeкoрeспyндџтoарe пoатe прoвoкa дaуnе пeрмaнeнтe кaрe нy сyнт aкoпeрџтe прџн гaрaншџe.
- Пeнтрy прoтeжџйe сyплџмeнтaрџ, сe рeкoмaндџ инстaлeарeа ин кaдрyл кџркyџтyлy eлeктрџкџ кaрe алџмeнтeашџ бaйa a yнyџ дџзпoзитџв дe кyрeнт рeзџдyал (DCR) ин кaзyл ин кaрe кyрeнтyл рeзџдyал нoмџнал eстe дe мaксџм 30 mA. Кoнsultaшџ yн eлeктрџкџян.
- Инстaлeарeа апарaтyлy шџ утилизeарeа сa трeбyџe сџ фџe, тoтyшџ, кoнфoрмe нoрмeлoр ин вџгoарe дџн шџрa дyмнeаoастрџ.
- AVERTISMENT: нy утилизaшџ aкeст апарaт лџнгџ бџй, дyшyри, кџиувeтe сaу алтe рeсџпџeнтe кaрe кoншџн aпџ. 
- Дaкџ фoлoсџшџ апарaтyлy ин бaйe, сcоaтeшџ-л дџн прџзџ дyпџ утилизeарe, дeоaрeкe aпрoпџиeрeа aпeџ рeпрeзџнтџ yн пeрџкoл кџиар шџ атyнци кџнд апарaтyлy eстe oпрџт.

- Acest aparat nu a fost conceput pentru a fi folosit de persoane cu capacități fizice, senzoriale sau mintale diminuate sau de persoane fără experiență sau cunoștințe privind utilizarea unor aparate asemănătoare. Excepție constituie cazul în care aceste persoane sunt supravegheate de o persoană responsabilă de siguranța lor sau au beneficiat din partea persoanelor respective de instruire prealabile referitoare la utilizarea aparatului. Este recomandată supravegherea copiilor, pentru a vă asigura că aceștia nu se joacă cu aparatul.
- Acest aparat poate fi folosit de copiii peste 8 ani și de persoanele cu dizabilități fizice, senzoriale sau mintale sau fără experiență în utilizare numai sub supraveghere sau dacă au fost instruiți în folosirea aparatului în siguranță și dacă înțeleg riscurile implicate. Nu lăsați copiii să se joace cu aparatul. Nu permiteți copiilor să realizeze curățarea sau întreținerea aparatului nesupravegheați.
- Dacă cablul de alimentare este deteriorat, acesta trebuie să fie înlocuit de fabricant, de serviciul post-vânzare al acestuia sau de către persoane cu o calificare similară pentru evitarea unui pericol.
- Nu utilizați aparatul dumneavoastră și contactați un centru de service autorizat dacă: aparatul dumneavoastră a căzut, dacă acesta nu funcționează normal.
- Aparatul trebuie scos din priză: înainte de operațiunile de curățare și întreținere, în caz de funcționare anormală, imediat după ce ați terminat utilizarea acestuia.
- Nu utilizați aparatul în cazul în care cablul este deteriorat
- Nu scufundați aparatul în apă și nu-l treceți sub apă nici măcar pentru curățare.
- Nu țineți aparatul cu mâinile ude.
- Nu apucați corpul aparatului care este cald, ci mânerul acestuia.
- Pentru a scoate aparatul din priză, nu trageți de cablul de alimentare, ci apucați fișa.

- Nu utilizați un prelungitor electric.
- Nu curățați aparatul folosind produse abrazive sau corozive.
- Nu utilizați aparatul la o temperatură sub 0°C și peste 35°C.

GARANȚIE

Aparatul dumneavoastră este destinat exclusiv unei utilizări domestice. Aparatul nu poate fi utilizat în scopuri profesionale. Garanția devine nulă și își pierde valabilitatea în cazul unei utilizări incorecte.

UTILIZARE

- **Atenție:** utilizați pe părul uscat; părul trebuie să fie descurcat, curat și uscat.
- Rotiți vârful rece pentru a selecta dimensiunea cilindrului de care aveți nevoie.
- Puneți-vă mânașă și înfășurați șuvița pe cilindru.
- După câteva secunde, desfășurați-o în direcția opusă.
- Nu puteți schimba setările dispozitivului după pornire: Dispozitivul are o funcție automată de blocare. Apăsați butonul + sau - timp de 3 secunde pentru a-l debloca. Schimbați dimensiunea cilindrului numai când dispozitivul a revenit la temperatura ambiantă. Așezați produsul pe covorașul rezistent la căldură între utilizări.

SODELUJMO PRI PRIZADEVANJIH ZA ZAŠČITO OKOLJA!



- ① Aparatul dumneavoastră conține numeroase materiale valorificabile sau reciclabile.
- ➡ Predați-l la un punct de colectare sau, în lipsa acestuia, la un centru de service autorizat pentru a fi procesat în mod corespunzător.

Instrucțiunile sunt disponibile și pe website-ul nostru www.rowenta.com.

VARNOSTNA PRIPOROČILA

- Nevarnost opeklin. Napravo shranjujte izven dosega majhnih otrok, še posebej med uporabo in ohlajanjem naprave.
- Ko je naprava priključena v električno omrežje, je nikoli ne pustite brez nadzora.
- Napravo s pomočjo stojala (če je priloženo) vedno položite na trdno ravno podlago, ki je odporna na vročino.
- Za zagotavljanje vaše varnosti ta naprava ustreza veljavnim standardom in predpisom (direktive za nizko napetost, elektromagnetno združljivost, okolje...).
- Med uporabo se pribor naprave zelo segreje. Izogibajte se stiku s kožo. Pazite, da napajalni kabel nikoli ne pride v stik z vročimi deli naprave.
- Preverite ali napajalna napetost vaše električne napeljave ustreza napetosti naprave. Napačna priključitev na omrežje lahko povzroči nepopravljivo škodo, ki ni vključena v garancijo.
- V električnem tokokrogu kopalnice, katerega delovni diferenčni tok ne presega 30 mA, za dodatno varstvo priporočamo vgradnjo naprave na diferenčni tok (RCD). Za nasvet vprašajte monterja.
- Instalacija naprave in njena uporaba morata biti v skladu z veljavnimi standardi v vaši državi.
- **OPOZORILO:** ne uporabljajte te naprave v bližini kopalnih kadi, prh, umivalnikov in ostalih posod, ki vsebujejo vodo. 
- Kadar napravo uporabljate v kopalnici, jo po uporabi izključite, saj bližina vode predstavlja nevarnost tudi, kadar je naprava izključena.

- Naprava ni predvidena za uporabo s strani oseb z zmanjšanimi fizičnimi, čutilnimi ali duševnimi sposobnostmi, ali oseb, ki nimajo izkušenj z napravo, oziroma je ne poznajo, razen če oseba, ki odgovarja za njihovo varnost, poskrbi za nadzor ali za predhodno usposabljanje o uporabi naprave. Poskrbeti je treba za nadzor otrok in preprečiti, da se igrajo z napravo.
- Napravo lahko uporabljajo otroci stari 8 let ali več in osebe z zmanjšanimi fizičnimi, senzornimi ali umskimi sposobnostmi ali brez izkušenj in znanja, če so pod nadzorom ali deležni navodil v zvezi z varno uporabo naprave in razumejo možne nevarnosti. Otroci se z napravo ne smejo igrati. Pri čiščenju in vzdrževanju otroci brez nadzora ne smejo biti prisotni.
- Če je napajalni kabel naprave poškodovan, ga mora zaradi nevarnosti električnega udara zamenjati proizvajalec, njegov pooblaščen servis ali ustrezno usposobljena oseba.
- Ne uporabljajte naprave in se obrnite na pooblaščen servisni center:
 - v primeru padca naprave na tla,
 - če ne deluje pravilno.
- Napravo morate izključiti z omrežnega napajanja: pred čiščenjem in vzdrževanjem, v primeru nepravilnega delovanja, takoj po prenehanju uporabe.
- Ne uporabljajte naprave, če je kabel poškodovan.
- Ne potaplajte je v vodo in ne postavljajte pod pipo, niti pri čiščenju.
- Ne držite je z vlažnimi rokami.
- Ne držite je za ohišje, ki je vroče, ampak za ročaj.
- Ne izključite je tako, da povlečete za kabel, ampak izvlecite vtikač.
- Ne uporabljajte električnega podaljška.
- Ne čistite je z grobimi ali korozivnimi sredstvi.
- Ne uporabljajte je pri temperaturi, ki je nižja od 0° C in višja od 35° C.

GARANCIJA

Naprava je namenjena samo za uporabo v gospodinjstvih. Ne sme se uporabljati v profesionalne namene.

UPORABA

- Pozor: uporabljajte na suhih laseh, lasje morajo biti razpleteni, čisti in suhi.
- Obrnite hladno konico, da izberete želeno velikost valja.
- Nadenite si rokavico in navijte pramen las okoli valja.
- Po nekaj sekundah oblikovanja, pramen odvijte v nasprotni smeri.
- Po vklopu naprave, njenih nastavitev ne morete spreminjati: Naprava je opremljena s funkcijo samodejnega zaklepa. Če želite napravo odkleniti, tri sekunde pridržite gumb + ali -. Velikost valja spreminjajte samo, ko se naprava ohladi na sobno temperaturo. Med vsako uporabo napravo postavite na toplotno odporno podlogo.

SODELUJMO PRI PRIZADEVANJIH ZA ZAŠČITO OKOLJA!



- ① Vaša naprava vsebuje številne vredne materiale, ki se lahko reciklirajo.
- ➡ Zato jo odnesite na zbirno mesto, če ga ni pa v pooblaščen servisni center, kjer jo bodo ustrezno pre delali.

Ta navodila se nahajajo tudi na naši spletni strani www.rowenta.com.



Pre uporabe, pažljivo prečitate sigurnosna uputstva.

SIGURNOSNA UPUTSTVA

- Opasnost od opekotina. Držite aparat van domašaja male dece, posebno tokom upotrebe i hlađenja.
- Kada je aparat priključen na strujno napajanje, nemojte nikada da ga ostavljate bez nadzora.
- Aparat sa postoljem, ako postoji, uvek stavite na vatrostalnu, stabilnu i ravnu površinu.
- Radi Vaše sigurnosti, ovaj aparat je u skladu s važećim normama i propisima (direktiva o niskom naponu, elektromagnetna kompatibilnost, okolina...).
- Nastavci aparata postaju vrela tokom upotrebe. Izbegavajte kontakt s kožom. Pripazite da kabl nikada ne dođe u dodir sa vrućim delovima aparata.
- Proverite da li napon Vašeg aparata odgovara naponu Vaših električnih instalacija. Svaka greška pri priključivanju aparata može izazvati nepovratna oštećenja i garancija se neće uzeti u obzir.
- Zbog dodatne zaštite bilo bi dobro da se u strujno kolo koje snabdeva kupatilo strujom ugradi zaštitna strujna sklopka (RCD) čija oznaka za preostalu radnu struju nije veća od 30 mA. Pitajte električara za savet.
- Instalacija aparata i njegova upotreba mora biti u skladu sa standardima koji su na snazi u Vašoj zemlji.
- UPOZORENJE: nemojte da koristite ovaj aparat u blizini kade, tuš kabine, lavaboa ili drugih posuda s vodom. 
- Kada aparat koristite u kupatilu, nakon upotrebe isključite ga iz struje jer blizina vode predstavlja opasnost čak i kada je aparat isključen.
- Nije predviđeno da aparat koriste hendikepirane osobe, kao ni lica bez iskustva i znanja. Mogu ga upotrebljavati ako su pod nadzorom osobe odgovorne za njihovu bezbednost,

a koja je upoznata sa uputstvom za upotrebu. Decu treba nadzirati da se ne igraju aparatom.

- Aparat mogu da koriste deca sa navršenih 8 godina i starija, hendikepirane osobe kao i lica bez iskustva i znanja ako su pod nadzorom osobe odgovorne za njihovu bezbednost. Deca ne treba da se igraju aparatom. Deca bez nadzora ne treba da čiste i koriste aparat.
- Ako je priključni kabl oštećen, njega mora zameniti proizvođač, njegov ovlašćeni servis ili osoba sličnih kvalifikacija, u cilju izbegavanja opasnosti.
- Nemojte koristiti aparat i obratite se ovlašćenom servisu ako:
 - je vaš aparat ispaao.
 - ako ne funkcioniše ispravno.
- Aparat morate isključiti iz struje:
 - pre čišćenja i održavanja.
 - u slučaju da ne funkcioniše ispravno.
 - nakon upotrebe.
 - ukoliko napuštate prostoriju, čak i na kratko.
- Ne koristite aparat ako je kabl oštećen.
- Ne uranjajte aparat u vodu i ne stavljajte ga pod mlaz vode.
- Ne držite aparat vlažnim rukama.
- Ne držite aparat za kućište koje je vrelo, već za dršku.
- Ne isključujte aparat povlačenjem kabla.
- Nemojte koristiti produžni kabl.
- Nemojte čistiti aparat abrazivnim i korozivnim sredstvima.
- Ne koristite na temperaturi nižoj od 0°C i višoj od 35°C.

GARANCIJA

Vaš aparat je namenjen samo za upotrebu u domaćinstvu. Ne sme se koristiti u profesionalne svrhe.

U slučaju nepropisne upotrebe, garancija se poništava.

UPUTSTVO ZA UPOTREBU

- Oprez: koristite na suvoj kosi, kosa mora biti začešljana, čista i suva.
- Okrenite hladni vrh da biste izabrali potrebnu veličinu cevi.
- Stavite rukavicu i omotajte pramen oko cevi.
- Posle nekoliko sekundi odmotajte u suprotnom smeru.
- Podešavanja uređaja ne možete promeniti nakon što je uključen: ovaj uređaj ima funkciju automatskog zaključavanja funkcija. Pritisnite dugme + ili - 3 sekunde da biste ga otključali. Promenite veličinu cevi tek kada se uređaj vrati na temperaturu okoline. Stavite proizvod na površinu otpornu na toplotu između upotrebe.

ŽAŠTITA OKOLINE NA PRVOM MJESTU!



① Vaš aparat sadrži vredne materijale koji se mogu reciklirati i ponovo upotrebiti.

➡ Odnosite ga na za to predviđeno mesto.

Ove instrukcije nalaze se i na našoj web stranici
www.rowenta.co.rs

Prije uporabe ovog uređaja pročitajte uputa sa mjerama opreza.

SIGURNOSNI SAVJETI

- Opasnost od opekline. Držite uređaj izvan dohvata male djece, posebice tijekom uporabe i hlađenja.
- Uređaj nikad ne ostavljajte bez nadzora kad je priključen na strujno napajanje.
- Uređaj uvijek stavite s postoljem, ako postoji, na vatrostalnu, stabilnu i ravnu površinu.
- U cilju vaše sigurnosti, ovaj uređaj je sukladan s važećim normama i propisima (Direktiva o najnižem naponu, elektromagnetskoj kompatibilnosti, okolišu...).
- Dijelovi uređaja postaju jako vrući tijekom uporabe. Izbjegavajte dodir s kožom. Osigurajte se da kabel za napajanje nikad ne bude u dodiru s vrućim dijelovima uređaja.
- Provjerite odgovara li napon vaše električne instalacije naponu vašega uređaja. Svaka greška u priključivanju može izazvati nepovratna oštećenja koja nisu obuhvaćena jamstvom.
- Za dodatnu zaštitu, poželjno je u strujni krug koji opskrbljuje kupaonicu ugraditi zaštitnu strujnu sklopku (FID – diferencijalna sklopka) čija oznaka za preostalu radnu struju nije veća od 30 mA. Za savjet pitajte električara.
- Instalacija uređaja i njegova uporaba moraju u svakom slučaju biti sukladni s propisima koji su na snazi u vašoj zemlji.
- UPOZORENJE: ne rabite ovaj uređaj u blizini  kade, tuš-kabine, umivaonika ili drugih posuda s vodom.
- Kada uređaj rabite u kupaonici, nakon uporabe ga isključite iz napajanja jer blizina vode predstavlja opasnost čak i kada je uređaj isključen.

- Ovaj uređaj nije predviđen za uporabu od strane osoba čije su fizičke, osjetilne ili mentalne sposobnosti smanjene, niti od strane osoba bez iskustva ili poznavanja, osim ako su pod nadzorom osobe koja je odgovorna za njihovu sigurnost ili ih je ista upoznala s uputama za uporabu. Djecu treba nadzirati tako da se ni u kom slučaju ne igraju s uređajem.
- Ovaj uređaj smiju rabiti djeca starosti 8 i više godina te osobe sa smanjenim fizičkim, osjetilnim ili mentalnim sposobnostima ili manjkom iskustva i znanja, ako su pod nadzorom ili im se daju upute za rad s uređajem na siguran način te razumiju s time povezane opasnosti. Djeca se ne smiju igrati s uređajem. Djeca ne smiju čistiti ni održavati uređaj bez nadzora.
- Ako je kabel za napajanje oštećen, njega mora zamijeniti proizvođač, njegov ovlaštenu servis ili osoba sličnih kvalifikacija, u cilju izbjegavanja svake eventualne opasnosti.
- Ne rabite svoj uređaj i obratite se ovlaštenome servisnom centru ako: je vaš uređaj doživio pad, ako ne funkcionira normalno.
- Uređaj mora biti isključen iz mreže: prije čišćenja i održavanja, u slučaju nepravilnog funkcioniranja, čim ste ga prestali rabiti.
- Ne rabiti ako je kabel oštećen
- Ne uranjati niti stavljati pod vodu, čak ni kod čišćenja.
- Ne držite vlažnim rukama.
- Ne držite za kućište, koje je vruće, nego za ručku.
- Ne isključujte iz mreže povlačenjem za kabel, nego povlačenjem za utičnicu.
- Ne rabite električni produžni kabel.
- Ne čistite abrazivnim ili korozivnim proizvodima.
- Ne rabite na temperaturi nižoj od 0 °C i višoj od 35 °C.

JAMSTVO

Vaš je uređaj namijenjen samo za uporabu u kućanstvu. On se ne može rabiti u profesionalne svrhe.

U slučaju neispravne uporabe, jamstvo se poništava.

UPOTREBA

- Pozornost: rabiti na suhoj kosi koja je raščešljana, čista i suha.
- Okrenite hladni vrh da biste odabrali potrebnu veličinu cijevi.
- Stavite rukavicu i omotajte pramen oko cijevi.
- Nakon nekoliko sekundi odmotajte u suprotnom smjeru.
- Postavke uređaja ne možete promijeniti nakon što je uključen: uređaj ima funkciju automatskog zaključavanja. Pritisnite tipku + ili – na 3 sekunde da biste ga otključali. Veličinu cijevi mijenjajte samo kada se uređaj vrati na temperaturu okoline. Proizvod stavite na podlogu otpornu na toplinu između uporabe.

SUDJELUJMO U ZAŠTITI OKOLIŠA!



- ① Vaš uređaj se sastoji od brojnih vrijednih materijala koji se mogu reciklirati I ponovno uporabiti.
- ➡ Odnosite uređaj na mjesto predviđeno za odlaganje sličnog otpada.

Ove upute dostupne su i na našoj web stranici

www.rowenta.com



Prije upotrebe, pažljivo pročitajte
sigurnosne upute

SIGURNOSNE UPUTE

- Opasnost od opekotina. Držite aparat van dohvata male djece, posebno tokom upotrebe i hlađenja.
- Kada je priključen na strujno napajanje, aparat nikada ne ostavljajte bez nadzora.
- Aparat s postoljem, ako postoji, uvijek stavite na vatrostalnu, stabilnu i ravnu površinu.
- Radi Vaše sigurnosti, ovaj aparat je u skladu s važećim normama i propisima (direktiva o niskom naponu, elektromagnetna kompatibilnost, okoliš...).
- Nastavci aparata postaju vrell tokom upotrebe. Izbjegavajte kontakt s kožom. Pripazite da kabal nikada ne dođe u dodir sa vrućim dijelovima aparata.
- Proverite da li napon Vašeg aparata odgovara naponu Vaših električnih instalacija. Svaka pogreška pri priključivanju aparata može izazvati nepovratna oštećenja i garancija se neće uzeti u obzir.
- Radi dodatne zaštite, poželjno je u strujno kolo koje opskrbljuje kupatilo ugraditi zaštitnu strujnu sklopku (RCD) čija oznaka za preostalu radnu struju nije veća od 30 mA. Pitajte električara za savjet.
- Instalacija aparata i njegova upotreba mora biti u skladu sa standardima koji su na snazi u Vašoj zemlji.
- UPOZORENJE: nemojte koristiti ovaj aparat u blizini kade, tuš-kabine, umivaonika ili drugih posuda s vodom. 
- Kada aparat koristite u kupatilu, nakon upotrebe prekinite napajanje energijom jer blizina vode predstavlja opasnost čak i kada je aparat isključen.
- Ovaj aparat nije predviđen za upotrebu od strane osoba sa smanjenim fizičkim, psihičkim ili mentalnim sposobnostima,

od strane osoba bez iskustva ili znanja, osim ako nisu pod nadzorom osobe zadužene za njihovu sigurnost ili ih je ta osoba unaprijed obučila za rukovanje aparatom. Djecu morate nadzirati da se ne bi igrala s aparatom.

• Ovaj aparat mogu koristiti djeca starija od 8 godina starosti i osobe sa smanjenim fizičkim, čulnim ili mentalnim sposobnostima ili nedostatkom iskustva i znanja, ako su pod nadzorom ili su primili detaljna uputstva kako da koriste aparat na siguran način i ako shvataju opasnosti do kojih bi moglo da dođe. Djeca ne smiju da se igraju s aparatom. Čišćenje i održavanje aparata ne smiju da obavljaju djeca bez nadzora.

• Ako je priključni kabal oštećen, njega mora zamijeniti proizvođač, njegov ovlaštenu servis ili osoba sličnih kvalifikacija, u cilju izbjegavanja opasnosti.

• Nemojte koristiti aparat i obratite se ovlaštenom servisu ako :
- je vaš aparat ispaao.

- ako ne funkcioniira ispravno.

• Aparat morate isključiti iz struje:

- prije čišćenja i održavanja.

- u slučaju da ne funkcioniira ispravno.

- nakon upotrebe.

- ukoliko napuštate prostoriju , čak i nakratko.

• Ne koristite aparat ako je kabal oštećen.

• Ne uranjajte aparat u vodu i ne stavljajte ga pod mlaz vode.

• Ne držite aparat vlažnim rukama.

• Ne držite aparat za kućište koje je vrelo, već za dršku.

• Ne isključujte aparat povlačenjem kabla.

• Nemojte koristiti produžni kabal.

• Nemojte čistiti aparat abrazivnim i korozivnim sredstvima.

• Ne koristite na temperaturi nižoj od 0°C i višoj od 35°C.

GARANCIJA

Vaš aparat je namijenjen samo za upotrebu u domaćinstvu.

Ne smije se koristiti u profesionalne svrhe.

U slučaju nepropisne upotrebe, garancija se poništava.

KORISTITI

• Pažnja: koristiti na suhoj kosi, kosa mora biti raspetljana, čista i suha.

• Okrenite hladni vrh da odaberete potrebnu veličinu osovine.

• Stavite rukavicu, namotajte pramen oko osovine.

• Nakon nekoliko sekundi podešavanja odmotajte ga u suprotnom pravcu.

• Postavke aparata ne možete promijeniti nakon uključivanja: Aparat ima funkciju automatskog zaključavanja. Za otključavanje 3 sekunde držite tipku + ili -. Veličinu cijevi mijenjajte tek kada aparat ponovo bude na sobnoj temperaturi. Između korištenja proizvod stavite na podlogu koja je otporna na visoke temperature.

ZAŠTITA OKOLIŠA NA PRVOM MJESTU!



① Vaš aparat sadrži vrijedne materijale koji se mogu reciklirati i ponovo upotrijebiti.

➡ Odnosite ga na za to predviđeno mjesto.

Ove upute nalaze se također i na našoj web stranici
www.rowenta.ba