

Tefal®



EN

KO

HK

FR

RU

UK

AR

AIR FORCE

www.tefal.com

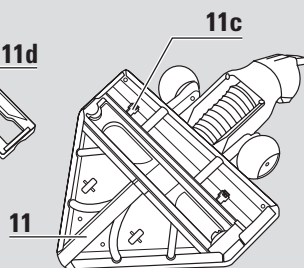
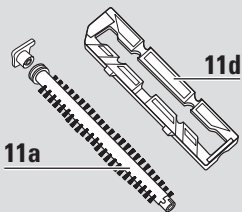
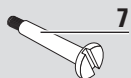
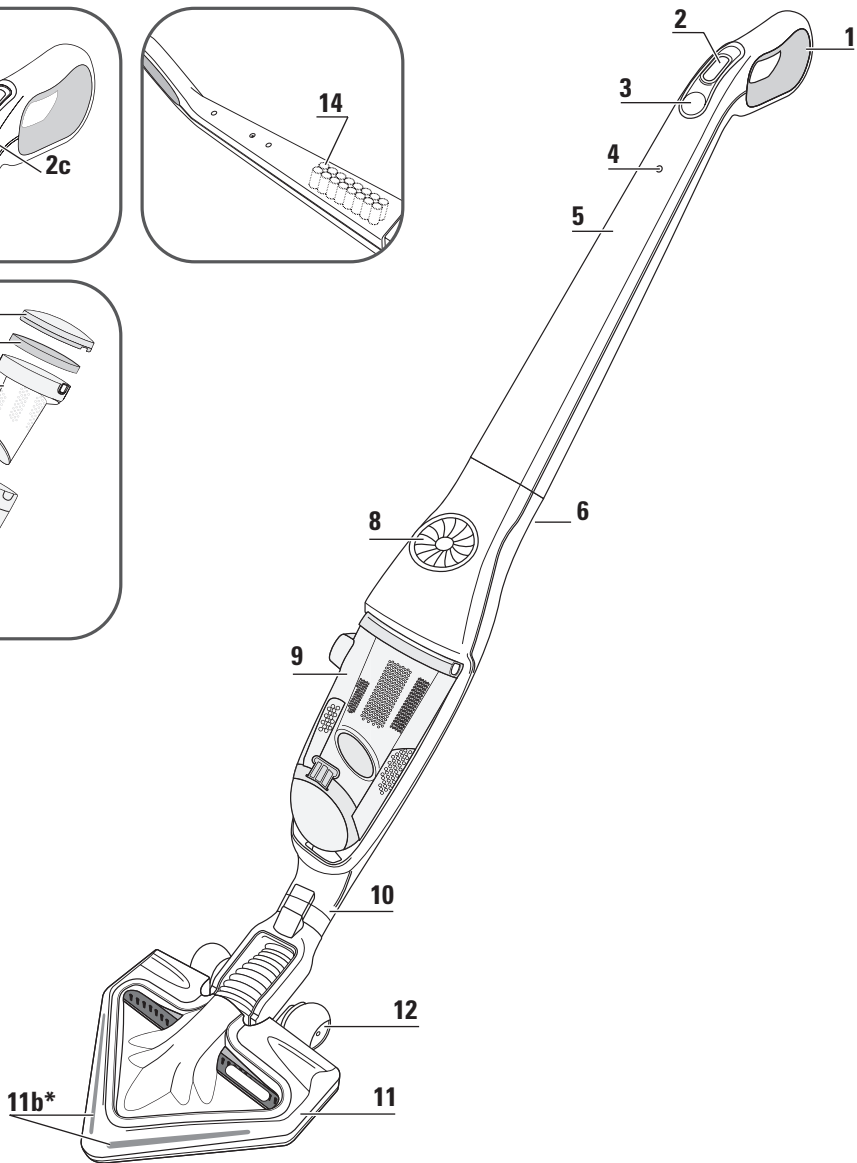
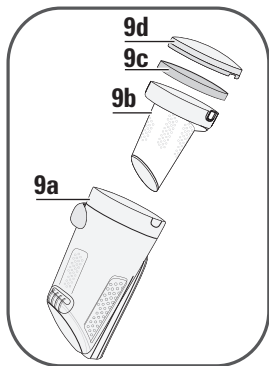
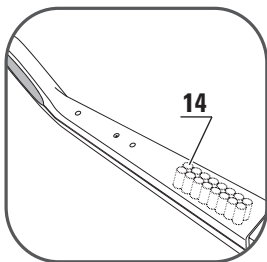
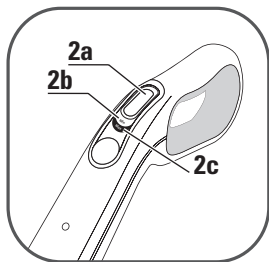

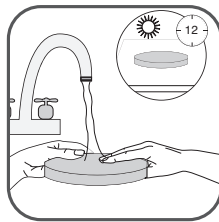
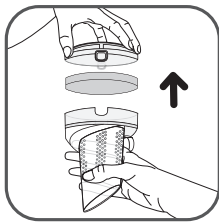
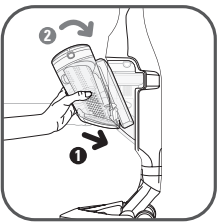
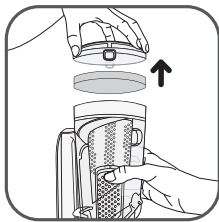
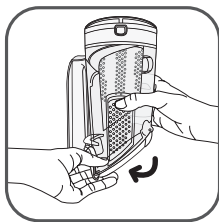
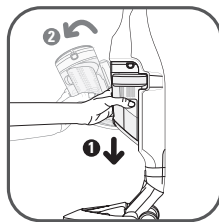
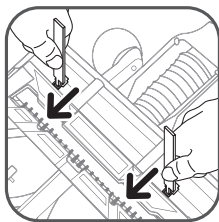
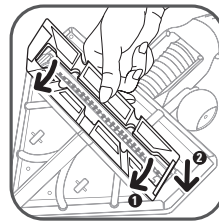
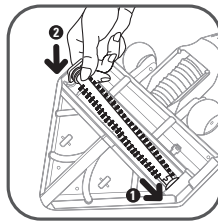
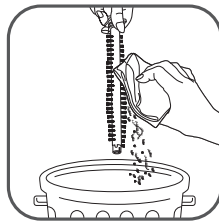
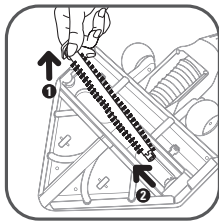
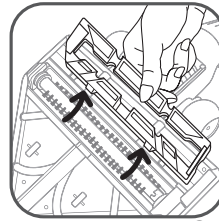
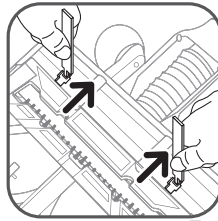
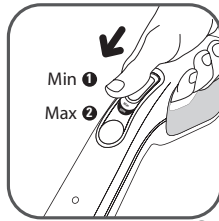
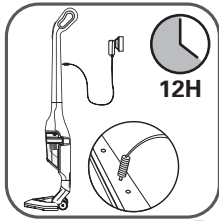
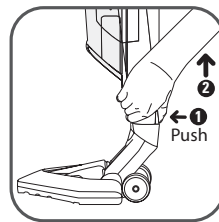
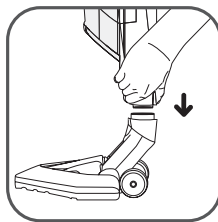
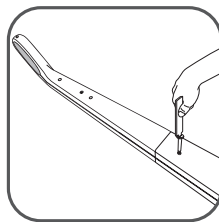
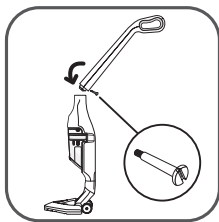

CONTENTS

	Page
SECURITY ADVICE	2
1. Precautions before use	2
2. Electric power source	3
3. Repairs	3
DESCRIPTION	3
BEFORE FIRST USE	3
1. How to assemble the appliance	3
2. Charging the battery	4
3. Turning on the appliance	4
4. Storage	5
CLEANING AND MAINTENANCE	5
1. Cleaning the dust tray	5
2. Cleaning the foam rubber motor protection filter	5
3. Vacuum cleaner care and maintenance	6
BATTERIES	6
1. Battery replacement	6
2. Throwing away the appliance	6
ENVIRONMENT	6
REPAIRS	7
GUARANTEE	7

SECURITY ADVICE

For your safety, this appliance complies with applicable rules and regulations (Low Tension Guidelines, Electro-magnetic Compatibility, Environmental Regulations...).

- This appliance is not intended to be used by persons (including children) with reduced physical, sensory or mental capacities or lack of experience and knowledge, unless they are supervised or have been given instructions beforehand concerning use of the appliance by a person responsible for their safety.

Children should be supervised to ensure they do not play with the appliance.

- This appliance can be used by children aged from 8 years and above and persons with reduced physical, sensory or mental capabilities or lack of experience and knowledge if they have been given supervision or instruction concerning use of the appliance in a safe way and understand the hazards involved. Children shall not play with the appliance. Cleaning and user maintenance shall not be made by children without supervision. Keep the device and its cord away from children.
- Do not use the appliance if: the cord is damaged. In order to avoid all danger, the cord winding system and the cord itself of your vacuum cleaner must necessarily be replaced by a Tefal Authorized Service Centre only.

1. Precautions before use

- Your vacuum cleaner is an electric appliance: it must always be used under normal conditions. Use and store the appliance away from children's reach. Never leave the appliance on and unattended. Never hold the end of the vacuum tube near your eyes or ears.
 - Never vacuum wet surfaces or liquids, no matter what their nature; hot substances; ultra-fine substances such as plaster, cement or ashes; large cutting waste materials such as glass; toxic products such as solvents or paint strippers; aggressive products such as acids or strong cleaners; or gasoline or alcohol-based flammable or explosive materials.
 - Never submerge the product or charge it under water or under any other liquid. Never spray water on the appliance or on the charger.
 - Do not store the appliance outdoors and keep it in a cool, dry place at all times.
 - Do not place the appliance near a heat source (ovens, electric heaters or hot radiators).
 - Do not expose the batteries to a room temperature above 104°F (40°C).
 - Do not take the vacuum cleaner apart while it is on.
 - Never use your vacuum cleaner without the dust tray and the foam rubber motor protection filter.
 - Do not use the appliance:
 - If it fell and shows visible signs of deterioration or functional anomalies.
 - If the charger or the charger cable are damaged.
- In any of these cases, do not try to take the appliance apart. Rather, take it to the authorized Tefal Service Center nearest to your home, because special tools will be needed in order to safely carry out any repairs.

- Repairs must only be carried out by specialists using original replacement parts.
- To attempt the repair of an electronic appliance at home may be hazardous to the user.
- Only use original, guaranteed Tefal replacement parts (filters, batteries...).
- This appliance is intended for domestic use only. In case it is used inappropriately, not following the given instructions, Tefal will not be subject to any liabilities whatsoever.
- The vacuuming tube located at the height of the vacuum head must be checked regularly. If it is damaged, the appliance should not be used.

2. Electric power source

- Make sure that the voltage indicated on the rating plate of the charger corresponds to that of your power source.
- Never unplug the charger by pulling the electric cord.
- If the charger cord is damaged or if the charger itself does not function properly, do not use any other charger, different from the model provided by the manufacturer, and contact the Tefal Consumer Service or go to the authorized Service Center nearest to your home.

3. Repairs

Repairs must only be carried out by specialists using original replacement parts. To attempt the repair of an electronic appliance at home may be hazardous to the user, and will invalidate the guarantee.

DESCRIPTION

- | | |
|---|--|
| <ol style="list-style-type: none"> 1. Ergonomic handle 2. Stop/Start button <ol style="list-style-type: none"> 2.a Stop position 2.b "Min" position 2.c "Max" position 3. Light "MAX" speed signal 4. Light charge signals 5. Neck 6. Main body 7. Locking screw 8. Air outlet grill 9. Dust tray <ol style="list-style-type: none"> 9.a Dust receiver 9.b Dust separator 9.c Foam rubber motor protection filter 9.d Lid | <ol style="list-style-type: none"> 10. Connection tube 11. Delta vacuum head with integrated electro-brush <ol style="list-style-type: none"> 11.a Electro-brush 11.b LED* 11.c Latches 11.d Trap 12. Wheels 13. Charger <ul style="list-style-type: none"> - 12V: ref. RS-RH5155* - 12V / Korea : ref RS-RH5203* - 12V / H-K : ref RS-RH5380* 14. Batteries <ul style="list-style-type: none"> - 12V: ref. RS-RH5157* 15. Tool |
|---|--|

BEFORE FIRST USE

1. How to assemble the Appliance

Unpack your appliance and throw away any tags attached. Make sure to keep your guarantee and read the instructions carefully before using the appliance for the first time.

- Remove the screw from the neck and leave the nut in its place.
- Fix the neck by carefully inserting it in the upper portion of the main body (fig.1).
- Insert the locking screw (7) into the neck and screw it tightly using the tool provided with the appliance (fig.2).
- Fix the Delta vacuum head (11) by locking it into place in the lower portion of the main body (fig.3).
- Fix the dust tray on the main body of the appliance (fig 19).

Please note : In order to detach the Delta vacuum head, press the ejection button located at the back of the main body (fig.4) and pull to remove.

2. Charging the battery

IMPORTANT: Use only the original charger provided with the appliance (see DESCRIPTION chapter). Do not charge the appliance at temperatures lower than 32°F (0°C) or higher than 104°F (40°C). Using a universal charger will automatically invalidate the guarantee.

Before you use your vacuum cleaner for the first time, you must charge the battery completely (for 12 hours maximum).

While the battery is being charged, the Stop/Start button must be in the Stop position (2.a)

- Place the vacuum cleaner near an electric power point.
- Plug the charger in and connect it to the vacuum cleaner using the socket located at the back of the neck (fig.5).
- The charge signal (4) located at the front of the main body will light. Leave the vacuum cleaner to charge. Once the charge cycle is completed (after about 12 hours), the light charge signal will turn off automatically.

The vacuum cleaner can stay connected to the charger permanently, without any hazard. Keep in mind, however, that if you decide to keep the charger connected it might become slightly hot. This would be a completely normal phenomenon.

It is advisable to charge the vacuum cleaner immediately after each use in order to always have it available with a fully charged battery. Thus, you will gain the maximum benefit from its cleaning and autonomous performance functions. However, in case you plan to be absent for a long period of time (on vacation, for example), it is advisable to unplug the charger for, in this case, the autonomous performance function could be diminished due to automatic power loss.

3. Turning on the appliance

Unplug the charger cord from the vacuum cleaner. Hold the vacuum cleaner by the handle and slide the Stop/Start button downwards, towards one of the two following speeds (fig.6):

- « Min » : Used to vacuum clean thick or delicate rugs and carpets (2.b), as well as fragile surfaces.

Please note : always make sure that the wheels located at the back of the base are clean.

- « Max » : Used for optimum vacuum performance on all floor types, and in case of strong dirt marks (2.c).

	Speed 1 « Min »	Speed 2 « Max »
12 Volts	Up to 25 minutes	Up to 15 minutes

USING THE ELECTRO-BRUSH

The electro-brush is a rotating, motorized brush that guarantees maximum cleaning effectiveness by allowing the appliance to suck up dirt and clean in depth. The bristles, located all along the brush, remove threads, hair and fur that might be caught on the surface of rugs and carpets.

Please note: If the vacuum head adheres too closely to the surface you are cleaning, change the speed to « Min ».

ATTENTION: Do not vacuum large fragments of broken objects, as they could block and damage the brush. Do not use the electro-brush on long hair carpets, on animal fur, or on fringes.

REMOVING AND CLEANING THE ELECTRO-BRUSH

ATTENTION: Always turn off the appliance and unplug it before storing or cleaning.

Using the tool provided with the appliance (15), press in the two latches located on each side of the lower side of the Delta head (fig.7). Lift the trap located on top of the electro-brush (fig.8). Remove the electro-brush and its lateral bearing in order to clean them (fig.9). Carefully remove any threads, hair, fur, etc. from the electro-brush. Once clean, replace the electro-brush and its lateral bearing (fig.11), then replace the trap over it (fig.12). Finally, using the tool provided with the appliance, close both latches (fig.13).

FOR YOUR SAFETY

- Do not touch any rotating parts before you turn off and unplug the vacuum cleaner.
- Do not use the appliance on wet surfaces.
- Do not immerse the appliance in water.

ELECTRO-BRUSH MALFUNCTION

The electro-brush does not function properly or makes an unusual sound

- Either the rotating brush or the axis is blocked: turn off the appliance and clean them.
- The brush is worn out: visit an authorized Service Center in order to have the brush changed.
- The belt is worn out: if the belt makes noise, it means that it is slipping because it's worn out. Visit an authorized Service Center in order to have the belt changed.

The electro-brush stops while you are vacuuming

- The thermal security feature has been activated: Turn off the vacuum cleaner by moving the Stop/Start button to the Stop position (2.a) and unplug it. Check to see if any solid object is blocking the rotation of the brush. If this is the case, remove the object and clean the electro-brush (fig.10), then you may keep using the vacuum cleaner.

The electro-brush moves with difficulty

If you find that your vacuum cleaner slides with difficulty along surfaces, progressively reduce the speed until you reach the « Min » position (2.b). If the problem persists, take your appliance to the authorized Tefal Service Center nearest to your home.

See the list of authorized Tefal Service Centers or contact the Tefal Consumer Service department.

4. Storage

After use, turn off your vacuum cleaner by moving the Stop/Start button to the Stop position (2a). Now you may store your appliance vertically wherever you like, thanks to the parking position.

To place the vacuum cleaner in the parking position: Place the neck vertically in order to block the appliance.

To continue using the vacuum cleaner: Take it by the handle and make it swing backwards in order to unblock it and leave the parking position.

CLEANING AND MAINTENANCE

IMPORTANT: Always turn off the appliance and unplug it before storing or cleaning.

1. Cleaning the dust tray (9)

1.a Fast emptying

Whenever the dust tray is full, empty it as follows: remove the tray by sliding it downwards (fig.14), place it over a bin and press the "Push" button in order to open the trap and empty the tray's contents (fig.15). Close the trap (fig.16) and replace the dust tray on the main body of your appliance (fig.19).

1.b Complete cleaning procedure

It is advisable to clean the dust tray regularly.

- Remove the dust tray (fig.14), then separate each of its components (9).
- Remove the foam rubber motor protection filter (9c).
- Place the dust receiver (9a), the dust filter (9b) and the lid (9d) under warm water (fig.20); then let them stand to dry or dry them with a dry cloth.
- Wash the foam rubber motor protection filter (see paragraph 2).
- Once the components of the dust tray are all dry, reassemble them; do the same with the extra foam rubber motor protection filter (9c) provided as a supplement with your appliance.
- Close the dust tray and reposition it on the main body of your appliance (fig.19).

2. Cleaning the foam rubber motor protection filter (9c)

ATTENTION: Never use your vacuum cleaner without the foam rubber motor protection filter.

In order to maintain the high performance level of your appliance, do not vacuum ultra-fine substances such as plaster, cement or ashes, and clean the foam rubber motor protection filter at least once a month. If you perceive that your vacuum cleaner is performing under regular average level, we recommend that you clean the foam rubber motor protection filter more frequently.

- Remove the dust tray lid (9d) and then remove the foam rubber motor protection filter (9c) (fig.21).
- Clean the foam rubber motor protection filter (9c) with warm, soapy water.
Rinse and let dry for at least 12 hours before replacing the filter on the appliance (fig.22).

IMPORTANT: In order to assure optimal motor protection, make sure that the foam rubber filter is completely dry before replacing it on the appliance. You will need to let it dry for at least 12 hours before reinserting it into the dust tray. An extra foam rubber motor protection filter is provided with your vacuum cleaner so that you may use the appliance while the first filter is still drying.

ATTENTION: Never place the dust tray components or the foam rubber motor protection filter in an automatic dishwasher.

3. Vacuum cleaner care and maintenance

Wipe the main body of the appliance with a soft, damp cloth; then dry it with a dry cloth (fig.23).

IMPORTANT: Do not use detergents, or aggressive or abrasive products. The transparent color of the dust tray and/or of the separator lid may change with time; however, this will not modify the performance of the appliance.

BATTERIES

1. Battery replacement

This appliance contains nickel-metal hydride (NiMh) accumulators which are, for safety reasons, only accessible to professional engineers. When the battery is no longer capable of retaining its charge, the NiMh block must be removed. In order to replace the accumulators, please visit the authorized Service Center nearest to your home.

2. Throwing away the appliance

It is important that you remove the batteries before throwing away your appliance. In order to do this, visit an authorized Service Center or proceed as follows: disconnect the appliance from the electricity network, dismount the neck from the main body removing the central screw, and then remove the five (5) assembly screws located at the back of the neck (fig.24). Carefully lift the upper cover of the neck and unscrew the two electric circuit screws, then unplug the battery block by pulling the plug (fig.25). Do not throw the battery bloc into the waste bin; take it to the authorized Tefal Service Center nearest to your home or to a place specially designated to process such type of waste.

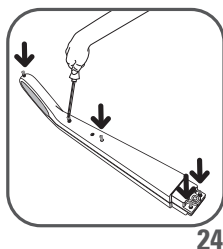

24

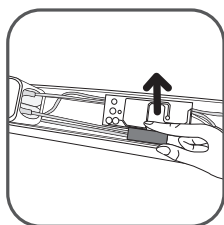

25

ENVIRONMENT

- According to current regulation, any appliance that is out of service must be taken to an authorized Service Center, where it will be safely disposed of.

Warning

Do not place a block of rechargeable batteries with non-rechargeable batteries.

If you wish to change the batteries, visit an authorized Service Center.

The batteries are designed to be used indoors only. Do not immerse them in water. Handle the batteries with care. Do not place the batteries in your mouth. Do not let the batteries come in contact with other metal objects such as rings, nails or screws. Be careful not to provoke internal short-circuits in the batteries by inserting metal objects through their extremities. If a short-circuit does occur, the temperature of the batteries could rise dangerously, causing serious burns or even catching fire. If the batteries start leaking, do not rub your eyes or mucous membranes. Wash your hands and rinse your eyes with clean water. If irritation persists, consult your physician.



Let's help protect the environment!

① Your appliance contains numerous useful or recyclable materials.

➔ Take the appliance to a collection spot so that it can be disposed of properly.

REPAIRS

IMPORTANT: If you notice that your vacuum cleaner is not functioning properly, before any revision, turn it off by placing the Stop/Start button in the Stop position.

Repairs should only be carried out by specialists using original replacement parts. To attempt the repair of an electronic appliance at home may be hazardous to the user.

If your vacuum cleaner does not start

Make sure that the charger is completely unplugged from the appliance. If it is, it means that the appliance is not charged, so proceed to charge it.

If your appliance does not vacuum

- The electro-brush is dirty: clean it.
- The separator is clogged up: remove the dust tray and clean the separator.

If your vacuum cleaner seems less efficient, makes noise or whistles

- The tube or the hose are partially clogged up: unclog them.
- The dust receiver is full: empty and clean it.
- The dust tray is not well positioned: place it correctly.
- The Delta vacuum head is dirty: demount the electro-brush and clean it.
- The foam rubber motor protection filter is saturated: clean it.

If the separator gets filled with dust

- The separator sometimes accumulates dust. Make sure that nothing is blocking the duct between the separator and the dust tray.
- The dust tray opening is blocked: Remove the dust tray, empty it and clean the opening.

The vacuum head moves with difficulty

Lower the vacuum speed by moving the appropriate switch button.

If the problem persists, take your vacuum cleaner to the authorized Tefal Service Center nearest to your home. See the list of authorized Tefal Service Centers or contact the Tefal Consumer Service department.

GUARANTEE

This appliance is intended for domestic use only. In case it is used inappropriately, not following the given instructions, Tefal will not be subject to any liabilities whatsoever and the guarantee will be invalidated.

Read the instructions before using the appliance for the first time: using the appliance in any way different from the one indicated here would free Tefal of all liabilities.

안전 주의 사항	9
1. 사용 전 주의사항	9
2. 전원 관련	10
3. 제품 수리	10
각부 명칭	10
사용 전 주의사항	10
1. 제품 조립하기	10
2. 배터리 충전하기	11
3. 청소기 사용하기	11
4. 제품 보관하기	12
세척 및 관리	12
1. 먼지통 세척하기	12
2. 필터 세척하기	13
3. 청소기 관리 및 보관하기	13
배터리 관리	13
1. 배터리 교체하기	13
2. 폐가전 처리하기	13
환경 보호	13
제품 수리	14
제품 보증	14

안전 주의 사항

본 제품은 고객의 안전을 위해 현재 시행중인 표준 법규 및 기술 법규(저전압지침, 전자기기 적합성, 환경 요소 등)에 의거하여 제작되었습니다.

- 본 제품은 어린이를 비롯하여 신체, 지각 또는 판단능력에 장애가 있는 분, 제품에 대한 지식이나 사용경험이 부족한 분은 보호자의 감독 아래서 사용하거나 사용 전에 그들의 안전에 대한 책임이 있는 사람으로부터 사용법에 대한 설명을 들은 후에 사용 할 수 있도록 지도하여 주십시오.
어린이들이 제품을 함부로 가지고 놀지 못하도록 감독하시고 각별히 주의시켜 주시기 바랍니다.
- 본 제품은 8세 이상의 어린이부터 사용하실 수 있으며 신체, 지각 또는 판단능력에 장애가 있는 분, 제품에 대한 지식이나 사용경험이 부족한 분은 보호자의 감독 아래서 사용하거나 안전하게 사용할 수 있는 사용법에 대한 설명과 위험에 대한 이해가 있는 경우에 사용하실 수 있습니다. 어린이들은 본 제품을 가지고 놀 수 없습니다. 어린아이가 보호자의 감독 없이 본 제품의 청소 및 유지관리를 하지 않도록 하시기 바랍니다. 본 제품과 본 제품의 코드를 어린이의 손이 닿지 않는 곳에 보관하시기 바랍니다.
- 제품의 코드가 손상되어 있을 때에는 제품을 사용하지 마시기 바랍니다. 안전을 위해서 청소기의 코드 감김장치와 코드는 반드시 테팔 공식 서비스센터에서만 교체하시기 바랍니다.

1. 사용 전 주의 사항

사용설명서를 주의 깊게 읽어 보시고, 잘 보관하시기 바랍니다

- 본 제품은 전기 제품입니다: 반드시 안전한 조건하에서 사용하시기 바랍니다. 제품을 어린이들의 손이 닿지 않는 곳에 보관하십시오. 제품의 전원을 켜둔 채로 방치하지 마십시오. 청소기 호스 끝 부분이나 흡입면을 절대로 눈이나 귀 가까이에 대지 마십시오.
- 어떤 성분의 액체이건 표면이 젖어있거나 물기가 있는 곳에서는 제품을 사용하지 마십시오.
- 뜨거운 물체, 석고 혹은 시멘트 가루, 재와 같은 미세한 가루 물질; 깨진 유리처럼 절단면이 크고 뾰족한 물질; 용해제나 페인트 제거액 같은 유독성 물질; 산성이나 세척액 같은 부식성 물질; 석유 또는 알코올을 성분이 함유되어 있어 쉽게 불꽃을 일으키는 가연성 및 폭발성 물질을 흡입하지 않도록 주의 하십시오
- 제품 본체나 충전기를 물이나 기타 액체류 등에 절대로 담그지 마시고, 충전기에 물이 튀지 않도록 주의하십시오.
- 제품을 실외에 두지 마시고 바람이 잘 통하고 건조한 장소에 보관하십시오.
- 제품을 열거나 화기 가까이에 두지 마십시오(오븐, 난방기구 또는 오픈기)
- 실내온도가 40°C 이상 되는 곳에 충전기를 두지 마십시오.
- 청소기 작동 중에 제품을 분해하지 마십시오.
- 먼지통과 필터가 장착되지 않은 상태에서는 절대로 청소기를 작동하지 마십시오.
- 다음의 경우에는 제품을 사용하지 마십시오.
 - 청소기가 넘어져 눈에 보일 정도로 파손되었거나 비정상적으로 작동할 때
 - 충전기 또는 충전기 코드가 파손되었을 경우어떤 경우에도 청소기를 임의로 분해하지 마십시오.
가까운 공인 테팔 서비스 센터로 보내서 안전하게 수리 받으시기 바랍니다.

- 제품 수리는 숙련된 전문가가 정품을 사용하여 안전하게 이루어집니다.
- 전기 제품을 임의로 수리하실 경우 심각한 부상을 입으실 수 있습니다.
- 본 제품은 인증 받은 테팔 정품(필터, 충전기 등)만을 사용하며, 가정용으로 제작되었습니다. 어떤 경우에도 상업적 목적 등의 부적절한 방법으로 사용하여서는 안됩니다. 또한 사용설명서를 따르지 않고 임의로 조작, 사용하여 발생한 고장에 대해서는 당사가 책임지지 않으며, 품질보증수리혜택을 받으실 수 없습니다.
- 청소기 헤드 상단의 고무 튜브 상태를 정기적으로 점검하시기 바랍니다. 튜브가 망가졌을 때는 제품의 사용을 중단하십시오.

2. 전원 관련

- 가정 내 사용 전압과 제품 충전기 전면에 표시된 전압이 일치하는지 반드시 확인하십시오.
- 코드를 뽑을 때 절대로 전선을 잡아당겨 뽑지 마십시오.
- 충전기 코드가 손상되었거나 정상적으로 충전이 되지 않을 때, 테팔에서 제공하는 충전기 이외 다른 충전기는 절대로 사용하지 마시고 가까운 테팔 서비스센터에 의뢰하여 주십시오.

3. 제품 수리

제품 수리는 공인된 서비스 센터에서만 진행됩니다. 소비자가 임의로 제품을 수리하는 경우는 매우 위험하며, 품질보증수리 혜택을 받으실 수 없습니다.

각부 명칭

- | | |
|--------------------|--------------------------------|
| 1. 인체공학적 손잡이 | 9.d 먼지통 덮개 |
| 2. ON/OFF 전원버튼 | 10. 본체 연결호스 |
| 2.a OFF(꺼짐) | 11. 델타 헤드 |
| 2.b MIN(약) | 11.a 전기 회전 브러시 |
| 2.c MAX(강) | 11.b LED조명* |
| 3. MAX(강) 표시등 | 11.c 잠금장치 |
| 4. 충전표시등 | 11.d 고정장치 |
| 5. 핸들 | 12. 이동바퀴 |
| 6. 본체 | 13. 충전기 |
| 7. 핸들과 본체 연결 잠금 나사 | - 12V: ref. RS-RH5155* |
| 8. 배기구 | - 12V / Korea : ref RS-RH5203* |
| 9. 먼지통 | - 12V / H-K : ref RS-RH5380* |
| 9.a 먼지통 본체 | 14. 배터리 |
| 9.b 먼지 분리기 | - 12V: ref. RS-RH5157* |
| 9.c 필터 | 15. 나사조임도구 |

사용 전 주의사항

1. 제품 조립하기

포장을 풀고 제품을 꺼낸 후, 제품에 부착된 라벨을 모두 제거하십시오. 제품보증서는 잘 보관하시고, 제품 사용 전에 사용설명서를 주의 깊게 잘 읽어보시기 바랍니다.

- 핸들에 있는 나사를 풀어 주시고 너트는 그대로 두십시오.
- 핸들을 본체 상단부에 맞춰 끼우십시오.(그림1)
- 핸들과 본체를 연결하는 나사(7)를 끼우고, 동봉된 나사 조임도구를 사용해 조여 주십시오.(그림2)
- 델타 헤드(11)를 본체 하단부에 맞춰 바르게 끼워 주십시오.(그림3)
- 먼지통을 본체의 위치에 맞게 그림과 같이 끼워주십시오.(그림19)

주의 : 델타 헤드를 분리하실 때에는, 본체 뒷면의 버튼을 누른 채(그림 4) 위로 들어 올리십시오.

2. 배터리 충전하기

주의:제품과 함께 동봉된 정품 충전기만 사용하십시오 (각부 명칭 페이지를 참고하여 주십시오). 0°C 이하 또는 40°C 이상의 온도에서는 절대로 충전하지 마십시오. 정품 충전기를 사용하지 않고 발생한 문제에 대해서는 무상 보증수리 혜택을 받으실 수 없습니다.

* 제품 모델에 따라 구성품과 기능이 달라질 수 있습니다.

청소기를 처음 사용하실 때에는 배터리를 완충(12시간 정도)하셔야 합니다

충전하실 때에는, 반드시 전원 버튼을 OFF(꺼짐) 모드에 두십시오. (2.a)

- 청소기를 전기 콘센트 가까이에 두십시오.
- 핸들 뒤편의 충전기용 단자에 충전기 코드를 꽂고, 충전기 플러그를 콘센트에 꽂으십시오. (그림 5)
- 배터리가 완전히 방전된 상태에서는 약 12시간 충전 후 완충 상태가 됩니다. 충전이 진행되면 청소기를 그대로 두십시오.

어댑터가 연결되면, 앞면의 충전표시등(4)에 약 12시간 동안 불이 들어 옵니다. 완충 상태에서도 충전표시등이 점등될 수 있으며, 이는 제품의 불량이나 아닌 정상적인 현상입니다. 청소기를 사용하신 후 곧바로 충전해 두시면 항상 충전된 상태의 배터리로 사용하실 수 있습니다.

청소기를 항상 충전 상태로 두어도 위험하지 않습니다. 충전 과정에서 제품이 약간 뜨거워질 수도 있지만, 이는 정상적인 현상입니다.

완충상태에서는 최상의 기능으로 제품을 사용하실 수 있습니다. 장기간 집을 비우실 때에는(출장, 휴가 등) 자가방전으로 인하여 작동시간이 줄어들 수 있으므로 충전기 코드를 빼 두시는 것이 좋습니다.

3. 청소기 사용하기

청소기에서 충전기 코드를 뽑아 주십시오. 충전기가 콘센트나 본체에 연결되어 있는 경우, 정상적으로 작동이 되지 않습니다. 청소기 손잡이를 잡고 전원 버튼을 아래로 밀어 두 가지 위치 중 선택하십시오. (그림 6)

- <<MIN(약)>> : 두툼한 깔개나 극세사 러그 혹은 카페트등 표면이 손상되기 쉬운 바닥에 적합합니다(2.b). 주의:항상 바닥의 뒷부분에 있는 바퀴가 깨끗한지 확인하십시오.
- <<MAX(강)>> :모든 형태의 바닥에 사용하실 수 있으며 강력한 흡입이 가능합니다. 더러움이 심한 바닥청소에 사용하십시오(2.c).

	MIN(약)	MAX(강)
12V	25분	15분

전기회전 브러시 사용법

전기 회전 브러시는 청소 효과를 극대화 해주는 전동식 회전 브러시로, 바닥에 깔린 깊숙한 먼지 및 오염 물질 제거에 탁월합니다. 총총하게 부착되어 있는 솔이 깔개 및 카페트에 묻어 있는 가는 실이나 머리카락, 동물의 털까지 말끔하게 제거해 줍니다.

주의: 청소 중에 델타 헤드가 흡입면에 심하게 밀착될 경우 스위치를 "MIN(약)"으로 바꿔 주십시오.

절단면이 크고 날카롭게 깨진 물체는 흡입하지 마십시오. 흡입구를 막히게 하는 원인이 되며 브러시와 연결호스를 손상 시킵니다. 실이 긴 카페트, 동물털로 만든 제품, 커튼 가장자리나 태슬 장식(장식술)에는 사용하지 마십시오. 모서리가 날카로운 곳에서의 잦은 사용은 연결 호스 손상이 될 수 있으니 주의 하시기 바랍니다.

전기 회전 브러시 손질 및 세척

손질이나 세척시에는 반드시 청소기 전원을 끄고 플러그를 뽑아주십시오.

델타 헤드 아래면을 보시면 양쪽에 걸쇠가 있습니다. 동봉된 나사조임도구(15)를 사용하여 이 걸쇠를 아래로 당겨주십시오. (그림7). 전기 회전 브러시를 덮고 있는 고정장치를 위로 들어 올리십시오. (그림8). 전기 회전 브러시를 세척하려면 회전 브러시를 분리해 주십시오. 이때 뾰족한 도구를 이용하여 분리해 주십시오. (그림9) 실, 머리카락, 동물의 털 등 브러시에 붙은 이물질을 제거하십시오. (그림11). 제거 후, 전기 회전 브러시를 끼우십시오. (그림11). 고정장치를 살짝 눌러 브러시를 고정하십시오. (그림12). 나사조임도구를 사용하여 양쪽 걸쇠를 위로 올려서 잠그십시오. (그림13).

안전을 위한 주의사항

- 전원이 켜진 상태에서 델타 헤드의 회전 부분은 절대로 만지지 마십시오. 만져야 할 때에는 반드시 전원을 끄고 플러그를 뽑으십시오
- 물기가 있는 바닥에서 청소기를 사용하지 마십시오.
- 청소기를 절대 물에 담그지 마십시오.

전기 회전 브러시 문제해결

전기 회전 브러시의 성능이 저하되었거나 비정상적인 소음이 난다.

- 전기 회전 브러시나 출입구가 막혔는지 확인:전원을 끄고 브러시에 묻은 이물질을 제거하십시오.
- 브러시가 마모되었는지 확인:공인 테팔 서비스센터로 연락해서 브러시를 교체하십시오.
- 벨트가 마모되었는지 확인: 전기회전 브러시 내부에 장착된 벨트가 마모되어서 미끄러지면 소음이 발생 될 수 있습니다. 공인 테팔 서비스센터로 연락해서 벨트를 교체하십시오.

청소 도중에 전기 회전 브러시가 멈춘다

- 열전도안전장치가 작동되는지 확인(2.a) 버튼을 작동해 청소기 전원을 끄고 플러그를 뽑아주십시오. 딱딱한 물체가 입구를 막아 브러시 회전을 방해하지 않는지 확인하십시오. 이런 경우에 이물질을 제거하고 브러시를 깨끗하게 손질(그림10)하신 후 청소기를 다시 작동하십시오.

전기 회전 브러시가 부드럽게 회전하지 않는다.

- 청소기가 앞으로 부드럽게 나아가지 않을 경우, 속도를 <<MIN(약)>> (2.b)으로 전환하여 흡입력을 완화시켜 주십시오. 문제가 계속될 때에는, 가까운 공인 테팔 서비스센터를 방문하시기 바랍니다. 공인 테팔 서비스센터 목록을 참고하시어 연락하십시오.

4. 제품 보관하기

사용 후에는 반드시 전원 버튼을 정지 위치(2a)에 두고 전원을 끄십시오. 제품에 지지대가 장착되어 있어 원하는 곳에 수직으로 세워 보관하실 수 있습니다.

셀프스탠딩으로 청소기 보관하기; 청소기를 사용하지 않으실 때 수직으로 세우면, 지지대가 잠금 역할을 하여 바로 세워 두실 수 있습니다.

다시 사용하실 때:청소기를 잡고 뒤쪽으로 약간 기울이면서 돌리면 지지대가 풀리면서 제품을 사용하실 수 있습니다.

세척 및 제품 관리

주의:제품을 세척하거나 보관하기 전에 항상 전원을 끄고 플러그를 뽑으십시오.

1. 먼지통 세척하기(9)

1.a 먼지통 즉시 비우기

먼지통이 꽉 차 있을 때에는, 다음의 방법으로 비워주십시오.:먼지통을 아래로 밀어 본체에서 분리하시고(그림 14), 쓰레기통 위에서, 먼지통에 있는'push'버튼을 눌러 뚜껑을 열고 먼지를 비우십시오.(그림 15). 뚜껑을 덮고(그림 16) 청소기 본체에 먼지통을 다시 끼우십시오.(그림 14)

1.b 세척과정

먼지통은 정기적으로 세척해 주시기 바랍니다.

- 먼지통을 본체에서 분리(그림 14)한 다음, 먼지통의 뚜껑, 필터 등 구성품들을 각각 분리합니다(9)
- 필터를 분리하십시오(9c).
- 먼지통 본체(9a), 먼지 분리기(9b), 먼지통 덮개(9d)를 따뜻한 물에 세척하십시오. 세척 후 세워서 건조시키거나 마른 수건으로 물기를 제거해 주십시오.
- 필터를 세척하십시오.(필터 세척하기 참조)
- 분리한 구성품들을 안전하게 건조한 후, 다시 조립하십시오.제공된 교체용 필터(9c)를 장착하십시오.
- 먼지통을 닫고 본체에 다시 끼우십시오.(그림 19)

2. 필터 세척하기(9c)

주의:필터를 장착하지 않은 상태에서는 절대로 청소기를 사용하지 마십시오.

청소기 성능을 최상의 상태로 유지하시려면, 석고나 시멘트, 재 같은 미세한 가루는 흡입하지 마시고, 최소 한 달에 한 번 필터를 세척하십시오. 청소기의 성능이 떨어질 경우에는, 필터를 더욱 자주 세척하시는 것이 좋습니다.

- 먼지통 덮개(9d)를 열고 필터를 꺼내십시오.(그림21)
- 필터(9c)를 따뜻한 비눗물로 세척하십시오. 깨끗하게 헹군 후, 최소 12시간 이상 건조하신 후 재사용 하십시오.(그림22)

주의: 최적의 상태에서 모터를 사용하시려면, 필터를 완전히 건조시킨 후 재사용하십시오. 완전건조에는 최소 12시간이 소요됩니다. 본 제품에는 필터가 완전히 건조될 동안 사용하실 수 있는 여분의 필터가 제공됩니다.

경고:먼지통이나 덮개, 필터 등 구성품들을 절대 세척기에서 세척하지 마십시오.

3. 제품 관리 및 보관하기

본체를 물에 젖은 부드러운 천으로 닦으신 후 마른 천으로 한번 더 닦아 주십시오.(그림23)

주의: 제품을 닦으실 때 세제나 부식성 물질, 연마제 등은 사용하지 마십시오. 먼지통, 먼지 분리기 및 뚜껑 등의 투명색이 시간이 지나면서 불투명하게 변할 수 있습니다. 그러나 제품 성능에는 영향을 미치지 않습니다.

배터리 관리

1. 배터리 교체하기

본 제품에는 니켈-수소 합금(NiMh) 배터리가 장착되어 있으며, 반드시 숙련된 전문가가 취급하여야 합니다. 배터리가 더 이상 충전되지 않을 때에는 니켈-수소 합금(NiMh) 배터리 팩을 제거 한 후 교체해 주셔야 합니다. 배터리 등 구성품 일체를 교환하실 때에는 반드시 공인 테팔 서비스센터로 문의하시기 바랍니다.

2. 폐가전제품 처리하기

제품을 폐기하시기 전에 반드시 배터리 팩을 분리하여야 합니다. 배터리 팩을 안전하게 분리하기 위해서는 반드시 공인 테팔 서비스 센터를 방문하시거나 다음의 순서에 따라 작업하시기 바랍니다. 제품을 전원장치와 분리하기 위해 반드시 플러그를 뽑으십시오. 본체 연결 나사를 푼 후 핸들을 본체와 분리하십시오. 핸들 뒤편에 있는 다섯 개의 조립 나사(5)를 풀고 배터리 팩을 당기듯이 빼내서 분리하십시오.(그림25). 배터리 팩을 휴지통에 버리시면 안 됩니다.;공인 테팔 서비스 센터로 가져가시거나 배터리 수거함에 버리시기 바랍니다.

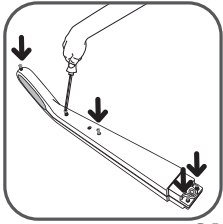

24

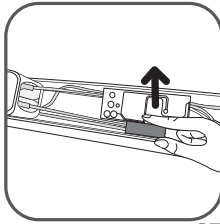

25

환경 보호를 우선합니다

• 폐가전 제품은 환경 보호 및 자원 재활용을 위한 현행 규정에 따라 공인된 서비스센터에서 폐기해야 합니다.

경고
방전된 배터리를 충전 가능한 배터리로 교체하지 마십시오. 배터리를 교체하시려면 당사 서비스센터에 문의하십시오.

이 배터리는 가정용으로 제작되었습니다. 배터리를 절대로 물에 담그지 마시고 조심해서 취급하시기 바랍니다. 배터리를 입에 넣으면 위험합니다. 배터리가 반지, 못이나 나사 등 기타 금속물질에 닿지 않도록 주의하십시오. 배터리 양쪽끝에 금속물질을 삽입하면 배터리 내부에서 합선될 수 있습니다. 합선이 되면 배터리 온도가 급격하게 상승하여 매우 위험하며 화상을 입을 수도 있고, 화재가 발생할 수도 있습니다. 만약 배터리 누수액을 손으로 만졌을 경우, 절대로 눈을 비비거나 코 속을 후벼 점막을 만지는 등의 행동을 하지 마십시오. 흐르는 깨끗한 물에 손과 눈을 닦아 헹구어 주십시오. 이물감이 계속 남아있을 때에는 반드시 의사의 진료를 받으십시오.



환경보호에 동참해 주세요.

- ① 본 제품의 부속품들은 재활용이 가능합니다.
- ➡ 반드시 분리수거하여 폐기하시기 바랍니다.

제품 수리

주의:청소기가 효과적으로 작동하지 않을 경우, 점검하시기 전에 반드시 작동버튼을 정지 상태에 두어 전원을 끄십시오.

제품의 수리는 테팔 정품부품을 사용해 전문가가 수행합니다. 사용자가 임의로 직접 수리할 경우 매우 위험합니다

청소기가 작동하지 않는다.

플러그를 뽑고 충전이 제대로 되었는지 확인:작동이 가능하도록 충전하십시오.

흡입이 되지 않는다.

- 전기회전브러시가 더러워졌는지 확인: 오염물질을 제거하고 세척하십시오.
- 먼지분리기가 막혔는지 확인: 먼지통을 비우고 먼지 분리기를 세척하십시오.

흡입력이 약해졌고 소음과 이상음이 들린다

- 연결 호스나 튜브가 막혔는지 확인: 막힌 부분의 이물질 제거하십시오.
- 먼지통이 꼭 찼는지 확인: 먼지통을 비우고 세척하십시오.
- 먼지통이 제대로 장착되지 않았는지 확인: 먼지통을 자리에 맞게 다시 끼우십시오.
- 델타 헤드의 더러움이 심한지 확인: 전기 회전 브러시를 분리하고 세척하십시오.
- 필터 표면에 먼지 등의 더러움이 심한지 확인: 따뜻한 비눗물로 세척 후 완전 건조시켜 주십시오.

먼지 분리기가 먼지로 가득 찼다.

- 먼지 분리기에 먼지가 쌓였는지 확인: 먼지 분리기와 먼지통 사이의 연결구를 막고 있는 이물질을 제거하십시오.
- 먼지통 입구가 막혔는지 확인: 먼지통을 빼내고 먼지를 비운 후 세척하십시오.

델타 헤드 움직임이 둔해졌다.

동작 버튼을 눌러 흡입력을 약한 쪽으로 조절하십시오. 문제가 계속될 경우, 공인 테팔 서비스센터를 방문하십시오.

첨부된 서비스센터는 안내문을 참고하시거나 고객센터로 연락하시기 바랍니다.

제품 보증

본 제품은 가정용으로 제작되었습니다. 어떠한 경우에도 상업적 목적을 위해 부적절한 방법으로 사용하여서는 안 됩니다.

또한 사용설명서에 따르지 않고 임의로 사용하여 발생한 고장에 대해서는 본사가 책임지지 않으며, 품질 보증 혜택도 받으실 수 없습니다.

제품을 사용하기 전에 사용설명서를 잘 읽으시기 바랍니다. 설명서와 다른 방법으로 제품을 조작하여 발생한 결함에 대해서는 테팔이 법적으로 책임지지 않습니다.

安全建議.....	16
1. 使用前須知事項.....	16
2. 電源.....	16
3. 維修.....	17
說明.....	17
首次使用之前.....	17
1. 如何組裝吸塵機.....	17
2. 充電.....	17
3. 開動吸塵機.....	18
4. 存放吸塵機.....	18
清潔與保養.....	19
1. 清潔塵盤.....	19
2. 清潔保護馬達海棉過濾器.....	19
3. 吸塵機的護理與保養.....	19
電池.....	19
1. 更換電池.....	19
2. 棄置吸塵機.....	19
環境保護.....	20
維修.....	20
保用.....	21

安全建議

為確保安全，本吸塵機已符合適用的規則和規例（低電壓指引、電磁相容和環境規例等等）。

- 本吸塵機並非供身體、感官或智力弱能者或缺乏有關經驗和知識的人(包括兒童)使用，除非他們是在負責其安全的人士監督下使用或上述人士已就本吸塵機的使用給予指示。兒童必需在監督下使用本吸塵機，以確保不會將之用作戲耍。
- 本產品可供八歲及以上的兒童、身體、感官或智力弱能者或缺乏有關經驗和知識的人使用，惟他們必需受過指導，懂得完全安全使用本產品及知道本產品會涉及的危險，並且在監督之下使用。不得讓兒童將本產品用作戲耍。不得由兒童在沒有監督下清潔及保養本產品。請將本產品及電源線放在兒童接觸不到的地方。
- 若電源線損毀切勿使用。吸塵機的電源線捲線器和電源線本身必需由好運達的認可服務中心更換，免生危險。

HK

1. 使用前須知事項

- 本吸塵機是一種電器：任何時候均須在正常情況下使用。使用本吸塵機時不要讓兒童觸摸，請將之存放在兒童觸摸不到的地方。切勿讓吸塵機開動而置之不顧。切勿將吸管口放近眼或耳。
 - 切勿吸濕的表面、任何性質的液體、熱的物質、超滑物質（例如灰漿、水泥和灰燼）、大件尖銳廢物（例如玻璃）、毒性產品（例如溶劑和脫漆劑）、侵蝕性產品（例如酸劑和強力清潔劑）、汽油、含酒精的易燃物質及會爆炸物質。
 - 切勿將本吸塵機浸入水或任何液體中或在水中或任何液體中充電，切勿將水潑向吸塵機或充電器。
 - 切勿將本吸塵機存放在戶外，任何時候必須將吸塵機存放在清涼乾爽的地方。
 - 切勿將本吸塵機放近發熱源（例如焗爐、電暖爐或供暖裝置）。
 - 切勿將電池置於華氏104度（攝氏40度）以上的室內溫度。
 - 吸塵機開動時切勿將之拆開。
 - 若沒有安裝集塵器和保護馬達棉過濾網，切勿使用本吸塵機。
 - 在以下情況下切勿使用本吸塵機：
 - 若吸塵機被推跌，並且有看得見的損毀跡象或不能正確運作。
 - 若充電器或充電器電源線損毀。
- 若有以上情況，切勿自行拆開吸塵機，請將之送往就近的好運達服務中心，因為任何維修均需要採用特別的工具才能安全進行。
- 修理必需交由專業人士利用原裝零件進行。
 - 用戶在家自行修理電器可能會產生危險。
 - 請只使用品質獲保證的好運達配件（例如過濾器和電池等等）。
 - 本吸塵機只供家居用途，若使用不當或不依照說明書的指引使用，好運達不會承擔任何責任。
 - 必須定期檢查插在吸頭頂部的吸管，若有損毀，切勿使用本吸塵機。

2. 電源

- 檢查充電器標籤上標示的電壓是否跟您家的電源電壓相同。
- 拔掉充電器的插頭時切勿拉扯電源線借力。
- 若充電器電源線損毀或充電器本身運作不正常，切勿使用跟製造商供應的型號不同的其他充電器。請聯絡好運達服務中心或將本吸塵機携往最近您家的認可服務中心。

3. 維修

維修必需交由專業人士利用原裝零件進行。用戶在家自行修理電器可能會產生危險，保用會因而取消。

產品說明

1. 舒適手柄
2. 停止/啟動開關掣
 - 2.a 停止狀態
 - 2.b “Min” (最低)
 - 2.c “Max” (最高)
3. Max” (最高)速度顯示燈
4. 充電指示燈
5. 長柄
6. 主體
7. 固定螺絲
8. 出氣格柵
9. 集塵盤
 - 9.a 集塵器
 - 9.b 灰塵分離器
 - 9.c 保護馬達海綿過濾網
 - 9.d 蓋
10. 接駁喉管
11. 三角電動刷吸咀
 - 11.a 電動刷
 - 11.b LED*
 - 11.c 閃
 - 11.d 活板門
12. 輪子
13. 充電器
 - 12伏特：編號RS-RH5155*
 - 12伏特 / Korea：編號RS-RH5203*
 - 12伏特 / H-K：編號RS-RH5380*
14. 電池組
 - 12伏特：編號RS-RH5157*
15. 工具

首次使用之前

1. 組裝機器

打開包裝，去掉所有標籤。保留保用證，在首次使用吸塵器前請仔細閱讀使用說明書。

- 將螺絲從長柄中擰出，螺母留在螺孔中。
- 將長柄小心地插入機器主體上端並固定(圖1)。
- 將固定螺絲(7)插入長柄，用隨機所附的螺絲刀擰緊螺(圖2)。
- 將三角形吸塵頭(11)嵌入機器主體下端並固定(圖3)。
- 將集塵盤固定入機器主體(圖19)。

備註：拔出三角形吸塵頭時，按壓主體背後的彈出按鈕(圖4)，然後從主體中拔出吸塵頭。

2. 電池組充電

重要事項：只能使用吸塵器本身配置的充電器(請查看“產品說明”章節)。不要在華氏32度(攝氏0度)以下和華氏104度(攝氏40度)以上的環境下充電。如果用萬用充電器充電，保用將會失效。
首次使用之前必須將吸塵器充滿電(需時約12小時)。

充電時，開關掣應處於停止狀態(2.a)

- 將吸塵器放在電源插座附近。
- 將充電器插上電源，並利用長柄後面的插孔將充電器接駁吸塵器(圖5)。
- 位於主體前面的充電指示燈(4)會亮起。讓吸塵器充電。充電指示燈將於充電完成後(需時約12小時)自動熄滅。

吸塵器可以一直處於充電狀態，沒有任何危險。不過，讓吸塵器一直處於充電狀態的話機體會微微發熱，這是完全正常的現象。

建議每次使用後立刻充電，使吸塵器的電池經常充滿電，發揮最佳的清潔和自動性能功能。不過，如果您會有一段長時間不使用吸塵器(例如放假)，建議您拔掉充電器的插頭，因為自動損失能量會削弱自動性能功能。

3. 操作吸塵器

從吸塵器拔掉充電器的電源線。握住吸塵器手柄，向下輕推啟動/停止開關掣，選擇以下兩種吸塵速度(圖6)的其中一種：

- « 最低 »：以清潔厚或易損毀的地毯(2.b)和易損表面。備註：請經常將吸塵器後部的輪子保持乾淨。
- « 最高 »：最適用於清潔各種地面和頑固污漬(2.c)。

	速度 1 « 最低 »	速度 2 « 最高 »
12 伏特	達25分鐘	達15分鐘

使用電刷

電刷是一種電動旋轉刷子，可以達到非常高的清潔效果。電刷可以進行深度吸塵和清潔。整個電刷都佈滿刷毛，可以拔出嵌在地毯中的線頭和動物毛髮。

備註：如果吸塵頭過於吸附在清潔的表面，請轉換到« 最低 »速度狀態。

注意：請勿吸大塊碎片，這樣可能會卡住電刷並使其受損。請勿用電刷清潔長絨地毯、動物毛皮及窗簾流蘇。

HK

移除及清理電刷

注意：在清理和存放之前必須關閉機器並拔掉電源插頭。

用隨機所附的工具(15)將三角形吸塵頭下部兩端的門向下壓(圖7)，然後拉起電刷頂部的活板門(圖8)，便可以將電刷和側軸承取出來清潔(圖9)。清潔時請仔細清除電刷的線頭和毛髮。清理後請將電刷和側軸承放回原位(圖11)，再將活板門裝在上面(圖12)。最後，用隨機所附的工具鎖好兩端的門(圖13)。

為了您的安全

- 請勿在沒有關機並拔掉電源插頭的情況下觸摸電刷的旋轉部分。
- 請勿在潮濕的表面上使用本吸塵器。
- 請勿將機器放入水中。

如何排除電刷故障

電刷不能正確操作或發出異常噪音

- 旋轉刷或軸堵塞：關掉吸塵器，清理旋轉刷和軸。
- 毛刷老化：到認可服務中心更換毛刷。
- 傳動皮帶老化：如果皮帶發出異常噪音，這表示皮帶因為老化而涸落，請到認可服務中心更換傳動皮帶。

在吸塵過程中電刷停止運行

- 溫控安全措施啟動：請將開關掣調到停止狀態(2.a)關掉吸塵器，並拔出電源插頭。檢查是否有物體阻礙毛刷旋轉，如有則取出阻礙物並清理電刷(圖10)，然後讓吸塵器重新運作。

電刷很難移動

如果吸塵器很難沿著表面移動，請逐漸減速至« 最低 »速度狀態(2.b)。如果問題依然存在，請將吸塵器送往就近的好運達認可服務中心。

請查閱好運達的認可服務中心名單或聯絡好運達客戶服務部。

4. 存放

使用後，請將開關掣推到停止狀態(2a)。吸塵器處於停放狀態後，您可以隨意將它直立擺放在任何地方。

使吸塵器處於停放狀態：將長柄直立擺放，使吸塵器不再移動。下一次使用之前：握住手柄向後擺動，打開停放狀態的鎖定裝置。

清潔和維護

重要事項：在存放或清潔之前必須關掉吸塵器並拔出電源插頭。

1. 清洗集塵盤 (9)

1.a 快速清空

集塵盤滿了以後請按照以下步驟清空垃圾：向下輕推取出集塵盤(圖14)，將集塵盤放在垃圾桶上然後按《Push》(推動)按鈕讓底蓋向下打開清空垃圾(圖15)。重新蓋上底蓋(圖16)，並把集塵盤裝回吸塵器主體(圖19)。

1.b 徹底清洗程序

建議定期清洗整個集塵盤。

- 取出整個集塵盤(圖14)，然後拆下各個組成部分(9)。
- 取出保護馬達海綿過濾器(9c)。
- 用溫水沖洗集塵器(9a) (圖14)，然後沖洗灰塵分離器(9b)和蓋(9d)(圖20)，直立晾乾或用乾抹布擦乾。
- 清洗保護馬達海綿過濾器(見第2節)。
- 集塵盤各個零件晾乾後請裝回原位，包括隨本吸塵器提供的替換保護馬達海綿過濾器。
- 將集塵盤關閉及裝回吸塵器主體(圖19)。

2. 清洗保護馬達海綿過濾器 (9c)

注意：請勿在沒有安裝保護馬達海綿過濾器的情況下讓吸塵器運作。

為了保持吸塵器的性能，不要用吸塵器來清理極為細小的物質(石膏、水泥或灰燼)，至少一個月清洗一次保護馬達海綿過濾器。如果吸塵器的性能低於平均水平，建議您更頻密清洗保護馬達海綿過濾器。

- 去掉集塵盤蓋(9d)，然後取出保護馬達海綿過濾器(9c)(圖21)。
- 用溫肥皂水清洗保護馬達海綿過濾器(9c)。用清水沖洗，晾乾至少12小時，然後裝回原位 (圖22)。

重要事項：為了更好地保護馬達，在安裝海綿過濾器之前必須檢查過濾器是否已經完全晾乾。為此必須將其晾乾至少12小時。在原有海綿過濾器晾乾的過程中，您可以使用額外配備的保護馬達海綿過濾器，以便您可以隨時使用吸塵器。

注意：請勿用洗碗機清洗集塵盤零件或綿過濾器。

3. 吸塵器的護理與維護

請用柔軟的濕抹布擦拭吸塵器主體，然後用乾抹布擦乾 (圖23)。

重要事項：切勿使用洗滌劑、腐蝕性產品或磨砂類產品。集塵盤和/或分離器蓋的透明部分會日久變色，這不會影響吸塵器的性能。

電池組

1. 更換電池組

本吸塵器配備鎳氫蓄電池，為了確保安全，只有專業維修人員才能對其進行修理。當電池組無法維持正常電量時，應取出鎳氫電池組。請到就近的認可服務中心更換蓄電池。

2. 機器的報廢

棄置本吸塵器之前必須先取出電池組。請到認可服務中心取出電池組或按以下步驟進行：拔掉吸塵器的電源插頭，擰出固定螺絲，把長柄從機器主體拆下，然後擰開位於長柄後側的5個螺絲(圖24)。小心地打開長柄上蓋，擰出兩個電路螺絲，然後拉動插塞拔掉電池組塊(圖25)。請勿將電池組塊丟棄在垃圾桶，應該將其送到就近的好運達認可服務中心或專門收集這類垃圾的地方

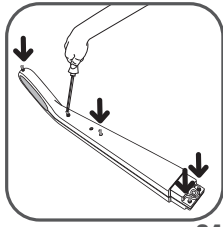

24

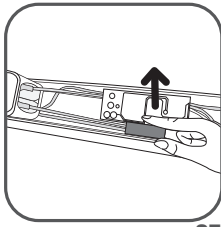

25

環境保護

- 根據現行規定，任何無法使用的電器必須送到認可服務中心供安全棄置。

注意事項

請勿用不可充電的電池組替換可充電的電池組。

請到認可服務中心更換電池組。

電池組的設計只適合於在室內使用。請勿將其放入水中。接觸電池組時要小心謹慎。請勿將電池組放入口中。請勿讓電池組與其它金屬物體(戒指、釘子或螺絲)接觸。請不要將金屬物體插入電池組兩端，以免造成短路。如果發生短路，電池組的溫度可能會升高，並會引起嚴重燙傷甚至起火。如果電池組漏電，請勿揉眼睛或接觸皮膚粘膜。將手洗淨並用清水沖洗雙眼。如果不適的感覺依然存在，請您及時就診。



積極參與環境保護！

① 本吸塵器含有多種有價值或可回收的材料。

➡ 請將本產品送到回收點供適當棄置。

維修

重要事項：如果吸塵器不能正確操作，請將開關掣推到停止狀態才進行檢查。

維修必須由專家更換原裝零件，用戶在家試圖維修可能會產生危險。

如果您的吸塵器無法啟動

檢查充電器是否完全拔離吸塵器，若否，則吸塵器沒有充電，請給吸塵器充電。

如果您的吸塵器不能吸塵

- 電動刷髒了：請清潔電動刷。
- 分離器堵塞：取出集塵盤並清洗分離器。

如果您的吸塵器吸塵效果不佳、噪音大、發出鳴響

- 吸管或軟喉被部分堵塞：疏通吸管或軟喉。
- 集塵器已滿：清倒並清洗集塵器。
- 集塵盤安裝錯誤：重新正確安裝集塵盤。
- 三角吸咀髒了：拆出三角吸咀清理。
- 保護馬達海綿過濾器飽和：清洗保護馬達海綿過濾器。

如果分離器內充滿灰塵

- 有時候灰塵會堆積在分離器中，請檢查分離器和集塵盤之間的管道是否堵塞。
- 集塵盤口堵塞：取出並清空集塵盤。清洗集塵盤開口處。

如果吸塵頭很難移動

請調節適當的鈕減低吸塵速度。

如果問題始終存在，請將吸塵器送往就近的好運達認可服務中心(請查閱好運達認可服務中心名單)或聯絡好運達客戶服務部。

保用

本吸塵器僅適用於家務和家庭使用。任何使用不當或沒有按照使用說明書操作，好運達不承擔任何責任，保用也將失效。

首次使用本吸塵器之前請仔細閱讀說明書：任何不符合指示的操作將解除好運達所承擔的一切責任。

SOMMAIRE

	Page
CONSEILS DE SÉCURITÉ	23
1. Précautions d'utilisation.....	23
2. Alimentation électrique	24
3. Réparations.....	24
DESCRIPTION	24
AVANT LA PREMIÈRE UTILISATION	24
1. Assemblage de l'appareil.....	24
2. Charge de la batterie.....	25
3. Mise en marche de l'appareil	25
4. Rangement	26
NETTOYAGE ET MAINTENANCE	26
1. Nettoyage du bac à poussière	26
2. Nettoyage du filtre mousse de protection du moteur.....	26
3. Entretien de votre aspirateur	27
BATTERIES	27
1. Remplacement des batteries	27
2. Mise au rebut de l'appareil.....	27
ENVIRONNEMENT	27
DÉPANNAGE	28
GARANTIE	28

CONSEILS DE SÉCURITÉ

Pour votre sécurité, cet appareil est conforme aux normes et réglementations applicables (Directives Basse Tension, Compatibilité Electromagnétique, Environnement,...).

- Cet appareil n'est pas prévu pour être utilisé par des personnes (y compris les enfants) dont les capacités physiques, sensorielles ou mentales sont réduites, ou des personnes dénuées d'expérience ou de connaissance, sauf si elles ont pu bénéficier, par l'intermédiaire d'une personne responsable de leur sécurité, d'une surveillance ou d'instructions préalables concernant l'utilisation de l'appareil. Il convient de surveiller les enfants pour s'assurer qu'ils ne jouent pas avec l'appareil.
- Cet appareil peut être utilisé par des enfants âgés de 8 ans et plus et les personnes manquant d'expérience et de connaissances ou dont les capacités physiques, sensorielles ou mentales sont réduites, si elles ont été formées et encadrées quant à l'utilisation de manière sûre et connaissent les risques encourus. Les enfants ne doivent pas jouer avec l'appareil. Le nettoyage et l'entretien par l'utilisateur ne doit pas être fait par des enfants sans surveillance. Tenir l'appareil et son cordon hors de la portée des enfants.
- N'utilisez pas l'appareil : si le cordon est endommagé. Afin d'éviter un danger, l'ensemble enrouleur et cordon de votre aspirateur doit être remplacé impérativement par un Centre Service Agréé Tefal.

1. Précautions d'utilisation

- Votre aspirateur est un appareil électrique : il doit être utilisé dans des conditions normales d'utilisation. Utilisez et rangez l'appareil hors de portée des enfants. Ne laissez jamais l'appareil fonctionner sans surveillance. Ne tenez pas le suceur ou l'extrémité du tube à portée des yeux et des oreilles.
- N'aspirez pas de surfaces mouillées, de liquides quelle que soit leur nature, de substances chaudes, de substances ultrafines (plâtre, ciment, cendres...), de gros débris tranchants (verre), de produits nocifs (solvants, décapants...), agressifs (acides, nettoyeurs ...), inflammables et explosifs (à base d'essence ou d'alcool).
- Ne jamais immerger l'appareil ni le chargeur dans l'eau ou tout autre liquide, ne projetez pas d'eau sur l'appareil ni sur le chargeur.
- N'entrez pas l'appareil à l'extérieur et tenez-le à l'abri de l'humidité.
- Ne pas placer l'appareil à proximité d'une source de chaleur (fours, appareils de chauffage ou radiateurs chauds).
- Ne pas exposer les batteries à une température ambiante supérieure à 40°C.
- Ne pas démonter l'aspirateur en marche.
- Ne jamais faire fonctionner l'aspirateur sans le bac à poussières et le filtre mousse de protection du moteur.
- Ne pas utiliser l'appareil :
 - s'il est tombé et présente des détériorations visibles ou des anomalies de fonctionnement.
 - si le chargeur ou le cordon du chargeur sont endommagés.Dans ce cas ne pas ouvrir l'appareil, mais l'envoyer au Centre Services agréés Tefal le plus proche de votre domicile, car des outils spéciaux sont nécessaires pour effectuer toute réparation afin d'éviter un danger.

- Les réparations ne doivent être effectuées que par des spécialistes avec des pièces détachées d'origine.
- Réparer un appareil soi-même peut constituer un danger pour l'utilisateur.
- N'utiliser que des accessoires garantis d'origine Tefal (filtres, batteries...).

Cet appareil est uniquement réservé à l'usage ménager et domestique. En cas d'utilisation non appropriée ou non conforme au mode d'emploi, aucune responsabilité ne peut engager Tefal.

2. Alimentation électrique

- Vérifiez que la tension d'utilisation (voltage) indiquée sur la plaque signalétique du chargeur de votre aspirateur correspond bien à celle de votre installation.
- Ne jamais tirer sur le cordon électrique pour débrancher le chargeur.
- Si le cordon du chargeur est endommagé ou si le chargeur ne fonctionne pas : n'utilisez pas d'autre chargeur que le modèle fourni par le constructeur et contactez le Service Consommateur Tefal ou adressez-vous au Centre Services Agréés le plus proche.

FR

3. Réparations

Les réparations ne doivent être effectuées que par des spécialistes avec des pièces détachées d'origine. Réparer un appareil soi-même peut constituer un danger pour l'utilisateur et annule la garantie.

DESCRIPTION

- | | |
|--|--|
| 1. Poignée ergonomique | 10. Tube de connection |
| 2. Interrupteur Marche-Arrêt | 11. Tête d'aspiration Delta avec électrobrosse intégrée |
| 2.a Position Arrêt | 11.a Electrobrosse |
| 2.b Position « Min » | 11.b LED* |
| 2.c Position « Max » | 11.c Loquets |
| 3. Voyant lumineux « Max » | 11.d Trappe |
| 4. Témoin de charge lumineux | 12. Roues |
| 5. Manche | 13. Chargeur |
| 6. Corps principal | - 12V: ref. RS-RH5155* |
| 7. Vis de blocage | - 12V / Corée : ref RS-RH5203* |
| 8. Grille de sortie d'air | - 12V / H-K : ref RS-RH5380* |
| 9. Bac à poussière | 14. Batteries |
| 9.a Réceptacle à poussière | - 12V: ref. RS-RH5157* |
| 9.b Séparateur de poussière | 15. Outil |
| 9.c Filtre mousse de protection du moteur | |
| 9.d Couvercle | |

AVANT LA PREMIÈRE UTILISATION

1. Assemblage de l'appareil

Déballiez et débarrassez votre appareil de toutes les étiquettes éventuelles. Conservez votre bon de garantie et lisez attentivement le mode d'emploi avant la première utilisation de votre appareil.

- Retirez la vis du manche et laissez l'écrou dans son logement.
- Fixez le manche en l'insérant avec précaution dans la partie supérieure du corps principal (fig.1)
- Insérez la vis de blocage (7) dans le manche et vissez-la à l'aide de l'outil livré avec l'appareil (fig.2).
- Fixez ensuite la tête d'aspiration Delta (11) en la clipsant sur la partie inférieure du corps principal (fig.3).
- Fixez ensuite le bol sur le corps du produit (fig 19).

Remarque : pour retirer la tête d'aspiration Delta, appuyer sur le bouton d'éjection situé à l'arrière (fig.4) et retirez la tête d'aspiration du corps principal.

2. Charge de la batterie

IMPORTANT Utilisez uniquement le chargeur d'origine fourni avec l'appareil (voir chapitre DESCRIPTION). Ne pas charger l'appareil en dessous de 0°C et au dessus de 40°C. Utiliser un chargeur universel annule la garantie.

Avant d'utiliser votre aspirateur pour la première fois, la batterie doit être mise en charge complète (environ 12 heures).

Lorsque vous effectuez le chargement, l'interrupteur doit être sur Arrêt (2.a)

- Placez l'aspirateur à proximité d'une prise électrique.
- Branchez le chargeur à la prise secteur et connectez-le à l'endroit prévu situé derrière le manche (fig.5).
- Le témoin lumineux de charge (4) situé à l'avant s'allume. Laissez l'aspirateur en charge. Le témoin lumineux s'éteint à la fin du cycle de charge (environ 12 heures).

L'aspirateur peut rester connecté au chargeur en permanence sans aucun risque. Le chargeur chauffe légèrement, il s'agit d'un phénomène tout à fait normal.

Il convient de remettre l'aspirateur en charge après usage afin de le rendre toujours disponible avec la batterie complètement chargée afin de bénéficier de ses performances de dépoussiérage et de son autonomie de façon optimum. Cependant, il est préférable de le débrancher en cas d'absence prolongée (vacances...), dans ce cas il peut y avoir une diminution d'autonomie due à l'autodécharge.

3. Mise en marche de l'appareil

Retirez le cordon du chargeur, de l'aspirateur. Si le chargeur reste connecté à la prise secteur et à l'appareil, l'aspirateur ne fonctionne pas. Saisissez l'aspirateur par la poignée et faites coulisser l'interrupteur Marche/Arrêt vers le bas, sur l'une des deux vitesses suivantes (fig.6) :

- « Min » : pour une meilleure performance de dépoussiérage sur tous types de sols, en cas de faible salissure (2.b)
Remarque : vérifiez régulièrement que les roues situées à l'arrière du suceur soient propres.
- « Max » : pour la meilleure performance de dépoussiérage sur tous types de sols en cas de fort encrassement (2.c).

Autonomie de votre aspirateur* selon la vitesse d'utilisation (autonomie lorsque l'appareil est complètement chargé) :

	Vitesse 1 « Min »	Vitesse 2 « Max »
12 Volts	jusqu'à 25mn	jusqu'à 15mn

UTILISATION DE L'ÉLECTROBROSSE

L'Électrobrosse est une brosse rotative motorisée qui garantit une très grande efficacité de nettoyage. Elle aspire et nettoie en profondeur. Équipée de poils sur toute la longueur, elle retire fils, cheveux et poils d'animaux incrustés dans les tapis et moquettes.

Remarque : si le suceur adhère trop à la surface, repassez l'interrupteur en vitesse « Min ».

ATTENTION N'aspirez pas de gros débris qui risquent de bloquer la brosse et l'endommager. Ne passez pas l'électrobrosse sur des tapis à poils longs, en poils d'animaux ou sur des franges.

DÉMONTAGE ET NETTOYAGE DE L'ÉLECTROBROSSE

ATTENTION Arrêtez et débranchez toujours l'appareil avant l'entretien ou le nettoyage.

A l'aide de l'outil fourni avec l'appareil (15), actionnez les deux loquets de chaque côté de la partie inférieure de la tête Delta (fig.7). Enlevez la trappe du suceur située au-dessus de l'électrobrosse (fig.8). Retirez l'électrobrosse avec son palier latéral pour la nettoyer (fig.9). Enlevez délicatement les fils, les cheveux, les poils d'animaux, etc... présents sur l'électrobrosse (fig.10). Une fois nettoyée, remontez l'électrobrosse avec son palier latéral (fig.11), puis remplacez la trappe du suceur sur l'électrobrosse (fig.12). Enfin, à l'aide de l'outil fourni avec l'appareil, refermez les deux loquets (fig.13).

POUR VOTRE SÉCURITÉ

- Ne touchez pas aux parties rotatives sans avoir arrêté et débranché l'aspirateur.
- N'utilisez pas l'appareil sur une surface mouillée.
- Ne plongez pas l'appareil dans l'eau.

DÉPANNAGE DE L'ÉLECTROBROSSE

L'électrobrosse fonctionne moins bien ou fait un bruit anormal

- La brosse rotative ou le flexible sont obstrués: arrêtez l'aspirateur et nettoyez-les.
- La brosse est usée : adressez-vous à un Centre de Services Agréés pour faire changer la brosse.
- La courroie est usée : si la courroie fait du bruit c'est qu'elle patine et qu'elle est usée. Adressez-vous à un Centre de Services Agréés pour faire changer la courroie.

L'électrobrosse s'arrête en cours d'aspiration

- La sécurité thermique a fonctionné : arrêtez l'aspirateur en mettant l'interrupteur sur la position Arrêt (2.a) et débranchez-le. Vérifiez qu'aucun élément ne gêne la rotation de la brosse, si c'est le cas retirez l'élément bloquant et nettoyez l'électrobrosse (fig.10), puis remettez l'aspirateur en marche.

L'électrobrosse se déplace difficilement

Si l'effort de déplacement de votre aspirateur vous semble trop important, réduisez progressivement la puissance d'aspiration en repassant l'interrupteur en vitesse « Min » (2b). Si le problème persiste, confiez l'électrobrosse au Centre de Services Agréés Tefal le plus proche.

Voir la liste des Centres Services Agréés Tefal ou contacter le Service Consommateur Tefal.

4. Rangement

Après utilisation arrêtez votre aspirateur en faisant glisser l'interrupteur sur la position Arrêt (2a). Vous pouvez ensuite ranger votre aspirateur à la verticale à l'endroit où vous le souhaitez grâce à la position parking.

Pour mettre l'aspirateur en position parking : placez-le à la verticale afin de bloquer l'appareil.

Pour reprendre son utilisation : saisissez la poignée et faites-la basculer en arrière pour débloquer la position parking.

NETTOYAGE ET MAINTENANCE

IMPORTANT: Arrêtez et débranchez toujours votre aspirateur avant l'entretien ou le nettoyage.

1. Nettoyage du bac à poussière (9)

1.a Vidage rapide

Lorsque le bac à poussière est plein, videz-le comme suit : retirez le bac à poussière en le faisant glisser vers le bas (fig.14), placez-le au dessus d'une poubelle et appuyez sur le bouton « push » afin de basculer la trappe de vidage vers le bas et vider le contenu du bac (fig.15). Refermez la trappe (fig.16) et remettez l'ensemble bac à poussière en place (fig.19).

1.b Nettoyage complet

Il convient de nettoyer régulièrement l'ensemble bac à poussière.

- Retirez l'ensemble bac à poussière (fig.14), puis séparez chaque élément le composant (9).
- Retirez la mousse de protection du moteur (9c).
- Passez le réceptacle à poussière (9a) sous l'eau tiède (fig.20), ainsi que le séparateur (9b) et le couvercle (9d) puis laissez-les sécher ou passez un chiffon sec.
- Laver le filtre mousse de protection du moteur (voir paragraphe 2)
- Une fois secs, remettez les éléments du bac à poussière en place, ainsi que le filtre mousse de protection du moteur de remplacement (9c) fourni en supplément avec votre appareil.
- Refermez le bac à poussière et repositionnez-le sur l'appareil (fig.19).

2. Nettoyage du filtre mousse de protection du moteur (9c)

ATTENTION: Ne faites jamais fonctionner votre aspirateur sans filtre mousse de protection du moteur.

Pour préserver la performance de votre appareil, n'aspirez pas de substances ultrafines (plâtres, ciment, cendres...)

et nettoyez le filtre mousse de protection du moteur au minimum une fois par mois. Il est recommandé de nettoyer le filtre mousse de manière plus fréquente si vous constatez une baisse de performance de votre aspirateur.

- Retirez le couvercle du bac à poussière (9d) puis retirez le filtre mousse de protection du moteur (9c) (fig.21).
- Nettoyez le filtre mousse de protection du moteur (9c) avec de l'eau savonneuse tiède.
Rincez et laissez sécher au moins 12H00 avant de le remettre en place dans l'appareil (fig.22).

IMPORTANT: Pour une protection optimale du moteur, veillez à ce que le filtre mousse soit bien sec avant de le remettre en place dans l'appareil. Pour cela il est nécessaire de le laisser sécher durant 12H00 minimum. Un filtre mousse de protection du moteur supplémentaire est fourni avec votre aspirateur afin de vous permettre l'utilisation de l'appareil pendant le séchage du filtre mousse d'origine.

ATTENTION: Ne jamais laver les éléments du bac à poussière ou le filtre mousse de protection du moteur dans un lave vaisselle.

3. Entretien de votre aspirateur

Essuyez le corps de l'appareil avec un chiffon doux humide puis séchez le avec un chiffon sec (fig.23).

IMPORTANT: N'utilisez pas de produits détergents, agressifs ou abrasifs. La transparence du bac à poussière et/ou du couvercle du séparateur peuvent changer dans le temps cela ne modifie pas les performances de l'appareil.

BATTERIES

1. Remplacement des batteries

Cet appareil contient des accumulateurs au Nickel Métal Hydrure (NiMh) qui pour des raisons de sécurité sont seulement accessibles par un réparateur professionnel. Lorsque la batterie n'est plus capable de maintenir la charge, le bloc de batteries NiMh doit donc être retiré. Pour remplacer les accumulateurs, adressez-vous au Centre Services Agréés le plus proche.

2. Mise au rebut de l'appareil

Ne jetez pas votre appareil sans avoir préalablement retiré les batteries. Pour retirer les batteries, adressez-vous à un Centre de Services Agréés ou procédez comme suit : déconnectez l'appareil du réseau électrique, démontez le manche du corps principal en retirant la vis centrale, puis retirez les 5 vis d'assemblage situées à l'arrière du manche (fig.24). Soulevez le capot supérieur du manche avec précaution dévissez les deux vis du circuit électronique puis débranchez le bloc de batteries en tirant sur la prise (fig.25). Ne jetez pas le bloc de batteries aux ordures ménagères, mais déposez-le au Centre Services Agréés Tefal le plus proche ou dans un endroit spécialement prévu à cet effet.

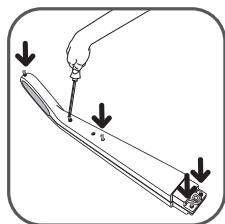

24

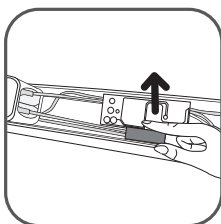

25

ENVIRONNEMENT

- Conformément à la réglementation en vigueur, tout appareil hors d'usage doit être déposé dans un Centre Services agréés qui se chargera d'en gérer l'élimination.

Mise en garde

Ne remplacez pas un bloc de batteries rechargeables avec des batteries non rechargeables. Pour changer les batteries, adressez-vous à un Centre de Services Agréés.

Les batteries sont conçues uniquement pour un usage à l'intérieur. Ne les plongez pas dans l'eau. Les batteries doivent être manipulées avec soin. Ne mettez pas les batteries dans la bouche. Ne laissez pas les batteries rentrer en contact avec d'autres objets métalliques (bagues, clous, vis...). Vous devez prendre soin de ne pas créer de courts-circuits dans les batteries en insérant des objets métalliques à leurs extrémités. Si un court-circuit se produit, la température des batteries risque de monter dangereusement et peut causer des brûlures sérieuses voire même prendre feu. Si les batteries fuient, ne vous frottez ni les yeux, ni les muqueuses. Lavez vous les mains et rincez l'oeil à l'eau claire. Si l'inconfort persiste, consultez votre médecin.



Participons à la protection de l'environnement !

① Votre appareil contient de nombreux matériaux valorisables ou recyclables.

➔ Confiez celui-ci dans un point de collecte pour que son traitement soit effectué.

DÉPANNAGE

FR

IMPORTANT: Dès que votre aspirateur fonctionne moins bien et avant toute vérification arrêtez-le en mettant l'interrupteur Marche / Arrêt en position Arrêt.

Les réparations ne doivent être effectuées que par des spécialistes avec des pièces détachées d'origine. Réparer un appareil soi-même peut constituer un danger pour l'utilisateur.

Si votre aspirateur ne démarre pas

Vérifiez que le chargeur est bien débranché de l'aspirateur. Si oui, l'appareil n'est pas chargé. Remettez-le en charge.

Si votre aspirateur n'aspire pas

- L'électrobrosse est encrassée : nettoyez-la.
- Le séparateur est bouché : retirez le bac à poussière et nettoyez le séparateur.

Si votre aspirateur aspire moins bien, fait du bruit, siffle

- Le tube ou le flexible sont partiellement bouchés : débouchez-les.
- Le réceptacle à poussière est plein : videz-le et nettoyez-le.
- Le bac à poussière est mal positionné : replacez-le correctement.
- La tête d'aspiration Delta est encrassée : démontez l'électrobrosse et nettoyez-la.
- Le filtre mousse de protection du moteur est saturé : nettoyez-le.

Si le séparateur se remplit de poussière

- Les poussières s'accumulent dans le séparateur. Vérifiez que rien ne bouche le conduit situé entre le séparateur et le bac à poussière.
- L'entrée du bac à poussière est obstruée : enlevez le bac à poussière et videz-le. Nettoyez l'ouverture du bac à poussière.

Si le suceur est difficile à déplacer

Baissez la puissance d'aspiration à l'aide de l'interrupteur.

Si un problème persiste, confiez votre aspirateur au Centre Services Agréés Tefal le plus proche. Consultez la liste des Centres Services Agréés Tefal ou contactez le service consommateurs Tefal.

GARANTIE

Cet appareil est uniquement réservé à un usage ménager et domestique ; en cas d'utilisation non appropriée ou non conforme au mode d'emploi, aucune responsabilité ne peut engager la marque et la garantie est annulée.

Lisez attentivement le mode d'emploi avant la première utilisation de votre appareil: une utilisation non conforme au mode d'emploi dégraderait Tefal de toute responsabilité.

СОВЕТЫ ПО БЕЗОПАСНОСТИ	30
1. Меры предосторожности перед использованием	30
2. Источник электропитания.....	31
3. Ремонт.....	31
ОПИСАНИЕ	31
ПЕРЕД ПЕРВЫМ ИСПОЛЬЗОВАНИЕМ	31
1. Как собирать устройство	31
2. Зарядка аккумулятора.....	32
3. Включение устройства	32
4. Хранение	33
ЧИСТКА И ТЕХНИЧЕСКОЕ ОБСЛУЖИВАНИЕ	33
1. Очистка контейнера для пыли	33
2. Очистка поролонового фильтра для защиты двигателя.....	34
3. Уход и техническое обслуживание пылесоса	34
АККУМУЛЯТОРЫ	34
1. Замена аккумулятора.....	34
2. Утилизация устройства	34
ОХРАНА ОКРУЖАЮЩЕЙ СРЕДЫ	35
РЕМОНТ	35
ГАРАНТИЯ	35

СОВЕТЫ ПО БЕЗОПАСНОСТИ

Для Вашей безопасности, это устройство соответствует действующим правилам и положениям (Руководство по низкому напряжению, Электромагнитной совместимости, Природоохранительному законодательству...).

- Прибор не предназначен для использования людьми (включая детей) с ограниченными физическими, сенсорными или умственными способностями и лицами без соответствующих знаний и опыта. Использование прибора такими людьми допускается только под наблюдением лица, отвечающего за их безопасность, и при условии предоставления с его стороны четких инструкций по работе с прибором. Необходимо следить за детьми, чтобы они не играли с прибором.
- Прибор может использоваться детьми в возрасте 8 лет и старше, а также лицами без соответствующих знаний и опыта и людьми с ограниченными физическими, сенсорными или умственными способностями, если их проинструктировали о работе с прибором, и они знают о возможных рисках. Дети не должны играть с прибором. Детям разрешается осуществлять очистку и обслуживание прибора только под присмотром взрослых. Храните прибор и сетевой шнур в недоступном для детей месте.
- Не пользуйтесь прибором, если сетевой шнур поврежден. Во избежание опасности замена шнура вместе с механизмом для его сматывания должна осуществляться одним из уполномоченных сервисных центров фирмы Tefal.

1. Меры предосторожности перед использованием

Внимательно прочтите инструкции и сохраните ее в безопасном месте.

- Ваш пылесос является электрическим устройством: его нужно хранить в нормальных условиях. Используйте и храните устройство в недоступном для детей месте. Ни когда не оставляйте устройство включенным и без присмотра. Не держите конец трубы пылесоса возле глаз или ушей.
- Никогда не пылесосьте влажные поверхности или жидкости, независимо от того, какой оны природы; горячие вещества; ультратонкие вещества, такие как гипс, цемент или зола; крупные отходы, такие как стекло; токсические вещества, такие как растворители или растворы для удаления краски; агрессивные вещества, такие как кислоты или сильные моющие средства; топливо или воспламеняющиеся и взрывоопасные вещества на основе спирта.
- Никогда не погружайте или заряжайте устройство под водой или другой жидкостью. Никогда не распыливайте воду на пылесос или зарядное устройство.
- Не храните устройство на открытом воздухе, всегда держите его в прохладном, сухом месте.
- Не оставляйте устройство возле источника тепла (духовок, электрических обогревателей или радиаторов).
- Не храните аккумулятор при комнатной температуре выше 104° F (40°C).
- Не разбирайте пылесос, когда он включен.
- Не используйте пылесос без контейнера для пыли или поролонового фильтра для защиты мотора.
- Не используйте устройство:
 - если оно упало и есть видимые признаки повреждения или функциональные аномалии.
 - если зарядное устройство или его кабель были повреждены.

В любом из этих случаев, не пробуйте разобрать устройство на части. Отнесите его в ближайший Сервисный Центр Tefal, потому что для ремонта необходимы специальные инструменты.

- Ремонт могут делать только специалисты, использующие оригинальные запчасти.
- Попытка отремонтировать электрическое устройство в домашних условиях может быть опасной для пользователя.
- Используйте только оригинальные запчасти Tefal (фильтры, аккумуляторы...), на которые распространяется гарантия.

Устройство предназначено только для использования в домашних условиях. Компания Tefal не несет ответственности за устройство в случае неправильного использования, которое противоречит данной инструкции.

2. Источник электропитания

- Убедитесь, что напряжение, указанное в табличке с паспортными данными зарядного устройства соответствует напряжению Вашего источника электропитания.
- Никогда не отключайте устройство от источника питания, потянув за электрический шнур.
- Если электрический шнур зарядного устройства поврежден, или если зарядное устройство не работает должным образом, не используйте другое зарядное устройство, кроме как модели, указанной производителем или обратитесь в ближайший авторизованный Сервисный центр.

3. Ремонт

Ремонт устройства должен проводиться только специалистом с использованием оригинальных запчастей. Попытка отремонтировать электрическое устройство в домашних условиях может быть опасной для пользователя и может привести к аннулированию гарантии.

ОПИСАНИЕ

1. Удобная ручка
2. Кнопка включить/выключить
 - 2.a Позиция выкл.
 - 2.b Позиция «мин»
 - 2.c Позиция «Макс»
3. Световой индикатор «Мах»
4. Световой сигнал заряда аккумулятора
5. Шейка
6. Основной корпус
7. Стопорный винт
8. Воздуховыпускная решетка
9. Контейнер для пыли
 - 9.a Накопитель пыли (0,5 л)
 - 9.b Распределитель пыли
 - 9.c Поролоновый фильтр для защиты мотора
 - 9.d Крышка
10. Соединительная труба
11. Дельтовидная насадка пылесоса с интегрированной электрощеткой
 - 11.a Электрощетка
 - 11.b Светодиод*
 - 11.c Зашелка
 - 11.d Задерживающий фильтр
12. Колеса
13. Зарядное устройство
 - 12В : см. RS-RH5155*
 - 12V / Корея: см. RS-RH5203*
 - 12V / Гонконг: см. RS-RH5380*
14. Аккумуляторы
 - 12В: см. RS-RH5157*
15. Инструмент

ПЕРЕД ПЕРВЫМ ИСПОЛЬЗОВАНИЕМ

1. Как собирать устройство

Распакуйте устройство и выбросьте все бирки. Сохраните гарантию и внимательно прочтите инструкцию, прежде чем впервые использовать устройство.

- Вытяните винт из шейки, чтобы гайка заняла свое место.
- Прикрепите шейку, аккуратно вставив ее в верхнюю часть основного корпуса (fig.1).
- Вставьте стопорный винт (7) в шейку и плотно закрепите его с помощью инструмента, поставляемого с прибором (fig.2).
- Зафиксируйте дельтовидную насадку пылесоса (11) закрепив ее в нижней части основного корпуса (fig.3).
- Закрепите контейнер для пыли к основному корпусу устройства (fig.19).

Пожалуйста, обратите внимание: Для того, чтобы отсоединить дельтовидную голову пылесоса, нажмите на кнопку выброса в задней части основного корпуса (fig.4) и извлеките ее.

2. Зарядка аккумулятора

ВАЖНО: Используйте только оригинальное зарядное устройство, поставляемое с пылесосом (см. раздел ОПИСАНИЕ). Не заряжайте устройство при температуре ниже 32°F (0°C) или выше 104°F (40°C). Использование универсального зарядного устройства автоматически аннулирует.

Перед первым использованием пылесоса, необходимо полностью зарядить аккумулятор (приблизительно 12 часов).

Во время зарядки аккумулятора, кнопка выключения/включения должна находиться в выключенной позиции (2.a).

- Поместите пылесос возле электрической розетки.
- Включите зарядное устройство в розетку и подключите его к пылесосу, используя разъем, расположенный на задней части шейки (fig.5).
- Индикатор заряда (4), расположенный на передней панели основного корпуса будет светиться синим цветом. Оставьте пылесос для зарядки. После того, как цикл зарядки будет завершен (после 12 часов), световой индикатор зарядки автоматически выключится.

Пылесос может оставаться подключенным к зарядному устройству постоянно, без всякой опасности. Имейте в виду, однако, что если Вы решите оставить зарядное устройство подключенным, оно может слегка нагреться. Это совершенно нормальное явление.

Желательно заряжать пылесос сразу же после каждого использования, чтобы его аккумулятор всегда был полностью заряжен. Таким образом, Вы получите максимальную пользу от его очистки и автономной работоспособности. Тем не менее, в случае, если Вы планируете отсутствовать в течение длительного периода времени (в отпуске, например), рекомендуется отсоединить зарядное устройство поскольку, в данном случае, функция автономной работоспособности может ослабиться за счет автоматического отключения питания.

3. Включение устройства

Отключите шнур зарядного устройства от пылесоса. Если зарядное устройство остается подключенным к розетке и устройству, оно не будет работать.

Держите пылесос за ручку и переместите кнопку включить/выключить вниз к одной из следующих трех скоростей (fig.6):

- «Мин»: для обеспечения лучшей производительности сбора пыли на всех типах полов, в случае легкого загрязнения (2.b). Примечание: Регулярно проверяйте колеса в задней части сопла, чтобы они были всегда чистыми.
- «Макс»: для обеспечения наилучшей производительности сборки пыли со всех типов полов в случае сильного загрязнения (2.c).

Время работы пылесоса* для каждой из скоростей (с полностью заряженным аккумулятором):

	Скорость 1 «Минимальная»	Скорость 2 «Макс»
12В	До 25 мин.	До 15 мин.

ИСПОЛЬЗОВАНИЕ ЭЛЕКТРОЩЕТКИ

Электро-щетка представляет собой вращающуюся, моторизованную щетку, которая гарантирует максимальную эффективность очистки, позволяя устройству пылесосить грязь и тщательно удалять ее. Щетинки, расположенные по всей щетке, удаляют нити, волосы и мех, которые могут находиться на поверхности ковров и ковровых изделий.

Пожалуйста, обратите внимание: если головка пылесоса слишком плотно прилегает к поверхности, которую Вы чистите, снизьте скорость к «Минимальной».

ВНИМАНИЕ: Не пылесосьте крупные фрагменты сломанных вещей, так как они могут блокировать и повредить щетку. Не используйте электро-щетку на длинношерстных коврах, на шерсти животных, или на окантовках.

СНЯТИЕ И ОЧИСТКА ЭЛЕКТРОЩЕТКИ

ВНИМАНИЕ: Всегда выключайте и отключайте устройство от питания перед хранением или очисткой.

Используя инструмент, поставляемый с прибором (15), нажмите на две защелки, расположенные по бокам дельтовидной насадки (fig.7). Поднимите задерживающий фильтр, расположенный в верхней части электрощетки (fig.8). Вытяните электрощетку и ее боковые подшипники для того, чтобы очистить их (fig.9). Осторожно удалите все нити, волосы, шерсть и т.д. с электрощетки (fig.10). После очистки, поместите электрощетку и ее боковые подшипники на место (fig.11), а затем сверху поместите задерживающий фильтр (fig.12). Наконец, воспользуйтесь инструментом, поставленным с прибором, закройте обе защелки (fig.13).

ДЛЯ ВАШЕЙ БЕЗОПАСНОСТИ

- Не прикасайтесь к вращающимся деталям, если пылесос включен или подключен к электропитанию.
- Не пользуйтесь устройством на влажных поверхностях.
- Не погружайте пылесос в воду.

НЕИСПРАВНОСТЬ ЭЛЕКТРОЩЕТКИ

Электрощетка не работает должным образом или издает странные звуки

- Вращающаяся щетка или ось заблокированы: выключите пылесос и прочистите их.
- Щетка изношена: посетите авторизованный сервисный центр, чтобы заменить щетку.
- Ремень изношен: если ремень издает звуки, то это значит, что он скользит, потому что изношен. Посетите авторизованный сервисный центр, чтобы заменить ремень.

Электрощетка останавливается, когда Вы пылесосите

- Функция термальной безопасности была активирована: выключите пылесос, переместив кнопку включить/выключить до упора на позицию Выключить (2.a) и отключите его от питания. Проверьте, нет ли какого-либо твердого предмета, блокирующего вращение щетки. Если это так, то удалите объект и очистите электрощетку (fig.10). После этого, Вы можете продолжить пылесосить.

Электро-щетka движется с трудом

Если Вы обнаружили, что Ваш пылесос с трудом перемещается вдоль поверхности, постепенно снизьте интенсивность до позиции «Минимальная» (2.b). Если проблема не устранена, отнесите пылесос в ближайший авторизованный сервисный центр Tefal.

См. список авторизованных сервисных центров Tefal или обратитесь в отдел обслуживания клиентов Tefal.

4. Хранение

После использования, выключите пылесос, переместив кнопку Включить/Выключить до упора (2a). Теперь Вы можете где угодно хранить прибор с помощью вертикального парковочного положения. Чтобы поставить пылесос в парковочное положение: Поставьте шейку вертикально, чтобы заблокировать устройство. Чтобы продолжить использование пылесоса: возьмите его за ручку и качните его назад, чтобы разблокировать и выйти из парковочного положения.

ЧИСТКА И ТЕХНИЧЕСКОЕ ОБСЛУЖИВАНИЕ

ВНИМАНИЕ: Всегда выключайте и отключайте устройство от питания перед хранением или очисткой.

1. Очистка контейнера для пыли (9)

1.a Быстрое опорожнение контейнера

Всякий раз, когда контейнер для пыли становится полным, опорожните это следующим образом: снимите контейнер, сдвинув его вниз (fig.14), поместите его над мусорным ящиком и нажмите на кнопку "Push", чтобы открыть задерживающий фильтр и выбросить содержимое контейнера (fig.15). Закройте фильтр (fig.16) и поместите контейнер на место в основной части пылесоса (fig.19).

1.b Процедура полной очистки

Рекомендуется регулярно чистить контейнер для сбора пыли.

- Вытяните контейнер для пыли (fig.14), потом разберите его на части (9).
- Вытяните поролоновый фильтр защиты мотора (9c).
- Погрузите накопитель пыли (9a), распределитель пыли (9b) и крышку в теплую воду (fig.20); дайте им высохнуть или вытрите их сухой тканью;
- Промойте поролоновый фильтр защиты двигателя (см. раздел 2).

- Как только детали контейнера для сбора пыли высохнут, соберите их; сделайте то же самое с дополнительным поролоновым фильтром защиты двигателя (9с), который поставляется в качестве дополнения к Вашему пылесосу.
- Закройте контейнер для сбора пыли и поставьте его на место в основной корпус пылесоса (fig.19).

2. Очистка поролонового фильтра для защиты двигателя (9с)

ВНИМАНИЕ: Никогда не используйте пылесос без поролонового фильтра для защиты двигателя.

Для того, чтобы поддерживать высокий уровень производительности пылесоса, не пылесосьте ультратонкие вещества, такие как гипс, цемент или зола, и проводите очистку поролонового фильтра для защиты двигателя, по крайней мере, раз в месяц. Если Вы считаете, что Ваш пылесос работает ниже нормального среднего уровня, мы рекомендуем Вам чистить поролоновый фильтр для защиты двигателя чаще.

- Снимите крышку контейнера для пыли (9d), а затем вытяните поролоновый фильтр защиты двигателя (9с) (fig.21).
- Очистите поролоновый фильтр для защиты двигателя (9с) с теплой мыльной водой. Прополощите и дайте высохнуть в течение, по крайней мере, 12 часов прежде чем помещать фильтр на место (fig.22).

ВАЖНО: Для того чтобы обеспечить оптимальную защиту двигателя, убедитесь, что поролоновый фильтр полностью высох, прежде чем ставить его на место. Дайте ему высохнуть в течение, по крайней мере, 12 часов, затем вставьте его в контейнер для сбора пыли. С Вашим пылесосом поставляется дополнительный поролоновый фильтр защиты двигателя, по этому Вы можете использовать пылесос, в то время как первый фильтр по-прежнему сушится.

ВНИМАНИЕ: Никогда не ставьте детали контейнера для сбора пыли или поролоновый фильтр для защиты двигателя в посудомоечную машину.

3. Чистка и техническое обслуживание

Протрите основной корпус прибора мягкой влажной тканью, а затем вытрите сухой тканью (fig.23).

ВАЖНО: Не используйте моющие средства, агрессивные или абразивные чистящие средства. Прозрачный цвет контейнера для сбора пыли и/или разделительной крышки может измениться со временем; однако, это не повлияет на качество работы пылесоса.

АККУМУЛЯТОРЫ

1. Замена аккумулятора

Данное устройство содержит никель-металл-гидридные (NiMH) аккумуляторы, которые, по соображениям безопасности, доступны только для профессиональных инженеров. Когда батарея уже не способна удерживать заряд, блок NiMH аккумуляторов необходимо заменить. Для того, чтобы заменить аккумуляторы, пожалуйста, посетите ближайший авторизованный сервисный центр.

2. Утилизация устройства

Важно, чтобы Вы вытянули аккумуляторы, прежде чем выбросить устройство. Для того, чтобы это сделать, обратитесь в авторизованный сервисный центр или выполните следующие действия: отключить прибор от электрической сети, демонтируйте шейку от основного корпуса, вытянув центральный винт, а затем открутите пять (5) крепежных винтов, расположенных в задней части шейки (fig.24). Аккуратно поднимите верхнюю крышку шейки и открутите два винта электрической цепи, отсоедините блок аккумуляторов, потянув за защелку (fig.25). Не выбрасывайте блок аккумуляторов в мусорное ведро, отнесите его в ближайший авторизованный сервисный центр Tefal или место, специально отведенное для обработки такого вида отходов.

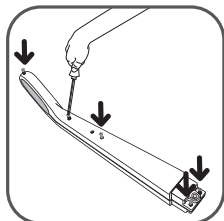

24

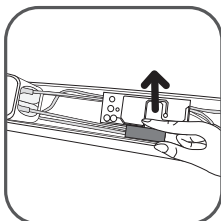

25

ОХРАНА ОКРУЖАЮЩЕЙ СРЕДЫ

- В соответствии с действующим положением, любое устройство, которое вышло из строя, нужно отнести в авторизованный сервисный центр, где оно будет безопасно утилизировано.

Предупреждение

Не устанавливайте блок заражаемых аккумуляторов с не заряжаемыми аккумуляторами.

Если Вы хотите заменить батарейки, посетите авторизованный сервисный центр.

Батареи предназначены только для использования в помещении. Не погружайте их в воду. Обращайтесь с аккумуляторами осторожно. Не берите батарейки в рот. Не позволяйте, чтобы аккумуляторы вступали в контакт с другими металлическими предметами, такими как кольца, гвозди или шурупы. Будьте осторожны, чтобы не спровоцировать внутреннее короткое замыкание в аккумуляторах, вставляя металлические предметы через их конечности. Если короткое замыкание имеет место, температура батареи может возрасти до опасного уровня, вызывая серьезные ожоги или даже возгорание. Если аккумуляторы начинают течь, не трите глаза или слизистые оболочки. Вымойте руки и промойте глаза чистой водой. Если раздражение не проходит, обратитесь к врачу.



Давайте поможем защитить окружающую среду!

📄 Ваше устройство содержит множество полезных или перерабатываемых материалов.

➡ Отнесите устройство в пункт приема для утилизации.

РЕМОНТ

ВАЖНО: Если Вы заметили, что Ваш пылесос не работает должным образом, перед любой проверкой, выключите его, поставив кнопку Включить/Выключить в положение Выключить.

Ремонт могут делать только специалисты, использующие оригинальные запчасти. Попытка отремонтировать электрическое устройство в домашних условиях может быть опасной для пользователя.

Если пылесос не включается

Убедитесь, что зарядное устройство полностью отсоединено от пылесоса. Если отключено, значит, аккумулятор разряжен. Зарядите аккумулятор.

Если пылесос не пылесосит

- Электрощетка засорилась: прочистите ее.
- Распределитель забит: вытяните контейнер для сбора пыли и очистите распределитель.

Если пылесос работает плохо, выдает свист или шум

- Трубки или шланги частично засорены: прочистите их.
- Накопитель пыли заполнен: опорожните и очистите его.
- Контейнер для сбора пыли плохо установлен: поместите его правильно.
- Дельтовидная насадка пылесоса загрязнена: демонтируйте электрощетку и очистите ее.
- Поролоновый фильтр защиты двигателя загрязнился: очистите его.

Если распределитель загрязнился

- Распределитель иногда накапливает пыль. Убедитесь, что ничто не блокирует канал между распределителем и контейнером для сбора пыли.
- Зabloкировано открытие контейнера для пыли: вытяните контейнер, опорожните и очистите его.

Головка пылесоса движется с трудом

Убавьте интенсивность пылесоса с помощью соответствующей кнопки.

Если проблема не будет устранена, отнесите пылесос Tefal в ближайший авторизованный сервисный центр. См. список авторизованных сервисных центров Tefal или обратитесь в отдел обслуживания клиентов Tefal.

ГАРАНТИЯ

Устройство предназначено только для использования в домашних условиях. Компания Tefal не несет ответственности за устройство в случае неправильного использования, которое противоречит данной инструкции.

Прочтите инструкцию перед первым использованием пылесоса: использование устройства в любых других целях, кроме как указанных здесь, освобождает компанию Tefal от какой-либо ответственности.

ПОРАДИ З БЕЗПЕКИ	37
1. Запобіжні заходи перед використанням	37
2. Джерело електроенергії.....	38
3. Ремонт.....	38
ОПИС	38
ПЕРЕД ПЕРШИМ ВИКОРИСТАННЯМ	38
1. Як скласти пристрій.....	38
2. Зарядка акумулятора	39
3. Ввімкнення пристрою.....	39
4. Зберігання.....	40
ОЧИЩЕННЯ І ТЕХНІЧНЕ ОБСЛУГОВУВАННЯ	40
1. Очищення контейнера для пилу	40
2. Очищення поролонового фільтра для захисту двигуна	41
3. Догляд і технічне обслуговування порохотяга	41
АКУМУЛЯТОРИ	41
1. Заміна акумулятора	41
2. Утилізація пристрою.....	41
ОХОРОНА ДОВКІЛЛЯ	41
РЕМОНТ	42
ГАРАНТІЯ	42

ПОРАДИ З БЕЗПЕКИ

Для Вашої безпеки, цей пристрій відповідає діючим правилам та положенням (Інструкції з низької напруги, Електромагнітної сумісності, Природоохоронному законодавству...).

- Цей пристрій забороняється використовувати особам (включно з дітьми) з обмеженими фізичними, чуттєвими чи розумовими здібностями, а також особами, які не мають відповідного досвіду чи знань, окрім випадків, коли вони знаходяться під наглядом особи, відповідальної за їхню безпеку, або ж отримали інструкції стосовно використання пристрою.
Будь ласка, слідкуйте, щоб діти не бавилися з пристроєм.
- Цей пристрій забороняється використовувати дітям, яким не виповнилося 8 років, а також особам, які не мають відповідного досвіду та знань, а також чий фізичні, чуттєві чи розумові здібності є обмеженими, окрім випадків, коли вони отримали інструкції стосовно використання пристрою, а також знають про всі потенційні небезпеки. Дітям забороняється бавитися з пристроєм. Очищення та обслуговування користувачем не повинні здійснюватися дітьми без нагляду. Зберігайте пристрій та шнур живлення в недоступному для дітей місці.
- Забороняється використовувати прилад: якщо пошкоджено електричний шнур. Задля безпеки, заміна змотувального пристрою та шнура пилососа повинна здійснюватись тільки в акредитованому сервісному центрі Tefal.

1. Запобіжні заходи перед використанням

Уважно прочитайте інструкцію і збережіть її в безпечному місці.

- Ваш порохотяг - електричний пристрій: його необхідно зберігати в нормальних умовах. Використовуйте і зберігайте пристрій в недоступному для дітей місці. Ніколи не залишайте пристрій ввімкненим без нагляду. Не підніосьте кінець труби порохотяга до очей чи вух.
 - Ніколи не порохотяйте вологу підлогу чи рідини, не залежно від їхнього походження; гарячі речовини; надтонкі речовини, такі як гіпс, цемент чи зола; масивні відходи, як наприклад скло; токсичні речовини, такі як розчинники та розчини для видалення фарби; агресивні речовини, такі як кислоти чи сильні миючі засоби; паливо, займисті та вибухонебезпечні речовини на основі спирту.
 - Ніколи не занурюйте і не заряджайте пристрій під водою чи іншими рідинами. Не розприскуйте воду на порохотяг чи зарядний пристрій.
 - Не зберігайте пристрій на відкритому повітрі, а завжди тримайте його в прохолодному, сухому місці.
 - Не залишайте пристрій біля джерела тепла (духовок, електричних обігрівачів чи радіаторів).
 - Не зберігайте акумулятор при кімнатній температурі вище 104° F (40°C).
 - Не розбирайте порохотяг, коли він ввімкнений.
 - Не використовуйте порохотяг без контейнера для пилу чи поролонового фільтра для захисту мотора.
 - Не використовуйте пристрій:
 - якщо він впав і є наявні видимі ознаки ушкоджень або функціональні аномалії.
 - якщо зарядний пристрій чи його кабель були пошкоджені.
- В будь-якому з цих випадків не пробуйте розібрати пристрій на частини. Віднесіть його до найближчого сервісного центру Tefal, оскільки для ремонту необхідні спеціальні інструменти.

- Ремонт повинні робити лише кваліфіковані спеціалісти з використанням оригінальних запчастин.
- Спроба відремонтувати електричний пристрій в домашніх умовах може бути небезпечною для користувача.
- Використовуйте лише оригінальні деталі Tefal (фільтри, акумулятори...), на які поширюється гарантія.

Пристрій призначений лише для використання в домашніх умовах. Компанія Tefal не несе відповідальності за пристрій у випадку неправильного використання, яке суперечить цій інструкції.

2. Джерело електроживлення

- Переконайтесь, що напруга, вказана в таблиці з паспортними даними зарядного пристрою відповідає напрузі джерела електроенергії у Вашому домі.
- Ніколи не відключайте пристрій від електроживлення, смикаючи за електричний шнур.
- Якщо електричний шнур зарядного пристрою пошкоджений, або якщо зарядний пристрій не працює належним чином, використовуйте пристрій лише тієї моделі, яка була вказана виробником, або зверніться до найближчого авторизованого сервісного центру.

3. Ремонт

Ремонт пристрою повинен проводитися тільки спеціалістом з використанням оригінальних запчастин. Спроба відремонтувати електричний пристрій вдома може бути небезпечною для користувача і спричинити анулювання гарантії.

ОПИС

- | | |
|--|---|
| <ol style="list-style-type: none"> 1. Зручна ручка 2. Кнопка ввімкнути/вимкнути <ol style="list-style-type: none"> 2.a Позиція вимк. 2.b Позиція «мінімальна» 2.c Позиція «Макс» 3. Світловий індикатор «Мах» 4. Світловий сигнал зарядження акумулятора 5. Шийка 6. Основний корпус 7. Стопорний гвинт 8. Решітка для виходу повітря 9. Контейнер для пилу <ol style="list-style-type: none"> 9.a Пилозбірник (0,5 л) 9.b Розподілювач пилу 9.c Поролоновий фільтр для захисту двигуна 9.d Кришка | <ol style="list-style-type: none"> 10. З'єднувальна труба 11. Дельтоподібна насадка порохотяга з інтегрованою електрощіткою <ol style="list-style-type: none"> 11.a Електрощітка 11.b Світлодіод* 11.c Засувка 11.d Затримуючий фільтр 12. Колеса 13. Зарядний пристрій <ul style="list-style-type: none"> - 12В: див. RS-RH5155* - 12 В/Корея: див. RS-RH5203* - 12 В/Гонконг: див. RS-RH5380* 14. Акумулятори <ul style="list-style-type: none"> - 12В: див. RS-RH5157* 15. Інструмент |
|--|---|

ПЕРЕД ПЕРШИМ ВИКОРИСТАННЯМ

1. Як збирати пристрій

Розпакуйте пристрій та викиньте всі етикетки. Збережіть гарантію і уважно прочитайте інструкцію, перш ніж вперше використовувати пристрій

- Витягніть гвинт з шийки, щоб гайка зайняла своє місце.
- Прикріпіть шийку, акуратно вставивши її в верхню частину основного корпусу (fig.1).
- Вставте стопорний гвинт (7) в шийку і туго закріпіть його за допомогою інструменту, що входить до комплекту з пристроєм (fig.2).
- Зафіксуйте дельтоподібну насадку порохотяга (11) закріпивши її в нижній частині основного корпусу (fig.3).
- Закріпіть контейнер для пилу до основного корпусу пристрою (fig.19).

Будь ласка, зверніть увагу: Для того, щоб від'єднати дельтоподібну голову порохотяга, натисніть на кнопку виштовхування в задній частині основного корпусу (fig.4) і витягніть її.

* Залежно від моделі

2. Зарядка акумулятора

ВАЖЛИВО: Використовуйте лише оригінальний зарядний пристрій, що входить до комплекту з порохоотягом (див. розділ «ОПИС»). Не заряджайте пристрій при температурі нижче 32°F (0°C) або вище 104°F (40°C). Використання універсального зарядного пристрою автоматично анулює гарантію.

Перед першим використанням порохоотяга, необхідно повністю зарядити акумулятор (приблизно 12 годин).

Під час зарядки акумулятора, кнопка ввімкнення/вимкнення повинна знаходитися в вимкненій позиції (2.a).

- Помістіть порохоотяг біля електричної розетки.
- Ввімкніть зарядний пристрій в розетку і підключіть його до порохоотяга за допомогою роз'єму, що знаходиться на задній частині шийки (fig.5).
- Індикатор зарядки (4), що знаходиться на передній панелі основного корпусу буде світитися синім кольором. Залиште порохоотяг для зарядки. Після того, як цикл зарядки завершиться (після 12 годин), світловий індикатор зарядки автоматично вимкнеться.

Порохоотяг може без загрози залишатись підключеним до зарядного пристрою постійно. Майте на увазі, проте, що якщо Ви вирішите залишити зарядний пристрій підключеним, він може злегка нагрітись. Це абсолютно нормальне явище.

Бажано заряджати порохоотяг одразу після кожного використання, щоб його акумулятор був повністю заряджений. Таким чином, Ви отримаєте максимальну користь від його очищення і автономної дієздатності. Проте, у випадку, якщо Ви плануєте поїхати на тривалий період часу (у відпустку, наприклад), рекомендується від'єднати зарядний пристрій оскільки, в даному випадку, функція автономної дієздатності може послабитися за рахунок автоматичного вимкнення живлення.

3. Ввімкнення пристрою

Відключіть шнур зарядного пристрою від порохоотяга. Якщо зарядний пристрій залишається підключеним до розетки та порохоотяга, він не працюватиме.

Тримайте порохоотяг за ручку і перемістіть кнопку ввімкнути/вимкнути вниз до однієї з наступних трьох потужностей всмоктування (fig.6):

- «Мін»: для кращої продуктивності очищення від пилу на всіх видах підлоги, при незначному забрудненні (2.b). Примітка: Регулярно перевіряйте чистоту коліщат на задній частині сопла.
- «Макс»: для найкращої продуктивності очищення від пилу на всіх видах підлоги при значному забрудненні (2.c).

Час роботи порохоотяга* для кожної з потужностей всмоктування (з повністю зарядженим акумулятором):

	Потужність 1 «Мінімальна»	Потужність 2 «Макс»
12B	До 25 хв.	До 15 хв.

ВИКОРИСТАННЯ ЕЛЕКТРОЩІТКИ

Електрощітка є обертовою, моторизованою щіткою, яка гарантує максимальну ефективність прибирання, дозволяючи порохоотягу всмоктувати бруд та ретельно видаляти його. Щетинки, які знаходяться по всій щітці, видаляють нитки, волосся і хутро, які можуть знаходитися на поверхні килимів та килимових виробів.

Будь ласка, зверніть увагу: якщо головка порохоотяга занадто щільно прилягає до поверхні, яку Ви порохоотяжете, зменшіть потужність до «Мінімальної».

УВАГА: Не порохоотяжте великі фрагменти зламаних речей, оскільки вони можуть заблокувати і пошкодити щітку. Не використовуйте електрощітку на довгошерстих килимах, на шерсті тварин, або на окантуваннях.

ЗНЯТТЯ ТА ОЧИЩЕННЯ ЕЛЕКТРОЩІТКИ

УВАГА: Завжди вимикайте та відключайте пристрій від живлення перед зберіганням або очищенням.

Використовуючи інструмент, що входить до комплекту з пристроєм (15), натисніть на дві засувки по боках дельтоподібної насадки (fig.7). Підніміть затримувальний фільтр у верхній частині електрощітки (fig.8). Витягніть електрощітку та її бокові підшипники для того, щоб очистити їх (fig.9). Обережно видаліть всі

нитки, волосини, шерсть і т.д. з електрощітки (fig.10). Після очищення, помістіть електрощітку і її бокові підшипники на місце (fig.11), а тоді зверху помістіть затримувальний фільтр (fig.12). І нарешті, скористайтесь інструментом, що входить до комплекту, щоб закрити обидві засувки (fig.13).

ДЛЯ ВАШОЇ БЕЗПЕКИ

- Не торкайтесь до обертових деталей, якщо порохотяг ввімкнений або підключений до електроживлення.
- Не користуйтеся пристроєм на вологих поверхнях.
- Не занурюйте порохотяг в воду.

НЕСПРАВНІСТЬ ЕЛЕКТРОЩІТКИ

Електрощітка не працює належним чином або видає дивні звуки

- Щітка, що обертається або вісь заблоковані: вимкніть порохотяг та прочистіть її.
- Щітка зношена: відвідайте авторизований сервісний центр, щоб замінити щітку.
- Ремінь зносився: якщо ремінь видає звуки, це означає, що він ковзає, оскільки зносився. Зверніться в сервісний центр, щоб замінити його.

Електрощітка зупиняється, коли Ви порохотяжите

- Функція термальної безпеки була активована: вимкніть порохотяг, перемістивши кнопку ввімкнути/вимкнути до кінця на позицію Вимкнути (2.a) і відключіть його від живлення. Провірте, чи немає якого-небудь твердого предмета, що блокує обертання щітки. Якщо є, то видаліть цей об'єкт і очистіть електрощітку (fig.10). Після цього, Ви можете продовжити порохотяжити.

Електрощітка з важкістю рухається

Якщо Ви виявили, що Ваш порохотяг з важкістю пересувається по поверхні, поступово знизьте потужність до позиції «Мінімальна» (2.b). Якщо проблема не зникне, віднесіть порохотяг до найближчого авторизованого сервісного центру Tefal.

Див. список авторизованих сервісних центрів Tefal або зверніться до відділу обслуговування клієнтів Tefal.

4. Зберігання

Після використання, вимкніть порохотяг, перемістивши кнопку ввімкнути/вимкнути до кінця (2.a). Тепер Ви можете де завгодно зберігати пристрій за допомогою вертикального паркувального положення. Щоб поставити порохотяг в паркувальне положення: поставте шийку вертикально, щоб заблокувати пристрій. Щоб продовжити використання порохотяга: візьміть його за ручку і хитніть ним назад, щоб розблокувати і вийти з паркувального положення.

ОЧИЩЕННЯ І ТЕХНІЧНЕ ОБСЛУГОВУВАННЯ

УВАГА: Завжди вимикайте і відключіть пристрій від живлення перед зберіганням або очищенням.

1. Очищення контейнера для пилу (9)

1.a Швидко випорожнення контейнера

Кожного разу, коли контейнер для пилу наповнюється, випорожніть його наступним чином: зніміть контейнер, потягнувши його донизу (fig.14), помістіть його над смітником і натисніть кнопку "Push", щоб відкрити затримувальний фільтр та викинути вміст контейнера (fig.15). Закрийте фільтр (fig.16) і помістіть контейнер на місце в основному корпусі порохотяга (fig.19).

1.b Процедура повного очищення

Рекомендується регулярно очищувати контейнер для пилу.

- Витягніть контейнер для пилу (fig.14), потім розберіть його на частини (9).
- Витягніть поролоновий фільтр захисту двигуна (9c).
- Занурте пилозбірник (9a), розподільвач пилу (9b) і кришку в теплу воду (fig.20); дайте їм висохнути або витріть їх сухою тканиною;
- Промийте поролоновий фільтр захисту двигуна (див. розділ 2).
- Як тільки деталі контейнера для пилу висохнуть, зберіть їх; зробіть те ж саме з додатковим поролоновим фільтром захисту двигуна (9c), який постачається в якості додатку до Вашого порохотяга.
- Закрийте контейнер для пилу і поставте його на місце в основний корпус порохотяга (fig.19).

2. Очищення поролонового фільтра для захисту двигуна (9с)

УВАГА: Ніколи не використовуйте порохотяг без поролонового фільтра для захисту двигуна.

Для того, щоб підтримувати високий рівень продуктивності порохотяга, не прибирайте ультра-тонке забруднення, таке як гіпс, цемент чи попіл, і проводьте очищення поролонового фільтра для захисту двигуна щонайменше, раз в місяць. Якщо Ви вважаєте, що Ваш порохотяг працює нижче нормального середнього рівня, ми рекомендуємо Вам очищувати поролоновий фільтр для захисту двигуна частіше.

- Зніміть кришку контейнера для пилу (9d), а тоді витягніть поролоновий фільтр для захисту двигуна (9с) (fig.21).
 - Очистіть поролоновий фільтр для захисту двигуна (9с) теплою мильною водою.
- Промийте і дайте висохнути впродовж, щонайменше 12 годин, перше ніж ставити фільтр на місце (fig.22).

ВАЖЛИВО: Для того, щоб забезпечити оптимальний захист двигуна, переконайтесь, що поролоновий фільтр повністю висохнув, перш ніж ставити його на місце. Дайте йому висохнути впродовж щонайменше 12 годин, тоді вставте його в контейнер для пилу. З Вашим порохотягом в комплект входить додатковий поролоновий фільтр для захисту двигуна, тому Ви можете користуватись порохотягом тоді, як перший фільтр все ще сохне.

УВАГА: Ніколи не ставте деталі контейнера для пилу чи поролоновий фільтр для захисту двигуна до посудомийної машини.

3. Очищення і технічне обслуговування

Протріть основний корпус пристрою м'якою вологою тканиною, а тоді витріть сухою тканиною (fig.23).

ВАЖЛИВО: Не використовуйте миючі засоби та агресивні чи абразивні засоби. Прозорий колір контейнера для пилу і/чи розділювальної кришки може змінитися з часом; проте, це не вплине на якість роботи порохотяга.

АКУМУЛЯТОРИ

1. Заміна акумулятора

Цей пристрій містить нікель-метал-гідридні (NiMH) акумулятори, які, з міркувань безпеки, доступні лише для професіональних інженерів. Коли батарея вже не здатна зберігати заряд, блок NiMH акумуляторів необхідно замінити. Для того, щоб замінити акумулятори, будь ласка, зверніться до найближчого авторизованого сервісного центру.

2. Утилізація пристрою

Важливо, щоб Ви витягнули акумулятори, перш ніж викидати пристрій. Для того, щоб це зробити, зверніться до авторизованого сервісного центру або виконайте наступні дії: відключіть порохотяг від електричної мережі, демонтуйте шийку від основного корпусу, витягнувши центральний гвинт, а тоді відкрутіть п'ять (5) кріпильних гвинтів, що знаходяться в задній частині шийки (fig.24). Обережно підніміть верхню кришку шийки і відкрутіть два гвинта електричного ланцюга, від'єднайте блок акумуляторів, потягнувши за засувку (fig.25). Не викидайте блок акумуляторів в смітник, віднесіть його до найближчого авторизованого сервісного центру Tefal або місце, спеціально відведене для обробки таких відходів.

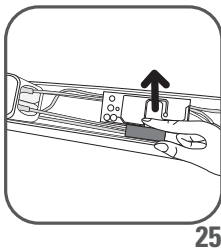
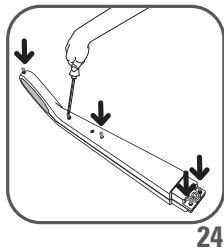

ОХОРОНА ДОВКІЛЛЯ

- Відповідно до діючого положення, будь-який пристрій, що вийшов з ладу необхідно віднести до авторизованого сервісного центру, його безпечно утилізують.

Застереження

Не встановлюйте блок зарядних акумуляторів з незарядними акумуляторами.

Якщо Ви хочете замінити батарейки, відвідайте авторизований сервісний центр.

Батареї призначені лише для використання в приміщенні. Не занурюйте їх в воду. Поводьтеся з акумуляторами обережно. Не беріть батарейки в рот. Не дозволяйте, щоб акумулятори вступали в контакт з іншими металевими предметами, такими як персні, цвяхи чи шурупи. Будьте обережні, щоб не спровокувати внутрішнє коротке замикання в акумуляторах, притуливши металеві предмети до їх кінцівок. Якщо коротке замикання все-таки трапилося, температура батареї може зрости до небезпечного рівня, спричинивши серйозні опіки чи навіть загоряння. Якщо акумулятори починають текти, не тріть очі чи слизові оболонки. Помийте руки і промийте очі чистою водою. Якщо подразнення не зникає, зверніться до лікаря.



Допоможімо захистити довкілля!

① Ваш порохотяг містить багато корисних матеріалів, а також таких, які можна переробити

➔ Віднесіть пристрій в пункт прийому для утилізації.

РЕМОНТ

ВАЖЛИВО: Якщо Ви помітили, що Ваш порохотяг не працює належним чином, переш ніж проводити яку-небудь перевірку, вимкніть його, поставивши кнопку ввімкнути/вимкнути в положення Вимкнути.

Ремонт можуть робити лише спеціалісти, що використовують оригінальні запчастини. Спроба відремонтувати електричний пристрій вдома може бути небезпечною.

Якщо порохотяг не вмикається

Переконайтесь, що зарядний пристрій повністю від'єднаний від порохотяга. Якщо так, це свідчить про те, що акумулятор розряджений. Зарядіть акумулятор.

Якщо порохотяг не порохотяжить

- Електрощітка забилася: прочистіть її.
- Розподільвач забитий: витягніть контейнер для пилу і очистіть розподільвач.

Якщо порохотяг погано працює, свистить або шумить

- Труба або шланг частково забиті: прочистіть їх.
- Пилосбірник заповнений: опорожніть і очистіть його.
- Контейнер для пилу погано встановлено: помістіть його правильно.
- Дельтоподібна насадка порохотяга забруднилася: зніміть електрощітку і очистіть її.
- Поролоновий фільтр для захисту двигуна забруднився: очистіть його.

Якщо розподільвач забруднився

- Розподільвач інколи може назбирувати пил. Переконайтесь, що ніщо не блокує канал між розподільвачем і контейнером для пилу.
- Зблоковано відкриття контейнера для пилу: витягніть контейнер, опорожніть і очистіть його.

Головка порохотяга рухається з важкістю

Зменшіть потужність всмоктування за допомогою відповідної кнопки.

Якщо проблема не зникла, віднесіть порохотяг Tefal до найближчого авторизованого сервісного центру. Див список авторизованих сервісних центрів Tefal або зверніться до відділу обслуговування клієнтів Tefal.

ГАРАНТІЯ

Пристрій призначений лише для використання в домашніх умовах. Компанія Tefal не несе відповідальності за пристрій у випадку неправильного використання, яке суперечить цій інструкції і гарантія буде анульована.

Прочитайте інструкцію перед першим використанням порохотяга: використання пристрою з іншою метою, окрім тієї, що була вказана в цій інструкції, звільняє компанію Tefal від будь-якої відповідальності.

إذا انخفض معدل الشفط في مكنتك الكهربائية، وبدأ يصدر عنها ضجيج وصغير.

- يكون الخرطوم أو أحد الملحقات قد انسد جزئيًا: تخلص من الانسداد.
- تكون حجرة الغبار مشبعة: فرغها ونظفها.
- تكون حجرة الغبار غير مرگبة في مكانها الصحيح: ضعها في مكانها الصحيح.
- يكون رأس الشفط Delta مُنسخًا: ارفع الفرشاة الكهربائية ونظف رأس الشفط.
- يكون فلتر حماية المحرك الإسفنجي المطاطي: نظفه.

إذا امتلأ الفاصل بالغبار

- الغبار تتراكم أحيانًا في الفاصل. تأكد من لا شيء يُسد القنوات بين الفاصل وحجرة الغبار.
- المدخل إلى حجرة الغبار مسدودًا: انزع حجرة الغبار وفرغها. نظف الفتحة المؤدية إلى حجرة الغبار.

إذا كان ملحق الشفط يصعب تحريكه

اخفض قوة الشفط باستخدام زر التحكم.

إذا استمرت المشكلة ولم تجد لها حلاً، اعرض مكنتك على أقرب مركز خدمة مُعتمد من Tefal. انظر قائمة خدمة العملاء المعتمدين، أو اتصل بمركز Tefal لخدمة الزبائن.

الضمانة

صُمم هذا المنتج للاستعمال المنزلي فقط، إن أي استعمال احترافي أو أي استعمال خاطئ، أو عدم التقيد بالإرشادات المرفقة عنه تعطيل المنتج، لن تتحمل Tefal عنه أية مسؤولية، وبالتالي تُلغي الضمانة.

اقرأ تعليمات الاستعمال بدقة قبل أن تستعمل المنتج للمرة الأولى: إن أي استعمال لا يتفق مع هذه التعليمات، يُعفي Tefal من تحمل أي مسؤولية عنه قانونًا.

(الشكل 25). لا تتخلص من البطاريات القديمة برميها في سلة المهملات المنزلية، ولكن يُرجى تسليمها لأقرب مركز خدمة مُعتمد من Tefal، أو لأي هيئة مدنية أخرى مخصصة لهذا الغرض.

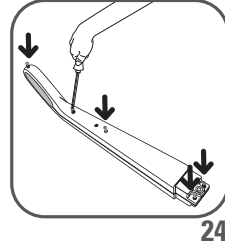

24

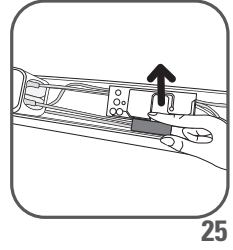

25

حماية البيئة

• بحسب القوانين السارية المفعول، فإن جميع المنتجات الغير صالحة للعمل يجب التخلص منها بتسليمها إلى مركز خدمة معتمد، الذي يملك الخبرة والمعرفة التامة للتعامل مع هذه المنتجات، بحسب القوانين المعمول بها.

تحذير

لا تستبدل البطاريات القابلة للشحن ببطاريات عادية غير قابلة للشحن.

إذا رغبت باستبدال البطاريات، يُرجى زيارة مركز خدمة مُعتمد لدينا.

صُممت البطاريات المرفقة للاستعمال المنزلي فقط. لا تخمرها بالماء. ويُرجى التعامل معها بكل حرص وعناية. لا تضع البطاريات في الفم. لا تسمح أن تلامس البطاريات أدوات معدنية أخرى مثل الحلقات المعدنية، المسامير أو البراغي. يُرجى الحرص على أن لا تحدث دائرة كهربائية قصيرة في البطاريات في حال دخول أشياء معدنية تُحدث اتصال كهربائي في أقطابها. في حال حدوث دائرة كهربائية قصيرة سيؤدي ذلك إلى ارتفاع حرارة البطاريات لدرجة خطيرة قد تتسبب بالحروق أو حتى بحدوث حريق. إذا حدث تسرب بالبطاريات، لا تفرك عينيك ولا تقرب الأغشية المخاطية. اغسل يديك فوراً واغسل عينيك بالماء النظيف. في حال استمر الالتهاب، اتصل بالطبيب المُعالج.

حماية البيئة أولاً

① يحتوي هذا المنتج على مواد ذات قيمة صناعية، ويمكن إعادة استعمالها أو معالجتها.

② يرجى إيداع المنتج لدى الجهات المحلية المُختصة بمعالجة المهملات.



التوصيات

هام: بمجرد أن تبدأ مكنتسك الكهربائية بعدم تأدية وظائفها بكفاءة، وقبل اتخاذ أي إجراء: أوقف تشغيلها فوراً بالضغط على مفتاح التشغيل (Stop/Start) في موقع التوقف.

يجب أن يتم تصليح المنتج بواسطة متخصصين لاستبدال القطع التالفة بقطع أصلية. إنه من الخطر جداً أن تقوم بتصليح المنتج بنفسك.

إذا لم تتمكن من تشغيل مكنتسك الكهربائية

تأكد أولاً أن الشاحن غير موصول بمأخذ الجهاز. فإذا كانت هذه هي الحالة يكون الجهاز غير مشحون، فما عليك سوى شحنه.

إذا فقدت المكنتسة قوة الشفط

• تكون الفرشاة الكهربائية مسدودة بالأوساخ: يجب تنظيفها.

• يكون فاصل الغبار مسدوداً: انزع حجرة الغبار ونظف فاصل الغبار.

1b إجراءات التنظيف التامة

- ننصح بتنظيف حجيرة الغبار بانتظام.
- انزع حجيرة الغبار (الشكل 14)، ثم افصل كل حجيرة بمفردها (9).
- انزع فلتر حماية المحرك الإسفنجي المطاطي (9c).
- اغسل حجيرة الغبار (9a) تحت ماء جاربة وداقثة (الشكل 20) مع فاصل الغبار (9b) والغطاء (9d)، ثم جفف الجميع أو امسحهم بقطعة قماش جافة.
- اغسل فلتر حماية المحرك الإسفنجي المطاطي (انظر الفقرة 2).
- بعد التجفيف التام، أعد تركيب جميع مرفقات حجيرة الغبار إلى مكانها، واتبع نفس الخطوات مع الفلتر الإسفنجي (9c) المرفق كملحق إضافي مع المنكسة.
- أغلق حجيرة الغبار وأعدّها إلى موضعها في جسم المنتج الرئيسي (شكل 19).

2 • تنظيف فلتر حماية المحرك الإسفنجي المطاطي (9c)

تحذير: لا تُشغّل المنكسة الكهربائية دون وجود فلتر حماية المحرك الإسفنجي المطاطي.

- للمحافظة على فاعلية مكنتك الكهربائية، لا تشفط المواد الناعمة جدًّا، مثل الجبس، الإسمنت، أو الرماد، ونظّف فلتر حماية المحرك الإسفنجي المطاطي مرة واحدة في الشهر على الأقل. إذا لاحظت هبوطًا في مستوى أداء المنكسة الكهربائية، ننصح بتنظيف فلتر حماية المحرك الإسفنجي المطاطي أكثر من ذلك.
- انزع غطاء حجيرة الغبار (9d)، ثم انزع فلتر حماية المحرك الإسفنجي المطاطي (9c) (الشكل 21).
- نظّف فلتر حماية المحرك الإسفنجي المطاطي (9c) بالماء الدافئ والصابون.
- ثم اغسله واتركه لي يجف مدة لا تقل عن 12 ساعة قبل وضعه مرة ثانية في المنكسة الكهربائية (الشكل 22).
- **هام:** من أجل ضمان حماية قصوى للمحرك، تأكد بأن فلتر حماية المحرك الإسفنجي المطاطي جافّ تمامًا قبل تركيبه في مكانه في الجهاز. ولذلك، فمن الضروري أن تعد الفلتر ليحفظ تمامًا لفترة لا تقل عن 12 ساعة قبل إرجاعه إلى حجيرة الغبار. مرفق مع مكنتك الكهربائية فلتر إضافي، يمكنك استعماله أثناء تجفيف الفلتر الأصلي.

تحذير: لا تُنظف حجيرة الغبار أو مرفقاتها، أو فلتر حماية المحرك الإسفنجي المطاطي في جلاية الصحون أبدًا.

3 • العناية بمكنتك الكهربائية وصيانتها

- امسح جسم المنكسة الكهربائية بقطعة قماش رطبة وناعمة، ثم جففه باستعمال قطعة قماش جافة (الشكل 23).
- **هام:** لا تستعمل المواد المُنظِّرة أو الكاشطة أو الحارقة، إن حجيرة الغبار الشفافة أو فاصل الغبار قد يتغيّر لونها قليلًا مع مرور الزمن، ولكن ذلك لن يؤثر على أداء المنكسة.

البطاريات

1 • استبدال البطارية

- يحتوي المنتج على بطاريات من هايدرايد النيكل (NiMH)، ولكن من أجل السلامة العامة فهي غير متوفرة إلا في مراكز الخدمة الاحتياطية الهندسية.
- عندما تضعف البطاريات، ولم تعد قادرة على استيعاب الشحن الكهربائي، يجب نزع علبة البطاريات هايدرايد النيكل من المنكسة. لكي تستبدل البطاريات، يُرجى الاتصال بأقرب مركز خدمة مُعتمد لدينا.

2 • الاستغناء عن المنتج القديم

- في حال قررت الاستغناء عن منتج قديم، فلا ترميه قبل نزع البطاريات منه. لنزع البطاريات من المنتج، يُرجى الاتصال بأقرب مركز خدمة معتمد لدينا، أو اتبع الخطوات التالية: افصل المنتج عن التيار الكهربائي، انزع عنق المنكسة من جسم المنتج بواسطة فك البرغي المركزي، ثم انزع البراغي الخمسة في مؤخرة العنق (الشكل 24). ارفع غطاء العنق بعناية وافصل برغي الدائرتين الكهربائيتين واسحب مأخذ البطاريات

نزع وتنظيف الفرشاة الكهربائية

تنبيه: أوقف المكينة الكهربائية عن التشغيل، وافصلها عن التيار قبل تخزينها أو القيام بأي عملية صيانة أو تنظيف. باستعمال الأداة المرفقة مع المنتج (15)، اضغط على اللسانين الموجوين على جانبي رأس Delta السفلي (شكل 7)، ارفع لوحة التجاوير الموجودة على الفرشاة الكهربائية (شكل 8). افصل الفرشاة الكهربائية وحاملاتها الجانبية لتنظيفها (شكل 9). تُنزع الخيوط والشعر والوبر،... إلخ، بكل عناية عن الفرشاة الكهربائية. بعد التنظيف، يُعاد تركيبها مع حاملاتها الجانبية (شكل 11)، ثم توضع فوقها لوحة التجاوير (شكل 12). وأخيراً، باستعمال الأداة المرفقة مع المنتج، يُغلق اللسانين (شكل 13).

من أجل سلامتك

- لا تلمس الأجزاء المتحركة دون إيقاف المكينة الكهربائية عن التشغيل وفصلها عن التيار الكهربائي.
- لا تستعمل المكينة الكهربائية على أسطح رطبة.
- لا تغمر المنتج أبداً بالماء.

الأعطال المُحتملة للفرشاة الكهربائية

- الفرشاة الكهربائية لا تعمل بشكل جيد، أو أنها تُصدر أصواتاً غير عادية.
- الفرشاة الدوّارة أو محورها مسدودان: أوقف تشغيل المكينة ونظفها.
- الفرشاة مهترئة: يُرجى الاتصال بمركز خدمة معتمد لاستبدال الفرشاة.
- الحزام تالف: إذا صدر صوت عن الحزام، ذلك يعني أنه ينزلق عن مكانه لأنه تالف. يُرجى الاتصال بمركز خدمة معتمد لاستبدال الحزام.

الفرشاة الكهربائية تتوقف أثناء الشفط:

نظام السلامة الحراري قد تحول إلى وضعية تشغيل: أوقف المكينة عن التشغيل بواسطة تحويل مفتاح التشغيل (Stop/Start) إلى موقع التوقف (2a)، وافصلها عن التيار. تأكد من لا شيء يعيق حركة دوران الفرشاة، فإذا وجدت شيئاً تخلص منه، ثم نظف الفرشاة الكهربائية (الشكل 10). ثم تابع تشغيل المكينة.

صعوبة في تحريك رأس الشفط:

- إذا وجدت أن حركة انسياب المكينة أصبحت صعبة على الأسطح، خفف قوة الشفط إلى أن تصل لغاية "Min" الموقع (2b). إذا استمرت المشكلة، اعرض مكنستك على أقرب مركز خدمة Tefal المعتمد. يُرجى الاطلاع على قائمة مراكز خدمة Tefal المعتمدين، أو الاتصال بقسم Tefal لخدمة العملاء.

4 • التخزين

بعد الاستعمال، أوقف المكينة عن التشغيل بواسطة تحويل مفتاح التشغيل (Stop/Start) إلى موقع التوقف (2a). يمكنك عندئذ تخزين مكنستك بوضع عمودي في أي مكان تريد، بفضل موقع "التوقف".

لوضع المكينة في موقع "التوقف": ضع عنق المكينة بوضع عمودي ووقوفاً لإقفالها. لإعادة استعمالها مرة ثانية: أمسك المقبض وحركها قليلاً إلى الأمام ثم إلى الوراء لكي تحرر المكينة من موقع التوقف.

التنظيف والصيانة

هام: أوقف المكينة عن التشغيل، وافصلها عن التيار قبل القيام بأي عملية تنظيف أو صيانة.

1 • تنظيف حُجيرة الغبار (9)

1a التفريغ السريع

عندما تمتلئ حُجيرة الغبار، تُفرغ كما يلي: تُنزع حُجيرة الغبار بسحبها إلى الأسفل (الشكل 14)، توضع الحُجيرة فوق سلة المهملات وبالضغط على زر "push" تُفتح فتحة التفريغ ويتم تفريغ حُجيرة الغبار من محتوياتها (الشكل 15). تُغلق الفتحة (الشكل 16)، وتُعاد حُجيرة الغبار إلى موقعها في جسم المنتج (الشكل 19).

- انزع البرغي من عنق المكينة واترك الصامولة في مكانها.
- ركب عنق المكينة بإدخاله بعناية في الجزء العلوي من جسم المنتج (الشكل 1).
- أدخل البرغي (7) في عنق المكينة واقفله بإحكام باستعمال الأداة المرفقة مع المنتج (شكل 2).
- ركب رأس الشفط (Delta 11) بإقفاله في مكانه في الجزء السفلي من جسم المنتج (الشكل 3).
- ركب حجيبة الغبار على جسم المنتج الرئيسي (شكل 19).
- ملاحظة: لنزع رأس الشفط Delta، اضغط على زر الإخراج الموجود في مؤخرة المنتج (الشكل 4) واسحب رأس الشفط من جسم المنتج.

2 • شحن البطارية

هام: استعمال فقط الشاحن الأصلي المرفق مع المنتج (انظر فقرة "وصف أجزاء المنتج"). لا تشحن المكينة الكهربائية في جو بارد ينقص عن درجة 32 فهرنهايت (صفر مئوية)، ولا يزيد عن درجة 104 فهرنهايت (40 مئوية). في حال استعمال شاحن كهربائي من النوع العادي المتوفر في الأسواق، سوف يُلغى الضمانة أوتوماتيكياً عن المنتج.

قبل استعمال المكينة الكهربائية للمرة الأولى، يجب أن تُشحن البطاريات بشكل كامل (لمدة لا تقل عن 12 ساعة).

أثناء شحن البطارية، يجب أن يكون مفتاح التشغيل (Stop/Start) في موقع التوقف ("2a" Stop).

- ضع المكينة الكهربائية بالقرب من مأخذ كهربائي.
- أوصل الشاحن بالتيار، ثم أوصله في مؤخرة عنق المكينة الكهربائية (الشكل 5).
- سوف يُضيء مؤشر الشحن (4) الموجود في مقدمة المنتج. اترك المكينة لكي تُشحن. بعد انتهاء دورة الشحن (بعد حوالي 12 ساعة)، سوف يُطفأ مؤشر الشحن أوتوماتيكياً.

يُمكن أن تبقى المكينة الكهربائية في وضعية الشحن باستمرار دون أية مشكلة أو خطر. وعلى أي حال فإذا كان قرارك أن تبقىها في الشحن قد تسخن القاعدة قليلاً، وذلك أمر طبيعي.

نوصي بإعادة المكينة إلى الشاحن بعد الاستعمال فوراً لضمان جهوزية البطارية مُتكملة الشحن. وبالتالي تكون قد كسبت المنفعة القصوى من التنظيف بالإضافة إلى وظيفة الأداء المستقلة. في حال عدم الاستعمال لفترة طويلة (مثلاً: التغيب بسبب إجازة...)، يُستحسن فصل الشاحن عن التيار، مما يُسبب خسارة وظيفة الأداء المستقلة مرحلياً بسبب التفريغ الذاتي للبطاريات.

*3 تشغيل المكينة الكهربائية

انزع سلك الشاحن من المكينة. احمل المكينة من مقبضها، وحول مفتاح التشغيل (Stop/Start) إلى الأسفل، نحو أحد الموقعين لتحديد السرعة (الشكل 6):

• "Min": تُستعمل لشفط السجاد والبُسط. الناعمة والكثيفة (2b) وكذلك للأسطح الهشة.

ملاحظة: يجب التأكد أن العجلات الخلفية للقاعدة دائماً نظيفة.

• "Max": تُستعمل للحصول على قوة وفعالية قصوى لتنظيف جميع أنواع الأرضيات، وفي حال وجود أوساخ قوية (2c).

السرعة 2 "Max"	السرعة 1 "Min"	
لغاية 15 دقيقة	لغاية 25 دقيقة	12 فولط

استعمال الفرشاة الكهربائية

الفرشاة الكهربائية هي فرشاة دوّارة، تعمل بواسطة محرك، لضمان أقصى النظافة والفعالية، فهي تُتيح شطف جميع الأوساخ العميقة. ومُمكنها شعيراتها الطويلة الخشنة المرصوفة على طول الفرشاة، من إزالة الخبوط والشعر الذي يلتصق عادة على أسطح السجاد والبُسط. يُرجى الملاحظة: إذا التصق رأس الشفط كثيراً بالأسطح أثناء التشغيل، حول القوة إلى سرعة "Min".
تنبيه: لا تشفط قطع الحطام الكبيرة الحجم، لأنها قد تسبب انسداد الفرشاة وتعطيلها. لا تستعمل الفرشاة الكهربائية على وبر السجاد، صوف الحيوانات، وحواف الستائر.

في هذه الحالة لا تفتح المنتج بنفسك، ويُرجى عرضه على أقرب مركز خدمة تعتمد Tefal، وذلك للحاجة إلى أدوات خاصة تجنّبًا للحوادث أثناء التصليح.

- من المفروض أن تتم التصليحات بواسطة أخصائيين يستعملون قطع الغيار الأصلية.
- إنه من الخطر محاولة تصليح المنتج بنفسك في المنزل، قد يؤدي ذلك لحدوث أخطار.
- استعمل فقط الملحقات الأصلية من روينتا (فلترات، بطاريات...).
- صمم هذا المنتج للاستعمال المنزلي فقط، إن أي استعمال خاطئ ولا يتبع الإرشادات المُعطاة، لن تكون Tefal مسؤولة عنه، وبالتالي تسقط الضمانة عن المنتج.

2 • مصادر الطاقة الكهربائية

- يُرجى التأكد أن توتّر شبكة الكهرباء عندك يتناسب مع ما هو مبين في لوحة تعريف الشاحن الكهربائي المرفق.
- لا تفصل الشاحن الكهربائي عن مقبس التيار بواسطة شدّ السلك بالقوة.
- إذا كان السلك الكهربائي التابع للشاحن تالفًا، أو إذا كان الشاحن نفسه لا يؤدي العمل بكفاءة، فلا تستعمل شاحن كهربائي آخر يختلف عن الشاحن الأصلي المرفق من الشركة المُصنّعة، واتصل بمركز Tefal لخدمة الزبائن أو توجه لأقرب مركز خدمة معتمد من Tefal الأقرب إلى منزلك.

3 • التصليحات

يجب أن يتم تصليح المنتج بواسطة متخصصين لاستبدال القطع التالفة بقطع أصلية. إنه من الخطر جدًّا أن تقوم بتصليح المنتج بنفسك، كما تسقط الكفالة عن المنتج.

AR

وصف أجزاء المنتج

1. مقبض مريح
 2. زر "تشغيل/إيقاف"
 - 2a. موقع توقف
 - 2b. موقع "Mini" (الحد الأدنى)
 - 2c. موقع "Max" (الحد الأقصى)
 3. مؤشر ضوئي لسرعة "Max"
 4. مؤشر ضوئي للشحن
 5. عنق المكتسة
 6. جسم المنتج
 7. برغي للإقفال
 8. شبكة خروج الهواء
 9. حجيرة الغبار
 - 9a. خزّان الغبار
 - 9b. فاصل الغبار
 - 9c. فلتر حماية المحرك الإسفنجي المطاطي
 - 9d. غطاء
10. وصلة للخروط
 11. رأس الشفط "Delta" مع الفرشاة الكهربائية المدمجة
 - 11a. فرشاة كهربائية
 - 11b. مؤشر ضوئي*
 - 11c. لسانان
 - 11d. تجاويف للالتقاط
 12. عجلات
 13. شاحن كهربائي
 - 12 فولط: مرجع RS-RH5155*
 - 12 فولط / Korea: مرجع RS-RH5203*
 - 12 فولط / H-K: مرجع RS-RH5380*
 14. البطاريات
 - 12 فولط: مرجع RS-RH5157
 15. أداة

قبل الاستعمال للمرة الأولى

1 • تحضير وتركيب المنتج

انزع التغليف وتخلّص من جميع الملصقات. احتفظ ببطاقة الضمانة، واقرأ إرشادات الاستعمال بعناية قبل استعمال المنتج للمرة الأولى.

من أجل سلامتك، يخضع هذا المنتج للمعايير التقنية وقوانين السلامة السارية المفعول. (قانون التيار المنخفض، قانون التوافقية الكهرومغناطيسية، قوانين البيئة، وغيرها...).

- لم يُعدّ هذا المنتج للاستعمال بواسطة أشخاص (بمن فيهم الأطفال) ممن لا يتمتعون بالقدرة الجسدية، أو بالإمكانات العقلية، أو إذا كانوا يعانون من القصور أو النقص في الخبرة أو المعرفة، ما لم يكونوا تحت رعاية شخص لديه المعرفة التامة والدراية في استعمال هذا المنتج من أجل سلامتهم. يجب مراقبة الأطفال والتأكد بأنهم لا يلعبون بالمنتج ولا يتخذونه لعبة بين أيديهم.
- يُسمح باستعمال هذا المنتج للأطفال ممن هم فوق سن الثامنة (8) من عمرهم، والأشخاص البالغون الذين يعانون من نقص في قواهم الجسدية والحسية والعقلية، أو نقص في الخبرة والمعرفة، مع الاستمرار في مراقبتهم، أو في حال توفرت لهم المعلومات والإرشادات اللازمة عن كيفية استعمال هذا المنتج، مُدركين الأخطار المُحتملة الناتجة عن سوء الاستعمال.
- يجب أن يُمنع الأطفال عن اللعب بالمنتج. يجب أن يبقى الأطفال ممن هم بعمر الثامنة وما فوق تحت الرقابة والإشراف عند القيام بأعمال الصيانة والتنظيف على المنتج. يُرجى إبقاء المنتج والسلك الكهربائي التابع له بعيداً عن متناول الأطفال ممن هم تحت الثامنة من عمرهم.
- يُرجى عدم استعمال المنتج في حال إذا كان السلك الكهربائي تالفاً. في هذه الحالة فإن السلك الكهربائي بالإضافة إلى نظام لفه السلك في المكينة الكهربائية يجب استبدالهما بواسطة مركز خدمة Tefal المُعتمد.

1 • احتياطات قبل الاستعمال

- يُرجى قراءة هذه الإرشادات بعناية والاحتفاظ بها في مكان آمن.
- مكنتك الكهربائية هي منتج كهربائي؛ يجب استعمالها وتشغيلها في ظروف عادية. يجب استعمال المنتج وحفظه بعيداً عن متناول الأطفال. لا تترك المنتج دون مراقبتك عندما يكون موصولاً بالتيار الكهربائي. ابق نهايات الخراطيم والفوهة بعيداً عن العينين والأذنين.
- لا تشفط الأسطح الرطبة، أو أي نوع من السوائل مهما كانت طبيعتها؛ أو المواد الحارة، المواد الدقيقة والناعمة جداً مثل البودرة، الإسمنت، أو الرماد؛ القطع الحادة الكبيرة مثل الزجاج، مواد خطرة مثل المواد التحليلية أو مواد الدهان؛ المواد الكاشطة، مثل الأسيد، أو المنظفات الحارقة؛ المواد القابلة للاشتعال أو الانفجار مثل البترول أو المواد التي يدخل الكحول في تركيبها.
- لا تغمر المنتج أو الشاحن الكهربائي جزئياً أو كلياً بالماء أو في أي سائل آخر، ولا تعرض المنتج أو الشاحن الكهربائي للرذاذ.
- لا تخزن المنتج خارج المنزل، واحفظه دائماً في مكان بارد وجاف في جميع الأوقات.
- لا تضع المنتج بالقرب من مصادر الحرارة (مثل الفرن، أجهزة التسخين الكهربائية أو الإشعاعية).
- لا تُعرض البطاريات لأكثر من حرارة الغرفة فوق 104 درجات فهرنهايت (40 درجة مئوية).
- لا تفك المكينة الكهربائية عندما تكون قيد التشغيل.
- لا تُشغّل المكينة الكهربائية دون وجود حُجيرة الغبار أو فلتر حماية المحرك الإسفنجي المطاطي.
- لا تستعمل المنتج في الحالات التالية:
- إذا سقط أرضاً وظهرت عليه علامات العطب أو لم يعد يؤدي العمل بشكل عادي.
- إذا كان الشاحن الكهربائي أو السلك التابع له تالفاً.

49	نصائح من أجل السلامة.....
49	1 احتياطات قبل الاستعمال.....
48	2 مصادر الطاقة الكهربائية.....
48	3 التوصيلات.....
48	وصف أجزاء المنتج.....
48	قبل الاستعمال للمرة الأولى.....
48	1 تركيب الجهاز.....
48	2 شحن البطارية.....
47	3 تشغيل الجهاز.....
46	4 التخزين.....
46	التنظيف والصيانة.....
46	1 تنظيف حُجيرة الغبار.....
45	2 استبدال الفلتر الإسفنجي المطاطي لحماية المحرك.....
45	3 العناية والصيانة للمكنسة الكهربائية.....
44	البطاريات.....
44	1 استبدال البطارية.....
44	2 الاستغناء عن الجهاز.....
44	الحفاظ على البيئة.....
43	التوصيلات.....
43	الضمانة.....