

TOASTER

Deutsch p.5
 English p.7
 Français p.9
 Nederlands p.11
 Español p.13
 Italiano p.15
 Português p.17
 Dansk p.19
 Suomi p.21
 Norsk p.23
 Svenska p.25

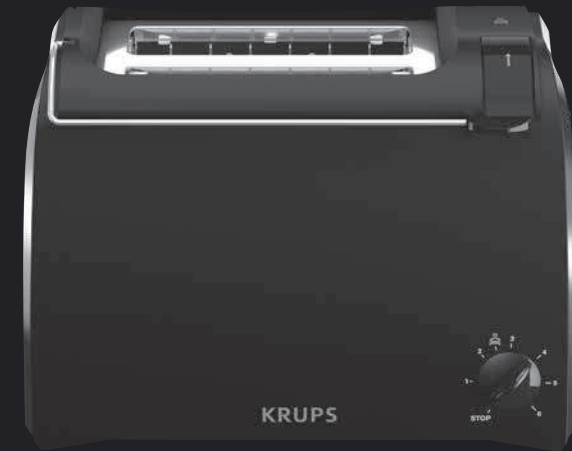

- DE
- EN
- FR
- NL
- ES
- IT
- PT
- DA
- FI
- NO
- SV

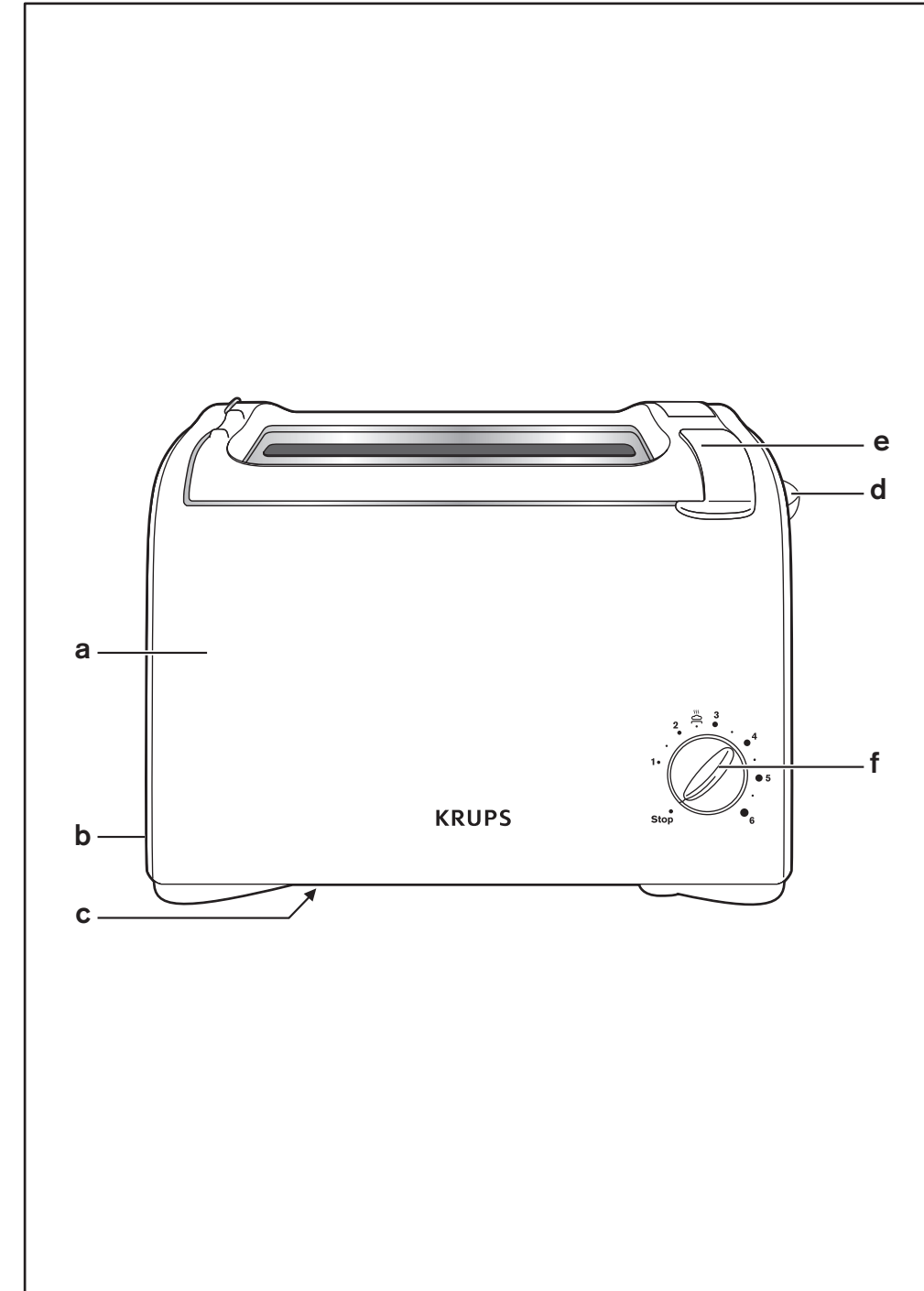

KRUPS

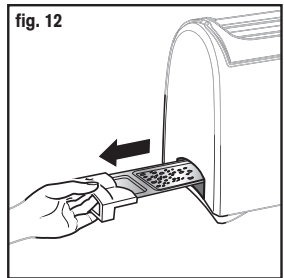
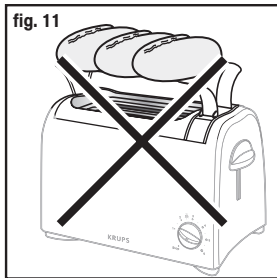
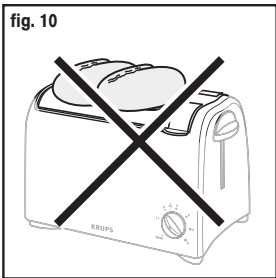
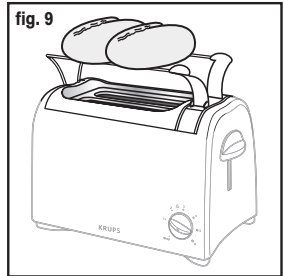
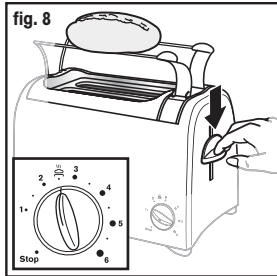
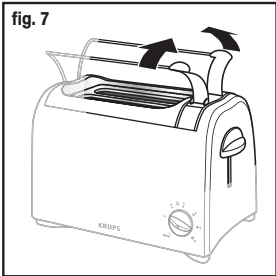
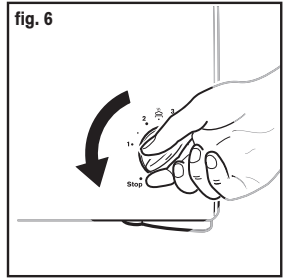
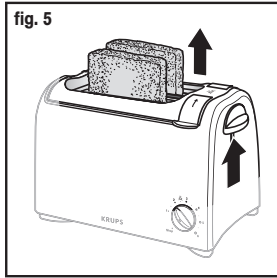
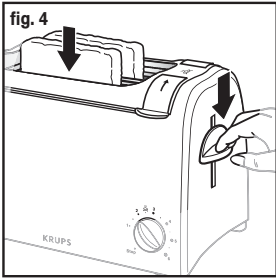
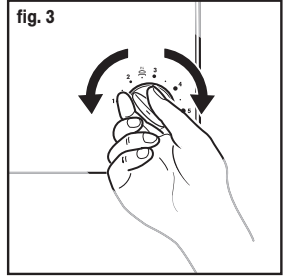
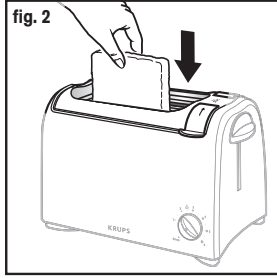
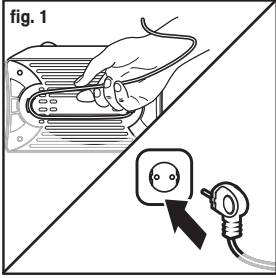

Der Toaster ist ein Krups-Qualitätsprodukt. Das wärmeisolierte Gehäuse sorgt für große Sicherheit während des Gebrauchs.

BESCHREIBUNG

- | | |
|----------------------------|-----------------------------|
| a Wärmeschutzmantel | d Absenktaste |
| b Krümelschublade | e Brötchenlift |
| c Kabelaufwicklung | f Röstgradeinsteller |

GERÄT ANSCHLIESSEN

Gewünschte Kabellänge einstellen.

- Nicht benötigtes Kabel auf der Unterseite des Gerätes aufwickeln. Kabel seitlich herausführen. Netzstecker einstecken (1).

VOR DEM ERSTEN GEBRAUCH

- Um eventuell vorhandene Fertigungsrückstände zu beseitigen, sollte der Toaster vor dem Erstgebrauch 1-2 mal auf höchster Röstgradeinstellung ohne Toastbrot betrieben werden (Raum lüften).

INBETRIEBNAHME

- Toastscheiben in den Toaster geben (2).
Keine zu großen und zu dicken Scheiben verwenden. Der Toast darf nicht im Schacht eingeklemmt sein.
- Röstgrad einstellen (3).
- Wählen Sie zwischen den 6 verschiedenen Bräunungsstufen aus. Stellen Sie dementsprechend den Röstgradeinsteller ein:
Position 1 = schwach geröstet
Position 6 = sehr stark geröstet
- Erst-Einstellung ausprobieren, da der Röstgrad abhängig vom Toastbrot und dessen Feuchtegehalt ist. Bei Graubrot generell eine höhere Röstgradeinstellung wählen als bei Weißbrot. Stellen Sie den Röstgradeinsteller auf eine niedrigere Stufe, wenn Sie z.B. nur eine Scheibe Brot rösten möchten.

Wichtig:

Trockenere Brotscheiben oder schon einmal getoastetes Brot bräunt schneller und kann sich unter Umständen entzünden. Deshalb niedrigere Röstgradeinstellung wählen und Gerät nicht unbeaufsichtigt lassen.

TOASTEN

- Absenktaste ganz herunterdrücken (4).
Die Taste rastet ein. Damit wird das Gerät eingeschaltet.



TOAST ENTNEHMEN

- Nach Beendigung des Toastvorgangs wird der Toast automatisch angehoben und das Gerät ausgeschaltet (5).
- Toastscheiben entnehmen.
Zur vorzeitigen Unterbrechung des Toast- Vorgangs die Absenktaste nach oben drücken oder stellen Sie den Röstgradeinsteller auf Stufe "stop" (6).

Hinweis:

Sollte sich eine Brotscheibe im Röstschacht verklemmt haben, Netzstecker ziehen, Gerät abkühlen lassen und dann die Toastscheibe vorsichtig lösen ohne die Heizelemente zu berühren.

ZUSÄTZLICHE AUSSTATTUNG**Brötchenlift**

- Richten Sie die beiden Metallbügel auf, indem Sie die beiden Griffe des Brötchenlifts nach oben schwenken (7).
- Brötchen auflegen und Röstgrad einstellen . Gerät einschalten (8).
- Achten Sie bei Benutzung der Brötchenaufwärmfunktion darauf, dass die Brötchen und der Brötchenaufsatz in der richtigen Position sind (9).
-  **Die Backwaren zum Aufwärmen nicht direkt auf den Toaster legen (10), sondern immer den Brötchenaufsatz benutzen.**
- Nicht zu viele Brötchen auf den Aufsatz legen (11).
Um ein besseres Ergebnis zu erhalten, empfiehlt es sich, die Brötchen umzudrehen und den Toastvorgang zu wiederholen.
Nach Gebrauch den Brötchenlift absenken, indem Sie die beiden Griffe wieder nach unten schwenken. Der Brötchenlift sollte nicht länger als 10 Minuten benutzt werden.

REINIGEN

- Vor der Reinigung Netzstecker ziehen.
- **Gerät nicht ins Wasser tauchen.**
- Den Toaster nie mit einem rauen Schwamm reinigen. Reinigen Sie den Toaster zuerst mit einem feuchten Tuch und trocknen Sie ihn dann mit einem weichen Tuch ab, um den Glanz zu erhalten.
- Toastreste regelmäßig entfernen.
- **Vor dem Herausziehen der Krümelschublade den Toaster mindestens 10 Minuten, nach Beendigung des letzten Toastvorgangs, abkühlen lassen.**
- Krümelschublade herausziehen und Krümel ausschütten (12).
- Mit einem feuchten Tuch reinigen. Krümelschublade wieder einsetzen.
- Den Toaster nie ohne Krümelschublade benutzen.

ENTSORGUNG

Die Verpackung besteht ausschließlich aus umweltfreundlichen Materialien, die den örtlichen Recyclestellen übergeben werden sollten. Entsorgungsmöglichkeiten für das ausgediente Gerät erfahren Sie bei Ihrer Gemeinde bzw. Stadtverwaltung.

**Denken Sie an den Schutz der Umwelt!**

- ① Ihr Gerät enthält zahlreiche wiederverwertbare oder recycelbare Materialien.
- ➔ Entsorgen Sie Ihr Gerät deshalb umweltgerecht bei einer Sammelstelle Ihrer Stadt oder Gemeinde.

The toaster is a Krups quality product. The heat-insulated casing makes for increased safety during use.

DESCRIPTION

- | | |
|-------------------------|---------------------------|
| a Heat insulated casing | d Lowering lever |
| b Crumb drawer | e Support for bread rolls |
| c Flex storage spool | f Toasting regulator |

CONNECTING THE APPLIANCE

- Use just the right length of flex and store the unnecessary part on the spool in the storage recess underneath the appliance. Lead the flex out at the side of the appliance and plug in at the mains (1).

UPON FIRST USING THE TOASTER

- In order to remove any possible remains from the manufacturing operation, the toaster should, before being used for the first lot of toast, be heated up 1 to 2 times to the highest toasting temperature, without any bread in the toasting well (ventilate the room).

USING THE TOASTER

- Insert the slices of bread (2).
Do not use slices which are too large or too thick, as they must not be allowed to stick in the toasting well.
- Selecting the degree of toasting (3).
- Choose between 6 different degrees of browning by setting the selector to the appropriate position:
Position 1 = lightly toasted
Position 6 = very well toasted
- When first using, try out the toasting setting, as the result depends upon the type of bread and the degree of moisture.
Generally speaking, a higher temperature is required for breads other than white. Turn the toasting grade selector to a lower number if, for example, only one slice of bread is being toasted.

Caution:

Relatively dry slices of bread, or bread that has already been toasted once, will brown much more quickly and may under certain circumstances catch fire. Therefore set the heat control to a lower setting and do not leave the toaster unattended.

TOASTING

- Fully depress the lowering lever, which will then lock into position (4).
This then causes the appliance to switch on.

TAKING OUT THE TOAST



- After completion of the toasting operation, the toast will automatically be raised and the appliance will switch itself off (5).
- Take out the slices of toast.
To break off the toasting operation before it is completed, simply press the lowering lever upwards or turn the toasting regulator on "stop" position (6).

Note:

Should a slice of bread become trapped in the toasting well, pull out the mains plug, let the appliance cool down and then carefully free the toast without touching the heating elements.

ADDITIONAL ACCESSORIES

Roll support

- Raise the roll support by swivelling the two lifter grips upwards (7).
- Place the rolls on the support and select the  position. Switch on the appliance (8).
- Please take care for rolls rewarming function that the rolls and the lift have to be in the right position (9).
-  **Do not place your pastries directly on the toaster to warm them up (10). Use the roll support.**
- Put a number of rolls limited on the roll support (11).
To improve the results, turn the rolls over and repeat the toasting operation.
After use, lower the roll support by swivelling the two lifter grips downwards.
The roll support should not be used for longer than 10 minutes.

CLEANING

- Before commencing the cleaning operation, pull out the mains plug.
- Do not dip the appliance into water.**
- Never use an abrasive sponge to clean the toaster. Clean it with a moist cloth and then dry it with a soft cloth to keep it bright.
- Regularly remove crumbs and bits of toast.
- **Before pulling out the crumb drawer, allow the toaster to cool for at least ten minutes after completion of the preceding toasting operation.**
- Pull out the crumb drawer and shake out the crumbs (12).
- Clean with a moist cloth and then replace the crumb drawer.

Never use the toaster without the crumb drawer in position.

DISPOSAL



The packaging comprises exclusively environmentally-friendly materials which should be disposed of according to the local recycling arrangements.
Disposal methods for the appliance itself can be found by enquiry at the appropriate department of the local authority.



Environnement protection first !

- ① Your appliance contains a lot of recoverable or recyclable material.
- ➡ When disposing of it, take it to a local civic waste collection point.

Ce grille-pain est un produit de qualité Krups. Il est équipé de parois froides isolantes.

DESCRIPTION

- | | |
|-----------------------------|------------------------------|
| a Revêtement parois froides | d Commande de mise en marche |
| b Tiroir ramasse-miettes | e Chauffe-petits pains |
| c Enroulement cordon | f Bouton de réglage |

BRANCHEMENT DE L'APPAREIL

- Régler la longueur de cordon souhaitée. Enrouler la partie non utilisée sous l'appareil. Le cordon secteur sort latéralement. Brancher le grille-pain (1).

PREMIÈRE UTILISATION

- Avant la première utilisation mettre une ou deux fois le grille-pain en marche sur le niveau 6 afin d'éliminer l'odeur du neuf. Cette opération doit être réalisée le grille-pain vide (aérer la pièce).

MODE D'UTILISATION

- Placer les toasts ou les tranches de pain dans le grille-pain (2).
N'insérer pas des tranches trop grandes ou trop épaisses: la tranche ne doit pas rester coincée dans la fente.
- Sélectionner le niveau de dorage (3).
Choisir entre 6 degrés de dorage différents en sélectionnant la position souhaitée :
Position 1 = légèrement grillé
Position 6 = très grillé
- L'intensité du dorage augmente en même temps que les chiffres du sélecteur. Pour le pain complet, mettre le bouton de réglage sur un temps de dorage plus long que pour le pain blanc. Positionner le bouton de réglage sur un chiffre inférieur si, par exemple, on souhaite griller seulement une tranche de pain.

Important:

Les morceaux de pain sec ou qui auraient été déjà grillés, brunissent plus rapidement et peuvent même, le cas échéant brûler. Il est donc recommandé de choisir un niveau de dorage inférieur pour ce type de pain et de ne pas laisser l'appareil fonctionner sans surveillance.

MISE EN MARCHÉ

- Après avoir branché l'appareil déplacer la commande de mise en marche jusqu'à ce qu'elle soit automatiquement bloquée (4).
L'appareil fonctionne alors.



REMONTÉE DU PAIN

- Le pain est éjecté automatiquement et l'appareil s'arrête une fois que le niveau de dorage préalablement sélectionné est atteint (5).
- Retirer le pain.
Pour interrompre le fonctionnement de grillage en cours ramener la commande à sa position initiale ou tourner le bouton de réglage sur la position "stop" (6).

Attention:

Si une tranche de pain reste bloquée dans l'appareil, débrancher immédiatement, laisser refroidir quelques minutes et dégager le pain délicatement, sans toucher les éléments chauffants.

FONCTIONS POSSIBLES**Chauffe-petits pains**

- Relever le chauffe-petits pains en pivotant vers le haut les deux supports (7).
- Placer les petits pains sur les supports et sélectionner la position . Mettre l'appareil en marche (8).
- Pour cette fonction faites attention à ce que les deux supports et les petits pains soient dans la bonne position (9).
-  **Ne jamais poser les viennoiseries directement sur le grille pain pour les réchauffer (10). Utiliser le chauffe-petits pain.**
- Mettre un nombre de petits pains limité sur le chauffe-petits pains (11).
Pour obtenir de meilleurs résultats, retourner les petits pains et répéter l'opération de dorage.
Après utilisation, abaisser le chauffe-petits pains en pivotant vers le bas les deux supports.
Le chauffe-petits pains ne doit pas être utilisé plus de 10 minutes.

NETTOYAGE

- Avant de nettoyer le grille-pain, s'assurer qu'il ne soit pas branché.
- Le nettoyage est facile et rapide grâce au tiroir ramasse-miettes qu'il suffit de tirer au moyen de la poignée prévue à cet effet, en évitant tout contact avec les parties métalliques. Réaliser cette opération régulièrement.
- **Ne jamais plonger l'appareil dans l'eau pour le nettoyer.**
- Ne jamais utiliser une éponge abrasive pour nettoyer le grille-pain. Le nettoyer avec un chiffon humide et l'essuyer avec un chiffon doux et sec pour le faire briller.
- **Avant de sortir le tiroir ramasse-miettes, laisser l'appareil refroidir au moins 10 minutes après la dernière utilisation.**
- Retirer le tiroir ramasse-miettes et enlever les miettes (12).
- Essuyer à l'aide d'un chiffon humide puis remettre le tiroir ramasse-miettes en place.
- **Ne jamais utiliser** le grille-pain sans le tiroir ramasse-miettes.

ELIMINATION DES MATÉRIAUX D'EMBALLAGE ET DE L'APPAREIL

L'emballage comprend exclusivement des matériaux sans danger pour l'environnement, pouvant être jetés conformément aux dispositions de recyclage en vigueur. Pour la mise au rebut de l'appareil, se renseigner auprès du service approprié de votre commune.

**Participons à la protection de l'environnement !**

- ① Votre appareil contient de nombreux matériaux valorisables ou recyclables.
- ➔ Confiez celui-ci dans un point de collecte ou à défaut dans un centre de service agréé pour que son traitement soit effectué.

Dit broodrooster is een Krups kwaliteitsproduct. De warmte-isolerende behuizing maakt het broodrooster veilig in gebruik.

BESCHRIJVING

- | | |
|--------------------------------|------------------------------------|
| a Behuizing apparaat | d Broodlift |
| b Kruidmellade | e Broodjes-opzetrekje |
| c Snoerprolmogelijkheid | f Instelling bruiningsgraad |

APPARAAT AANSLUITEN

- Rol het snoer uit voor zover u het nodig heeft. Het overige gedeelte van het snoer kan aan de onderzijde van het broodrooster opgerold worden. Geleid het snoer zijdelings naar buiten. Steek de stekker in het stopcontact (1).

VOOR HET EERSTE GEBRUIK

- Zet het broodrooster, voordat u het in gebruik neemt, eerst 1 of 2 keer aan zonder brood in het rooster (ventileer de ruimte).

GEBRUIK

- Doe de te roosteren sneetjes brood in het broodrooster (2).
Duw niet te dikke boterhammen in de sleuven, daar het geroosterde brood anders niet vrij omhoog kan springen.
- Het instellen van de bruiningsgraad (3).
Kies een van de 6 bruiningsgraden door de keuzeknop op de juiste stand te zetten:
Stand 1 = licht geroosterd
Stand 6 = donker geroosterd
- Probeer de instelling een keer uit. De bruiningsgraad is mede afhankelijk van het soort brood en de vochtigheid ervan. Bij bruin brood moet u in het algemeen een hogere bruiningsgraad instellen dan bij wit brood. Draai de keuzeknop naar een lagere stand indien u bijvoorbeeld maar één snee brood roostert.

Belangrijk:

Brood dat wat droger of al eerder geroosterd is, wordt sneller bruin en kan in bepaalde omstandigheden verbranden. Zet het broodrooster op een lagere stand en blijf bij het broodrooster staan wanneer u brood roostert.

ROOSTEREN

- Duw de broodlift volledig naar beneden tot hij vasthaakt (4).
Het broodrooster staat nu aan.

BROOD UIT HET APPARAAT NEMEN

- Het brood springt aan het eind van de roostertijd automatisch omhoog. Het broodrooster schakelt dan uit (5).
- Neem het brood uit het rooster.
Indien u het roosteren voortijdig wilt onderbreken, duw dan de broodlift omhoog, of door de bruiningsgraad in "stop" (6).

Let op:

Indien het brood in de sleuf klem zit, trek de stekker dan uit het stopcontact en laat het broodrooster afkoelen. Maak het brood dan voorzichtig los. Kom niet aan het verwarmingselement!

EXTRA ACCESSOIRES**Broodjes-opzetrekje**

- Zet het opzetrekje overeind met behulp van de twee knoppen aan weerszijden van het broodrooster (7).
- Leg de broodjes op het rekje en stel de bruiningsgraad in . Zet het apparaat aan (8).
- Als u broodjes wilt opwarmen, zorg dat de broodjes en de broodlift zich in de juiste positie bevinden (9).
- **Plaats uw broodjes niet direct op de broodrooster om ze op te warmen (10). Maak gebruik van de broodjeshouder.**
- Plaats slechts een beperkt aantal broodjes op de broodjeshouder (11).
Voor het beste resultaat draait u de broodjes een keer om en roostert u ook de andere kant.
Laat na het roosteren van de broodjes, het rekje zakken met behulp van de twee knoppen aan weerszijden van het broodrooster.
Gebruik het broodjes-opzetrekje niet langer dan 10 minuten achter elkaar.

SCHOONMAKEN

- Trek de stekker uit het stopcontact.
- **Dompel het broodrooster nooit onder in water. Houd het ook niet onder de kraan.**
- Gebruik nooit schuursponsjes om het broodrooster schoon te maken. Maak het uitsluitend schoon met een vochtige doek en droog het met een zachte doek om het broodrooster blinkend te houden.
- Leeg de kruimellade regelmatig.
- **Laat het broodrooster minimaal 10 minuten afkoelen alvorens u de kruimellade uittrekt.**
- De kruimellade uittrekken en legen (12).
- Maak de kruimellade met een vochtige doek schoon en schuif hem dan weer terug in het broodrooster.
Zet het broodrooster nooit aan zonder de kruimellade.

AFVALVERWERKING

De verpakking van KRUPS huishoudelijke apparaten is gemaakt van milieu vriendelijke materialen en kan in overeenstemming met de gemeentelijke bepalingen omtrent afvalverwerking verwerkt worden. Uw gemeente kan u eveneens informatie verschaffen omtrent de wijze waarop u zich van uw oude, defecte huishoudelijke apparaten kunt ontdoen.

**Wees zuinig op het milieu!**

- ① Uw apparaat bevat talrijke materialen die hergebruikt of gerecycled kunnen worden.
- ➔ Breng het naar een daarvoor bestemd verzamelpunt of indien dit niet mogelijk is naar een erkend service center zodat het apparaat verwerkt kan worden.

Esta tostadora es un producto de calidad Krups. Está equipado con paredes frías aislantes.

DESCRIPCIÓN

- | | |
|---|------------------------------------|
| a Revestimiento de paredes frías | d Botón de puesta en marcha |
| b Cajón corredizo para migas | e Calentador para pancitos |
| c Recogecables | f Botón de ajuste |

CONEXIÓN DEL APARATO

- Ajustar el largo del cable que se desee. Enrollar la parte no utilizada bajo el aparato, El sector del cable sale lateralmente. Conectar el tostador de pan (1).

PRIMER USO

- Antes del primer uso poner en marcha la tostadora una o dos veces sobre nivel 6 a fin de eliminar el olor a nuevo. Esta operación debe ser realizada con la tostadora vacía (airear la pieza).

MODO DE EMPLEO

- Colocar las tostadas o rebanadas de pan en la tostadora (2).
No insertar nunca rebanadas demasiado grandes o anchos. La rebanada no debe quedar atrancada en la apertura.
- Seleccionar el nivel de dorado (3).
Elegir entre 6 grados de dorado distintos y seleccionar la posición deseada.
Posición 1: ligeramente tostado.
Posición 6: muy tostado.
- La intensidad del dorado aumenta al mismo tiempo que el número del selector. Para un pan integral, colocar el botón de ajuste en un tiempo de dorado más largo que para el pan blanco. Ubicar el botón de ajuste en una cifra inferior si, por ejemplo, solo se desea tostar una rebanada de pan.

Importante:

Los trozos de pan seco o que ya fueron tostados, se queman más rápidamente y, en ocasiones, también pueden quemarse. Por ende se recomienda elegir un nivel de dorado inferior para este tipo de pan y de no dejar que el aparato funcione sin vigilancia.

PUESTA EN MARCHA

- Después de encender el aparato, colocar el mando de puesta en marcha hasta que quede automáticamente bloqueado (4).
El aparato ya funciona



ELEVACIÓN DEL PAN

- El pan es eyectado automáticamente y el aparato se detiene una vez que el nivel de dorado seleccionado previamente ha sido alcanzado (5).
- Retiro del pan.
Para interrumpir el funcionamiento del tostado en curso, llevar el mando a su posición inicial o girar el botón de ajuste a la posición "stop" (detener) (6).

Atención:

Si una rebanada de pan queda bloqueada en el aparato, desconectarlo de inmediato, dejarlo enfriar unos minutos y retirar el pan delicadamente, sin tocar los elementos que calientan.

FUNCIONES POSIBLES**Calentador para pancitos**

- Levantar el calentador para pancitos llevando los dos soportes hacia arriba (7).
- Colocar los pancitos en los soportes y seleccionar la posición . Poner el aparato en marcha (8).
- En la función para recalentar panecillos, procure que los panecillos y el elevador estén en la posición correcta (9).
-  **No coloque la bollería directamente en la tostadora para calentarla (10). Utilice el soporte de panecillos.**
- Limite el número de panecillos que pone en el soporte (11).
Para obtener mejores resultados, gire los pancitos y repetir la operación de dorado.
Después del uso, baje el calentador para pancitos llevando los dos soportes hacia abajo.
No se puede utilizar a los calentadores para pancitos por más de 10 minutos.

LIMPIEZA

- Antes de limpiar la tostadora, asegúrese de que no esté conectada.
- La limpieza es fácil y rápida gracias al cajón corredizo para migas del que solo hay que tirar por medio del mango especialmente diseñado para ello, evitando todo contacto con las partes metálicas. Realizar esta operación regularmente.
- **No sumergir el aparato en agua para limpiarlo.**
- No utilizar una esponja abrasiva para limpiar la tostadora. Limpiarla con un paño húmedo y secar con un paño suave y seco para que brille.
- **Antes de sacar el cajón corredizo para migas, dejar que el aparato se enfríe por lo menos 10 minutos después del último uso.**
- Retirar el cajón corredizo para migas y eliminar las migas (12).
- Limpiar con un paño humedecido y luego volver a colocar el cajón corredizo para migas en su lugar.
- **No utilizar** la tostadora sin el cajón corredizo para migas.

ELIMINACIÓN DE LOS MATERIALES DE EMBALAJE Y DEL APARATO

El embalaje incluye únicamente materiales sin riesgo para el medio ambiente, que se pueden desechar de conformidad con las disposiciones de reciclaje vigentes.

Para desechar el aparato, infórmese en el servicio técnico autorizado de su comunidad.

**¡Colaboremos con la protección del medio ambiente!**

- ① Su aparato contiene un gran número de materiales aprovechables o reciclables.
- ➔ Lleve el aparato a un punto de recogida o deséchelo en un Centro de Servicio Autorizado para su procesamiento.

Questo tostapane è un prodotto di qualità Krups. È dotato di pareti fredde isolanti.

DESCRIZIONE

- | | |
|-----------------------------------|-----------------------------|
| a Rivestimento isolante | d Leva di avviamento |
| b Vassoio raccoglibriciole | e Griglia per panini |
| c Avvolgicavo | f Termostato |

COLLEGAMENTO DELL'APPARECCHIO

- Regolare la lunghezza del cavo secondo la necessità. Avvolgere la parte non utilizzata sotto l'apparecchio. Il cavo uscirà dal lato dell'apparecchio. Collegare il tostapane all'alimentazione (1).

PRIMO UTILIZZO

- Prima del primo utilizzo, avviare il tostapane per una o due volte al livello 6, per eliminare l'odore iniziale. Eseguire questa operazione a tostapane vuoto (aerare il locale).

FUNZIONAMENTO

- Inserire i toast o le fette di pane nel tostapane (2).
Non inserire fette troppo grandi o troppo spesse: la fetta non deve rimanere incastrata nella fessura.
- Selezionare il livello di doratura (3).
È possibile scegliere tra 6 gradi di doratura, impostando il termostato sulla posizione desiderata:
Posizione 1 = leggermente tostato
Posizione 6 = molto tostato
- L'intensità della doratura cresce con l'aumentare del numero sul termostato. Per il pane integrale, aumentare il livello di doratura rispetto al pane bianco. Posizionare il termostato su un livello inferiore se, ad esempio, si desidera tostare solo una fetta di pane.

Importante!

I pezzi di pane secco o fette già tostate si abbrustoliscono più rapidamente e potrebbero anche bruciare. Si raccomanda quindi di selezionare un livello di doratura inferiore per questo tipo di pane e di non lasciare l'apparecchio in funzione senza sorveglianza.

AVVIAMENTO

- Dopo aver collegato l'apparecchio, abbassare la leva di avviamento fino al suo blocco automatico (4). L'apparecchio entrerà in funzione.

ESPULSIONE DEL PANE



- Al raggiungimento del livello di doratura impostato, il pane viene espulso automaticamente e l'apparecchio si spegne (5).
- Rimuovere il pane.
Per interrompere il funzionamento del tostapane durante la tostatura, portare la leva di avviamento nella sua posizione iniziale o ruotare il termostato fino alla posizione "stop" (6).

Attenzione!

Se una fetta di pane rimane incastrata nella fessura, scollegare immediatamente l'apparecchio dall'alimentazione, lasciare che si raffreddi per qualche minuto ed estrarre il pane delicatamente, senza toccare gli elementi riscaldanti.

FUNZIONALITÀ AGGIUNTIVE

Supporto per panini

- Sollevare la griglia per panini ruotando i due supporti verso l'alto (7).
- Posizionare i panini sui supporti e selezionare la posizione . Avviare l'apparecchio (8).
- Prima di scaldare i panini verificare che i panini e il supporto siano nella posizione corretta (9).
-  **Non collocare i panini direttamente sul tostapane per scaldarli (10). Usare il supporto.**
- Collocare un numero limitato di panini sul supporto (11).
Per ottenere i migliori risultati, voltare i panini e ripetere l'operazione di doratura.
Dopo l'uso, abbassare la griglia per panini ruotando i due supporti verso il basso.
La griglia per panini non deve essere utilizzata per più di 10 minuti.

PULIZIA

- Prima di pulire il tostapane, verificare che non sia collegato all'alimentazione.
- La pulizia è facile e rapida grazie al vassoio raccoglibriciole: estrarlo tirando l'apposita impugnatura, evitando ogni contatto con le parti metalliche. Effettuare questa operazione periodicamente.
- **Durante la pulizia, non immergere mai l'apparecchio in acqua.**
- Non utilizzare spugne abrasive per pulire il tostapane. Pulirlo con un panno umido e passare un panno morbido e asciutto per lucidarlo.
- **Prima di estrarre il vassoio raccoglibriciole, lasciare che l'apparecchio si raffreddi per almeno 10 minuti dopo l'uso.**
- Estrarre il vassoio raccoglibriciole e rimuovere le briciole (12).
- Pulire il vassoio con un panno umido, quindi riposizionarlo.
- **Non usare mai** il tostapane senza il vassoio raccoglibriciole.

SMALTIMENTO DELL'APPARECCHIO E DEI MATERIALI D'IMBALLAGGIO



L'imballaggio comprende esclusivamente materiali non dannosi per l'ambiente che possono essere smaltiti conformemente alle norme di riciclaggio in vigore.

Per lo smaltimento dell'apparecchio rivolgersi al dipartimento apposito del proprio comune.



Salvaguardia dell'ambiente

- ❗ Questo apparecchio contiene numerosi materiali riutilizzabili o riciclabili.
- ➔ Portarlo in un punto di raccolta o, in sua mancanza, in un centro di assistenza autorizzato affinché possa essere riciclato.

Esta torradeira é um produto com a qualidade da marca Krups. Está equipada com paredes frias isoladoras.

DESCRIÇÃO

- | | | | |
|---|----------------------------------|---|---------------------------------------|
| a | Revestimento de paredes frias | d | Comando de colocação em funcionamento |
| b | Tabuleiro de recolha de migalhas | e | Aquece-pãezinhos |
| c | Enrolador de cabo | f | Botão de regulação |

LIGAÇÃO DO APARELHO

- Regular o comprimento do cabo pretendido. Enrolar a parte não utilizada por baixo do aparelho. O cabo de ligação à corrente sai lateralmente. Ligar a torradeira (1).

PRIMEIRA UTILIZAÇÃO

- Antes da primeira utilização colocar uma ou duas vezes em funcionamento a torradeira no nível 6 para eliminar o cheiro a novo. Esta operação deve ser realizada com a torradeira vazia (arejar o local).

MODO DE UTILIZAÇÃO

- Colocar as tostas ou as fatias de pão na torradeira (2).
Não inserir fatias muito grandes, nem muito grossas: A fatia não deve ficar presa na ranhura.
- Seleccionar o nível de tostagem (3).
Escolher entre 6 graus diferentes de tostagem seleccionando a posição pretendida:
Posição 1 = ligeiramente torrado
Posição 6 = muito torrado
- A intensidade da tostagem aumenta de acordo com os números do selector. Para pão integral, definir o botão de regulação para um tempo de tostagem mais longo do que para pão branco. Posicionar o botão de regulação num número inferior se, por exemplo, pretender torrar apenas uma fatia de pão.

Importante:

Os pedaços de pão seco ou que já tiverem sido torrados, escurecem mais depressa e podem mesmo, se for o caso, queimar. Recomenda-se por isso a escolha de um nível de tostagem inferior para este tipo de pão e evitar deixar o aparelho a funcionar sem vigilância.

COLOCAÇÃO EM FUNCIONAMENTO

- Após ter ligado o aparelho, deslocar o comando de colocação em funcionamento até que o mesmo fique automaticamente bloqueado (4).
O aparelho começa a funcionar.

SUBIDA DO PÃO



- O pão é ejectado automaticamente e o aparelho pára quando o nível de tostagem seleccionado previamente for atingido (5).
- Retirar o pão.
Para interromper o funcionamento da torradeira, voltar a colocar o comando na sua posição inicial ou rodar o botão de regulação até à posição "stop" (parar) (6).

Atenção:

Se uma fatia de pão ficar presa no aparelho, desligar imediatamente, deixar arrefecer durante alguns minutos e retirar o pão delicadamente, sem tocar nos elementos de aquecimento.

FUNÇÕES POSSÍVEIS

Aquece-pãesinhos

- Levantar o aquece-pãesinhos levantando os dois suportes (7).
- Colocar os pãesinhos nos suportes e seleccionar a posição . Colocar o aparelho em funcionamento (8).
- Por favor, tenha em conta que, na função de reaquecimento de pães redondos, os pães e as barras elevatórias têm de estar na posição correta (9).
-  **Não coloque produtos de pastelaria diretamente na torradeira quando quiser aquecê-los (10). Use o suporte de reaquecimento de pães redondos.**
- Coloque um número de pães redondos limitado ao suporte (11).
Para obter melhores resultados, virar os pãesinhos e repetir a operação de tostagem. Após a utilização, baixar o aquece-pãesinhos rebatendo os dois suportes.
O aquece-pãesinhos não deve ser utilizado durante mais de 10 minutos.

LIMPEZA

- Antes de limpar a torradeira, garantir que não está ligada.
- A limpeza é fácil e rápida graças ao tabuleiro de recolha de migalhas que pode ser retirado graças à pega prevista para o efeito, evitando qualquer contacto com as partes metálicas. Realizar esta operação regularmente.
- **Nunca colocar o aparelho dentro de água para o limpar.**
- Nunca utilizar uma esponja abrasiva para limpar a torradeira. Limpar com um pano húmido e secar com um pano macio e seco para dar brilho.
- **Antes de retirar o tabuleiro de recolha de migalhas, deixar o aparelho arrefecer no mínimo 10 minutos após a última utilização.**
- Retirar o tabuleiro de recolha de migalhas e retirar as migalhas (12).
- Secar com a ajuda de um pano húmido e, em seguida, voltar a colocar o tabuleiro de recolha de migalhas no lugar.
- **Nunca utilizar** a torradeira sem o tabuleiro de recolha de migalhas.

ELIMINAÇÃO DOS MATERIAIS DE EMBALAGEM E DO APARELHO



A embalagem é composta exclusivamente por materiais sem perigo para o ambiente, que podem ser eliminados em conformidade com as disposições de reciclagem em vigor. Para a eliminação do aparelho, informe-se junto do serviço adequado da sua freguesia.



Protecção do ambiente em primeiro lugar!

- ① O seu aparelho contém inúmeros materiais que podem ser recuperados ou reciclados.
- ➔ Entregue-o num ponto de recolha para possibilitar o seu tratamento.

Denne brødrister er et kvalitetsprodukt fra Krups. Det er udstyret med isolerende kolde sidepaneler.

BESKRIVELSE

- | | | | |
|---|---------------------------------|---|------------------------|
| a | Beklædning af kolde sidepaneler | d | Startknap |
| b | Krummeskuffe | e | Opvarmning af små brød |
| c | Oprulning af el-ledning | f | Indstillingsknap |

TILSLUTNING AF APPARATET

- Justér el-ledningen i den ønskede længde. Rul den del, der ikke benyttes, op under apparatet. El-ledningen fører ud i siden. Tilslut brødristeren (1).

FØRSTE BRUG

- Før første brug tændes brødristeren en eller to gange på niveau 6, for at fjerne lugten af nyt apparat. Dette bør gøres uden brød i brødristeren (udluft lokalet).

BRUGSANVISNING

- Anbring toast- eller brødsiverne i brødristeren (2).
Brug ikke skiver, der er for store eller for tykke: Skiven må ikke sidde fast i åbningen.
- Vælg ristningsgraden (3).
Du kan vælge mellem 6 forskellige ristningsgrader ved at indstille den ønskede position:
Position 1 = let ristet
Position 6 = kraftigt ristet
- Graden af ristning øges i takt med tallene på vælgeren. Ved fuldkornsbrød sættes indstillingsknappen til en længere ristning end ved hvidt brød. Sæt indstillingsknappen på et lavere tal, hvis du f.eks. kun vil riste en enkelt skive brød.

Vigtigt:

Stykker af tørt brød, som allerede har været ristet, bliver hurtigere brune og kan endda blive brændt. Det anbefales derfor at vælge en lavere ristningsgrad til denne type brød, og ikke bruge apparatet uden opsyn.

START AF APPARATET

- Efter at have tilsluttet apparatet trykkes startknappen ned, indtil den automatisk blokerer (4).
Nu er apparatet i gang.

UDTAGNING AF BRØDET



- Brødet udskydes automatisk og apparatet slukkes, når den valgte ristningsgrad er nået (5).
- Tag brødet op.
Hvis du vil afbryde ristningen, mens den er i gang, skal du sætte knappen tilbage i startpositionen eller dreje indstillingsknappen til positionen "stop" (6).

Vigtigt:

Hvis en skive brød er blokeret i apparatet, skal det straks afbrydes og køle af i nogle minutter, inden brødet forsigtigt tages ud uden at røre ved varmeelementerne.

MULIGE FUNKTIONER

Opvarmning af små brød

- Løft stativet til opvarmning af små brød op ved at dreje de to bøjler opad **(7)**.
- Anbring de små brød på bøjlerne og vælg position . Tænd for apparatet **(8)**.
- Når genvarmningsfunktionen bruges, skal du sørge for at rundstykkerne og holderne er hævet **(9)**.
-  **Rundstykkerne må ikke lægges direkte på brødristeren, når de skal varmes (10). Brug holderne.**
- Undgå, at putte for mange rundstykker på holderne **(11)**.
Vend de små brød under ristningen, for at få det bedste resultat. Efter brugen drejes de to bøjler ned igen. Funktionen til opvarmning af små brød må ikke bruges i mere end 10 minutter.

RENGØRING

- Før rengøring af brødristeren skal den afbrydes fra stikkontakten.
- Rengøring foretages nemt og hurtigt takket være krummeskuffen, som blot trækkes ud ved hjælp af det dertil beregnede håndtag, som forhindrer enhver kontakt med de metalliske dele. Tøm jævnlige skuffen.
- **Nedsænk aldrig apparatet i vand for at rengøre det.**
- Brug aldrig en skuresvamp til at rengøre brødristeren. Rengør den med en fugtig klud og tør den af med en blød, tør klud, til den er blank.
- **Før krummeskuffen tages ud, skal apparatet køle af i mindst 10 minutter efter den sidste brug.**
- Tag krummeskuffen ud og fjern krummerne **(12)**.
- Tør den af med en fugtig klud og sæt den på plads igen.
- **Brug aldrig brødristen uden krummeskuffen.**

BORTSKAFFELSE AF EMBALLAGE OG APPARATET



Emballagen består udelukkende af materialer, som ikke er miljøfarlige, og som kan kasseres i henhold til de gældende genbrugsbestemmelser.
Når apparatet skal bortskaffes, skal De gøre dette under hensyntagen til Deres kommunes regler og forskrifter.



Hjælp med at skåne miljøet!

- ❗ Dette apparat indeholder mange materialer, der kan genanvendes eller genbruges.
- ➡ Apparatet afleveres på en godkendt genbrugsstation, eller i en serviceafdeling, for at sikre aflevering til genbrug.

Tämä leivänpaahdin on Krupsin laadukas tuote. Se on varustettu lämpöä eristävillä kylmillä kuorilla.

KUVAUS

- | | |
|-------------------------|------------------------------|
| a Kylmä kuoripinnoite | d Käynnistysvipu |
| b Murutarjotin | e Sämpylöiden lämmitysteline |
| c Johdon säilytyspaikka | f Paahtoasteen säädin |

LAITTEEN PÄÄLLE KYTKEMINEN

- Säädä johto sopivan pituiseksi. Kierrä loput johdosta laitteen alle. Virtajohto vedetään ulos sivusta. Kytke leivänpaahdin päälle **(1)**.

ENSIMMÄINEN KÄYTTÖ

- Ennen ensimmäistä käyttökertaa käynnistä leivänpaahdin pari kertaa tasolla 6, jotta uuden laitteen tuoksu katoaa. Tee tämä leivänpaahdin tyhjänä (ja tuuleta huone).

KÄYTTÖOHJEET

- Aseta paahtoleivät tai leipäpalat leivänpaahtimeen **(2)**.
Älä laita paahtimeen liian isoja tai paksuja viipaleita: viipale ei saa jäädä jumiin paahtoaukkoon.
- Valitse paahtotaso **(3)**.
Voit valita 6 eri paahtotason väliltä käyttämällä paahtoasteen säädintä:
Asento 1 = kevyt paahto
Asento 6 = voimakas paahto
- Paahtoasteen voimakkuus kasvaa, mitä suuremman numeron valitset säätimellä. Paahtaessasi täysjyväleipää säädä paahtoasteen säädin korkeammalle paahtotasolle kuin paahtaessasi vaaleaa leipää. Aseta säädin pienemmälle tasolle, jos esimerkiksi haluat paahtaa vain yhden leipäviipaleen.

Tärkeää:

Kuivat, jo paahdetut leipäviipaleet paahtuvat nopeammin ja voivat jopa joissakin tapauksissa palaa. On suositeltavaa valita alhaisempi paahtotaso tämän tyyppiselle leivälle ja olla jättämättä käynnissä olevaa laitetta ilman valvontaa.

KÄYTTÖNOTTO

- Kun olet käynnistänyt laitteen, paina käynnistysvipua, kunnes se pysyy alhaalla **(4)**.
Laitte on käynnissä.

LEIVÄN NOSTAMINEN YLÖS



- Paahdettu leipä ponnahtaa ylös automaattisesti, ja laite sammuu, kun ennalta valittu paahtotaso on saavutettu **(5)**.
- Poista leipä paahtimesta.
Voit keskeyttää paahtamisen nostamalla käynnistysvivun alkuperäiseen asentoon tai kääntämällä säätimen asentoon "stop" **(6)**.

Huomio!

Jos leipäviipale jää jumiin laitteeseen, kytke laite välittömästi irti sähköverkosta, anna sen jäähtyä muutaman minuutin ajan ja poista leipä varovasti koskematta kuumenevia osia.

LISÄTOIMINNOT

Sämpylöiden lämmitystelinet

- Avaa sämpylöiden lämmitystelinet kääntämällä molemmat sämpylätuet ylöspäin (7).
- Aseta sämpylät tukien päälle ja valitse paahtotaso . Käynnistä laite (8).
- Huomioi sämpylöiden lämmitystoiminnossa, että sämpylöiden ja nostimien täytyy olla yläasennossa (9).
-  **Älä aseta leivonnaisia suoraan leivänpaahtimen päälle lämpiämään (10). Käytä nostimia apuna.**
- Aseta rajattu määrä sämpylöitä sämpylätuen päälle (11).
Saat paremman lopputuloksen, kun käännät sämpylät ja paahtat ne toiseltakin puolelta. Käytön jälkeen laske sämpylätuet kääntämällä ne alaspäin.
Sämpylöiden lämmitystelinet ei saa käyttää 10 minuuttia pidempään.

PUHDISTUS

- Ennen leivänpaahtimen puhdistamista varmista, että se ei ole kytkettynä sähköverkkoon.
- Puhdistus on helppoa ja nopeaa murutarjottimen ansiosta, jonka voi vetää ulos kahvan avulla, jolloin vältty koskemasta metallisiin osiin. Tyhjennä murutarjotin säännöllisesti.
- **Älä koskaan upota laitetta veteen sen puhdistamiseksi.**
- Älä koskaan puhdisti leivänpaahtinta hankaavalla pesusienellä. Puhdisti laite kostealla liinalla ja kuivaa ja kiillota se pehmeällä ja kuivalla liinalla.
- **Ennen kuin poistat murutarjottimen, anna laitteen jäähtyä vähintään 10 minuuttia viimeisen käytön jälkeen.**
- Poista murutarjotin ja tyhjennä se muruista (12).
- Pyyhi murutarjotin kostealla liinalla ja aseta se sitten takaisin paikoilleen.
- **Älä koskaan käytä leivänpaahtinta ilman murutarjotinta.**

LAITTEEN JA PAKKAUSMATERIAALIN HÄVITTÄMINEN.



Pakkausmateriaali sisältää vain ympäristölle vaarattomia materiaaleja, jotka voidaan hävittää voimassa olevien kierrätysnormien mukaisesti.
Ota selvää laitteen hävittämisestä kotikuntasi asianmukaisesta palvelusta.



Pidä huolta ympäristöstäsi!

- ① Laitteesi sisältää useita arvokkaita ja kierrätettäviä materiaaleja.
- ➔ Vie laite jätteidenkeräyspisteeseen sen asianmukaista käsittelyä varten.

Denne brødristeren er et kvalitetsprodukt fra Krups. Den er utstyrt med isolerte, kalde sider.

BESKRIVELSE

- | | | | |
|---|--------------------------------|---|---------------------------|
| a | Belegg kalde sider | d | Startknapp |
| b | Skuff for oppsamling av smuler | e | Oppvarming av rundstykker |
| c | Sammenrullet strømledning | f | Reguleringsknapp |

TILKOBLING AV APPARATET

- Reguler strømledningen til ønsket lengde. Rull opp under apparatet den lengden som ikke brukes. Strømledningen kommer ut på siden. Koble til brødristeren (1).

FØRSTE GANGS BRUK

- Før første gangs bruk, bør brødristeren startes en eller to ganger på nivå 6 for å eliminere lukten av ny rister. Dette skal gjøres uten brød i brødristeren (lufte ut).

BRUKSMÅTE

- Legg skiver av brød i brødristeren (2).
Ikke legg i for store eller tykke skiver; skiven skal ikke bli sittende fast i sprekken.
- Velg bruningsnivå (3).
Velg mellom 6 forskjellige bruningsnivåer ved å sette i ønsket posisjon:
Posisjon 1 = lett ristet
Posisjon 6 = kraftig ristet
- Intensiteten av bruningen øker samtidig med tallet på knappen. For grovbrød må knappen settes på et bruningsnivå lenger enn for hvitt brød. Sett knappen på et lavere nivå hvis man for eksempel bare ønsker å riste én skive.

Viktig:

Skiver av tørt brød eller som allerede har blitt ristet, vil brunes raskere og kan til og med bli brent. Vi anbefaler at du bruker et lavere bruningsnivå for denne typen brød og ikke lar apparatet fungere uten oppsyn.

OPPSTART

- Før apparatet kobles til, må startknappen settes slik at den automatisk stopper (4).
Apparatet vil da fungere.

UTSTØTING AV BRØD

- Brødet støtes automatisk ut og apparatet stopper når det forhåndsvalgte bruningsnivået er oppnådd (5).
- Ta ut brødet.
For å avbryte i løpet av ristingen, settes startknappen tilbake i opprinnelig posisjon eller reguleringsknappen vis til posisjonen "stopp" (6).

Advarsel:

Hvis en brødskeive sitter fast i apparatet, må det kobles fra umiddelbart. La det kjøle seg ned i noen minutter før brødet frigjøres forsiktig uten å berøre varmelementene.

MULIGE FUNKSJONER

Varme opp rundstykker

- Hev de to støttene for oppvarming av rundstykker **(7)**.
- Plasser rundstykkene på støttene og velg posisjon. Start apparatet **(8)**.
- Når du skal bruke oppvarmingsfunksjonen, er det viktig at bakverk og stativ er i riktig posisjon **(9)**.
- **⚠ Unngå å sette rundstykker rett på brødristeren når de skal varmes opp. (10). Bruk stativet til dette.**
- Legg et begrenset antall rundstykker på stativet **(11)**.
For et bedre resultat, snu rundstykkene og gjenta ristingen. Etter bruk senkes de to støttene for oppvarming av rundstykker.
Oppvarming av rundstykker må ikke brukes i mer enn 10 minutter.

RENGJØRING

- Kontroller at brødristeren ikke er koblet til før rengjøring.
- Rengjøringen er enkel og hurtig takket være skuffen som samler opp smuler. Ganske enkelt dra i håndtaket og dermed unngå kontakt med alle metalldelene. Gjør dette regelmessig.
- **Apparatet må aldri senkes ned i vann for rengjøring.**
- Aldri bruk en slipende svamp for rengjøring av apparatet. Rengjør det med en fuktig klut og tørk det deretter med en tørr, myk klut til det skinner.
- **La apparatet kjøle seg ned i minst 10 minutter etter siste bruk før skuffen for oppsamling av smuler trekkes ut.**
- Trekk ut skuffen for oppsamling av smuler og fjern smulene **(12)**.
- Tørk den med en fuktig klut, og sett deretter skuffen for oppsamling av smuler tilbake på plass.
- **Aldri bruk** brødristeren uten skuffen for oppsamling av smuler.

AVHENDING AV MATERIALENE I APPARATETS EMBALLASJE.



Emballasjen er utelukkende laget av miljøvennlige materialer og kan kastes i henhold til gjeldende resirkuleringsordninger.

Ta kontakt med den aktuelle avdelingen i kommunen din for riktig avhending av apparatet.



Tenk miljø!

ⓘ Apparatet inneholder mange materialer som kan gjenvinnes eller resirkuleres.

➡ Ta det med til et returpunkt for å sikre riktig behandling.

Den här brödrosten är en kvalitetsprodukt från Krups. Den har isolerad och sval ytbeläggning.

BESKRIVNING

- | | |
|----------------------------|------------------------------|
| a Sval ytbeläggning | d Startknapp |
| b Smulbricka | e Hållare för frallor |
| c Sladdvinda | f Reglage |

SÄTTA PÅ APPARATEN

- Dra ut sladden till önskad längd. Linda upp den del av sladden som inte behövs undertill på apparaten. Sladden går att dra ut från sidan. Sätt i kontakten i vägguttaget **(1)**.

FÖRSTA ANVÄNDNINGSTILLFÄLLET

- Sätt på brödrosten på nivå 6 ett par gånger innan du använder den första gången. Då slipper du den lukt som ibland kan förekomma i helt nya apparater. Gör det med tom brödrost, så luftas apparaten.

BRUKSANVISNING

- Lägg i brödsnivorna som ska rostas i brödrosten **(2)**.
Skivorna får inte vara för stora eller för tjocka: de ska inte fastna.
- Välj rostning **(3)**.
Välj mellan 6 olika lägen:
Läge 1 = lätt rostat
Läge 6 = hårt rostat
- Värmen ändras när du vrider på vredet. Grovt bröd kan behöva rostas längre än vitt bröd. Ställ in vredet på ett snäpp under det du brukar, om du t.ex. bara ska rosta en enda skiva.

Viktigt!

Torr bröd och bröd som redan rostats en gång blir snabbare rostat, och kan i värsta fall till och med brännas vid. Vi rekommenderar därför att man väljer ett lägre rostningsläge för den sortens bröd och att man övervakar rostningen.

SÄTTA IGÅNG

- När du satt i kontakten i vägguttaget ska du dra ner startknappen tills den fastnar **(4)**.
Då är apparaten igång.

TA UPP BRÖDET



- Brödet kommer upp automatiskt och apparaten stoppas när det förinställda rostningsläget uppnåtts **(5)**.
- Ta brödet.
Om du vill avbryta pågående rostning kan du dra startknappen uppåt till ursprungsläget eller vrida rostningsreglaget till läget "stop" **(6)**.

Obs!

Gör så här om brödskiva fastnar i apparaten: dra omedelbart ur kontakten, låt apparaten svalna några minuter och ta sedan försiktigt upp brödskivan, utan att röra värmeledningarna i apparaten.

MÖJLIGA ANVÄNDNINGSSOMRÅDEN

Värma frallor

- Lyft hållaren genom att vrida de två stöden uppåt **(7)**.
- Lägg frallorna på stöden och välj läge . Sätt på apparaten **(8)**.
- För valsens återuppvärmningsfunktion, se till att valsen och lyften är i det korrekta läget **(9)**.
-  **Placera inte dina bakverk direkt på brödrosten för att värma dem (10). Använd valsstödet.**
- Sätt inte för många bakelser på valsstödet **(11)**.

Bäst resultat får du om du vänder på frallorna och rostar en gång till. När du är klar sänker du stöden genom att vrida dem nedåt.

Stödet för frallor får inte användas mer än 10 minuter i taget.

RENGÖRING

- Kontrollera att kontakten inte sitter i vägguttaget innan du ska rengöra brödrosten.
- Det går snabbt och enkelt att göra ren brödrosten tack vare smulbrickan som enkelt kan dras ut, utan att du behöver ta i metalldelar. Töm smulbrickan regelbundet.
- **Apparaten får inte rengöras i vatten.**
- Använd ej en Scotch Brite svamp (eller liknande) för att rengöra brödrosten. Använd en lätt fuktad trasa och torka sedan av med en torr och mjuk trasa om du vill att den ska bli blank.
- **Låt apparaten svalna i minst 10 minuter efter senaste användningen innan du drar ut smulbrickan.**
- Dra ut smulbrickan och töm ur smulorna **(12)**.
- Torka av den med en fuktig trasa och sätt sedan tillbaka den.
- **Använd inte** brödrosten utan smulbricka.

KASSERING AV FÖRPACKNINGSMATERIAL OCH APPARAT



Förpackningen består enbart av material som inte är skadligt för miljön. Kassera den enligt gällande återvinningsregler.

Följ gällande regler i din kommun för kassering av apparaten.



Skydda vår miljö!

 Apparaten innehåller material som går att återvinna.

 Lämna den på en återvinningsstation eller till ett godkänt servicecenter.