

Tefal®

FR
NL
DE
EN
ES
PT
IT
EL
TR
AR
FA



www.tefal.com
Made in China

CONSIGNES DE SECURITE PRECAUTIONS IMPORTANTES

- Cet appareil est prohibé à l'extérieur.
- Cet appareil est destiné uniquement à un usage domestique. Il n'a pas été conçu pour être utilisé dans les cas suivants qui ne sont pas couverts par la garantie:
 - dans les coins cuisines réservés au personnel des magasins, bureaux et autres environnements professionnels,
 - dans les fermes,
 - par les clients des hôtels, motels et autres environnements à caractère résidentiel,
 - dans les environnements de type chambres d'hôtes.
- Cet appareil n'est pas prévu pour être utilisé par des personnes (y compris les enfants) dont les capacités physiques, sensorielles ou mentales sont réduites, ou des personnes dénuées d'expérience ou de connaissance, sauf si elles ont pu bénéficier, par l'intermédiaire d'une personne responsable de leur sécurité, d'une surveillance ou d'instructions préalables concernant l'utilisation de l'appareil. Il convient de surveiller les enfants pour s'assurer qu'ils ne jouent pas avec l'appareil.

-  La température des surfaces accessibles peut être élevée lorsque l'appareil est en fonctionnement.
- Enlever tous les emballages, autocollants ou accessoires divers à l'intérieur comme à l'extérieur de l'appareil.
- Dérouler entièrement le cordon.
- Vérifier que l'installation électrique est compatible avec la puissance et la tension indiquées sous l'appareil.
- Ne brancher l'appareil que sur une prise avec terre incorporée.
- Si une rallonge électrique est utilisée, elle doit être de section au moins équivalente et avec prise de terre incorporée; prendre toutes les précautions nécessaires afin que personne ne s'entrave dedans.
- Si le câble d'alimentation est endommagé, il doit être remplacé par un câble ou un ensemble spécial disponible auprès du fabricant ou de son service après vente.
- Le câble d'alimentation doit être vérifié régulièrement pour détecter tout signe de détérioration et, si le câble est endommagé, l'appareil ne doit pas être utilisé.

- Cet appareil n'est pas destiné à être mis en fonctionnement au moyen d'une minuterie extérieure ou par un système de commande à distance séparé.
- Ne jamais utiliser l'appareil sans surveillance.
- Ne jamais plonger dans l'eau le cordon, ni le boîtier de commande.
- Cet appareil peut être utilisé par des enfants âgés de 8 ans et plus et les personnes manquant d'expérience et de connaissances ou dont les capacités physiques, sensorielles ou mentales sont réduites, si elles ont été formées et encadrées quant à l'utilisation de l'appareil d'une manière sûre et connaissent les risques encourus. Les enfants ne doivent pas jouer avec l'appareil. Le nettoyage et l'entretien par l'utilisateur ne doit pas être fait par des enfants à moins qu'ils ne soient âgés de 8 ans et plus et supervisés.
Tenir l'appareil et son cordon hors de la portée des enfants de moins de 8 ans.
- La prise mobile de connecteur doit être retirée avant le nettoyage de l'appareil et le connecteur doit être séché avant d'utiliser à nouveau l'appareil.

● Seule la prise mobile ou prise mobile de connecteur appropriée doit être utilisée.

Merci d'avoir acheté cet appareil Tefal.

La société Tefal se réserve le droit de modifier à tout moment, dans l'intérêt du consommateur, les caractéristiques ou composants de ses produits.

A faire

- Lire attentivement et garder à portée de main les instructions de cette notice, commune aux différentes versions suivant les accessoires livrés avec votre appareil.
- Si l'appareil est utilisé au centre de la table, le mettre hors de portée des enfants.
- Vérifier que l'appareil soit bien stable avant utilisation.
- Si un accident se produit, passez de l'eau froide immédiatement sur la brûlure et appelez un médecin si nécessaire.
- Les fumées de cuisson peuvent être dangereuses pour des animaux ayant un système de respiration particulièrement sensible, comme les oiseaux. Nous conseillons aux propriétaires d'oiseaux de les éloigner du lieu de cuisson.
- Pour préserver le revêtement de la plaque de cuisson, toujours utiliser une spatule plastique ou en bois.
- Pour éviter de détériorer la plaque : Utiliser celle-ci uniquement comme elle a été conçue (ex : ne pas le mettre dans un four, sur le gaz ou une plaque électrique...).
- N'utiliser que la plaque fournie avec l'appareil ou acquises au centre de service agréé.
- Lors de la première utilisation, laver la plaque (suivre paragraphe après utilisation) verser un peu d'huile sur la plaque et l'essuyer avec un chiffon doux.
- Veillez à l'emplacement du cordon avec ou sans rallonge, prendre toutes les précautions nécessaires afin de ne pas gêner la circulation des convives autour de la table de telle sorte que personne ne s'entrave dedans.

A ne pas faire

- Ne jamais brancher l'appareil lorsqu'il n'est pas utilisé.
- Pour éviter la surchauffe de l'appareil, ne pas le placer dans un coin ou contre un mur.
- Ne jamais placer votre appareil directement sur un support fragile (table en verre, nappe, meuble verni...) ou sur un support souple, de type nappe plastique.
- Ne pas placer l'appareil sur ou près de surfaces glissantes ou chaudes ; ne jamais laisser le cordon pendre au-dessus d'une source de chaleur (plaques de cuisson, cuisinière à gaz...).
- Ne pas poser d'ustensile de cuisson sur les surfaces de cuisson de l'appareil.
- Ne pas couper directement sur la plaque.
- Ne pas poser la plaque chaude sur une surface fragile ou sous l'eau.
- Ne pas déplacer l'appareil chaud durant son utilisation.
- Ne jamais interposer de feuille d'aluminium ou tout autre objet entre la plaque et les aliments à cuire.
- Ne pas faire de cuisson en papillote.
- Pour éviter toute dégradation de votre produit ne jamais réaliser de recettes flambées sur celui-ci.
- Ne jamais utiliser d'éponge métallique, ni de poudre à récurer afin de ne pas endommager la surface de cuisson.
- Ne pas retirer le tiroir de récupération de graisses pendant la cuisson.
- Si le tiroir de récupérateur de graisse est plein durant la cuisson laisser refroidir le produit avant de le vider.

Conseils / informations

- Pour votre sécurité, cet appareil est conforme aux normes et réglementations applicables (Directives Basse Tension, Compatibilité Electromagnétique, Matériaux en contact des aliments, Environnement, ...).
- Lors de la première utilisation, un léger dégagement d'odeur et de fumée peut se produire.
- Tout aliment solide ou liquide entrant en contact avec les pièces marquées du logo  ne peut être consommé.
- Si l'ensemble résistance est mal positionné, le système de sécurité interdit la mise en route de l'appareil.
- Après le préchauffage, l'appareil est prêt à être utilisé.

Utilisation

- Laisser préchauffer l'appareil pendant environ 10-15 minutes à la position max **4**.
- Après le préchauffage, l'appareil est prêt à être utilisé.
- Régler le thermostat à la position de votre choix - **5**.
- Laisser cuire selon le degré de cuisson souhaité.

Après utilisation

- Placer le thermostat sur la position mini - **7**.
- Débrancher le cordon du secteur et laissez refroidir au moins 2 heures l'appareil avant le nettoyage - **8 - 9 - 10**.
- Nettoyer la plaque et le corps de l'appareil avec une éponge, de l'eau chaude et du liquide vaisselle - **12**.
La plaque, la base plastique et le bac à jus peuvent passer au lave-vaisselle - **11**.
Le boîtier de commande et son cordon ne passent pas au lave-vaisselle - **13**.



Participons à la protection de l'environnement !

① Votre appareil contient de nombreux matériaux valorisables ou recyclables.

➔ Confiez celui-ci dans un point de collecte ou à défaut dans un centre service agréé pour que son traitement soit effectué.

VEILIGHEIDSVOORSCHRIFTEN

BELANGRIJKE VOORZORGSMATREGELEN

NL

- Gebruik buitenshuis van het apparaat is verboden.
- Uw apparaat is uitsluitend bedoeld om gebruikt te worden voor huishoudelijk gebruik. Deze is niet ontworpen voor een gebruik in de volgende gevallen, waarvoor de garantie niet geldig is:
 - In kleinschalige personeelskeukens in winkels, kantoren en andere arbeidsomgevingen,
 - Op boerderijen,
 - Door gasten van hotels, motels of andere verblijfsvormen.
- Dit apparaat is niet bedoeld om zonder hulp en of toezicht gebruikt te worden door kinderen of andere personen indien hun fysieke, zintuiglijke of mentale vermogen hen niet in staat stellen dit apparaat op een veilige wijze te gebruiken. Er moet toezicht zijn op kinderen zodat zij niet met het apparaat kunnen spelen.
-  Wanneer het apparaat aanstaat, kan de temperatuur hoog oplopen.
- Verwijder de volledige verpakking, de stickers en diverse accessoires, zowel aan de binnenkant als aan de buitenkant van het apparaat.
- Rol het snoer volledig uit.

- Controleer of de elektrische installatie geschikt is voor de op het apparaat aangegeven stroomsterkte en spanning.
- Sluit het apparaat uitsluitend aan op een geaard stopcontact.
- Als er een elektrisch verlengsnoer gebruikt wordt, moet deze minimaal van een gelijke doorsnede zijn en met een geïntegreerde geaarde stekker; neem alle benodigde voorzorgsmaatregelen om te voorkomen dat men hier over struikelt.
- Indien het netsnoer beschadigd is, moet dit vervangen worden door een speciaal snoer dat verkrijgbaar is bij de fabrikant of zijn servicedienst.
- U dient het snoer regelmatig op beschadigingen te controleren, indien het snoer beschadigd is dient u het apparaat niet te gebruiken.
- Dit apparaat is niet geschikt om gebruikt te worden in combinatie met een tijdschakelaar of afstandsbediening.
- Het apparaat nooit zonder toezicht gebruiken.
- Plaats het kabel of het bedieningspaneel nooit in water.

- Dit apparaat mag gebruikt worden door kinderen vanaf 8 jaar en door personen met beperkte fysieke, zintuiglijke of mentale capaciteiten of personen zonder ervaring of kennis, indien ze via een persoon die verantwoordelijk is voor hun veiligheid onder toezicht staan of voorafgaand instructies kregen over het gebruik van het toestel en op de hoogte zijn van de mogelijke risico's. Kinderen mogen niet met het apparaat spelen. Schoonmaak en onderhoudswerkzaamheden mogen alleen worden verricht door kinderen boven de 8 jaar die onder toezicht staan. Houd het apparaat en diens snoer buiten bereik van kinderen onder de 8 jaar.
- De mobiele stekker moet worden verwijderd voordat u het apparaat gaat schoonmaken en worden afgedroogd voordat u het apparaat opnieuw gaat gebruiken.
- Gebruik alleen een passende mobiele stekker of contrastekker.

Wij danken u voor de aankoop van dit Tefal apparaat.

Tefal behoudt zich het recht voor dit apparaat of onderdelen daarvan in het belang van de gebruiker te allen tijde zonder voorafgaande kennisgeving te wijzigen.

Doen

- Lees de instructies van deze handleiding aandachtig door en houd deze binnen handbereik; deze handleiding betreft de verschillende modellen, aan de hand van de met het apparaat meegeleverde accessoires.
- Indien het apparaat midden op de tafel wordt gebruikt, dient u ervoor te zorgen dat het apparaat buiten bereik van kinderen blijft.
- Controleer of het apparaat stabiel staat voordat u het begint te gebruiken.
- Als iemand zich brandt, koel de brandplek dan gelijk met koud water en schakel, indien nodig, de hulp in van een huisarts.
- De dampen die tijdens het bereiden van voedsel vrijkomen kunnen gevaarlijk zijn voor (huis)dieren met bijzonder gevoelige luchtwegen, zoals vogels. Wij raden u daarom aan eventuele vogels op een veilige afstand van de plek waar u het apparaat gebruikt te plaatsen.
- Om beschadigingen aan de bakplaat te voorkomen, adviseren wij u altijd een houten of kunststof spatel te gebruiken.
- Om te vermijden dat de plaat verslijt: Gebruik hem alleen waarvoor hij werd ontworpen (bv.: plaats hem niet in een oven, op een gasvuur of een elektrische plaat,...).
- Gebruik alleen de plaat die met het apparaat werd meegeleverd of werd gekocht in een erkend servicecentrum.
- Wanneer u het apparaat voor het eerst gaat gebruiken, maak de plaat eerst schoon (volg de paragraaf na gebruik) giet een beetje olie op de plaat en wrijf hem met een zachte doek in.
- Let erop waar u de kabel, al dan niet met verlengsnoer plaatst, neem alle nodige voorzorgsmaatregelen om te vermijden dat de personen die zich rond de tafel bevinden, geen hinder ondervinden van de kabel of er niet in verstrikt raken.

Niet doen

- Sluit het apparaat nooit aan als u het niet gebruikt.
- Om oververhitting van het apparaat te voorkomen, dient u deze niet in een hoek of tegen een muur te plaatsen.
- Plaats het apparaat nooit rechtstreeks op een kwetsbare ondergrond (glazen tafel, tafelkleed, gelakt meubel...) of op een zachte ondergrond.
- Plaats het apparaat niet op of in de buurt van gladde of warme oppervlakken en laat het snoer nooit boven een warmtebron hangen (kookplaat, gasfornuis, enzovoorts).
- Plaats geen kookgerei op de kookoppervlakken van het apparaat.
- Snijd niet rechtstreeks op de plaat.
- Plaats de warme plaat niet op een fragiel oppervlak of onder water.
- Het warme apparaat niet verplaatsen als het aanstaat.
- U mag nooit een velletje aluminiumfolie of ander voorwerp tussen de bakplaat en de te bereiden voedingsmiddelen leggen.
- Gebruik geen aluminiumfolie om uw ingrediënten in te bakken.
- Geen geflambeerde gerechten bereiden met dit apparaat om beschadiging van uw product te voorkomen.
- Gebruik om beschadiging van het bakoppervlak te voorkomen nooit een metalen spons of schuurpoeder.
- Trek niet aan het opvangbakje voor het vet tijdens het bakken.
- Als het opvangbakje voor het vet vol is tijdens het bakken, laat u het apparaat afkoelen voordat u het leegmaakt.

Adviezen / nieuws

- Voor uw veiligheid voldoet dit apparaat aan de toepasselijke normen en regelgevingen (Richtlijnen Laagspanning, Elektromagnetische Compatibiliteit, Materialen in contact met voedingswaren, Milieu...).
- Tijdens het eerste gebruik kunnen er tijdens de eerste paar minuten een geur en rook vrijkomen.
- Alle vaste of vloeibare etenswaren die in

contact komen met de bestanddelen waarop het logo  staat, kunnen niet meer geconsumeerd worden.

- Wanneer de elektrische doos niet goed is aangesloten, blokkeert het veiligheidssysteem de werking van het apparaat.

Gebruik

- Laat het apparaat ongeveer 10 tot 15 minuten voorverwarmen op de maximale stand **4**.
- Na het voorverwarmen, is het apparaat klaar voor gebruik.
- Stel de thermostaat in op de stand van uw keuze - **5**.
- Laat bakken volgens het gewenste bakniveau.

Na gebruik

- Draai de thermostaat op de minimum stand - **7**.
- Controleer of de stekker van het apparaat uit het stopcontact is verwijderd en laat het apparaat minstens 2 uur afkoelen voordat u het reinigt - **8 - 9 - 10**.
- Maak de plaat en de behuizing van het apparaat schoon met een spons, warm water en afwasmiddel - **12**.
De plaat, de plastic basis en het opvangbakje kunnen worden af gewassen in de afwasmachine - **11**.
Afstandsbediening en snoer mogen niet in de vaatwasmachine - **13**.



Wees vriendelijk voor het milieu !

- ① Uw apparaat bevat materialen die geschikt zijn voor hergebruik.
- ➡ Lever het in bij het milieustation in uw gemeente of bij onze technische dienst.

SICHERHEITSHINWEISE

WICHTIGE VORKEHRUNGEN:

- Lesen Sie sich diese Bedienungsanleitung vor der ersten Benutzung sorgfältig durch und bewahren Sie sie zusammen mit dem Gerät auf. Sie gilt für jedes Modell abhängig vom beiliegenden Zubehör. Eine unsachgemäße Bedienung entbindet den Hersteller von jeglicher Haftung.
- Dieses Gerät darf nicht im Freien benutzt werden.
- Dieses Gerät ist ausschließlich für die Verwendung in privaten Haushalten bestimmt. Die Garantie erstreckt sich nicht auf die Verwendung in Umgebungen wie beispielsweise:
 - Kochecken für das Personal in Geschäften, Büros oder sonstigen Arbeitsumfeldern,
 - landwirtschaftlichen Anwesen,
 - den Gebrauch durch Gäste in Hotels, Motels und sonstigen Umfeldern mit Beherbergungscharakter,
 - Frühstückspensionen.
- Überlassen Sie niemals unbeaufsichtigt Kindern oder Personen das Gerät, wenn deren physische oder sensorische Fähigkeiten oder Mangel an Erfahrung und Wissen sie am sicheren Gebrauch hindern. Sie müssen stets überwacht werden

und zuvor unterwiesen sein. Kinder müssen beaufsichtigt werden, um sicher zu gehen, dass sie nicht mit dem Gerät spielen.

-  Vorsicht Verbrennungsgefahr! Während der Benutzung können die Oberflächen des Gerätes sehr heiß werden. Berühren Sie diese nicht! Benutzen Sie stets die Griffe des Gerätes. Benutzen Sie das Gerät nicht, wenn es nicht fehlerfrei funktioniert, gefallen ist oder sichtbare Schäden aufweist.
- Verpackungen, Aufkleber und gesamtes Zubehör innerhalb und außerhalb des Gerätes entfernen.
- Rollen Sie das Stromkabel ganz ab.
- Stellen Sie sicher, dass die Stromversorgung mit der auf der Unterseite des Geräts angegebenen Stromstärke und Spannung übereinstimmt.
- Schließen Sie das Gerät nur an eine geerdete Steckdose an.
- Bei Benutzung eines Verlängerungskabels: Das Verlängerungskabel muss über eine Erdung verfügen: Ergreifen Sie alle Vorsichtsmaßnahmen, um zu verhindern, dass das Kabel zur Stolperfalle wird.
- Wenn die Anschlussleitung dieses Gerätes beschädigt wird, muss sie durch den Hersteller oder einen autorisierten Kundendienst ausgetauscht werden.

- Das Stromkabel muss in regelmäßigen Zeitabständen auf eventuelle Beschädigungen hin überprüft werden. Sollte das Stromkabel beschädigt sein, darf es nicht benutzt werden.
- Dieses Gerät darf nicht über eine externe Schaltuhr oder eine separate Fernsteuerung betrieben werden.
- Lassen Sie das Gerät nie unbeaufsichtigt in Betrieb.
- Tauchen Sie das Gerät, das Netzkabel oder das Bediengehäuse niemals in Wasser.
- Dieses Gerät darf von Kindern ab einem Alter von 8 Jahren und von Personen, deren körperliche oder geistige Fähigkeiten bzw. Wahrnehmungsfähigkeiten eingeschränkt sind oder die über mangelnde Erfahrungen oder Kenntnisse verfügen, nur unter der Voraussetzung verwendet werden, dass sie beaufsichtigt werden oder Anweisungen zur sicheren Nutzung des Geräts erhalten haben und die damit verbundenen Risiken verstehen. Kinder dürfen nicht mit dem Gerät spielen. Das Gerät darf nicht von Kindern gereinigt oder gewartet werden, es sei denn, sie sind älter als 8 Jahre und werden beaufsichtigt.
Achten Sie darauf, dass das Gerät und sein Netzkabel sich stets außer Reichweite von Kindern im Alter von unter 8 Jahren befinden.

- Trennen Sie das Gerät nach jeder Benutzung und vor jeder Reinigung vom Stromnetz. Vor der nächsten Benutzung müssen alle Geräteteile trocken sein.
- Es darf nur eine geeignete Steckdose oder Gerätesteckdose verwendet werden.

Wir freuen uns, dass Sie sich für dieses Gerät von Tefal entschieden haben.

Tefal behält sich das Recht vor, im Interesse des Verbrauchers Änderungen der technischen Eigenschaften und der Bestandteile vorzunehmen.

Immer

- Lesen Sie bitte die Gebrauchsanleitung sorgfältig durch und bewahren Sie diese griffbereit auf.
- Wenn das Gerät in der Mitte des Tisches benutzt wird, darf es sich nicht in Reichweite von Kindern befinden.
- Überprüfen Sie, ob das Gerät stabil steht, bevor Sie es verwenden.
- Im Falle einer Verbrennung, kühlen Sie diese sofort mit kaltem Wasser und rufen Sie einen Arzt, wenn erforderlich.
- Die Kochdämpfe können für Tiere mit einem besonders empfindlichen Atemsystem wie Vögel eine Gefahr darstellen. Vogelhaltern wird empfohlen, die Tiere vom Kochplatz entfernt zu halten.
- Benutzen Sie stets einen Spatel aus Plastik oder Holz, um die Beschichtung der Kochplatte nicht zu beschädigen.
- Benutzen Sie das Gerät nie, wenn es leer ist.
- Jeder Eingriff, außer der im Haushalt üblichen Reinigung und Wartung durch den Kunden, muss durch einen autorisierten Service Partner erfolgen.
- Stellen Sie das Gerät nie unter leicht entflammable Gegenstände (z.B. Vorhänge, Gardinen, etc.)
- Sollten Teile des Gerätes in Brand geraten, versuchen Sie nicht die Flammen mit Wasser zu löschen. Ziehen Sie den Netzstecker und ersticken Sie die Flammen mit einem feuchten Tuch.
- Ziehen Sie niemals den Stecker an der Zuleitung aus der Steckdose.
- Bewegen Sie das Gerät nicht so lange es heiß ist.
- Stecken Sie die Zuleitung zuerst in das Gerät (abhängig vom Modell) und dann in die Steckdose.
- Wenn eine abnehmbare Zuleitung beschädigt ist, muss diese durch eine originale Zuleitung ersetzt werden, die beim Hersteller oder einem autorisierten Servicepartner erhältlich ist.
- Um Unfälle zu vermeiden, muss eine beschädigte Zuleitung des Gerätes durch einen autorisierten Servicepartner oder eine ähnlich qualifizierte Person ersetzt werden. Es darf ausschließlich die originale Zuleitung verwendet werden.
- Legen Sie keine Küchenhelfer oder andere Gegenstände auf die Kochfläche des Gerätes.
- Ziehen Sie die Netzschur zunächst aus der Steckdose und dann (abhängig vom Gerät) aus dem Gerät. Lassen Sie das Gerät abkühlen. Das Gerät ist nicht spülmaschinengeeignet.
- Um eine Beschädigung der Platte zu vermeiden: Verwenden Sie diese nur für ihren Verwendungszweck (Bsp.: Stellen Sie sie nicht in einen Ofen, auf eine Gasherplatte oder eine elektrische Herdplatte,...).
- Verwenden Sie nur die mitgelieferte oder bei einem autorisierten Kundendienst erworbene Platte.
- Waschen Sie die Platte vor der ersten Nutzung (siehe Absatz nach „Verwendung“), geben Sie etwas Öl auf die Platte und reiben Sie sie mit einem weichen Küchentuch ab.
- Achten Sie auf die Positionierung des Stromkabels mit oder ohne Verlängerungskabel und treffen Sie alle erforderlichen Vorkehrungen, so dass die Bewegungsfreiheit der Gäste bei Tisch nicht beeinträchtigt wird und sich niemand darin verfängt.

Niemals

- Das Gerät niemals am Stromkreislauf lassen, wenn es nicht in Betrieb ist.
- Zur Vermeidung einer Überhitzung des Gerätes darf dieses nicht in Ecken oder an einer Wand aufgestellt werden.
- Das Gerät darf nicht direkt auf empfindliche Unterlagen (Glastisch, Tischtuch, lackierte Möbel, etc.) oder auf weiche Unterlagen gestellt werden.
- Platzieren Sie das Gerät nicht auf oder in der Nähe von rutschigen oder heißen Oberflächen. Führen Sie das Netzkabel niemals über scharfe Kanten oder einer Wärmequelle wie Kochplatten oder einen Gasherd.
- Schneiden Sie nicht direkt auf der Platte.
- Stellen Sie die heiße Platte nicht auf eine instabile Oberfläche, halten Sie sie nicht unter Wasser.
- Wenn das Gerät in Betrieb ist, darf es nicht verschoben werden.
- Legen Sie nie Aluminiumfolie oder sonstige Gegenstände zwischen die Platte und das Gargut.
- Grillen Sie keine in Alufolie gewickelten Speisen.
- Um Beschädigungen Ihres Produkts zu vermeiden, bereiten Sie niemals flambierte Rezepte darauf zu.
- Verwenden Sie keine Metallschwämme und kein Scheuerpulver, um die Kochflächen nicht zu beschädigen.
- Die Fettauffangschale darf während des Betriebs nicht entfernt werden.
- Lassen Sie das Gerät vor dem Entleeren der Fettauffangschale abkühlen, falls diese während des Garvorgangs überzulaufen droht.

Ratschläge / Informationen

- Für Ihre Sicherheit entspricht dieses Produkt allen gängigen Standards (Niederspannungsrichtlinie, elektromagnetische Verträglichkeit, Lebensmittelverordnung, Umweltschutz,...).
- Bei der ersten Verwendung kann es zu leichter Geruchs- oder Rauchbildung kommen. Öffnen Sie in diesem Fall das Fenster und warten Sie bis Sie keine Geruchs- und Rauchentwicklung mehr feststellen können.
- Lebensmittel, die mit Gegenständen in Berührung kommen, die dieses Symbol  tragen, dürfen nicht mehr verzehrt werden.
- Wenn das Gerät nicht korrekt zusammen gebaut ist, verhindert ein Sicherheitssystem, dass das Gerät in Betrieb genommen werden kann.

Inbetriebnahme

- Lassen Sie das Gerät etwa 10-15 Minuten auf der Position max. vorheizen **4**.
- Nach dem Vorheizen kann das Gerät verwendet werden.
- Stellen Sie das Thermostat auf die Position Ihrer Wahl **5**.
- Garen Sie alles, bis der gewünschte Gargrad erreicht ist.

Nach der Benutzung

- Stellen Sie das Thermostat auf die Position Min. **- 7**.
- Ziehen Sie den Netzstecker und lassen Sie das Gerät mindestens 2 Stunden abkühlen bevor Sie es reinigen **- 8 - 9 - 10**.
- Die Platte und der Gerätekörper werden mit einem Schwamm, warmem Wasser und Spülmittel gereinigt **- 12**.
- Die Platte, der Kunststoffsockel und die Abtropfschale können im Geschirrspüler gereinigt werden **- 11**.
- Das Bedien-Panel und das Stromkabel sind nicht spülmaschinentauglich **- 13**.



Denken Sie an den Schutz der Umwelt!

- ① Ihr Gerät enthält wertvolle Rohstoffe, die wieder verwertet werden können.
- ➔ Geben Sie Ihr Gerät deshalb bitte bei einer Sammelstelle Ihrer Stadt oder Gemeinde ab.

SAFETY INSTRUCTIONS

IMPORTANT SAFEGUARDS

- This appliance must not be used outside.
- This appliance is intended for domestic household use only. It is not intended to be used in the following applications, and the guarantee will not apply for:
 - staff kitchen areas in shops, offices and other working environments;
 - farm houses;
 - by clients in hotels, motels and other residential type environments;
 - bed and breakfast type environments.
- This appliance is not intended for use by persons (including children) with reduced physical, sensory or mental capabilities, or lack of experience and knowledge, unless they have been given supervision or instruction concerning use of the appliance by a person responsible for their safety.

Children should be supervised to ensure that they do not play with the appliance.
-  Accessible surface temperatures can be high when the appliance is operating.
- Remove all packaging materials, stickers and

accessories from the inside and the outside of the appliance.

- Fully unwind the power cord.
- Make sure that the electric power supply is compatible with the power rating and voltage indicated on the bottom of the appliance.
- Any connection error may cause irreversible damage and will invalidate your guarantee.
- Given the diverse standards in effect, if the appliance is used in a country other than that in which it is purchased, have it checked by an Approved Service Centre.
- Always plug the appliance into a socket outlet with an earth connection.
- If it is necessary to use an extension lead ensure that it is of suitable construction and power rating, with an earth connection; take all necessary precautions to prevent anyone tripping over an extension cord.
- If the power cord is damaged, it must be replaced at a Tefal approved service centre.
- The power supply cord should be regularly examined for signs of damage, and if the cord is damaged, the appliance must not be used.
- This appliance is not intended to be operated

by means of an external timer or separate remote-control system.

- Never leave the appliance unattended when in use.
- Never immerse the power cord or control box in water or any other liquid.
- This appliance can be used by children aged from 8 years and above and persons with reduced physical, sensory or mental capabilities or lack of experience and knowledge if they have been given supervision or instruction concerning use of the appliance in a safe way and understand the hazards involved. Children shall not play with the appliance. Children under the age of 8 years should not use this appliance unless continuous supervision by a responsible adult is given. Cleaning and user maintenance shall not be made by children unless they are older than 8 years and supervised.

Keep the appliance and its cord out of reach of children less than 8 years.

- The mobile connector plug must be removed before cleaning the device, and the connector must be dried well before the device is used again.

● You must only use the appropriate mobile plug or mobile connector plug.

Thank you for buying this Tefal appliance.

Tefal has an ongoing policy of research and development and may modify these products without prior notice.

Do

- Read the instructions carefully, common to different versions depending on the accessories supplied with your appliance, and keep them within reach.
- If the appliance is used in the centre of the table, keep it out of the reach of children.
- Make sure the device is placed in a stable position before using it.
- If an accident occurs, rinse the burn immediately with cold water and call a doctor if necessary.
- Cooking fumes may be dangerous for animals which have a particularly sensitive respiratory system, such as birds. We advise bird owners to keep them away from the cooking area.
- Always use a wooden or plastic spatula to avoid damaging the cooking plate.
- In order to avoid deterioration of the plate, use it only as it was designed to be used (for example, do not place it in an oven or on a stove, whether it be gas or electric).
- Use only the plate provided with the device or a plate bought at an authorized Service Centre.
- Before first use, wash the plate (see paragraph After Use), pour a small amount of oil on it and dry with a soft cloth.
- Be careful where you place the electric power cord, whether you use an extension or not. Take all the necessary precautions in order not to hinder people from moving around the table, so that nobody gets tangled or trips over the cord.

Do not

- Never leave the appliance unattended when plugged in or in use.
- To prevent the appliance from overheating, do not place it in a corner or against a wall.
- Never place the appliance directly on a fragile surface (glass table, tablecloth, varnished furniture, etc.) or on a soft surface such as a tea-towel.
- Never place the appliance on or near hot or slippery surfaces; never leave the cord hanging over a heat source (hotplates, gas stove, etc.).
- Do not place cooking utensils on the cooking surfaces of the appliance.
- Never use a knife directly over the plate.
- Do not place the plate on a fragile surface or under water when it is hot.
- Do not move the appliance when in use.
- Do not use aluminium foil or other objects between the plate and the food being cooked.
- Do not cook food in aluminium foil.
- To avoid spoiling your product, do not use flambé recipes in connection with it at any time.
- Do not use metal scourers or scouring powders to avoid damaging the cooking surface.
- Do not remove the grease collector tray during cooking.
- If the grease collector tray gets filled during cooking, let the contents cool before emptying it.

Advice / information

- For your safety, this appliance conforms to all applicable standards and regulations (Low Voltage Directive, Electromagnetic Compatibility, Food Compliant Materials, Environment, ...).
- On first use, there may be a slight odour and a little smoke.
- Do not consume foodstuff that comes into contact with the parts marked with  logo.
- If the electrical box is incorrectly positioned, the safety system will prevent the appliance from working.
- The device will be ready for use once it is preheated.

EN

Using

- Preheat the device for about 10-15 minutes at maximum temperature - **4**.
- Once the device is preheated, it will be ready for use.
- Fix the thermostat according to the heat level you wish - **5**.
- Cook according to taste.

After use

- Place the thermostat in the min. position - **7**.
- Unplug the appliance. Leave it to cool down for at least two hours before cleaning - **8 - 9 - 10**.
- Clean the plate and the body of the device with a sponge, hot water and a dishwashing agent - **12**.
The plate, the plastic base and the collector tray can go in the automatic dishwasher - **11**.
Do not put the control unit and its power supply cable in the dishwasher - **13**.



Environment protection first!

- ① Your appliance contains valuable materials which can be recovered or recycled.
- ➔ Leave it at a local civic waste collection point.

CONSEJOS DE SEGURIDAD PRECAUCIONES IMPORTANTES

- Este aparato se ha diseñado únicamente para un uso doméstico.
- Este aparato se ha diseñado únicamente para un uso doméstico. El aparato no se ha diseñado para ser utilizado en los siguientes casos, que no están cubiertos por la garantía:
 - En zonas de cocina reservadas al personal en tiendas, oficinas y demás entornos profesionales,
 - En granjas,
 - Por los clientes de hoteles, moteles y demás entornos de tipo residencial,
 - En entornos de tipo casas de turismo rural.
- Este aparato no está previsto para ser utilizado por personas (incluso niños) cuyas capacidades físicas, sensoriales o mentales estén reducidas, o personas provistas de experiencia o de conocimiento, excepto si han podido beneficiarse si a través de una persona responsable de su seguridad, de una vigilancia o instrucciones previas referentes al uso del aparato. Hay que vigilar a los niños para asegurarse de que no juegan con el aparato.

-  La temperatura de las superficies accesibles puede aumentar cuando el aparato esté en funcionamiento.
- Retire todos los embalajes, pegatinas o accesorios tanto de dentro como de fuera del aparato.
- Desenrosque completamente el cable.
- Compruebe que la instalación eléctrica es compatible con la potencia y la tensión indicadas debajo del aparato.
- Sólo conecte el aparato a un enchufe con toma de tierra.
- Si se utiliza un prolongador eléctrico, el mismo debe ser de sección al menos equivalente y con toma de tierra incorporada; tome todas las precauciones para asegurarse que las personas no tropiezan con el cable.
- Si el cable de alimentación está dañado, tiene que sustituirlo por un cable o un conjunto especial disponible con el fabricante o en su servicio post-venta.
- El cable de alimentación debe ser verificado regularmente para detectar cualquier signo de deterioro, y si el cable está dañado, el aparato no debe ser utilizado.

- Este aparato no está destinado para ser puesto en marcha mediante un reloj exterior o un sistema de mando a distancia separado.
- No utilice nunca el aparato sin vigilancia.
- Nunca sumerja en agua el cable de alimentación ni el panel de control.
- Este electrodoméstico pueden utilizarlo niños a partir de 8 años de edad y personas con capacidades físicas, sensoriales o mentales reducidas o desprovistas de experiencia o de conocimiento, siempre que dispongan de supervisión o hayan recibido instrucciones sobre el uso seguro del electrodoméstico y entiendan los riesgos que implica. Los niños no deben jugar con el electrodoméstico. Los niños no deben ocuparse de la limpieza y el mantenimiento de usuario del electrodoméstico, salvo que sean mayores de 8 años y estén supervisados por un adulto.
Mantenga el electrodoméstico y su cable de alimentación fuera del alcance de los niños menores de 8 años.
- La toma móvil del conector debe ser retirada antes de la limpieza del aparato y

el conector debe secarse antes de utilizar de nuevo el aparato.

- Solamente se debe utilizar la toma móvil del conector apropiado.

Le agradecemos que haya comprado este aparato Tefal.

La sociedad Tefal se reserva el derecho de modificar en cualquier momento, en interés del consumidor, características o componentes de los productos.

Lo que se debe hacer

- Leer atentamente y guardar al alcance de la mano las instrucciones de este folleto, comunes a las diferentes versiones según los accesorios suministrados con el aparato.
- Si se utiliza el aparato en el centro de la mesa, ponerlo fuera del alcance de los niños.
- Verificar que el aparato esté bien estable antes de su utilización.
- Si se produce un accidente, deje correr agua fría inmediatamente sobre la quemadura y acuda a un médico si fuera necesario.
- Los humos causados por la cocción pueden ser peligrosos para los animales que tengan un sistema respiratorio particularmente sensible, como los pájaros. Aconsejamos a los propietarios de pájaros que los alejen del lugar donde se realiza la cocción.
- Para preservar el revestimiento de la placa de cocción, utilizar siempre una espátula de plástico o madera.
- Sólo utilice las placas suministradas con el aparato o adquiridas en el Centro de Servicio Aprobado.
- Para evitar deteriorar la placa: Utilizarla únicamente como ella ha sido diseñada (ej.: no ponerla dentro de un horno, en el gas o en una placa eléctrica...).
- No usar más que la placa con la que viene provisto el aparato o adquirirla en un centro de servicios autorizado.
- Durante la primera utilización, lavar la placa (seguir el apartado después de la utilización) verter un poco de aceite en la placa y secarla con un trapo suave.
- Vigile la colocación del cable con o sin alargador, tomar todas las precauciones necesarias para no molestar la circulación de los invitados alrededor de la mesa de manera que nadie se trabe dentro.

Lo que debe cuidar para evitar riesgos

- No conecte nunca el aparato cuando no lo esté utilizando.
- Para evitar el sobrecalentamiento del aparato, no lo coloque en una esquina o contra la pared.
- No coloque nunca el aparato directamente sobre un soporte frágil (mesa de cristal, mantel, mueble barnizado...) o sobre un soporte blando, tipo mantel de plástico.
- No coloque el aparato encima o cerca de superficies resbaladizas o calientes. No deje nunca el cable encima de una fuente de calor (placas de cocción, cocina de gas...).
- No ponga utensilios de cocción a calentar sobre el aparato.
- No cortar directamente sobre la placa.
- No poner la placa caliente sobre una superficie frágil o bajo el agua.
- No desplace el aparato durante su utilización.
- No colocar nunca papel de aluminio o cualquier otro objeto entre la placa o la rejilla y los alimentos a cocer.
- No cocine alimentos envueltos en papel de aluminio.

- A fin de evitar cualquier deterioro de su producto, nunca realice ninguna receta flambeada encima del mismo.
- No utilizar nunca una esponja metálica o polvos abrasivos para no estropear la superficie de cocción.
- No quitar el depósito de recuperación de grasas durante la cocción.
- Si el depósito del recuperador de grasas está lleno durante la cocción, dejar enfriar el producto antes de vaciarlo.

Consejos / información

- Para su seguridad, este aparato es conforme a las normas y reglamentaciones aplicables (Directivas Baja Tensión, Compatibilidad Electromagnética, Materiales en contacto con alimentos, Medio Ambiente...).
- En la primera utilización, podrá producirse un ligero desprendimiento de olor y de humo durante los primeros minutos.
- Cualquier alimento sólido o líquido que entre en contacto con piezas marcadas con el logo  no podrá ser consumido.
- Si el panel de control está posicionado incorrectamente, el sistema de seguridad impedirá el funcionamiento del aparato.
- Después del precalentamiento, el aparato está preparado para ser utilizado.

Utilización

- Dejar precalentar el aparato durante cerca de 10-15 minutos en la posición máx **4**.
- Después del precalentamiento, el aparato está preparado para ser utilizado.
- Regular el termostato en la posición de su elección - **5**.
- Dejar cocer según el grado de cocción deseado

Después de la utilización

- Colocar el termostato sobre la posición mini - **7**.
- Desenchufar el cable del sector, dejar enfriar el aparato durante al menos 2 horas antes de limpiarlo - **8 - 9 - 10**.
- Limpiar la placa y el cuerpo del aparato con una esponja, con agua caliente y con líquido para lavar los platos - **12**.
La placa, la base de plástico y el exprimidor pueden pasar al lavavajillas - **11**.
La caja de mando y el cable no se pueden introducir en el lavavajillas - **13**.



ij Participe en la conservación del medio ambiente !!

① Su electrodoméstico contiene materiales recuperables y/o reciclables.

➔ Entréguelo al final de su vida útil, en un Centro de Recogida Específico o en uno de nuestros Servicios Oficiales Post Venta donde será tratado de forma adecuada.

CONSELHOS DE SEGURANÇA

CONSELHOS IMPORTANTES

- É proibida a utilização deste aparelho no exterior.
- Este aparelho foi concebido apenas para uma utilização doméstica. Não foi concebido para ser utilizado nos casos seguintes, que não estão cobertos pela garantia:
 - Em cantos de cozinha reservados aos funcionários nas lojas, escritórios e outros ambientes profissionais,
 - Em quintas,
 - Pelos clientes de hotéis, motéis e outros ambientes de carácter residencial,
 - Em ambientes do tipo quartos de hóspedes.
- Este aparelho não foi concebido para ser utilizado por pessoas (incluindo crianças) cujas capacidades físicas, sensoriais ou mentais se encontram reduzidas, ou por pessoas com falta de experiência ou conhecimento, a não ser que tenham sido devidamente acompanhadas e instruídas sobre a correcta utilização do aparelho, pela pessoa responsável pela sua segurança. É importante vigiar as crianças por forma a

garantir que as mesmas não brinquem com o aparelho.

-  A temperatura das superfícies acessíveis pode subir quando o aparelho estiver a funcionar.
- Retire todas as embalagens, autocolantes ou acessórios tanto no interior como no exterior do aparelho.
- Desenrole o cabo por completo.
- Certifique-se que a instalação eléctrica é compatível com a potência e a tensão indicadas por baixo do aparelho.
- O aparelho apenas deve ser ligado a uma tomada com terra incorporada.
- Se utilizar uma extensão eléctrica, a secção da mesma deve ser pelo menos equivalente e com tomada de terra incorporada; tomar as devidas precauções para ninguém tropeçar.
- Se o cabo de alimentação se encontrar de alguma forma danificado, deverá ser substituído por um cabo ou um conjunto especial disponível junto do fabricante ou do Serviço de Assistência Técnica autorizado.
- O cabo de alimentação deve ser verificado regularmente por forma a detectar qualquer sinal de deterioração e, caso o cabo de

alimentação se encontre de alguma forma danificado, o aparelho não deve ser utilizado.

- Este aparelho não se destina a ser colocado em funcionamento por meio de um temporizador exterior ou de um sistema de controlo à distância separado.
- Nunca utilize o aparelho sem vigilância.
- Nunca coloque o cabo, nem o painel de comandos dentro de água.
- O aparelho pode ser usado por crianças com mais de 8 anos de idade e por pessoas com capacidades físicas, sensoriais e mentais reduzidas ou falta de experiência e conhecimentos, se tiverem recebido supervisão ou instruções relativamente ao uso do aparelho com segurança e compreendam os perigos envolvidos. As crianças não podem brincar com o aparelho. A limpeza e manutenção a realizar pelo utilizador não pode ser efectuada por crianças, a menos que estas tenham mais de 8 anos e sejam supervisionadas.

Mantenha o aparelho e o respectivo cabo de alimentação fora do alcance de crianças com menos de 8 anos de idade.

- A parte amovível da ficha deve ser retirada antes da limpeza do aparelho e a ficha deve ser seca antes de utilizar novamente o aparelho.
- Só deve ser utilizada a parte amovível ou a parte amovível da ficha adequada.

Parabéns por ter adquirido este aparelho Tefal.

A Tefal reserva-se o direito de alterar a qualquer altura, no interesse do consumidor, as características ou componentes dos seus produtos.

A fazer

- Leia com atenção o manual de instruções e guarde-o para futuras utilizações. Este manual é comum às diferentes versões, consoante os acessórios entregues com o seu aparelho.
- Caso o aparelho seja utilizado no centro da mesa, mantenha-o fora do alcance das crianças.
- Verifique se o aparelho está numa posição estável antes da utilização.
- Em caso de acidente, passe imediatamente a queimadura por água fria e consulte um médico caso seja necessário.
- Os fumos de cozedura podem ser perigosos para os animais com um sistema respiratório particularmente sensível, como os pássaros. Aconselhamos os proprietários de pássaros a afastá-los do local de cozedura.
- Para preservar o revestimento da placa de cozedura, utilize sempre uma espátula de plástico ou madeira.
- Por forma a não danificar a placa: Utilize-a apenas para aquilo que foi concebida (ex. não a colocar num forno, num bico de gás ou numa placa eléctrica...).
- Utilizar apenas a placa fornecida com o aparelho ou adquirida num Serviço de Assistência Técnica autorizado.
- Quando da primeira utilização, lave a placa (siga o parágrafo após utilização) deite um pouco de óleo e limpe-a com um pano macio.
- Tenha cuidado com a colocação do cabo com ou sem extensão, tome todas as precauções necessárias a fim de não interferir com a circulação dos convidados à volta da mesa para que ninguém tropece.

A não fazer

- Nunca ligue o aparelho se não estiver a ser utilizado.
- Para evitar o sobreaquecimento do aparelho, não o instale num canto ou contra uma parede.
- Nunca coloque o aparelho directamente sobre um suporte delicado (mesa de vidro, toalha, móvel envernizado...) ou sobre um suporte mole, do tipo toalha plástica.
- Não coloque o aparelho em cima ou perto de superfícies escorregadias ou quentes; não deixe o cabo de alimentação pendurado por cima de uma fonte de calor, placas eléctricas ou fogão a gás...).
- Não coloque utensílios de cozedura sobre as superfícies de cozedura do aparelho.
- Não corte directamente sobre a placa.
- Não coloque a placa quente sobre uma superfície frágil ou debaixo de água.
- Não desloque o aparelho no decorrer da sua utilização.
- Nunca coloque papel alumínio ou qualquer outro objecto entre a placa e os alimentos a cozinhar.
- Não cozinhe alimentos envolvidos em papel alumínio.
- Para evitar a degradação do seu aparelho, não realize receitas flambeadas no mesmo.

- Nunca utilize esponjas metálicas nem pó de arear por forma a não danificar a superfície de cozedura.
- Não retire a gaveta de recolha de gordura durante a cozedura.

- Se a gaveta de recolha de gordura ficar cheia durante a cozedura, deixe o aparelho arrefecer antes de o esvaziar.

Conselho / informação

- Para sua segurança, este aparelho está em conformidade com as normas e regulamentações aplicáveis (Directivas de Baixa Tensão, Compatibilidade Electromagnética, Materiais em contacto com os alimentos, Ambiente...).
- Aquando da primeira utilização, pode ocorrer uma ligeira libertação de cheiro e de fumo.
- Qualquer alimento sólido ou líquido que entre em contacto com as peças marcadas com o

símbolo  não deverá ser consumido.

- Se o painel de comandos não se encontrar correctamente colocado, o sistema de segurança impedirá o funcionamento do aparelho.
- Após o pré-aquecimento, o aparelho está pronto a ser utilizado.

PT

Utilização

- Deixe o aparelho pré-aquecer durante cerca de 10-15 minutos na posição máx **4**.
- Após o pré-aquecimento, o aparelho está pronto a ser utilizado.
- Regule o termóstato para a posição desejada - **5**.

- Deixe cozer segundo o grau de cozedura pretendido.

Após utilização

- Coloque o termóstato na posição mini - **7**.
- Desligue o cabo da tomada e deixe arrefecer o aparelho pelo menos 2 horas antes da limpeza - **8 - 9 - 10**.

- Limpe a placa e o corpo do aparelho com uma esponja, água quente e detergente para a loiça - **12**.

A placa, a base plástica e o recipiente de recolha de sucos podem ser lavados na máquina de lavar loiça - **11**.

A caixa de controlo e o seu cabo não devem ser lavados na máquina de lavar loiça - **13**.



Protecção do ambiente em primeiro lugar!

- ① O seu produto contém materiais que podem ser recuperados ou reciclados.
- ➔ Entregue-o num ponto de recolha para possibilitar o seu tratamento.

CONSIGLI DI SICUREZZA PRECAUZIONI IMPORTANTI

- L'apparecchio è vietato all'esterno.
- Questo apparecchio è stato concepito per uso unicamente domestico.
Non è stato ideato per essere utilizzato nei seguenti casi, che restano esclusi dalla garanzia:
 - in angoli cottura riservati al personale nei negozi,
 - negli uffici e in altri ambienti professionali,
 - nelle fabbriche,
 - dai clienti di alberghi, motel e altre strutture ricettive residenziali,
 - in ambienti tipo camere per vacanze.
- Questo apparecchio non dovrebbe essere utilizzato da persone (compresi i bambini) le cui capacità fisiche, sensoriali o mentali sono ridotte, o da persone prive di esperienza o di conoscenza, tranne se hanno potuto beneficiare, tramite una persona responsabile della loro sicurezza, di una supervisione o di istruzioni preliminari relative all'utilizzo dell'apparecchio. È opportuno sorvegliare i bambini per assicurarsi che non giochino con l'apparecchio.

-  La temperatura delle superfici accessibili può essere elevata quando l'apparecchio è in funzione.
- Togliere tutti gli imballi, adesivi o vari accessori sia all'interno che all'esterno dell'apparecchio.
- Svolgere completamente il cavo.
- Verificare che l'impianto elettrico sia compatibile con la potenza e la tensione indicate sotto l'apparecchio.
- Collegare l'apparecchio solamente ad una presa con messa a terra incorporata.
- Se viene utilizzata una prolunga, quest'ultima deve presentare almeno una sezione equivalente ed essere dotata di messa a terra integrata; prendere tutte le precauzioni necessarie perché non rappresenti un ostacolo.
- Se il cavo d'alimentazione è danneggiato, deve essere sostituito con un cavo o un kit speciale disponibile presso il fabbricante o il suo servizio post-vendita.
- Il cavo d'alimentazione deve essere verificato regolarmente per rilevare qualsiasi segno di deterioramento, e se il cavo è danneggiato, l'apparecchio non deve essere usato.

- Questo apparecchio non è destinato a essere messo in funzione per mezzo di un timer esterno o di un sistema di comando a distanza separato.
- Non utilizzare mai l'apparecchio senza sorvegliarlo.
- Non immergere mai in acqua il cavo, né la scatola di comando.
- Questo apparecchio può essere utilizzato da bambini dagli 8 anni in su e da persone le cui capacità fisiche, sensoriali o mentali sono ridotte o da persone prive di esperienza o di conoscenza, purché possano beneficiare di sorveglianza o di istruzioni preliminari relative all'uso dell'apparecchio e comprendano i pericoli implicati. Evitare che i bambini giochino con l'apparecchio. Le operazioni di pulizia e manutenzione devono essere svolte unicamente da bambini dagli 8 anni in su. Tenere l'apparecchio e il relativo cavo di alimentazione fuori della portata dei bambini di età inferiore agli 8 anni.
- Ritirare la presa mobile del connettore prima di pulire l'apparecchio; inoltre è

necessario asciugare il connettore prima di usare di nuovo l'apparecchio.

- Utilizzare esclusivamente la presa mobile o la presa mobile del connettore appropriato.

Grazie per aver acquistato questo apparecchio Tefal.

La società Tefal si riserva il diritto di modificare in qualsiasi momento, nell'interesse del consumatore, caratteristiche o componenti di questo prodotto.

Cosa fare

- Leggere attentamente e tenere a portata di mano le istruzioni del presente foglietto illustrativo; esse fanno parte delle diverse versioni di accessori forniti insieme al vostro apparecchio.
- Se l'apparecchio è usato al centro del tavolo, metterlo fuori dalla portata dei bambini.
- Controllare che l'apparecchio sia posizionato in modo stabile prima di utilizzarlo.
- Nel caso di incidente, sciacquare immediatamente la scottatura con acqua fredda e chiamare un medico se necessario.
- I fumi di cottura possono essere pericolosi per gli animali con un sistema di respirazione particolarmente sensibile, come gli uccelli. Consigliamo di allontanare gli uccelli dal luogo di cottura.
- Per preservare il rivestimento della piastra di cottura, utilizzare sempre una spatola di plastica o di legno.
- Per evitare di deteriorare la piastra: utilizzare la piastra esclusivamente nelle modalità previste dal prodotto (es.: non posizionarla in forno, su un fornello o su una piastra elettrica...)
- Utilizzare soltanto la piastra fornita con l'apparecchio o una piastra acquistata presso un centro autorizzato.
- Al momento del primo utilizzo, lavare la piastra (seguire il paragrafo sull'utilizzo) versare un po' d'olio sulla piastra e strofinare con un panno morbido.
- Controllare il posizionamento del cavo con o senza prolunga, prendere tutte le precauzioni necessarie al fine di non intralciare i movimenti dei commensali intorno alla tavola per evitare disagi.

Cosa non fare

- Non collegare mai l'apparecchio quando non viene utilizzato.
- Per evitare il surriscaldamento dell'apparecchio, non metterlo in un angolo o contro il muro.
- Non mettere mai direttamente l'apparecchio su un supporto fragile (tavolo di vetro, mobile verniciato...) o su un supporto morbido, come per esempio una tovaglia di gomma.
- Non appoggiare l'apparecchio su di una superficie scivolosa o calda, o vicino ad essa. Non lasciare mai il cavo pendente sopra una fonte di calore (piastre di cottura, fornelli a gas ecc.).
- Non mettere utensili da cucina a riscaldare sopra l'apparecchio.
- Non tagliare direttamente gli alimenti sulla piastra di cottura.
- Non posare la piastra calda su una superficie fragile o sotto l'acqua.
- Non spostare l'apparecchio durante il suo utilizzo.
- Non interporre mai un foglio di alluminio né qualsiasi altro oggetto tra la piastra e gli alimenti da cuocere.
- Non cuocete al cartoccio.

- Per evitare l'usura del vostro prodotto non utilizzarlo per realizzare ricette flambées.
- Non usare mai spugnette metalliche, né polveri abrasive per non danneggiare la superficie di cottura.
- Non togliere il cassetto di recupero dei grassi durante la cottura.
- Se il cassetto di recupero dei grassi si riempie durante la cottura, far raffreddare il prodotto prima di svuotarlo.

Consigli / informazioni

- Per la vostra sicurezza, questo prodotto è conforme alle norme in vigore (Direttiva Basso Voltaggio, Compatibilità elettromagnetica, Materiali compatibili con il cibo, Ambiente,...).
- Al primo utilizzo, si può produrre un leggero odore o fumo per i primi minuti.
- Gli alimenti solidi o liquidi venuti a contatto con le parti contrassegnate dal logo  non possono essere consumati.
- Se la scatola elettrica non è posizionata correttamente, il sistema di sicurezza impedirà il funzionamento.
- Dopo il preriscaldamento l'apparecchio è pronto all'uso.

Utilizzo

- Far preriscaldare l'apparecchio per circa 10-15 minuti in posizione max **4**.
- Dopo il preriscaldamento l'apparecchio è pronto all'uso.
- Regolare il termostato sulla posizione desiderata - **5**.
- Lasciare cuocere secondo il grado di cottura desiderato.
- Thermo-Spot™: a caldo, il simbolo Thermo-Spot™ diviene completamente rosso - **5**.

Dopo l'utilizzo

- Mettere il termostato sulla posizione min. - **7**.
- Prima della pulizia, scollegare il cavo dalla corrente di rete e lasciare raffreddare l'apparecchio almeno 2 ore - **8 - 9 - 10**.
- Pulire la piastra e il corpo dell'apparecchio con una spugna, dell'acqua calda e del detersivo per piatti - **12**.
- La piastra, la base di plastica e la vaschetta raccogli sughì possono passare nella lavastoviglie - **11**.
- La scatola di comando e il cavo non vanno nella lavastoviglie - **13**.



Partecipiamo alla protezione dell'ambiente !

- ① Il vostro apparecchio è composto da diversi materiali che possono essere riciclati.
- ➔ Lasciatelo in un punto di raccolta o presso un Centro Assistenza Autorizzato.

ΟΔΗΓΙΕΣ ΑΣΦΑΛΕΙΑΣ

ΣΗΜΑΝΤΙΚΕΣ ΠΡΟΦΥΛΑΞΕΙΣ

- Η συσκευή αυτή απαγορεύεται να χρησιμοποιείται σε εξωτερικούς χώρους.
- Η συσκευή αυτή προορίζεται αποκλειστικά για οικιακή χρήση. Δεν έχει σχεδιαστεί για χρήση στις ακόλουθες περιπτώσεις, οι οποίες δεν καλύπτονται από την εγγύηση:
 - σε χώρους - κουζίνα που προορίζονται για το προσωπικό καταστημάτων, γραφείων και άλλων επαγγελματικών χώρων,
 - σε αγροκτήματα,
 - από πελάτες ξενοδοχείων, μοτέλ και άλλων χώρων διαμονής,
 - σε χώρους τύπου ενοικιαζόμενων δωματίων.
- Η συσκευή αυτή δεν προορίζεται για χρήση από άτομα (συμπεριλαμβανομένων των παιδιών) με μειωμένες φυσικές, αισθητήριες ή διανοητικές ικανότητες, ή από άτομα χωρίς εμπειρία ή γνώση, εκτός εάν τελούν υπό την επίβλεψη ατόμου υπεύθυνου για την ασφάλειά τους ή έχουν πρωτίτερα λάβει από αυτό οδηγίες σχετικά με τη χρήση της συσκευής. Τα παιδιά πρέπει να βρίσκονται υπό επίβλεψη προκειμένου να διασφαλιστεί ότι δεν θα χρησιμοποιήσουν τη συσκευή ως παιχνίδι.

-  Η θερμοκρασία των προσβάσιμων επιφανειών μπορεί να είναι υψηλή ενώ η συσκευή βρίσκεται σε λειτουργία.
- Απομακρύνετε όλα τα υλικά συσκευασίας, αυτοκόλλητα ή άλλα αντικείμενα τόσο από το εσωτερικό, όσο και από το εξωτερικό μέρος της συσκευής.
- Ξετυλίξτε εντελώς το καλώδιο.
- Βεβαιωθείτε ότι η ηλεκτρική εγκατάσταση είναι συμβατή με την ισχύ και την τάση που αναγράφονται κάτω από τη συσκευή.
- Συνδέετε τη συσκευή μόνο σε παροχή ρεύματος που διαθέτει γείωση.
- Αν χρησιμοποιείτε καλώδιο επέκτασης, αυτό θα πρέπει να είναι διατομής τουλάχιστον ισοδύναμης και να διαθέτει ενσωματωμένη γείωση. Λάβετε όλες τις απαραίτητες προφυλάξεις ώστε να μην εγκλωβιστεί κανείς ανάμεσα στο καλώδιο.
- Αν το καλώδιο τροφοδοσίας έχει υποστεί ζημιά, θα πρέπει να αντικατασταθεί από ένα καινούριο καλώδιο ή από ένα ειδικό σετ που διατίθεται από τον κατασκευαστή ή από το κέντρο σέρβις του.
- Το καλώδιο τροφοδοσίας θα πρέπει να ελέγχεται τακτικά ώστε να εντοπίζεται οποιοδήποτε σημάδι φθοράς, και αν το καλώδιο έχει υποστεί ζημιά, η συσκευή δεν θα πρέπει να χρησιμοποιείται.

- Η συσκευή αυτή δεν προορίζεται να τίθεται σε λειτουργία μέσω ενός εξωτερικού χρονοδιακόπτη ή μέσω ανεξάρτητου συστήματος τηλεχειρισμού.
- Μην χρησιμοποιείτε ποτέ τη συσκευή χωρίς επίβλεψη.
- Μην βυθίζετε ποτέ καλώδιο, ή το μηχανισμό ελέγχου σε νερό.
- Η συσκευή αυτή μπορεί να χρησιμοποιηθεί από παιδιά μεγαλύτερα των 8 ετών και από άτομα χωρίς εμπειρία ή γνώση ή με μειωμένες φυσικές, αισθητήριες ή διανοητικές ικανότητες εφόσον έχουν εκπαιδευτεί και έχουν λάβει σχετικές οδηγίες όσον αφορά την ασφαλή χρήση της συσκευής και έχουν κατανοήσει τους κινδύνους που εγκυμονεί. Τα παιδιά δεν πρέπει να παίζουν με τη συσκευή. Ο καθαρισμός και η συντήρηση που πραγματοποιούνται από τον χρήστη δεν πρέπει να εκτελούνται από παιδιά, εκτός αν αυτά είναι 8 ετών ή μεγαλύτερα και βρίσκονται υπό επίβλεψη. Φυλάσσετε τη συσκευή και το καλώδιό της μακριά από παιδιά μικρότερα από 8 ετών.
- Το αποσπώμενο βύσμα πρέπει να απομακρύνεται πριν το καθάρισμα της συσκευής και το βύσμα πρέπει να στεγνώνεται προτού χρησιμοποιηθεί πάλι η συσκευή.

• Πρέπει να χρησιμοποιείται αποκλειστικά το αποσπώμενο βύσμα ή άλλο κατάλληλο βύσμα.

Σας ευχαριστούμε που αγοράσατε αυτή τη συσκευή Tefal.

Η εταιρεία Tefal διατηρεί το δικαίωμα να τροποποιήσει ανά πάσα στιγμή, προς όφελος του καταναλωτή, τα χαρακτηριστικά ή τα μέρη των προϊόντων της.

Τι πρέπει να κάνετε

- Διαβάστε προσεκτικά και φυλάξτε σε σημείο εύκολα προσβάσιμο τις οδηγίες που περιέχονται σε αυτό το εγχειρίδιο, κοινές για τα διαφορετικά μοντέλα επιλέγοντας σύμφωνα με τα εξαρτήματα που παρέχονται μαζί με τη συσκευή σας.
- Εάν η συσκευή χρησιμοποιείται στο κέντρο του τραπέζιου, τοποθετήστε την μακριά από παιδιά.
- Βεβαιωθείτε ότι η συσκευή είναι σωστά σταθεροποιημένη προτού τη χρησιμοποιήσετε.
- Σε περίπτωση που προκληθεί ατύχημα, ρίξτε αμέσως κρύο νερό στο έγκαυμα και καλέστε γιατρό, αν χρειάζεται.
- Οι καπνοί από το μαγείρεμα μπορεί να είναι επικίνδυνοι για ζώα με ιδιαίτερα ευαίσθητο αναπνευστικό σύστημα, όπως για παράδειγμα τα πουλιά. Συμβουλευόμαστε τους κάτοχους των πουλιών να τα απομακρύνουν από τον χώρο μαγειρέματος.
- Για να διατηρείτε την επίστρωση της πλάκας ψησίματος σε καλή κατάσταση, χρησιμοποιείτε πάντα σπάτουλα πλαστική ή ξύλινη.
- Για την αποφυγή φθοράς της πλάκας: χρησιμοποιείτε την αποκλειστικά για το σκοπό για τον οποίο έχει σχεδιαστεί (μην την βάζετε, για παράδειγμα, στο φούρνο, πάνω σε εστία μαγειρέματος υγραερίου ή σε ηλεκτρική εστία, κλπ.).
- Χρησιμοποιείτε αποκλειστικά την πλάκα που παρέχεται μαζί με τη συσκευή ή άλλη που θα αποκτήσετε από το εξουσιοδοτημένο κέντρο τεχνικής εξυπηρέτησης.
- Κατά την πρώτη χρήση, πλύνετε την πλάκα (βλ. ενότητα: Μετά τη χρήση) ρίξτε της λίγο λάδι και αφαιρέστε το με ένα μαλακό πανί.
- Προσέχετε τη θέση του καλώδιου με ή χωρίς καλώδιο επέκτασης και λάβετε όλες τις απαραίτητες προφυλάξεις ώστε να μην εμποδίζετε την μετακίνηση των συνδαιτυμόνων γύρω από το τραπέζι με τέτοιο τρόπο ώστε κανείς να μην εγκλωβιστεί ανάμεσα στο καλώδιο.

Τι δεν πρέπει να κάνετε

- Μην βάζετε ποτέ τη συσκευή στην πρίζα εφόσον δεν χρησιμοποιείται.
- Για να αποτρέψετε την υπερθέρμανση της συσκευής, μην την τοποθετείτε σε γωνίες ή στηριγμένη σε τοίχο.
- Μην τοποθετείτε ποτέ τη συσκευή σας απευθείας πάνω σε εύθραυστα ή ασταθή στηρίγματα (γυάλινα τραπέζια, τραπέζομάντηλα, βερνικωμένα έπιπλα...) ή πάνω σε μαλακά στηρίγματα, όπως πλαστικά τραπέζομάντηλα.
- Μην τοποθετείτε τη συσκευή πάνω ή κοντά σε επιφάνειες ολισθηρές ή ζεστές. Μην αφήνετε ποτέ το καλώδιο να κρέμεται πάνω από κάποια πηγή θερμότητας (εστίες μαγειρέματος, κουζίνα υγραερίου, κλπ.).
- Μην τοποθετείτε σκεύη μαγειρέματος πάνω στις επιφάνειες μαγειρέματος της συσκευής.
- Μην κόβετε τα τρόφιμα απευθείας πάνω στην πλάκα.
- Μην τοποθετείτε τη ζεστή πλάκα πάνω σε επιφάνειες εύθραυστες ή κάτω από νερό.
- Μην μετακινείτε τη ζεστή συσκευή κατά τη χρήση της.
- Μην τοποθετείτε ποτέ αλουμινόχαρτο ή οποιοδήποτε άλλο αντικείμενο ανάμεσα στην πλάκα και τα τρόφιμα που πρόκειται να μαγειρέψετε.

- Μην μαγειρεύετε στο αλουμινόχαρτο.
- Για να αποφύγετε οποιοδήποτε είδους φθορά στο προϊόν σας, μην μαγειρεύετε ποτέ συνταγές με την τεχνική φλαμπέ (φλογισμό του εδέσματος) πάνω σε αυτό.
- Μην χρησιμοποιείτε ποτέ μεταλλικά σφουγγάρια, ή καθαριστικά σε σκόνη ώστε να

- μην καταστρέψετε την επιφάνεια μαγειρέματος.
- Μην απομακρύνετε τον συρόμενο δίσκο συλλογής λίπους κατά τη διάρκεια ψησίματος.
- Αν ο συρόμενος δίσκος συλλογής λίπους γεμίσει κατά τη διάρκεια ψησίματος, αφήστε τον να κρυώσει προτού τον αδειάσετε.

Συμβουλές / πληροφορίες

- Για την ασφάλειά σας, η συσκευή αυτή είναι συμμορφωμένη με τα εφαρμοστέα πρότυπα και κανονισμούς (Οδηγίες χαμηλής τάσης, ηλεκτρομαγνητικής συμβατότητας, για τα υλικά που έρχονται σε επαφή με τροφές, για την προστασία του περιβάλλοντος, κλπ.).
- Κατά την πρώτη χρήση, ενδέχεται να προκληθεί μια ελαφρά αποδέσμευση οσμής και καπνού.

- Κάθε στερεό ή υγρό τρόφιμο που έρχεται σε επαφή με τα μέρη όπου αναγράφεται το λογότυπο  δεν πρέπει να καταναλώνεται.
- Αν ο ηλεκτρικός μηχανισμός δεν είναι σωστά τοποθετημένος, το σύστημα ασφαλείας δεν θα επιτρέψει να τεθεί η συσκευή σε λειτουργία.
- Μετά την προθέρμανση, η συσκευή είναι έτοιμη για χρήση.

Χρήση

- Αφήστε την συσκευή να προθερμανθεί για 10-15 λεπτά περίπου στην ανώτατη θέση του θερμοστάτη - **4**.
- Μετά την προθέρμανση, η συσκευή είναι έτοιμη για χρήση.

- Γυρίστε τον θερμοστάτη στη θέση που επιθυμείτε - **5**.
- Αφήστε τα τρόφιμα να ψηθούν έως το βαθμό που επιθυμείτε.

Μετά τη χρήση

- Τοποθετήστε τον θερμοστάτη στην χαμηλότερη θέση - **7**.
- Βγάλτε το καλώδιο από το ρεύμα και αφήστε τη συσκευή να κρυώσει για τουλάχιστον 2 ώρες προτού την καθαρίσετε - **8 - 9 - 10**.

- Καθαρίστε την πλάκα και το σώμα της συσκευής με σφουγγάρι, ζεστό νερό και υγρό απορρυπαντικό - **12**.

Η πλάκα, η πλαστική βάση και ο δίσκος συλλογής υγρών μπορούν να πλυθούν στο πλυντήριο πιάτων - **11**.

Το χειριστήριο και το καλώδιό του δεν μπαίνουν στο πλυντήριο πιάτων - **13**.



Ας συμβάλουμε στην προστασία του περιβάλλοντος!

① Η συσκευή σας περιέχει πολλά αξιοποιήσιμα ή ανακυκλώσιμα υλικά.

➔ Μεταφέρετε την συσκευή σας σε ένα κέντρο διαλογής, το οποίο θα αναλάβει την επεξεργασία της.

GÜVENLİK ÖNLEMLERİ ÖNEMLİ UYARILAR

- Bu cihazın dış ortamda kullanılması yasaktır.
- Bu ürün sadece ev ortamında kullanım için tasarlanmıştır. Garanti kapsamı dışında kalmasına neden olacak, aşağıdaki hallerde kullanım için tasarlanmamıştır:
 - Mağazaların personele ayrılmış mutfakları, bürolar veya mesleki amaçla kullanılan diğer alanlarda kullanım,
 - Çiftliklerde kullanım,
 - Otel, motel veya konaklama amaçlı diğer alanlarda müşteriler tarafından kullanım,
 - Pansiyonlarda kullanım,
- Bu cihaz, gözetim altında olmadıkları veya güvenliklerinden sorumlu bir kişi tarafından cihazın kullanımı ile ilgili talimat almadıkları sürece, fiziksel duyu kaybı veya zihinsel yetenekleri zayıf veya tecrübe ve bilgi yetersizliği olan kişiler tarafından (çocuklar dahil) kullanılmak üzere tasarlanmamıştır. Çocukların cihazla oynamamasına dikkat edilmelidir.

-  Ulaşılabilir olan bazı yüzeyler cihazın çalışması sırasında yüksek sıcaklık derecelerine ulaşabilir.
- Cihazınızın dışında ve içinde bulunan tüm ambalaj unsurlarını veya yapışkanları çıkarın.
- Kabloyu sonuna dek açın.
- Elektrik tesisatının, cihazınızın altında bulunan gerilim ve güç değeriyle uyumlu olduğundan emin olun.
- Cihazınızı yalnızca topraklı bir prizle kullanın.
- Uzatma kablosu kullanılması durumunda, en azından eş değere kesime ve entegre toprak prizine sahip olması gerekmektedir; kimsenin ayağına dolanmaması için gerekli önlem alınmalıdır.
- Elektrik kordonu hasar gördüğünde, imalatçı veya yetkili satıcı tarafından satılan bir kordon veya özel ünite ile değiştirilmelidir.
- Elektrik kordonu olası bir hasarın tespiti için, düzenli olarak kontrol edilmelidir, hasarlı kordon kullanılmamalıdır.
- Bu cihaz harici bir zamanlayıcı veya ayrı bir

uzaktan kumanda sistemiyle kullanılabilen şekilde tasarlanmamıştır.

- Cihazı çalışırken daima gözetiminiz altında bulundurun.
- Elektrik kordonunu, kumanda kutusunu asla su içine daldırmayın.
- Bu cihaz 8 yaş ve üzeri çocuklar ve cihaz hakkında hiçbir tecrübe veya bilgisi olmayan şahıslar tarafından, güvenliklerinden sorumlu bir kişinin gözetimi altında bulunmaları veya bu kişi tarafından cihazın kullanımını konusunda eğitilmeleri koşuluyla kullanılabilir. Çocukların cihazla oynamalarına izin verilmemelidir. Kullanıcı tarafından gerçekleştirilen temizlik ve bakım işlemlerinin, 8 yaş veya üzeri olmaması ve bir yetişkin gözetiminde bulunmaması halinde, çocuklar tarafından gerçekleştirilmesine izin verilmemelidir.

Cihazı ve kablosunu 8 yaş altındaki çocuklardan uzak tutun.

- Cihazı temizlemeden önce elektrik bağlantı ünitesinin prizini çıkarmanız gerekmektedir, kaidenin cihaz yeniden kullanılmadan önce tamamen kuruması gerekmektedir.

• Yalnızca uygun fiş kullanılmalıdır.

Bu Tefal marka cihazı satın aldığımız için teşekkür ederiz.

Şirketimiz ürünlerinin özelliklerinde veya parçalarında, uygun gördüğü herhangi bir zamanda, kullanıcıların yararına değişiklik yapma hakkını saklı tutar.

Yapılacaklar

- Bu kılavuzun cihazınızla birlikte teslim edilen aksesuarlara göre farklı versiyonlarla ortak olan talimatlarını dikkatli bir şekilde okuyun.
- Cihaz bir masanın ortasında kullanılıyorsa, çocukların ulaşamayacakları şekilde yerleştirin.
- Kullanmadan önce, cihazın dengede olduğundan emin olun.
- Kaza halinde, yanan bölgeyi derhal soğuk su altına tutun ve gerekirse doktor çağırın.
- Pişirme sırasındaki buharlar, örneğin kuşlar gibi hassas solunum sistemine sahip hayvanlar için tehlikeli olabilir. Kuşların pişirme alanının yakınında bulundurulmamalarını tavsiye ediyoruz.
- Pişirme levhasının kaplamasına zarar vermemek için, daima plastik veya tahta spatula kullanın.
- Tepsinin hasar görmemesi için: Yalnızca tasarımına uygun olarak kullanın (örn.: Fırına, gaz veya elektrik ocağı üzerine koymayın...).
- Yalnızca cihaz ile birlikte teslim edilen veya yetkili servislerden alınan tepsileri kullanın.
- İlk kullanım sırasında, tepsiyi yıkayın (kullanım sonrası paragrafına bkz.), tepsi üzerine biraz yağ dökün ve yumuşak bir bez ile silin.
- Masa çevresinde toplanan davetlilerin rahatsız olmamaları, kordonun ayaklara dolanmaması için, uzatma kablosu ve kablunun yerine dikkat edin, gerekli önlemleri alın.

Yapılmayacaklar

- Kullanılmadığı zaman, cihazın fişini asla prizde takılı bırakmayın.
- Cihazı, aşırı ısınmaması için, köşeye veya duvara dayalı olarak yerleştirmeyin.
- Cihazı asla doğrudan hassas, eğimli (cam masa, örtü, vernikli mobilya vb..) zemin üzerine veya plastik kaplı bir yüzeye yerleştirmeyin.
- Cihazı kaygan veya sıcak yüzeyler üzerine yerleştirmeyin; elektrik kordonunun bir sıcaklık kaynağı üzerine sarkmasına (pişirme tepsileri, gaz ocağı vb.) asla izin vermeyin.
- Pişirme aletlerini cihazın pişirme yüzeyleri üzerine bırakmayın.
- Doğrudan tepsi üzerinde kesmeyin.
- Sıcak tepsiyi hassas bir yüzey üzerine koymayın veya su altına tutmayın.
- Kullanımı sırasında, sıcak cihazı taşımayın.
- Levha ve rezistans arasına asla alüminyum folyo veya herhangi başka bir nesne koymayın.
- Besinleri pişirme kağıdı içinde pişirmeyin.
- Cihazınızın zarar görmemesi için, asla flambe tipi tarifeler hazırlamayın.
- Pişirme yüzeyine zarar verebilecek olan metal sünger veya toz deterjanları kesinlikle kullanmayın.
- Pişirme sırasında pişirme suyu toplama haznesini yerinden çıkarmayın.
- Pişirme sırasında, pişirme suyu toplama haznesinin dolması durumunda, hazneyi boşaltmadan önce cihazın soğumasını bekleyin.

Tavsiyeler/Faydalı bilgiler

- Bu cihaz, güvenliğinizi dikkate alınarak, ilgili norm ve düzenlemelere (Düşük Gerilim Direktifleri, Elektromanyetik Uyumluluk, Besinlerle temas halinde bulunan donanımlar ve Çevre Korunması ... uygun olarak üretilmiştir.
- İlk kullanımı sırasında, hafif bir duman kokusu çıkarabilir.
-  logosu bulunan parçalar ile temas eden katı veya sıvı yiyecekler tüketilemez.
- Elektrik kutusunun düzgün yerleştirilmemiş olması durumunda, emniyet sistemi cihazın çalışmasına engel olur.
- Ön ısıtmayı takiben, cihaz kullanıma hazırdır.

Kullanım

- Yaklaşık 10 – 15 dakika kadar, maksimum pozisyonda cihazı ısıtın - **4**.
- Ön ısıtmayı takiben, cihaz kullanıma hazırdır.
- Termostatı arzuladığınız pozisyona getirin - **5**.
- Arzulanan pişirme derecesine göre pişmeye bırakın.

Kullanım sonrasında

- Termostatı minimum konumuna getirin - **7**.
- Temizleme işleminden önce, fişi prizden çıkarın ve en az 2 saat cihazın soğumasını bekleyin - **8 - 9 - 10**.
- Cihazın gövdesini ve tepsisini sıcak su ve bulaşık deterjanı ile, bir sünger kullanarak temizleyin - **12**.
Tepsi, plastik taban ve pişirme suyu haznesi bulaşık makinesinde yıkanabilir - **11**.
Kontrol panelini ve kabloyu bulaşık makinesine atmayın - **13**.



Çevre korumasına katkıda bulunun!

- ① Cihazınız yeniden kullanılabilir veya geri dönüşümü sağlanabilir malzemeler içermektedir.
- ➔ Gerekli işlemlere tabi tutulabilmesi için, bu amaca yönelik oluşturulmuş toplama noktalarına veya bu tip kuruluşların olmaması halinde tescilli bir hizmet servisine teslim edin.

İthalatçı Firma;

GROUPE SEB İSTANBUL A.Ş.
Dereboyu Cad. Meydan Sokak
No:1 BEYBL GİZ PLAZA Kat:12
Maslak / İSTANBUL
0850 222 40 50
444 40 50

Üretici Firma;

GROUPE SEB INTERNATIONAL
Chemin du Petit Bois Les 4 M-BP 172
69134 ECULLY Cedex – FRANCE
Tel : 00 33 472 18 18 18
Fax: 00 33 472 18 16 15
www.groupeseb.com

TÜKETİCİ HİZMETLERİ DANIŞMA HATTI
0850 222 40 50
444 40 50
KULLANIM ÖMRÜ: 10 YIL

نصيحة ومعلومات

- من أجل سلامتك، يخضع هذا المنتج لجميع الأحكام والمعايير (قانون التيار الكهربائي المنخفض، قانون التوافقية الكهرومغناطيسية، قوانين المواد ذات الصلة بالطعام، قوانين البيئة...).
- عند الإستعمال للمرة الأولى، قد يصدر عن المنتج قليلاً من الرائحة وقليل من الدخان أثناء الدقائق القليلة الأولى.
- إن المواد الغذائية الصلبة منها والسائلة التي تلامس الأجزاء التي تحمل الشعار  يحظر تناولها.
- إذا رُكِبَ الصندوق الكهربائي بشكل خاطئ، فإن نظام الأمان سوف يمنع الجهاز من التشغيل.
- سوف يكون الجهاز جاهزاً للإستعمال بمجرد انتهاء التسخين التمهيدي.

الإستعمال

- يُسخن الجهاز تمهيدياً لمدة 10 - 15 دقيقة على درجة الحرارة القصوى - 4.
- بعد ان ينتهى التسخين التمهيدي، يُصبح الجهاز جاهزاً للإستعمال.
- يُضبط الترموستات حسب مستوى الحرارة التي تريدها - 5.
- الطهي حسب المذاق

AR

بعد الإستعمال

- ضع الترموستات على موقع الحد الأدنى - 7.
- افصل المنتج عن التيار الكهربائي. اتركه لكي يبرد تماماً لمدة لا تقل عن ساعتين قبل القيام بتنظيفه - 8 - 9 - 10.
- تُنظف لوحة الطهي وجسم المنتج بواسطة اسفنجة ، ماء ساخن وسائل تنظيف الصحن 12 .
اللوحة، القاعدة البلاستيكية ،
وصينية التجميع ، يمكن تنظيفهم جميعاً في جلالية الصحن - 11 .
- لا تضع وحدة التحكم والسلك الكهربائي التابع لها في جلالية الصحن - 13 .

حماية البيئة أولاً!

- ① يحتوي هذا المنتج على مواد ذات قيمة صناعية ، ويمكن إعادة استعمالها أو معالجتها .
- ② يرجى ايداع المنتج لدى الجهات المحلية المُختصة بمعالجة المهملات .



شكراً لشرائك هذا المنتج.

تتبع تيفال سياسة البحث والتطوير الدائم لمنتجاتها، وقد تقوم بتعديل هذه المنتجات دون إنذار سابق.

وبناءً على ذلك

- تُطبّق هذه التعليمات عملياً على كل الموديلات بحسب الملحقات المرفقة مع المنتج.
- إذا استعمل المنتج في وسط الطارلة، يرجى إبقاؤه بعيداً عن متناول الأطفال.
- يُرجى التأكد بأن الجهاز في موضع ثابت قبل الإستعمال.
- إذا حصل أي حادث، اغسل مكان الحرق فوراً بالماء البارد، واستدع الطبيب إذا لزم الأمر.
- قد تكون روائح الطهي خطيرة على بعض الحيوانات ذات الحساسية الفائقة في جهازها التنفسي كالطيور. نحن ننصح أصحاب الطيور إبقاء طيورهم بعيدة عن أماكن الطهي.
- استعمل دائماً أدوات الطهي الخشبية أو البلاستيكية تجنباً للإضرار بلوحة الطهي.
- لكي تتجنّب إتلاف لوحة الطهي، يُرجى استعمالها فقط للأغراض التي صُممت من أجلها (على سبيل المثال: لا تضعها فوق فرن أو موقد، إن كان كهربائياً أو على فرن الغاز).
- استعمل فقط لوحة الطهي المرفقة مع الجهاز، أو لوحة مُشتراة من مركز خدمة معتمد.
- قبل الإستعمال للمرة الأولى، تُغسل اللوحة (انظر فقرة "بعد الإستعمال)، بسكب القليل من الزيت عليها ثم تُجفّف بقطعة قماش ناعمة.
- يُرجى توخي الحرص أثناء وضع السلك الكهربائي، بصرف النظر عما إذا كنت تستعمل وصلة كهربائية أم لا. يُرجى إتخاذ جميع الإحتياطات اللازمة من أجل عدم عرقلة حركة الأشخاص حول الطاولة، لكي لا يتعثّر أحد بالسلك الكهربائي.

لا تفعل

- لا تترك المنتج دون عناية إن لم يكن قيد الإستعمال.
- لكي تُجنّب المنتج الحرارة المفرطة، لا تضعه في زاوية أو بمواجهة جدار.
- لا تضع المنتج مباشرة على الأسطح الهشة (طاولة زجاجية، مفرش طاولة، أثاث الموبيليا...). كما يرجى تجنب وضع المنتج على سطح ناعم مثل مفرش أطقم الشاي.
- لا تضع المنتج على أو بالقرب من سطح حار أو سطح انزلاقي، ولا تترك السلك الكهربائي متدلياً فوق أي مصدر للحرارة (الوجات تسخين، موقد غاز، الخ...).
- لا تضع أدوات وأنية الطهي على أماكن الطهي في المنتج.
- لا تستعمل السكين بشكل مباشر على لوحة الطهي.
- لا تضع لوحة الطهي على سطح هش أو تحت الماء إذ كانت ساخنة.
- لا تحرك المنتج أثناء الإستعمال.
- لا تضع رقائق الألمينيوم أو أية مواد أخرى مشابهة بين اللوحة أو الشواية وبين الطعام المعد للطهي.
- لا تطهر الطعام في رقائق الألمينيوم.
- تجنباً لإتلاف المنتج، يرجى عدم استعماله للوصفات التي تتطلب اللهب على المكونات في أي وقت.
- لا تستعمل الإسفنجات المعدنية أو المساحيق الكاشطة لكي تتجنّب إعطاب السطح الذي يتم عليه الطهي.
- لا تفصل صينية تجميع الدهون من الجهاز أثناء الطهي.
- إذا امتلأت صينية تجميع الدهون أثناء الطهي، دع الجهاز لكي يبرد قبل تفريغها.

• يمكن أن يُستعمل هذا المنتج بواسطة الأطفال بسن الثامنة وما فوق، وكذلك الأشخاص الذين يعانون من النقص في قواهم الفيزيائية، الحسية والعقلية، أو نقصاً في المعرفة، بشرط أن يُمنحوا الرقابة أو التدريب على استعمال هذا المنتج بأسلوب آمن، وأن يُدركوا المخاطر الكامنة من الإستعمال الخاطيء. يجب أن لا يُترك الأطفال يلعبون بالمنتج. يجب أن لا تُترك عمليات التنظيف والصيانة بعهدة الأطفال، ما لم يكونوا فوق سن الثامنة من عمرهم، وتحت الرقابة.

يُرجى إبقاء المنتج والسلك الكهربائي التابع له بعيداً عن مُتناول الأطفال الذين تقل أعمارهم عن سن الثامنة.

• يجب أن يُفصل المأخذ الكهربائي المُتحرّك قبل تنظيف الجهاز، كما يجب تجفيف المأخذ الكهربائي قبل استعمال الجهاز مرة ثانية.

• يجب أن تستعمل فقط المأخذ الكهربائي المناسب أو وصلة كهربائية مُتحرّكة.

- انزع مواد التغليف، الملصقات والملحقات من داخل وخارج المنتج.
- مدد السلك الكهربائي الى آخره.
- تأكد من أن قوة التيار عندك تتناسب مع قوة المنتج المذكورة على قعر المنتج.
- أوصل المنتج دائماً في مقبس كهربائي مؤرّض.
- في حال لزم الأمر، يرجى استعمال وصلة كهربائية مؤرّضة ذات سلك كهربائي لا يقل قطره عن قطر السلك التابع للمنتج. يرجى أخذ جميع الإحتياجات لتجنّب وضعها في طريق أحد.
- إذا كان السلك الكهربائي تالفاً، يجب استبداله بسلك كهربائي جديد، أو بمجموعة خاصة متوفرة لدى المصنّع، أو لدى مركز الخدمة المعتمد بعد البيع.
- يجب فحص السلك الكهربائي بانتظام من علامات العطب، فإذا كان السلك الكهربائي تالفاً، يجب التوقف عن استعمال المنتج.
- لم يُعدّ هذا المنتج لكي يعمل بواسطة مؤقت خارجي أو بواسطة نظام التشغيل عن بعد.
- لا تترك المنتج غير مراقب أثناء الإستعمال.
- لا تغمر السلك الكهربائي، أو وحدة التحكم ولو جزئياً في الماء.

إرشادات للسلامة

- يجب أن لا يُستعمل هذا المنتج خارج المنزل.
- صمم هذا المنتج للإستعمال في المنازل فقط . ولم يُصمّم للإستعمال في الأماكن والأحوال المدرجة أدناه، وتسقط الضمانة في حال تم استعمال المنتج في الأماكن التالية :
 - المطابخ المُخصّصة للموظفين، المحلات التجارية، المكاتب وأماكن العمل المُشابهة الأخرى؛
 - المزارع؛
 - في الفنادق بواسطة النزلاء، في الفنادق الشعبية والأماكن المُشابهة؛
 - في صالات الإستقبال وتقديم الفطور.
- لم يعد هذا المنتج للإستعمال بواسطة أشخاص (بمن فيهم الأطفال) ممن لا يتمتعون بالقدرة الجسدية، أو بالإمكانات العقلية، أو إذا كانوا يعانون من القصور أو النقص في الخبرة أو المعرفة، ما لم يكونوا تحت رعاية شخص لديه المعرفة التامة والدراية في استعمال هذا المنتج، من أجل سلامتهم. يجب مراقبة الأطفال والتأكد دائماً أنهم لا يتخذون من المنتج مجالاً للعب.
- ⚠️ قد تكون أسطح المنتج الظاهرة ذات حرارة عالية أثناء تشغيله.

مشاوره و اطلاعات

- برای حفظ ایمنی شما، این محصول از استاندارد و قوانین قابل اجرا (مانند کاربرد ولتاژ پائین، تطابق الکترومغناطیسی، استفاده از مصالح مناسب در تماس با مواد غذایی، محیط زیست، ...) برخوردار است.
- در زمان استفاده برای بار اول، کمی بو و دود در چند دقیقه آغازین احساس میشود.
- از مصرف هرگونه مواد غذایی مایع یا جامد، پس از تماس با قسمتهائی که با علامت  مشخص شده اند، اکیداً اجتناب نمائید.
- اگر جعبه الکتریکی نادرست قرار گیرد، سیستم ایمنی از کارکردن دستگاه جلوگیری می کند.
- دستگاه برای کار کردن آماده خواهد بود هر بار که پیش گرم شود.

استفاده

- دستگاه را برای حدود 15-10 دقیقه در حرارت حداکثر 4 . پیش گرم کنید.
- هرگاه دستگاه پیش گرم شود آماده برای استفاده است.
- ترموستات را برطبق سطح گرمای دلخواه تنظیم کنید - 5 .
- با توجه به طعم و مزه ببزید.

پس از استفاده

- ترموستات را در وضعیت می نیمم قرار دهید - 7 .
- سیم برق دستگاه را بکشید. بگذارید به مدت حداقل ۲ ساعت قبل از تمیز کردن سرد شود - 8 - 9 - 10 .
- بشقاب و بدنه دستگاه را با اسفنجی آب گرم و عامل ماشین ظرفشویی شستشو دهید. - 12 .
- بشقاب، پایه پلاستیکی و سینی جمع آوری می تواند در ماشین ظرفشویی اتوماتیک قرار بگیرد - 11 .
- از قرار دادن واحد کنترل و کابل منبع تغذیه آن در ماشین ظرفشویی خودداری کنید - 13 .

حفاظت از محیط زیست در درجه اول!

- ① دستگاه شما شامل مواد ذیقیمتیست که امکان احیاء یا بازیافت آنها وجود دارد.
- ♻️ وسیله برقی را در نقاط مخصوص جمع آوری قرار دهید.



به موارد ذیل توجه کنید

- این توصیه ها برای هر مدلی از ابزارهای موجود در وسیله شما بکار برده میشود.
 - در صورتیکه دستگاه در وسط میز استفاده میشود، دور از دسترس کودکان نگهدارید.
 - اطمینان حاصل کنید که دستگاه در موقعیت ثابت قبل از استفاده قرار گرفته است.
 - در زمان وقوع حادثه، محل سوختگی را فوراً با آب سرد شستشو داده و در صورت لزوم به پزشک مراجعه کنید.
 - بخار غذا برای حیواناتی مانند پرندگان که دارای سیستم تنفسی حساس میباشند، خطرناک است. به صاحب پرند توصیه میشود که آنها را دور از محل پخت و پز نگهدارند.
 - همیشه از کفگیر چوبی یا پلاستیکی استفاده نموده تا از آسیب به ظرف پخت اجتناب شود.
- به منظور جلوگیری از خراب شدن صفحه، فقط برای آنچه طراحی شده است استفاده کنید (برای مثال آن را در فر یا اجاق، اعم از گازی یا برقی قرار ندهید).
 - فقط از صفحه ارایه شده با دستگاه یا صفحه خریداری شده از مرکز خدمات مجاز استفاده کنید.
 - قبل از استفاده برای اولین بار، صفحه را شستشو دهید (پاراگراف پس از استفاده را رویت کنید)، مقدار کمی روغن روی صفحه بریزید و با پارچه نرم خشک کنید.
 - مراقب باشید که کجا سیم برق را قرار می دهید، چه از سیم رابط استفاده کنید یا خیر. تمام اقدامات احتیاطی لازم را برای مانع شدن از حرکت افراد در اطراف میز انجام دهید، به طوری که هیچکس به سیم گیر نکند یا روی سیم قدم نگذارد.

از استفاده در موارد ذیل خودداری نمائید

- در زمان استفاده از وسیله یا اتصال آن به برق، هرگز آنرا بدون مراقبت رها نکنید.
 - برای جلوگیری از گرم شدن بیش از حد دستگاه، آنرا در گوشه یا مقابل دیوار قرار ندهید.
 - از قرار دادن دستگاه بطور مستقیم روی سطح شکننده (میز شیشه ای، رومیزی، مبلمان ورنی) اکیداً خودداری شود. از استفاده از دستگاه روی سطح نرم مانند حوله آشپزخانه اجتناب کنید.
 - از قرار دادن دستگاه روی سطح داغ، لغزنده یا در نزدیکی آن و نیز رها کردن سیم برق روی منبع گرمازا (بشقاب داغ، خوراکی پز گازی) خودداری کنید.
 - وسایل آشپزی را روی سطوح پخت دستگاه قرار ندهید.
 - از استفاده از چاقو به طور مستقیم روی بشقاب خودداری کنید.
 - از قرار دادن بشقاب داغ روی سطح شکننده یا زیر آب خودداری کنید.
- از حرکت دستگاه در زمان استفاده خودداری کنید.
 - از فویل آلومینیومی یا سایر اشیاء در بین ظرف یا سیخ و غذای پخته شده خودداری ننمائید.
 - از پخت غذا بر روی فویل حلبی خودداری کنید.
 - برای جلوگیری از خراب شدن محصول: هیچگاه از دستور های غذایی که حاوی مواد قابل احتراق میباشند استفاده ننمائید.
 - برای اجتناب از آسیب رسیدن به سطح پخت (مانند روکش نچسب...)، از استفاده از شوینده های فلزی یا پودرهای زبر خودداری کنید.
 - از برداشتن سینی جمع آوری چربی در طول پخت خودداری کنید.
 - اگر سینی جمع آوری چربی در طول پخت پر می شودی اجازه دهید که محتویات قبل از تخلیه سرد شود.

- در آب فرو بردن سیم برق، یا جعبه کنترل اکیدا "خودداری کنید".
- این دستگاه جهت کودکان 8 سال به بالا و افرادی که دارای نارسائی های جسمی، فکری و روانی میباشند و نیز اشخاص بدون تجربه و آگاهی، چنانچه تحت نظارت فردی که مسئول مراقبت و ایمنی آنها بوده و دستورات لازم جهت استفاده از دستگاه در شرایط ایمنی را به آنها داده باشد و از خطرات آن آگاهی داشته باشند، قابل استفاده میباشد. مراقب کودکان باشید تا از دستگاه به عنوان وسیله بازی استفاده نکنند. تمیز کردن و تعمیرات مصرف کننده نباید توسط کودکان زیر 8 سال و بدون مراقبت انجام گیرد.
- دستگاه و سیم آن را از دسترس کودکان زیر 8 سال دور نگه دارید.
- پریز اتصال سیار باید قبل از تمیز کردن دستگاه برداشته شود و اتصال دهنده باید قبل از استفاده مجدد به خوبی خشک شود.
- شما باید فقط از پریز مناسب سیار یا پریز اتصال دهنده سیار استفاده کنید.

- کلیه مواد بسته بندی، برچسبها و ابزار جانبی را از بیرون و درون دستگاه خارج نمائید.
- سیم برق را کاملا باز کنید.
- از تطابق منبع برق رسانی با شدت جریان برق و ولتاژ مندرج در زیر دستگاه مطمئن شوید.
- در همه حال دستگاه را به پریز سه شاخه وصل کنید.
- در صورتیکه از سیم رابط استفاده شود : از انتخاب سیم رابط با اندازه مشابه پریز زمینی مطمئن شوید؛ احتیاط لازم برای اجتناب از راه رفتن بر روی آن رعایت شود.
- در صورت خراب شدن سیم منبع، باید با یک سیم یا یک مجموعه خاص توسط تولیدکننده یا خدمات پس از فروش جایگزین شود.
- سیم منبع باید مرتبا" برای علائم خرابی بررسی شود، و در صورت خراب بودن، از دستگاه استفاده نشود.
- این دستگاه نمی تواند با استفاده از یک ساعت خارجی یا سیستم کنترل از راه دور کار کند.
- هرگز دستگاه را در زمان استفاده، بدون مراقبت رها نکنید.

حفاظ‌های مهم

- از کاربرد دستگاه در محیط خارجی خودداری کنید.
- این دستگاه صرفاً "بمنظور استفاده خانگی طراحی شده است. این وسیله جهت استفاده در موارد ذیل طراحی نشده و در صورت استفاده، گارانتی قابل اجرا نخواهد بود:

– آشپزخانه کارکنان در مغازه، دفتر کار و سایر محیط‌های کار
– خانه در مزرعه

– استفاده توسط مشتریان در هتل، متل و سایر مکان‌های مسکونی

– محیط تختخواب و صرف صبحانه.

- از استفاده این وسیله توسط افرادی (شامل کودکان) با توانائی کم جسمانی، حسی و روانی یا نداشتن تجربه و دانش کافی باید اجتناب شود، مگر آنکه کاربرد آن با نظارت و آموزش فرد مسئول و محافظ آنان انجام گیرد. با نظارت بر کودکان، میتوان از بازی نکردن آنها با وسیله مطمئن شد.

-  حرارت بدنه دستگاه در زمان استفاده افزایش می‌یابد.

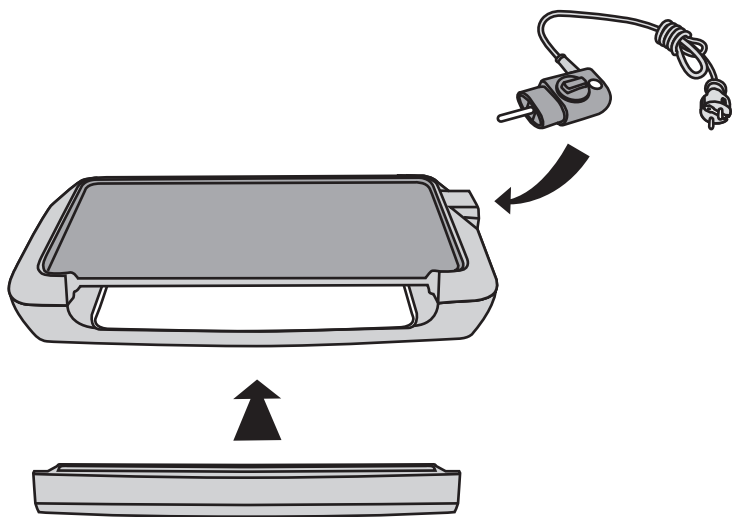

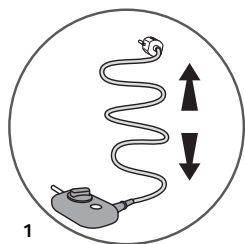

1

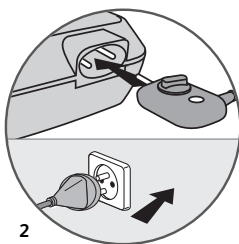

2

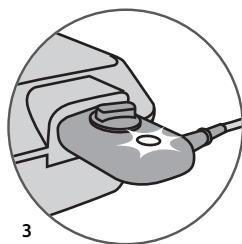

3

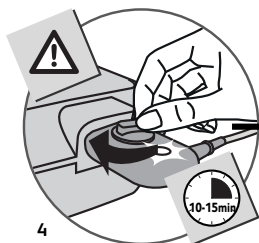

4

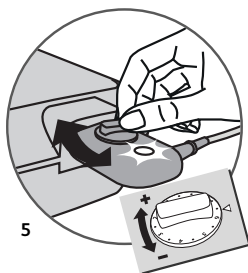

5

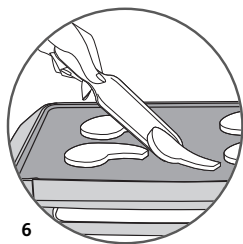

6



7

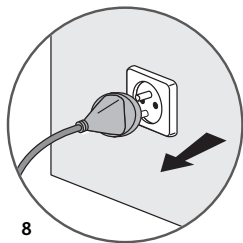

8

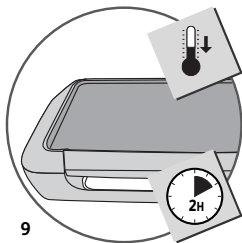

9

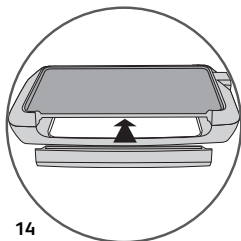
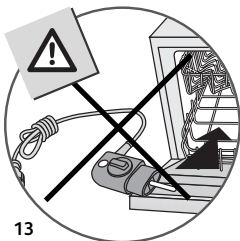
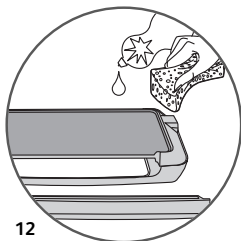
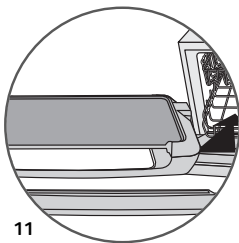

TEFAL/T-FAL INTERNATIONAL GUARANTEE

Date of purchase: / Date d'achat / Fecha de compra / Data da compra / Data d'acquisto / Kaufdatum / Aankoopdatum / Købsdato / Inköpsdatum / Kjøpsdato / Ostopäivä / Data zakupu / Data vânzării / Įsigijimo data/ Ostukuupäev / Datum nakupa / Sorozatszám / Dátum nákupu / Pirkuma datums / Datum Kupovine / Datum kupnje / Data cumpărării / Datum nákupu / Tarikh pembelian / Tanggal pembelian / Ngày mua hàng / Satın alma tarihi / Дата продажи / Дата на закупуване / Датум на купување / Сатылган мөзгүмү / Ημερομηνία αγοράς / Ὑψίστη ἡμερὴ / วันทีซื้อ / 購買日期/購入日/구입일자/ تاريخ خرید/تاريخ الشراء

Product reference: / Référence du produit / Referencia del producto / Nome do produto / Tipo de prodotto / Typnummer des Gerätes / Artikelnummer van het apparaat / Referencenummer / Produktreferens / Artikelnummer / Tuotenumero / referenčja produktu / Model / Gaminio numeris / Toote viitenumber / Tip aparata / Vásárlás kelte / Typ výrobku / Produkta atsauces numurs / Model proizvoda / Oznaka proizvoda / Cod produs / Produk rujukan / Referensi produk / Mã sản phẩm/ Ürün kodu / Модель / Модель / Модел на уреда / Модели / Κωδικός προϊόντος / Ὑψηλὴ / รุ่นผลิตภัณฑ์ / 產品型號 / 製品レフアレンス番号 / 제품명 / مرجع محصول/مرجع المنتج

Retailer name & address: / Nom et adresse du vendeur / Nombre y dirección del minorista / Nome e endereço do revendedor / Nome e indirizzo del negozio / Name und Anschrift des Händlers / Naam en adres van de dealer / Forhandler navn & adresse / Återförsäljarens namn och adress / Forhandler navn og adresse / Jälleenmyyjän nimi ja osoite / nazwa i adres sprzedawcy / Numele și adresa vânzătorului / Parduotuvės pavadinimas ir adresas / Müüja kauplus ja aadress / Naziv in naslov trgovine / Tipusszám / Názov a adresa predajcu / Veikala nosaukums un adrese / Naziv i adresa maloprodaje / Naziv i adresa prodavca / Naziv i adresa prodajnog mjesta / Nume și adresă vânzător / Název a adresa prodeje / Nama dan alamat peruncit / Nama Toko Penjual dan alamat / Tên và địa chỉ cửa hàng bán / Satıcı firmanın adı ve adresi / Название и адрес продавца / Назва і адреса продавця / Търговки обект / Назив и адреса на продавницата / Сатушының аты және мекен-жайы / Επωνυμία και διεύθυνση καταστήματος / Ὑψίστη ἡμερὴ / 零售商的店名和地址 / 販賣店の名前、住所/소매점 이름과 주소 / اسم بائع التجزئة وعنوانه / نام خرده فروش و آدرس

Distributor stamp: / Cachet distributeur / Sello del distribuidor / Carimbo do revendedor / Timbro del negozio / Händlerstempel / Stempel van de dealer / Forhandler stempel / Återförsäljarens stämpel / Forhandler stempel / Jälleenmyyjän leima / pieczęć sprzedawcy / Ștampila vânzătorului / Antspaudas / Tempel / Žig trgovine / Eladó neve, címe/ Razítko predajcu / Zímogs / Pečat maloprodaje/ Pečat prodavca / Pečat prodajnog mjesta / Ștampila vânzătorului/ Razítko prodeje/ Cap peruncit / Cap dari Toko Penjual / Cửa hàng bán đóng dấu / Satıcı Firmanın Kaşesi / Печать продавца / Печатка продавця / Печат на търговския обект / Печат на продавницата / Сатушының мөрі / Σφραγίδα καταστήματος / Ὑψίστη ἡμερὴ / 零售商的蓋印 / 販賣店印 / 소매점 직인/ مهر خرده فرو/ختم بائع التجزئة

INTERNATIONAL GUARANTEE : COUNTRY LIST

			
<p>الجزائر ALGERIA</p>	<p>CJIA 9 rue Puvis de Chavannes Saint Euquene Oran</p>	<p>1 an 1 year</p>	<p>(0)41 28 18 53</p>
<p>ARGENTINA</p>	<p>GROUPE SEB ARGENTINA S.A. Billinghurst 1833 3° C1425DTK Capital Federal Buenos Aires</p>	<p>2 años 2 years</p>	<p>0800-122-2732</p>
<p>ՀԱՅԱՍՏԱՆ ARMENIA</p>	<p>ՓԲԸ «Գրուպա ՍԵԲ», 125171, Մոսկվա, Լենինգրադյան խճուղի, 16A, բն.3</p>	<p>2 տարի 2 years</p>	<p>(010) 55-76-07</p>
<p>AUSTRALIA</p>	<p>GROUPE SEB AUSTRALIA PO Box 7535, Silverwater NSW 2128</p>	<p>1 year</p>	<p>02 97487944</p>
<p>ÖSTERREICH AUSTRIA</p>	<p>SEB ÖSTERREICH HmbH Campus 21 - Businesspark Wien Süd Liebermannstr. A02 702 2345 Brunn am Gebirge</p>	<p>2 Jahre 2 years</p>	<p>01 866 70 299 00</p>
<p>BELGIQUE BELGIE BELGIUM</p>	<p>GROUPE SEB BELGIUM SA NV 25 avenue de l'Espérance - ZI 6220 Fleurus</p>	<p>2 ans 2 years</p>	<p>070 23 31 59</p>
<p>БЕЛАРУСЬ BELARUS</p>	<p>ЗАО «Группа СЕБ-Восток», 125171, Москва, Ленинградское шоссе, д. 16А, стр. 3</p>	<p>2 года 2 years</p>	<p>017 2239290</p>
<p>BOSNA I HERCEGOVINA</p>	<p>SEB Développement Predstavništvo u BiH Vrazova 8/II 71000 Sarajevo</p>	<p>2 godine 2 years</p>	<p>Info-linija za potrošače 033 551 220</p>
<p>BRASIL BRAZIL</p>	<p>SEB DO BRASIL PRODUTOS DOMÉSTICOS LTDA Avenida Arno, 146 Mooca 03108-900 São Paulo SP</p>	<p>1 ano 1 year</p>	<p>0800-119933</p>
<p>БЪЛГАРИЯ BULGARIA</p>	<p>ГРУП СЕБ БЪЛГАРИЯ ЕООД Ул. Борово 52 Г, ет. 1, офис 1, 1680 София</p>	<p>2 години 2 years</p>	<p>0700 10 330</p>
<p>CANADA</p>	<p>GROUPE SEB CANADA 345 Passmore Avenue Toronto, ON M1V 3N8</p>	<p>1 an 1 year</p>	<p>800-418-3325</p>
<p>CHILE</p>	<p>GROUPE SEB CHILE Comercial Ltda Av. Providencia, 2331, piso 5, oficina 501 Santiago</p>	<p>2 años 2 years</p>	<p>12300 209207</p>
<p>COLOMBIA</p>	<p>GROUPE SEB COLOMBIA Apartado Aereo 172, Kilometro 1 Via Zipaquira Cajica Cundinamarca</p>	<p>2 años 2 years</p>	<p>18000919288</p>

HRVATSKA CROATIA	SEB Development S.A.S. Vodnjanska 26 10000 Zagreb	2 godine 2 years	01 30 15 294
ČESKÁ REPUBLIK CZECH REPUBLIC	GROUPE SEB ČR spol. s r. o. Jankovcova 1569/2c 170 00 Praha 7	2 roky 2 years	731 010 111
DANMARK DENMARK	GROUPE SEB NORDIC AS Tempovej 27 2750 Ballerup	2 år 2 years	44 663 155
DEUTSCHLAND GERMANY	GROUPE SEB DEUTSCHLAND GmbH / KRUPS GmbH Herrnrainweg 5 63067 Offenbach	2 Jahre 2 years	0212 387 400
EESTI ESTONIA	GROUPE SEB POLSKA Sp. z o.o. ul. Bukowińska 22b 02-703 Warszawa	2 aastat 2 years	5 800 3777
SUOMI FINLAND	Groupe SEB Finland Kutojantie 7 02630 Espoo	2 Vuotta 2 years	09 622 94 20
FRANCE Incluant uniquement Guadeloupe, Martinique, Réunion, Saint-Martin	GROUPE SEB FRANCE Service Consommateur Moulinex BP 15 69131 ECULLY CEDEX	1 an 1 year	09 74 50 47 74
ΕΛΛΑΔΑ GREECE	SEB GROUPE ΕΛΛΑΔΟΣ Α.Ε. Οδός Καβαλιεράτου 7 Τ.Κ. 145 64 Ν. Κηφισιά	2 χρόνια 2 years	2106371251
香港 HONG KONG	SEB ASIA Ltd. Room 903, 9/F, South Block, Skyway House 3 Sham Mong Road, Tai Kok Tsui, Kowloon Hong-Kong	1 year	852 8130 8998
MAGYARORSZÁG HUNGARY	GROUPE SEB CENTRAL-EUROPE Kft. Táviró köz 4 2040 Budaörs	2 év 2 years	06 1 801 8434
INDONESIA	GROUPE SEB INDONESIA (Representative office) Sudirman Plaza, Plaza Marein 8th Floor JL Jendral Sudirman Kav 76-78, Jakarta 12910, Indonesia	1 year	+62 21 5793 6881
ITALIA ITALY	GROUPE SEB ITALIA S.p.A. Via Montefeltro, 4 20156 Milano	2 anni 2 years	199207354
JAPAN	GROUPE SEB JAPAN Co. Ltd. 1F Takanawa Muse Building, 3-14-13, Higashi Gotanda, Shinagawa-Ku, Tokyo 141-0022	1 year	0570-077772
ҚАЗАҚСТАН KAZAKHSTAN	ЖАҚ «Группа СЕБ- Восток» 125171, Мәскеу, Ленинградское шоссесі, 16А, 3 үйі	2 жыл 2 years	727 378 39 39
한국어 KOREA	(유)그룹 세브 코리아 서울시 종로구 서린동 88 서린빌딩 3층 110-790	1 year	1588-1588

LATVIA LATVIA	GRUPE SEB POLSKA Sp. z o.o. ul. Bukowińska 22b 02-703 Warszawa	2 gadi 2 years	6 716 2007
LIETUVA LITHUANIA	GRUPE SEB POLSKA Sp. z o.o. ul. Bukowińska 22b 02-703 Warszawa	2 metai 2 years	6 470 8888
LUXEMBOURG	GRUPE SEB BELGIUM SA NV 25 avenue de l'Espérance - ZI 6220 Fleurus	2 ans 2 years	0032 70 23 31 59
MACEDONIA	Groupe SEB Bulgaria EOOD Office 1, floor 1, 52G Borovo St., 1680 Sofia - Bulgaria ГРУП СЕБ БЪЛГАРИЯ ДООЕЛ Ул. Борово 52 Г, сп. 1, офис 1, 1680 София, България	2 години 2 years	(0)2 2050 022
MALAYSIA	Unit No.402-403, Level 4, Uptown 2, No.2, Jalan SS21/37, Damansara Uptown, 47400 Petaling Jaya, Selangor D.E., Malaysia.	1 year	(603) 7710 8000
MEXICO	Groupe.S.E.B. México, S.A. DE C.V. Goldsmith 38 Desp. 401, Col. Polanco Delegación Miguel Hidalgo 11 560 México D.F.	1 año 1 year	(01800) 112 8325
MOLDOVA	ТОВ «Груп СЕБ Україна» 02121, Харківське шосе, 201-203, 3 поверх, Київ, Україна	2 ani 2 years	(22) 929249
NEDERLAND The Netherlands	GRUPE SEB NEDERLAND BV Generatorstraat 6 3903 LJ Veenendaal	2 jaar 2 years	0318 58 24 24
NEW ZEALAND	GRUPE SEB NEW ZEALAND Unit E, Building 3, 195 Main Highway, Ellerslie, Auckland	1 year	0800 700 711
NORGE NORWAY	GRUPE SEB NORDIC AS Tempovej 27 2750 Ballerup DANMARK	2 år 2 years	815 09 567
PERU	Groupe SEB Perú Av. Camino Real N° 111 of. 805 B San Isidro - Lima - Perú	1 año 1 year	441 4455
POLSKA POLAND	GRUPE SEB POLSKA Sp. z o.o. ul. Bukowińska 22b 02-703 Warszawa	2 lata 2 years	0801 300 423 koszt jak za połączenie lokalne
PORTUGAL	GRUPE SEB IBÉRICA SA Urb. da Matinha Rua Projectada à Rua 3 Bloco1 - 3° B/D 1950 - 327 Lisboa	2 anos 2 years	808 284 735
REPUBLIC OF IRELAND	GRUPE SEB IRELAND Unit B3 Aerodrome Business Park, College Road, Rathcoole, Co. Dublin	1 year	01 677 4003
ROMÂNIA ROMANIA	GRUPE SEB ROMÂNIA Str. Daniel Constantin nr. 8 010632 București	2 ani 2 years	0 21 316 87 84
РОССИЯ RUSSIA	ЗАО «Группа СЕБ-Восток», 125171, Москва, Ленинградское шоссе, д. 16А, стр. 3	2 года 2 years	495 213 32 30

SRBIJA SERBIA	SEB Developpement Đorđa Stanojevića 11b 11070 Novi Beograd	2 godine 2 years	060 0 732 000
SINGAPORE	GRUPE SEB SINGAPORE Pty Ltd. 59 Jalan Pemimpin, #04-01/02 L&Y Building Singapore 577218	1 year	65 6550 8900
SLOVENSKO SLOVAKIA	GRUPE SEB Slovensko, spol. s r.o. Rybničná 40 831 06 Bratislava	2 roky 2 years	233 595 224
SLOVENIJA SLOVENIA	SEB d.o.o Gregorčičeva ulica 6 2000 MARIBOR	2 leti 2 years	02 234 94 90
ESPAÑA SPAIN	GRUPE SEB IBÉRICA S.A. C/ Almogàvers, 119-123, Complejo Ecourban 08018 Barcelona	2 años 2 years	902 31 24 00
SVERIGE SWEDEN	TEFAL SVERIGE SUBSIDIARY OF GROUP SEB NORDIC Truckvägen 14 A, 194 52 Upplands Väsby	2 år 2 years	08 594 213 30
SUISSE CHWEIZ SWITZERLAND	GRUPE SEB SCHWEIZ GmbH Thurgauerstrasse 105 8152 Glattbrugg	2 ans 2 Jahre 2 years	044 837 18 40
TAIWAN	SEB ASIA Ltd. Taipei International Building, Suite B2, 6F-1, No. 216, Tun Hwa South Road, Sec. 2 Da-an District Taipei 106, R.O.C.	1 year	886-2-27333716
THAILAND	GRUPE SEB THAILAND 2034/66 Italthai Tower, 14th Floor, n° 14-02, New Phetchburi Road, Bangkapi, Huaykwang, Bangkok, 10320	2 years	662 351 8911
TÜRKIYE TURKEY	GRUPE SEB ISTANBUL AS Beybi Giz Plaza Dereboyu Cad. Meydan Sok. No: 28 K.12 Maslak	2 YIL 2 years	216 444 40 50
U.S.A.	GRUPE SEB USA 2121 Eden Road Millville, NJ 08332	1 year	800-395-8325
Україна UKRAINE	ТОВ «Груп СЕБ Україна» 02121, Харківське шосе, 201-203, 3 поверх, Київ, Україна	2 роки 2 years	044 492 06 59
UNITED KINGDOM	GRUPE SEB UK LTD Riverside House Riverside Walk Windsor Berkshire, SL4 1NA	1 year	0845 602 1454
VENEZUELA	GRUPE SEB VENEZUELA Av Eugenio Mendoza, Centro Letonia, Torre ING Bank, Piso 15, Ofc 155 Urb. La Castellana, Caracas	2 años 2 years	0800-7268724
VIETNAM	GRUPE SEB VIETNAM (Representative office) 127-129 Nguyen Hue Street District 1, Ho Chi Minh City, Vietnam	1 year	+84-8 3821 6395



: www.tefal.com

FR	p. 2 - 6
NL	p. 7 - 11
DE	p. 12 - 16
EN	p. 17 - 21
ES	p. 22 - 26
PT	p. 27 - 31
IT	p. 32 - 36
EL	p. 37 - 41
TR	p. 42 - 46
AR	p. 47 - 51
FA	p. 52 - 56